

# DLP®-projektor

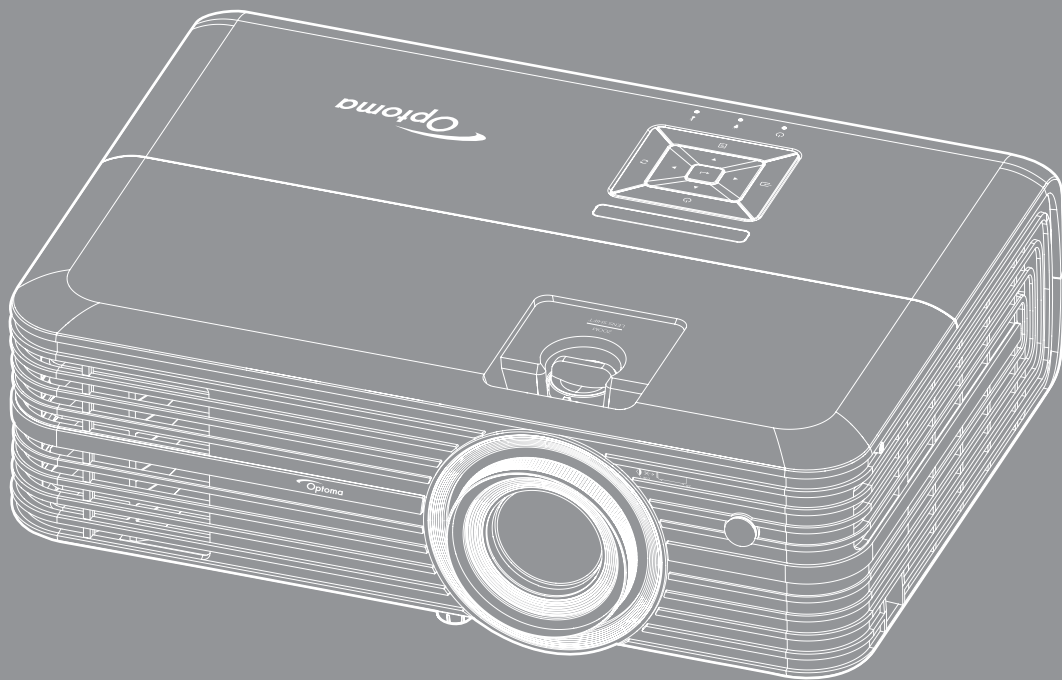

# INNHALDSFORTEGNELSE

## SIKKERHET ..... 4

<i>Viktige sikkerhetsanvisninger</i> .....	4
<i>Rengjøre linsen</i> .....	5
<i>Sikkerhetsinformasjon for 3D</i> .....	6
<i>Opphavsrett</i> .....	6
<i>Fraskrivelse av ansvar</i> .....	6
<i>Vedkjennelse av varemerker</i> .....	6
<i>FCC</i> .....	8
<i>Overensstemmelseserklæring for EU-land</i> .....	8
<i>WEEE</i> .....	8

## INTRODUKSJON ..... 9

<i>Pakkeoversikt</i> .....	9
<i>Standard tilbehør</i> .....	9
<i>Ekstra utstyr</i> .....	9
<i>Produktoversikt</i> .....	10
<i>Tilkoblinger</i> .....	11
<i>Tastatur</i> .....	12
<i>Fjernkontroll</i> .....	13

## OPPSETT OG MONTERING ..... 14

<i>Montere projektoren</i> .....	14
<i>Koble kilder til projektoren</i> .....	15
<i>Justere det projiserte bildet</i> .....	16
<i>Sette opp fjernkontrollen</i> .....	17

## BRUKE PROJEKTOREN ..... 19

<i>Skru av/på projektoren</i> .....	19
<i>Velge en inngangskilde</i> .....	21
<i>Meny navigering og funksjoner</i> .....	22
<i>Skjermmenyens menytre</i> .....	23
<i>SKJERM-meny</i> .....	30
<i>Lyd-meny</i> .....	35
<i>OPPSETT-meny</i> .....	35
<i>Info-meny</i> .....	38



## VEDLIKEHOLD ..... 39

<i>Skifte ut lyspæren (kun vedlikeholdspersonell)</i> .....	39
<i>Installere og rengjøre støvfiltrene</i> .....	41

## **EKSTRA INFORMASJON ..... 42**

<i>Støttede oppløsninger</i> .....	42
<i>Bildestørrelse og projiseringsavstand</i> .....	44
<i>Prosjektormål og takmontering</i> .....	45
<i>IR-fjernkontrollkoder</i> .....	46
<i>Feilsøking</i> .....	48
<i>Advarselsindikatorer</i> .....	50
<i>Spesifikasjoner</i> .....	52
<i>Optomas kontorer globalt</i> .....	53

# SIKKERHET

	Pilen som er formet som et lyn i en likesidet trekant er ment for å varsle brukeren om uisolert «farlig spenning» inne i apparatet som kan være så sterk at den representerer en risiko for elektrisk støt.
	Utropstegnet inne i den likesidede trekanten er der for å minne brukeren om at det foreligger viktige bruks- og vedlikeholdsinstruksjoner (servicing) i dokumentasjonen som fulgte med utstyret.

Vennligst rett deg etter alle advarsler, sikkerhetstiltak og vedlikeholdsråd i denne brukerveiledningen.

## Viktige sikkerhetsanvisninger

- For å forlenge den effektive levetiden på lampen må du sørge for at den holdes på i minst 60 sekunder og unngå tvunget avslåing.

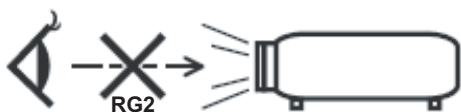

- Ikke stirr inn i strålen. RG2.  
Som med alle sterke lyskilder må du ikke stirre rett inn i strålen. RG2 IEC 62471–5:2015.
- Ikke blokker ventilasjonsåpningene. For å sørge for pålitelig operasjon av projektoren og beskytte den fra overopphetning, anbefales det at du installerer projektoren på en plass som ikke blokkerer ventilasjonen. Som et eksempel, ikke plasser projektoren på et stuebord med flere andre objekter, på en sofa, seng, osv. Ikke sett projektoren i et avsperrert område som en bokhylle eller kabinett som begrenser luftstrømmen.
- For å redusere risikoen for brann og/eller elektrisk sjokk, utsett ikke utstyret for regn eller fuktighet. Ikke installer projektoren i nærheten av varmekilder som radiatorer, panelovner, komfyrer eller andre apparater som forsterkere som avgir varme.
- Ikke la gjenstander eller væske komme inn i projektoren. De kan komme i kontakt med farge spenningspunkter og kortslutte deler som kan føre til brann eller elektrisk støt.
- Ikke bruk under følgende forhold:
  - I svært varme, kalde eller fuktige omgivelser.
    - (i) Kontroller at romtemperaturen ligger på mellom 5°C - 40°C
    - (ii) Relativ fuktighet er 10 % ~ 85 %
  - I områder utsatt for ekstremt støv eller skit.
  - Må ikke brukes nær apparat som skaper sterke magnetiske felt.
  - I direkte sollys.
- Ikke bruk projektoren på steder der atmosfæren kan inneholde brannfarlige eller eksplosive gasser. Lampen i projektoren blir svært varm under drift, og gasser kan antennes og forårsake brann.
- Ikke bruk enheten hvis den har blitt fysisk skadet eller misbrukt. Fysisk skade/misbruk kan (men er ikke begrenset til):
  - Enheten har blitt sluppet.
  - Strømledningen eller pluggen er skadet.
  - Væske er sølt på projektoren.
  - Projektoren har blitt utsatt for regn eller fukt.
  - Noe har falt inn i projektoren eller noe er løst innvendig.
- Ikke plasser projektoren på et ustabil underlag. Projektoren kan velte, noe som kan føre til personskade eller skade på projektoren.



- Ikke blokker lyset som kommer ut av projektorlinsen når projektoren er i drift. Lyset vil varme opp objektet og det kan smelte, forårsake brannskader eller starte en brann.
  - Vennligst ikke åpne eller ta fra hverandre projektoren. Det kan medføre elektrisk støt.
  - Ikke prøv å utføre service på enheten selv. Åpning eller fjerning av deksler kan utsette deg for farlig spenning eller andre farer. Ring Optoma før du sender enheten inn for reparasjon.
  - Se dekslet på projektoren for sikkerhetsrelaterte merknader.
  - Enheten bør kun repareres av passende servicepersonell.
  - Bruk kun tillegg/tilbehør som er spesifisert av produsenten.
  - Ikke se inn rett inn i projektorlinsen under bruk. Det skarpe lyset kan skade øynene dine.
  - Når lampen byttes ut, la enheten kjøle seg ned først. Følg instruksjoner som er beskrevet på side 38–40.
  - Projektoren vil selv registrere lampens levetid. Sørg for å skifte ut lampen når varselmeldinger vises.
  - Tilbakestill funksjonen «Lampenullstilling» fra «Lampeinnstillinger»-menyen etter at lampemodulen er skiftet ut.
  - Når du skrur av projektoren, sørg for at projektoren fullfører kjølesyklusen før du kobler fra strømmen. La projektoren nedkjøles i 90 sekunder.
  - Når levetiden for lampen nærmer seg slutten, vil meldingen «Lampens levetid overskredet.» vises på skjermen. Ta kontakt med din lokale forhandler eller servicesenter for å bytte ut lampen så snart som mulig.
  - Slå av og koble strømledningen fra stikkontakten før du rengjør produktet.
  - Bruk en myk klut fuktet med et mildt rengjøringsmiddel for å rengjøre skjermboksen. Ikke bruk skuremidler, voks eller oppløsningsmidler for å rengjøre enheten.
  - Ta ut strømstøpselet fra stikkontakten dersom produktet ikke har vært i bruk over en lengre periode.
- Merk:** Når lampen når slutten av levetiden, vil projektoren ikke kunne slås på igjen før lampemodulen er skiftet ut. Når du skal bytte ut lampen, følger du prosedyrene under «Bytte lampe» på sidene 38–40.
- Ikke sett opp projektoren på steder der det kan bli utsatt for vibrasjoner eller støt.
  - Ikke ta på linsen med bare hendene.
  - Fjern batteri/batterier fra fjernkontrollen før oppbevaring. Hvis batteriet/batteriene ligger igjen i fjernkontrollen over lange perioder, kan de lekke.
  - Ikke bruk eller oppbevar projektoren på steder der røyk fra olje eller sigaretter kan være til stede, da det kan forringe ytelsen til projektoren.
  - Monter projektoren i riktig retning, da en uvanlig plassering kan påvirke ytelsen til projektoren.
  - Bruk en strømskinne og/eller overspenningsvern. Strømbrudd og spenningsfall kan skade enheter.

## Rengjøre linsen

- Før du rengjør linsen, må du slå av projektoren og trekke ut strømledningen for å la den avkjøles helt.
- Bruk trykkluft til å fjerne støv.
- Bruk en spesiell klut til å rengjøre linsen, og tørk linsen forsiktig. Ikke ta på linsen med bare fingrene.
- Ikke bruk alkaliske/syrlige rengjøringsmidler eller flyktige løsemidler som alkohol til å rengjøre linsen. Hvis linsen blir skadet som følge av rengjøring, dekker ikke garantien dette.



Advarsel: Ikke bruk en spray som inneholder antennefagende gasser til å fjerne støv eller skitt fra linsen. Dette kan føre til brann på grunn av høy varme inne i projektoren.



Advarsel: Ikke rengjør linsen hvis projektoren varmer opp, da dette kan føre til at overflatefilmen på linsen skreller av.



Advarsel: Ikke tørk av eller trykk på objektivet med en hard gjenstand.

## Sikkerhetsinformasjon for 3D

Følg alle advarsler og forsiktighetsregler som anbefalt før du eller barnet ditt bruker 3D-funksjonen.

### Warning

Barn og tenåringer kan være mer utsatt for helseproblemer knyttet til det å se på 3D-bilder og bør nøye overvåkes for å unngå at de ser på disse bildene.

## Advarsel om fotosensitivt anfall og andre helse- og risikofaktorer

- Noen seere kan oppleve et epileptisk anfall eller slag når de utsettes for visse blinkende bilder eller lys som finnes i noen projeksjonsbilder eller videospill. Hvis du lider av, eller har epilepsi eller slag i familien, må du ta kontakt med en medisinsk spesialist før du bruker 3D-funksjonen.
- Selv de som ikke har en personlig historie eller tilfeller av epilepsi eller slag i familien kan ha en udiagnostisert tilstand som kan forårsake fotosensitive epileptiske anfall.
- Gravide, eldre, de som lider av alvorlige sykdommer, de som lider av søvnmangel eller er under påvirkning av alkohol bør ikke bruke enhetens 3D-funksjon.
- Hvis du opplever noen av følgende symptomer, må du straks slutte å se på 3D-bilder og ta kontakt med en medisinsk spesialist: (1) endret syn; (2) døsigheit; (3) svimmelhet; (4) ufrivillige øye- eller muskelsammentrekninger; (5) forvirring; (6) kvalme; (7) tap av bevissthet; (8) konvulsjoner; (9) kramper; og/eller (10) desorientering. Barn og tenåringer er mer sannsynlig til å oppleve disse symptomene enn voksne. Foreldre bør ha oppsyn med barna sine og spørre om de opplever disse symptomene.
- 3D-projeksjon kan også forårsake reisesyke, perseptuell ettereffekter, desorientering, slitne øyne og redusert stabilitet i kroppstillingen. Det anbefales at brukere tar hyppige pauser for å redusere sannsynligheten av disse effektene. Hvis øynene dine viser tegn på å være trette eller tørre eller hvis du har noen av symptomene over, må du straks slutte å bruke denne enheten og ikke bruke den igjen på minst tretti minutter etter at symptomene har forsvunnet.
- Hvis ser på 3D-projeksjon mens du sitter for nært skjermen over lengre tid, kan dette skade synet ditt. Den beste avstanden fra skjermen bør være minst tre ganger skjermens høyde. Det anbefales at seerens øyne er på linje med skjermen.
- Hvis du ser på 3D-projeksjon mens du har på 3D-briller i en lengre periode kan dette føre til hodepine eller tretthet. Hvis du opplever en hodepine, tretthet eller svimmelhet, må du slutte å se på 3D-projeksjon og hvile deg.
- Ikke bruk 3D-brillene for noe annet formål enn å se på 3D-projeksjon.
- Hvis du har på deg 3D-brillene for noe annet formål (som vanlige briller, solbriller, vernebriller, osv.) kan dette være skadelig og kan svekke synet ditt.
- Enkelte seere kan oppleve desorientering når de ser på 3D-projeksjon. Derfor må du IKKE plassere 3D-PROJEKTOR i nærheten av åpne trapper, kabler, balkonger eller andre objekter som man kan snuble, løpe inn i, falle ned, knuse eller falle over.

## Opphavsrett

Denne utgivelsen, inkludert alle fotografier, illustrasjoner og programvare, er beskyttet under internasjonale lover for opphavsrett, med enerett. Verken denne veiledningen, eller noe av materialet i den, kan reproduseres uten skriftlig tillatelse fra forfatteren.

© Copyright 2017

## Fraskrivelse av ansvar

Informasjonen i dette dokumentet kan endres uten varsel. Fabrikanten gir ingen løfter eller garantier når det gjelder innholdet herav og frasier seg spesielt underforståtte garantier om salgbarhet eller egnethet for et spesielt formål. Fabrikanten forbeholder seg rettigheten til å revidere denne publikasjonen og gjøre endringer nå og da til innholdet herav uten forpliktelse til å melde i fra til noen om en slik revidering eller endring.

## Vedkjennelse av varemerker

Kensington er et USA-registrert varemerke for ACCO Brand Corporation med utstedte registreringer og søknader i andre land over hele verden.

HDMI, HDMI-logoen og High-Definition Multimedia Interface er varemerker eller registrerte varemerker for HDMI Licensing LLC i USA og andre land.

DLP®, DLP Link og DLP-logoen er registrerte varemerker for Texas Instruments, og BrilliantColor™ er et varemerke for Texas Instruments.

HML, Mobile High-Definition Link og MHL-logoen er varemerker eller registrerte varemerker som tilhører MHL Licensing LLC.

Alle andre produktnavn som brukes i denne veiledningen er eiendommen til deres respektive eiere og er anerkjent.

## FCC

Dette utstyret har blitt testet og er funnet å etterkomme grensene for en digital enhet i klasse B i henhold til kapittel 15 i FCC-bestemmelsene. Disse grensene er utformet for å gi fornuftig beskyttelse mot skadelige forstyrrelser ved installasjon i et hjem. Utstyret genererer, bruker og kan avgi frekvensenergi, og kan, dersom det ikke installeres og brukes i henhold til instruksjonene, forårsake skadelige forstyrrelser for radiokommunikasjon.

Det er imidlertid ingen garanti for at interferens ikke vil oppstå i en bestemt installasjon. Hvis dette apparatet forårsaker skadelige forstyrrelser i radio- eller TV-mottak, noe som kan fastslås ved å skru apparatet av og på, oppfordres brukeren til å prøve å rette på forstyrrelsene gjennom en eller flere av følgende virkemidler:

- Flytt eller endre retning på mottakerantennen.
- Øk avstanden mellom enheten og mottakeren.
- Koble enheten inn i et uttak på en annen krets enn den mottakeren er koblet til.
- Kontakt forhandleren eller en erfaren radio/TV-tekniker for å få hjelp.

## Merknad: Beskyttede kabler

Alle tilkoblinger til andre dataapparater må gjøres med skjermede kabler for at FCCs bestemmelser skal overholdes.

### Forsiktig

Endringer eller modifiseringer som ikke er uttrykkelig godkjent av produsenten kan ugyldiggjøre brukerens fullmakt, som er gitt av Federal Communications Commission, til å bruke denne projektoren.

### Vilkår for bruk

Denne enheten overensstemmer med del 15 i FCC-kravene. Bruk er underlagt de følgende to betingelsene:

1. Apparatet kan ikke forårsake skadelige forstyrrelser, og
2. Denne enheten må godta mottatt interferens, medregnet interferens som kan forårsake uønsket drift.

### Merknad: Kanadiske brukere

Dette digitale apparatet i klasse B overholder canadiske ICES-003.

Remarque à l'intention des utilisateurs canadiens

Cet appareil numérique de la classe B est conforme à la norme NMB-003 du Canada.

## Overensstemmelseserklæring for EU-land

- EMC-direktiv 2014/30/EC (medregnet endringer)
- Lavspenningsdirektivet 2014/35/EC
- R & TTE-direktivet 1999/5/EC (hvis produktet har RF-funksjon)

## WEEE



### Instruksjoner for kassering

Ikke kast dette elektroniske apparatet i søpla når det kasseres. For å minimere forurensing og sikre så god beskyttelse av det globale miljøet som mulig bør det resirkuleres.

# INTRODUKSJON

## Pakkeoversikt

Pakk ut forsiktig, og kontroller at elementene som er oppført nedenfor under Standard tilbehør er til stede. Noen av elementene under Ekstraustyr er kanskje ikke tilgjengelige avhengig av modell, spesifikasjon og område. Ta kontakt med kjøpstedet. Noe tilbehør kan variere fra område til område.

Garantikortet leveres kun i enkelte områder. Ta kontakt med forhandleren for mer informasjon.

## Standard tilbehør

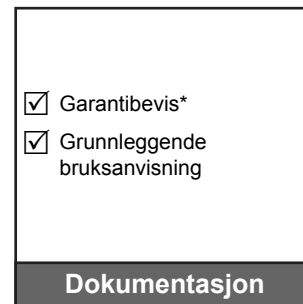
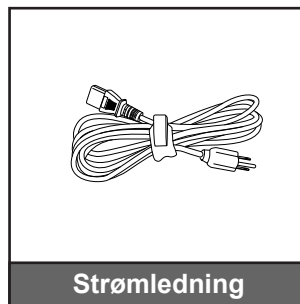
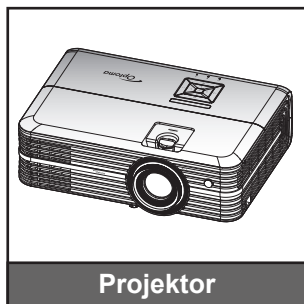

### Merk:

- Den faktiske fjernkontrollen kan variere avhengig av region.
- Fjernkontrollen leveres med batterier.
- \* Informasjon om europeisk garanti finnes på [www.optoma.com](http://www.optoma.com).

## Ekstraustyr

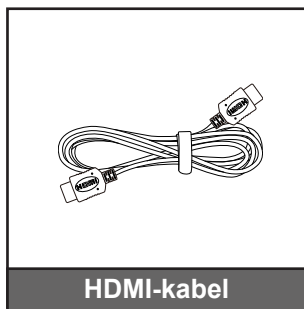

**Merk:** Valgfritt tilbehør varierer avhengig av modell, spesifikasjon og region.

# INTRODUKSJON

## Produktoversikt

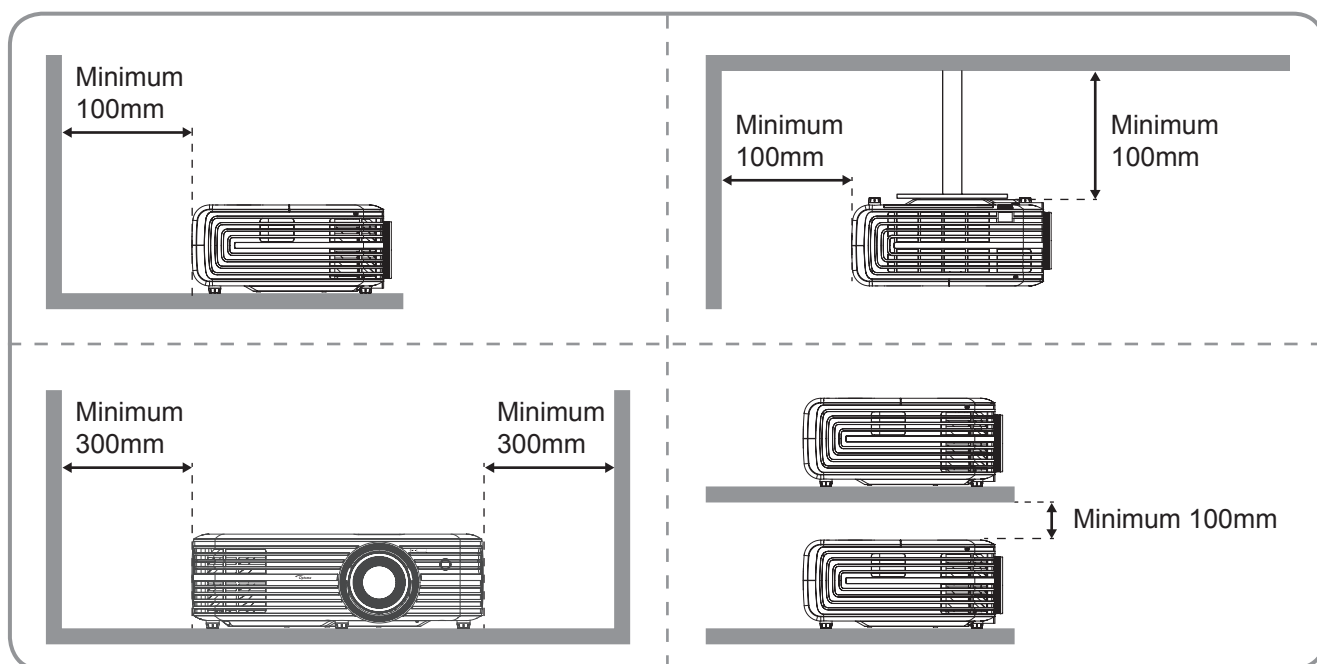
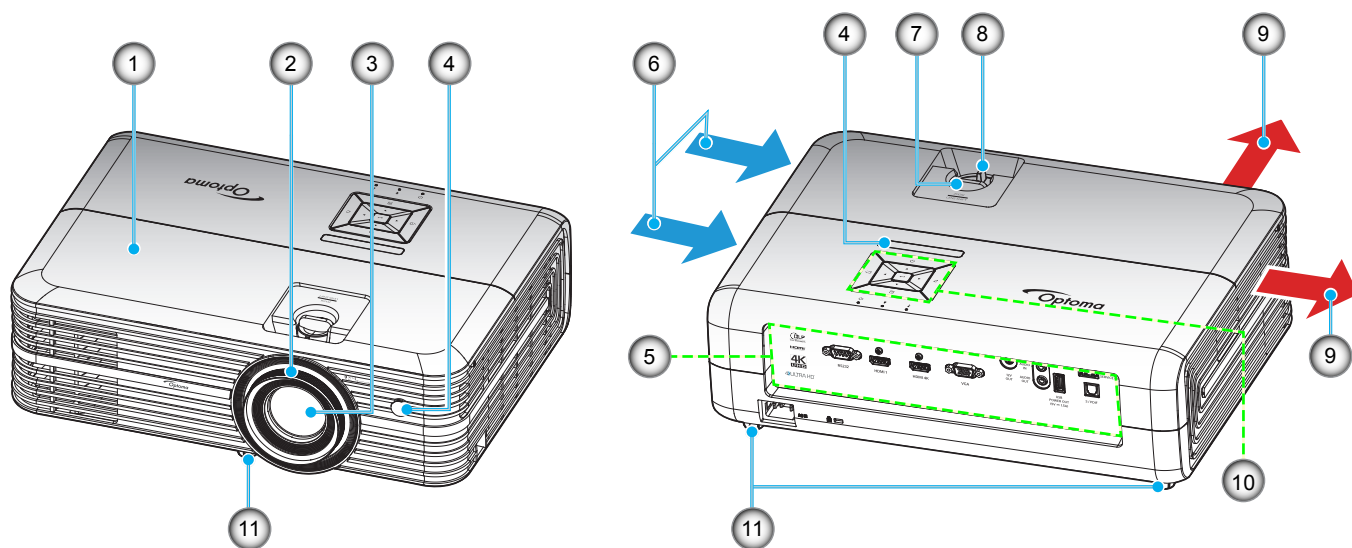

### Merk:

- Ikke blokker projektorens luftinn- og uttaksventilene.
- Når projektoren i et lukket rom, må du la det være minst 30 cm klaring rundt luftinn- og uttaksventilene.

Nr.	Element	Nr.	Element
1.	Toppdeksel	7.	Linseforskyvningshjul
2.	Fokushjul	8.	Zoomhåndtak
3.	Linse	9.	Ventilasjon (uttak)
4.	IR-mottaker	10.	Tastatur
5.	Inngang/utgang	11.	Vipp-justeringsfot
6.	Ventilasjon (inntak)		

# INTRODUKSJON

## Tilkoblinger

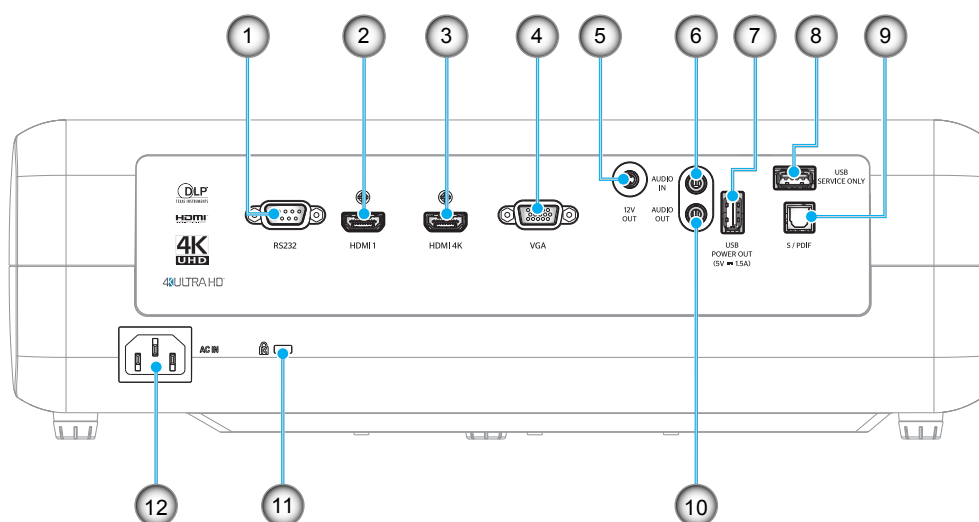

Nr.	Element	Nr.	Element
1.	RS232-kontakt	7.	USB-strøm ut (5 V = 1,5 A)
2.	HDMI 1-kontakt	8.	Service-kontakt
3.	HDMI 2- / MHL-kontakt	9.	S/PDIF-kontakt
4.	VGA-kontakt	10.	Lydutgangskontakt
5.	12 Volt-utgangskontakt	11.	Kensington™ låseport
6.	AUDIO IN-kontakt	12.	Strømkontakt

# INTRODUKSJON

## Tastatur

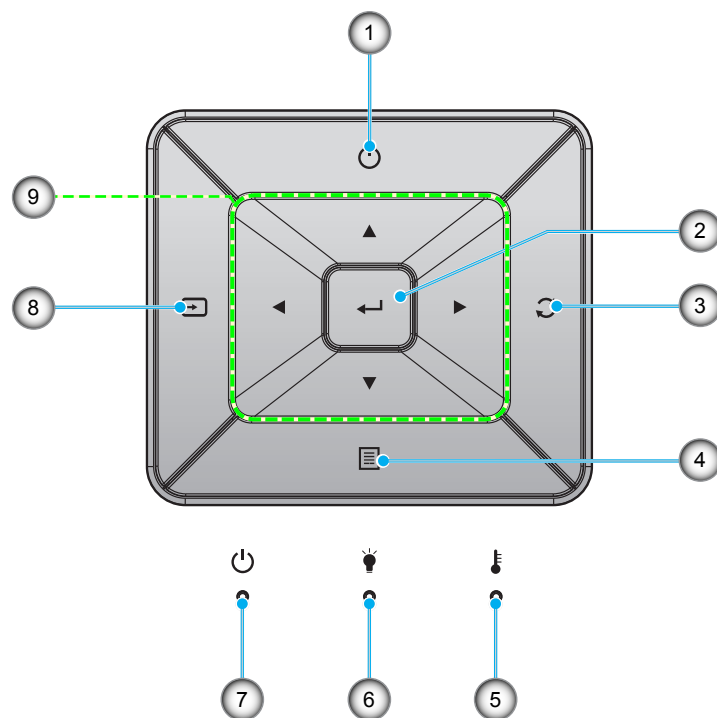

Nr.	Element	Nr.	Element
1.	Strøm	6.	Lysdiode for lampe
2.	Enter	7.	På/Hvilemodus-lampe
3.	Re-Sync	8.	Source
4.	Meny	9.	Fire retningsvalgknapper
5.	Temp-LED		



# INTRODUKSJON

## Fjernkontroll

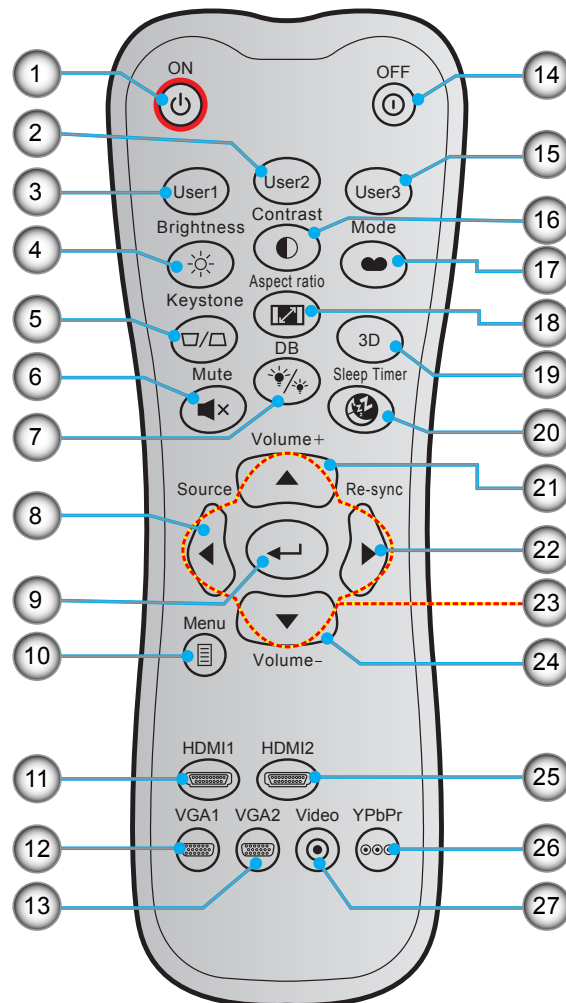

Nr.	Element	Nr.	Element
1.	Strømmen er på	15.	Bruker3
2.	Bruker2	16.	Kontrast
3.	Bruker1	17.	Skjermodus
4.	Lysstyrke	18.	Aspect Ratio
5.	Keystone	19.	3D modus
6.	Demp	20.	Sovtidtaker
7.	DB (DynamicBlack)	21.	Volum +
8.	Source	22.	Re-Sync
9.	Enter	23.	Fire retningsvalgknapper
10.	Meny	24.	Volum -
11.	HDMI1	25.	HDMI2
12.	VGA1	26.	YPbPr (støttes ikke)
13.	VGA2 (støttes ikke)	27.	Video (støttes ikke)
14.	Slå av		

**Merk:** Noen taster brukes ikke på visse modeller som ikke støtter disse funksjonene.

# OPPSETT OG MONTERING

## Montere projektoren

Projektøren er utformet for å kunne monteres med en av fire mulige plasseringer.

Du velger hvordan du monterer projektoren avhengig av oppsettet til rommet og personlige preferanser. Ta hensyn til størrelsen og plasseringen av skjermen, plasseringen til et egnet strømuttak samt plasseringen og avstanden mellom projektoren og resten av utstyret.

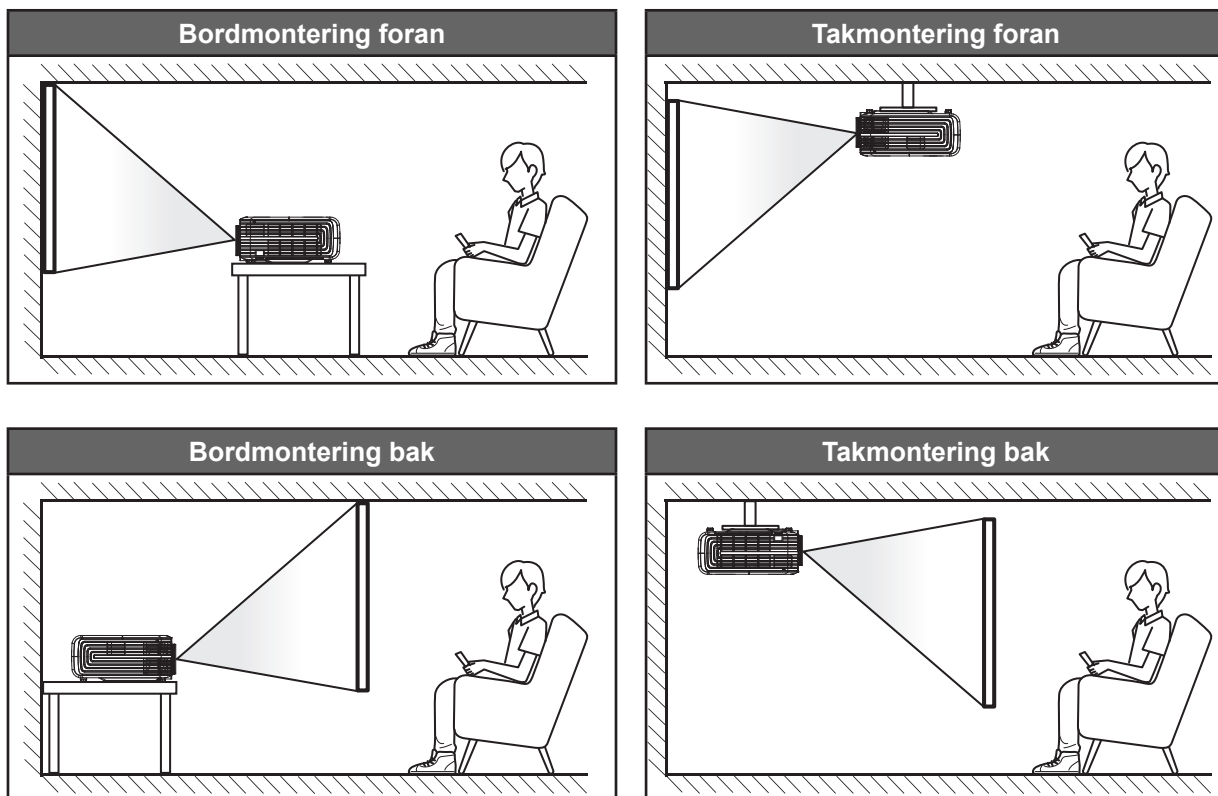

Projektoren skal plasseres på et flatt underlag og 90 grader / vinkelrett med skjermen.

- Du finner informasjon om hvilken bildestørrelse som fås ved en gitt projektorplassering i avstandstabellen på side 44.
- Du finner informasjon om hvilken bildestørrelse som fås ved en gitt avstand i avstandstabellen på side 44.

**Merk:** Jo lenger unna projektoren plasseres fra skjermen, jo større blir den projiserte bildestørrelsen, og vertikal forskyvning øker også tilsvarende.

### VIKTIG!

Ikke bruk projektoren på annen måte enn som bordplate eller takmontert. Projektoren skal være vannrett og ikke vippt enten forover/bakover eller til venstre/høyre. Enhver annen retning vil ugyldiggjøre garantien og kan forkorte levetiden til projektorlampen eller selve projektoren. Du kan få får om ikke-standard montering ved å ta kontakt med Optoma.

# OPPSETT OG MONTERING

## Koble kilder til projektoren

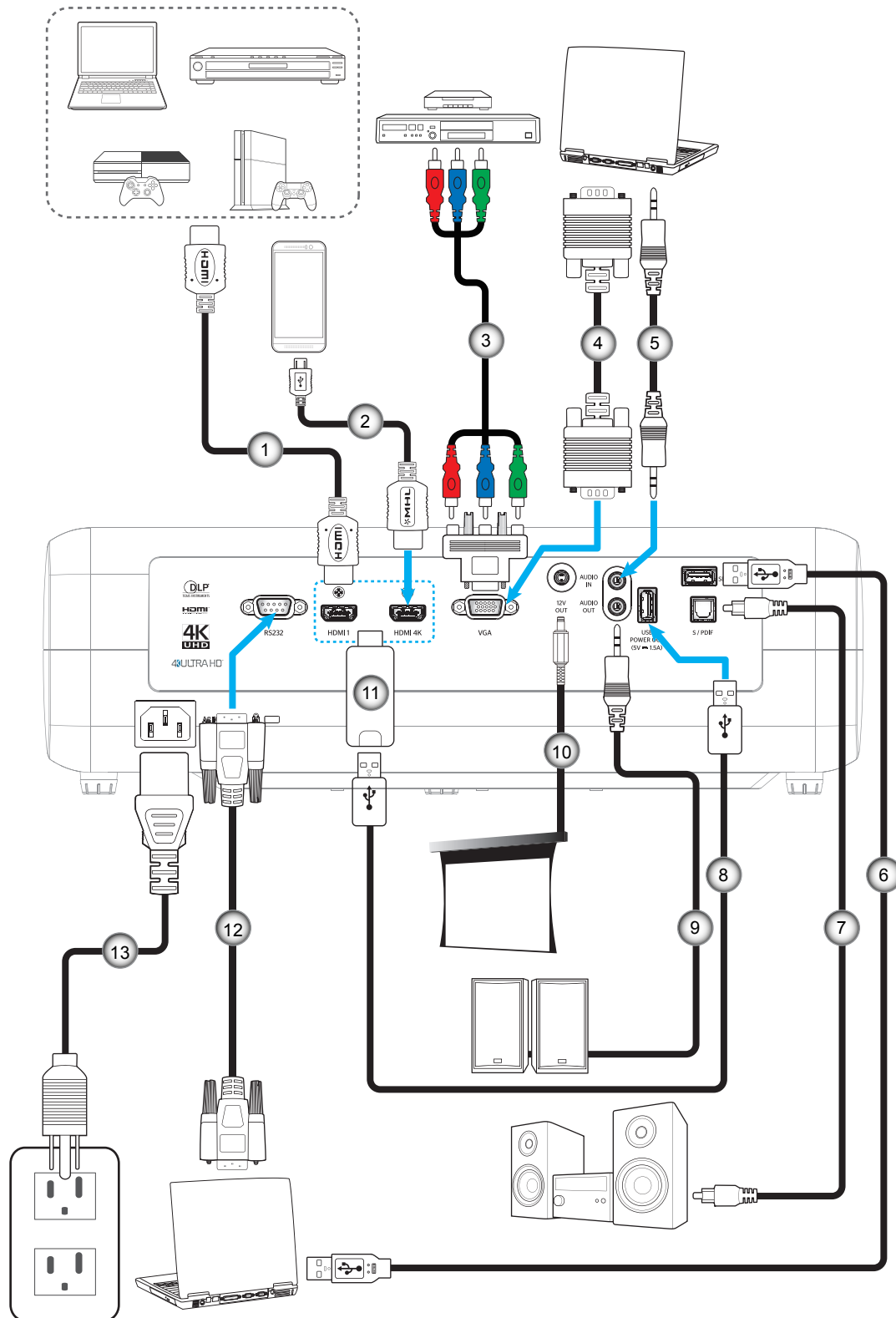

Nr.	Element
1.	HDMI-kabel
2.	MHL-kabel
3.	RCA-komponentkabel
4.	VGA-inngangskabel
5.	Lydingangskabel

Nr.	Element
6.	USB-kabel
7.	S/PDIF ut-kabel
8.	USB-strømkabel
9.	Lydutgangskabel
10.	12V DC-plugg

Nr.	Element
11.	HDMI-dongle
12.	RS232-kabel
13.	Strømledning

# OPPSETT OG MONTERING

## Justere det projiserte bildet

### Bildehøyde

Projektoren er utstyrt med heiseføtter for justering av bildehøyden.

1. Plasser den justerbare foten som du vil tilpasse på undersiden av projektoren.
2. Roter den justerbare foten med eller mot klokken for å senke eller heve projektoren.

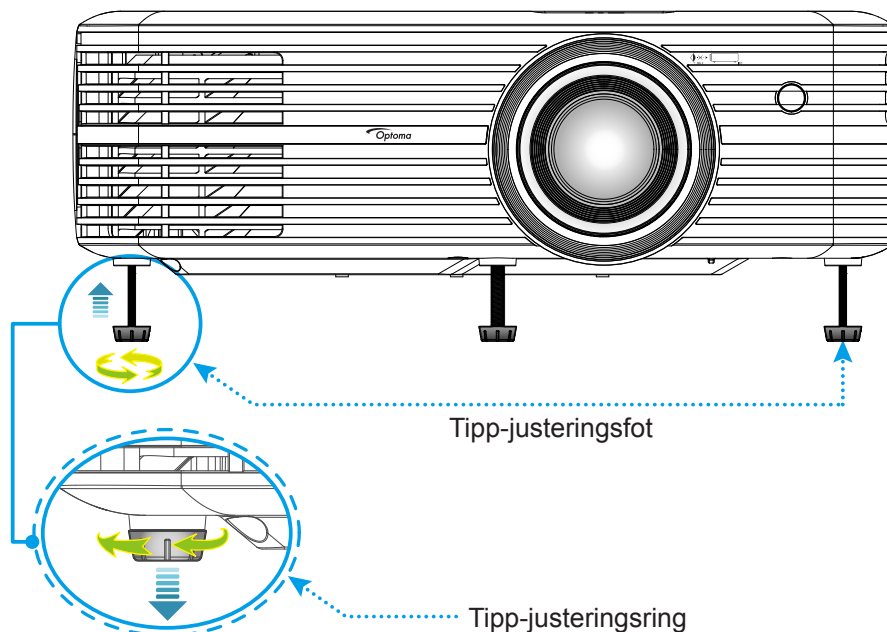

### Zoom, linseforskyvning og fokus

- Slik justerer du bildestørrelse og posisjon:
  - a. Du kan justere bildestørrelsen ved å dreie zoomspaken med eller mot klokken for å øke eller redusere den projiserte bildestørrelsen.
  - b. Juster bildeposisjonen ved å dreie linseforskyvningshjulet med eller mot klokken for å justere posisjonen til det projiserte bildet vertikalt.

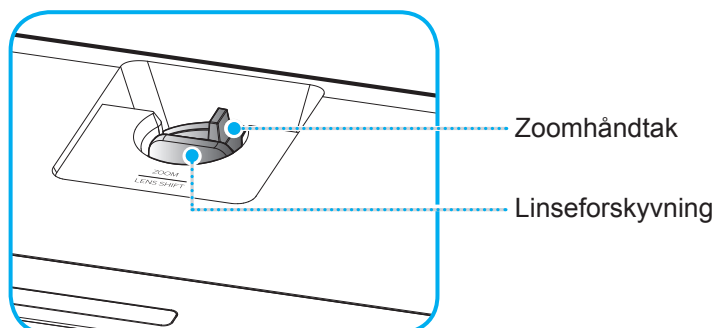

# OPPSETT OG MONTERING

- Juster fokus ved å dreie fokuseringen med eller mot klokken til bildet er skarpt og tydelig.

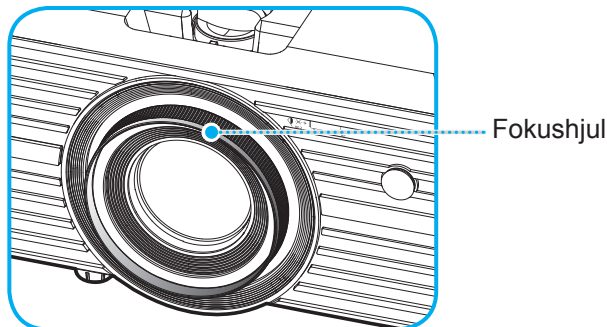

**Merk:** Projektoren vil fokusere på en avstand mellom 1,2 og 8,1m.

## Sette opp fjernkontrollen

### Sette inn / bytte batterier

To batterier av størrelse AAA følger med fjernkontrollen.

1. Ta av batteridekselet på baksiden av fjernkontrollen.
2. Sett AAA-batterier inn i batterirommet som vist.
3. Sett bakdekselet på fjernkontrollen igjen.

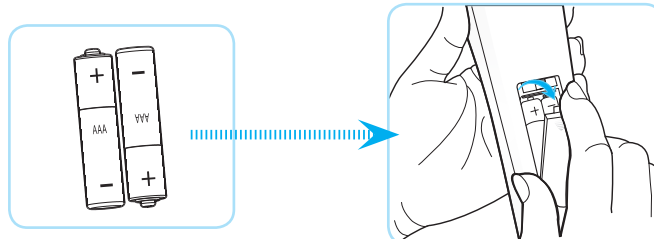

**Merk:** Du må bruke samme eller tilsvarende type når du bytter.

### **FORSIKTIG**

Feil bruk av batterier kan føre til kjemikalilekkasje eller eksplosjon. Sørg for at du følger anvisningene under.

- Ikke bland batterier av ulike typer. Ulike typer batterier har ulike særtrekk.
- Ikke bland gamle og nye batterier. Dersom gamle og nye batterier blandes kan det forkorte levetiden til de nye batteriene eller føre til lekkasje av kjemikalier i de gamle batteriene.
- Ta ut batteriene så snart de er oppbrukt. Kjemikalier som lekker fra batterier kan forårsake utslett dersom de kommer i kontakt med huden. Hvis du oppdager en kjemikalielekkasje, må du tørke grundig av med en klut.
- Batteriene som følger med dette produktet kan ha kortere levetid enn normalt avhengig av lagringsforhold.
- Hvis du ikke skal bruke fjernkontrollen på en stund, bør du ta ut batteriene.
- Når du skal avhende batteriet, må du følge regionale eller nasjonale lover.

# OPPSETT OG MONTERING

## Effektiv rekkevidde

Det er en infrarød fjernkontrollsensor (IR) på toppen av projektoren. Sørg for at du holder fjernkontrollen i en vinkel på 30° (horisontalt) eller 20° (vertikalt) mot projektorens IR-fjernkontrollsensor for at den skal fungere på riktig måte. Avstanden mellom fjernkontrollen og sensoren bør være maks. 7 meter (ca. 22 fot).

**Merk:** Når du peker fjernkontrollen direkte (med 0 grader vinkel) mot IR-sensoren, bør avstanden mellom fjernkontrollen og sensoren ikke være lengre enn 10 meter (ca. 32 fot).

- Kontroller at det ikke er noen hindringer mellom fjernkontrollen og IR-sensoren på projektoren som kan blokkere den infrarøde strålen.
- Kontroller at IR-senderen på fjernkontrollen ikke lyses direkte på av sollys eller lysrør.
- Hold fjernkontrollen minst 2 meter borte fra lysstoffrør, eller så kan den ikke fungere.
- Hvis fjernkontrollen er nær et lysrør av omformertypen, kan den ikke alltid fungere.
- Hvis fjernkontrollen og projektoren er svært nær hverandre, kan fjernkontrollen ikke alltid fungere.
- Når du sikter mot skjermen, er den effektive avstanden opp til 7 meter fra fjernkontrollen til skjermen, da IR-stråler reflekteres tilbake til projektoren. Den effektive rekkevidden kan også variere avhengig av skjermen.

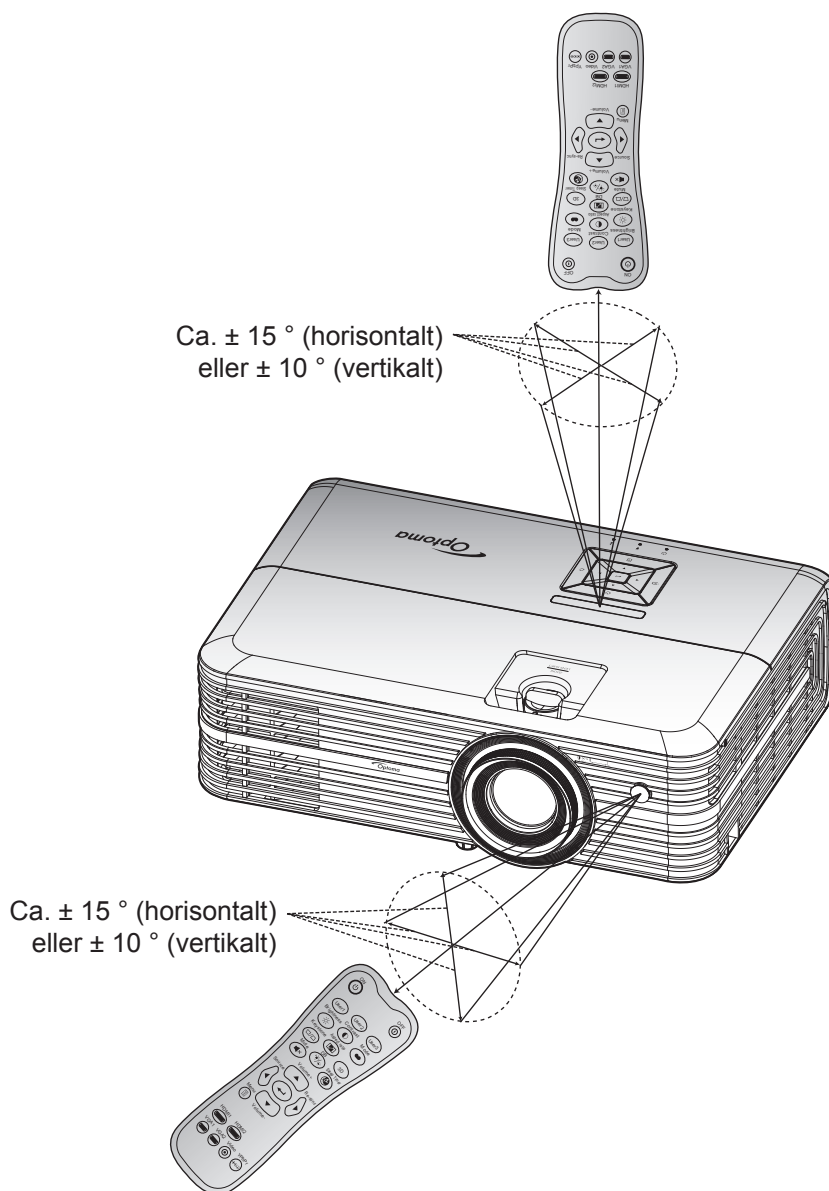

# BRUKE PROJEKTOREN

## Skru av/på projektoren

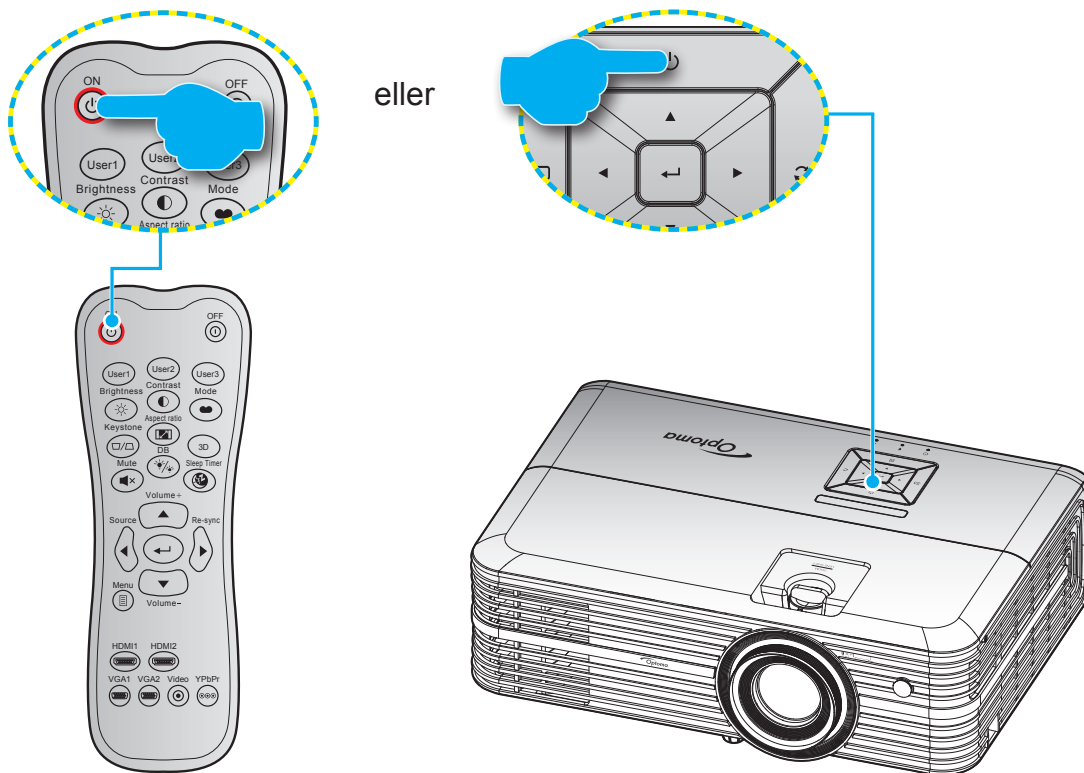



## Strømmen er på

1. Koble til strømledningen og signalkabelen. Når tilkoblingen er opprettet, lyser På/Hvilemodus-lampen rødt.
2. Slå på projektoren ved å trykke «»-knappen på tastaturet på projektoren eller på fjernkontrollen.
3. En oppstartsskjerm vises i ca. 10 sekunder, og LED-lampen for strøm blinker blått.





**Merk:** Første gang projektoren slås på blir du bedt om å velge foretrukket språk, projiseringsretning og andre innstillinger.

# BRUKE PROJEKTOREN

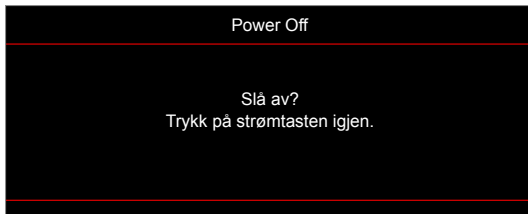
## Slå av

1. Slå av projektoren ved å trykke «» på tastaturet på projektoren eller «» på fjernkontrollen.
2. Følgende melding vises:



3. Trykk på «»-/«»-knappen igjen for å bekrefte, ellers forsvinner meldingen etter 15 sekunder. Når du trykker på «»-/«»-knappen igjen, slås projektoren av.
4. Kjøleviftene fortsetter å kjøre i omtrent 10 sekunder for en kjølesyklus, og På/Hvilemodus-lampen blinker grønn eller blått. Når På/Hvilemodus-lampen lyser jevnt rødt, betyr dette at projektoren gått inn i hvilemodus. Hvis du ønsker å slå på projektoren igjen, må du vente til den har kjølt seg ned og har gått inn i ventemodus. Når projektoren er i ventemodus, trykker du «»-knappen igjen for å slå den på.
5. Koble strømledningen fra stikkontakten og projektoren.

**Merk:** Du bør ikke slå på projektoren med en gang etter at du har slått den av.



# BRUKE PROJEKTOREN

## Velge en inngangskilde



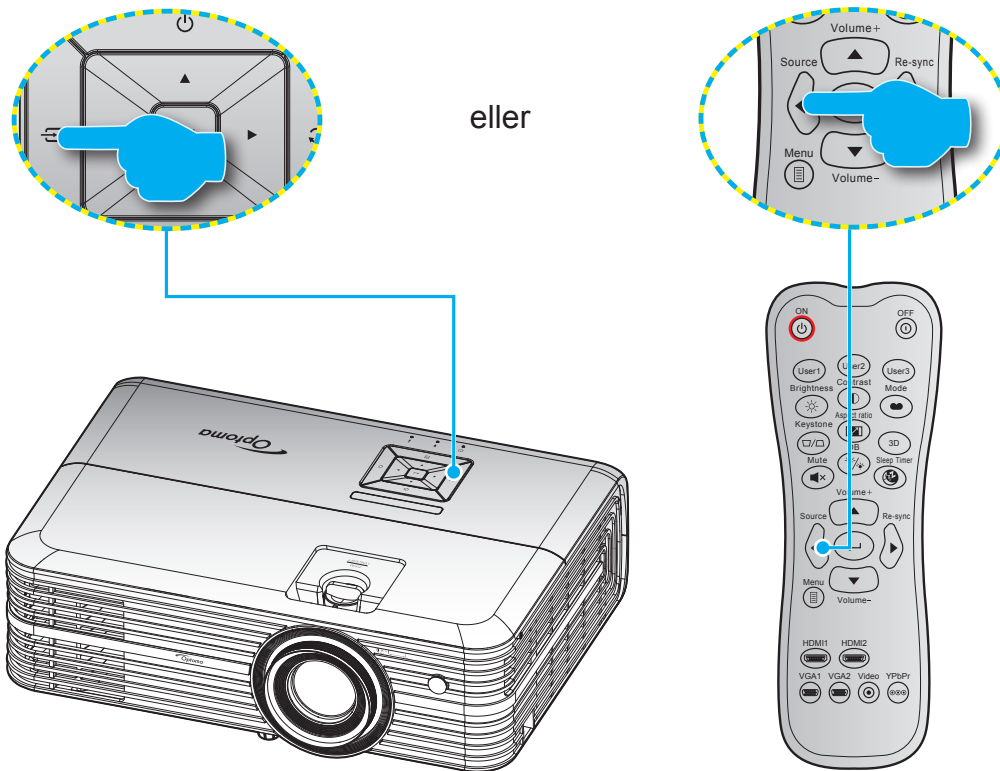





Slå på den tilkoblede kilden som du vil vise på skjermen (datamaskin, bærbar PC, videospiller osv). Projektoren finner automatisk kilden. Hvis flere kilder er tilkoblet, trykker du «»-knappen på tastaturet på projektoren eller **Source** -knappen på fjernkontrollen for å velge ønsket inngang.



# BRUKE PROJEKTOREN

## Meny navigering og funksjoner

Projektoren har en flerspråklig skjermmeny som gjør at du kan foreta bildejusteringer og endre en rekke innstillinger. Projektoren vil automatisk oppdage kilden.

1. Du åpner skjermmenyen ved å trykke  på fjernkontrollen eller tastaturet på projektoren.
2. Når skjermmenyen vises, bruker du -knappene til å velge et element i hovedmenyen. Når du gjør et valg, trykker du  på fjernkontrollen eller tastaturet på projektoren for å gå inn i en undermeny.
3. Bruk -tastene for å velge ønsket element i undermenyen, og trykk deretter  for å vise flere innstillinger. Juster innstillingene med -tastene.
4. Velg neste element som skal endres i undermenyen og endre som beskrevet over.
5. Trykk  for å bekrefte, så går skjermen tilbake til hovedmenyen.
6. Trykk  igjen for å avslutte. OSD-menyen vil lukkes og projektoren vil automatisk lagre de nye innstillingene.

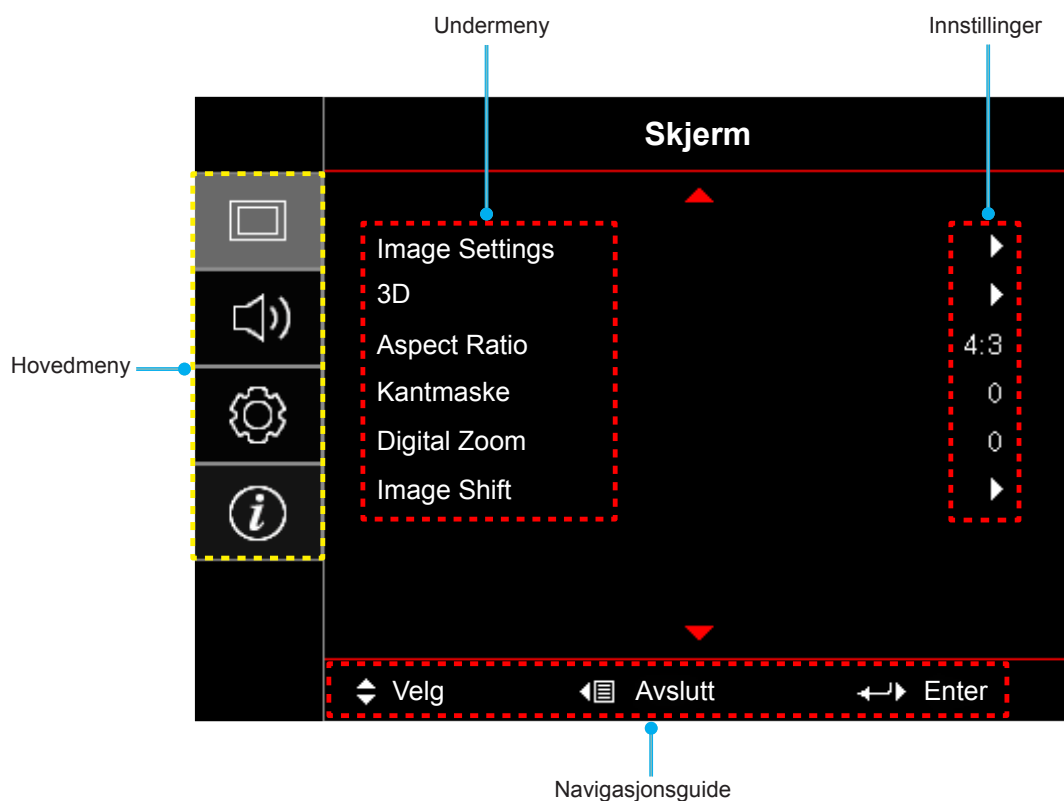

# BRUKE PROJEKTOREN





## Skjermmenyens menytre

Hovedmeny	Undermeny	Undermeny 2	Undermeny 3	Undermeny 4	Verdier		
Skjerm	Image Settings	Skjermmodus			Kino		
					HDR		
					HDR SIM.		
					Spill		
					Referanse		
					Lys		
					Bruker		
					3D		
					ISF Day		
					ISF Night		
					ISF 3D		
			Veggfarge			AV [Standard]	
						Svart tavle	
						Lysegul	
						Lysegrønn	
						Lyseblå	
						Rosa	
			Dynamisk område	HDR			Grå
							AV
				HDR-bildemodus			Auto [Standard]
							Lys
							Standard [Standard]
				HDR-demomodus			Film
							Detalj
						AV [Standard]	
						På	
				Lysstyrke			-50 ~ 50
				Kontrast			-50 ~ 50
				Skarphet			1 ~ 15
				Farve			-50 ~ 50
				Glød			-50 ~ 50
			Gamma [Ikke 3D-modus]				Film
							Video
							Grafikker
							Standard(2.2)
							1.8
	Gamma [3D-modus]				2.0		
					2.4		
					3D		

# BRUKE PROJEKTOREN

Hovedmeny	Undermeny	Undermeny 2	Undermeny 3	Undermeny 4	Verdier
Skjerm	Image Settings	Fargeinnstillinger	BrilliantColor™		1 ~ 10
			Fargetemperatur		D55
					D65
					D75
					D83
					D93
					Original
			Color Gamut		Original
					HDTV
					Presentasjon
					Kino
					Spill
			CMS	Farve	R [Standard]
					G
					B
					C
					Y
					M
					W
				x offset	-50 ~ 50 [Standard: 0]
				y offset	-50 ~ 50 [Standard: 0]
				Lysstyrke	-50 ~ 50 [Standard: 0]
				Reset	Avbryt [Standard] Ja
				Avslutt	
			RGB økn./stnd.	Rød forsterking	-50 ~ 50
				Grønn forst.	-50 ~ 50
				Blå forst.	-50 ~ 50
				Rød lysstyrke	0 ~ 100
				Grønn grunninnst.	0 ~ 100
				Blå grunninnst.	0 ~ 100
				Reset	Avbryt [Standard] Ja
				Avslutt	
			Fargerom [Ikke-HDMI-inngang]		Auto [Standard]
					RGB
					YUV
			Fargerom [HDMI-inngang]		Auto [Standard]
					RGB(0~255)
					RGB(16~235)
					YUV

# BRUKE PROJEKTOREN

Hovedmeny	Undermeny	Undermeny 2	Undermeny 3	Undermeny 4	Verdier	
Skjerm	Image Settings	Signal	Automatic		AV	
					På [Standard]	
			Frekvens		-50–50 (avhengig av signal) [Standard: 0]	
			Fase		0–31 (avhengig av signal) [Standard: 0]	
			H. Posisjon		-50–50 (avhengig av signal) [Standard: 0]	
			V. Posisjon		-50–50 (avhengig av signal) [Standard: 0]	
			Avslutt			
			UltraDetail			AV
						1
						2
						3
		DynamicBlack			AV [Standard]	
					På	
		Lysstyrkemodeus			Lys [Standard]	
					Eco	
		3D	3D modus			AV [Standard]
						På
			3D synk. invert			AV [Standard]
						På
		Aspect Ratio				4:3
						16:9
						LBX
						SuperBred
						Original
						Auto
		Kantmaske				0 ~ 10 [Standard: 0]
		Digital Zoom				-5 ~ 25 [Standard: 0]
	Image Shift	H <input type="checkbox"/>			-100 ~ 100 [Standard: 0]	
		V <input type="checkbox"/>			-100 ~ 100 [Standard: 0]	
Lyd	Intern høyttaler				Auto [Standard]	
					AV	
					På	
	Demp				AV [Standard]	
					På	
Volum					0 ~ 10 [Standard: 5]	
OPPSETT	Projeksjon				Front  [Standard]	
					Rear 	
					Tak-topp 	
					Bak-topp 	

# BRUKE PROJEKTOREN

Hovedmeny	Undermeny	Undermeny 2	Undermeny 3	Undermeny 4	Verdier		
OPPSETT	Lampeinnstillinger	Lampepåminnelse			AV		
					På [Standard]		
		Lampenullstilling			Avbryt [Standard]		
					Ja		
	Filter Settings	Filter Usage Hours				(kun les)	
						Ja	
		Optional Filter Installed				Nei	
						AV	
						300 hr	
						500 hr [Standard]	
		Filter Reminder				800 hr	
						1000 hr	
	Filter Reset				Avbryt [Standard]		
					Ja		
	Power Settings	Direkte på				AV [Standard]	
						På	
		Skrub av automatisk (min)					0–180 (5 min. mellomrom) [Standard: 0]
							0–990 (30 min. mellomrom) [Standard: 0]
		Sovtidtaker (min)	Alltid på				Nei [Standard]
							Ja
	Power Mode (Standby)					Aktiv	
						Eco [Standard]	
	Sikkerhet	Sikkerhet				AV	
						På	
		Sikkerhetstidaker	Måned				
			Dag				
			Timer				
	Endre Passord						
	Testmønster					Grønt rutenett	
						Magenta-rutenett	
						Hvit rutenett	
						Hvit	
						AV	
Fjernkontrollsinnstilling [avhenger av fjernkontroll]	IR-Funktion				På		
					Front		
					Tilbake		
					AV		

# BRUKE PROJEKTOREN

Hovedmeny	Undermeny	Undermeny 2	Undermeny 3	Undermeny 4	Verdier	
OPPSETT	Fjernkontrollsinnstilling [avhenger av fjernkontroll]	Bruker1			Testmønster	
					CMS	
					Fargetemperatur	
					Gamma	
					Autokilde	
					Projeksjon	
					Lampeinnstillinger	
					Digital Zoom	
					MHL	
					Dynamisk område [Standard]	
					DynamicBlack	
			Bruker2			Testmønster
						CMS
						Fargetemperatur
						Gamma
						Autokilde
						Projeksjon
						Lampeinnstillinger
						Digital Zoom
						MHL [Standard]
						Dynamisk område
						DynamicBlack
			Bruker3			Testmønster
						CMS
						Fargetemperatur
						Gamma
						Autokilde
						Projeksjon
						Lampeinnstillinger
						Digital Zoom
						MHL
						Dynamisk område
						DynamicBlack [Standard]
	Projektor ID				00 ~ 99	
	12 volt utløser				På	
					AV	

# BRUKE PROJEKTOREN

Hovedmeny	Undermeny	Undermeny 2	Undermeny 3	Undermeny 4	Verdier		
OPPSETT	Options	Språk			English [Standard]		
					Deutsch		
					Français		
					Italiano		
					Español		
					Português		
					简体中文		
					日本語		
					한국어		
				Русский			
			Menu Settings	Menyplassingering			Topp venstre <input type="checkbox"/>
							Topp høyre <input type="checkbox"/>
							Midt <input type="checkbox"/> [Standard]
							Bunn venstre <input type="checkbox"/>
							Bunn høyre <input type="checkbox"/>
				Menu Timer			AV
							5 sek.
							10 sek. [Standard]
			Autokilde				AV [Standard]
							På
			Inngangskilde				HDMI1
							HDMI2/MHL
							VGA
			High Altitude				AV [Standard]
							På
			Display Mode Lock				AV [Standard]
							På
			Lås tastatur				AV [Standard]
							På
			Skjul Information				AV [Standard]
							På
			Logo				Standard [Standard]
							Nøytral
			Bakgrunnsfarge				None [Standard]
							Blå
							Rød
							Grønn
							Grå
			HDMI 1 EQ				1 ~ 7 [Standard: 4]
				HDMI 2 EQ			
			Reset		Reset OSD		
	Reset to Default					Avbryt [Standard]	
						Ja	



# BRUKE PROJEKTOREN

Hovedmeny	Undermeny	Undermeny 2	Undermeny 3	Undermeny 4	Verdier	
Info	Regulatory					
	Serial Number					
	Source					
	Resolution				00x00	
	Refresh Rate				0,00 Hz	
	Skjermmodus					
	Power Mode (Standby)					
	Lyskilde-timer					
	Projektor ID				00 ~ 99	
	Fargedybde					
	Fargeformat					
	Filter Usage Hours					
	Lysstyrkemodus					
	FW Version	System				
		MCU				

# BRUKE PROJEKTOREN

## SKJERM-meny

### Image settings-meny

#### Skjermmodus

Det er mange fabrikkinnstillinger som er optimalisert for ulike typer bilder.

- **Kino:** Gir beste farger for å se på film.
- **HDR:** Dekoder og viser innhold med høyt dynamisk område (HDR) for de dypeste svarte, lyseste hvite og levende kinematiske farger med REC.2020-fargeområdet. Denne modusen aktiveres automatisk hvis HDR er satt til PÅ (og HDR-innhold sendes til projektoren – 4K UHD Blu-ray, 1080p/4K UHD HDR-spill eller 4K UHD-videostrømming). Når HDR-modus er aktiv, kan andre visningsmoduser (Kino, Referanse osv.) ikke velges, da HDR gir farger som er svært nøyaktige og som overgår fargeprestasjonen til de andre visningsmodusene.
- **HDR SIM.:** Forbedrer innhold som ikke er HDR med simulert høyt dynamisk område (HDR). Velg denne modusen for å forbedre gamma, kontrast og fargemetning for innhold som ikke er HDR (720p og 1080p fra Riks-TV/kabel-TV, 1080p Blu-ray, spill som ikke er HDR osv.). Denne modusen kan KUN brukes med innhold som ikke er HDR.
- **Spill:** Velg denne modusen for å øke lysstyrken og responstid for videospill.
- **Referanse:** Denne modusen er ment for å reprodusere bildet på en måte som er så nært den måten filmregissøren hadde ment som mulig. Farve, fargetemperatur, lysstyrke, kontrast og gammainnstillinger er alle konfigurert til standard referansenivåer. Velg denne modusen for å se på video.
- **Lys:** Maksimal klarhet fra PC-inngang.
- **Bruker:** Lagre brukerens innstillinger.
- **3D:** Du må ha 3D-briller for å oppleve 3D-effekten. Kontroller at en Blu-ray 3D DVD-spiller er installert.
- **ISF Day:** Optimaliser bildet med ISF Day-modus for perfekt kalibrering og høy bildekvalitet.
- **ISF Night:** Optimaliser bildet med ISF Night-modus for perfekt kalibrering og høy bildekvalitet.
- **ISF 3D:** Optimaliser bildet med ISF 3D-modus for perfekt kalibrering og høy bildekvalitet.

**Merk:** For tilgang til og kalibrering av ISF dag- og kveldsvisningsmoduser, kan du ta kontakt med din lokale forhandler.

#### Veggfarge

Bruk denne funksjonen for å få et optimalt skjerm bilde som passer veggfargen. Velg mellom AV, Svart tavle, Lysegul, Lysegrønn, Lyseblå, Rosa og Grå.

#### Dynamisk område

Konfigurer innstillingen for høyt dynamisk område (HDR) og dennes effekt ved visning av video fra 4K Blu-ray-spillere og streamingenheter.

**Merk:** HDMI1 og VGA støtter ikke Dynamisk område.

##### ➤ HDR

- **AV:** Slå av HDR-behandling. Når dette satt til AV, vil projektoren IKKE dekode HDR-innhold.
- **Auto:** Automatisk registrer HDR-signal.

##### ➤ HDR-bildemodus

- **Lys:** Velg denne modusen for lysere og mer mettede farger.
- **Standard:** Velg denne modusen for naturlige flotte farger med en balanse mellom varme og kjølige toner.
- **Film:** Velg denne modusen for forbedrede detaljer og bildeskarpheit.
- **Detalj:** Velg denne modusen for forbedret detalj og bildeskarpheit i mørke scener.

# BRUKE PROJEKTOREN

## ► HDR-demomodus

- Denne funksjonen lar deg se forskjellen i bildekvaliteten mellom det rå ubehandlede bildet og bildet som er behandlet av HDR.

### Lysstyrke

Justerer lysstyrken på bildet.

### Kontrast

Kontrast kontrollerer forskjellen mellom de lyseste og mørkeste delene av bildet.

### Skarphet

Juster skarpheten på bildet.

### Farve

Juster et videobilde fra sort/hvitt til helfarget bilde.

### Glød

Justerer fargebalansen mellom rød og grønn.

### Gamma

Sett opp gammakurvetype. Etter at startoppsett og fininnstilling er fullført, brukes gammajusteringsstrinnene til å optimere bildeutmatingen.

- **Film:** For hjemmekino.
- **Video:** For video- eller TV-kilde.
- **Grafikker:** For PC-/foto-kilde.
- **Standard(2.2):** For standardisert innstilling.
- **1.8 / 2.0 / 2.4:** For bestemt PC-/foto-kilde.

**Merk:** Disse alternativene er kun tilgjengelige når 3D-modusfunksjonen er deaktivert. I 3D-modus kan brukeren kun velge 3D som Gamma-innstilling.

### Fargeinnstillinger

Konfigurer fargeinnstillinger.

- **BrilliantColor™:** Denne justeringen bruker en ny fargebehandlingsalgoritme og forbedringer for å gjøre det mulig med høyere lysstyrke med ekte, mer levende farger i bildet.
- **Fargetemperatur:** Velg en fargetemperatur blant D55, D65, D75, D83, D93 og Original.
- **Color Gamut:** Velg et passende fargeområde blant Original, HDTV, Presentasjon, Kino og Spill.
- **CMS (Fargebehandlingssystem):** Velg en av fargene (R/G/B/C/M/Y) for å justere x/y-forsyvning og lysstyrke.
  - Farve: Velg blant rød (R), grønn (G), blå (B), cyan (C), gult (Y), magenta (M) og hvit (W).
  - x offset: Juster x offset-verdien for den valgte fargen.
  - y offset: Juster y offset-verdien for den valgte fargen.
  - Lysstyrke: Juster lysstyrkeverdien for den valgte fargen.
  - Reset: Gå tilbake til fabrikkinnstillingene for fargejustering.
  - Avslutt: Avslutt «CMS»-menyen.
- **RGB økn./stnd.:** Disse innstillinger gjør det mulig å konfigurere lysstyrke (forsterkning) og kontrast (forspenning) i et bilde.
  - Reset: Gjenopprett fabrikkinnstillingene for RGB økn./stnd.
  - Avslutt: Avslutt «RGB økn./stnd.»-menyen.

# BRUKE PROJEKTOREN

- **Fargerom (ikke med HDMI-inngang):** Velg en passende fargematrixtype fra følgende: Auto, RGB eller YUV.
- **Fargerom (kun med HDMI-inngang):** Velg en passende fargematrixtype fra følgende: Auto, RGB(0~255), RGB(16~235), og YUV.

## Signal

Juster signalalternativer.

- **Automatic:** Konfigurer automatisk signal (frekvens og faseelementer kan ikke velges). Hvis automatisk er deaktivert, vil frekvens- og fase-elementene vises slik at brukeren kan manuelt stille inn og lagre innstillingene.
- **Frekvens:** Endre visningsdataens frekvens for å stemme overens med frekvensen fra din datamaskins grafikkort. Bruk kun denne funksjonen hvis bildet flimrer vertikalt.
- **Fase:** Synkroniserer signal tiden fra skjermen med grafikkortet. Hvis bildet virker ustabilt eller flimrer, bruk denne funksjonen til å korrigere dette.
- **H. Posisjon:** Juster den horisontale posisjonen til bildet.
- **V. Posisjon:** Juster den vertikale posisjonen til bildet.
- **Avslutt:** Avslutt «Signal»-menyen.

**Merk:** Denne menyen er kun tilgjengelig hvis inngangskilden er RGB/komponent.

## UltraDetail

Juster kantene på det projiserte bildet for å gi mer detaljer.

## DynamicBlack

Bruk for å rotere bildets lysstyrke automatisk for å gi optimal kontrastytelse.

## Lysstyrkmodus

Juster innstillinger for lysstyrkmodus.

- **Lys:** Velg «Lys» for å øke lysstyrken.
- **Eco:** Velg «Eco» for å dimme projektorlampen. Dette vil senke energibruken og forlenge levetiden til lampen.

## Reset

Gå tilbake til fabrikkinnstillingene for fargeinnstillinger.

## 3D-meny

### 3D modus

Bruk dette alternativet for å aktivere/deaktivere 3D-modusfunksjonen.

### 3D synk. invert

Bruk dette alternativet for å aktivere/deaktivere 3D synk. invert-funksjonen.

# BRUKE PROJEKTOREN

## Sideforholdmeny

Velg sideforhold for bildet som vises blant følgende alternativer:

- **4:3:** Formatet er for 4:3-inngangskilder.
- **16:9:** Dette formatet er for 16:9-kilder som HDTV og DVD, beregnet for widescreen-tv.
- **LBX:** Dette formatet er for ikke-16x9, letterbox-kilde og hvis du vil bruke en ekstern 16x9-linse for å vise et 2,35:1-sideforhold ved full oppløsning.
- **SuperBred:** Bruk dette spesielle 2,0:1-sideforhold slik at filmer i begge sideforholdene 16:9- og 2,35:1 kan vises uten svarte linjer på toppen og bunnen av skjermen.
- **Original:** Dette formatet viser originalt bilde uten skalering.
- **Auto:** Velg automatisk mest passende visningsformat.

### Merk:

- *Det anses som normalt at svarte linjer vises rundt bildet når oppløsningen er på 4K – i alle sideforholdsmoduser.*
- *De svarte linjene og kantene endres i størrelse avhengig av sideforholdet.*

- Svarte linjer
- 4K aktivt område

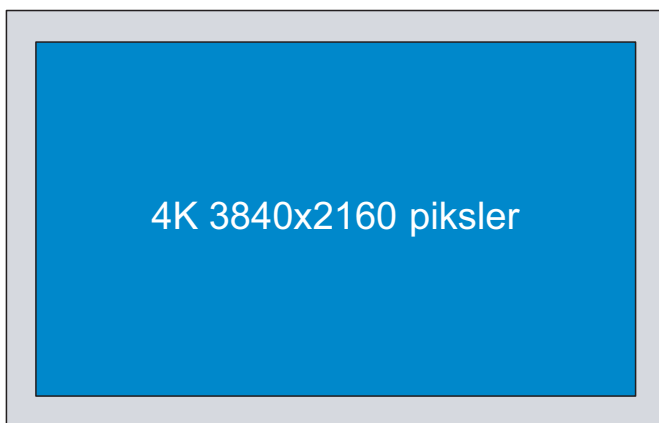

### Merk:

- *Detaljert informasjon om LBX-modus:*
  - *Noen DVD-er i letterbox-format er ikke forbedret for TV-er med 16x9. Hvis dette er tilfellet, ser ikke bildet riktig ut når det vises i 16:9. I så fall kan du prøve å bruke 4:3-modusen til å se på DVD-en. Hvis innholdet i seg selv ikke er 4:3, vil det ha sorte kanter rundt bildet i 16:9-visning. For denne typen innhold kan du bruke LBX-modus for å fylle bildet på 16:9-visningen.*
  - *Dersom du bruker en ekstern anamorf linse, denne LBX-modusen lar deg også se et 2,35:1 innhold (inkluderer anamorf DVD og HDTV-filmkilde) som støtter anamorf bredde som er forsterket for et 16x9 display i et bredt 2,35:1 bilde. I dette tilfellet er det ingen svarte linjer. Lampestrøm og vertikal oppløsning er fullstendig utstyrt.*
- *Gjør følgende for å bruke SuperBred-format:*
  - a) *Sett skjermens sideforhold til 2,0:1.*
  - b) *Velg formatet «SuperBred».*
  - c) *Sett projektorbildet korrekt på linje på skjermen.*

# BRUKE PROJEKTOREN

## 4K UHD-skaleringstabell:

16:9-skjerm	480i/p	576i/p	720p	1080i/p	2160p
4x3	Skaler til 2880 x 2160.				
16x9	Skaler til 3840 x 2160.				
LBX	Hent de midterste 3840 x 1620 i bildet, og skaler til 3840 x 2160 for visning.				
Original	1:1-tilordning sentrert. Ingen skalering vil bli brukt; vist oppløsning avhenger av inngangskilden.				
Auto	- Hvis kilden er 4:3, blir skjermtypen automatisk skalert til 2880 x 2160. - Hvis kilden er 16:9, blir skjermtypen automatisk skalert til 3840 x 2160. - Hvis kilden er 15:9, blir skjermtypen automatisk skalert til 3600 x 2160. - Hvis kilden er 16:10, blir skjermtypen automatisk skalert til 3456 x 2160.				

## Auto-kartleggingsregel:

	Inngangsopløsning		Auto/Skaler	
	H-oppløsning	V-oppløsning	3840	2160
4:3	640	480	2880	2160
	800	600	2880	2160
	1024	768	2880	2160
	1280	1024	2880	2160
	1400	1050	2880	2160
	1600	1200	2880	2160
Widescreen-bærbar	1280	720	3840	2160
	1280	768	3600	2160
	1280	800	3456	2160
SDTV	720	576	2700	2160
	720	480	3240	2160
HDTV	1280	720	3840	2160
	1920	1080	3840	2160

## Kantmaske-meny

Bruk denne funksjonen til å overskanne bildet for å fjerne støy fra videokoding som ligger på kanten av videokilden.

## Digital zoom-meny

Bruk til å forstørre et bilde på projiseringsskjermen.

## Bildeforskyvning-meny

Forskyver det projiserte bildet horisontalt (H) eller vertikalt (V).

# BRUKE PROJEKTOREN

## Lyd-meny

### Intern høyttaler

Bruk dette alternativet til å slå den interne høyttaleren på eller av.

- **Auto:** Velg «Auto» for å automatisk slå av den interne høyttaleren når en ekstern høyttaler kobles til projektoren.
- **AV:** Velg «AV» for å slå av den interne høyttaleren.
- **På:** Velg «På» for å slå på den interne høyttaleren.

### Demp

Bruk dette alternativet for å midlertidig slå av lyden.

- **AV:** Velg «AV» for å slå av demping.
- **På:** Velg «På» for å slå på demping.

**Merk:** «Demp»-funksjonen påvirker lydstyrken til både intern og ekstern høyttaler.

### Volum

Justerer lydstyrken.

## OPPSETT-meny

### Projeksjon

Velg inn projisering til front, bak, tak-topp, og bak-topp.

## Lampeinnstillinger-meny

### Lampepåminnelse

Velg denne funksjonen for å vise eller gjemme advarsler når skift lampe beskjeden er vist. Beskjeden vil komme til syne 30 timer før det er anbefalt å bytte lampe.

### Lampenullstilling

Nullstiller lampens teller etter at lampen er byttet.

## Filterinnstillinger-meny

### Filter Usage Hours

Skjerm filtertid.

### Optional Filter Installed

Still inn advarselsmelding.

- **Ja:** Skjerm advarsel etter 500 timers bruk.  
**Merk:** «Filter Usage Hours/ Filter Reminder / Filter Reset» vises bare når «Optional Filter Installed» er «Ja».
- **Nei:** Slå av advarselen.

### Filter Reminder

Velg denne funksjonen for å vise eller skjule advarselen når meldingen om å skifte filter vises. Alternativene er 300 hr, 500 hr, 800 hr og 1000 hr.

### Filter Reset

Nullstill støvfiltertelleren når støvfilteren er byttet eller renses.

## Power settings-meny

# BRUKE PROJEKTOREN

## Direkte på

Velg «På» for å aktivere Direkte på-modus. Projektoren vil automatisk slå seg på når den mottar strøm er levert uten å trykke «Strøm»-knappen på projektorens tastatur eller på fjernkontrollen.

## Skru av automatisk (min)

Setter starttiden for nedtelling. Nedtellingen vil starte når projektoren ikke får noe signal. Projektoren vil skru seg av automatisk når nedtellingen er ferdig (i minutter).

## Sovtidtaker (min)

Konfigurer sovtidtaker.

- **Sovtidtaker (min):** Setter starttiden for nedtelling. Nedtellingen vil starte når projektoren ikke får noe signal. Projektoren vil skru seg av automatisk når nedtellingen er ferdig (i minutter).  
**Merk:** Sovtidtaker nullstilles hver gang projektoren slås av.
- **Alltid på:** Sjekk for å stille sovtidtaker til alltid på.

## Power Mode (Standby)

Still inn strømmodus.

- **Aktiv:** Velg «Aktiv» for å gå tilbake til normal ventemodus.
- **Eco:** Velg «Eco» for å spare mer strøm < 0,5 W.

## Sikkerhet-meny

### Sikkerhet

Aktiver denne funksjonen for å bli bedt om passord før du bruker projektoren.

- **AV:** Velg «AV» for å kunne skru på projektoren uten passordverifisering.
- **På:** Velg «På» for å bruke sikkerhetsverifisering når projektoren skrur på.

### Sikkerhetstidtaker

Velg tid (Måned/Dag/Timer) for å stille inn hvor mange timer projektoren kan brukes. Straks tiden har utløpt vil du bli bedt om å angi passordet ditt igjen.

### Endre Passord

Brukes til å angi eller endre passordet som du blir bedt om når projektoren slås på.

## Testmønster-meny

Sett testmønster til grønt, magenta eller hvitt rutenett eller bare hvitt, eller deaktiver funksjonen (av).

## Fjernkontrollsinnstilling-meny

### IR-Funktion

Still inn IR-funksjonen.

- **På:** Velger du «På», så kan projektoren brukes med fjernkontrollen fra IR-mottakerne på toppen og forsiden.
- **Front:** Velger du «Front», så kan projektoren brukes med fjernkontrollen fra IR-mottaker på forsiden.
- **Tilbake:** Velger du «Tilbake», så kan projektoren brukes med fjernkontrollen fra IR-mottaker på baksiden.
- **AV:** Velger du «AV», så kan projektoren betjenes med fjernkontrollen. Ved å velge «AV» kan du bruke tastaturet igjen.



# BRUKE PROJEKTOREN

## Bruker1/ Bruker2/ Bruker3

Tilordne standardfunksjonen for Bruker1, Bruker2 eller Bruker3 blant Testmønster, CMS, Fargetemperatur, Gamma, Autokilde, Projeksjon, Lampeinnstillinger, Digital Zoom, MHL, Dynamisk område og DynamicBlack.

## **Projector-ID.meny**

ID-definisjon kan settes opp i denne menyen (0–99). Dette kan brukes til å kontrollere en individuell projektor med RS232.

## **12 V utløser-meny**

Bruk denne funksjonen for å aktivere/deaktivere utløseren.

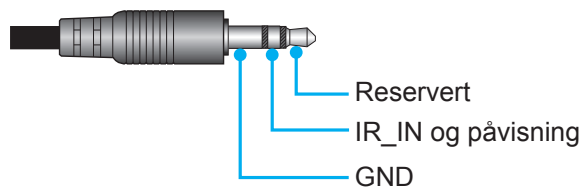

- **På:** Velg «På» for å aktivere utløseren.
- **AV:** Velg «AV» for å deaktivere utløseren.

## **Muligheter-meny**

### Språk

Sett språket i skjermmenyen til engelsk, tysk, fransk, italiensk, spansk, portugisisk, forenklet kinesisk, japansk, koreansk eller russisk.

### Menu Settings

Angi menysted på skjermen og konfigurere Menu Timer-innstillinger.

- **Menyplassering:** Velg menyplasseringen på skjermen.
- **Menu Timer:** Angi hvor lenge skjermmenyen skal forbli synlig på skjermen.

### Autokilde

Velg dette alternativet for å la projektoren automatisk finne en tilgjengelig inngangskilde.

### Inngangskilde

Sett inngangskilden til HDMI1, HDMI2/MHL eller VGA.

### High Altitude

Når «På» er valgt, kjører viftene raskere. Denne funksjonen er nyttig i områder hvor luften er tynn.

### Display Mode Lock

Velg «På» eller «AV» for å låse eller åpne justering av innstillingene for visningsmodus.

### Lås tastatur

Når tastaturlåsfunksjonen er «På», låses hele kontrollpanelet. Projektoren kan imidlertid brukes med fjernkontrollen. Ved å velge «AV» kan du bruke tastaturet igjen.

### Skjul Information

Aktiver denne funksjonen for å skjule informasjonsmeldingen.

- **AV:** Velg «AV», så ser du meldingen «Søker».
- **På:** Velg «På» for å gjemme informasjonsmeldingen.

### Logo

Bruk denne funksjonen til å sette ønsket oppstartsskjerm. Hvis endringer gjøres, trer de i kraft neste gang

# BRUKE PROJEKTOREN

projektoren slås på.

- **Standard:** Standard oppstartsskjerm.
- **Nøytral:** Logo vises ikke på oppstartsskjermen.

## **Bakgrunnsfarge**

Bruk denne funksjonen for å vise en blå, rød, grønn eller grå farge eller ingenting når signal ikke er tilgjengelig.

## **HDMI 1 EQ**

Sett HDMI-portens EQ-verdi for HDMI1.

## **HDMI 2 EQ**

Sett HDMI-portens EQ-verdi for HDMI2/MHL.

### **Merk:**

- *HDMI EQ analyserer signaldataene og eliminerer forvrengning som følge av signaltap ved bruk av lange HDMI-kabler. HDMI-mottakeren inkluderer også en tidsjusteringskrets som fjerner timing-flimring og gjenoppretter HDMI-signalet til optimale overføringsnivåer.*
- *For 3840x2160 ved 60 Hz bør du bruke en HDMI-kabel på under 5 meter.*
- *For 3840x2160 ved 30/25/24 Hz bør du bruke en HDMI-kabel på under 15 meter.*

## **Tilbakestill-meny**

### **Reset OSD**

Gå tilbake til fabrikkinnstillingene for innstillinger i OSD-menyen.

### **Reset to Default**

Gå tilbake til fabrikkinnstillingene for alle innstillinger.

## **Info-meny**

Vis projektorens informasjon som nedenfor:

- Regulatory
- Serial Number
- Source
- Resolution
- Refresh Rate
- Skjermmodus
- Power Mode (Standby)
- Lyskilde-timer
- Projektor ID
- Fargedybde
- Fargeformat
- Filter Usage Hours
- Lysstyrkemodus
- FW Version

# VEDLIKEHOLD

## Skifte ut lyspæren (kun vedlikeholdspersonell)

Projektoren registrerer automatisk levetiden til lyspæren, og når lyspæren nærmer seg å bli oppbrukt, vises en advarselmelding på skjermen.

Når denne meldingen vises, tar du kontakt med den lokale forhandler eller servicesenter for å skifte ut lyspæren så snart som mulig. Før du skifter ut lyspæren, må du skru av projektoren, koble fra strømledningen og sørge for at projektoren avkjøles i minst 30 minutter slik at lyspæren blir helt avkjølt.



Warning: Hvis projektoren er takmontert, vær forsiktig når du åpner lampepanelet. Det anbefales å bruke sikkerhetsbriller når man bytter lyspære på takmontert projektor. Vær forsiktig så ingen løse deler faller ned fra projektoren.



Warning: Lamperommet er varmt! La det få kjøle seg ned før du bytter lampe!





Warning: For å redusere risikoen for personskade, ikke mist lampemodulen eller berør lyspæren. Lyspæren kan knuses og forårsake skade dersom den slippes i bakken.

# VEDLIKEHOLD

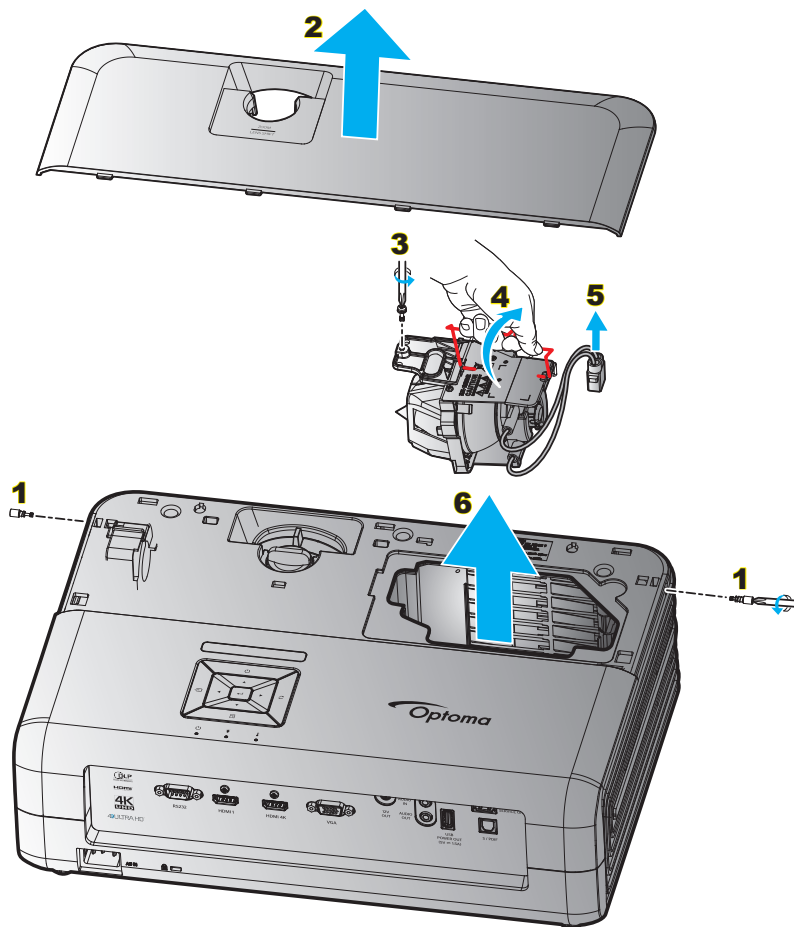
## Bytte lampen (fortsettelse)



### Prosedyre:

1. Slå av strømmen til projektoren ved å trykke «» på tastaturet på projektoren eller «» på fjernkontrollen.
2. La projektoren kjøle seg ned i minst 30 minutter.
3. Koble fra strømledningen.
4. Fjern de 2 skruene for toppdekslet. **1**
5. Ta av toppdekslet. **2**
6. Løsne skruen på lampemodulen. **3**
7. Løft opp lampehåndtaket. **4**
8. Ta av lampekabelen. **5**
9. Ta forsiktig ut lampemodulen. **6**
10. For å sette på plass lampemodulen, følg instruksjonene i motsatt rekkefølge.
11. Slå på projektoren og nullstill lampetiden.
12. Lampenullstilling: (i) Trykk «Meny» → (ii) Velg «OPPSETT» → (iii) Velg «Lampeinnstillinger» → (iv) Velg «Lampenullstilling» → (v) Velg «Ja».

### Merk:

- *Projektoren kan ikke slås på hvis lampedeckslet ikke har blitt satt på projektoren.*
- *Ikke ta på glassområdet av lampen. Håndolje kan føre til at lampen knuses. Bruk en tørr klut til å rengjøre lampemodulen hvis den ble berørt med et uhell.*

# VEDLIKEHOLD

## Installere og rengjøre støvfiltrene

### Installere støvfilteret

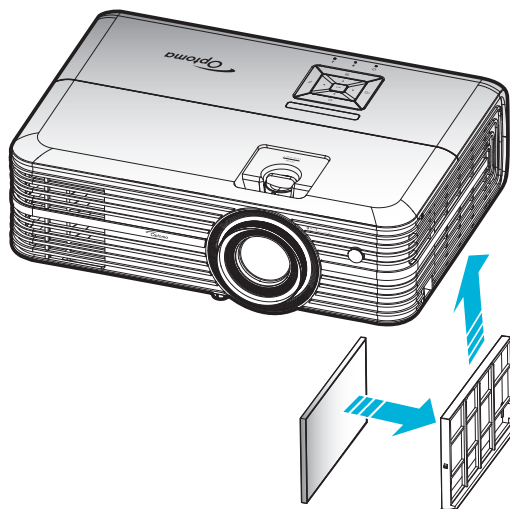

**Merk:** Støvfilter er kun nødvendig i / leveres i utvalgte regioner med mye støv.

### Rengjøre støvfilteret

Vi anbefaler at du rengjør støvfilteret hver tredje måned. Rengjør det oftere hvis projektoren brukes i støvete omgivelser.

Prosedyre:

1. Slå av strømmen til projektoren ved å trykke «**⏻**» på tastaturet på projektoren eller «**Ⓜ**» på fjernkontrollen.
2. Koble fra strømledningen.
3. Trekk støvfilterrommet nedover for å ta det ut fra bunnen av projektoren. **1**
4. Ta luffilteret ut forsiktig. Så rengjør eller skifter du ut støvfilteret. **2**
5. For å installere støvfilteret følger du disse trinnene i motsatt rekkefølge.

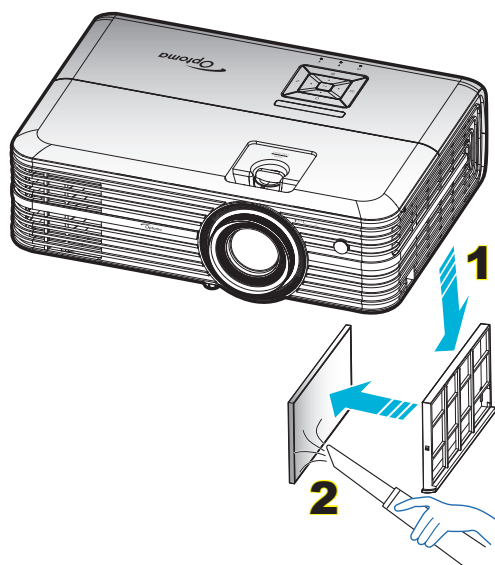

# EKSTRA INFORMASJON

## Støttede oppløsninger

### Digital (HDMI 1.4)

Original oppløsning: 1920 x 1080 ved 60Hz

Etablert timing	Standard timing	Merketiming	Støttet videomodus	Detaljert timing
720 x 400 ved 70Hz	1280 x 720 ved 60Hz	1920 x 1080 ved 60 Hz (standard)	720 x 480i ved 60 Hz 16:9	1920 x 1080p ved 60Hz
640 x 480 ved 60Hz	1280 x 800 ved 60Hz		720 x 480p ved 60 Hz 4:3	
640 x 480 ved 67Hz	1280 x 1024 ved 60Hz		720 x 480p ved 60 Hz 16:9	
640 x 480 ved 72Hz	1920 x 1200 ved 60Hz (redusert)		720 x 576i ved 50 Hz 16:9	
640 x 480 ved 75Hz	1366 x 768 ved 60Hz		720 x 576p ved 50 Hz 4:3	
800 x 600 ved 56Hz			720 x 576p ved 50 Hz 16:9	
800 x 600 ved 60Hz			1280 x 720p ved 60 Hz 16:9	
800 x 600 ved 72Hz			1280 x 720p ved 50Hz 16:9	
800 x 600 ved 75Hz			1920 x 1080i ved 60 Hz 16:9	
832 x 624 ved 75Hz			1920 x 1080i ved 50Hz 16:9	
1024 x 768 ved 60Hz			1920 x 1080p ved 60 Hz 16:9	
1024 x 768 ved 70Hz			1920 x 1080p ved 50Hz 16:9	
1024 x 768 ved 75Hz			1920 x 1080p ved 24Hz 16:9	
1280 x 1024 ved 75Hz			3840 x 2160 ved 24Hz	
1152 x 870 ved 75Hz			3840 x 2160 ved 25Hz	
			3840 x 2160 ved 30Hz	
			4096 x 2160 ved 24Hz	

### Digital (HDMI 2.0)

Original oppløsning: 1920 x 1080 ved 60Hz

B0/Etablert timing	B0/Standard timing	B1/Videomodus	B1/Detaljert timing
720 x 400 ved 70Hz	1280 x 720 ved 60Hz	720 x 480i ved 60Hz 16:9	1920 x 1080p ved 60Hz
640 x 480 ved 60Hz	1280 x 800 ved 60Hz	720 x 480p ved 60Hz 4:3	
640 x 480 ved 67Hz	1280 x 1024 ved 60Hz	720 x 480p ved 60Hz 16:9	
640 x 480 ved 72Hz	1920 x 1200 ved 60Hz (redusert)	720 x 576i ved 50Hz 16:9	
640 x 480 ved 75Hz	1366 x 768 ved 60Hz	720 x 576p ved 50Hz 4:3	
800 x 600 ved 56Hz		720 x 576p ved 50Hz 16:9	
800 x 600 ved 60Hz		1280 x 720p ved 60Hz 16:9	
800 x 600 ved 72Hz		1280 x 720p ved 50Hz 16:9	
800 x 600 ved 75Hz		1920 x 1080i ved 60Hz 16:9	
832 x 624 ved 75Hz		1920 x 1080i ved 50Hz 16:9	
1024 x 768 ved 60Hz		1920 x 1080p ved 60Hz 16:9	
1024 x 768 ved 70Hz		1920 x 1080p ved 50Hz 16:9	
1024 x 768 ved 75Hz		1920 x 1080p ved 24Hz 16:9	
1280 x 1024 ved 75Hz		3840 x 2160 ved 24Hz	
1152 x 870 ved 75Hz		3840 x 2160 ved 25Hz	
		3840 x 2160 ved 30Hz	
		3840 x 2160 ved 50Hz	
		3840 x 2160 ved 60Hz	
		4096 x 2160 ved 24Hz	
		4096 x 2160 ved 25Hz	
		4096 x 2160 ved 30Hz	
		4096 x 2160 ved 50Hz	
		4096 x 2160 ved 60Hz	

**Merk:** Støtter 1920 x 1080 ved 50Hz.

# EKSTRA INFORMASJON

## Analog

Original oppløsning: 1920 x 1080 ved 60Hz

B0/Etablert timing	B0/Standard timing	B0/Detaljert timing	B1/Detaljert timing
720 x 400 ved 70Hz	1280 x 720 ved 60Hz	1920 x 1080 ved 60 Hz (standard)	1366 x 768 ved 60Hz
640 x 480 ved 60Hz	1280 x 800 ved 60Hz		
640 x 480 ved 67Hz	1280 x 1024 ved 60Hz		
640 x 480 ved 72Hz	1400 x 1050 ved 60Hz		
640 x 480 ved 75Hz	1600 x 1200 ved 60Hz		
800 x 600 ved 56Hz			
800 x 600 ved 60Hz			
800 x 600 ved 72Hz			
800 x 600 ved 75Hz			
832 x 624 ved 75Hz			
1024 x 768 ved 60Hz			
1024 x 768 ved 70Hz			
1024 x 768 ved 75Hz			
1280 x 1024 ved 75Hz			
1152 x 870 ved 75Hz			

**Merk:** Støtter 1920 x 1080 ved 50Hz.

# EKSTRA INFORMASJON

## Bildestørrelse og projiseringsavstand

Diagonal lengde (tomme) størrelse på 16:9 skjerm	Skjermstørrelse B x H				Projeksjonsavstand (D)				Forskyvning (HD)	
	(m)		(tommer)		(m)		(fot)		(m)	(fot)
	Bredde	Høyde	Bredde	Høyde	Bred	Tele	Bred	Tele		
30	0,66	0,37	25,97	14,61	-	1,05	-	3,44	0,02	0,07
40	0,89	0,50	34,86	19,61	1,07	1,41	3,51	4,62	0,03	0,09
60	1,33	0,75	52,29	29,42	1,61	2,11	5,27	6,93	0,04	0,13
70	1,55	0,87	61,01	34,32	1,88	2,46	6,15	8,08	0,05	0,16
80	1,77	1,00	69,73	39,22	2,14	2,82	7,03	9,23	0,05	0,18
90	1,99	1,12	78,44	44,12	2,41	3,17	7,91	10,39	0,06	0,20
100	2,21	1,25	87,16	49,03	2,68	3,52	8,78	11,54	0,07	0,22
120	2,66	1,49	104,59	58,83	3,21	4,22	10,54	13,85	0,08	0,27
150	3,32	1,87	130,74	73,54	4,02	5,28	13,18	17,31	0,10	0,34
180	3,98	2,24	156,88	88,25	4,82	6,34	15,81	20,78	0,12	0,40
200	4,43	2,49	174,32	98,05	5,36	7,04	17,57	23,08	0,14	0,45
250	5,53	3,11	217,89	122,57	6,70	8,80	21,96	28,85	0,17	0,56
300,6	6,65	3,74	262,00	147,37	8,05	-	26,40	-	0,21	0,68

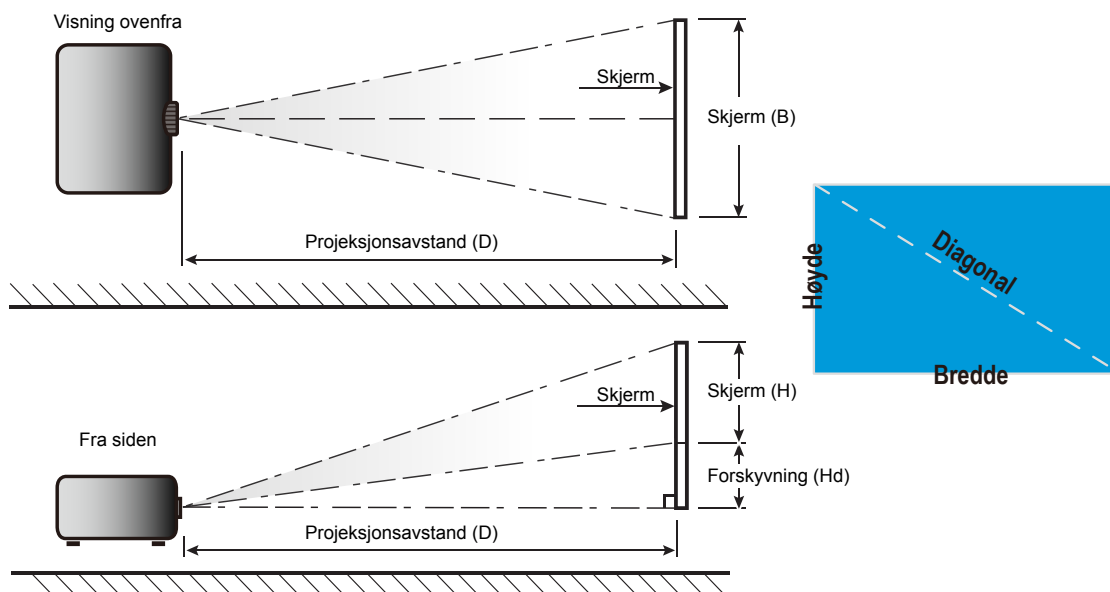



# EKSTRA INFORMASJON

## Prosjektormål og takmontering

1. For å forhindre skade på projektoren, bruk Optoma-takmonteringen.
2. Hvis du ønsker å bruke en monteringspakke fra en tredjepart, påse at skruene som brukes for å feste projektoren har følgende spesifikasjoner:
  - Skruetype: M4\*3
  - Minimum skruelengde: 10mm

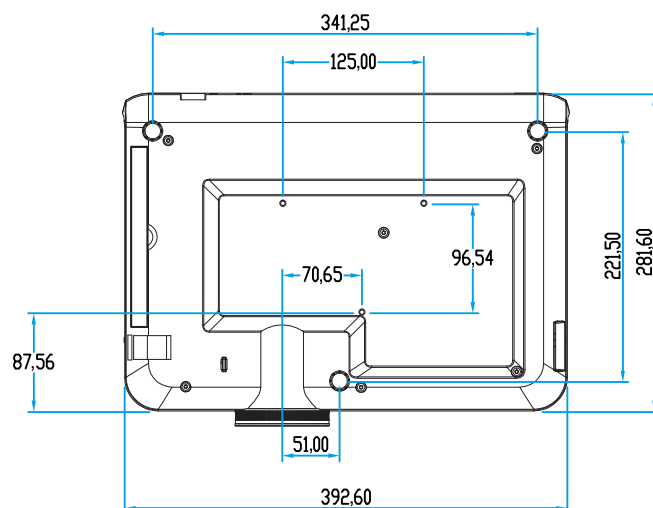
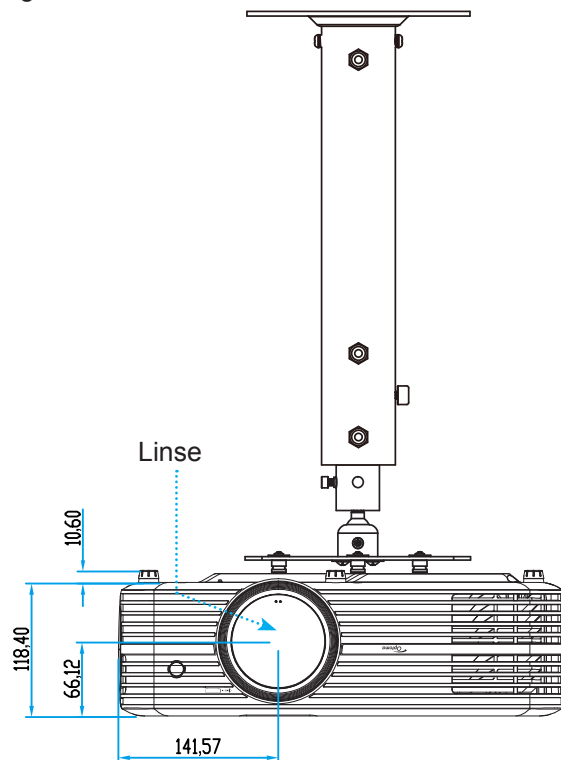

**Merk:** Vær obs på at skade som oppstår som følge av ukorrekt installasjon vil annullere garantien.



Advarsel:

- Hvis du kjøper takmontering fra et annet firma, husk å bruke korrekt skruestørrelse. Skruestørrelse vil variere avhengig av tykkelsen på monteringsplaten.
- Hold en klarering på minst 10 cm mellom taket og bunnen av projektoren.
- Ikke installer projektoren nær en varmekilde.





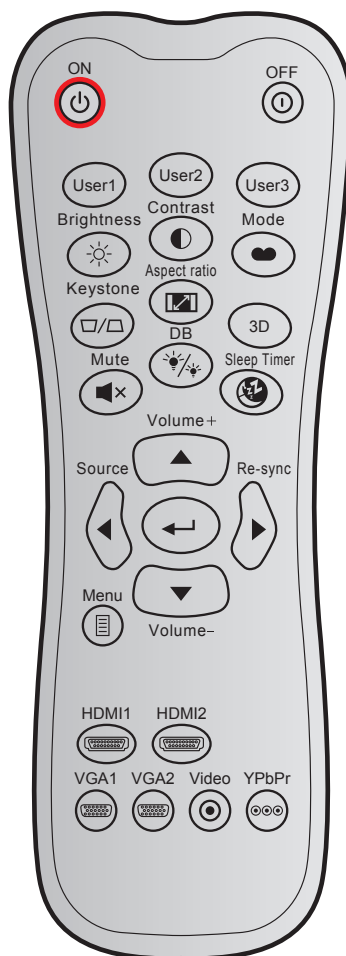





# EKSTRA INFORMASJON

## IR-fjernkontrollkoder



Knapp	NEC-format	Kundekode		Knappekode		Forklaring	
		Byte 1	Byte 2	Byte 3	Byte 4		
Strømmen er på		Format 1	32	CD	02	FD	Trykk for å slå på projektoren.
Slå av		Format 1	32	CD	2E	D1	Trykk på for å slå av projektoren.
Bruker1		Format 1	32	CD	36	C9	Brukerdefinerte taster.
Bruker2		Format 1	32	CD	65	9A	
Bruker3		Format 1	32	CD	66	99	
Lysstyrke		Format 1	32	CD	41	BE	Justerer lysstyrken på bildet.
Kontrast		Format 1	32	CD	42	BD	Kontrollerer forskjellen mellom de lyseste og mørkeste delene av bildet.
Skjermmodus		Format 1	32	CD	05	FA	Velg en visningsmodus for optimale innstillinger for ulike programmer.
Keystone		Format 1	32	CD	07	F8	Trykk for å korrigere for bildeforvrengningen som skyldes at projektoren står skrått.
Aspect Ratio		Format 1	32	CD	64	9B	Trykk for å endre bildesideforholdet til et bilde.
3D		Format 1	32	CD	89	76	Trykk for å aktivere/deaktivere 3D-modusfunksjonen.
Demp		Format 1	32	CD	52	AD	Skrur av/på lyd midlertidig.

# EKSTRA INFORMASJON







Knapp	NEC-format	Kundekode		Knappekode		Forklaring
		Byte 1	Byte 2	Byte 3	Byte 4	
DB (DynamicBlack) 	Format 1	32	CD	44	BB	Justerer automatisk bildets lysstyrke for å gi optimal kontrastytelse.
Sovtidtaker 	Format 1	32	CD	63	9C	Setter starttiden for nedtelling.
Volum +	Format 2	32	CD	11	EE	Øk lydstyrken.
▲	Format 2	32	CD	11	EE	Bruk ▲, ◀, ▶, og ▼ brukes for å velge enheter eller justere valget.
◀	Format 2	32	CD	10	EF	
▶	Format 2	32	CD	12	ED	
▼	Format 2	32	CD	14	EB	
Source	Format 2	32	CD	10	EF	Trykk «Source» for å velge et inngangssignal.
Enter-tast 	Format 1	32	CD	0F	F0	Bekreft valget.
Re-Sync	Format 2	32	CD	12	ED	Automatisk synkronisering av projektoren til inntakskilden.
Volum -	Format 2	32	CD	14	EB	Reduser lydstyrken.
Meny 	Format 1	32	CD	0E	F1	Vis eller gå ut av menyen på skjermen for projektoren.
HDMI1 	Format 1	32	CD	16	E9	Trykk «HDMI1» for å velge kilde fra HDMI 1-kontakten.
HDMI2 	Format 1	32	CD	30	CF	Trykk «HDMI2» for å velge kilde fra HDMI 2-kontakten.
VGA1 	Format 1	32	CD	1B	E4	Trykk «VGA1» for å velge kilde fra VGA-kontakten.
VGA2 	Format 1	32	CD	1E	E1	Ingen funksjon
Video 	Format 1	32	CD	1C	E3	Ingen funksjon
YPbPr 	Format 1	32	CD	17	E8	Ingen funksjon

# EKSTRA INFORMASJON

## Feilsøking

Hvis du opplever et problem med projektoren, vennligst les følgende informasjon. Dersom problemet vedvarer, kontakt din lokale forhandler eller servicesenter.

## Bildeproblemer

-  *Ingen bilder vises på skjermen.*
- Sørg for at alle kabler og strømledninger er korrekt og sikkert tilkoblet som beskrevet i «Installasjon»-kapittelet.
  - Kontroller at pinnene i plugger og kontakter ikke er bøyd eller knekt.
  - Sjekk at projektorlampen er forsvarlig montert. Det henvises til avsnittet «Skifte ut lampen» på sider 38–40.
  - Påse at «Demp»-funksjonen ikke er skrudd på.
-  *Bildet er ute av fokus*
- Still fokushjulet på projektorlinsen. Se side 17.
  - Sørg for at projektorskjermen har den nødvendige avstanden fra projektoren. (Se side 44).
-  *Bildet strekker seg når man viser 16:9 DVD*
- Når du spiller av anamorfisk DVD eller 16:9 DVD, vil projektoren vise beste bilde i 16: 9 format på projektorsiden.
  - Hvis du avspiller LBX-format av DVD, vennligst endre formatet til LBX i projektorens skjermmeny.
  - Hvis du avspiller 4:3-format av DVD, vennligst endre formatet til 4:3 i projektorens skjermmeny.
  - Still inn visningsformatet til 16:9 (bred) på DVD-spilleren din.
-  *Bildet er for lite eller for stort.*
- Juster zoomspaken øverst på projektoren.
  - Flytt projektoren nærmere eller lengre fra skjermen.
  - Trykk «Meny» på projektorpanelet og gå til «Skjerm-->Aspect Ratio». Prøv andre innstillinger.
-  *Bildet har skjeve sider:*
- Hvis mulig, plasser projektoren slik at den sentreres på skjermen og under bunnen av skjermen.
-  *Bildet er speilvendt*
- Velg «OPPSETT-->Projeksjon» fra OSD og juster projiseringsretningen.
-  *Uskarpt dobbelt bilde*
- Sørg for at «Skjermmodus» ikke er 3D for å unngå at et normal 2D-bilde vises som et uklart dobbeltbilde.

# EKSTRA INFORMASJON

## Andre problemer



*Projektoren svarer ikke på alle kontrollene*

- Hvis det er mulig, slå av projektoren, trekk ut strømledningen og vent i minst 20 sekunder før du tilkopleter på nytt.



*Lampen brenner ut eller lager en rar poppelyd*

- Når lampen når enden av sin levetid vil den brenne ut og lage en høy «poppelyd». Hvis dette skjer vil ikke projektoren slå seg på igjen før lampen har blitt byttet. Når du skal bytte lampe, må du følge instruksjonene i «Bytte lampe» på side 38–40.

## Problemer med fjernkontrollen



*Hvis fjernkontrollen ikke virker*

- Kontroller at fjernkontrollen brukes innenfor en vinkel på  $\pm 15^\circ$  horisontalt og  $\pm 10^\circ$  vertikalt fra IR-mottakerne på projektoren.
- Pass på at det ikke er noen hindringer mellom fjernkontrollen og projektoren. Ikke vær lengre fra projektoren enn 7 m (ca. 22 fot).
- Påse at batteriene er satt i riktig.
- Bytt ut batterier hvis de er tomme.

# EKSTRA INFORMASJON

## Advarselsindikatorer

Når advarselsindikatorerne (se under) lyser eller blinker, slås projektoren automatisk av:

- LED-indikatoren for «LAMPE» lyser rødt, og «På/Standby»-indikatoren blinker rødt.
- LED-indikatoren for «TEMP» lyser rødt, og «På/Standby»-indikatoren blinker rødt. Dette betyr at projektoren har blitt for varm. Under normale forhold kan projektoren slås på igjen.
- LED-indikatoren for «TEMP» blinker rødt, og «På/Standby»-indikatoren blinker rødt.

Koble strømledningen fra projektoren, vent 30 sekunder og prøv igjen. Hvis advarselsindikatoren lyser eller blinker, må du ta kontakt med nærmeste servicesenter for hjelp.

## Lysdiode-meldinger

Message	På/Hvilemodus-lampe		Temp-LED	Lysdiode for lampe
	(Rød)	(blå)	(Rød)	(Rød)
Hvilemodus-status (koblet til strøm)	Jevnt lys			
Strøm på (varmer opp)		Blinkende (0,5 sek. av / 0,5 sek. på)		
Strøm på og Lampetenning		Jevnt lys		
Strøm Av (Kjøling)		Blinkende (0,5 sek. av / 0,5 sek. på). Tilbake til å lyse rødt når kjøleviften slås av.		
Feil (lampefeil)	Blinkende			Jevnt lys
Feil (viftefeil)	Blinkende		Blinkende	
Feil (Høy temp.)	Blinkende		Jevnt lys	
Hvilemodus-status (Brenn inn modus)		Blinkende		
Brent inn (oppvarming)		Blinkende		
Brenne inn (kjøling)		Blinkende		
Innbrenning (lampelys)		Blinkende (3 sek. av / 1 sek. på)		
Innbrenning (lampe av)		Blinkende (1 sek. på / 3 sek. av)		

# EKSTRA INFORMASJON

- Slå av:

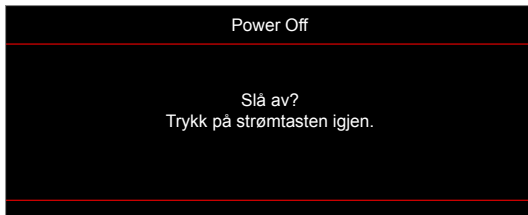

- Temperaturadvarsel:

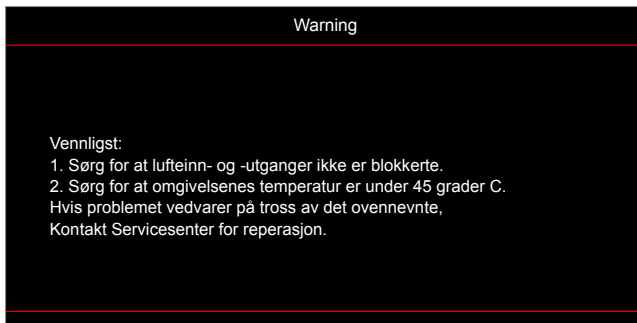

- Lampevarsel:



- Viftefeil:

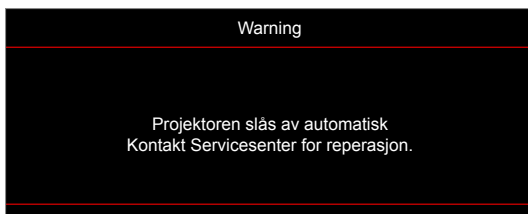

- Utenfor skjermområdet:



- Advarsel om avslåing:

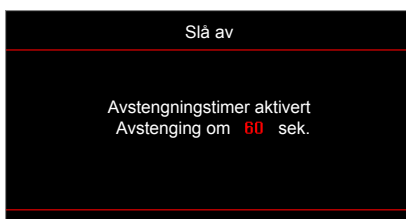

# EKSTRA INFORMASJON

## Spesifikasjoner

Optisk	Forklaring
Maksimal oppløsning	- Grafikk opp til 2160p ved 60 Hz - Maksimal oppløsning: HDMI1 (2.0): 2160p ved 60 Hz HDMI2 (1.4): 2160p ved 60 Hz
Original oppløsning	(uten aktuator) 1920x1080
Linse	Manuell zoom og manuell fokus
Bildestørrelse (diagonal)	34,1"–302,4", optimalt ved bred 82" (2,2 m)
Projiseringsavstand	1,2–8,1 m, optimalt ved 1,61 m

Elektrisk	Forklaring
Innganger	- HDMI V1.4 - HDMI V2.0 (MHL) - VGA inn - Lyd inn 3,5 mm - USB-A x2 (1 for service, 1 for 5 V strøm 1,5 A) - RS232C hann (9-polet D-Sub)
Utganger	- Lyd ut 3,5 mm - SPDIF ut - 12 V utløser (3,5 mm-kontakt)
Fargegjengivelse	1073,4 millioner farve
Skannehastighet	Horisontal skannehastighet: 15,375–91,146 kHz Vertikal skannehastighet: 24–85 Hz (120 Hz for projektor med 3D)
Innebygd høyttaler	Innebygde høyttalere (2 stk.)
Krav til strøm	100–240 V ± 10 %, 50/60 Hz vekselstrøm
Inngående strømstyrke	3,8A

Mekanisk	Forklaring
Monteringsretning	Foran, bak, tak-foran, bak-topp
Mål (B x D x H)	- 392,6 x 281,6 x 118,4 mm (uten føtter) - 392,6 x 281,6 x 129 mm (med føtter)
Vekt	6,5 ± 0,5 kg
Miljøforhold	Opererer i 5–40 °C, 10 til 85 % fuktighet (ikke-kondenserende)

**Merk:** Alle spesifikasjoner kan endres uten forvarsel.





# EKSTRA INFORMASJON

## Optomas kontorer globalt

Kontakt ditt lokale kontor for service eller support.



### USA

3178 Laurelview Ct.  
Fremont, CA 94538, USA  
www.optomausa.com

 888-289-6786  
 510-897-8601  
 [services@optoma.com](mailto:services@optoma.com)



### Canada

3178 Laurelview Ct.  
Fremont, CA 94538, USA  
www.optomausa.com

 888-289-6786  
 510-897-8601  
 [services@optoma.com](mailto:services@optoma.com)

### Sør-Amerika

3178 Laurelview Ct.  
Fremont, CA 94538, USA  
www.optomausa.com

 888-289-6786  
 510-897-8601  
 [services@optoma.com](mailto:services@optoma.com)



### Europa

Unit 1, Network 41, Bourne End Mills,  
Hemel Hempstead, Herts,  
HP1 2UJ, United Kingdom  
www.optoma.eu  
Servicetlf: +44 (0)1923 691865

 +44 (0) 1923 691 800  
 +44 (0) 1923 691 888  
 [service@tsc-europe.com](mailto:service@tsc-europe.com)



### Benelux BV

Randstad 22-123  
1316 BW Almere  
The Netherlands  
www.optoma.nl

 +31 (0) 36 820 0252  
 +31 (0) 36 548 9052



### Frankrike

Bâtiment E  
81-83 avenue Edouard Vaillant  
92100 Boulogne Billancourt, France

 +33 1 41 46 12 20  
 +33 1 41 46 94 35  
 [savoptoma@optoma.fr](mailto:savoptoma@optoma.fr)



### Spania

C/ José Hierro,36 Of. 1C  
28522 Rivas VaciaMadrid,  
Spain

 +34 91 499 06 06  
 +34 91 670 08 32



### Tyskland

Wiesenstrasse 21 W  
D40549 Düsseldorf,  
Germany

 +49 (0) 211 506 6670  
 +49 (0) 211 506 66799  
 [info@optoma.de](mailto:info@optoma.de)

### Skandinavia



Lerpeveien 25  
3040 Drammen  
Norway

 +47 32 98 89 90  
 +47 32 98 89 99  
 [info@optoma.no](mailto:info@optoma.no)

PO.BOX 9515  
3038 Drammen  
Norway

### Korea

WOOMI TECH.CO.,LTD.  
4F, Minu Bldg.33-14, Kangnam-Ku,  
Seoul,135-815, KOREA  
korea.optoma.com

 +82+2+34430004  
 +82+2+34430005



### Japan

東京都足立区綾瀬3-25-18  
株式会社オーエス  
コンタクトセンター:0120-380-495

 [info@os-worldwide.com](mailto:info@os-worldwide.com)  
[www.os-worldwide.com](http://www.os-worldwide.com)



### Taiwan

12F., No.213, Sec. 3, Beixin Rd.,  
Xindian Dist., New Taipei City 231,  
Taiwan, R.O.C.  
www.optoma.com.tw

 +886-2-8911-8600  
 +886-2-8911-6550  
 [services@optoma.com.tw](mailto:services@optoma.com.tw)  
[asia.optoma.com](http://asia.optoma.com)



### Hong Kong

Unit A, 27/F Dragon Centre,  
79 Wing Hong Street,  
Cheung Sha Wan,  
Kowloon, Hong Kong

 +852-2396-8968  
 +852-2370-1222  
[www.optoma.com.hk](http://www.optoma.com.hk)

### Kina

5F, No. 1205, Kaixuan Rd.,  
Changning District  
Shanghai, 200052, China

 +86-21-62947376  
 +86-21-62947375  
[www.optoma.com.cn](http://www.optoma.com.cn)



P/N:36.7CM01G001-A