

# DLP®-projektor





# INNHALDSFORTEGNELSE

<b>SIKKERHET .....</b>	<b>4</b>
<i>Viktige sikkerhetsanvisninger .....</i>	<i>4</i>
<i>Rengjøre linsen .....</i>	<i>5</i>
<i>Sikkerhetsinformasjon for 3D .....</i>	<i>6</i>
<i>Opphavsrett .....</i>	<i>6</i>
<i>Fraskrivelse av ansvar .....</i>	<i>7</i>
<i>Vedkjennelse av varemerker .....</i>	<i>7</i>
<i>FCC .....</i>	<i>7</i>
<i>Overensstemmelseserklæring for EU-land .....</i>	<i>8</i>
<i>WEEE .....</i>	<i>8</i>
<b>INTRODUKSJON .....</b>	<b>9</b>
<i>Pakkeoversikt .....</i>	<i>9</i>
<i>Standard tilbehør .....</i>	<i>9</i>
<i>Ekstra utstyr .....</i>	<i>9</i>
<i>Produktoversikt .....</i>	<i>10</i>
<i>Tilkoblinger .....</i>	<i>11</i>
<i>Tastatur .....</i>	<i>12</i>
<i>Fjernkontroll .....</i>	<i>13</i>
<b>OPPSETT OG MONTERING .....</b>	<b>14</b>
<i>Montere projektoren .....</i>	<i>14</i>
<i>Koble kilder til projektoren .....</i>	<i>15</i>
<i>Justere det projiserte bildet .....</i>	<i>16</i>
<i>Sette opp fjernkontrollen .....</i>	<i>17</i>
<b>BRUKE PROJEKTOREN .....</b>	<b>19</b>
<i>Skru av/på projektoren .....</i>	<i>19</i>
<i>Velge en inngangskilde .....</i>	<i>20</i>
<i>Meny navigering og funksjoner .....</i>	<i>21</i>
<i>Skjermmenyens menytre .....</i>	<i>22</i>
<i>SKJERM-meny .....</i>	<i>29</i>
<i>Lyd-meny .....</i>	<i>34</i>
<i>OPPSETT-meny .....</i>	<i>35</i>
<i>Info-meny .....</i>	<i>38</i>
<b>VEDLIKEHOLD .....</b>	<b>39</b>
<i>Skifte ut lampen (kun vedlikeholdspersonell) .....</i>	<i>39</i>

## **EKSTRA INFORMASJON ..... 41**

<i>Støttede oppløsninger</i> .....	41
<i>Bildestørrelse og projiseringsavstand</i> .....	45
<i>Prosjektormål og takmontering</i> .....	46
<i>IR-fjernkontrollkoder</i> .....	47
<i>Feilsøking</i> .....	49
<i>Advarselsindikatorer</i> .....	50
<i>Spesifikasjoner</i> .....	53
<i>Optomas kontorer globalt</i> .....	54

# SIKKERHET

	Pilen som er formet som et lyn i en likesidet trekant er ment for å varsle brukeren om uisolert «farlig spenning» inne i apparatet som kan være så sterk at den representerer en risiko for elektrisk støt.
	Utropstegnet inne i den likesidede trekanten er der for å minne brukeren om at det foreligger viktige bruks- og vedlikeholdsinstruksjoner (servicing) i dokumentasjonen som fulgte med utstyret.

Vennligst rett deg etter alle advarsler, sikkerhetstiltak og vedlikeholdsråd i denne brukerveiledningen.

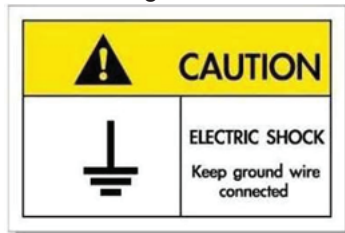

For å unngå elektrisk støt må enheten og tilhørende enheter være ordentlig jordet.

## Viktige sikkerhetsanvisninger

- For å forlenge den effektive levetiden på lampen må du sørge for at den holdes på i minst 60 sekunder og unngå tvunget avslåing.

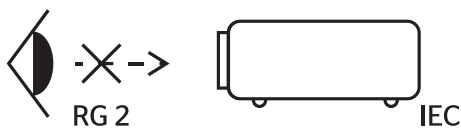

- Ikke stirr inn i strålen. RG2. Som med alle sterke lyskilder må du ikke stirre rett inn i strålen. RG2 IEC 62471–5:2015.
- Ikke blokker ventilasjonsåpningene. For å sørge for pålitelig operasjon av projektoren og beskytte den fra overopphetning, anbefales det at du installerer projektoren på en plass som ikke blokkerer ventilasjonen. Som et eksempel, ikke plasser projektoren på et stuebord med flere andre objekter, på en sofa, seng, osv. Ikke sett projektoren i et avsperrt område som en bokhylle eller kabinett som begrenser luftstrømmen.
- For å redusere risikoen for brann og/eller elektrisk sjokk, utsett ikke utstyret for regn eller fuktighet. Ikke installer projektoren i nærheten av varmekilder som radiatorer, panelovner, komfyrer eller andre apparater som forsterkere som avgir varme.
- Ikke la gjenstander eller væske komme inn i projektoren. De kan komme i kontakt med farge spenningspunkter og kortslutte deler som kan føre til brann eller elektrisk støt.
- Ikke bruk under følgende forhold:
  - I svært varme, kalde eller fuktige omgivelser.
    - (i) Kontroller at romtemperaturen ligger på mellom 5°C - 40°C
    - (ii) Relativ fuktighet er 10 % ~ 85 %
  - I områder utsatt for ekstremt støv eller skit.
  - Må ikke brukes nær apparat som skaper sterke magnetiske felt.
  - I direkte sollys.
- Ikke bruk projektoren på steder der atmosfæren kan inneholde brannfarlige eller eksplosive gasser. Lampen i projektoren blir svært varm under drift, og gasser kan antennes og forårsake brann.
- Ikke bruk enheten hvis den har blitt fysisk skadet eller misbrukt. Fysisk skade/misbruk kan (men er ikke begrenset til):
  - Enheten har blitt sluppet.
  - Strømledningen eller pluggen er skadet.

- Væske er sølt på projektoren.
- Projektoren har blitt utsatt for regn eller fukt.
- Noe har falt inn i projektoren eller noe er løst innvendig.
- Ikke plasser projektoren på et ustabil underlag. Projektoren kan velte, noe som kan føre til personskade eller skade på projektoren.
- Ikke blokker lyset som kommer ut av projektorlinsen når projektoren er i drift. Lyset vil varme opp objektet og det kan smelte, forårsake brannskader eller starte en brann.
- Vennligst ikke åpne eller ta fra hverandre projektoren. Det kan medføre elektrisk støt.
- Ikke prøv å utføre service på enheten selv. Åpning eller fjerning av deksler kan utsette deg for farlig spenning eller andre farer. Ring Optoma før du sender enheten inn for reparasjon.
- Se dekslet på projektoren for sikkerhetsrelaterte merknader.
- Enheten bør kun repareres av passende servicepersonell.
- Bruk kun tillegg/tilbehør som er spesifisert av produsenten.
- Ikke se inn rett inn i projektorlinsen under bruk. Det skarpe lyset kan skade øynene dine.
- Når lampen byttes ut, la enheten kjøle seg ned først. Følg instruksjoner som er beskrevet på side 39–40.
- Projektoren vil selv registrere lampens levetid. Sørg for å skifte ut lampen når varselmeldinger vises.
- Tilbakestill funksjonen «Lamp Reset (Lampenullstilling)» fra «Lamp Settings (Lampeinnstillinger)»-menyen etter at lampemodulen er skiftet ut.
- Når du skrur av projektoren, sørg for at projektoren fullfører kjølesyklusen før du kobler fra strømmen. La projektoren nedkjøles i 90 sekunder.
- Når levetiden for lampen nærmer seg slutten, vil meldingen «Lamp life exceeded. (Lampens levetid overskredet.)» vises på skjermen. Ta kontakt med din lokale forhandler eller servicesenter for å bytte ut lampen så snart som mulig.
- Slå av og koble strømledningen fra stikkontakten før du rengjør produktet.
- Bruk en myk klut fuktet med et mildt rengjøringsmiddel for å rengjøre skjermboksen. Ikke bruk skuremidler, voks eller oppløsningsmidler for å rengjøre enheten.
- Ta ut strømstøpselet fra stikkontakten dersom produktet ikke har vært i bruk over en lengre periode.
- Merk:** Når lampen når slutten av levetiden, vil projektoren ikke kunne slås på igjen før lampemodulen er skiftet ut. Når du skal bytte ut lampen, følger du prosedyrene under «Bytte lampe» på sidene 39–40.
- Ikke sett opp projektoren på steder der det kan bli utsatt for vibrasjoner eller støt.
- Ikke ta på linsen med bare hendene.
- Fjern batteri/batterier fra fjernkontrollen før oppbevaring. Hvis batteriet/batteriene ligger igjen i fjernkontrollen over lange perioder, kan de lekke.
- Ikke bruk eller oppbevar projektoren på steder der røyk fra olje eller sigaretter kan være til stede, da det kan forringe ytelsen til projektoren.
- Monter projektoren i riktig retning, da en uvanlig plassering kan påvirke ytelsen til projektoren.
- Bruk en strømskinne og/eller overspenningsvern. Strømbrudd og spenningsfall kan skade enheter.

## Rengjøre linsen

- Før du rengjør linsen, må du slå av projektoren og trekke ut strømledningen slik at den avkjøles helt.
- Bruk trykkluft til å fjerne støv.
- Bruk en spesiell klut til å rengjøre linsen, og tørk av linsen forsiktig. Ikke ta på linsen med fingrene.
- Ikke bruk alkaliske/syrlige rengjøringsmidler eller flyktige løsemidler, som alkohol, til å rengjøre linsen. Hvis linsen blir skadet som følge av rengjøringen, dekkes det ikke av garantien.



Advarsel: Ikke bruk en spray som inneholder antennelig gass til å fjerne støv eller skitt fra linsen. Det kan føre til brann på grunn av høy varme inne i projektoren.



Advarsel: Ikke rengjør linsen mens projektoren varmer opp, da det kan gjøre at overflatefilmen på linsen skreller av.



Advarsel: Ikke tørk av eller trykk på linsen med en hard gjenstand.

## Sikkerhetsinformasjon for 3D

Følg alle advarsler og forsiktighetsregler som anbefalt før du eller barnet ditt bruker 3D-funksjonen.

### Warning (Advarsel)

Barn og tenåringer kan være mer utsatt for helseproblemer knyttet til det å se på 3D-bilder og bør nøye overvåkes for å unngå at de ser på disse bildene.

## Advarsel om fotosensitivt anfall og andre helseisikoer

- Noen seere kan oppleve et epileptisk anfall eller slag når de utsettes for visse blinkende bilder eller lys som finnes i noen projeksjonsbilder eller videospill. Hvis du lider av, eller har epilepsi eller slag i familien, må du ta kontakt med en medisinsk spesialist før du bruker 3D-funksjonen.
- Selv de som ikke har en personlig historie eller tilfeller av epilepsi eller slag i familien kan ha en udiagnostisert tilstand som kan forårsake fotosensitive epileptiske anfall.
- Gravide, eldre, de som lider av alvorlige sykdommer, de som lider av søvnmangel eller er under påvirkning av alkohol bør ikke bruke enhetens 3D-funksjon.
- Hvis du opplever noen av følgende symptomer, må du straks slutte å se på 3D-bilder og ta kontakt med en medisinsk spesialist: (1) endret syn; (2) døsigheit; (3) svimmelhet; (4) ufrivillige øye- eller muskelsammentrekninger; (5) forvirring; (6) kvalme; (7) tap av bevissthet; (8) konvulsjoner; (9) kramper; og/eller (10) desorientering. Barn og tenåringer er mer sannsynlig til å oppleve disse symptomene enn voksne. Foreldre bør ha oppsyn med barna sine og spørre om de opplever disse symptomene.
- 3D-projeksjon kan også forårsake reisesyke, perseptuell ettereffekter, desorientering, slitne øyne og redusert stabilitet i kroppsstillingen. Det anbefales at brukere tar hyppige pauser for å redusere sannsynligheten av disse effektene. Hvis øynene dine viser tegn på å være trette eller tørre eller hvis du har noen av symptomene over, må du straks slutte å bruke denne enheten og ikke bruke den igjen på minst tretti minutter etter at symptomene har forsvunnet.
- Hvis ser på 3D-projeksjon mens du sitter for nært skjermen over lengre tid, kan dette skade synet ditt. Den beste avstanden fra skjermen bør være minst tre ganger skjermens høyde. Det anbefales at seerens øyne er på linje med skjermen.
- Hvis du ser på 3D-projeksjon mens du har på 3D-briller i en lengre periode kan dette føre til hodepine eller tretthet. Hvis du opplever en hodepine, tretthet eller svimmelhet, må du slutte å se på 3D-projeksjon og hvile deg.
- Ikke bruk 3D-brillene for noe annet formål enn å se på 3D-projeksjon.
- Hvis du har på deg 3D-brillene for noe annet formål (som vanlige briller, solbriller, vernebriller, osv.) kan dette være skadelig og kan svekke synet ditt.
- Enkelte seere kan oppleve desorientering når de ser på 3D-projeksjon. Derfor må du IKKE plassere 3D-PROJEKTOR i nærheten av åpne trapper, kabler, balkonger eller andre objekter som man kan snuble, løpe inn i, falle ned, knuse eller falle over.

## Opphavsrett

Denne utgivelsen, inkludert alle fotografier, illustrasjoner og programvare, er beskyttet under internasjonale lover for opphavsrett, med enerett. Verken denne veiledningen, eller noe av materialet i den, kan reproduseres uten skriftlig tillatelse fra forfatteren.

© Copyright 2022

## Fraskrivelse av ansvar

Informasjonen i dette dokumentet kan endres uten varsel. Fabrikanten gir ingen løfter eller garantier når det gjelder innholdet herav og frasier seg spesielt underforståtte garantier om salgbarhet eller egnethet for et spesielt formål. Fabrikanten forbeholder seg rettigheten til å revidere denne publikasjonen og gjøre endringer nå og da til innholdet herav uten forpliktelse til å melde i fra til noen om en slik revidering eller endring.

## Vedkjennelse av varemerker

Kensington er et USA-registrert varemerke for ACCO Brand Corporation med utstedte registreringer og søknader i andre land over hele verden.

HDMI, HDMI-logoen og High-Definition Multimedia Interface er varemerker eller registrerte varemerker for HDMI Licensing LLC i USA og andre land.

DLP®, DLP Link og DLP-logoen er registrerte varemerker for Texas Instruments, og BrilliantColor™ er et varemerke for Texas Instruments.

Alle andre produktnavn som brukes i denne veiledningen er eiendommen til deres respektive eiere og er anerkjent.

## FCC

Dette utstyret har blitt testet og er funnet å etterkomme grensene for en digital enhet i klasse B i henhold til kapittel 15 i FCC-bestemmelsene. Disse grensene er utformet for å gi fornuftig beskyttelse mot skadelige forstyrrelser ved installasjon i et hjem. Utstyret genererer, bruker og kan avgi frekvensenergi, og kan, dersom det ikke installeres og brukes i henhold til instruksjonene, forårsake skadelige forstyrrelser for radiokommunikasjon.

Det er imidlertid ingen garanti for at interferens ikke vil oppstå i en bestemt installasjon. Hvis dette apparatet forårsaker skadelige forstyrrelser i radio- eller TV-mottak, noe som kan fastslås ved å skru apparatet av og på, oppfordres brukeren til å prøve å rette på forstyrrelsene gjennom en eller flere av følgende virkemidler:

- Flytt eller endre retning på mottakerantennen.
- Øk avstanden mellom enheten og mottakeren.
- Koble enheten inn i et uttak på en annen krets enn den mottakeren er koblet til.
- Kontakt forhandleren eller en erfaren radio/TV-tekniker for å få hjelp.

## Merknad: Beskyttede kabler

Alle tilkoblinger til andre dataapparater må gjøres med skjermede kabler for at FCCs bestemmelser skal overholdes.

### Forsiktig

Endringer eller modifiseringer som ikke er uttrykkelig godkjent av produsenten kan ugyldiggjøre brukerens fullmakt, som er gitt av Federal Communications Commission, til å bruke denne projektoren.

### Vilkår for bruk

Denne enheten overensstemmer med del 15 i FCC-kravene. Bruk er underlagt de følgende to betingelsene:

1. Apparatet kan ikke forårsake skadelige forstyrrelser, og
2. Denne enheten må godta mottatt interferens, medregnet interferens som kan forårsake uønsket drift.

**Merknad: Kanadiske brukere**

Dette digitale apparatet i klasse B overholder canadiske ICES-003.

Remarque à l'intention des utilisateurs canadiens

Cet appareil numérique de la classe B est conforme à la norme NMB-003 du Canada.

**Overensstemmelseserklæring for EU-land**

- EMC-direktiv 2014/30/EC (medregnet endringer)
- Lavspenningsdirektivet 2014/35/EC
- RED 2014/53/EU (hvis produktet har RF-funksjon)

**WEEE****Instruksjoner for kassering**

Ikke kast dette elektroniske apparatet i søpla når det kasseres. For å minimere forurensing og sikre så god beskyttelse av det globale miljøet som mulig bør det resirkuleres.



# INTRODUKSJON

## Pakkeoversikt

Pakk ut forsiktig, og kontroller at elementene som er oppført nedenfor under Standard tilbehør er til stede. Noen av elementene under Ekstraustyr er kanskje ikke tilgjengelige avhengig av modell, spesifisering og område. Ta kontakt med kjøpstedet. Noe tilbehør kan variere fra område til område.

Garantikortet leveres kun i enkelte områder. Ta kontakt med forhandleren for mer informasjon.

## Standard tilbehør

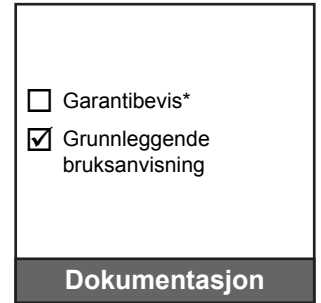
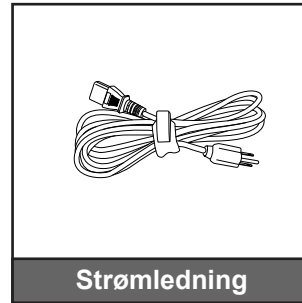
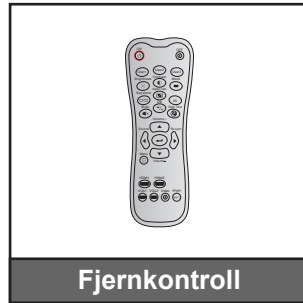
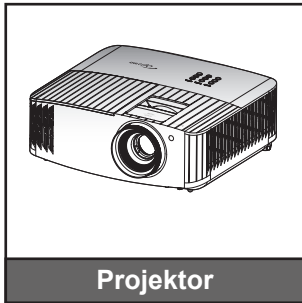

### Merk:

- Den faktiske fjernkontrollen kan variere avhengig av region.
- Fjernkontrollen leveres med batterier.
- \* Informasjon om garanti finnes på <https://www.optoma.com/support/download>.

## Ekstraustyr

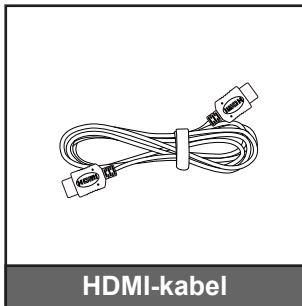

**Merk:** Valgfritt tilbehør varierer avhengig av modell, spesifisering og region.

# INTRODUKSJON

## Produktoversikt

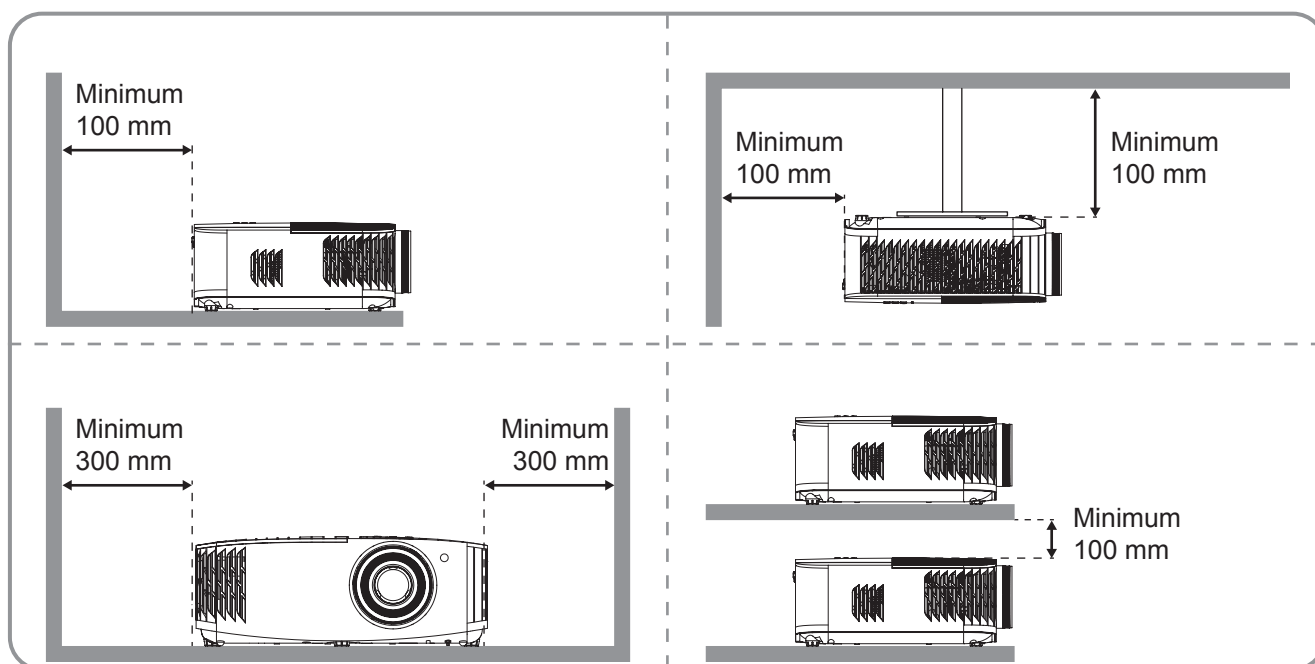
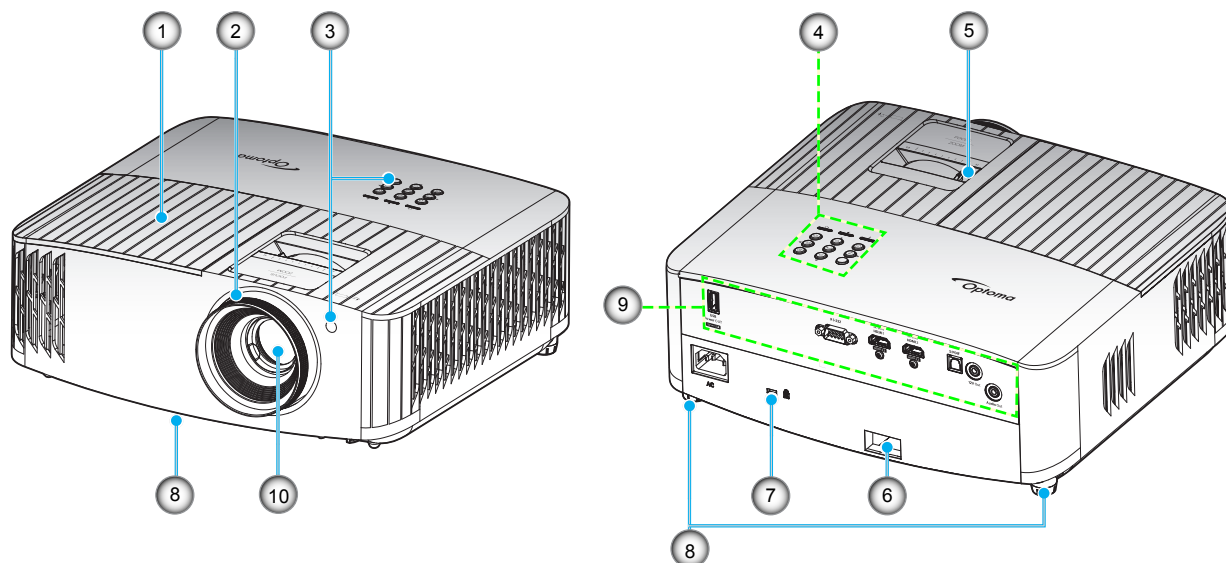

### Merk:

- Ikke blokker projektorens luftinn- og uttaksventilene.
- Når projektoren i et lukket rom, må du la det være minst 30 cm klaring rundt luftinn- og uttaksventilene.

Nr.	Element	Nr.	Element
1.	Lampedeksel	6.	Sikkerhetsstang
2.	Fokushjul	7.	Kensington™ låseport
3.	IR-mottaker (foran og over)	8.	Tipp-justeringsfot
4.	Tastatur	9.	Inngang/utgang
5.	Zoomhåndtak	10.	Linse

# INTRODUKSJON

## Tilkoblinger

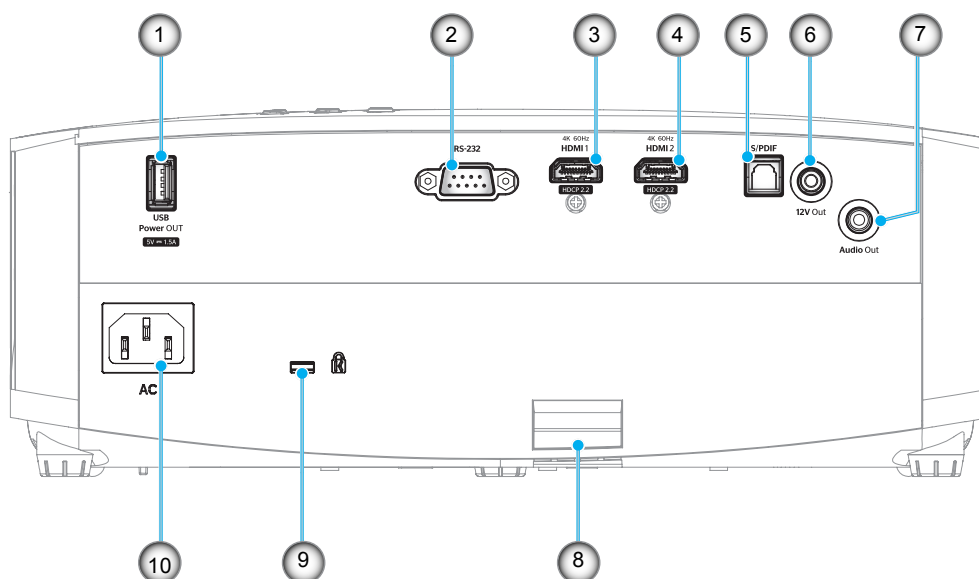

Nr.	Element	Nr.	Element
1.	USB-strømutgang (5 V --- 1,5A)	6.	12 V utgangskontakt
2.	RS-232-kontakt	7.	Lydutgangskontakt
3.	HDMI 1-kontakt (4K 60 Hz)	8.	Sikkerhetsstang
4.	HDMI 2-kontakt (4K 60 Hz)	9.	Kensington™ låseport
5.	S/PDIF-kontakt	10.	Strømkontakt

# INTRODUKSJON

## Tastatur

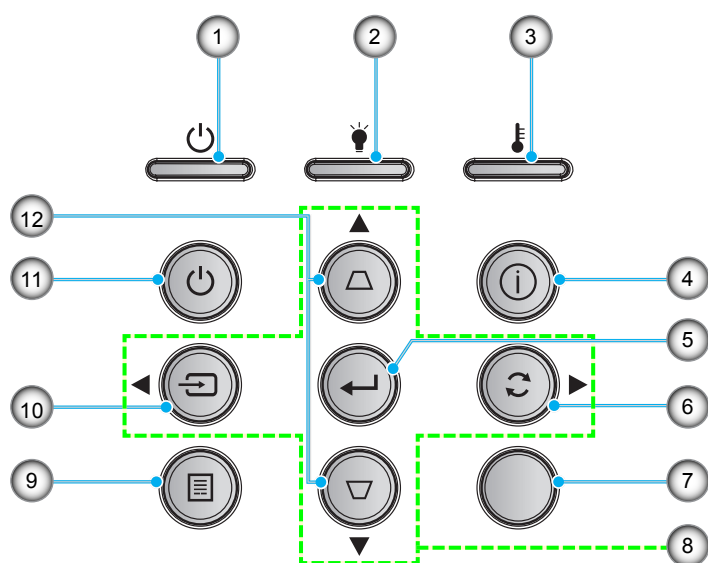

Nr.	Element	Nr.	Element
1.	På/Hvilemodus-lampe	7.	IR-mottaker
2.	Lysdiode for lampe	8.	Fire retningsvalgknapper
3.	Temp-LED	9.	Meny
4.	Informasjon	10.	Kilde
5.	Enter	11.	Strøm
6.	Resynkroniser	12.	Keystone-korreksjon

# INTRODUKSJON

## Fjernkontroll

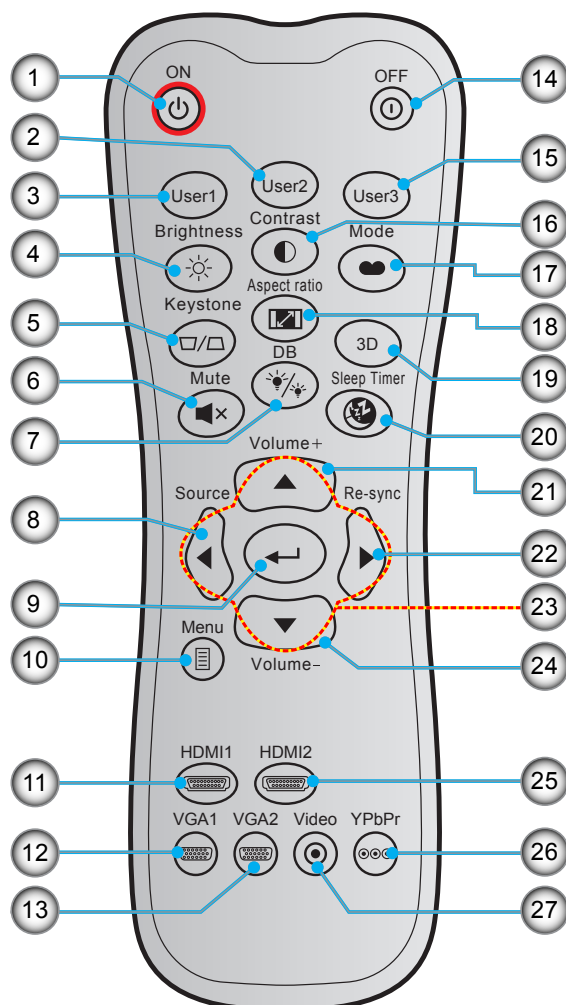

Nr.	Element	Nr.	Element
1.	Strømmen er på	15.	Bruker 3
2.	Bruker 2	16.	Kontrast
3.	Bruker 1	17.	Skjermmodus
4.	Lysstyrke	18.	Bildesideforhold
5.	Keystone	19.	3D modus
6.	Demp	20.	Sovtidtaker
7.	DB (DynamicBlack)	21.	Volum +
8.	Kilde	22.	Resynkroniser
9.	Enter	23.	Fire retningsvalgknapper
10.	Meny	24.	Volum -
11.	HDMI1	25.	HDMI2
12.	VGA1 (støttes ikke)	26.	YPbPr (støttes ikke)
13.	VGA2 (støttes ikke)	27.	Video (støttes ikke)
14.	Slå av		

**Merk:** Noen taster brukes ikke på visse modeller som ikke støtter disse funksjonene.

# OPPSETT OG MONTERING

## Montere projektoren

Projektøren er utformet for å kunne monteres med en av fire mulige plasseringer.

Du velger hvordan du monterer projektoren avhengig av oppsettet til rommet og personlige preferanser. Ta hensyn til størrelsen og plasseringen av skjermen, plasseringen til et egnet strømuttak samt plasseringen og avstanden mellom projektoren og resten av utstyret.

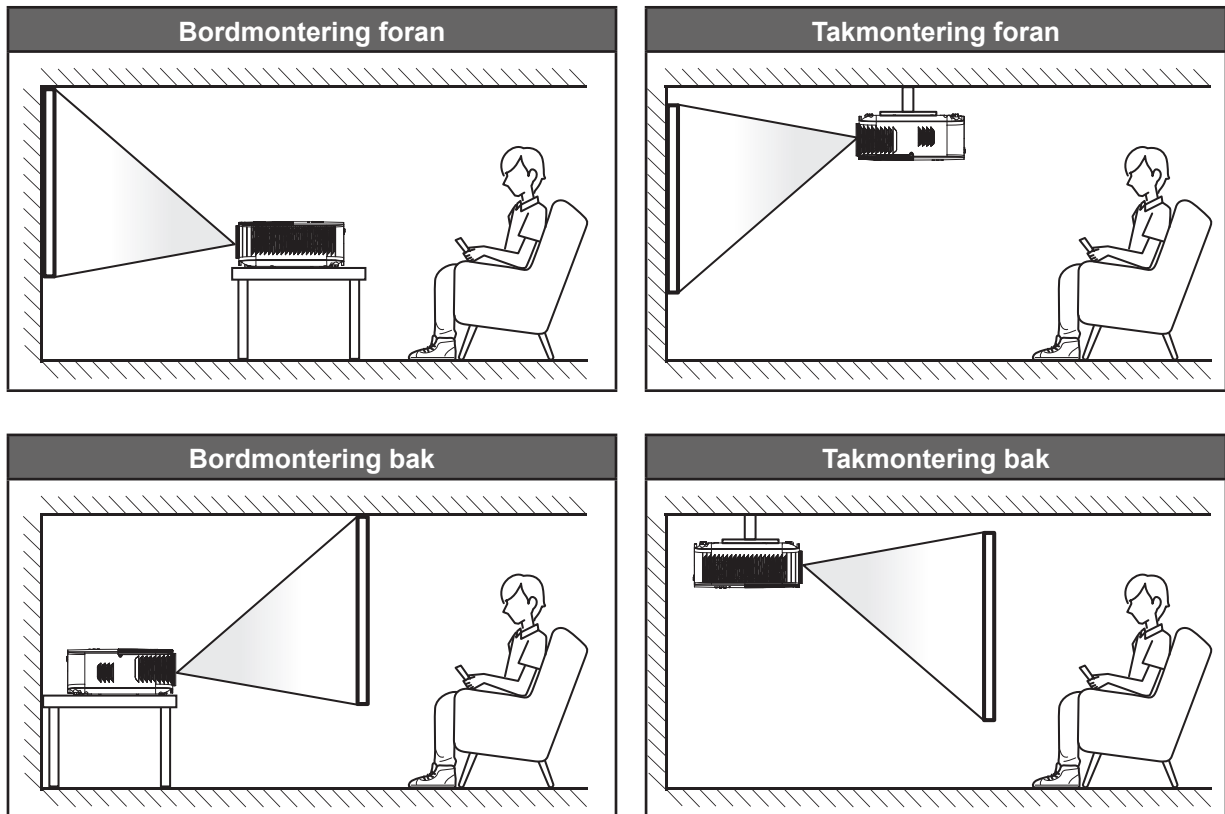

Projektøren skal plasseres på et flatt underlag og 90 grader / vinkelrett med skjermen.

- Du finner informasjon om hvilken bildestørrelse som fås ved en gitt projektorplassering i avstandstabellen på side 45.
- Du finner informasjon om hvilken bildestørrelse som fås ved en gitt avstand i avstandstabellen på side 45.

**Merk:** Jo lenger unna projektoren plasseres fra skjermen, jo større blir den projiserte bildestørrelsen, og vertikal forskyvning øker også tilsvarende.

### VIKTIG!

Ikke bruk projektoren på annen måte enn som bordplate eller takmontert. Projektoren skal være vannrett og ikke vippet enten forover/bakover eller til venstre/høyre. Enhver annen retning vil ugyldiggjøre garantien og kan forkorte levetiden til projektorlampen eller selve projektoren. Du kan få får om ikke-standard montering ved å ta kontakt med Optoma.

# OPPSETT OG MONTERING

## Koble kilder til projektoren

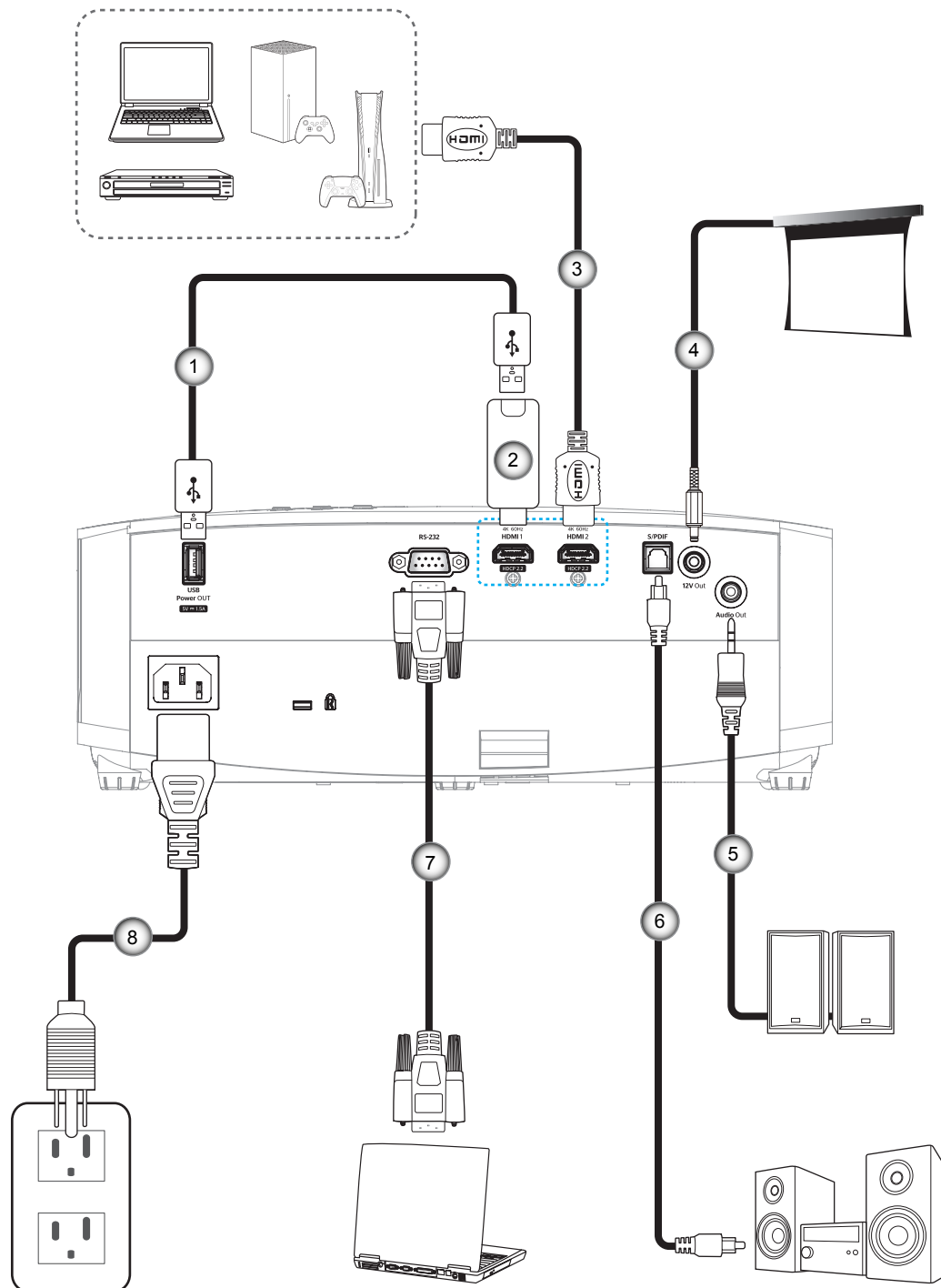

Nr.	Element
1.	USB-strømkabel
2.	HDMI-dongle
3.	HDMI-kabel

Nr.	Element
4.	12 V likestrømkontakt
5.	Lydutgangskabel
6.	S/PDIF ut-kabel

Nr.	Element
7.	RS-232-kabel
8.	Strømledning

**Merk:** For å sikre best mulig bildekvalitet og unngå tilkoblingsfeil anbefaler vi at du bruker High Speed- eller Premium-sertifiserte HDMI-kabler på opptil 5 meter.

# OPPSETT OG MONTERING

## Justere det projiserte bildet

### Bildehøyde

Projektoren er utstyrt med heiseføtter for justering av bildehøyden.

1. Plasser den justerbare foten som du vil tilpasse på undersiden av projektoren.
2. Roter den justerbare foten med eller mot klokken for å senke eller heve projektoren.

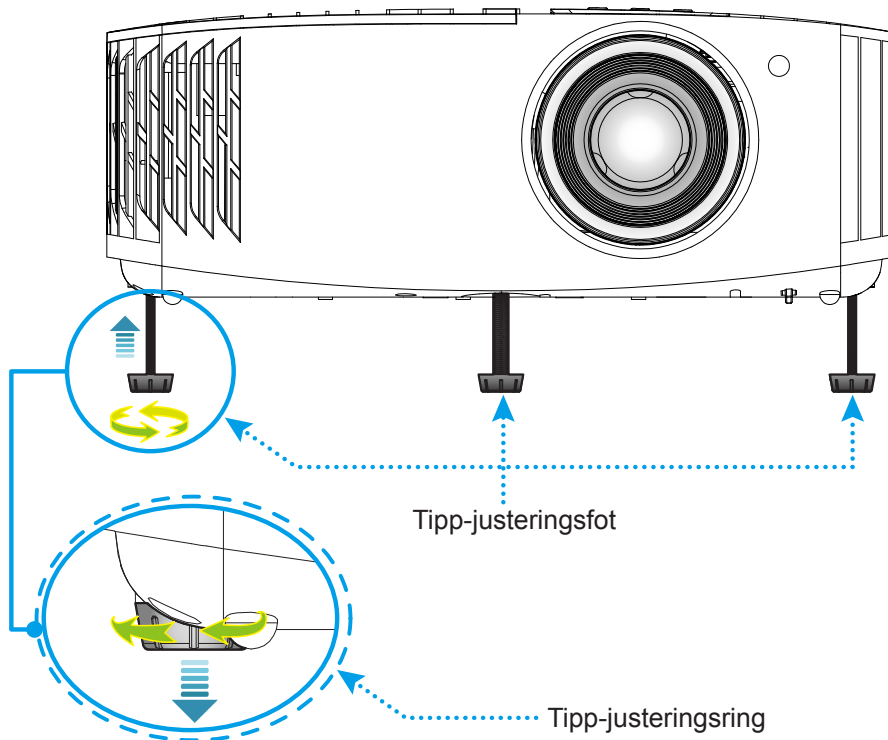

### Zoom og fokus

Du kan justere bildestørrelsen ved å dreie zoomspaken med eller mot klokken for å øke eller redusere den projiserte bildestørrelsen.

Juster fokus ved å dreie fokusringen med eller mot klokken til bildet er skarpt og tydelig.

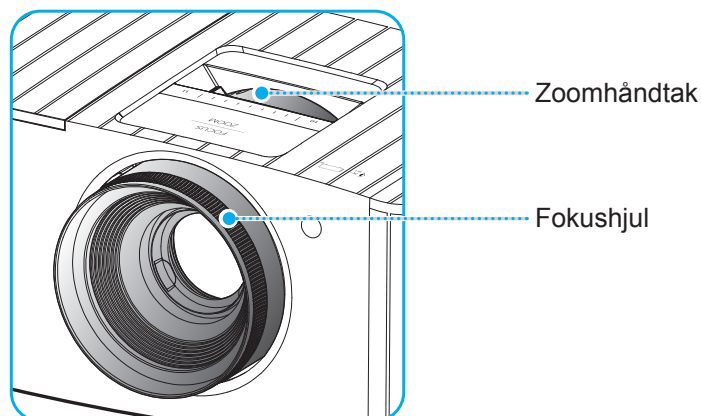

**Merk:** Projektoren vil fokusere på en avstand mellom 1,2 og 9,9m.



# OPPSETT OG MONTERING

## Sette opp fjernkontrollen

### Sette inn / bytte batterier

To batterier av størrelse AAA følger med fjernkontrollen.

1. Ta av batteridekselet på baksiden av fjernkontrollen.
2. Sett AAA-batterier inn i batterirommet som vist.
3. Sett bakdekselet på fjernkontrollen igjen.

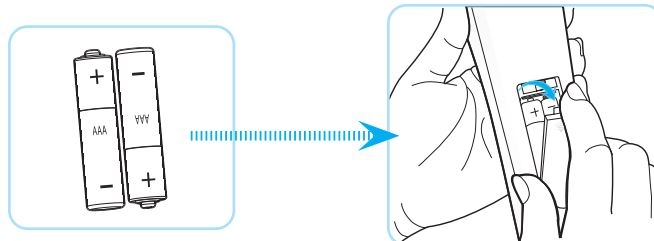

**Merk:** Du må bruke samme eller tilsvarende type når du bytter.

### **FORSIKTIG**

Feil bruk av batterier kan føre til kjemikalilekkasje eller eksplosjon. Sørg for at du følger anvisningene under.

- Ikke bland batterier av ulike typer. Ulike typer batterier har ulike særtrekk.
- Ikke bland gamle og nye batterier. Dersom gamle og nye batterier blandes kan det forkorte levetiden til de nye batteriene eller føre til lekkasje av kjemikalier i de gamle batteriene.
- Ta ut batteriene så snart de er oppbrukt. Kjemikalier som lekker fra batterier kan forårsake utslett dersom de kommer i kontakt med huden. Hvis du oppdager en kjemikalielekkasje, må du tørke grundig av med en klut.
- Batteriene som følger med dette produktet kan ha kortere levetid enn normalt avhengig av lagringsforhold.
- Hvis du ikke skal bruke fjernkontrollen på en stund, bør du ta ut batteriene.
- Når du skal avhende batteriet, må du følge regionale eller nasjonale lover.

# OPPSETT OG MONTERING

## Effektiv rekkevidde

Det er en infrarød fjernkontrollsensor (IR) på toppen av projektoren. Sørg for at du holder fjernkontrollen i en vinkel på 30° vinkelrett mot projektorens IR-fjernkontrollsensorer for at den skal fungere på riktig måte. Avstanden mellom fjernkontrollen og sensoren bør være maks. 7 meter (ca. 22 fot).

**Merk:** Når du peker fjernkontrollen direkte (med 0 grader vinkel) mot IR-sensoren, bør avstanden mellom fjernkontrollen og sensoren ikke være lengre enn 10 meter (ca. 32 fot).

- Kontroller at det ikke er noen hindringer mellom fjernkontrollen og IR-sensoren på projektoren som kan blokkere den infrarøde strålen.
- Kontroller at IR-senderen på fjernkontrollen ikke lyses direkte på av sollys eller lysrør.
- Hold fjernkontrollen minst 2 meter borte fra lysstoffrør, eller så kan den ikke fungere.
- Hvis fjernkontrollen er nær et lysrør av omformertypen, kan den ikke alltid fungere.
- Hvis fjernkontrollen og projektoren er svært nær hverandre, kan fjernkontrollen ikke alltid fungere.
- Når du sikter mot skjermen, er den effektive avstanden opp til 7 meter fra fjernkontrollen til skjermen, da IR-stråler reflekteres tilbake til projektoren. Den effektive rekkevidden kan også variere avhengig av skjermen.

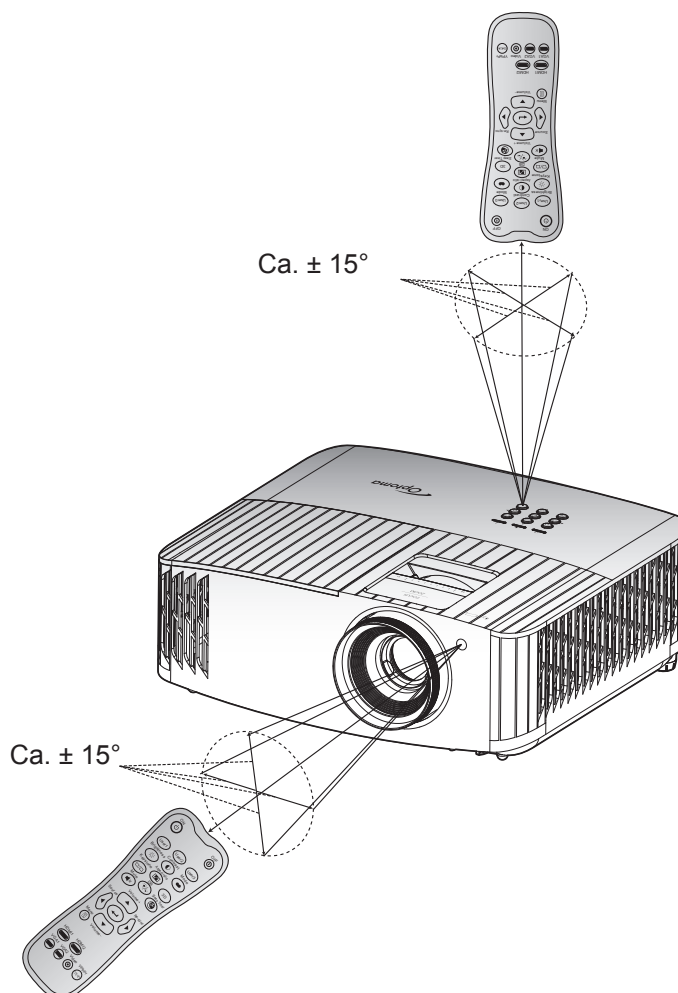

# BRUKE PROJEKTOREN

## Skru av/på projektoren

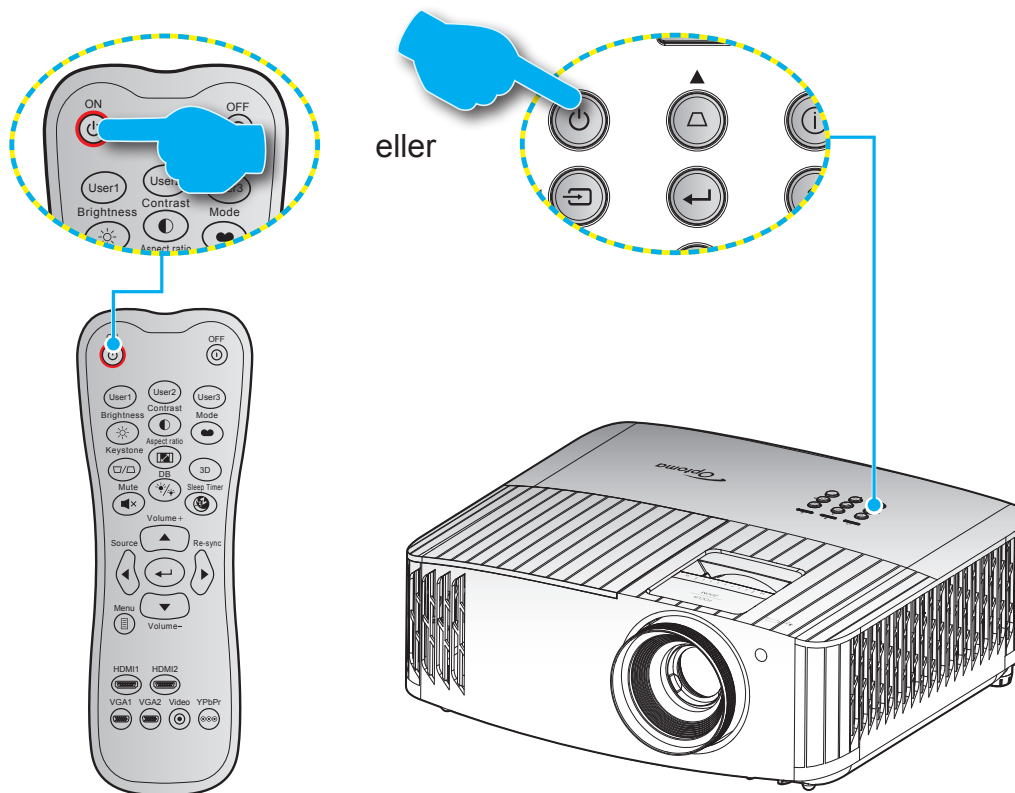



## Strømmen er på

1. Koble til strømledningen og signalkabelen. Når tilkoblingen er opprettet, lyser På/Hvilemodus-lampen rødt.
2. Slå på projektoren ved å trykke «»-knappen på tastaturet på projektoren eller på fjernkontrollen.
3. En oppstartsskjerm vises i ca. 10 sekunder, og LED-lampen for strøm blinker blått.





**Merk:** Første gang projektoren slås på blir du bedt om å velge foretrukket språk, projiseringsretning og andre innstillinger.

# BRUKE PROJEKTOREN

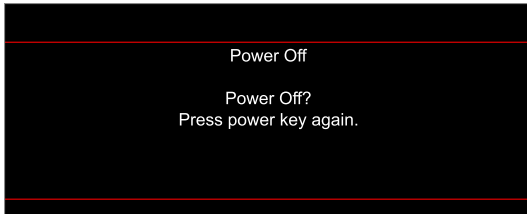
## Slå av

1. Slå av projektoren ved å trykke «» på tastaturet på projektoren eller «» på fjernkontrollen.
2. Følgende melding vises:



3. Trykk på «»-/«»-knappen igjen for å bekrefte, ellers forsvinner meldingen etter 15 sekunder. Når du trykker på «»-/«»-knappen igjen, slås projektoren av.
4. Kjøleviftene fortsetter å kjøre i omtrent 10 sekunder for en kjølesyklus, og På/Hvilemodus-lampen blinker blått. Når På/Hvilemodus-lampen lyser jevnt rødt, betyr dette at projektoren gått inn i hvilemodus. Hvis du ønsker å slå på projektoren igjen, må du vente til den har kjølt seg ned og har gått inn i ventemodus. Når projektoren er i ventemodus, trykker du «»-knappen igjen for å slå den på.
5. Koble strømledningen fra stikkkontakten og projektoren.

**Merk:** Du bør ikke slå på projektoren med en gang etter at du har slått den av.

## Velge en inngangskilde



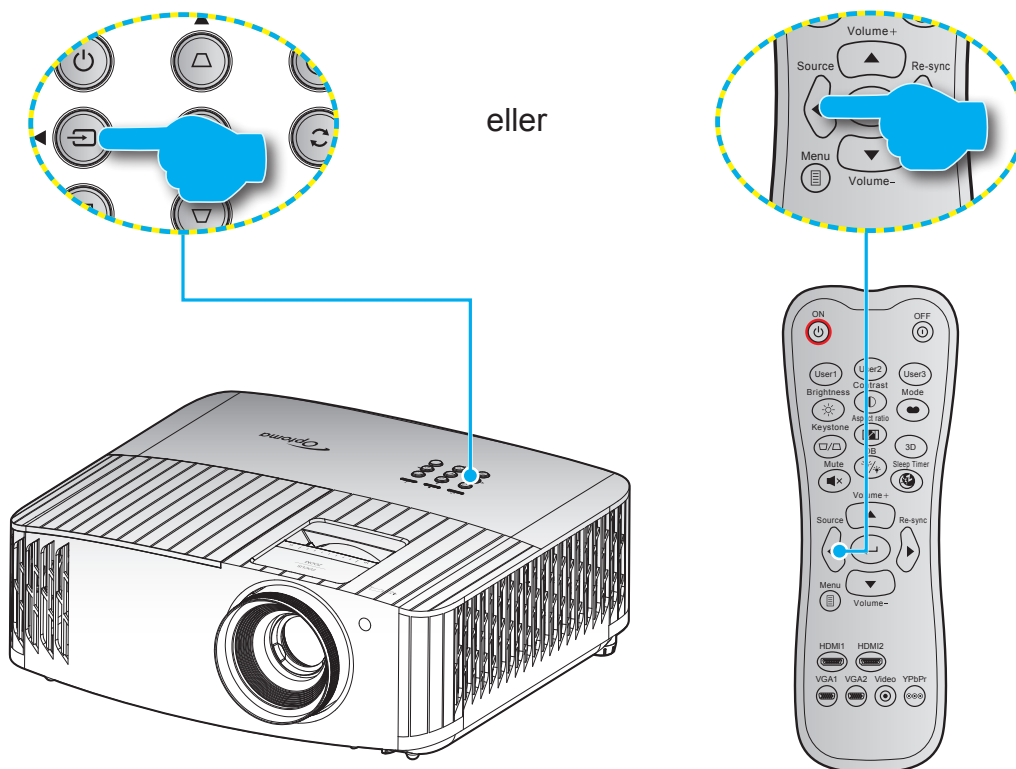





Slå på den tilkoblede kilden som du vil vise på skjermen (datamaskin, bærbar PC, videospiller osv). Projektoren finner automatisk kilden. Hvis flere kilder er tilkoblet, trykker du «»-knappen på tastaturet på projektoren eller **Source** -knappen på fjernkontrollen for å velge ønsket inngang.



# BRUKE PROJEKTOREN

## Meny navigering og funksjoner

Projektoren har en flerspråklig skjermmeny som gjør at du kan foreta bildejusteringer og endre en rekke innstillinger. Projektoren vil automatisk oppdage kilden.

1. Du åpner skjermmenyen ved å trykke  på fjernkontrollen eller tastaturet på projektoren.
2. Når skjermmenyen vises, bruker du -knappene til å velge et element i hovedmenyen. Når du gjør et valg, trykker du  på fjernkontrollen eller tastaturet på projektoren for å gå inn i en undermeny.
3. Bruk -tastene for å velge ønsket element i undermenyen, og trykk deretter  for å vise flere innstillinger. Juster innstillingene med -tastene.
4. Velg neste element som skal endres i undermenyen og endre som beskrevet over.
5. Trykk  for å bekrefte, så går skjermen tilbake til hovedmenyen.
6. Trykk  igjen for å avslutte. OSD-menyen vil lukkes og projektoren vil automatisk lagre de nye innstillingene.

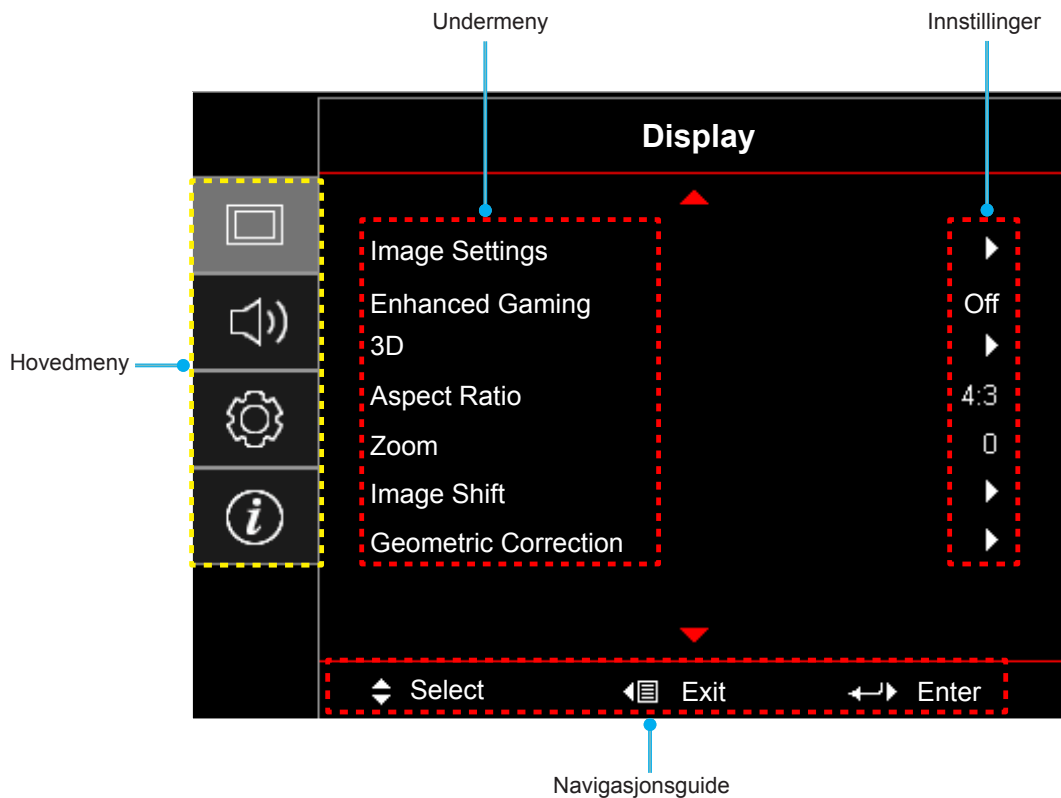

# BRUKE PROJEKTOREN

## Skjermmenyens menytre

**Merk:**





- Designfunksjonen avhenger av modell og region.
- Funksjonene er underlagt det faktiske produktet; endringer varsles ikke.

Hovedmeny	Undermeny	Undermeny 2	Undermeny 3	Undermeny 4	Verdier			
Display (Skjerm)	Image Settings (Bildeinnstillinger)	Display Mode (Skjermmodus)			Cinema (Kino)			
					HDR			
					HLG			
					HDR SIM.			
					Game (Spill)			
					Reference (Referanse)			
					Bright (Lys)			
					User (Bruker)			
					3D			
					ISF Day (ISF dag)			
					ISF Night (ISF natt)			
				ISF 3D				
			Wall Color (Veggfarge)			Off (AV) [Standard]		
						Blackboard (Svart tavle)		
						Light Yellow (Lysegul)		
						Light Green (Lysegrønn)		
						Light Blue (Lyseblå)		
						Pink (Rosa)		
			Dynamic Range (Dynamisk område)	HDR/HLG			Off (AV)	
							Auto [Standard]	
				HDR Picture Mode (HDR-bildemodus)			Bright (Lys)	
							Standard [Standard]	
							Film	
				HLG Picture Mode (HLG-bildemodus)			Detail (Detalj)	
							Bright (Lys)	
							Standard [Standard]	
					HDR Strength (HDR-styrke)			Film
								Detail (Detalj)
							0 ~ 10	
				Brightness (Lysstyrke)			-50 ~ 50	
				Contrast (Kontrast)			-50 ~ 50	
				Sharpness (Skarphet)			1 ~ 15	
		Color (Farve)			-50 ~ 50			
		Tint (Glød)			-50 ~ 50			

# BRUKE PROJEKTOREN

Hovedmeny	Undermeny	Undermeny 2	Undermeny 3	Undermeny 4	Verdier		
Display (Skjerm)	Image Settings (Bildeinnstillinger)	Gamma			Film		
					Video		
					Graphics (Grafikker)		
					Standard(2.2) (Standard (2.2))		
					1.8		
					2.0		
					2.4		
					3D		
			Color Settings (Fargeinnstillinger)	BrilliantColor™			1 ~ 10
		Color Temp. (Fargetemperatur)				D55	
						D65	
						D75	
						D83	
						D93	
						Native (Original)	
		Color Matching (Fargesamsvar)		Color (Farve)		R [Standard]	
						G	
						B	
						C	
						Y	
						M	
						W	
					Hue (Nyanse)	-50 ~ 50 [Standard: 0]	
					Saturation (Metning)	-50 ~ 50 [Standard: 0]	
					Gain (Økning)	-50 ~ 50 [Standard: 0]	
				Reset (Nullstill)	Cancel (Avbryt) [Standard]		
					Yes (Ja)		
				Exit (Avslutt)			
		RGB Gain/Bias (RGB økn./stnd.)	Red Gain (Rød forsterking)	-50-50			
			Green Gain (Grønn forst.)	-50-50			
			Blue Gain (Blå forst.)	-50-50			
			Red Bias (Rød lysstyrke)	-50-50			
			Green Bias (Grønn grunninnst.)	-50-50			
			Blue Bias (Blå grunninnst.)	-50-50			
			Reset (Nullstill)	Cancel (Avbryt) [Standard]			
				Yes (Ja)			
			Exit (Avslutt)				
		Color Space (Fargerom) [Ikke-HDMI-inngang]		Auto [Standard]			
				RGB			
				YUV			
		Color Space (Fargerom) [HDMI-inngang]		Auto [Standard]			
	RGB(0-255)						
	RGB(16-235)						
	YUV						

# BRUKE PROJEKTOREN

Hovedmeny	Undermeny	Undermeny 2	Undermeny 3	Undermeny 4	Verdier	
Display (Skjerm)	Image Settings (Bildeinnstillinger)	Brightness Mode (Lysstyrkemode)			Bright (Lys) [Standard]	
					Eco.	
					Dynamic	
					Eco+	
		Reset (Nullstill)				
	Enhanced Gaming (Forbedret spilling)	Off (AV) [Standard]				
		On (På)				
	3D	3D Mode (3D modus)				Off (AV) [Standard]
						On (På)
			3D Sync Invert (3D synk. invert)			Off (AV) [Standard]
						On (På)
	Aspect Ratio (Bildeforhold)					4:3
						16:9
						21:9
						32:9
						LBX
						Auto [Standard]
Zoom					-5 ~ 25 [Standard: 0]	
Image Shift (Bildeforskyvning)	H <input type="checkbox"/>				-100 ~ 100 [Standard: 0]	
	V <input type="checkbox"/>				-100 ~ 100 [Standard: 0]	
Geometric Correction		Four Corners (Fire hjørner)				
		H Keystone (H. keystone)			-40–40	
		V Keystone (V. keystone)			-40–40	
		3x3 Warp (3x3 forvrengning)				
		Reset (Nullstill)				
Audio (Lyd)	Internal Speaker (Intern høyttaler)				Off (AV)	
					On (På) [Standard]	
	Mute (Demp)					Off (AV) [Standard]
						On (På)
Volume (Volum)					0 ~ 10 [Standard: 5]	
Setup (Oppsett)	Projection (Projeksjon)				Front  [Standard]	
					Bak 	
					Tak-topp 	
					Bak-topp 	
	Lamp Settings (Lampeinnstillinger)	Lamp Reminder (Lampepåminnelse)				Off (AV)
						On (På) [Standard]
		Lamp Reset (Lampenullstilling)				Cancel (Avbryt) [Standard]
					Yes (Ja)	







# BRUKE PROJEKTOREN

Hovedmeny	Undermeny	Undermeny 2	Undermeny 3	Undermeny 4	Verdier		
Setup (Oppsett)	Filter Settings (Filterinnstillinger)	Filter Usage Hours (Brukstimer for filter)			(kun les)		
		Optional Filter Installed (Valgfritt filter installert)			Yes (Ja)		
					No (Nei)		
		Filter Reminder (Filterpåminnelse)					Off (AV)
							300hr (300 hr)
							500hr (500 hr) [Standard]
							800hr (800 hr)
		Filter Reset (Filtertilbakestilling)					1000hr (1000 hr)
						Cancel (Avbryt) [Standard]	
	Power Settings (Strømnnstillinger)	Direct Power On (Direkte på)				Off (AV) [Standard]	
						On (På)	
		Auto Power Off (min) (Skru av automatisk (min))				0–180 (5 min. mellomrom) [Standard: 0]	
		Sleep Timer (min) (Sovtidtaker (min))				0–990 (30 min. mellomrom) [Standard: 20]	
			Always On (Alltid på)			No (Nei) [Standard]	
	Security (Sikkerhet)	Security (Sikkerhet)				Yes (Ja)	
						Off (AV) [Standard]	
		Security Timer (Sikkerhetstidtaker)	Month (Måned)				On (På)
			Day (Dag)				
	Hour (Timer)						
	HDMI Link Settings (Innstillinger for HDMI Link)	HDMI Link (HDMI- kobling)				Off (AV)	
						On (På)	
		Power On Link (Strøm på-kobling)				Mutual	
						PJ --> Device (PJ --> Enhet)	
						Device --> PJ (Enhet --> PJ)	
		Power Off Link (Strøm av-kobling)				Off (AV)	
						On (På)	
	Test Pattern (Testmønster)					Green Grid (Grønt rutenett)	
						Magenta Grid (Magenta-rutenett)	
						White Grid (Hvit rutenett)	
						White (Hvit)	
						Off (AV)	

# BRUKE PROJEKTOREN

Hovedmeny	Undermeny	Undermeny 2	Undermeny 3	Undermeny 4	Verdier		
Setup (Oppsett)	Remote Settings (Fjernkontroll- innstilling) [avhenger av fjernkontroll]	IR Function (IR-Funktion)			On (På)		
					Off (AV)		
		User1 (Bruker1)			Test Pattern (Testmønster)		
					Brightness (Lysstyrke)		
					Contrast (Kontrast)		
					Sleep Timer (Dvaletidaker) [Standard]		
					Color Matching (Fargesamsvar)		
					Color Temp. (Fargetemperatur)		
					Gamma		
					Projection (Projeksjon)		
					Lamp Settings (Lampeinnstillinger)		
					Test Pattern (Testmønster)		
		User2 (Bruker2)			Brightness (Lysstyrke)		
					Contrast (Kontrast)		
					Sleep Timer (Dvaletidaker)		
					Color Matching (Fargesamsvar) [Standard]		
					Color Temp. (Fargetemperatur)		
					Gamma		
					Projection (Projeksjon)		
					Lamp Settings (Lampeinnstillinger)		
					Test Pattern (Testmønster)		
					Brightness (Lysstyrke)		
		User3 (Bruker3)			Contrast (Kontrast)		
					Sleep Timer (Dvaletidaker)		
					Color Matching (Fargesamsvar)		
					Color Temp. (Fargetemperatur)		
					Gamma [Standard]		
					Projection (Projeksjon)		
					Lamp Settings (Lampeinnstillinger)		
			Projector ID (Projektor ID)				00 ~ 99
			12V Trigger (12 volt utløser)	12V Trigger (12 volt utløser)			On (På)
							Off (AV)
		Options (Muligheter)	Language (Språk)			English [Standard]	
					Deutsch		
					Français		
					Italiano		
					Español		
					Português		
					简体中文		
					繁體中文		
					日本語		
				<b>한국어</b>			
		Русский					

# BRUKE PROJEKTOREN

Hovedmeny	Undermeny	Undermeny 2	Undermeny 3	Undermeny 4	Verdier	
Setup (Oppsett)	Options (Muligheter)	Menu Settings (menyinnstillinger)	Menu Location (Menyplassering)		Topp venstre 	
					Topp høyre 	
					Midt  [Standard]	
					Bunn venstre 	
					Bunn høyre 	
					Off (AV)	
			Menu Timer (Meny timer)			5sec (5 sek.)
						10sec (10 sek.) [Standard]
			Auto Source (Automatisk kilde)			Off (AV) [Standard]
						On (På)
			Input Source (Inngangskilde)			HDMI 1
						HDMI 2
						VGA
			High Altitude (Høy høyde)			Off (AV) [Standard]
					On (På)	
		Display Mode Lock (Visningsmoduslås)			Off (AV) [Standard]	
					On (På)	
		Keypad Lock (Lås tastatur)			Off (AV) [Standard]	
					On (På)	
		Information Hide (Skjul Information)			Off (AV) [Standard]	
					On (På)	
		Logo			Default (Standard) [Standard]	
					Neutral (Nøytral)	
					None (Ingen) [Standard]	
					Blue (Blå)	
		Background Color (Bakgrunnsfarge)			Red (Rød)	
					Green (Grønn)	
				Gray (Grå)		
	Reset (Nullstill)	Reset OSD (Tilbakestill skjermmeny)			Cancel (Avbryt) [Standard]	
					Yes (Ja)	
		Reset to Default (Tilbakestill til standard)			Cancel (Avbryt) [Standard]	
					Yes (Ja)	
Info.	Regulatory (Forskrifts)					
	Serial Number (Serienummer)					
	Source (Kilde)					
	Resolution (Oppløsning)				00x00	
	Refresh Rate (Oppdaterings- hastighet)				0,00 Hz	
	Display Mode (Skjermmodus)					
	Lamp Hours (Lampetid)	Bright (Lys)				
		Eco.				
		Dynamic				
Eco+						
	Total					

# BRUKE PROJEKTOREN

Hovedmeny	Undermeny	Undermeny 2	Undermeny 3	Undermeny 4	Verdier
Info.	Projector ID (Projektor ID)				00 ~ 99
	Filter Usage Hours (Brukstimer for filter)				
	Brightness Mode (Lysstyrkemode)				
	FW Version (Fastvareversjon)	System			
		MCU			

# BRUKE PROJEKTOREN

## SKJERM-meny

### Image settings-meny

#### Display Mode (Skjermmodus)

Det er mange fabrikkinnstillinger som er optimalisert for ulike typer bilder.

- **Cinema (Kino):** Gir beste farger for å se på film.
- **HDR:** Dekoder og viser innhold med høyt dynamisk område (HDR) for de dypeste svarte, lyseste hvite og levende kinematiske farger med REC.2020-fargeområdet. Denne modusen aktiveres automatisk hvis HDR er satt til PÅ (og HDR-innhold sendes til projektoren – 4K UHD Blu-ray, 1080p/4K UHD HDR-spill eller 4K UHD-videostrømming). Når HDR-modus er aktiv, kan andre visningsmoduser (Kino, Referanse osv.) ikke velges, da HDR gir farger som er svært nøyaktige og som overgår fargeprestasjonen til de andre visningsmodusene.
- **HLG:** For HDR-filmer med Hybrid-logginnhold.
- **HDR SIM.:** Forbedrer innhold som ikke er HDR med simulert høyt dynamisk område (HDR). Velg denne modusen for å forbedre gamma, kontrast og fargemetning for innhold som ikke er HDR (720p og 1080p fra Riks-TV/kabel-TV, 1080p Blu-ray, spill som ikke er HDR osv.). Denne modusen kan KUN brukes med innhold som ikke er HDR.
- **Game (Spill):** Velg denne modusen for å øke lysstyrken og responstid for videospill.
- **Reference (Referanse):** Denne modusen er ment for å reprodusere bildet på en måte som er så nært den måten filmregissøren hadde ment som mulig. Farve, fargetemperatur, lysstyrke, kontrast og gammainnstillinger er alle konfigurert til standard referansenivåer. Velg denne modusen for å se på video.
- **Bright (Lys):** Maksimal klarhet fra PC-inngang.
- **User (Bruker):** Lagre brukerens innstillinger.
- **3D:** Du må ha 3D-briller for å oppleve 3D-effekten. Sørg for at datamaskinen / den mobile enheten har et 120 Hz-utgangssignal på et grafikkort med firedobbel buffer og at du har en 3D-spiller installert.
- **ISF Day (ISF dag):** Optimaliser bildet med ISF Day-modus for perfekt kalibrering og høy bildekvalitet.
- **ISF Night (ISF natt):** Optimaliser bildet med ISF Night-modus for perfekt kalibrering og høy bildekvalitet.
- **ISF 3D:** Optimaliser bildet med ISF 3D-modus for perfekt kalibrering og høy bildekvalitet.

**Merk:** For tilgang til og kalibrering av ISF dag- og kveldsvisningsmoduser, kan du ta kontakt med din lokale forhandler.

#### Wall Color (Veggfarge)

Bruk denne funksjonen for å få et optimalt skjerm bilde som passer veggfargen. Velg mellom off (av), blackboard (svart tavle), light yellow (lysegul), light green (lysegrønn), light blue (lyseblå), pink (rosa) og gray (grå).

#### Dynamic Range (Dynamisk område)

Konfigurer innstillingen for høyt dynamisk område (HDR) og dennes effekt ved visning av video fra 4K Blu-ray-spillere og streamingenheter.

##### ➤ HDR/HLG

- **Off (AV):** Slå av HDR- eller HLG-behandling. Når dette satt til Off (Av), vil projektoren IKKE dekode HDR- eller HLG-innhold.
- **Auto:** Automatisk registrer HDR-signal.

##### ➤ HDR Picture Mode (HDR-bildemodus)

- **Bright (Lys):** Velg denne modusen for lysere og mer mettede farger.
- **Standard:** Velg denne modusen for naturlige flotte farger med en balanse mellom varme og kjølige toner.
- **Film:** Velg denne modusen for forbedrede detaljer og bildeskarpheit.
- **Detail (Detalj):** Signalet kommer fra OETF-konvertering for å oppnå den beste fargetilpasningen.

# BRUKE PROJEKTOREN

## ► HLG Picture Mode (HLG-bildemodus)

- **Bright (Lys):** Velg denne modusen for lysere og mer mettede farger.
- **Standard:** Velg denne modusen for naturlige flotte farger med en balanse mellom varme og kjølige toner.
- **Film:** Velg denne modusen for forbedrede detaljer og bildeskarpheit.
- **Detail (Detalj):** Signalet kommer fra OETF-konvertering for å oppnå den beste fargetilpasningen.

## ► HDR-styrke

- Velg HDR-nivå.

## Brightness (Lysstyrke)

Justerer lysstyrken på bildet.

## Contrast (Kontrast)

Kontrast kontrollerer forskjellen mellom de lyseste og mørkeste delene av bildet.

## Sharpness (Skarpheit)

Juster skarpheten på bildet.

## Color (Farve)

Juster et videobilde fra sort/hvitt til helfarget bilde.

## Tint (Glød)

Justerer fargebalansen mellom rød og grønn.

## Gamma

Sett opp gammakurvetype. Etter at startoppsett og fininnstilling er fullført, brukes gammajusteringsstrinnene til å optimere bildeutmatningen.

- **Film:** For hjemmekino.
- **Video:** For video- eller TV-kilde.
- **Graphics (Grafikker):** For PC-/foto-kilde.
- **Standard(2.2) (Standard (2.2)):** For standardisert innstilling.
- **1.8 / 2.0 / 2.4:** For bestemt PC-/foto-kilde.
- **3D:** Du må ha 3D-briller for å oppleve 3D-effekten. Sørg for at datamaskinen / den mobile enheten har et 120 Hz-utgangssignal på et grafikkort med firedobbel buffer og at du har en 3D-spiller installert.

**Merk:** Disse alternativene er kun tilgjengelige når 3D-modusfunksjonen er deaktivert. I 3D-modus kan brukeren kun velge «3D» som Gamma-innstilling.

## Color Settings (Fargeinnstillinger)

Konfigurer fargeinnstillinger.

- **BrilliantColor™:** Denne justeringen bruker en ny fargebehandlingsalgoritme og forbedringer for å gjøre det mulig med høyere lysstyrke med ekte, mer levende farger i bildet.
- **Color Temp. (Fargetemperatur):** Velg en fargetemperatur blant D55, D65, D75, D83, D93 og Native (Original).
- **Color Matching (Fargesamsvar):** Velg følgende alternativer:
  - Color (Farve): Juster nivåer for rød (R), grønn (G), blå (B), cyan (C), gul (Y), magenta (M) og hvit (W) for bildet.

# BRUKE PROJEKTOREN

- Hue (Nyanse): Justerer fargebalansen mellom rød og grønn.
- Saturation (Metning): Juster et videobilde fra sort/hvitt til helfarget bilde.
- Gain (Økning): Justerer lysstyrken til bildet.
- Reset (Nullstill) Gå tilbake til fabrikkinnstillingene for Color Matching (Fargesamsvar).
- Exit (Avslutt): Avslutt «Color Matching (Fargesamsvar)»-menyen.
- **RGB Gain/Bias (RGB økn./stnd.):** Disse innstillinger gjør det mulig å konfigurere lysstyrke (forsterkning) og kontrast (forspenning) i et bilde.
  - Reset (Nullstill): Gjenopprett fabrikkinnstillingene for RGB økn./stnd.
  - Exit (Avslutt): Avslutt «RGB Gain/Bias (RGB økn./stnd.)»-menyen.
- **Color Space (Fargerom) (ikke med HDMI-inngang):** Velg en passende fargematrixtype fra følgende: AUTO, RGB eller YUV.
- **Color Space (Fargerom) (kun HDMI-inngang):** Velg en passende fargematrixtype fra følgende: Auto, RGB (0–255), RGB (16–235) og YUV.

## **Brightness Mode (Lysstyrkemode)**

Juster innstillinger for lysstyrkemode.

- **Bright (Lys):** Velg «Bright (Lys)» for å øke lysstyrken.
- **Eco.:** Velg «Eco.» for å dimme projektorlampen. Dette vil senke energibruken og forlenge levetiden til lampen.
- **Dynamic:** Velg «Dynamic» for å dempe lampeeffekten som vil være basert på lysstyrken i innholdet og justere lampens strømforbruk mellom 100 % og 30 % dynamisk. Lampens levetid vil bli forlenget.
- **Eco+:** Når «Eco+»-modus er aktivert, vil lysstyrken av innholdet registreres automatisk for å betydelig redusere strømforbruket til lampen (opp til 70 %) når projektoren ikke er i bruk.

## **Reset (Nullstill)**

Gå tilbake til fabrikkinnstillingene for fargeinnstillinger.

# BRUKE PROJEKTOREN

## Forbedret gaming-meny

Aktiver denne funksjonen for å redusere responstiden (inngangsforsinkelse) under spilling til 4,5 ms\*.

### Merk:

- *\*Kun for 1080p 240 Hz-signaler.*
- *Inngangsforsinkelse etter signaler beskrives i følgende tabell:*
- *Verdiene i tabellen kan variere litt.*

4K 60 Hz	1080p 60 Hz	1080p 120 Hz	1080p 240 Hz
16,7ms	16,7ms	8,9ms	4,5ms

- *Vær oppmerksom på at hvis «Forbedret spilling»-modus er aktivert, deaktiveres funksjonene 3D, Sideforhold, Kantmaske, Digital zoom og Bildeforskyvning automatisk. Disse funksjonene aktiveres igjen hvis du deaktiverer «Forbedret spilling»-modus.*

## 3D-meny

### 3D Mode (3D modus)

Bruk dette alternativet for å aktivere/deaktivere 3D-modusfunksjonen.

### 3D Sync Invert (3D synk. invert)

Bruk dette alternativet for å aktivere/deaktivere 3D synk. invert-funksjonen.

## Sideforholdmeny

Velg sideforhold for bildet som vises blant følgende alternativer:

- **4:3:** Formatet er for 4:3-inngangskilder.
- **16:9/21:9/32:9:** Disse formatene er for 16:9/21:9/32:9-inngangskilder, som HDTV og DVD beregnet på widescreen-TV.
- **LBX:** Dette formatet er for ikke-16x9, letterbox-kilde og hvis du vil bruke en ekstern 16x9-linse for å vise et 2,35:1-sideforhold ved full oppløsning.
- **Auto:** Velg automatisk mest passende visningsformat.

### Merk:

- *Detaljert informasjon om LBX-modus:*
  - *Noen DVD-er i letterbox-format er ikke forbedret for TV-er med 16x9. Hvis dette er tilfellet, ser ikke bildet riktig ut når det vises i 16:9. I så fall kan du prøve å bruke 4:3-modusen til å se på DVD-en. Hvis innholdet i seg selv ikke er 4:3, vil det ha sorte kanter rundt bildet i 16:9-visning. For denne typen innhold kan du bruke LBX-modus for å fylle bildet på 16:9-visningen.*
  - *Dersom du bruker en ekstern anamorf linse, denne LBX-modusen lar deg også se et 2,35:1 innhold (inkluderer anamorf DVD og HDTV-filmkilde) som støtter anamorf bredde som er forsterket for et 16x9 display i et bredt 2,35:1 bilde. I dette tilfellet er det ingen svarte linjer. Lampestrøm og vertikal oppløsning er fullstendig utstyrt.*



# BRUKE PROJEKTOREN

## 4K UHD-skaleringstabell:

16:9-skjerm	480i/p	576i/p	720p	1080i/p	2160p
4x3	Skaler til 2880 x 2160.				
16x9	Skaler til 3840 x 2160.				
LBX	Hent de midterste 3840 x 1620 i bildet, og skaler til 3840 x 2160 for visning.				
Native(Original)-modus	1:1-tilordning sentrert. Ingen skalering vil bli brukt; vist oppløsning avhenger av inngangskilden.				
Auto	- Hvis kilden er 4:3, blir skjermtypen automatisk skalert til 2880 x 2160. - Hvis kilden er 16:9, blir skjermtypen automatisk skalert til 3840 x 2160. - Hvis kilden er 15:9, blir skjermtypen automatisk skalert til 3600 x 2160. - Hvis kilden er 16:10, blir skjermtypen automatisk skalert til 3456 x 2160.				

## Auto-kartleggingsregel:

	Inngangsopløsning		Auto/Skaler	
	H-oppløsning	V-oppløsning	3840	2160
4:3	800	600	2880	2160
	1024	768	2880	2160
	1280	1024	2880	2160
	1400	1050	2880	2160
	1600	1200	2880	2160
Widescreen-bærbar	1280	720	3840	2160
	1280	768	3600	2160
	1280	800	3456	2160
SDTV	720	576	2700	2160
	720	480	3240	2160
HDTV	1280	720	3840	2160
	1920	1080	3840	2160

## Zoom-meny

Bruk til å forstørre et bilde på projiseringsskjermen.

## Bildeforskyvning-meny

Forskyver det projiserte bildet horisontalt (H) eller vertikalt (V).

**Merk:** *Bildestørrelsen reduseres noe når du justerer horisontal eller vertikal keystone.*

# BRUKE PROJEKTOREN

## Geometrikorreksjon-meny

- **Four Corners (Fire hjørner):** Tillat at bildet skvises slik at det passer et område definert ved å flytte x- og y-posisjonene til hvert av de fire hjørnene.

**Merk:** Mens du justerer Four Corners (Fire hjørner), deaktiveres menyene Zoom, Aspect Ratio (Bildesideforhold) og Image Shift (Bildeforskyvning). For å aktivere Zoom, Aspect Ratio (Bildesideforhold) og Image Shift (Bildeforskyvning) må du tilbakestille Fire hjørner-innstillingene til fabrikkinnstillingene.

- **H Keystone (H. keystone):** Juster bildeforvrengning horisontalt og lag et mer rettvinklet bilde. Horisontal keystone brukes til å korrigere en trapesform der venstre og høyre kant av bildet er ulik i lengden. Dette er beregnet for bruk med en horisontalt jevn akse.
- **V Keystone (V. keystone):** Juster bildeforvrengning vertikalt og lag et mer rettvinklet bilde. Vertikal keystone brukes til å korrigere en trapesform der toppen og bunnen er skrå mot en av sidene. Dette er beregnet for bruk med en vertikalt jevn akse.
- **3x3 forvrengning:** Juster bildeforvrengningen med 9-punktskorrigering.

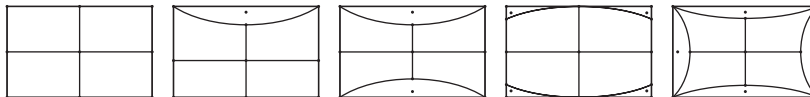

**Merk:** Når du bruker Forbedret spillmodus, vil Fire hjørner, H. keystone, V. keystone og 3x3-forvrengning bli deaktivert, da innstillingene påvirker inngangsforsinkelsen. Hvis du skal bruke Forbedret spillmodus for lav inngangsforsinkelse, anbefaler vi på det sterkeste at du setter opp projektoren uten bruk av Fire hjørner, H. keystone, V. keystone og 3x3-forvrengning.

- **Reset (Nullstill):** Gå tilbake til fabrikkinnstillingene for geometrikorreksjon.

## Lyd-meny

### Internal Speaker (Intern høyttaler)

Bruk dette alternativet til å slå den interne høyttaleren på eller av.

- **Off (AV):** Velg «Off (AV)» for å slå av den interne høyttaleren.
- **On (På):** Velg «On (På)» for å slå på den interne høyttaleren selv når en ekstern høyttaler er koblet til projektoren.

### Mute (Demp)

Bruk dette alternativet for å midlertidig slå av lyden.

- **Off (AV):** Velg «Off (AV)» for å slå av demping.
- **On (På):** Velg «On (På)» for å slå på demping.

**Merk:** «Mute (Demp)»-funksjonen påvirker lydstyrken til både intern og ekstern høyttaler.

### Volume (Volum)

Justerer lydstyrken.

# BRUKE PROJEKTOREN

## OPPSETT-meny

### Projection (Projeksjon)

Sett projisering til front, bak, tak-topp eller bak-topp.

## Lampeinnstillinger-meny

### Lamp Reminder (Lampepåminnelse)

Velg denne funksjonen for å vise eller skjule advarsler når skift lampe beskjeden er vist. Beskjeden vil komme til syne 30 timer før det er anbefalt å bytte lampe.

### Lamp Reset (Lampenullstilling)

Nullstiller lampens teller etter at lampen er byttet.

## Filterinnstillinger-meny

### Filter Usage Hours (Brukstimer for filter)

Skjerm filtertid.

### Optional Filter Installed (Valgfritt filter installert)

Still inn advarselsmelding.

- **Yes (Ja):** Skjerm advarsel etter 500 timers bruk.  
**Merk:** «Filter Usage Hours (Brukstimer for filter)/ Filter Reminder (Filterpåminnelse) / Filter Reset (Filtertilbakestilling)» vises bare når «Optional Filter Installed (Valgfritt filter installert)» er «Yes (Ja)».
- **No (Nei):** Slå av advarselen.

### Filter Reminder (Filterpåminnelse)

Velg denne funksjonen for å vise eller skjule advarselen når meldingen om å skifte filter vises. Alternativene er 300hr (300 hr), 500hr (500 hr), 800hr (800 hr) og 1000hr (1000 hr).

### Filter Reset (Filtertilbakestilling)

Nullstill støvfiltertelleren når støvfilteret er byttet eller renset.

## Strøminnstillinger-meny

### Direct Power On (Direkte på)

Velg «On (På)» for å aktivere Direktestrøm-modus. Projektoren vil automatisk slå seg på når den mottar strøm er levert uten å trykke «Strøm»-knappen på projektorens tastatur eller på fjernkontrollen.

### Auto Power Off (min) (Skru av automatisk (min))

Setter starttiden for nedtelling. Nedtellingen vil starte når projektoren ikke får noe signal. Projektoren vil skru seg av automatisk når nedtellingen er ferdig (i minutter).

### Sleep Timer (min) (Sovtidtaker (min))

Konfigurer sovtidtaker.

- **Sleep Timer (min) (Sovtidtaker (min)):** Setter starttiden for nedtelling. Nedtellingen vil starte når projektoren ikke får noe signal. Projektoren vil skru seg av automatisk når nedtellingen er ferdig (i minutter).  
**Merk:** Sovtidtaker nullstilles hver gang projektoren slås av.
- **Always On (Alltid på):** Sjekk for å stille sovtidtaker til alltid på.

# BRUKE PROJEKTOREN

## Sikkerhet-meny

### Security (Sikkerhet)

Aktiver denne funksjonen for å bli bedt om passord før du bruker projektoren.

- **Off (AV):** Velg «Off (AV)» for å kunne skru på projektoren uten passordverifisering.
- **On (På):** Velg «On (På)» for å bruke sikkerhetsverifisering når projektoren skrur på.

### Security Timer (Sikkerhetstidtager)

Velg tid (Month (Måned)/Day (Dag)/Hour (Timer)) for å stille inn hvor mange timer projektoren kan brukes. Straks tiden har utløpt vil du bli bedt om å angi passordet ditt igjen.

### Change Password (Endre Passord)

Brukes til å angi eller endre passordet som du blir bedt om når projektoren slås på.

## OPPSETT HDMI Link Settings-meny

### **Merk:**

- Når du kobler HDMI-CEC-kompatible enheter til projektoren med HDMI-kabler, kan du styre dem med Strøm på- eller Strøm av-status ved hjelp av HDMI Link-kontrollfunksjonen på projektorens skjerm. Dette gjør at en enhet eller flere enheter i en gruppe kan slås på av eller slås av via HDMI Link-funksjonen. I en typisk konfigurasjon kan DVD-spilleren kobles til projektoren gjennom en forsterker eller et hjemmekinosystem.

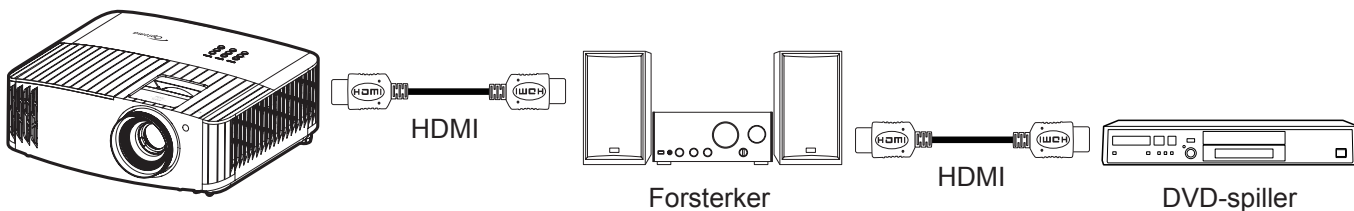

### HDMI Link (HDMI-kobling)

Aktiver/deaktiver HDMI Link-funksjonen. Alternativene Inklusive TV, Strøm på-kobling, og Strøm av-kobling vil kun være tilgjengelige dersom innstillingen er satt til «On (På)».

### Power On Link (Strøm på-kobling)

CEC strøm på-kommando.

- **Mutual:** Både projektoren og CEC-enheten slås på samtidig.
- **PJ --> Device (PJ → Enhet):** CEC-enheten vil bli slått på etter at projektoren er slått på.
- **Device --> PJ (Enhet → PJ):** Projektoren slås på etter at CEC-enheten er slått på.

### Power Off Link (Strøm av-kobling)

Aktiver funksjonen hvis du vil at både HDMI Link og projektoren skal slås av automatisk samtidig.

## Testmønster-meny

Sett testmønster til grønt, magenta eller hvitt rutenett eller bare hvitt, eller deaktiver funksjonen (av).

## Fjernkontrollsinnstilling-meny

### IR Function (IR-Funksjon)

Still inn IR-funksjonen.

- **On (På):** Velger du «On (På)», så kan projektoren brukes med fjernkontrollen fra IR-mottakerne på toppen og forsiden.
- **Off (AV):** Velger du «Off (AV)», så kan projektoren betjenes med fjernkontrollen. Ved å velge «Off (AV)» kan du bruke tastaturet igjen.

# BRUKE PROJEKTOREN

## User1 (Bruker1)/ User2 (Bruker2)/ User3 (Bruker3)

Tilordne standardfunksjonen for User1 (Bruker1), User2 (Bruker2) eller User3 (Bruker3) til Test Pattern (Testmønster), Brightness (Lysstyrke), Contrast (Kontrast), Sleep Timer (Dvaletidaker), Color Matching (Fargesamsvar), Color Temp. (Fargetemperatur), Gamma, Projection (Projeksjon) eller Lamp Settings (Lampeinnstillinger).

## Projector-ID-meny

ID-definisjon kan settes opp i denne menyen (0–99). Dette kan brukes til å kontrollere en individuell projektor med RS232.

## 12 V utløser-meny

Bruk denne funksjonen for å aktivere/deaktivere utløseren.

**Merk:** 3,5 mm minijack, som gir ut 12 V 500 mA (maks.) for relésystemkontroll.

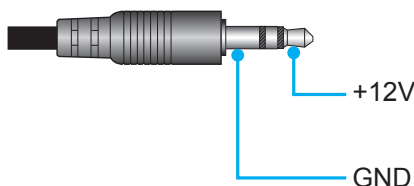

- **On (På):** Velg «On (På)» for å aktivere utløseren.
- **Off (AV):** Velg «Off (AV)» for å deaktivere utløseren.

## Muligheter-meny

### Language (Språk)

Sett språket i skjermmenyen til engelsk, tysk, fransk, italiensk, spansk, portugisisk, forenklet kinesisk, tradisjonell kinesisk, japansk, koreansk eller russisk.

### Menu Settings (menyinnstillinger)

Angi menysted på skjermen, og konfigurere innstillinger for menytid.

- **Menu Location (Menyplassering):** Velg menyplasseringen på skjermen.
- **Menu Timer (Meny timer):** Angi hvor lenge skjermmenyen skal forbli synlig på skjermen.

### Auto Source (Automatisk kilde)

Velg dette alternativet for å la projektoren automatisk finne en tilgjengelig inngangskilde.

### Input Source (Inngangskilde)

Sett inngangskilden til HDMI 1 eller HDMI 2.

### High Altitude (Høy høyde)

Når «On (På)» er valgt, kjører viftene raskere. Denne funksjonen er nyttig i områder hvor luften er tynn.

### Display Mode Lock (Visningsmoduslås)

Velg «On (På)» eller «Off (AV)» for å låse eller åpne justering av innstillingene for visningsmodus.

### Keypad Lock (Lås tastatur)

Når tastaturlåsfunksjonen er «On (På)», låses tastaturet. Projektoren kan imidlertid brukes med fjernkontrollen. Ved å velge «Off (AV)» kan du bruke tastaturet igjen.

### Information Hide (Skjul informasjon)

Aktiver denne funksjonen for å skjule informasjonsmeldingen.

- **Off (AV):** Velg «Off (AV)», så ser du meldingen «Søker».
- **On (På):** Velg «On (På)» for å gjemme informasjonsmeldingen.

# BRUKE PROJEKTOREN

## Logo

Bruk denne funksjonen til å sette ønsket oppstartsskjerm. Hvis endringer gjøres, trer de i kraft neste gang projektoren slås på.

- **Default (Standard):** Standard oppstartsskjerm.
- **Neutral (Nøytral):** Logo vises ikke på oppstartsskjermen.

## Background Color (Bakgrunnsfarge)

Bruk denne funksjonen for å vise en blå, rød, grønn eller grå farge eller ingenting når signal ikke er tilgjengelig.

## Tilbakestill-meny

### Reset OSD (Tilbakestill skjermmeny)

Gå tilbake til fabrikkinnstillingene for innstillinger i OSD-menyen.

### Reset to Default (Tilbakestill til standard)

Gå tilbake til fabrikkinnstillingene for alle innstillinger.

## Info-meny

Vis projektorens informasjon som nedenfor:

- Regulatory (Forskrifts)
- Serial Number (Serienummer)
- Source (Kilde)
- Resolution (Oppløsning)
- Refresh Rate (Oppdateringshastighet)
- Display Mode (Skjermmodus)
- Lamp Hours (Lampetid)
- Projector ID (Projektor ID)
- Filter Usage Hours (Brukstimer for filter)
- Brightness Mode (Lysstyrkemode)
- FW Version (Fastvareversjon)

# VEDLIKEHOLD

## Skifte ut lampen (kun vedlikeholdspersonell)

Projektoren registrerer automatisk levetiden til lyspæren, og når lyspæren nærmer seg å bli oppbrukt, vises en advarselmelding på skjermen.



Når denne meldingen vises, tar du kontakt med den lokale forhandler eller servicesenter for å skifte ut lyspæren så snart som mulig. Før du skifter ut lyspæren, må du skru av projektoren, koble fra strømledningen og sørge for at projektoren avkjøles i minst 30 minutter slik at lyspæren blir helt avkjølt.



Advarsel: Hvis projektoren er takmontert, vær forsiktig når du åpner lampepanelet. Det anbefales å bruke sikkerhetsbriller når man bytter lyspære på takmontert projektor. Vær forsiktig så ingen løse deler faller ned fra projektoren.



Advarsel: Lamperommet er varmt! La det få kjøle seg ned før du bytter lampe!



Advarsel: For å redusere risikoen for personskade, ikke mist lampemodulen eller berør lyspæren. Lyspæren kan knuses og forårsake skade dersom den slippes i bakken.

# VEDLIKEHOLD

## Bytte lampen (fortsettelse)

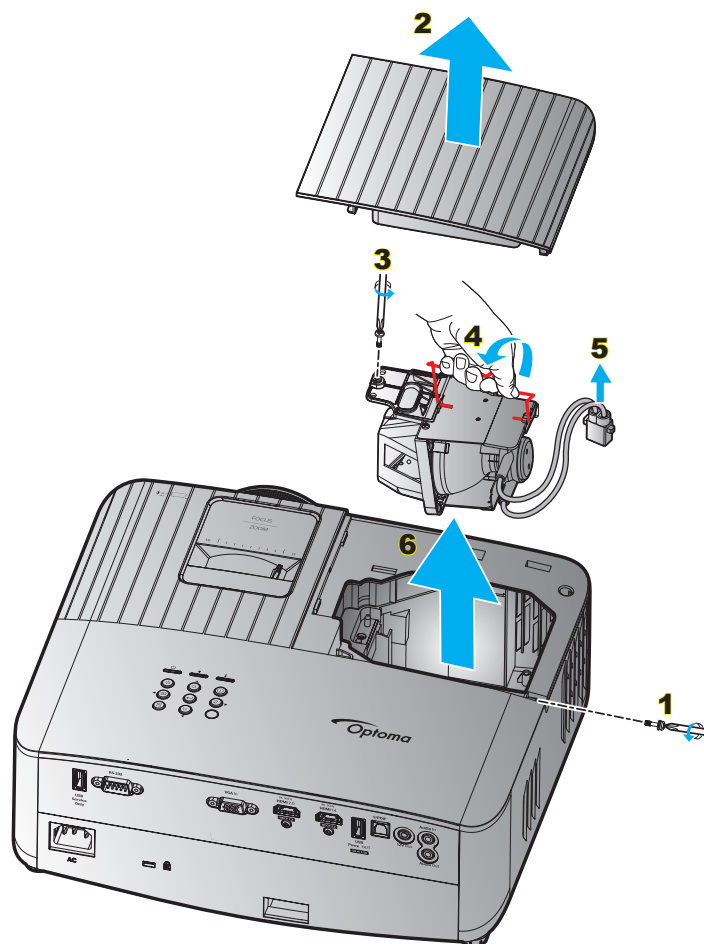

### Prosedyre:

1. Slå av strømmen til projektoren ved å trykke «**⏻**» på tastaturet på projektoren eller «**ⓘ**» på fjernkontrollen.
2. La projektoren kjøle seg ned i minst 30 minutter.
3. Koble fra strømfedningen.
4. Fjern skruen som fester toppdekslet. **1**
5. Fjern lampedekslet. **2**
6. Fjern skruen på lampemodulen. **3**
7. Løft opp lampehåndtaket. **4**
8. Ta av lampekabelen. **5**
9. Ta forsiktig ut lampemodulen. **6**
10. For å sette på plass lampemodulen, følg instruksjonene i motsatt rekkefølge.
11. Slå på projektoren og nullstill lampetiden.
12. Lampenullstilling: (i) Trykk «Menu (Meny)» → (ii) Velg «Setup (Oppsett)» → (iii) Velg «Lamp Settings (Lampeinnstillinger)» → (iv) Velg «Lamp Reset (Lampenullstilling)» → (v) Velg «Yes (Ja)».

### Merk:

- *Projektoren kan ikke slås på hvis lampedekslet ikke har blitt satt på projektoren.*
- *Ikke ta på glassområdet av lampen. Håndolje kan føre til at lampen knuses. Bruk en tørr klut til å rengjøre lampemodulen hvis den ble berørt med et uhell.*



# EKSTRA INFORMASJON

## Støttede oppløsninger

### Videokompatibilitet

Signal	Oppløsning
SDTV	480i/p, 576i/p
HDTV	720p (50/60 Hz), 1080i (50/60 Hz), 1080p (24/50/60 Hz)
UHD	2160p (24/50/60 Hz)

Videotiming i detaljer:

Signal	Oppløsning	Oppdateringshastighet (Hz)	Merknader
SDTV (480i)	640 x 480	60	For komponent
SDTV (480p)	640 x 480	60	
SDTV (576i)	720 x 576	50	
SDTV (576p)	720 x 576	50	
HDTV (720p)	1280 x 720	50/60	
HDTV (1080i)	1920 x 1080	50/60	
HDTV (1080p)	1920 x 1080	24/50/60	
UHD (2160p)	3840 x 2160	24/50/60	For 4K UHD

**Merk:** Søketiden for hver I/U-port er mindre enn 5 sekunder, bortsett fra HDMI-porten.

### Datamaskinkompatibilitet

Timing-tabell for PC:

Signal	Oppløsning	Frekvens H	Oppdateringsfrekvens	Video	Digital	Analog	Merk
		(KHz)	(Hz)				
SVGA	800 x 600	35,2	56,3	I/T	√	I/T	56 Hz
SVGA	800 x 600	37,9	60,3	I/T	√	I/T	60 Hz
SVGA	800 x 600	46,9	75	I/T	√	I/T	I/T
SVGA	800 x 600	48,1	72,2	I/T	√	I/T	72 Hz
SVGA	800 x 600	53,7	85,1	I/T	√	I/T	85 Hz
SVGA	832 x 624	I/T	75	I/T	√	I/T	I/T
XGA	1024 x 768	48,4	60	I/T	√	I/T	I/T
XGA	1024 x 768	56,5	70,1	I/T	√	I/T	70 Hz
XGA	1024 x 768	60	75	I/T	√	I/T	I/T
XGA	1024 x 768	68,7	85	I/T	√	I/T	I/T
XGA	1024 x 768	I/T	120	I/T	I/T	I/T	I/T
XGA	1152 x 864	I/T	75	I/T	√	I/T	I/T
HD720	1280 x 720	I/T	50	I/T	√	I/T	I/T
HD720	1280 x 720	I/T	60	I/T	√	I/T	I/T
HD720	1280 x 720	92,62	120	I/T	I/T	I/T	I/T
WXGA	1280 x 768	47,4	60	I/T	√	I/T	I/T
WXGA	1280 x 768	I/T	75	I/T	√	I/T	I/T
WXGA	1280 x 768	I/T	85	I/T	√	I/T	I/T
WXGA-800	1280 x 800	I/T	60	I/T	√	I/T	I/T
SXGA	1280 x 1024	64	60	I/T	√	I/T	I/T
SXGA	1280 x 1024	80	75	I/T	√	I/T	I/T

# EKSTRA INFORMASJON

Signal	Oppløsning	Frekvens H	Oppdateringsfrekvens	Video	Digital	Analog	Merk
		(KHz)	(Hz)				
SXGA	1280 x 1024	91,1	85	I/T	√	I/T	I/T
SXGA+	1400 x 1050	I/T	60	I/T	I/T	I/T	I/T
UXGA	1600 x 1200	75	60	I/T	√	I/T	I/T
HD1080	1920 x 1080	I/T	24	I/T	√	I/T	I/T
HD1080	1920 x 1080	I/T	50	I/T	√	I/T	I/T
HD1080	1920 x 1080	I/T	60	I/T	√	I/T	I/T
WUXGA	1920 x 1200	I/T	60	I/T	√	I/T	I/T
HDTV	1920 x 1080i	I/T	50	I/T	√	I/T	I/T
HDTV	1920 x 1080i	I/T	60	I/T	√	I/T	I/T
HDTV	1920 x 1080p	I/T	24	I/T	√	I/T	I/T
HDTV	1920 x 1080p	I/T	50	I/T	√	I/T	I/T
HDTV	1920 x 1080p	I/T	60	I/T	√	I/T	I/T
HDTV	1280 x 720	45	60	√	I/T	I/T	I/T
HDTV	1280 x 720p	I/T	50	I/T	√	I/T	I/T
HDTV	1280 x 720p	I/T	60	I/T	√	I/T	I/T
SDTV	720 x 576	31,3	50	√	I/T	I/T	I/T
SDTV	720 x 576i	I/T	50	I/T	√	I/T	I/T
SDTV	720 x 576p	I/T	50	I/T	√	I/T	I/T
SDTV	720 x 480	31,5	60	√	I/T	I/T	I/T
SDTV	720 x 480i	I/T	60	I/T	√	I/T	I/T
SDTV	720 x 480p	I/T	60	I/T	√	I/T	I/T

**Merk:** «√» betyr at oppløsningen støttes, og «I/T» betyr at oppløsningen ikke støttes.

Timing-tabell for MAC:

Oppløsning	Hz	MacBook-kompatibilitet	
		Digital	Analog
800 x 600	60	√	I/T
800 x 600	72	√	I/T
800 x 600	75	√	I/T
800 x 600	85	√	I/T
1024 x 768	60	√	I/T
1024 x 768	70	√	I/T
1024 x 768	75	√	I/T
1024 x 768	85	√	I/T
1280 x 720	60	√	I/T
1280 x 768	60	√	I/T
1280 x 768	75	√	I/T
1280 x 768	85	I/T	I/T
1280 x 800	60	√	I/T
1280 x 1024	60	√	I/T
1280 x 1024	75	√	I/T
1920 x 1080	60	√	I/T
1920 x 1200 <sup>(*)</sup>	60	√	I/T
3840 x 2160	60	√	I/T

# EKSTRA INFORMASJON

## Merk:

- «√» betyr at oppløsningen støttes, og «I/T» betyr at oppløsningen ikke støttes.
- (\*1) Kun 1920 x 1200 ved 60 Hz støtter RB (redusert blanking).

## Inngangssignal for HDMI

Signal	Oppløsning	Oppdateringshastighet (Hz)	Merknader for Mac
SVGA	800 x 600	60/72/85/120	Mac 60/72/85
XGA	1024 x 768	60/70/75/85/120	Mac 60/70/75/85
SDTV(480I)	640 x 480	60	I/T
SDTV(480P)	640 x 480	60	I/T
SDTV(576I)	720 x 576	50	I/T
SDTV(576P)	720 x 576	50	I/T
HDTV(720p)	1280 x 720	50/60	Mac 60
WXGA	1280 x 768	60/75/85	Mac 75
WXGA	1280 x 800	60/120	Mac 60
WXGA+	1440 x 900	60/120(RB)	Mac 60
SXGA	1280 x 1024	60/75/85	Mac 60/75
SXGA+	1400 x 1050	60/85	I/T
UXGA	1600 x 1200	60/65/70/75/85	I/T
HDTV(1080I)	1920 x 1080	50/60	I/T
HDTV(1080p)	1920 x 1080	24/30/50/60/120	Mac 60
WUXGA	1920 x 1200(*1)	60	Mac 60RB
WQHD	2560 x 1440	60RB	I/T
UHD(2160p)	3840 x 2160	24/30/50/60	Mac 24/30
UHD(2160p)	4096 X 2160	24/30/50/60	Mac 24

## Merk:

- «√» betyr at oppløsningen støttes, og «I/T» betyr at oppløsningen ikke støttes.
- (\*1) Kun 1920 x 1200 ved 60 Hz støtter RB (redusert blanking).
- (\*2) Windows 10 standard-timing.

# EKSTRA INFORMASJON

## EDID-tabeller (Extended Display Identification Data)

Digitalt signal (HDMI 2.0):

B0/Etablert timing	B0/Standard timing	B0/Standard timing	B1/Videomodus	B1/Detailert timing
Digital: Original oppløsning: 3840 x 2160 ved 60 Hz				
		3840 x 2160 ved 60 Hz (standard)	720 x 480i ved 60 Hz 16:9	1920 x 1080 ved 120 Hz
	1280 x 800 ved 60 Hz		720 x 480p ved 60 Hz 4:3	1366 x 768 ved 60 Hz
	1280 x 1024 ved 60 Hz		720 x 576i ved 50 Hz 16:9	1920 x 1080 ved 240 Hz
	1920 x 1200 ved 60 Hz		720 x 576p ved 50 Hz 4:3	
	800 x 600 ved 120 Hz		1920 x 1080i ved 60 Hz 16:9	
800 x 600 ved 56 Hz	1024 x 768 ved 120 Hz		1920 x 1080i ved 50 Hz 16:9	
800 x 600 ved 60 Hz	1280 x 800 ved 120 Hz		1920 x 1080p ved 60 Hz 16:9	
800 x 600 ved 72 Hz			1920 x 1080p ved 50 Hz 16:9	
800 x 600 ved 75 Hz			1920 x 1080p ved 24 Hz 16:9	
832 x 624 ved 75 Hz			3840 x 2160 ved 24 Hz	
1024 x 768 ved 60 Hz			3840 x 2160 ved 25 Hz	
1024 x 768 ved 70 Hz			3840 x 2160 ved 30 Hz	
1024 x 768 ved 75 Hz			3840 x 2160 ved 50 Hz	
1280 x 1024 ved 75 Hz			3840 x 2160 ved 60 Hz	
1152 x 870 ved 75 Hz			4096 x 2160 ved 24 Hz	
			4096 x 2160 ved 25 Hz	
			4096 x 2160 ved 30 Hz	
			4096 x 2160 ved 50 Hz	
			4096 x 2160 ved 60 Hz	

## 3D-timing

For Blu-ray 3D (HDMI 1.4a):

2D støttet bildefrekvens	Timing	Format
59/60 Hz valgbart:	1920 x 1080p ved 23,98/24 Hz	Rammepakking
	1280 x 720p ved 59,94/60 Hz	Rammepakking
50 Hz valgbart:	1920 x 1080p ved 23,98/24 Hz	Rammepakking
	1280 x 720p ved 50 Hz	Rammepakking

For PC:

	Timing	Format
HDMI:	1920 x 1080 ved 120 Hz	Rammesekvensiell
	1280 x 800 ved 120 Hz	Rammesekvensiell
	1024 x 768 ved 120 Hz	Rammesekvensiell
	800 x 600 ved 120 Hz	Rammesekvensiell

# EKSTRA INFORMASJON

## Bildestørrelse og projiseringsavstand

Diagonal lengde (tomme) størrelse på 16:9 skjerm	Skjermstørrelse B x H				Projeksjonsavstand (D)				Forskyvning (HD)	
	(m)		(tommer)		(m)		(fot)		(m)	(tommer)
	Bredde	Høyde	Bredde	Høyde	Bred	Tele	Bred	Tele		
30	0,66	0,37	26,15	14,71	1,00	1,10	-	3,59	0,02	0,07
40	0,89	0,50	34,86	19,61	1,33	1,46	4,36	4,79	0,03	0,09
60	1,33	0,75	52,29	29,42	1,99	2,19	6,53	7,19	0,04	0,13
70	1,55	0,87	61,01	34,32	2,32	2,56	7,62	8,38	0,05	0,16
80	1,77	1,00	69,73	39,22	2,66	2,92	8,71	9,58	0,05	0,18
90	1,99	1,12	78,44	44,12	2,99	3,29	9,80	10,78	0,06	0,20
100	2,21	1,25	87,16	49,03	3,32	3,65	10,89	11,98	0,07	0,22
120	2,66	1,49	104,59	58,83	3,98	4,38	13,07	14,37	0,08	0,27
150	3,32	1,87	130,74	73,54	4,98	5,48	16,33	17,97	0,10	0,34
180	3,98	2,24	156,88	88,25	5,98	6,57	19,60	21,56	0,12	0,40
200	4,43	2,49	174,32	98,05	6,64	7,31	21,78	23,95	0,14	0,45
250	5,53	3,11	217,89	122,57	8,30	9,13	27,22	29,94	0,17	0,56
300,6	6,65	3,74	262,00	147,37	9,98	10,98	32,73	-	0,21	0,68

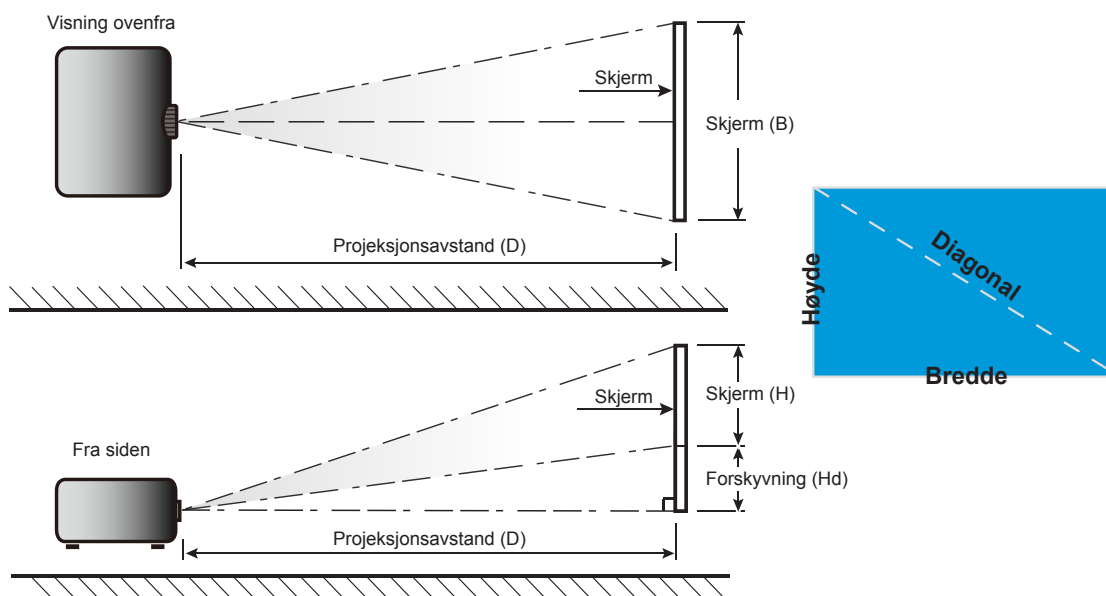

# EKSTRA INFORMASJON

## Projektormål og takmontering

1. For å forhindre skade på projektoren, bruk Optoma-takmonteringen.
2. Hvis du ønsker å bruke en monteringspakke fra en tredjepart, påse at skruene som brukes for å feste projektoren har følgende spesifikasjoner:
  - Skruetype: M4 for montering med to punkter eller M6 for montering med ett punkt
  - Minimum skruelengde: 10mm

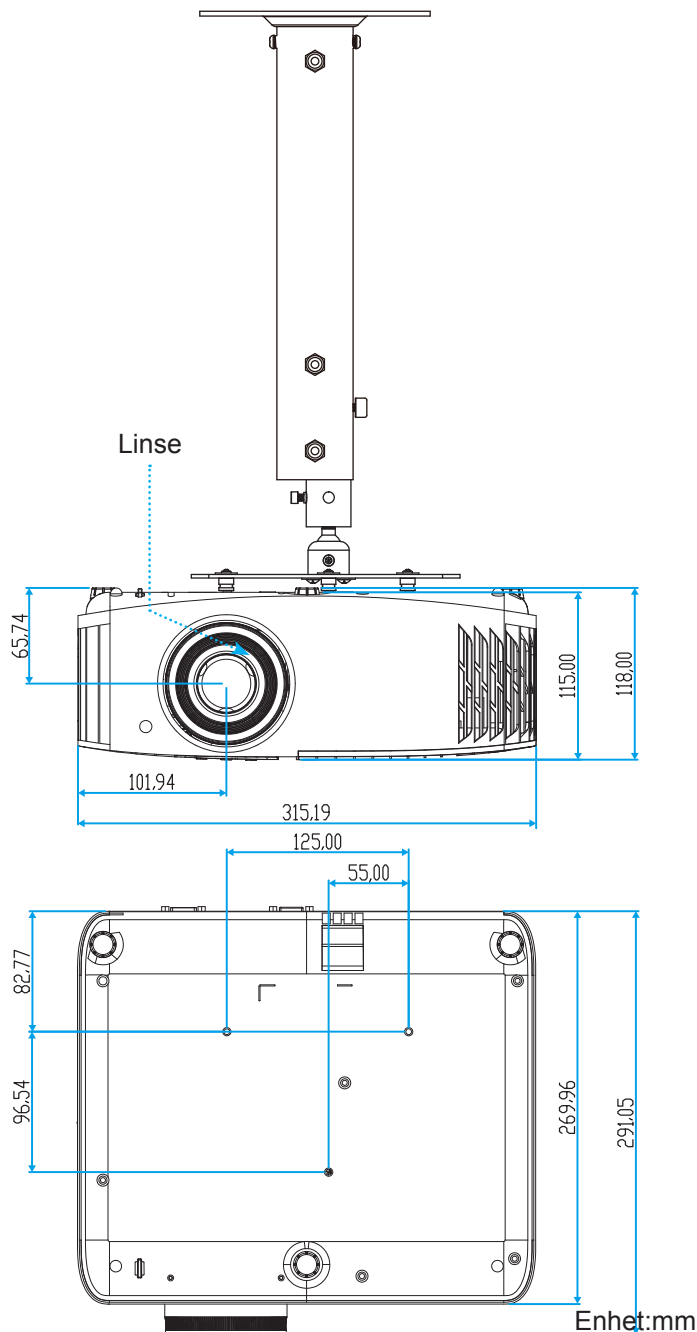

**Merk:** Vær obs på at skade som oppstår som følge av ukorrekt installasjon vil annullere garantien.



Advarsel:

- Hvis du kjøper takmontering fra et annet firma, husk å bruke korrekt skruestørrelse. Skruestørrelse vil variere avhengig av tykkelsen på monteringsplaten.
- Hold en klarering på minst 10 cm mellom taket og bunnen av projektoren.
- Ikke installer projektoren nær en varmekilde.





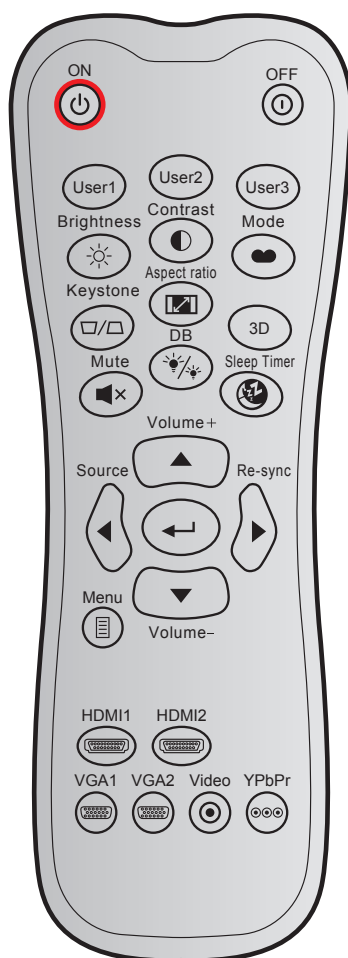











# EKSTRA INFORMASJON

## IR-fjernkontrollkoder



Knapp	NEC-format	Kundekode		Knappekode		Forklaring	
		Byte 1	Byte 2	Byte 3	Byte 4		
Strømmen er på		FORMAT 1	32	CD	02	FD	Trykk for å slå på projektoren.
Slå av		FORMAT 1	32	CD	2E	D1	Trykk på for å slå av projektoren.
Bruker1		FORMAT 1	32	CD	36	C9	Brukerdefinerte taster.
Bruker2		FORMAT 1	32	CD	65	9A	
Bruker3		FORMAT 1	32	CD	66	99	
Lysstyrke		FORMAT 1	32	CD	41	BE	Justerer lysstyrken på bildet.
Kontrast		FORMAT 1	32	CD	42	BD	Kontrollerer forskjellen mellom de lyseste og mørkeste delene av bildet.
Skjermmodus		FORMAT 1	32	CD	05	FA	Velg en visningsmodus for optimale innstillinger for ulike programmer.
Keystone		FORMAT 1	32	CD	07	F8	Trykk for å korrigere for bildeforvrengningen som skyldes at projektoren står skrått.
Bildesideforhold		FORMAT 1	32	CD	64	9B	Trykk for å endre bildesideforholdet til et bilde.
3D		FORMAT 1	32	CD	89	76	Trykk for å aktivere/deaktivere 3D-modusfunksjonen.

# EKSTRA INFORMASJON

Knapp	NEC-format	Kundekode		Knappekode		Forklaring	
		Byte 1	Byte 2	Byte 3	Byte 4		
Demp 	FORMAT 1	32	CD	52	AD	Skrur av/på lyd midlertidig.	
DB (DynamicBlack) 	FORMAT 1	32	CD	44	BB	Justerer automatisk bildets lysstyrke for å gi optimal kontrastytelse.	
Sovtidtaker 	FORMAT 1	32	CD	63	9C	Setter starttiden for nedtelling.	
Volum +	FORMAT 2	32	CD	11	EE	Øk lydstyrken.	
		FORMAT 2	32	CD	11	EE	Bruk ▲, ◀, ▶, or ▼ for å velge enheter eller gjøre justeringer på valget.
		FORMAT 2	32	CD	10	EF	
		FORMAT 2	32	CD	12	ED	
		FORMAT 2	32	CD	14	EB	
Kilde	FORMAT 2	32	CD	10	EF	Trykk «Source» for å velge et inngangssignal.	
Enter-tast 	FORMAT 1	32	CD	0F	F0	Bekreft valget.	
Resynkroniser	FORMAT 2	32	CD	12	ED	Automatisk synkronisering av projektoren til inntakskilden.	
Volum -	FORMAT 2	32	CD	14	EB	Reduser lydstyrken.	
Meny 	FORMAT 1	32	CD	0E	F1	Vis eller gå ut av menyen på skjermen for projektoren.	
HDMI1 	FORMAT 1	32	CD	16	E9	Trykk «HDMI1» for å velge kilde fra HDMI 1-kontakten.	
HDMI2 	FORMAT 1	32	CD	30	CF	Trykk «HDMI2» for å velge kilde fra HDMI 2-kontakten.	
VGA1 	FORMAT 1	32	CD	1B	E4	Ingen funksjon	
VGA2 	FORMAT 1	32	CD	1E	E1	Ingen funksjon	
Video 	FORMAT 1	32	CD	1C	E3	Ingen funksjon	
YPbPr 	FORMAT 1	32	CD	17	E8	Ingen funksjon	









# EKSTRA INFORMASJON

## Feilsøking

Hvis du opplever et problem med projektoren, vennligst les følgende informasjon. Dersom problemet vedvarer, kontakt din lokale forhandler eller servicesenter.

## Bildeproblemer

-  *Ingen bilder vises på skjermen.*
- Sørg for at alle kabler og strømledninger er korrekt og sikkert tilkoblet som beskrevet i «Installasjon»-kapittelet.
  - Kontroller at pinnene i plugger og kontakter ikke er bøyd eller knekt.
  - Sjekk at projektorlampen er forsvarlig montert. Det henvises til avsnittet «Skifte ut lampen» på sider 39–40.
  - Påse at «Demp»-funksjonen ikke er skrudd på.
-  *Bildet er ute av fokus*
- Still fokushjulet på projektorlinsen. Se side 16.
  - Sørg for at projektorskjermen har den nødvendige avstanden fra projektoren. (Se side 45).
-  *Bildet strekker seg når man viser 16:9 DVD*
- Når du spiller av anamorfisk DVD eller 16:9 DVD, vil projektoren vise beste bilde i 16: 9 format på projektorsiden.
  - Hvis du avspiller LBX-format av DVD, vennligst endre formatet til LBX i projektorens skjermmeny.
  - Hvis du avspiller 4:3-format av DVD, vennligst endre formatet til 4:3 i projektorens skjermmeny.
  - Still inn visningsformatet til 16:9 (bred) på DVD-spilleren din.
-  *Bildet er for lite eller for stort.*
- Juster zoomspaken øverst på projektoren.
  - Flytt projektoren nærmere eller lengre fra skjermen.
  - Trykk «Meny» på projektorpanelet og gå til «Display (Skjerm)-->Aspect Ratio (Bilsideforhold)». Prøv andre innstillinger.
-  *Bildet har skjeve sider:*
- Hvis mulig, plasser projektoren slik at den sentreres på skjermen og under bunnen av skjermen.
-  *Bildet er speilvendt*
- Velg «Setup (Oppsett)-->Projection (Projeksjon)» fra OSD og juster projiseringsretningen.
-  *Uskarpt dobbelt bilde*
- Sørg for at «Display Mode (Skjermmodus)» ikke er 3D for å unngå at et normal 2D-bilde vises som et uklart dobbeltbilde.

# EKSTRA INFORMASJON

## Andre problemer



*Projektoren svarer ikke på alle kontrollene*

- Hvis det er mulig, slå av projektoren, trekk ut strømledningen og vent i minst 20 sekunder før du tilkopleter på nytt.



*Lampen brenner ut eller lager en rar poppelyd*

- Når lampen når enden av sin levetid vil den brenne ut og lage en høy «poppelyd». Hvis dette skjer vil ikke projektoren slå seg på igjen før lampen har blitt byttet. Når du skal bytte lampe, må du følge instruksjonene i «Bytte lampe» på side 39–40.

## Problemer med fjernkontrollen



*Hvis fjernkontrollen ikke virker*

- Kontroller at fjernkontrollen er vinklet innenfor  $\pm 15^\circ$  fra IR-mottakerne på projektoren.
- Pass på at det ikke er noen hindringer mellom fjernkontrollen og projektoren. Ikke vær lengre fra projektoren enn 7 m (ca. 22 fot).
- Påse at batteriene er satt i riktig.
- Bytt ut batterier hvis de er tomme.

## Advarselsindikatorer

Når advarselsindikatorerne (se under) lyser eller blinker, slås projektoren automatisk av:

- LED-indikatoren for «LAMPE» lyser rødt, og «På/Standby»-indikatoren blinker rødt.
- LED-indikatoren for «TEMP» lyser rødt, og «På/Standby»-indikatoren blinker rødt. Dette betyr at projektoren har blitt for varm. Under normale forhold kan projektoren slås på igjen.
- LED-indikatoren for «TEMP» blinker rødt, og «På/Standby»-indikatoren blinker rødt.

Koble strømledningen fra projektoren, vent 30 sekunder og prøv igjen. Hvis advarselsindikatoren lyser eller blinker, må du ta kontakt med nærmeste servicesenter for hjelp.

# EKSTRA INFORMASJON

## Lysdiode-meldinger

Melding	På/Hvilemodus-lampe		Temp-LED	Lysdiode for lampe
	(Rød)	(blå)	(Rød)	(Rød)
Hvilemodus-status (koblet til strøm)	Jevnt lys			
Strøm på (varmer opp)		Blinkende (0,5 sek. av / 0,5 sek. på)		
Strøm på og Lampetenning		Jevnt lys		
Strøm Av (Kjøling)		Blinkende (0,5 sek. av / 0,5 sek. på). Tilbake til å lyse rødt når kjøleviften slås av.		
Feil (lampefeil)	Blinkende			Jevnt lys
Feil (viftefeil)	Blinkende		Blinkende	
Feil (Høy temp.)	Blinkende		Jevnt lys	
Hvilemodus-status (Brenn inn modus)		Blinkende		
Brent inn (oppvarming)		Blinkende		
Brenne inn (kjøling)		Blinkende		
Innbrenning (lampelys)		Blinkende (3 sek. på / 1 sek. av)		
Innbrenning (lampe av)		Blinkende (1 sek. på / 3 sek. av)		

- Slå av:

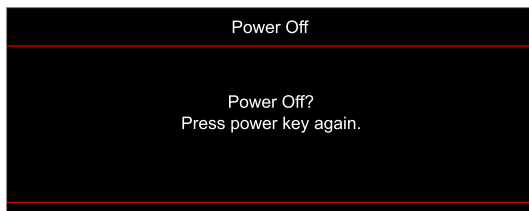

- Temperaturadvarsel:

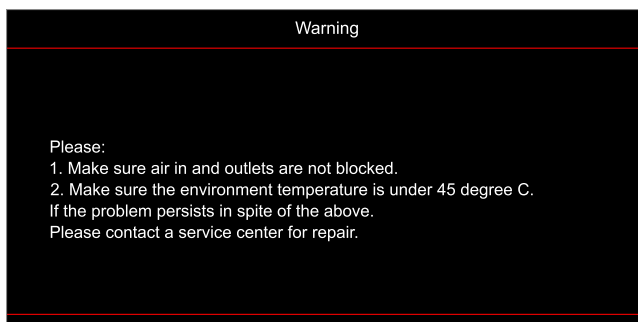

# EKSTRA INFORMASJON

- Lampevarsel:

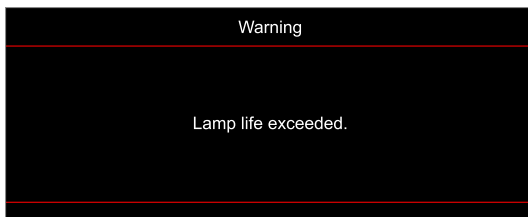

- Viftefeil:

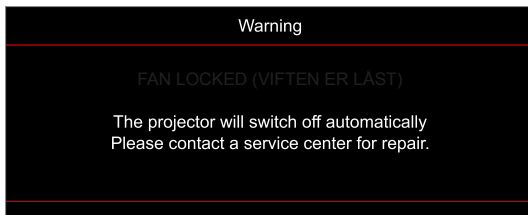

- Utenfor skjermområdet:

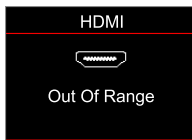

- Advarsel om avslåing:

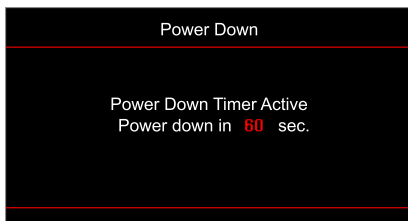

# EKSTRA INFORMASJON

## Spesifikasjoner

Optisk	Forklaring
Teknologi	Texas Instrument DMD, 0,47"/ 4K UHD DMD X1
Original oppløsning	1920 x1080
Linse	<ul style="list-style-type: none"><li>• Stråleforhold: 1,50~1,66</li><li>• F-stopp: 1,98~2,02</li><li>• Brennvidde: 15,84–17,44 mm</li><li>• Zoomrekkevidde: 1,1x</li></ul>
Forskyvning	3,24 mm 105 %±5 %
Bildestørrelse	33"–300"
Projiseringsavstand	1,2–9,9 m (2160P)
Inn-/utganger	<ul style="list-style-type: none"><li>• HDMI V2.0 / HDCP2.2 (x2)</li><li>• USB2.0 (for fastvareoppgradering) USB-A for 5 V strøm 1,5 A</li><li>• RS232C hann (9-polet D-SUB)</li><li>• Lyd ut 3,5 mm</li><li>• SPDIF ut (støtter kun 2-kanals stereo-PCM)</li><li>• 12 V utløser (3,5 mm-kontakt)</li></ul>
Farge	1073,4 millioner farge
Skannehastighet	<ul style="list-style-type: none"><li>• Horisontal skannehastighet: 31,0–135,0 KHz</li><li>• Vertikal skannehastighet: 24–240 Hz</li></ul>
Høytaler	10 W innebygd høytaler
Strømforbruk	<ul style="list-style-type: none"><li>• Minimum (ØKO-modus):<ul style="list-style-type: none"><li>• 210 W (typisk), 231 W (maks.) ved 110 V vekselstrøm</li><li>• 200 W (typisk), 220 W (maks.) ved 220 V vekselstrøm</li></ul></li><li>• Maksimum (lys modus):<ul style="list-style-type: none"><li>• 300 W (typisk), 330 W (maks.) ved 110 V vekselstrøm</li><li>• 290 W (typisk), 320 W (maks.) ved 220 V vekselstrøm</li></ul></li></ul>
Inngående strømstyrke	3,2 A
Monteringsretning	Foran, bak, tak, bak-topp
Mål (B x D x H)	<ul style="list-style-type: none"><li>• Uten føtter: 315 x 270 x 115 mm (12,40 x 10,62 x 4,52 tommer)</li><li>• Med føtter: 315 x 270 x 118 mm (12,40 x 10,62 x 4,64 tommer)</li></ul>
Vekt	4,2 ± 0,2 kg
Miljø	Opererer i 5–40 °C, 10 til 85 % fuktighet (ikke-kondenserende)

**Merk:** Alle spesifikasjoner kan endres uten forvarsel.



# EKSTRA INFORMASJON

## Optomas kontorer globalt

Kontakt ditt lokale kontor for service eller support.



### USA

Optoma Technology, Inc.  
47697 Westinghouse Drive.  
Fremont, Ca 94539

 888-289-6786  
 510-897-8601  
 [services@optoma.com](mailto:services@optoma.com)



### Canada

Optoma Technology, Inc.  
47697 Westinghouse Drive.  
Fremont, Ca 94539

 888-289-6786  
 510-897-8601  
 [services@optoma.com](mailto:services@optoma.com)



### Sør-Amerika

Optoma Technology, Inc.  
47697 Westinghouse Drive.  
Fremont, Ca 94539

 888-289-6786  
 510-897-8601  
 [services@optoma.com](mailto:services@optoma.com)



### Europa

Unit 1, Network 41, Bourne End Mills  
Hemel Hempstead, Herts,  
HP1 2UJ, United Kingdom  
[www.optoma.eu](http://www.optoma.eu)  
Servicetlf:  
+44 (0)1923 691865

 +44 (0) 1923 691 800  
 +44 (0) 1923 691 888  
 [service@tsc-europe.com](mailto:service@tsc-europe.com)



### Benelux BV

Randstad 22-123  
1316 BW Almere  
Nederland  
[www.optoma.nl](http://www.optoma.nl)

 +31 (0) 36 820 0252  
 +31 (0) 36 548 9052

### Frankrike

Bâtiment E  
81-83 avenue Edouard Vaillant  
92100 Boulogne Billancourt, France

 +33 1 41 46 12 20  
 +33 1 41 46 94 35  
 [savoptoma@optoma.fr](mailto:savoptoma@optoma.fr)



### Spania

C/ José Hierro,36 Of. 1C  
28522 Rivas VaciaMadrid,  
Spania

 +34 91 499 06 06  
 +34 91 670 08 32



### Deutschland

Am Nordpark 3  
41069 Mönchengladbach  
Tyskland

 +49 (0) 2161 68643 0  
 +49 (0) 2161 68643 99  
 [info@optoma.de](mailto:info@optoma.de)

### Skandinavia

Lerpeveien 25  
3040 Drammen  
Norge

 +47 32 98 89 90  
 +47 32 98 89 99  
 [info@optoma.no](mailto:info@optoma.no)

PO.BOX 9515  
3038 Drammen  
Norge

### Korea

<https://www.optoma.com/kr/>

### Japan



<https://www.optoma.com/jp/>

### Taiwan

<https://www.optoma.com/tw/>

### Kina

Room 2001, 20F, Building 4,  
No.1398 Kaixuan Road,  
Changning District  
Shanghai, 200052, China

 +86-21-62947376  
 +86-21-62947375  
[www.optoma.com.cn](http://www.optoma.com.cn)

### Australia

<https://www.optoma.com/au/>

