

Projektor DLP®

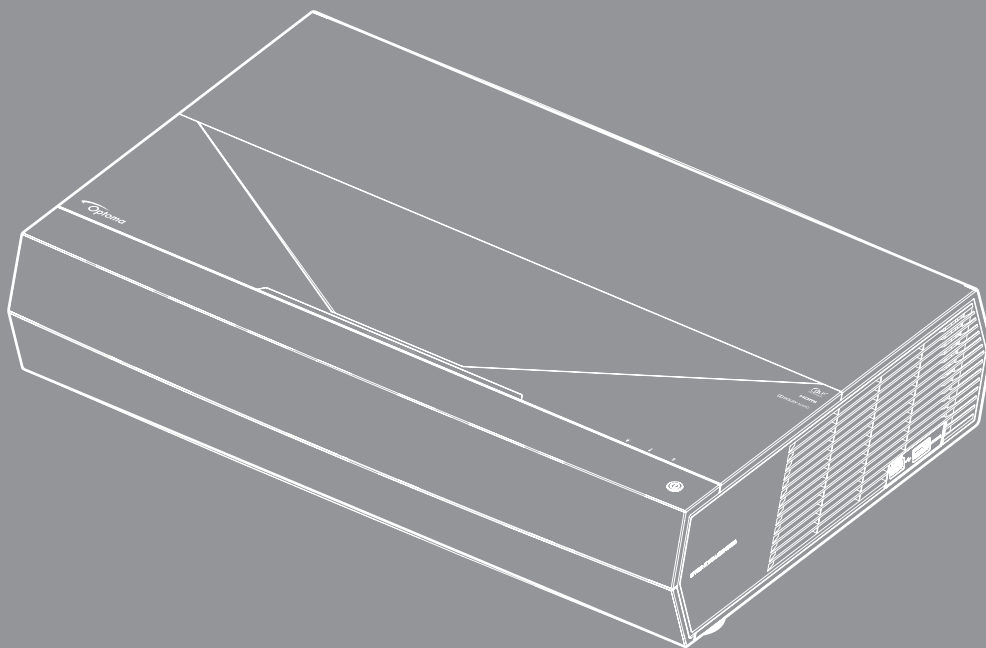



OBSAH

BEZPEČNOST	4
<i>Důležité bezpečnostní instrukce.....</i>	<i>4</i>
<i>Čištění objektivu</i>	<i>5</i>
<i>Informace o bezpečnosti laseru.....</i>	<i>5</i>
<i>Bezpečnostní informace pro funkci 3D.....</i>	<i>6</i>
<i>Autorských Práv</i>	<i>7</i>
<i>Zřeknutí se odpovědnosti</i>	<i>7</i>
<i>Definice ochranných známek</i>	<i>7</i>
<i>FCC</i>	<i>7</i>
<i>Prohlášení o shodě pro státy EU.....</i>	<i>8</i>
<i>WEEE.....</i>	<i>8</i>
ÚVOD	9
<i>Obsah krabice</i>	<i>9</i>
<i>Standardní příslušenství.....</i>	<i>9</i>
<i>Popis produktu.....</i>	<i>10</i>
<i>Připojení</i>	<i>11</i>
<i>Klávesnice a LED indikátory.....</i>	<i>11</i>
<i>Dálkový ovladač</i>	<i>12</i>
<i>Párování Bluetooth dálkového ovladače s projektoem</i>	<i>13</i>
NASTAVENÍ A INSTALACE.....	14
<i>Instalace projektoru</i>	<i>14</i>
<i>Připojení zdrojů k projektoru.....</i>	<i>15</i>
<i>Nastavení promítaného obrazu</i>	<i>16</i>
<i>Zprovoznění dálkového ovladače.....</i>	<i>17</i>
POUŽÍVÁNÍ PROJEKTORU	18
<i>Zapnutí/vypnutí projektoru.....</i>	<i>18</i>
<i>Používání projektoru jako bezdrátového reproduktoru.....</i>	<i>22</i>
<i>Popis hlavní obrazovky.....</i>	<i>23</i>
<i>Systémový datum a čas</i>	<i>23</i>
<i>Nabídka nastavení projektoru (OSD)</i>	<i>24</i>
<i>Nabídka System settings (Nastavení systému).....</i>	<i>35</i>
<i>Výběr vstupního zdroje.....</i>	<i>45</i>
<i>Výběr aplikace</i>	<i>47</i>
<i>Podporované formáty multimédií.....</i>	<i>48</i>
<i>Zobrazení stavového panelu</i>	<i>53</i>
<i>O rychlé nabídce</i>	<i>53</i>

DODATEČNÉ INFORMACE 54

<i>Kompatibilní rozlišení</i>	<i>54</i>
<i>Velikost obrazu a promítací vzdálenost.....</i>	<i>55</i>
<i>Dálkový ovladač</i>	<i>56</i>
<i>Odstraňování problémů.....</i>	<i>59</i>
<i>Zprávy indikátorů LED</i>	<i>61</i>
<i>Technické údaje.....</i>	<i>63</i>
<i>Globální zastoupení Optoma.....</i>	<i>64</i>

BEZPEČNOST

	Kontrolka označená symbolem blesku s šipkou v rovnostranném trojúhelníku má za úkol varovat uživatele na přítomnost neizolovaného „nebezpečného napětí“ v skřínce přístroje, které je dostatečně vysoké pro vyvolání úrazu elektrickým proudem u osob.
	Vykřičník v rovnostranném trojúhelníku má za úkol upozornit uživatele, že v příručkách dodávaných s přístrojem jsou uvedeny pokyny důležité pro provoz a údržbu (servis).

Řiďte se prosím všemi výstrahami, varováními a provádějte údržbu podle pokynů v tomto návodu.

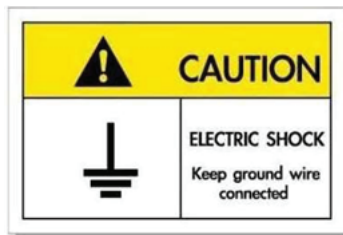

Přístroj a jeho periferní doplňky musí být řádně uzemněné, aby se zabránilo úrazu elektrickým proudem.

Důležité bezpečnostní instrukce



- Nedívejte se upřeně do paprsku, RG2.
Jako u všech zdrojů jasného světla se nedívejte upřeně do přímého paprsku, RG2 IEC 62471-5:2015.
- Neblokujte větrací otvory. Aby projektor správně fungoval a nepřehříval se, doporučujeme jej umístit na takové místo, na kterém nebude omezeno větrání. Neumísťujte projektor na zarovnaný konferenční stůl, sedačku, postel atd. Neumísťujte projektor do uzavřených prostor, například do knihovny nebo do skříňky s omezeným prouděním vzduchu.
- Aby se omezilo nebezpečí požáru a/nebo úrazu elektrickým proudem, nevystavujte projektor dešti ani vlhkosti. Neumísťujte projektor v blízkosti zdrojů tepla, například radiátorů, ohříváče, kamen nebo jiných spotřebičů, jako například zesilovačů, které vyzařují teplo.
- Zabraňte vniknutí předmětů nebo tekutin do projektoru. Mohou se dostat do kontaktu s částmi o vysokém napětí a způsobit zkrat, který by mohl mít za následek požár nebo úraz elektrickým proudem.
- Nepoužívejte zařízení v následujících podmínkách:
 - V extrémně teplém, studeném nebo vlhkém prostředí.
 - (i) Zajistěte, aby se okolní pokojová teplota nacházela v rozsahu 5°C ~ 40°C (41°F ~ 104°F)
 - (ii) Relativní vlhkost je 10 % ~ 85 %
 - V oblastech náchylných k nadměrnému prachu a špíně.
 - Blízko přístrojů, které vytváří silné magnetické pole.
 - Místo na přímém slunečním světle.
- Pokud došlo k fyzickému poškození nebo nesprávnému použití projektoru, nepoužívejte jej. Mezi příklady fyzického poškození/nesprávného použití patří (ale bez omezení):
 - Došlo k pádu projektoru.
 - Došlo k poškození napájecího kabelu nebo zástrčky.
 - Došlo k potřísnění projektoru tekutinou.
 - Projektor byl vystaven dešti nebo vlhkosti.
 - Do projektoru spadl cizí předmět nebo se něco uvolnilo uvnitř projektoru.
- Projektor neumísťujte na nestabilní místo. Projektor by mohl spadnout a mohlo by dojít ke zranění osob nebo k poškození projektoru.

- Během provozu neblokujte světlo vycházející z objektivu projektoru. Světlo předmět zahřeje a může jej roztavit a následně způsobit popáleniny nebo požár.
- Neotvírejte nebo nerozebírejte výrobek kvůli možnému zasažení elektrickým proudem.
- Nepokoušejte se opravit tento přístroj vlastními silami. Po otevření skříňky nebo odložení krytu budete vystaveni nebezpečnému napětí a jiným rizikům. Před odesláním přístroje na opravu kontaktujte společnost Optoma.
- Prohlédněte všechny bezpečnostní symboly na skřínce přístroje.
- Tento přístroj smí opravovat pouze kvalifikovaný servisní pracovník.
- Používejte pouze doplňky specifikované výrobcem.
- Během provozu se nedívejte přímo do objektivu projektoru. Světlo může poškodit Vaše oči.
- Po vypnutí projektoru nechte dokončit chladicí cyklus větráku, než zařízení odpojíte od sítě. Ochlazení zařízení zabere až 90 sekund.
- Před čištěním přístroj vypněte a odpojte zástrčku napájecího kabelu z elektrické zásuvky.
- K očištění krytu použijte měkký suchý hadřík mírně navlhčený čistícím prostředkem. Zařízení nečistěte abrazivními čistícími prostředky, vosky nebo rozpouštědly.
- Nebudete-li zařízení delší dobu používat, odpojte zástrčku napájecího kabelu z elektrické zásuvky.
- Neumísťujte projektor na místa, na kterých by mohl být vystaven vibracím nebo nárazu.
- Nedotýkejte se objektivu holýma rukama.
- Před skladováním vyjměte baterii/baterie z dálkového ovladače. Zůstanou-li baterie delší dobu v ovladači, mohou vytéct.
- Projektor nepoužívejte ani neuchovávejte na místech, na kterých se může vyskytovat kouř z oleje nebo cigaret. Mohlo by to omezit výkon projektoru.
- Dodržte správnou orientaci umístění projektoru. Nestandardní umístění může omezit výkon projektoru.
- Použijte prodlužovací kabel nebo přepěťovou ochranu. Výpadky napájení a dlouhodobé podpětí mohou zařízení ZNIČIT.

Čištění objektivu

- Před čištěním objektivu vypněte napájení projektoru, odpojte napájecí kabel a počkejte, dokud projektor zcela nevychladne.
- K odstranění prachu použijte nádobku se stlačeným vzduchem.
- Opatrně otřete objektiv speciální utěrkou pro čištění objektivů. V žádném případě se nedotýkejte objektivu prsty.
- K čištění objektivu nepoužívejte alkalické/kyselé detergenty ani těkavá rozpouštědla. Na poškození objektivu způsobená při čištění se nevztahuje záruka.

Varování

- K odstranění prachu nebo nečistot z objektivu nepoužívejte sprej, který obsahuje hořlavé plyny. Mohlo by dojít k požáru vlivem vysokého tepla uvnitř projektoru.
- Nečistěte objektiv, pokud se projektor zahřívá, protože by mohlo dojít k odloupení povrchové vrstvy z objektivu.
- Objektiv neotírejte ani se jej nedotýkejte tvrdým předmětem.

Informace o bezpečnosti laseru

- Tento produkt je klasifikován jako třída 2 podle normy IEC 60825-1: 2007 a rovněž splňuje 21 CFR 1040.10 a 1040.11, kromě zařízení podléhajících upozornění na laser, č. 50 ze dne 24. 7. 2007.
- IEC 60825-1:2014: LASEROVÝ PRODUKT 1. TŘÍDY - RIZIKOVÁ SKUPINA 2, jako u všech zdrojů jasného světla se nedívejte upřeně do přímého paprsku, RG2 IEC 62471-5:2015.
- Na štítku s popisem jsou uvedeny veškeré informace o laserovém výkonu:



- V tomto projektoru je zabudován laserový modul 4. třídy. Rozebrání nebo úpravy jsou velmi nebezpečné a v žádném případě se o ně nepokoušejte.
- Jakákoli operace nebo nastavení, které není specificky uvedeno v uživatelské příručce, představuje riziko vystavení nebezpečnému laserovému záření.
- Projektor neotevírejte ani nerozebírejte, protože by při tom mohlo dojít k újmě způsobené vystavením laserovému záření.
- Nedívejte se přímo do paprsku, když je projektor zapnutý. Ostré světlo může způsobit trvalé poškození zraku.
- Při zapínání projektoru zkontrolujte, zda se žádná osoba v dosahu promítání nedívá do objektivu.
- Zanedbáním pokynů pro ovládání, nastavení a používání může dojít k poškození vystavením laserovému záření.
- Příslušné pokyny pro sestavení, používání a údržbu, včetně jasných varování ohledně zásad pro zabránění možnému vystavení laseru a souvisejícímu záření nad dostupné emisní limity 2. třídy.

Bezpečnostní informace pro funkci 3D

Než vy nebo vaše dítě použijete funkci 3D, seznamte se a dodržujte všechna doporučená varování a zásady.

Varování

Děti a mládež mohou být vnímavější ke zdravotním problémům souvisejícím se sledováním ve 3D a při sledování tohoto zobrazení musí být pod přímým dozorem.

Varování před fotocitlivým záchvatem a dalšími zdravotními riziky

- U některých diváků může dojít k epileptickému záchvatu při vystavení některým blikajícím obrázkům nebo světlům obsaženým v některých obrázcích projektoru nebo videorách. Pokud trpíte epilepsií nebo pokud se ve vaší rodině v minulosti vyskytla epilepsie nebo záchvaty, před používáním funkce 3D se poraďte s odborným lékařem.
- I osoby, jenž epilepsií nebo záchvaty netrpí nebo se epilepsie nebo záchvaty neprojevily v minulosti v jejich rodinách, se mohou nacházet v nediagnostikovaném stavu, který může způsobit fotocitlivé epileptické záchvaty.
- Těhotné ženy, senioři, osoby ve vážném zdravotním stavu, osoby postižené poruchami spánku nebo pod vlivem alkoholu by neměly používat funkci 3D tohoto přístroje.
- Pokud se u vás projeví některý z následujících příznaků, ihned přestaňte sledovat obrázky 3D a poraďte se s odborným lékařem: (1) změněné vidění; (2) závrativost; (3) závrat; (4) mimovolné pohyby, například trhání očí nebo svalů; (5) zmatenost; (6) nevolnost; (7) ztráta vědomí; (8) nepokoj; (9) křeče; a/ nebo (10) dezorientace. U dětí a mládeže se mohou tyto příznaky projevovat pravděpodobněji, než u dospělých. Rodiče musí sledovat své děti a ptát se jich, zda se u nich neprojevují tyto příznaky.
- Sledování 3D projekce může rovněž způsobovat pohybová onemocnění, percepční následky, dezorientaci, namáhání zraku a sníženou postojovou stabilitu. Pro snížení vlivu těchto projevů doporučujeme uživatelům, aby prováděli pravidelné přestávky. Pokud vaše oči prokazují příznaky únavy nebo vysoušení nebo pokud se u vás projeví některý z výše uvedených příznaků, ihned přestaňte tento přístroj používat a nepokračujte v jeho používání alespoň třicet minut po zmizení příznaků.

- Dlouhodobé sledování 3D projekce příliš blízko promítací plochy může poškodit zrak. Ideální sledovací vzdálenost je minimálně trojnásobek výšky promítací plochy. Doporučujeme, aby se oči diváka nacházely v rovině s promítací plochou.
- Dlouhodobé sledování 3D projekce s nasazenými 3D brýlemi může způsobit bolest hlavy nebo únavu. Pokud se u vás projeví bolest hlavy, únava nebo nevolnost, přestaňte sledovat 3D projekci a odpočiňte si.
- Nepoužívejte 3D brýle k jinému účelu, než ke sledování 3D projekce.
- Nošení 3D brýlí k jakémukoli jinému účelu (jako běžné brýle, sluneční brýle, ochranné brýle atd.) vám může způsobit fyzickou újmu a může oslabit váš zrak.
- Sledování 3D projekce může u některých diváků způsobit dezorientaci. Z tohoto důvodu NEUMÍSŤUJTE 3D PROJEKTOR v blízkosti otevřených schodišťových šachet, kabelů, balkonů nebo jiných předmětů, o které lze zakopnout, do kterých lze vrazit nebo u kterých může dojít ke sražení, poškození nebo převržení.

Autorských Práv

Tato publikace, včetně všech fotografií, obrázků a softwaru, je chráněna mezinárodními zákony na ochranu autorských práv a veškerá práva jsou vyhrazena. Bez písemného souhlasu autora je zakázáno reprodukování této příručky nebo jakéhokoli obsaženého materiálu.

© Autorských Práv 2019

Zřeknutí se odpovědnosti

Změny informací v tomto dokumentu bez předchozího upozornění vyhrazeny. Výrobce neposkytuje žádná ujištění ani záruky s ohledem na obsah tohoto dokumentu a výslovně se zříká jakékoli záruky obchodovatelnosti nebo vhodnosti pro určitý účel. Výrobce si dále vyhrazuje právo pravidelně ověřovat a měnit obsah tohoto dokumentu bez předchozího upozornění.

Definice ochranných známek

Kensington je ochranná známka společnosti ACCO Brand Corporation registrovaná v USA. Vydané registrace a podané patentové přihlášky v dalších zemích na celém světě.

HDMI, logo HDMI a rozhraní High-Definition Multimedia Interface jsou ochranné známky nebo registrované ochranné známky společnosti HDMI Licensing LLC v USA a dalších zemích.

DLP®, DLP Link a logo DLP jsou registrované ochranné známky společnosti Texas Instruments a BrilliantColor™ je ochranná známka společnosti Texas Instruments.



Vyrobeno v licenci společnosti Dolby Laboratories.

Název Dolby, Dolby Audio a logo se symbolem dvojitého písmene D jsou obchodními známkami společnosti Dolby Laboratories.

Amazon, Alexa a všechna související loga jsou ochranné známky společnosti Amazon.com, Inc. nebo jejich přidružených společností.

Všechny ostatní názvy produktů použité v této příručce jsou majetkem příslušných vlastníků a jsou uznávány.

FCC

Toto zařízení bylo testováno a zjistilo se, že se podřizuje limitu určeném pro Třídou B digitálních zařízení podle Kapitoly 15 podmínek Federální komise pro komunikaci. Tato omezení mají poskytnout rozumnou ochranu před škodlivým rušením pro instalace v obytných prostorách. Toto zařízení generuje, používá a může vyzařovat radiové frekvence a nebylo-li nainstalováno v souladu s pokyny, může způsobit škodlivé interference radiovým komunikacím.

Ale neexistuje žádná záruka, že v konkrétní instalaci nedojde k rušení. Jestliže toto zařízení způsobí škodlivé zasahování do rádiového nebo televizního příjmu, což je možné zkontrolovat vypnutím nebo zapnutím zařízení, uživatel se doporučuje opravit zasahování jedním z následujících kroků:

- Přesměrujte nebo přemístěte přijímací anténu.
- Zvětšete vzdálenost mezi zařízením a přijímačem.
- Připojte zařízení do zásuvky v jiném obvodu, než je připojen přijímač.
- V případě potřeby se poraďte v místě zakoupení výrobku nebo se zkušeným televizním či rozhlasovým technikem.

Poznámka: Stíněné kabely

Všechna připojení do jiných počítačových zařízení musí být provedena stíněnými kabely, aby byla dodržena shoda s předpisy FCC.

Upozornění

Změny nebo úpravy bez výslovného souhlasu výrobce mohou způsobit ztrátu uživatelské ochrany, zaručené Federálním úřadem pro komunikace (FCC), při provozu tohoto projektoru.

Provozní podmínky

Zařízení odpovídá části 15 pravidel FCC. Provoz vyžaduje splnění následujících dvou podmínek:

1. Toto zařízení nesmí způsobovat škodlivé rušení, a
2. Zařízení musí akceptovat jakékoli rušivé signály včetně poruch, které mohou mít za následek neočekávanou funkci.

Poznámka: Uživatelé v Kanadě

Toto zařízení třídy B splňuje kanadské předpisy ICES-003.

Remarque à l'intention des utilisateurs canadiens

Cet appareil numérique de la classe B est conforme à la norme NMB-003 du Canada.

Prohlášení o shodě pro státy EU

- EMC Směrnice 2014/30/EC (včetně dodatků)
- Nízkonapěťová směrnice 2014/35/EC
- R & TTE Směrnice 1999/5/EC (je-li výrobek vybaven schopností vysílat RF záření)

WEEE



Pokyny pro likvidaci

Toto elektronické zařízení nelikvidujte společně s komunálním odpadem. Na snížení možného znečištění životního prostředí a pro zabezpečení co nejvyšší míry jeho ochrany toto zařízení přiměřeným způsobem recyklujte.

ÚVOD

Obsah krabice

Produkt opatrně rozbalte a zkontrolujte, zda máte položky uvedené v seznamu standardního příslušenství. Podle modelu, specifikace nebo regionu, ve kterém byl produkt zakoupen, nemusí být některé volitelné příslušenství k dispozici. Další informace získáte v místě zakoupení. Některé příslušenství se může lišit podle regionu.

Záruční list je poskytován pouze v některých specifických regionech. Podrobné informace vám poskytne prodejce.

Standardní příslušenství

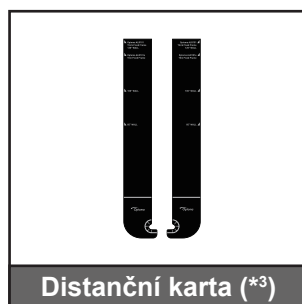
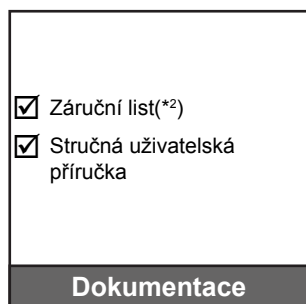
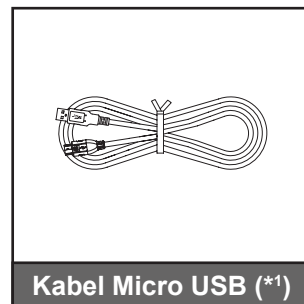
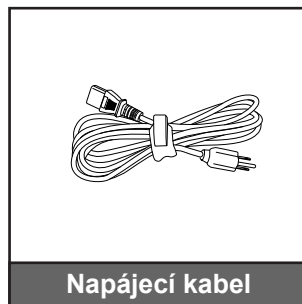
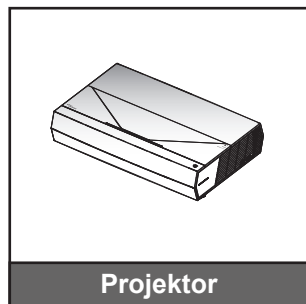

Poznámka:

- Dodaný dálkový ovladač se může lišit podle regionu.
- (*1) Pro nabíjení dálkového ovladače.
- (*2) Informace o záruce pro Evropu viz www.optoma.com.
- (*3) S použitím přiložených distančních karet stanovte vhodnou vzdálenost projektoru od promítací plochy. Další podrobnosti najdete v Pokynech pro instalaci SmartFIT.



Oskenujte kód QR nebo navštivte následující adresu URL:
<https://www.optoma.com/support/download>

ÚVOD

Popis produktu

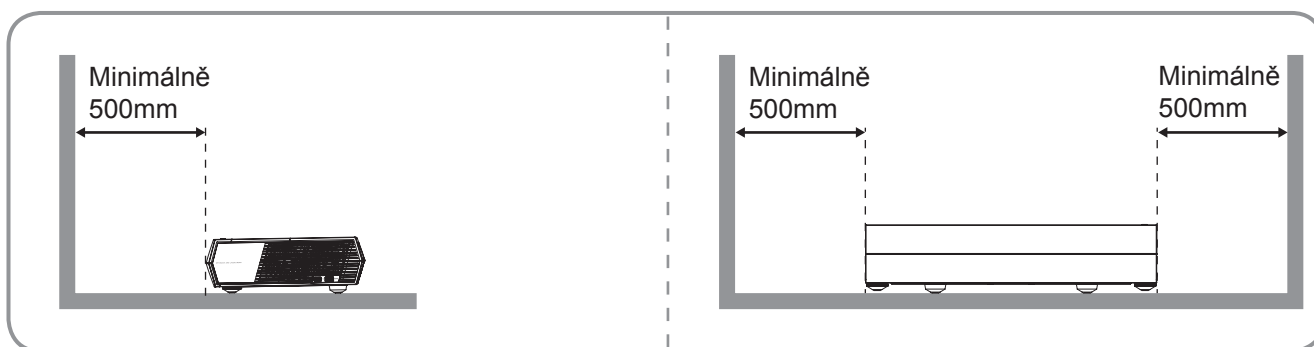
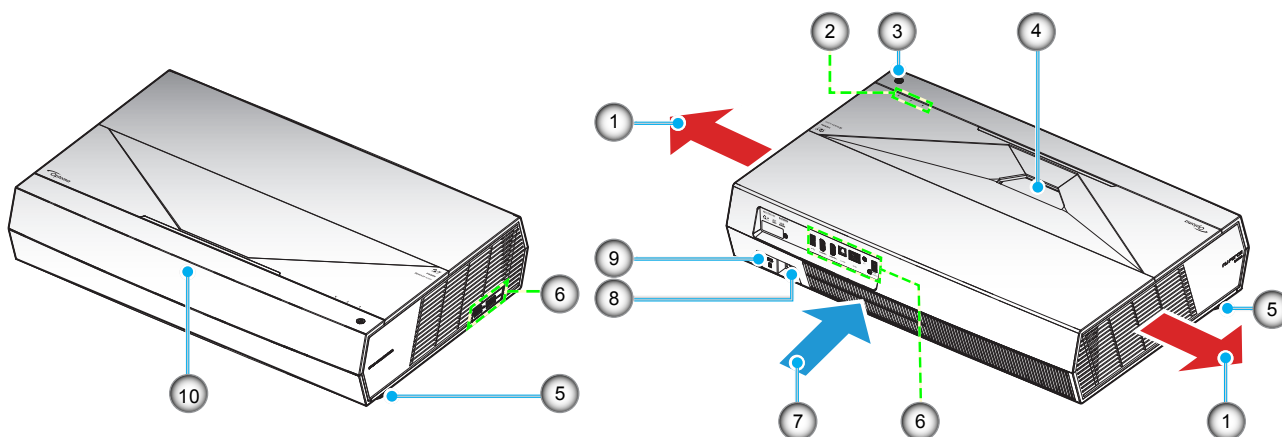

Poznámka:

- *Neblokujte větrací otvory projektoru.*
- *Při používání projektoru v uzavřeném prostoru zajistěte alespoň 50 cm (19") volného prostoru okolo větracích otvorů projektoru.*

Ne	Položka	Ne	Položka
1.	Ventilace (výstup)	6.	Vstup/výstup
2.	Indikátory LED	7.	Ventilace (vstup)
3.	Vypínač	8.	Napájecí zásuvka
4.	Objektiv	9.	Port zámku Kensington™
5.	Stavěcí noha projektoru	10.	IR Receiver

ÚVOD

Připojení

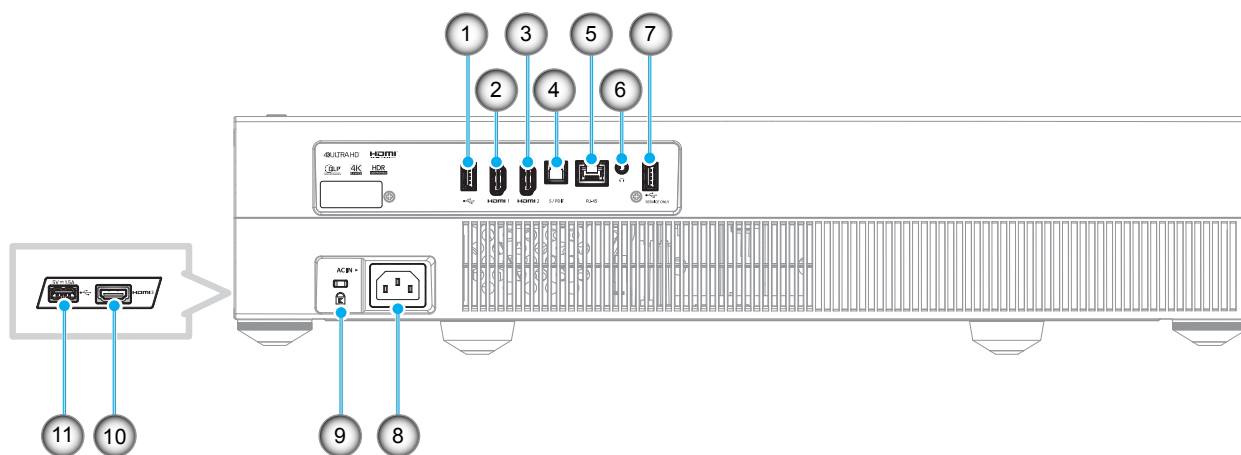

Ne	Položka	Ne	Položka
1.	Port USB 2.0 Port/USB přehrávač médií	7.	Port USB 2.0 (pouze pro servisní účely)
2.	Port HDMI 1 (HDMI v2.0 (ARC))	8.	Napájecí zásuvka
3.	Port HDMI 2 (HDMI v2.0)	9.	Port zámku Kensington™
4.	Port S/PDIF (digitální výstup)	10.	Port HDMI 3 (HDMI v2.0)
5.	Port RJ-45	11.	Port USB 2.0 (napájení 5 V---1,5 A)(*)
6.	Port výstupu zvuku		

Poznámka: (*) Nedoporučuje se pro napájení mobilního telefonu.

Klávesnice a LED indikátory

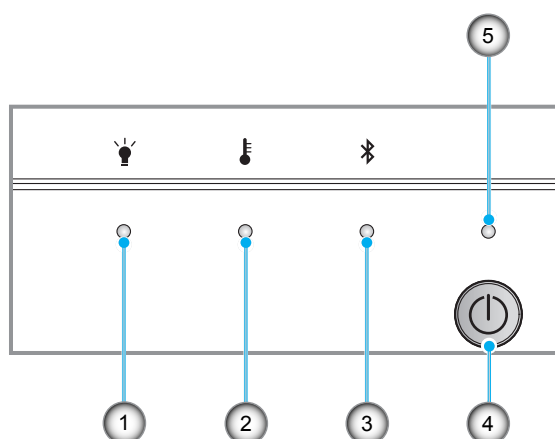

Ne	Položka	Ne	Položka
1.	Indikátor LED lampy	4.	Vypínač
2.	Indikátor LED teploty	5.	Indikátor LED napájení
3.	Indikátor LED funkce Bluetooth		

ÚVOD

Dálkový ovladač

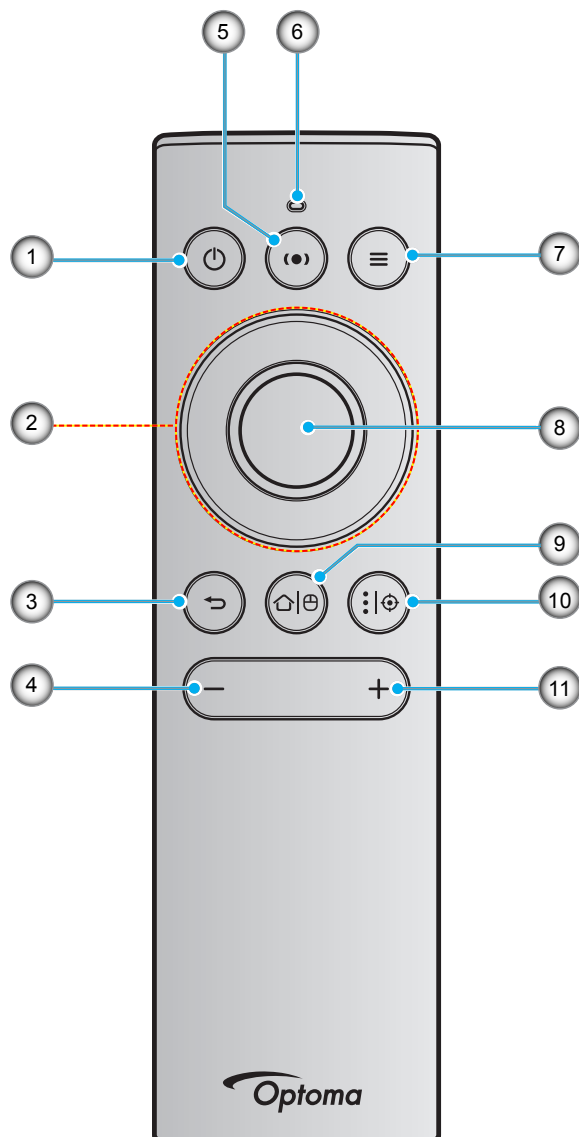



Ne	Položka	Ne	Položka
1.	Zapnutí napájení/pohotovostní režim	3.	Vrátit
2.	Čtyři směrová tlačítka pro výběr: Nahoru Vlevo Vpravo Dolů	4.	Hlasitost -
		5.	Režim reproduktoru zap.
		6.	LED ukazatel
		7.	Nabídka projektoru/rychlá nabídka
		8.	OK
		9.	Domů/Aktivace/deaktivace funkce Air Mouse
		10.	Nastavení aplikace Android/zaostřit
		11.	Hlasitost +

Poznámka: Dálkové ovládání podporuje infračervený (IR) i Bluetooth přenos. Může rovněž fungovat jako Air Mouse.

ÚVOD

Párování Bluetooth dálkového ovladače s projektorem

Stiskněte a podržte tlačítka „“ a „“ **současně** po dobu 5 sekund. Když indikátor LED na dálkovém ovládání Bluetooth bliká modře, zařízení se nachází v režimu párování.

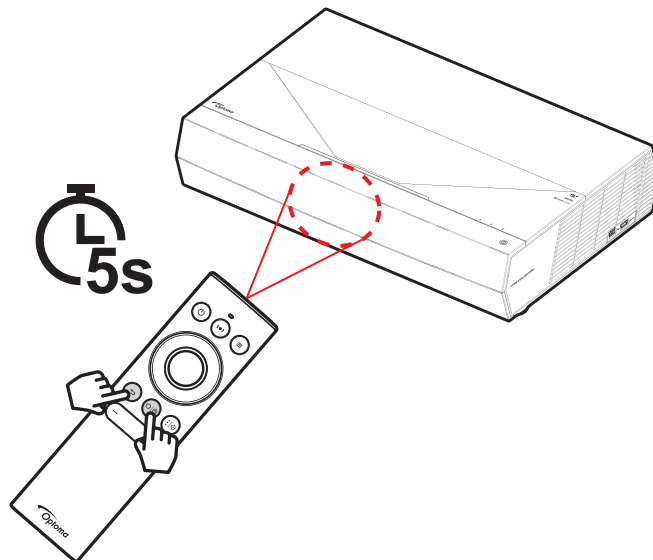

Párování bude trvat přibližně 20 sekund. Pokud je párování úspěšné, po stisknutí libovolného tlačítka začne indikátor LED stavu na dálkovém ovládání Bluetooth svítit modře. V opačném případě po stisknutí libovolného tlačítka začne indikátor LED stavu na Bluetooth dálkovém ovládání svítit zeleně.

Po 10 minutách nečinnosti přejde dálkové ovládání Bluetooth automaticky do režimu spánku a připojení Bluetooth je automaticky přerušeno.

Poznámka:

- *Dodaný dálkový ovladač se může lišit podle regionu.*
- *Některá tlačítka nemusí mít funkce u modelů, které tyto funkce nepodporují.*

NASTAVENÍ A INSTALACE

Instalace projektoru

Tento projektor lze nainstalovat ve dvou různých polohách.

Vyberte polohu podle rozvržení místnosti nebo podle vašich osobních preferencí. Zvažte velikost a tvar promítací plochy, umístění vhodné elektrické zásuvky, umístění a také vzdálenost mezi projektorem a ostatním vybavením.

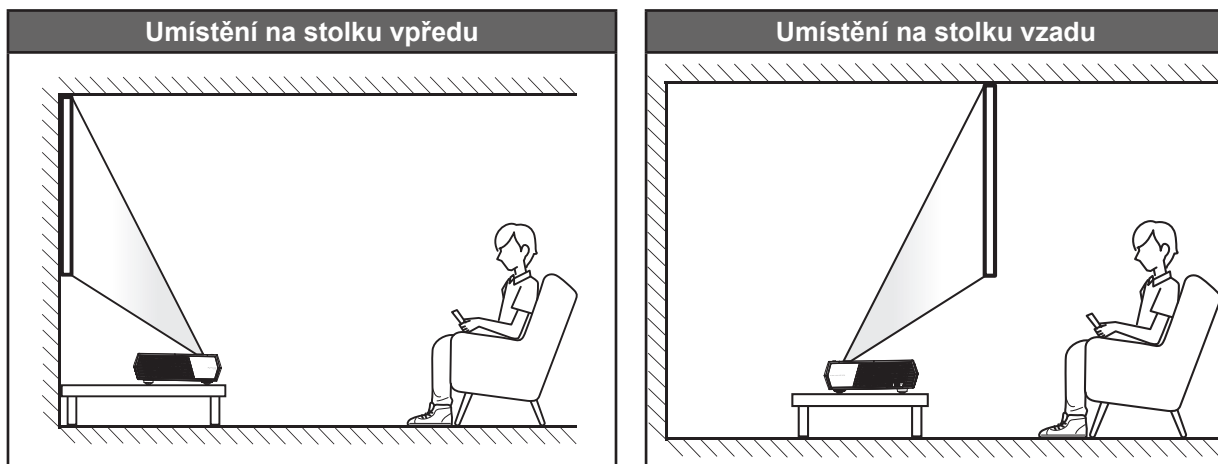

- Při výběru umístění projektoru pro danou velikost promítací plochy použijte tabulku vzdáleností na stránce 55.
- Při určování velikosti promítací plochy pro danou vzdálenost použijte tabulku vzdáleností na stránce 55.

Poznámka:

- Čím je projektor umístěn dále od promítací plochy, tím se promítaný obraz zvětšuje a rovněž se proporčně zvětšuje svislé posunutí.
- Svislé posunutí se může mezi projektory lišit z důvodu omezení výroby optických částí. Při zapnutí projektorů může dojít k dodatečnému doladění.

DŮLEŽITÉ!

Projektor používejte pouze na stole. Projektor musí být umístěn vodorovně - nikoli nakloněný dopředu/dozadu nebo vlevo/vpravo. V jakékoli jiné orientaci může dojít ke zneplatnění záruky a může dojít ke zkrácení životnosti samotného projektoru. V případě nestandardní instalace požádejte o radu společnost Optoma.

NASTAVENÍ A INSTALACE

Připojení zdrojů k projektoru

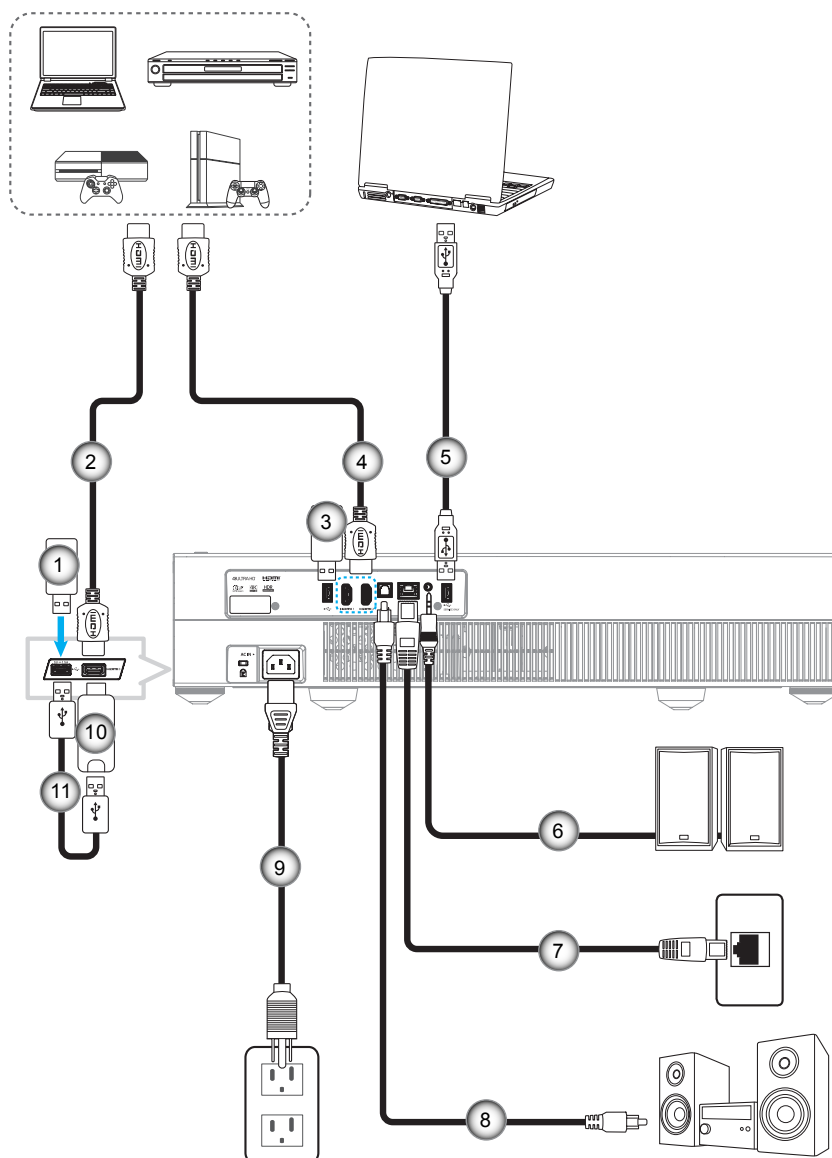

Ne	Položka
1.	Disk USB typu flash
2.	Kabel HDMI
3.	Disk USB typu flash
4.	Kabel HDMI

Ne	Položka
5.	Kabel USB (pouze pro servisní účely/aktualizování DDP FW)
6.	Kabel výstupu zvuku
7.	Kabel RJ-45 (pro internet)
8.	Kabel výstupu S/PDIF

Ne	Položka
9.	Napájecí kabel
10.	Adaptér HDMI
11.	Napájecí kabel USB

Poznámka: K portu USB lze připojit USB myš nebo klávesnici.

NASTAVENÍ A INSTALACE

Nastavení promítaného obrazu

Výška obrazu

Tento projektor je vybaven výsuvnou opěrou pro nastavení výšky obrazu.

1. Na spodní straně projektoru vyhledejte stavěcí nohu, kterou chcete upravit.
2. Otáčením stavěcí nožky po nebo proti směru hodin se projektor pohybuje nahoru nebo dolů.

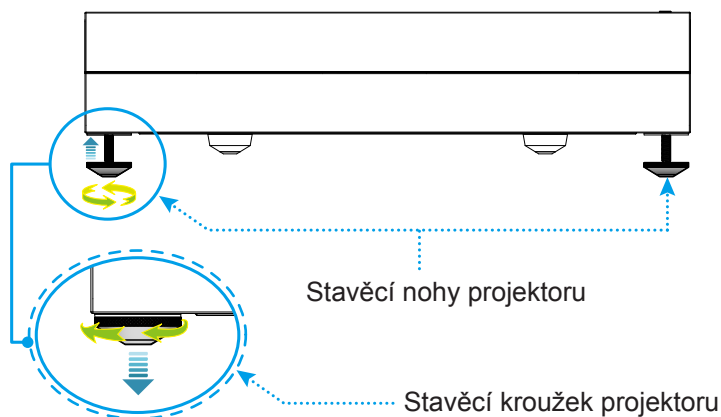

Poznámka: Chcete-li vyrovnat polohu projektoru, otáčejte stavěcími nožkami a nasadte rozpěrku na obě nožky. Potom nožky utáhněte.

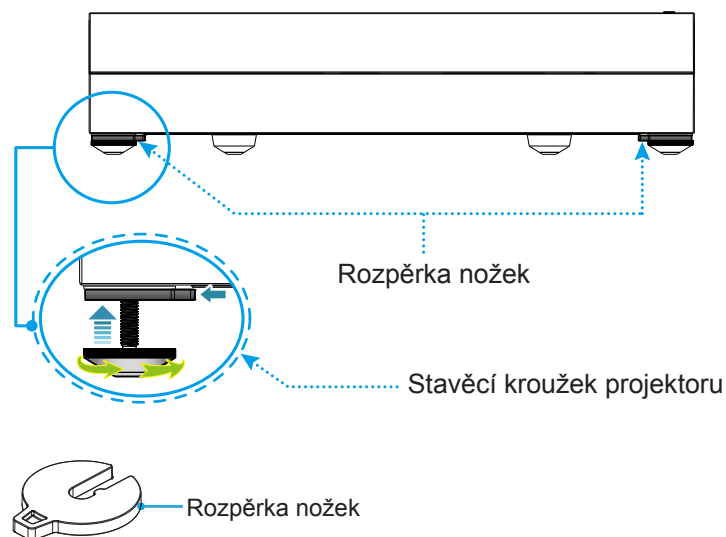

NASTAVENÍ A INSTALACE

Zprovoznění dálkového ovladače

Nabíjení dálkového ovladače

Chcete-li nabít dálkový ovladač, připojte jeden konec kabelu micro USB k portu USB na dolní straně dálkového ovladače a druhý konec k portu USB zařízení, které podporuje nabíjení. Například k portu USB 2.0 na boční straně projektoru.

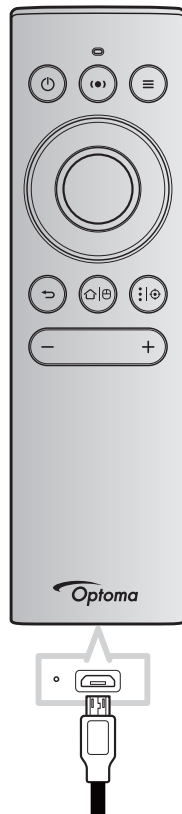

UPOZORNĚNÍ:

Pro zajištění bezpečného provozu dodržujte následující zásady:

- Zabraňte kontaktu s vodou nebo tekutinami.
- Dálkový ovladač nevystavujte vlhku ani teplotu.
- Zabraňte pádu dálkového ovladače.

Poznámka:

- *Nedoporučujeme dálkový ovladač používat během nabíjení.*
- *Po 10 minutách nečinnosti přejde dálkový ovladač automaticky do režimu spánku.*
- *Chcete-li dálkový ovladač probudit, stiskněte některé z jeho tlačítek. Stisknutím tohoto tlačítka se dálkový ovladač probudí, ale nebude provedena přidružená funkce. Chcete-li provést přidruženou funkci, stiskněte tlačítko znovu.*

O funkci Air Mouse

- Funkci Air Mouse aktivujete/deaktivujete dlouhým stisknutím tlačítka „“.
- **Poznámka:** *Funkce Air Mouse je automaticky deaktivována, když se dálkový ovladač nachází v režimu spánku nebo když stisknete tlačítko „Nahoru“, „Dolů“, „Vlevo“ nebo „Vpravo“.*
- Když kapacita baterie klesne pod 20 % a indikátor LED začne blikat červeně, nabijte dálkový ovladač.
- Během nabíjení svítí indikátor LED červeně. Po dokončení nabíjení začne indikátor LED svítit zeleně.
- **Poznámka:** *Úplné nabití baterie trvá přibližně 1,5 hodiny. Kapacita baterie je 250 mAh (0,925 Wh).*

POUŽÍVÁNÍ PROJEKTORU

Zapnutí/vypnutí projektoru

Zapnutí

1. Připojte jeden konec síťového napájecího kabelu k napájecí zásuvce a druhý konec k elektrické zásuvce. Po připojení začne indikátor LED napájení svítit červeně.
2. Projektor zapnete stisknutím „“ na horní straně projektoru nebo na dálkovém ovladači.

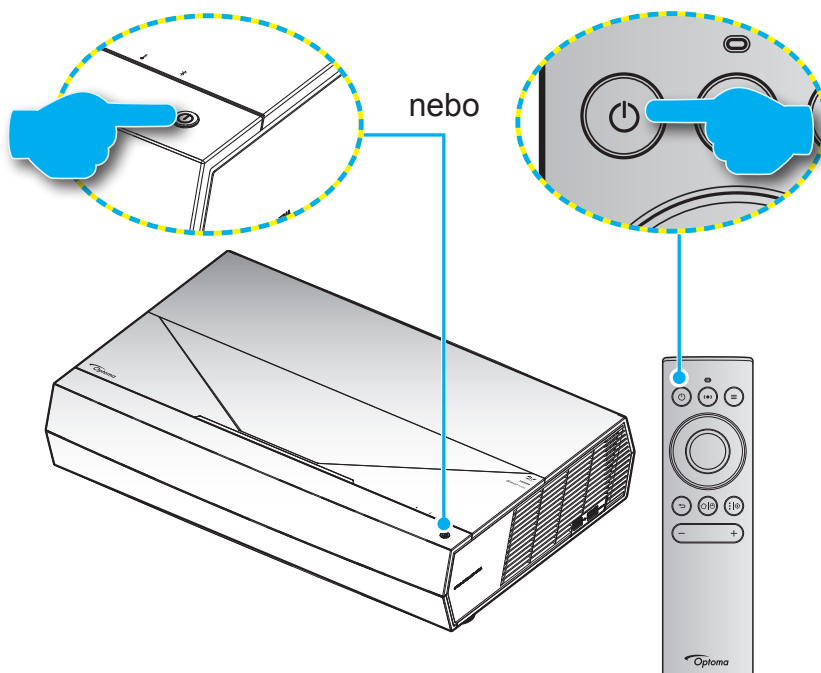

Během spouštění bliká indikátor LED napájení bílé. Během normálního provozu svítí indikátor LED bíle.

Poznámka: Pokud je Režim napájení (Pohotovost) nastaven na „Eco (Eko)“, projektor je napájen pomocí infračerveného signálu z dálkového ovladače. Pokud je Režim napájení (Pohotovost) nastaven na „Smart Home (Chytrá domácnost)“, projektor je napájen pomocí signálu Bluetooth z dálkového ovladače.

POUŽÍVÁNÍ PROJEKTORU

Účinný dosah

Infračervený (IR) snímač dálkového ovládání je umístěn na přední straně projektoru. Aby dálkový ovladač fungoval správně, držte jej v úhlu do $\pm 15^\circ$ od kolmice k infračervenému snímači dálkového ovládání. Vzdálenost mezi dálkovým ovladačem a snímačem nesmí přesahovat 7 metrů (~ 22 stop).

Dálkový ovladač můžete při používání rovněž namířit na promítaný obraz.

Poznámka: Když míříte dálkovým ovladačem přímo (úhel 0 stupňů) na infračervený snímač, vzdálenost mezi dálkovým ovladačem a snímačem nesmí přesahovat 10 metrů (~ 32 stop).

- Odstraňte veškeré překážky mezi dálkovým ovladačem a infračerveným snímačem na projektoru, které by mohly blokovat infračervený paprsek.
- Zajistěte, aby na infračervený snímač dálkového ovládání nedopadalo přímé sluneční ani zářivkové světlo.
- Udržujte dálkový ovladač více než 2 metry daleko od zářivkových světel. V opačném případě dálkový ovladač nemusí fungovat správně.
- Pokud se tento dálkový ovladač nachází v blízkosti zářivkových světel s převodníkem, může docházet k nepravidelným výpadkům.
- Pokud se ovladač nachází velmi blízko projektoru, nemusí fungovat správně.
- V případě párování Bluetooth po zapnutí napájení projektoru namiřte dálkový ovladač na plochu, která je na následujícím obrázku označena červeným kroužkem.
- Pokud je režim napájení nastaven na „Eco“, po zapnutí napájení projektoru namiřte dálkový ovladač přímo na IR přijímač.

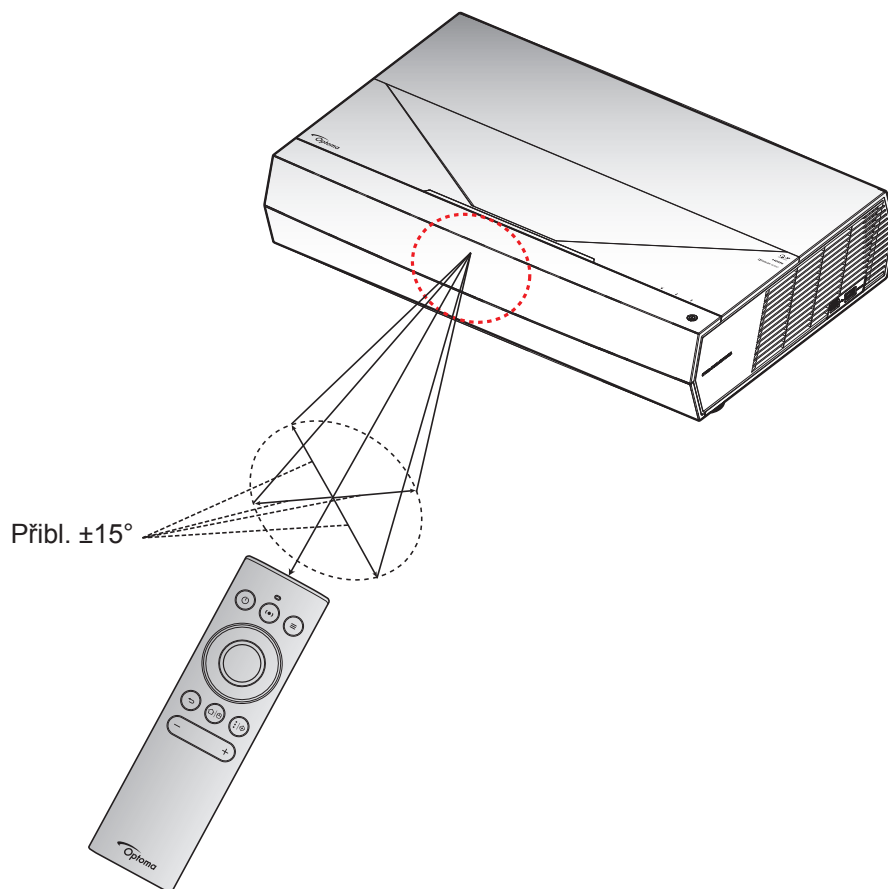

POUŽÍVÁNÍ PROJEKTORU

Po prvním zapnutí projektoru budete vyzváni, abyste provedli počáteční nastavení včetně výběru orientace promítání, preferovaného jazyka, nakonfigurování síťových nastavení atd. Když se zobrazí obrazovka **Setup Complete! (Nastavení dokončeno!)**, projektor je připraven k použití.

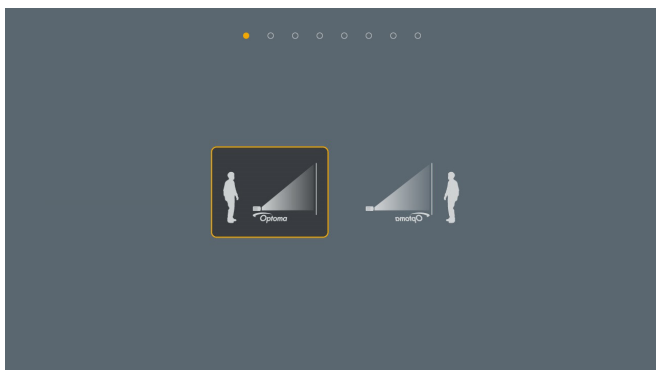

[Promítací plocha]

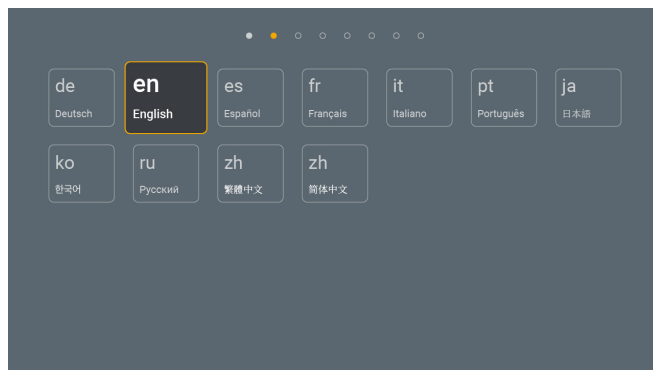

[Obrazovka Jazyk]

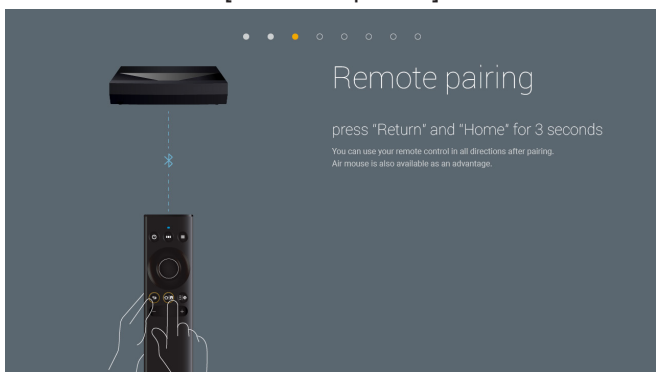

[Obrazovka Vzdálené párování]

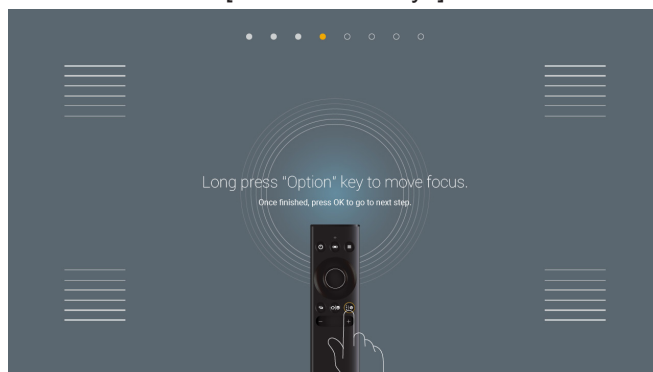

[Obrazovka Vzdálené párování (pokračování)]

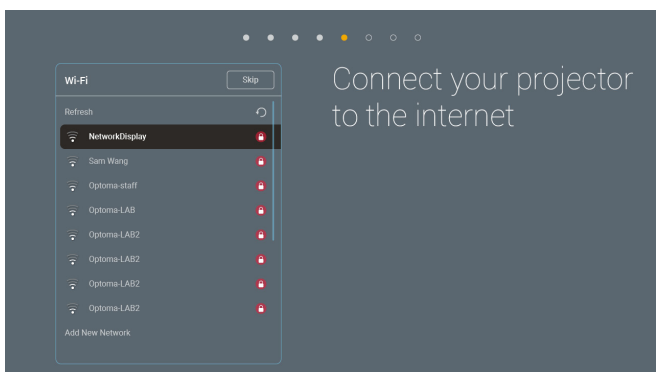

[Obrazovka Síť]

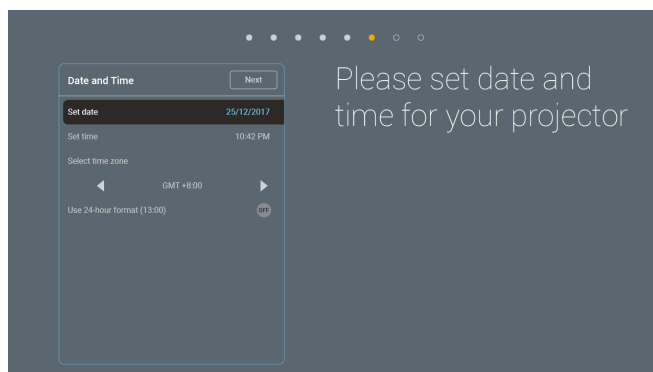

[Obrazovka Datum a čas]

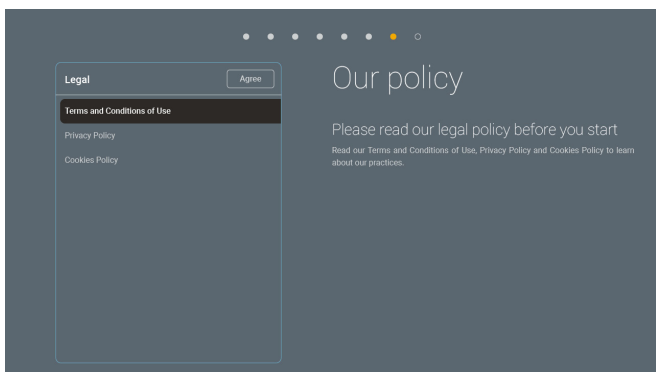

[Obrazovka Regulace]

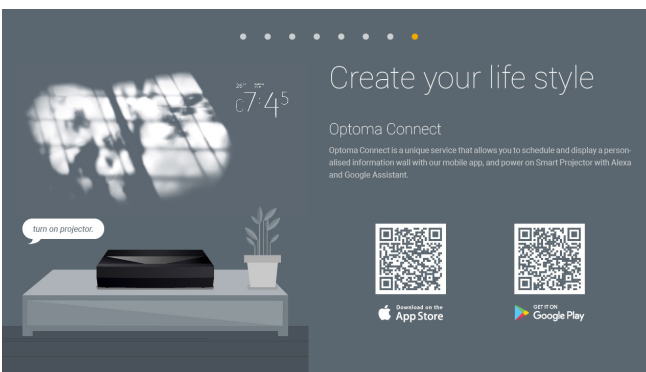

[Obrazovka Optoma Connect]

POUŽÍVÁNÍ PROJEKTORU

Vypnutí napájení

1. Projektor vypnete stisknutím tlačítka „⏻“ na horní straně projektoru nebo na dálkovém ovladači. Zobrazí se následující zpráva:

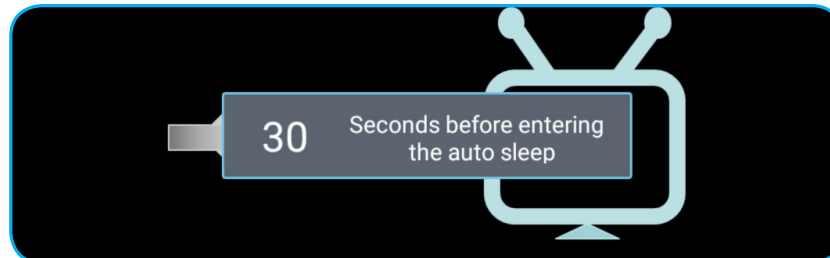

2. Chladicí ventilátory poběží přibližně 10 sekund do konce chladicího intervalu a indikátor LED napájení bliká bíle. Když indikátor LED napájení začne svítit červeně, znamená to, že projektor přešel do pohotovostního režimu. Chcete-li projektor znovu zapnout, musíte počkat, dokud se zcela nedokončí chladicí cyklus a dokud projektor nepřejde do pohotovostního režimu. Když se projektor nachází v pohotovostním režimu, dalším stisknutím tlačítka „⏻“ na horní straně projektoru nebo na dálkovém ovladači jej zapnete.
3. Odpojte napájecí kabel ze zásuvky a od projektoru.

Poznámka:

- *Nedoporučujeme zapínat projektor bezprostředně po jeho vypnutí.*
- *Ve výchozím nastavení se projektor po 20 minutách nečinnosti automaticky vypne. Dobu nečinnosti lze upravit v nabídce „Auto Power off (min.) (Auto vypnutí (min))“ v části „System (Systém) Settings (Nastavení) → Power (Napájecí)“. Chcete-li, aby projektor místo toho vstoupil do režimu spánku, zrušte automatické vypnutí napájení a nastavte časový interval spánku v části „System (Systém) Settings (Nastavení) → Power (Napájecí) → Sleep Timer (Časovač) (min.)“.*
- *Chcete-li projektor vypnout okamžitě, stiskněte tlačítko „⏻“ dvakrát na horní straně projektoru nebo na dálkovém ovladači.*

POUŽÍVÁNÍ PROJEKTORU

Používání projektoru jako bezdrátového reproduktoru

Díky zabudovanému modulu Bluetooth můžete poslouchat bezdrátově hudbu ze svého telefonu, tabletu nebo jiného zařízení vybaveného technologií Bluetooth.

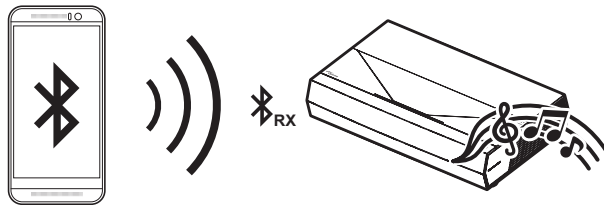

Poznámka: Projektor a zařízení Bluetooth je třeba spárovat pouze jednou. Po spárování se projektor automaticky připojí k zařízení Bluetooth po každém zapnutí napájení. Pokud není zapnuto napájení zařízení Bluetooth, projektor se k tomuto zařízení nepřipojí.

Párování zařízení Bluetooth s projektorem

1. Nastavte režim pohotovostního napájení projektoru na „Smart Home (Chytrá domácnost)“ v nabídce „System (Systém) Settings (Nastavení) → Power (Napájecí) → PowerMode (Standby) (Režim napájení(Pohotovost))“.
2. Krátkým stisknutím tlačítka „●“ na dálkovém ovladači přepněte projektor do režimu reproduktoru.



3. Při spárování zařízení Bluetooth s projektorem bliká indikátor LED Bluetooth na projektoru bíle.
4. Na zařízení Bluetooth klepněte na **Nastavení** a aktivujte funkci Bluetooth. Potom vyhledejte projektor.

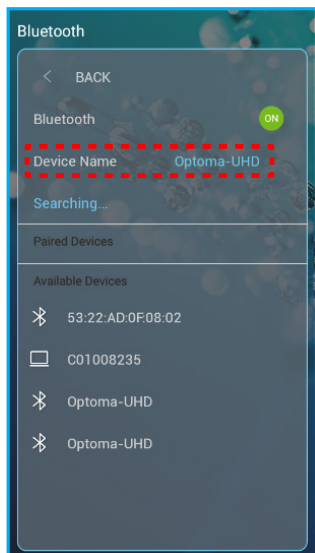

5. Klepněte na název projektoru a spusťte párování.
6. Po úspěšném spárování bude projektor svítit bíle.
7. V zařízené Bluetooth vyhledejte a vyberte píseň, kterou chcete přehrát. Pomocí tlačítek „—“ a „+“ na dálkovém ovladači můžete upravit úroveň hlasitosti.

Poznámka:

- Projektor může uchovávat informace o spárování až 10 zařízení. Nicméně může být připojeno pouze jedno zařízení Bluetooth současně.
- Zajistěte, aby vzdálenost mezi zařízením Bluetooth a projektorem nepřesahovala 10 metrů.

POUŽÍVÁNÍ PROJEKTORU

Popis hlavní obrazovky

Hlavní obrazovka se zobrazí při každém spuštění projektoru. Obsahuje systémové datum a čas, stav systému, ikony pro přístup do nabídky OSD, nabídku nastavení projektoru, aplikace, vstupní zdroje a další.

Hlavní obrazovku lze procházet tlačítky na dálkovém ovladači.

Stisknutím „“ na dálkovém ovladači se můžete kdykoli vrátit na hlavní stránku z libovolného místa v uživatelském rozhraní.

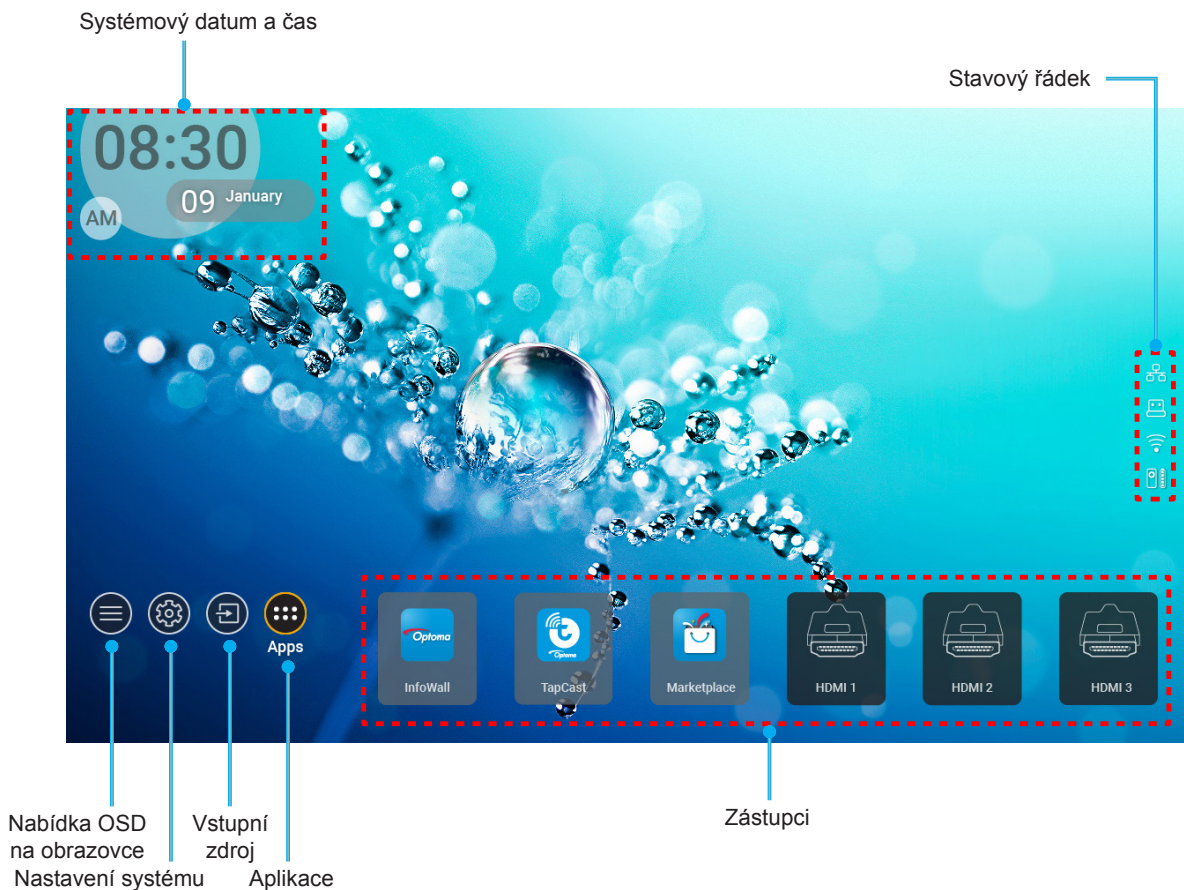

Poznámka: Vybraná nabídka je zvýrazněna oranžově, například „Aplikace“ na obrázku výše.

Systémový datum a čas

Pokud je projektor připojen k síti, na hlavní obrazovce je zobrazeno datum a čas. Výchozí nastavení je 10:00, 2019/01/01. Identifikace AM/PM se zobrazí, pouze pokud je vypnutý 24hodinový formát.

Chcete-li upravit parametry data a času, vyberte příslušné políčko na obrazovce. Automaticky se otevře stránka nastavení Date and Time (Datum a čas). Poté proveďte úpravy.

POUŽÍVÁNÍ PROJEKTORU

Nabídka nastavení projektoru (OSD)

Stisknutím tlačítka „≡“ na dálkovém ovladači nebo na hlavní obrazovce vyberte nabídku OSD „⊞“ a zkontrolujte informace o projektoru nebo můžete upravovat různá nastavení týkající se obrazu, zobrazení, 3D, zvuku a konfigurace.

Procházení nabídky Obecné

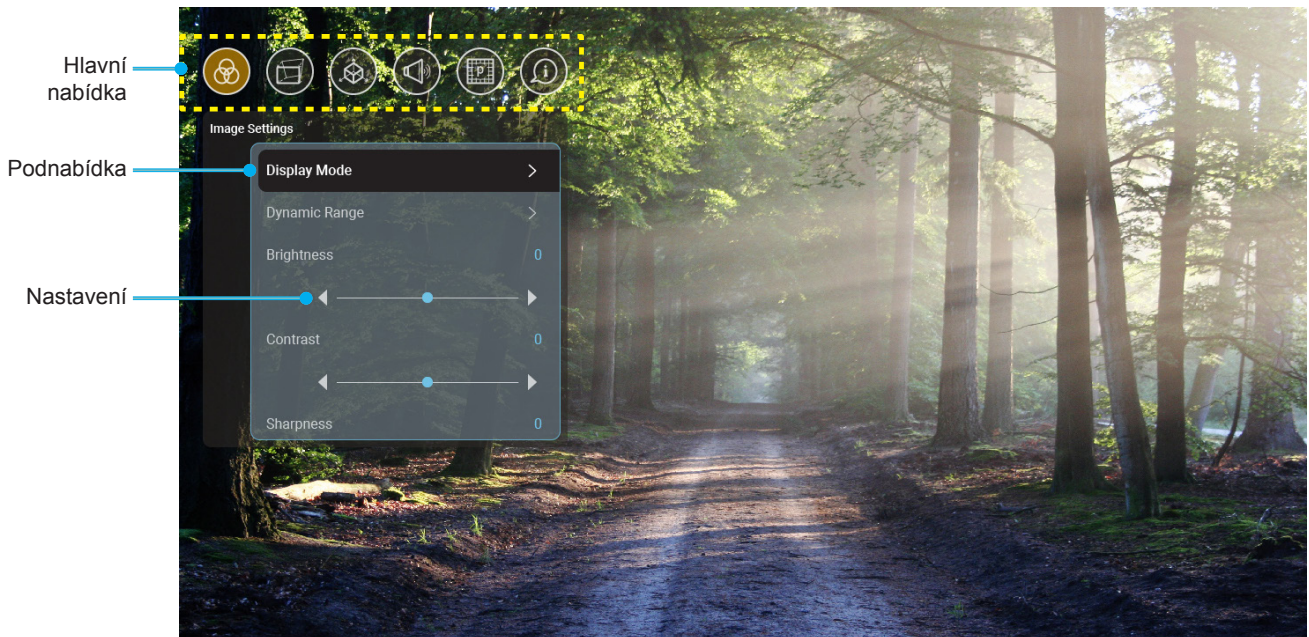

1. Když je zobrazena nabídka OSD, vyberte položku v hlavní nabídce pomocí navigačních tlačítek nahoru a dolů. Při volbě na dané stránce se stisknutím tlačítka „OK“ dostanete do podnabídky.
2. Stisknutím tlačítka „Left (Vlevo)“ a „Right (Vpravo)“ vyberte požadovanou položku nabídky. Potom stisknutím tlačítka „OK“ otevřete příslušnou podnabídku.
3. Stisknutím tlačítka „Up (Nahoru)“ a „Down (Dolů)“ vyberte požadovanou položku v podnabídce.
4. Stisknutím tlačítka „OK“ aktivujete nebo deaktivujete nastavení nebo stisknutím tlačítka „Left (Vlevo)“ a „Right (Vpravo)“ upravte hodnotu.
5. Vyberte další položku, kterou chcete nastavit v podnabídce, a upravte podle pokynů výše.
6. Chcete-li operaci ukončit, stiskněte „↩“ (podle potřeby opakovaně). Nabídka OSD nabídka se zavře a projektor automaticky uloží nová nastavení.

POUŽÍVÁNÍ PROJEKTORU

Strom nabídky OSD

Poznámka: Nabídka OSD se zobrazí ve stejném jazyce jako systém. V případě potřeby změňte jazyk v nabídce System Settings (Nastavení systému).

Úroveň 1	Úroveň 2	Úroveň 3	Úroveň 4	Hodnota	
Image Settings (Nastavení obrazu)	Display Mode (Mód zobrazení)			Cinema (Kino)	
				HDR	
				HLG	
				HDR SIM.	
				Game (Zvěř)	
				Reference	
				Bright (Jasný)	
				User (Uživatel)	
				3D (Tři rozměry)	
				ISF Day (ISFden)	
				ISF Night (ISFnoc)	
				ISF HDR	
			ISF HLG		
			ISF 3D		
	Dynamic Range (Dynamický rozsah)	HDR/HLG			Auto [Výchozí]
					Off (Vyp.)
		HDR Picture Mode (Režim obrazuHDR)			Bright (Jasný)
					Standard (Standardní)
					Film
				Detail (Podrobnosti)	
	Brightness (Jas)				-50 ~ +50
	Contrast (Kontrast)				-50 ~ +50
	Sharpness (Ostrost)				1 ~ 15
	Color (Barva)				-50 ~ +50
	Tint (Zabarvení)				-50 ~ +50
	Gamma	Gamma	Film		
			Video		
			Graphics (Grafika)		
			Standard(2.2) (Standardní(2.2))		
			1.8		
			2.0		
	Color Settings (Nastavení barev)	Color Settings (Nastavení barev)	BrilliantColor™		1 ~ 10
				Warm (Teplé)	
Color Temperature (Teplota barev)				Standard (Standardní)	
				Cool (Chladné)	
				Cold (Studené)	



POUŽÍVÁNÍ PROJEKTORU

Úroveň 1	Úroveň 2	Úroveň 3	Úroveň 4	Hodnota	
Image Settings (Nastavení obrazu)	Color Settings (Nastavení barev)	Color Matching (Shoda barev)	Color (Barva)	R [Výchozí]	
				G	
				B	
				C	
				Y	
				M	
				W	
			Hue (Odstín)	-50 ~ +50 [Výchozí:0]	
			Saturation(Sytostbarev)	-50 ~ +50 [Výchozí:0]	
			Gain (Úroveň)	-50 ~ +50 [Výchozí:0]	
		Reset (Vynulovat)	Cancel (Zrušit) [Výchozí] Ano		
		Exit (Vystoupit)			
		RGB Gain/Bias (Přidat/ubratRGB)	Red Gain (Přidat červenou)	-50 ~ +50	
			Green Gain (Přidat zelenou)	-50 ~ +50	
	Blue Gain (Přidat modrou)		-50 ~ +50		
	Red Bias (Ubrat červenou)		-50 ~ +50		
	Green Bias (Ubrat zelenou)		-50 ~ +50		
	Blue Bias (Ubrat modrou)		-50 ~ +50		
	Reset (Vynulovat)		Cancel (Zrušit) [Výchozí] Ano		
	Exit (Vystoupit)				
	Brightness Mode (Mód jasu)			DynamicBlack1	
				DynamicBlack2	
				DynamicBlack3	
		PureMotion			Power (Napájecí) (Výkon = 100%/ 95%/ 90%/ 85%/ 80%/ 75%/ 70%/ 65%/ 60%/ 55%/ 50%)
					Off (Vyp.)
					1
					2
Reset (Vynulovat)				3	
				Cancel (Zrušit)	
				Reset (Vynulovat)	
Display (Obrázek)	Geometric Correction (Geometrická korekce)	Warp Control (Regulace deformace)		Off (Vyp.) [Výchozí]	
				On (Zap.)	
		Warp Calibration (Kalibrace deformace)		Stisknutím tlačítka „Up (Nahoru)“/ „Down (Dolů)“/ „Left (Vlevo)“/ „Right (Vpravo)“ zaostříte bod a stisknutím tlačítka „OK“ vyberte bod. Potom stisknutím „Up (Nahoru)“/ „Down (Dolů)“/„Left (Vlevo)“/„Right (Vpravo)“ posuňte vybrané umístění bodu. [Výchozí: Vlevo nahore].	

POUŽÍVÁNÍ PROJEKTORU

Úroveň 1	Úroveň 2	Úroveň 3	Úroveň 4	Hodnota	
Display (Obrázek)	Geometric Correction (Geometrická korekce)	Move Increment (Přírůstek pohybu)		0,5	
				1	
				4 [Výchozí]	
				16	
				32	
				64	
		Options	Warp Sharpness (Ostrost deformace)		0~9 [Výchozí: 9]
				Warp Number (Číslo deformace)	2x2
					3x3 [Výchozí]
					5x5
			Warp Inner (Vnitřní deformace)		Off (Vyp.) [Výchozí]
					On (Zap.)
			Cursor Color (Barva kurzoru)		Green (Zelený) [Výchozí]
					Magenta (Fialový)
					Red (Červený)
					Cyan (Azurový)
			Grid Color (Barva mřížky)		Green (Zelený) [Výchozí]
					Magenta (Fialový)
					Red (Červený)
					Cyan (Azurový)
		Reset (Vynulovat)			
	Aspect Ratio (Projekční poměr)			4:3	
				16:9	
				Auto	
	EDID Reminder (Připomenutí EDID)			On (Zap.) [Výchozí]	
				Off (Vyp.)	
	HDMI 1 EDID			1.4	
				2.0 [Výchozí]	
	HDMI 2 EDID			1.4	
				2.0 [Výchozí]	
	HDMI 3 EDID			1.4	
				2.0 [Výchozí]	
	Menu Settings	Menu Location (Umístění menu)		Top left (Vlevo nahoře) [Výchozí]	
				Top right (Vpravo nahoře)	
				Center (Uprostřed)	
				Bottom left (Vlevo dole)	
Menu Timer (Menu časovače)				Bottom right (Vpravo dole)	
				Off (Vyp.)	
				5sec	
				10sec	

POUŽÍVÁNÍ PROJEKTORU

Úroveň 1	Úroveň 2	Úroveň 3	Úroveň 4	Hodnota	
3D (Tři rozměry)	3D Tech.			DLP-Link (LinkaDLP) [Výchozí]	
				3D-Sync	
	3D Format (Formát 3D)				Auto [Výchozí]
					SBS
					Top and Bottom
					Frame Sequential
	3D SyncInvert (Inverze3Dsyn.)				Frame Packing (Balení rámců)
					On (Zap.)
	Reset (Vynulovat)				Off (Vyp.) [Výchozí]
					Cancel (Zrušit)
				Reset (Vynulovat)	
Audio (Zvuk)	Internal Speaker (Reproduktor)			Off (Vyp.)	
				On (Zap.) [Výchozí]	
	Mute (Ztlumit)				Off (Vyp.) [Výchozí]
					On (Zap.)
	Volume (Hlasitost)				0 ~ 100 [Výchozí: 25]
	Digital Output (Digitální výstup)				Bitstream (Bitový proud)
					PCM
					Auto [Výchozí]
	Sound Effect (Zvukový efekt)				Movie (Film)
					Music (Hudba)
				Sport	
				Game (Zvěř)	
Internal Speaker Delay (Zpoždění reproduktoru) (ms)				Night (Noc)	
				-50 ~ +50 (po 10 ms) [Výchozí:0]	
Digital Output Delay (Zpoždění digitálního výstupu) (ms)				-50 ~ +50 (po 10 ms) [Výchozí:0]	
Setup (Nastavení)	Projection Mode (Režim projekce)			Přední  [Výchozí]	
				Zadní 	
	Test Pattern (Testovací vzorek)				Green Grid
					Magenta Grid
					White Grid
					White (Bílý)
					YellowBorder (Žluté ohraničení)
	High Altitude (Velká nadm. výška)				Off (Vyp.) [Výchozí]
					On (Zap.)
	Focus (Fokus)				Stiskněte „ Left (Vlevo) “ nebo „ Right (Vpravo) “

POUŽÍVÁNÍ PROJEKTORU

Úroveň 1	Úroveň 2	Úroveň 3	Úroveň 4	Hodnota		
Information (Informace)	Display (Obrázek)	Display Mode (Mód zobrazení)				
		Brightness Mode (Mód jasu)				
	Hardware	Power Mode (Standby) (Režim napájení (Pohotovost))				
		High Altitude (Velká nadm. výška)			On (Zap.)	
					Off (Vyp.)	
		Projection Hours (Hodiny promítání)				
	InputSource (Vstupní zdroj)	Source				
		Resolution (Rozlišení)			00x00	
		Refresh Rate			0,00Hz	
		Color Depth (Hloubka barev)				
		Color Format (Formát barev)				
	About (Oaplikaci)	Regulatory (Regulační)				
		Serial Number (Seriové číslo)				
		FW Version	System (Systém)			
			MCU			
			DDP			

Poznámka: Funkce se liší v závislosti na definici modelu.

POUŽÍVÁNÍ PROJEKTORU

Nabídka Nastavení obrazu

Display Mode (Mód zobrazení)

Zde je mnoho firemních předvoleb optimalizovaných na různé typy obrazu.

- **Cinema (Kino):** Poskytuje optimální barvy pro sledování filmů.
- **HDR:** Dekóduje a zobrazuje obsah HDR (High Dynamic Range) pro nejhlubší černý obsah, nejjasnější bílý obsah a ostré širokoúhlé barvy s použitím barevného gamutu REC.2020. Tento režim bude aktivován automaticky, pokud je HDR nastaveno na ZAPNUTO (a obsah HDR je odeslán do projektoru – 4K UHD Blu-ray, 1080p/4K UHD HDR hry, 4K UHD streamované video). Když je režim HDR aktivní, nelze vybírat ostatní režimy zobrazení (Kino, Reference atd.), protože HDR přináší barvy, které jsou velmi přesné a přesahují barevnou kvalitu ostatních režimů zobrazení.
- **HLG:** Pro filmy HDR s obsahem Hybrid Log.
- **HDR SIM.:** Vylepšuje obsah jiný než HDR se simulovaným HDR (High Dynamic Range). Výběrem tohoto režimu vylepšíte gamma, kontrast a sytost barev pro obsah jiný než HDR (720p a 1080p vysílání/kabelová TV, 1080p Blu-ray, hry jiné než HDR atd.). Tento režim lze použít POUZE s obsahem jiným než HDR.
- **Game (Zvěř):** Tento režim vyberte pro zvýšení jasu a doby odezvy pro hraní videoher.
- **Reference:** Tento režim je určen pro co nejvěrnější reprodukci obrazu tak, jak to zamýšlel režisér filmu. Barva, teplota barev, jas, kontrast a gama nastavení jsou všechny nastaveny na standardní referenční hodnoty. Tento režim vyberte ke sledování videa.
- **Bright (Jasný):** Maximální jas z PC vstupu.
- **User (Uživatel):** Slouží k uložení nastavení uživatele.
- **3D (Tři rozměry):** Aby bylo možné sledovat 3D obsah, použijte 3D brýle. Zkontrolujte, zda je nainstalován přehrávač Blu-ray 3D DVD.
- **ISF Day (ISFden):** Optimalizovaný obraz s režimem ISF den pro perfektní kalibraci a vysokou kvalitu.
- **ISF Night (ISFnoc):** Optimalizovaný obraz s režimem ISF noc pro perfektní kalibraci a vysokou kvalitu.
- **ISF HDR:** Optimalizovaný obraz s režimem ISF HDR pro perfektní kalibraci a vysokou kvalitu.
- **ISF HLG:** Optimalizovaný obraz s režimem ISF HLG pro perfektní kalibraci a vysokou kvalitu.
- **ISF 3D:** Optimalizovaný obraz s režimem ISF 3D pro perfektní kalibraci a vysokou kvalitu.

Poznámka: Informace o přístupu a kalibraci režimů sledování ISF vám poskytne místní prodejce.

Dynamic Range (Dynamický rozsah)

Nakonfigurujte nastavení High Dynamic Range (HDR) a jeho efekt při promítání videa z přehrávačů 4K HDR Blu-ray, herních konzol 1080p HDR a 4K HDR, streamovacích set-top-boxů 4K HDR a streamovacích zařízení 4K HDR.

- **HDR (High Dynamic Range)/HLG (Hybrid Log-Gamma)**
 - **Auto:** Automatická detekce signálu HDR/HLG.
 - **Off (Vyp.):** Vypne zpracování HDR/HLG. Při nastavení Vyp. projektor NEBUDE dekódovat obsah HDR/HLG.
- **HDR Picture Mode (Režim obrazu HDR)**
 - **Bright (Jasný):** Zvolte tento režim pro jasnější a sytější barvy.
 - **Standard (Standardní):** Zvolte tento režim pro přirozený vzhled barev s vyváženými teplými a studenými tóny.
 - **Film:** Zvolte tento režim pro vylepšené zobrazení detailů a ostrost obrazu.
 - **Detail (Podrobnosti):** Zvolte tento režim pro vylepšené zobrazení detailů a ostrost obrazu ve tmavých scénách.

POUŽÍVÁNÍ PROJEKTORU

Brightness (Jas)

Slouží k nastavení jasu obrazu.

Contrast (Kontrast)

Kontrast reguluje stupeň odlišnosti mezi nejsvětlejší a nejtmařejší částí obrazu.

Sharpness (Ostrost)

Slouží k nastavení ostroty obrazu.

Color (Barva)

Slouží k nastavení obrazu videa z černobílé až po zcela sytou barvu.

Tint (Zabarvení)

Slouží k nastavení barevné rovnováhy červené a zelené.

Gamma

Nastavte typ gama křivky. Po dokončení počátečního nastavení a jemného vyladění optimalizujte výstup vašeho obrazu pomocí kroků Nastavení gamma.

- **Film:** Pro domácí kino.
- **Video:** Pro zdroj videa nebo TV.
- **Graphics (Grafika):** Pro zdroj PC / foto.
- **Standard(2.2) (Standardní(2.2)):** Pro standardizované nastavení.
- **1.8 / 2.0 / 2.4:** Pro konkrétní zdroj PC / foto.

Color Settings (Nastavení barev)

Nakonfigurujte nastavení barev.

- **BrilliantColor™:** Tato nastavitelná položka používá nový barvu zpracovávající algoritmus a vylepšení, která umožňují vyšší jas a zároveň poskytují věrné, živější barvy obrazu.
- **Color Temperature (Teplota barev):** Vyberte teplotu barev z možností Warm (Teplé), Standard (Standardní), Cool (Chladné) nebo Cold (Studené).
- **Color Matching (Shoda barev):** Upravte odstín, sytost a zesílení R (červené), G (zelené), B (modré), C (azurové), Y (žluté), M (purpurové) nebo W (bílé) barvy.
Poznámka: Výběrem „Reset (Vynulovat)“ resetujete nastavení Color Matching (Shoda barev) a/nebo výběrem „Exit (Vystoupit)“ ukončete nabídku Color Matching (Shoda barev).
- **RGB Gain/Bias (Přidat/ubrat RGB):** Toto nastavení umožňuje konfigurovat jas (zesílení) a kontrast (důraz) obrazu.
Poznámka: Výběrem „Reset (Vynulovat)“ resetujete nastavení RGB Gain/Bias (Přibrat/ubrat RGB) a/nebo výběrem „Exit (Vystoupit)“ ukončete nabídku RGB Gain/Bias (Přidat/ubrat RGB).

Brightness Mode (Mód jasu)

Slouží k výběru nastavení režimu jasu.

PureMotion

Výběrem nastavení PureMotion bude video natočené rychlostí 24 snímků za sekundu plynulejší a bude kompenzováno rozmazáním pohybem. Chcete-li funkci PureMotion deaktivovat, vyberte „Off (Vyp.)“.

Reset (Vynulovat)

Slouží k obnovení výchozí továrních nastavení obrazu.

POUŽÍVÁNÍ PROJEKTORU

Nabídka Obrázek

Aspect Ratio (Projekční poměr)

Slouží k výběru poměru stran zobrazeného obrazu.

- **4:3:** Tento formát je pro zdroje vstupu 4:3.
- **16:9:** Tento formát je určen pro zdroje vstupu 16:9, například HDTV a DVD signály pro širokoúhlou TV.
- **Auto:** Automaticky vybírá vhodný formát zobrazení.

Tabulka měřítka 4K UHDA:

16 : 9 promítací plocha	480i/p	576i/p	720p	1080i/p	2160p
4x3	Zvětšení na 2880 x 2160.				
16x9	Zvětšení na 3840 x 2160.				
Auto	- Pokud je poměr stran zdroje 4:3, velikost typ obrazovky bude změněna na 2880 x 2160. - Pokud je poměr stran zdroje 16:9, velikost typ obrazovky bude změněna na 3840 x 2160. - Pokud je poměr stran zdroje 15:9, velikost typ obrazovky bude změněna na 3600 x 2160. - Pokud je poměr stran zdroje 16:10, velikost typ obrazovky bude změněna na 3456 x 2160.				

Pravidlo automatického mapování:

	Vstupní rozlišení		Automaticky/Měřítka	
	H-rozlišení	V-rozlišení	3840	2160
4:3	640	480	2880	2160
	800	600	2880	2160
	1024	768	2880	2160
	1280	1024	2880	2160
	1400	1050	2880	2160
	1600	1200	2880	2160
Širokoúhlý notebook	1280	720	3840	2160
	1280	768	3600	2160
	1280	800	3456	2160
	Vstupní rozlišení		Automaticky/Měřítka	
	H-rozlišení	V-rozlišení	3840	2160
SDTV	720	576	2700	2160
	720	480	3240	2160
HDTV	1280	720	3840	2160
	1920	1080	3840	2160

POUŽÍVÁNÍ PROJEKTORU

Geometric Correction (Geometrická korekce)

Upravte promítání obrazu tak, aby odpovídalo povrchu nebo tvaru konkrétní promítací plochy.

- **Warp Control (Regulace deformace):** Nastavením na „On (Zap.)“ budou použita nastavení deformace pro přizpůsobení promítaného obrazu. Nebo nastavte na „Off (Vyp.)“ pro promítání nativního obrazu.
- **Warp Calibration (Kalibrace deformace):** Stisknutím „Nahoru“, „Dolů“, „Vlevo“ nebo „Vpravo“ zaostřete bod. Stisknutím „OK“ vyberte bod. Potom stisknutím „Up (Nahoru)“, „Down (Dolů)“, „Left (Vlevo)“ nebo „Right (Vpravo)“ posuňte vybrané umístění bodu. Stisknutím „↩“ se vrátíte na předchozí stránku.
- **Move Increment (Přírůstek pohybu):** Nastavte přírůstek pohybu pro deformaci.
- **Options:** Nakonfigurujte další nastavení deformace, například „Warp Number (Číslo deformace)“, „Warp Inner (Vnitřní deformace)“ a nastavte barvu kurzoru a mřížky.
- **Reset (Vynulovat):** Obnoví výchozí tovární hodnoty všech nastavení v nabídce Geometric Correction (Geometrická korekce).

EDID Reminder (Připomenutí EDID)

Po aktivaci se zobrazí připomenutí, když se vstupní zdroj změní na zdroj HDMI.

HDMI 1 EDID / HDMI 2 EDID / HDMI 3 EDID

Slouží k výběru typu HDMI EDID 2.0 nebo 1.4.

- Vyberte HDMI 1.4 EDID při používání zdrojů 1080p (Xbox 360, kabelová přípojka, satelitní přípojka atd.).
- Vyberte HDMI 2.0 EDID pro zdroje 1080p HDR (například Xbox One S nebo PS4) a zdroje 4K HDR (přehrávač 4K HDR Blu-ray, Roku Ultra 4K, SHIELD TV, Xbox One X a PS4 Pro atd.).

Poznámka: Při používání HDMI 2.0 EDID se zdrojem HDMI 1.4 může dojít k nenormálnímu zobrazování barev nebo k barevným pruhům. Pokud k tomu dojde, změňte EDID to 2.0 pro port, ke kterému je zdroj připojen.

Menu Settings

Slouží k nastavení umístění nabídky na ploše a ke konfiguraci nastavení časovače nabídky.

- **Menu Location (Umístění menu):** Vyberte umístění nabídky na promítací ploše.
- **Menu Timer (Menu časovače):** Nastavte délku zobrazení nabídky OSD na promítací ploše.

Nabídka 3D

3D Tech.

Nastavte parametr 3D tech. na „DLP-Link (LinkaDLP)“ nebo „3D-Sync“.

3D Format (Formát 3D)

Tato volba slouží k výběru vhodného obsahu ve 3D formátu.

- **Auto:** Při detekci identifikačního signálu 3D se automaticky zvolí Formát 3D.
- **SBS:** Zobrazí 3D signál ve formátu „Side-by-Side“.
- **Top and Bottom:** Zobrazí 3D signál ve formátu „Top and Bottom“.
- **Frame Sequential:** Zobrazí 3D signál ve formátu „Frame Sequential“. Metoda kódování Frame Sequential se běžně používá pro počítačový obsah.
- **Frame Packing (Balení rámců):** Zobrazí 3D signál ve formátu „Frame Packing (Balení rámců)“. Metoda kódování Frame Packing se používá primárně s 1080p Blu-ray.

3D Sync Invert (Inverze 3D syn.)

Tato položka slouží k aktivaci / deaktivaci funkce Inverze 3D syn..

Reset (Vynulovat)

Slouží k obnovení výchozích továrních 3D nastavení.

Poznámka: V následujících případech není funkce 3D k dispozici: 4K, HDR, HLG, Žádný videosignál.

POUŽÍVÁNÍ PROJEKTORU

Nabídka Zvuk

Internal Speaker (Reproduktor)

Volbou „On (Zap.)“ nebo „Off (Vyp.)“ zapnete nebo vypnete vnitřní reproduktor.

Mute (Ztlumit)

Tato volba slouží k dočasnému vypnutí zvuku.

- **On (Zap.):** Volbou „On (Zap.)“ ztlumíte zvuk.
- **Off (Vyp.):** Volbou „Off (Vyp.)“ ztlumíte zvuk.

Poznámka: Funkce „Mute (Ztlumit)“ ovlivňuje hlasitost vnitřního i vnějšího reproduktoru.

Volume (Hlasitost)

Slouží k úpravě hlasitosti.

Poznámka: Hlasitost nelze upravit, pokud je výstup zvuku přes HDMI ARC nebo S/PDIF.

Digital Output (Digitální výstup)

Vyberte formát výstupu digitálního zvuku mezi „Bitstream (Bitový proud)“, „PCM“ a „Auto“.

Sound Effect (Zvukový efekt)

Vyberte zvukový efekt mezi „Movie (Film)“, „Music (Hudba)“, „Sport“, „Game (Zvěř)“ a „Night (Noc)“.

Internal Speaker Delay (Zpoždění reproduktoru) (ms)

Nastavte zpoždění reproduktoru v milisekundách.

Digital Output Delay (Zpoždění digitálního výstupu) (ms)

Nastavte zpoždění digitálního výstupu v milisekundách.

Nabídka Nastavení

Projection Mode (Režim projekce)

Vyberte upřednostňovanou projekci mezi „Front (Přední)“ a „Rear (Zadní)“. Viz strana 14.

Test Pattern (Testovací vzorek)

Vyberte testovací vzorek z možností „Green Grid“, „Magenta Grid“, „White Grid“, „White (Bílý)“ a „Yellow Border (Žluté ohraničení)“.

Stisknutím „↩“ ukončete nabídku Test Pattern (Testovací vzorek).

High Altitude (Velká nadm. výška)

Když je vybrána možnost „On (Zap.)“, ventilátory se budou otáčet rychleji. Tato funkce je vhodná ve vyšších nadmořských výškách, kde je řídký vzduch.

Focus (Fokus)

Stisknutím tlačítka „Left (Vlevo)“ nebo „Right (Vpravo)“ na dálkovém ovladači zaostřete promítaný obraz.

Nabídka Information (Informace)

Zde jsou zobrazeny následující informace o projektoru:

- Display (Obrázek)
- Hardware
- Input Source (Vstupní zdroj)
- About (O aplikaci)

POUŽÍVÁNÍ PROJEKTORU

Nabídka System settings (Nastavení systému)

Na domovské obrazovce vyberte nabídku nastavení systému „“, ve které lze konfigurovat různá nastavení systému.

Procházení nabídky Obecné

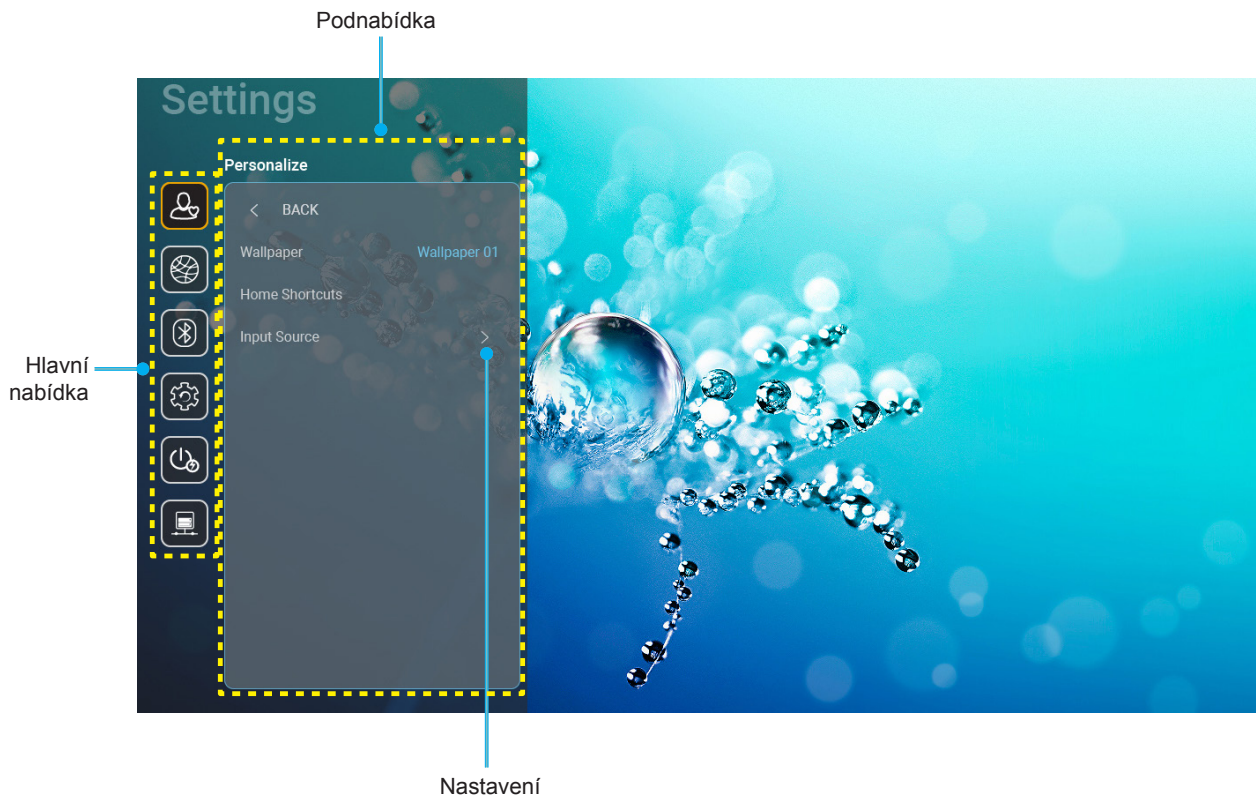

1. Když je zobrazena nabídka nastavení systému, vyberte položku v hlavní nabídce pomocí navigačních tlačítek nahoru a dolů. Při provádění výběru na konkrétní stránce stisknutím tlačítka „**OK**“ nebo tlačítka „**Right (Vpravo)**“ na dálkovém ovladači vstoupíte do podnabídky.
2. Stisknutím tlačítka „**Left (Vlevo)**“ a „**Right (Vpravo)**“ vyberte požadovanou položku nabídky. Potom stisknutím tlačítka „**OK**“ otevřete příslušnou podnabídku.
3. Stisknutím tlačítka „**Up (Nahoru)**“ a „**Down (Dolů)**“ vyberte požadovanou položku v podnabídce.
4. Stisknutím tlačítka „**OK**“ nebo „**Right (Vpravo)**“ přejděte na nastavení položek vybrané podnabídky.
5. Stisknutím tlačítka „**Up (Nahoru)**“, „**Down (Dolů)**“, „**Left (Vlevo)**“ nebo „**Right (Vpravo)**“ vyberte nastavení nebo stisknutím tlačítka „**Left (Vlevo)**“ a „**Right (Vpravo)**“ upravte hodnotu (podle potřeby).
6. Stisknutím tlačítka „**OK**“ potvrďte nastavení.
7. Vyberte další položku, kterou chcete nastavit v podnabídce, a upravte podle pokynů výše.
8. Chcete-li operaci ukončit, stiskněte „**↶**“ (podle potřeby opakovaně). Nabídka nastavení se zavře a projektor automaticky uloží nová nastavení.

POUŽÍVÁNÍ PROJEKTORU

Strom nabídky System settings (Nastavení systému)

Úroveň 1	Úroveň 2	Úroveň 3	Úroveň 4	Hodnota	
Personalize (Přizpůsobit)	Wallpaper (Tapeta)	Optoma style... (Styl Optoma...)			
		Home Shortcuts (Zástupci domů)	Zástupce 1		Aplikace/vstupní zdroj
	Zástupce 2			Aplikace/vstupní zdroj	
	Zástupce 3			Aplikace/vstupní zdroj	
	Zástupce 4			Aplikace/vstupní zdroj	
	Zástupce 5			Aplikace/vstupní zdroj	
	Zástupce 6			Aplikace/vstupní zdroj	
	Input Source (Vstupní zdroj)	Disk HDMI/USB			Notification (Oznámení)
					SourceAuto-change (Automatická změna zdroje) [Výchozí]
		Input Name (Název vstupu)	HDMI1		None (Žádný)
HDMI2					
HDMI3					
Network (Síť)	Wireless (Bezdrátový)	Wi-Fi		Off (Vyp.)	
				On (Zap.) [Výchozí]	
		Avaliable Networks (Dostupné sítě) (Když je WiFi zapnuto)	Enter password for (Zadejte heslo pro) [Název Wi-Fi] (Při zadávání hesla)		[Místní okno]
					- Název: Enter password for (Zadejte heslo pro) [Název Wi-Fi]
					- Titulky: Password (Heslo)
					- Vstup: (Zadejte text)
					- Zaškrťovací políčko: Show password (Zobrazit heslo)
					- Tlačítko: "Cancel (Zrušit)" / "OK"
			Internet Connection (Připojení k internetu)		
			IP Address (Adresa IP)		
			MAC Address		
			Signal Strength (Síla signálu)		
			Proxy Settings (Nastavení proxy)		None (Žádný)
					Manual (Ruční)
	[Místní okno]				
IP Settings (Nastavení IP)		Název: Enter a valid hostname. (Zadejte platný název hostitele.)			
		Titulky: Proxy hostname (Název hostitele proxy)			
		Rada pro zadávání: proxy.example@com			
		Tlačítko : "Cancel (Zrušit)" / "OK"			
Forget (Zapomenout)		DHCP			
		Static (Statická)			
		[Místní okno]			
		Název: Enter a valid IP address. (Zadejte platnou adresu IP.)			
		Titulky: IP Address (Adresa IP)			
		Rada pro zadávání: 192.168.1.128			
		Tlačítko : "Cancel (Zrušit)" / "OK"			
		Cancel (Zrušit)			
		[Místní okno]			
		Tip: [Název Wi-Fi]			
		Název: Forget network (Zapomenout síť)			
		Obsah: Your device will no longer join this Wi-Fi network. (Vaše zařízení se již nebude připojovat k této síti Wi-Fi.)			
		Tlačítko : "Cancel (Zrušit)" / "OK"			

POUŽÍVÁNÍ PROJEKTORU

Úroveň 1	Úroveň 2	Úroveň 3	Úroveň 4	Hodnota	
Network (Síť)	Wireless (Bezdrátový)	Other Options (Další možnosti)	Connect via WPS (Připojit přes WPS)		
			Connect via WPS (Enter PIN) (Připojit přes WPS (Zadejte PIN))		
			Add New Network (Přidat novou síť)	[Místní okno] Název: Enter name of Wi-Fi network (Zadejte název sítě Wi-Fi) Zadejte: (Zadejte text) Tlačítko : “Cancel (Zrušit)”/“OK”	
				[Místní okno] Obsah: Type of security (Typ zabezpečení) Tlačítko : None (Žádný), WEP, WPA/WPA2 PSK, 802.1x EAP	
			Portable Wi-Fi Hotspot (Mobilní Wi-Fi hotspot)	Portable Wi-Fi Hotspot (Mobilní Wi-Fi hotspot)	Off (Vyp.)
				On (Zap.)	
			Network name (Název sítě)	[Místní okno] Název: Rename network (Přejmenovat síť) Zadejte: (Zadejte text) Tlačítko : “Cancel (Zrušit)”/“OK”	
			Security (Zabezpečení)	[Místní okno] Název: Type of security (Typ zabezpečení) Tlačítko : None (Žádný), WPA2 PSK	
			Portable Hotspot (Mobilní hotspot)	[Místní okno] Název: Change password (Změnit heslo) Zadejte: (Zadejte text) Popis: The password must have at least 8 characters. (Heslo musí obsahovat nejméně 8 znaků.) Zaškrtnuté políčko: Show password (Zobrazit heslo) Tlačítko : “Cancel (Zrušit)”/“OK”	
			Ethernet (Android)	Status (Stav)	
	MAC Address			(pouze pro čtení)	
	Proxy Settings (Nastavení proxy)	None (Žádný)			
		Manual (Ruční)		Proxy hostname (Název hostitele proxy)	
				Port nepoužívat domény proxy	
	IP Settings (Nastavení IP)	DHCP			
		Static (Statická)		IP Address (Adresa IP)	
				Gateway (Brána)	
Network Prefix Length (Délka předpony sítě)					
DNS 1					
DNS 2					
Reset (Vynulovat)					

POUŽÍVÁNÍ PROJEKTORU

Úroveň 1	Úroveň 2	Úroveň 3	Úroveň 4	Hodnota	
Bluetooth	Bluetooth			On (Zap.) [Výchozí]	
				Off (Vyp.)	
Bluetooth	Device Name (Název zařízení) (Když je BT zapnuto)	Rename Device (Přejmenovat zařízení)		[Místní okno] Název: Přejmenovat zařízení Zadejte: (Zadejte text) Tlačítko : "Cancel (Zrušit)"/"OK" [Výchozí: Optoma-UHD]	
Bluetooth	Scan again (Znovu vyhledat) (Když je BT zapnuto)				
	Paired Devices (Spárovaná zařízení) (Když je BT zapnuto)	Device Name (Název zařízení)		[Místní okno] Název: Rename paired device (Přejmenovat spárované zařízení) Zadejte: (Zadejte text) Tlačítko : "Cancel (Zrušit)"/"OK"	
		(Přizpůsobená nastavení)			
		Cancel (Zrušit)			
		Forget (Zapomenout)		[Místní okno] Tip: [Název Bluetooth] Název: Forget device (Zapomenout zařízení) Tlačítko : "Cancel (Zrušit)"/"OK"	
	(Když zařízení není připojeno)		[Místní okno] Obsah: Device is not available right now. (Zařízení není aktuálně dostupné.) Tlačítko : "Cancel (Zrušit)"/"OK"/ "Forget (Zapomenout)"		
Available Devices (Dostupná zařízení) (Když je BT zapnuto)					
System (Systém)	Language (Jazyk)			English [Výchozí]	
				Deutsch	
				Français	
				Italiano	
				Español	
				Português	
				Русский	
				繁體中文	
				简体中文	
				日本語	
			한국어		
	Keyboard (Klávesnice)				
	Date and Time (Datum a čas)	Select time zone (Vybrat časové pásmo)			-12:00, -11:00, -10:00, -09:30, -09:00, -08:00, -07:00, -06:00, -05:00, -04:00, -03:30, -03:00, -02:00, -01:00, 00:00, +01:00, +02:00, +03:00, +03:30, +04:00, +04:30, +05:00, +05:30, +05:45, +06:00, +06:30, +07:00, +08:00, +08:30, +8:45, +09:00, +09:30, +10:00, +10:30, +11:00, +12:00, +12:45, +13:00, +14:00
Daylight Saving Time (Letní čas)				On (Zap.) Off (Vyp.) [Výchozí]	
Use 24-hour format (Použít 24 hodinový formát)				On (Zap.) Off (Vyp.) [Výchozí]	
System Update (Aktualizace systému)					
Internal Storage (Vnitřní paměť)					

POUŽÍVÁNÍ PROJEKTORU

Úroveň 1	Úroveň 2	Úroveň 3	Úroveň 4	Hodnota
System (Systém)	Reset (Vynulovat)			[Místní okno] Obsah: Would you like to reset all settings or reset to default? (Chcete resetovat všechna nastavení nebo chcete obnovit výchozí?) All the settings/data will be erased (Veškerá nastavení/data budou vymazána). Tlačítko : “ Cancel (Zrušit) ”/ “ Reset all settings (Resetovat všechna nastavení) ” / “ Reset to Default (Obnovit výchozí) ”
		Legal	Terms and Conditions of Use (Podmínky používání)	
	Privacy Policy (Pravidla pro ochranu soukromí)			
	Cookies Policy (Zásady používání souborů cookie)			
Power (Napájecí)	Direct Power On (Přímé zapínání)			Off (Vyp.) [Výchozí] On (Zap.)
	Auto Power off (min.) (Auto vypnutí (min))			0 ~ 180 (po 5 min.) [Výchozí: 20]
	Sleep Timer (Časovač) (min.)			Off (Vyp.) ~ 990 (po 30 min.) [Výchozí: Off (Vyp.)]
	Power Mode (Standby) (Režim napájení (Pohotovost))			Smart Home (Chytrá domácnost) Eco (Eko) [Výchozí]
Control	LAN Control (Síťové ovládání (LAN))	IoT		Off (Vyp.) On (Zap.) [Výchozí]
				Off (Vyp.) On (Zap.) [Výchozí]
	HDMI Link Settings (HDMI Link nastavení)	Power On Link		Off (Vyp.) On (Zap.) [Výchozí]
		Power Off Link		Off (Vyp.) On (Zap.) [Výchozí]

Poznámka: Funkce se liší v závislosti na definici modelu.

POUŽÍVÁNÍ PROJEKTORU

Přizpůsobit nabídku



Home Shortcut (Zástupci domů)

Zobrazí zástupce hlavní obrazovky všech spuštěných aplikací v každém vstupním zdroji. Položky nelze opakovat kromě možnosti „Automatic (Automaticky)“, tzn. systém si bude pamatovat max. šest posledních aplikací, které byly spuštěné, a potom nahradí zástupce aplikací tak, že zcela poslední aplikace bude uvedena jako první v seznamu aplikací, zatímco ostatní aplikace v seznamu budou posunuty o jednu pozici.

Disk HDMI/USB

Definujte jak má systém reagovat, když je k projektoru připojen jeden ze vstupních zdrojů (jednotka HDMI/USB flash).

- **Notification (Oznámení):** Volbou „Notification (Oznámení)“ se po rozpoznání vstupního zdroje zobrazí zpráva pro potvrzení přepnutí na tento vstup.
- **Source Auto change (Automatická změna zdroje):** Volbou „Source Auto change (Automatická změna zdroje)“ systém automaticky přepne na aktuálně rozpoznáný vstupní zdroj.
- **None (Žádný):** Volbou „None (Žádný)“ ručně přepnete vstupní zdroj.

Poznámka: HDMI ARC je rovněž považováno za vstupní zdroj. Chcete-li deaktivovat automatickou změnu zdroje zvuku, nastavte možnost HDMI/USB Disk na „None (Žádný)“.

Input Name (Název vstupu)

Podle potřeby přejmenujte vstupní zdroj.

POUŽÍVÁNÍ PROJEKTORU

Nabídka Sít'

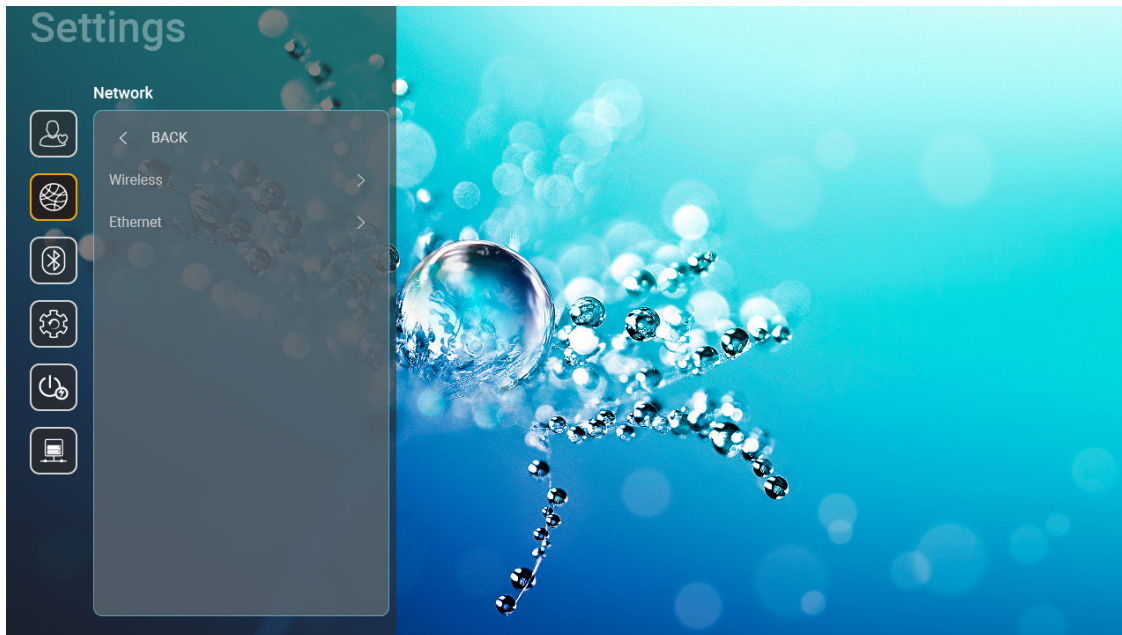

Wireless (Bezdrátový)

Nakonfigurujte nastavení bezdrátové sítě.

- **Wi-Fi:** Nastavením možnosti Wi-Fi na „On (Zap.)“ aktivujte funkci bezdrátové sítě.
- **Available Network SSID (Dostupné sítě SSID):** Vyberte váš požadovaný bezdrátový přístupový bod a zadejte nebo nakonfigurujte parametry připojení (podle potřeby), například heslo, nastavení proxy a IP adresu. Pro informaci lze zkontrolovat sílu signálu.

Volbou „Cancel (Zrušit)“ se vrátíte do nabídky Network (Sítě) bez uložení nastavení. Volbou „Forget (Zapomenout)“ odstraníte profil bezdrátové sítě.

Poznámka: *Kdykoli je třeba zadávat symboly, systém automaticky zobrazí na obrazovce místní okno s klávesnicí.*

- **Other Options (Další možnosti):** Nakonfigurujte nastavení pokročilé bezdrátové sítě, například „Connect via WPS (Připojit přes WPS)“, „Connect via WPS (Enter PIN) (Připojit přes WPS (Zadejte PIN))“, „Add New Network (Přidat novou síť)“ (ručně zadejte název sítě) a „Portable Hotspot (Mobilní hotspot)“ (nakonfigurujte projektor tak, aby se pro ostatní zařízení choval jako bezdrátový přístupový bod).

POUŽÍVÁNÍ PROJEKTORU

Ethernet (Android)

Nakonfigurujte nastavení drátové sítě.

Poznámka: Zkontrolujte, zda jste připojili projektor k místní síti (LAN). Viz strana 15.

- **Status (Stav):** Zobrazí stav síťového připojení (pouze pro čtení).
- **MAC Address:** Zobrazí adresu MAC (pouze pro čtení).
- **Proxy Settings (Nastavení proxy):** Na vyžádání ručně zadejte název hostitele proxy, port připojení a nepoužívané domény proxy.
- **IP Settings (Nastavení IP):** Povolte DHCP, pokud chcete, aby projektor získával IP adresu a další parametry připojení automaticky z vaší sítě. Zakažte DHCP, pokud chcete přidělovat IP adresu, bránu, délku předpony sítě a DNS ručně.
- **Reset (Vynulovat):** Slouží k obnovení výchozích továrních nastavení sítě.

Nabídka Bluetooth

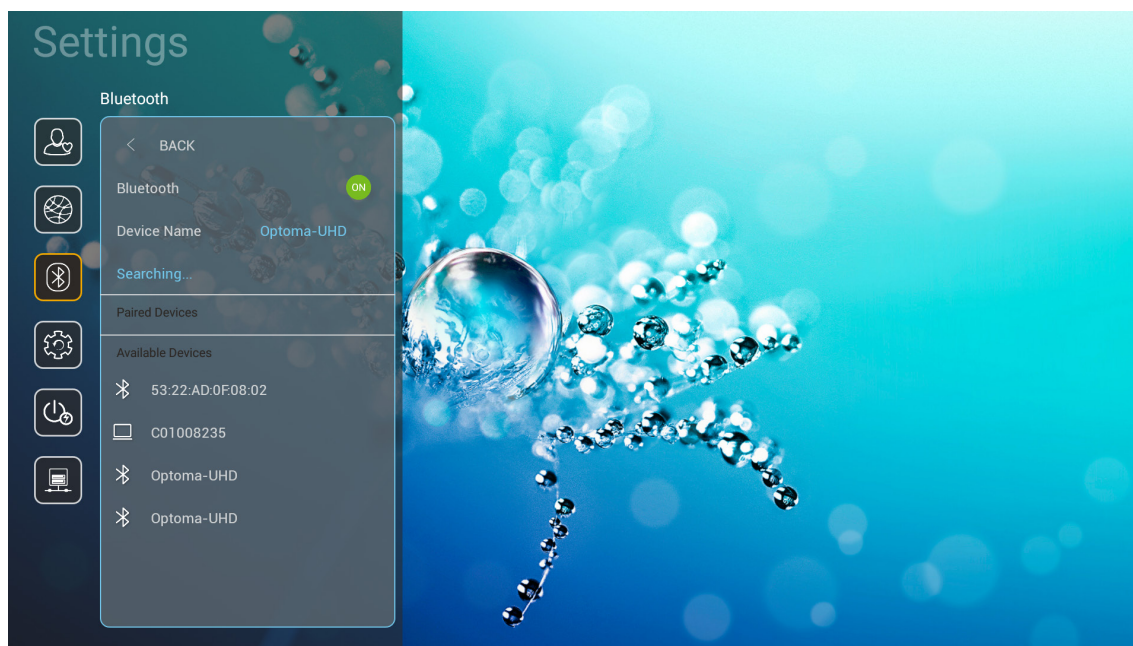

Bluetooth

Nastavením možnosti Bluetooth na „On (Zap.)“ aktivujte funkci Bluetooth.

Device Name (Název zařízení)

Zobrazte nebo upravte název projektoru.

Poznámka: Kdykoli je třeba zadávat symboly, systém automaticky zobrazí na obrazovce místní okno s klávesnicí.

Scan again (Znovu vyhledat)

Vyhledejte dostupná zařízení Bluetooth.

Paired Devices (Spárovaná zařízení)

Zobrazte a spravujte spárovaná zařízení.

Available Devices (Dostupná zařízení)

Zobrazte všechna dostupná zařízení Bluetooth.

POUŽÍVÁNÍ PROJEKTORU

Nabídka System (Systém)

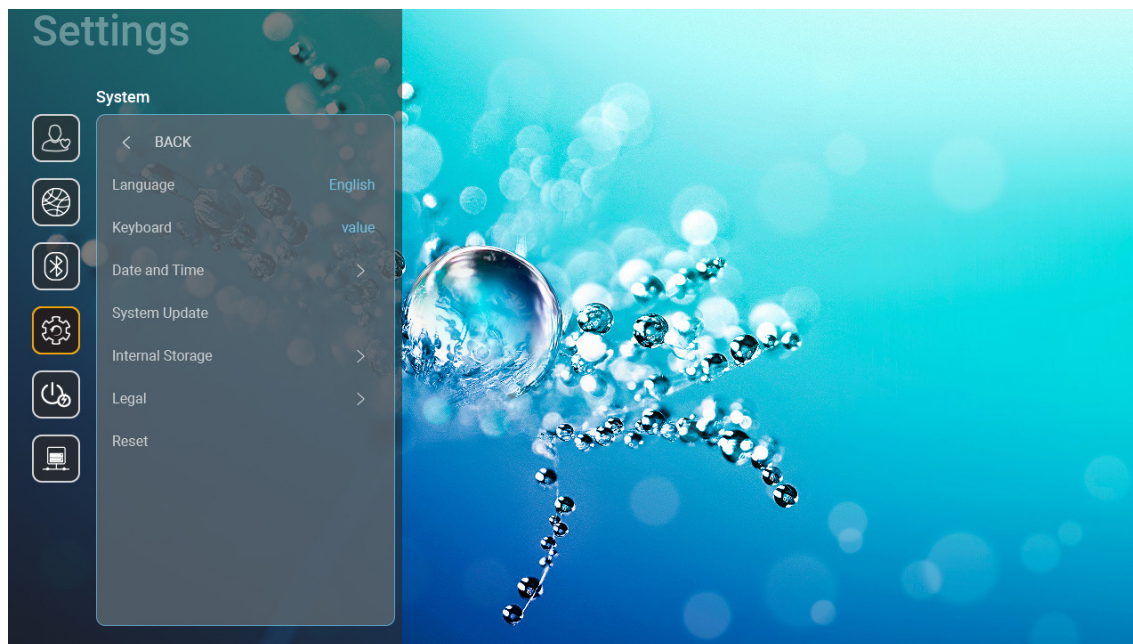

Language (Jazyk)

Vyberte upřednostňovaný jazyk systému z možností angličtina, němčina, francouzština, italština, španělština, portugalština, ruština, tradiční čínština, zjednodušená čínština, japonština a korejšťina.

Keyboard (Klávesnice)

Vyberte jazyk klávesnice.

Date and Time (Datum a čas)

Nakonfigurujte nastavení data a času.

- **Select time zone (Vybrat časové pásmo):** Vyberte časové pásmo vašeho umístění.
- **Use 24-hour format (Použit 24 hodinový formát):** Nastavením „On (Zap.)“ bude čas zobrazen ve 24hodinovém formátu. Nastavením „Off (Vyp.)“ bude čas zobrazen ve 12hodinovém formátu (AM/PM).
- **Zvolte formát data:** Zvolte upřednostňovaný formát data.

System Update (Aktualizace systému)

Při každém připojení projektoru k internetu (OTA) systém automaticky vyhledá aktualizace.

Internal Storage (Vnitřní paměť)

Zobrazuje využití vnitřní paměti.

POUŽÍVÁNÍ PROJEKTORU

Legal

Zobrazí právní dokumenty včetně „Terms and Conditions of Use (Podmínky používání)“, „Privacy Policy (Pravidla pro ochranu soukromí)“ a „Cookies Policy (Zásady používání souborů cookie)“.

Poznámka: Právní dokumenty si můžete prohlédnout rovněž online. Navštivte následující webové adresy:

- [Terms and Conditions of Use \(Podmínky používání\):](https://www.optoma.com/terms-conditions/) <https://www.optoma.com/terms-conditions/>
- [Cookies Policy \(Zásady používání souborů cookie\):](https://www.optoma.com/cookies-policy/) <https://www.optoma.com/cookies-policy/>
- [Privacy Policy \(Pravidla pro ochranu soukromí\):](https://www.optoma.com/software-privacy-policy/) <https://www.optoma.com/software-privacy-policy/>

Reset (Vynulovat)

Obnovte veškerá nastavení včetně dat („Reset all settings (Resetovat všechna nastavení)“) nebo obnovte pouze tovární hodnoty nastavení („Reset to Default (Obnovit výchozí)“). Výběrem „Cancel (Zrušit)“ ukončíte nabídku a zachováte aktuální konfiguraci.

Poznámka: Po výběru „Reset to Default (Obnovit výchozí)“ se projektor automaticky vypne. Chcete-li zahájit obnovu, zapněte projektor.

Nabídka Power (Napájení)

Direct Power On (Přímé zapínání)

Volbou „On (Zap.)“ aktivujete režim Přímé zapínání. Projektor se automaticky zapne po připojení k napájení, bez nutnosti stisknout tlačítko „Power (Napájení)“ na klávesnici projektoru nebo na dálkovém ovladači.

Auto Power off (min.) (Auto vypnutí (min))

Nastavte časový interval, po kterém dojde k vypnutí projektoru. Časovač začne odpočítávat čas od momentu, kdy dojde k přerušení signálu. Po uběhnutí nastaveného časového intervalu (v minutách) se projektor sám vypne.

Poznámka: Funkce „Auto Power off (min.) (Auto vypnutí (min))“ není k dispozici, pokud se projektor nachází v domovském režimu.

Sleep Timer (Časovač) (min.)

Nastavte časový interval, po kterém dojde k vypnutí projektoru. Časovač začne odpočítávat s nebo bez signálu odeslaného do projektoru. Po uběhnutí nastaveného časového intervalu (v minutách) se projektor sám vypne.

Power Mode (Standby) (Režim napájení (Pohotovost))

Nakonfigurujte nastavení režimu napájení v pohotovostním režimu.

- **Smart Home (Chytrá domácnost):** Volbou „Smart Home (Chytrá domácnost)“ se vrátíte do normálního pohotovostního režimu (LAN zap., Wi-Fi zap.).
- **Eco (Eko):** Volbou „Eco (Eko)“ dále ušetříte rozptyl energie <0,5W.

Napájecí režim	Eco (Eko) (<0,5W)	Smart Home (Chytrá domácnost) (<8W)
IoT zapnutí projektoru (Alexa, Asistent Google, IFTTT)	Není k dispozici	Ano
Přepnutí na režim reproduktoru Bluetooth	Není k dispozici	Ano
Zapnutí napájení přes režim ovladače Bluetooth	Zapnutí napájení přes IR	Ano
Plánování InfoWall pro zapnutí projektoru	Není k dispozici	Ano

POUŽÍVÁNÍ PROJEKTORU

Nabídka Control (Ovládání)

LAN Control (Síťové ovládání (LAN))

- **IoT:** Nastavením na „Off (Vyp.)“ vypnete veškeré ovládání přes „IoT“, včetně „InfoWall“.

HDMI Link Settings (HDMI Link nastavení)

Nakonfigurujte nastavení HDMI Link.

- **Power On Link:** Povolením této funkce se HDMI Link a projektor automaticky zapnou současně.
- **Power Off Link:** Povolením této funkce se HDMI Link a projektor automaticky vypnou současně.

Poznámka:

- *Funkce HDMI Link je podporována, pouze pokud je zdroj připojen k portu HDMI1 nebo HDMI2.*
- *Projektor lze ovládat ostatními zařízeními, ale nelze jej použít k ovládání ostatních zařízení.*
- *Pokud vaše stahovací zvukové zařízení (AVR, Soundbar) podporuje HDMI ARC, můžete použít port HDMI ARC jako výstup digitálního zvuku.*

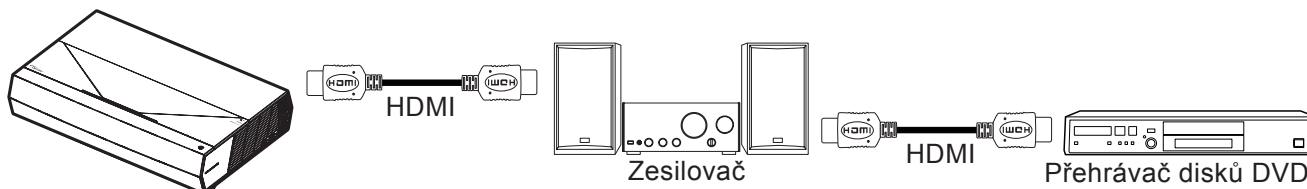

Výběr vstupního zdroje

Můžete vybrat libovolný vstupní zdroj přímo na domovské obrazovce pomocí zástupce vstupu.

Poznámka: Nastavení zástupce lze přizpůsobit v nabídce „System (Systém) Settings (Nastavení) → Personalize (Přizpůsobit) → Home Shortcut (Zástupci domů)“. Můžete také upravit pořadí zástupců na domovské obrazovce.

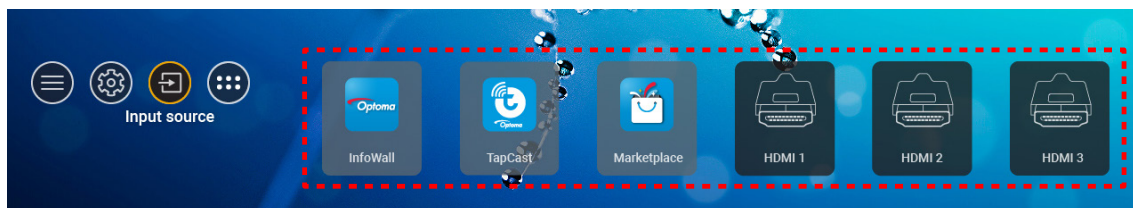

POUŽÍVÁNÍ PROJEKTORU

Pokud požadovaný vstupní zdroj není na domovské obrazovce zobrazen, výběrem možnosti „“ zobrazíte všechny možnosti vstupu. Potom vyberte vstupní zdroj nebo se výběrem možnosti „DOMŮ“ vraťte na domovskou obrazovku.

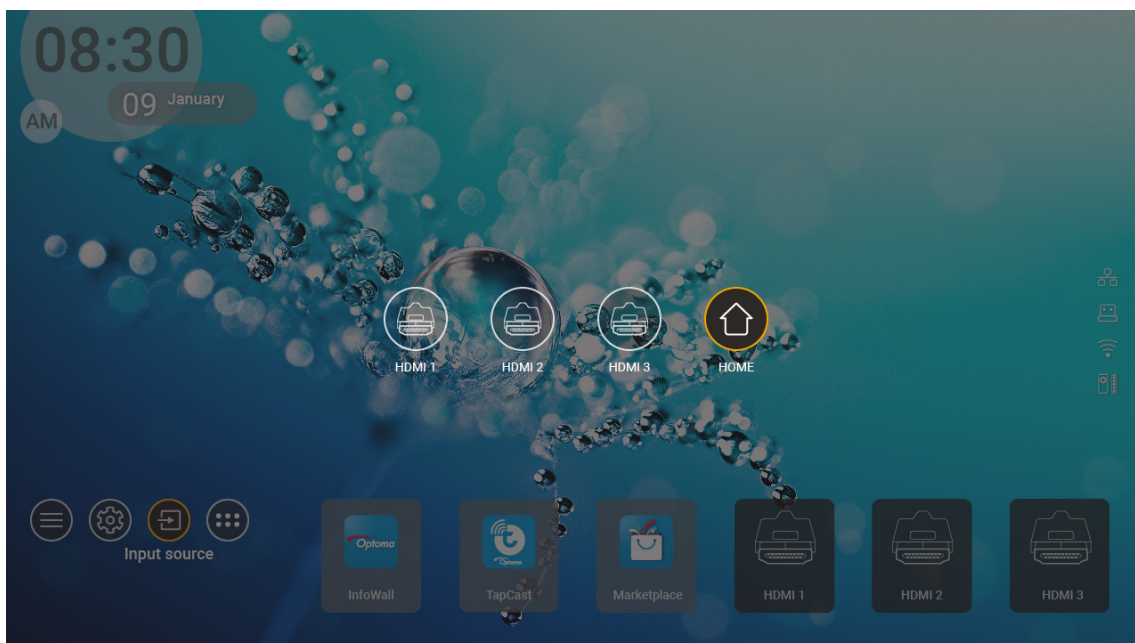

Poznámka: Projektor lze nastavit tak, aby zobrazil potvrzení o přepnutí vstupu, když je detekován vstupní zdroj, a aby automaticky nebo ručně přepnul na aktuálně detekovaný vstupní zdroj. Viz strana 40.

POUŽÍVÁNÍ PROJEKTORU

Výběr aplikace

Můžete vybrat libovolnou aplikaci přímo na domovské obrazovce pomocí zástupce aplikace.

Poznámka: *Nastavení zástupce lze přizpůsobit v nabídce „System (Systém) Settings (Nastavení) → Personalize (Přizpůsobit) → Home Shortcut (Zástupci domů)“.*

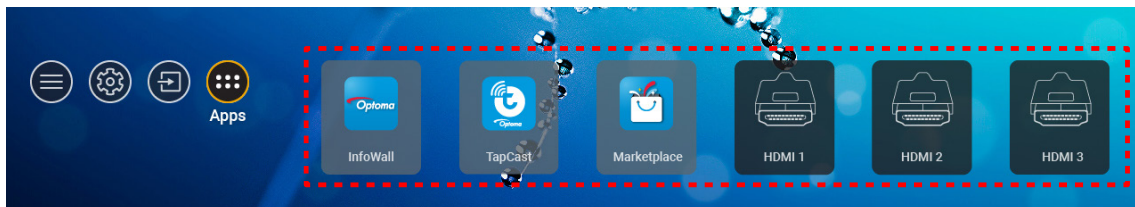

Pokud požadovaná aplikace není na domovské obrazovce zobrazena, výběrem možnosti „“ zobrazíte všechny nainstalované aplikace. Poté vyberte požadovanou aplikaci.

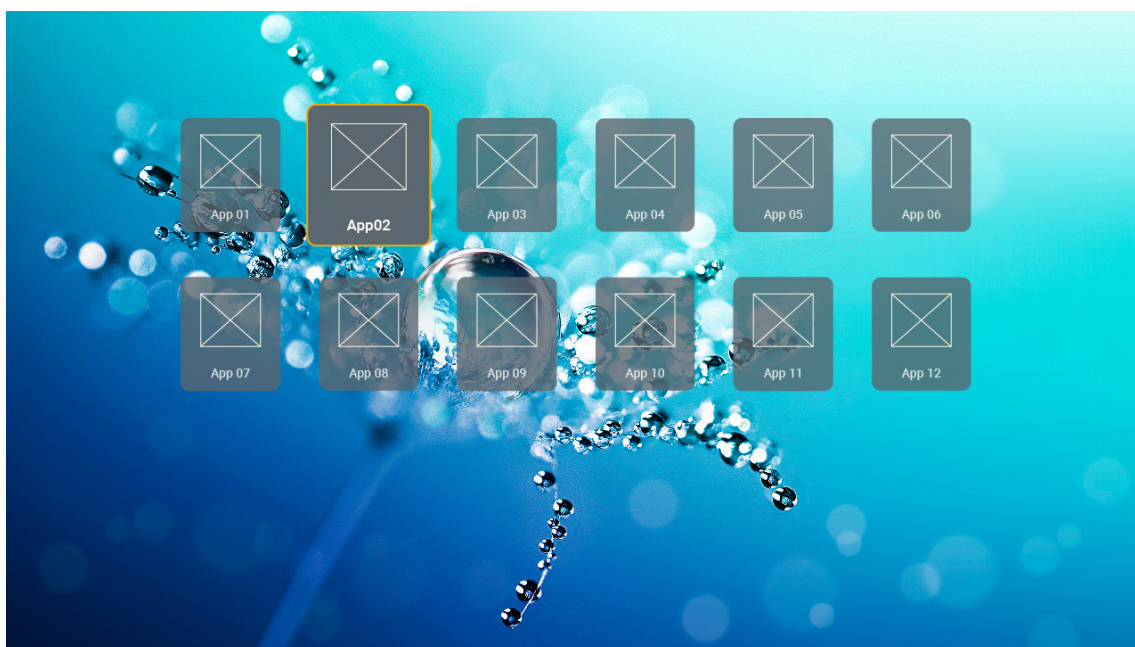

POUŽÍVÁNÍ PROJEKTORU

Podporované formáty multimédií

Pokud chcete přehrávat multimediální soubory, připojte k projektoru úložiště USB s multimediálním obsahem. Poté spusťte aplikaci přehrávače multimédií a vyberte požadované soubory, které chcete přehrát.

Projektor podporuje následující formáty multimédií:

Kategorie média	Dekodér	Podporované formáty souborů	
Video	H.263	FLV	
		MP4	
		MOV	
		3GPP	
		3GP	
		AVI	
		MKV	
		H.264	FLV
	MP4		
	MOV		
	3GPP		
	3GP		
	Transportní stream MPEG (.ts / .trp / .tp)		
	ASF		
	WMV		
	AVI		
	MKV		
	HEVC/H.265		MP4
			MOV
		3GPP	
		3GP	
		Transportní stream MPEG (.ts / .trp / .tp)	
		MKV	
	MPEG1/2	Programový stream MPEG (.DAT / .VOB / .MPG / .MPEG)	
		Transportní stream MPEG (.ts / .trp / .tp)	
		MP4	
		3GP	
		AVI	
MKV			
MPEG4	MP4		
	MOV		
	3GP		
	AVI		
	MKV		

POUŽÍVÁNÍ PROJEKTORU

Kategorie média	Dekodér	Podporované formáty souborů
Video	DivX 3,11, DivX 4.12, DivX 5.x, DivX 5, XviD	DivX
		MP4
		AVI
		MKV
		MOV
	Motion JPEG	AVI
		MP4
		MOV
	AVS	3GPP
		3GP
		MP4
		MOV
		Transportní stream MPEG (.ts / .trp / .tp)
	AVS+	3GPP
		3GP
		MP4
		MOV
		Transportní stream MPEG (.ts / .trp / .tp)
	VC1	Transportní stream MPEG (.ts / .trp / .tp)
		WMV
MKV		
Zvuk	MPEG1/2 Layer1	MP3
		AVI
		MP4
		MOV
		M4A
		Transportní stream MPEG (.ts / .trp / .tp)
		Programový stream MPEG (.DAT / .VOB / .MPG / .MPEG)
	MPEG1/2 Layer2	MP3
		AVI
		Matroska (MKV, MKA)
		MP4
		MOV
		M4A
		Transportní stream MPEG (.ts / .trp / .tp)
		Programový stream MPEG (.DAT / .VOB / .MPG / .MPEG)
	MPEG1/2/2.5 Layer3	MP3
		Matroska (MKV, MKA)
		MP4
	MPEG1/2/2.5 Layer3	MOV
		M4A
Transportní stream MPEG (.ts / .trp / .tp)		
Programový stream MPEG (.DAT / .VOB / .MPG / .MPEG)		

POUŽÍVÁNÍ PROJEKTORU

Kategorie média	Dekodér	Podporované formáty souborů
Zvuk	AC3	AC3
		Matroska (MKV, MKA)
		MOV
		Transportní stream MPEG (.ts / .trp / .tp)
		Programový stream MPEG (.DAT / .VOB / .MPG / .MPEG)
	EAC3	EAC3
		MP4
	AAC, HEAAC	AAC
		MP4
		MOV
		M4A
		Transportní stream MPEG (.ts / .trp / .tp)
	WMA	Programový stream MPEG (.DAT / .VOB / .MPG / .MPEG)
		WMV
		ASF
		AVI
		Matroska (MKV, MKA)
	LPCM	WAV
		AVI
		Matroska (MKV, MKA)
		MP4
		MOV
		M4A
		Transportní stream MPEG (.ts / .trp / .tp)
	IMA-ADPCM MS-ADPM	Programový stream MPEG (.DAT / .VOB / .MPG / .MPEG)
		WAV
		AVI
Matroska (MKV, MKA)		
MP4		
MOV		
FLAC	M4A	
	Matroska (MKV, MKA)	
Foto	BMP	15360 X 8640 (Omezení maximálního rozlišení závisí na velikosti DRAM)

Poznámka:

- Veškeré multimediální soubory lze přehrát v aplikaci pro přehrávání médií.
- Port HDMI 1 (ARC) na zadní straně projektoru podporuje průchod Dolby ATMOS.

Obrázek

Typ obrázku (název přípony)	Dílčí typ	Maximum pixelů
Jpeg / Jpg	Základní úroveň	8000 x 8000
	Progressive (Progresivní)	6000 x 4000
PNG	Neprokládaný	6000 x 4000
	Prokládaný	6000 x 4000
BMP		6000 x 4000

POUŽÍVÁNÍ PROJEKTORU

Doc

Formát dokumentu	Podporovaná verze a formát	Omezení stránek/řádků	Omezení velikosti
PDF	PDF 1.0 ~ 1.7 a vyšší	Až 1500 stránek (jeden soubor)	až 100MB
Word	Dokument Kingsoft Writer (*.wps)	Vzhledem k tomu, že aplikace WPS Projector nenačítá všechny soubory MS/Word najednou, není počet stránek a řádků v souborech nijak omezen.	až 150MB
	Šablona Kingsoft Writer (*.wpt)		
	Dokument Microsoft Word 97/2000/XP/2003 (*.doc)		
	Šablona Microsoft Word 97/2000/XP/2003 (*.dot)		
	Soubory RTF (*.rtf)		
	Textové soubory (*.txt, *.log, *.lrc, *.c, *.cpp, *.h, *.asm, *.s, *.java, *.asp, *.prg, *.bat, *.bas, *.cmd)		
	Soubory webových stránek (*.html, *.htm)		
	Soubory jedné webové stránky (*.html, *.htm)		
	Dokument Microsoft Word 2007/2010 (*.docx)		
	Šablona Microsoft Word 2007/2010 (*.dotx)		
	Dokument Microsoft Word 2007/2010 s aktivovanými makry (*.docm)		
	Šablona Microsoft Word 2007/2010 s aktivovanými makry (*.dotm)		
	Soubory XML (*.xml)		
	Text OpenDocument		
Dokument Works 6-9 (*.wtf)			
Works 6.0 a 7.0 (*.wps)			
Excel	Soubory s tabulkami Kingsoft (*.et)	Limit řádků: až 65 535 Limit sloupců: až 256 List: až 200	až 30MB
	Šablony tabulek Kingsoft (*.ett)		
	Pracovní sešit Microsoft Excel 97/2000/XP/2003 (*.xls)		
	Šablona Microsoft Excel 97/2000/XP/2003 (*.xlt)		
	Textové soubory (*.csv)		
	Webové stránky (*.htm, *.html)		
	Soubory XML (*.xml)		
	Soubory Microsoft Excel 2007/2010 (*.xlsx, *.xlsm)		
	Šablona Microsoft Excel 2007/2010 (*.xltx)		
Binární pracovní sešit Microsoft Excel 2007/2010 (*.xlsb)			
PowerPoint	Soubory prezentace Kingsoft (*.dps)	Až 1500 stránek (jeden soubor)	až 30MB
	Šablony prezentace Kingsoft (*.dpt)		
	Prezentace Microsoft PowerPoint 97/2000/XP/2003 (*.ppt, *.pps)		
	Šablony prezentace Microsoft PowerPoint 97/2000/XP/2003 (*.pot)		
	Prezentace Microsoft PowerPoint 2007/2010 (*.pptx, *.ppsx)		
	Šablona prezentací Microsoft PowerPoint 2007/2010 (*.potx)		

Poznámka:

- Dekódování velkých souborů se složitým obsahem může chvíli trvat.
- Objekty zapouzdřené v souborech nelze aktivovat ani zobrazit.

POUŽÍVÁNÍ PROJEKTORU

- *Pro aplikaci Microsoft Word*
 - Nejsou podporována pokročilá nastavení, například zásuvný modul kreslení nebo nastavení pozadí tabulky.
 - Obsah vně definovaných okrajů v aplikaci Microsoft Word nebude zobrazen.
 - Není podporován tučný text v písmu zjednodušené čínštiny.
- *Pro aplikaci Microsoft PowerPoint*
 - Nejsou podporovány efekty snímků.
 - Heslem chráněné listy nejsou chráněny.
 - Animace aplikace Powerpoint není podporována.
- *Pro aplikaci Microsoft Excel*
 - Když pracovní sešit obsahuje více listů, jsou zobrazeny jednotlivě a sekvenčně.
 - Během dekódování se může změnit rozložení stránky a číslování.

POUŽÍVÁNÍ PROJEKTORU

Zobrazení stavového panelu

Ve výchozí konfiguraci obsahuje stavový panel na domovské obrazovce ikony, které signalizují stav připojení drátové sítě, USB a bezdrátové sítě a zbývající kapacitu baterie dálkového ovladače (pokud je k dispozici). Výběrem některé z ikon otevřete příslušnou nabídku (vyjma baterie dálkového ovladače). Vyberete-li ikonu stavu drátové nebo bezdrátové sítě, otevře se nabídka konfigurace sítě. Vyberete-li ikonu stavu USB, spustí se prohlížeč, ve kterém se zobrazí obsah připojeného zařízení USB.

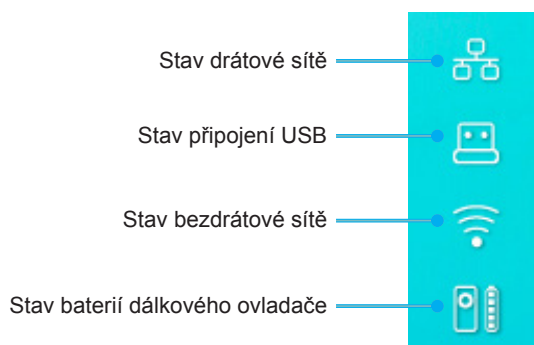

O rychlé nabídce

V rychlé nabídce najdete zástupce položek nabídky OSD.



Rychlou nabídku otevřete dlouhým stisknutím tlačítka „“ na dálkovém ovladači.

DODATEČNÉ INFORMACE

Kompatibilní rozlišení

Digitální (HDMI 1.4)

Zavedená synchronizace	Standardní synchronizace	Synchronizace popisovače	Podporovaný režim videa	Detailní synchronizace
720 x 400 při 70Hz	1280 x 720 při 60 Hz	1920 x 1080 při 60 Hz (výchozí)	720 x 480i při 60 Hz 16:9	1920 x 1080p při 60Hz
640 x 480 při 60 Hz	1280 x 800 při 60 Hz		720 x 480p při 60 Hz 4:3	
640 x 480 při 67Hz	1280 x 1024 při 60 Hz		720 x 480p při 60 Hz 16:9	
640 x 480 při 72Hz	1920 x 1200 při 60 Hz (omezeno)		720 x 576i při 50 Hz 16:9	
640 x 480 při 75Hz	1366 x 768 při 60 Hz		720 x 576p při 50 Hz 4:3	
800 x 600 při 56Hz			720 x 576p při 50 Hz 16:9	
800 x 600 při 60 Hz			1280 x 720p při 60 Hz 16:9	
800 x 600 při 72Hz			1280 x 720p při 50Hz 16:9	
800 x 600 při 75Hz			1920 x 1080i při 60 Hz 16:9	
832 x 624 při 75Hz			1920 x 1080i při 50Hz 16:9	
1024 x 768 při 60 Hz			1920 x 1080p při 60 Hz 16:9	
1024 x 768 při 70Hz			1920 x 1080p při 50Hz 16:9	
1024 x 768 při 75Hz			1920 x 1080p při 24Hz 16:9	
1280 x 1024 při 75Hz			3840 x 2160 při 24Hz	
1152 x 870 při 75Hz			3840 x 2160 při 25Hz	
			3840 x 2160 při 30Hz	
			4096 x 2160 při 24Hz	

Digitální (HDMI 2.0)

B0/zavedená synchronizace	B0/standardní synchronizace	B1/Režim videa	B1/detailní synchronizace
720 x 400 při 70Hz	1280 x 720 při 60 Hz	720 x 480i při 60 Hz 16:9	1920 x 1080p při 60Hz
640 x 480 při 60 Hz	1280 x 800 při 60 Hz	720 x 480p při 60 Hz 4:3	
640 x 480 při 67Hz	1280 x 1024 při 60 Hz	720 x 480p při 60 Hz 16:9	
640 x 480 při 72Hz	1920 x 1200 při 60 Hz (omezeno)	720 x 576i při 50 Hz 16:9	
640 x 480 při 75Hz	1366 x 768 při 60 Hz	720 x 576p při 50 Hz 4:3	
800 x 600 při 56Hz		720 x 576p při 50 Hz 16:9	
800 x 600 při 60 Hz		1280 x 720p při 60 Hz 16:9	
800 x 600 při 72Hz		1280 x 720p při 50Hz 16:9	
800 x 600 při 75Hz		1920 x 1080i při 60 Hz 16:9	
832 x 624 při 75Hz		1920 x 1080i při 50Hz 16:9	
1024 x 768 při 60 Hz		1920 x 1080p při 60 Hz 16:9	
1024 x 768 při 70Hz		1920 x 1080p při 50Hz 16:9	
1024 x 768 při 75Hz		1920 x 1080p při 24Hz 16:9	
1280 x 1024 při 75Hz		3840 x 2160 při 24Hz	
1152 x 870 při 75Hz		3840 x 2160 při 25Hz	
		3840 x 2160 při 30Hz	
		3840 x 2160 při 50Hz	
		3840 x 2160 při 60 Hz	
		4096 x 2160 při 24Hz	
		4096 x 2160 při 25Hz	
		4096 x 2160 při 30Hz	
		4096 x 2160 při 50Hz	
		4096 x 2160 při 60 Hz	

Poznámka: Podpora 1920 x 1080 při 50 Hz.

DODATEČNÉ INFORMACE

Velikost obrazu a promítací vzdálenost

	Šířka obrazu (mm)	Výška obrazu (mm)	Velikost obrazu (palce)	L0 (mm)	Posun A (mm) (121,5%)	Posun A (mm) (výchozí = 124 %)	Posun A (mm) (130 %)
Optoma 16:9 TR = 0,254 výchozí Posun 124 %	1771,0	996,3	80	143,7	297,1	322,0	381,8
	1881,7	1058,5	85	171,9	310,5	336,9	400,5
	1992,4	1120,8	90	200,0	323,9	351,9	419,1
	2103,1	1183,1	95	228,1	337,3	366,8	437,8
	2213,9	1245,4	100	256,2	350,7	381,8	456,5
	2324,5	1307,6	105	284,3	364,0	396,7	475,2
	2656,5	1494,4	120	368,7	404,2	441,6	531,2

	Reflektor k ploše (mm)	Posun 121,5 % výšky obrazu (mm)	Posun 124% výšky obrazu (mm)	Posun 130% výšky obrazu (mm)
Optoma 16:9 TR = 0,254 výchozí Posun 124 %	449,8	1210,5	1235,4	1295,1
	478,0	1286,1	1312,6	1376,1
	506,1	1361,8	1389,8	1457,0
	534,2	1437,4	1467,0	1538,0
	562,3	1513,2	1544,3	1619,0
	590,4	1588,7	1621,4	1699,9
	674,8	1815,7	1853,0	1942,7

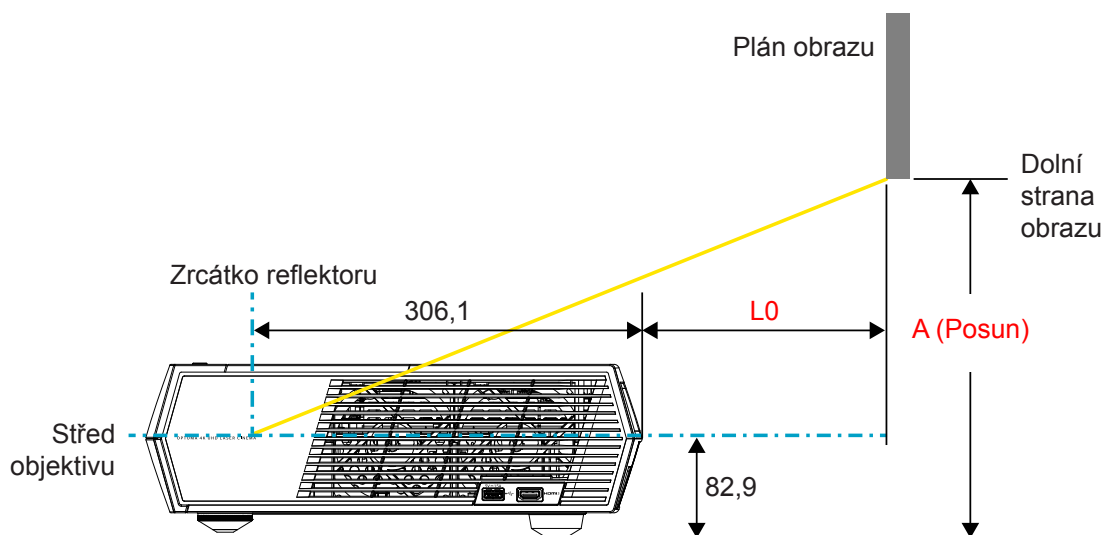

Poznámka:

- Svislé posunutí se může mezi projektory lišit z důvodu omezení výroby optických částí. Při zapnutí projektorů může dojít k dodatečnému doladění.
- Tolerance posunu je 124 % +6 %/-2,5 %.

DODATEČNÉ INFORMACE

Dálkový ovladač

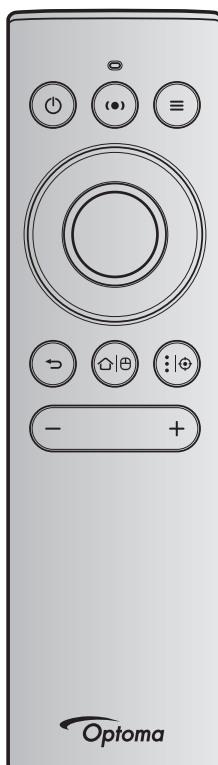

Poznámka:









- Není-li uvedeno jinak, funkce popsané v následující tabulce se aktivují po krátkém stisknutí příslušného tlačítka na dálkovém ovladači.
- Pokud je dálkový ovladač úspěšně spárován, výchozí název dálkového ovladače v nabídce zařízení Bluetooth je „OptomaRemote“.

Funkce	Signál Bluetooth		Popis			
	Stránka použití	ID použití	Pohotovostní režim	Režim projekce	Režim reproduktoru	
	Kód HID	Kód HID				
Zapnutí napájení/ pohotovostní režim		0x07	0x66	Stisknutím „“ zapnete projektor v režimu Projekce. Viz část „Zapnutí/vypnutí projektoru“ na stránkách 18-21.	Stisknutím „“ se zobrazí místní nabídka s výběrem přepínání mezi režimem reproduktoru a pohotovostním režimem. Stisknutím tlačítka „“ dvakrát ukončete pohotovostní režim.	Stisknutím tlačítka „“ vstupte do pohotovostního režimu.

DODATEČNÉ INFORMACE

Funkce	Signál Bluetooth		Popis			
	Stránka použití	ID použití	Pohotovostní režim	Režim projekce	Režim reproduktoru	
	Kód HID	Kód HID				
Režim reproduktoru zap.		0x0C	0x49	Stisknutím tlačítka „“ zapnete reproduktor Bluetooth. Automatické spárování se zařízením Bluetooth trvá do 3 minut. Pokud se párování nezdaří, projektor přejde do pohotovostního režimu. Poznámka: <ul style="list-style-type: none"> Podporuje pouze v pohotovostním režimu: Režim SmartHome. Projektor si pamatuje až 10 zařízení Bluetooth. Když je zařízení Bluetooth spárováno, zazní zvukový signál. 	Stisknutím tlačítka „“ se zobrazí místní okno s potvrzením režimu reproduktoru.	Není k dispozici
Nabídka OSD projektoru/ rychlá nabídka		0x07	0x76	Není k dispozici	Stisknutím tlačítka „“ se zobrazí nabídka OSD. Poznámka: Dlouhým stisknutím „“ otevřete rychlou nabídku.	Není k dispozici
Poznámka: Pro rychlou nabídku je kód HID stránky použití 0x0C, a kód HID ID použití je 0x76.						
Nahoru		0x07	0x52	Není k dispozici	Stisknutím čtyř směrových tlačítek vyberte položky nebo proveďte úpravy výběru.	Není k dispozici
Vlevo		0x07	0x50			
Vpravo		0x07	0x4F			
Dolů		0x07	0x51			
OK		0x07	0x58	Není k dispozici	Stisknutím tlačítka „OK“ potvrďte výběr položky.	Není k dispozici
Vrátit		0x0C	0x224	Není k dispozici	Stisknutím tlačítka „“ se vrátíte na předchozí obrazovku.	Není k dispozici
Home (Hlavní)		0x0C	0x223	Není k dispozici	Stisknutím tlačítka „“ se vrátíte na domovskou obrazovku. Poznámka: Dlouhým stisknutím tlačítka „“ aktivujete/deaktivujete funkci Air Mouse.	Není k dispozici
Poznámka: Aktivace/deaktivace kurzoru Air Mouse se provádí dálkovým ovladačem, 0x0c 0x51 a 0x0c 0x53 pouze stav ack do projektoru.						Není k dispozici

DODATEČNÉ INFORMACE









Funkce	Signál Bluetooth		Popis			
	Stránka použití	ID použití	Pohotovostní režim	Režim projekce	Režim reproduktoru	
	Kód HID	Kód HID				
Možnosti Android/zaostření		0x07	0x73	Stisknutím tlačítka „  “ spusťte aplikaci jiného výrobce > možnosti aplikace nebo vyberte ikonu aplikace za účelem odinstalování/nainstalování aplikace. Poznámka: <i>Dlouhým stisknutím „“ upravte zaostření.</i>	Není k dispozici	Není k dispozici
Poznámka: <i>Pro úpravu zaostření je kód HID stránky použití 0x0C, a kód HID ID použití je 0x52.</i>					Není k dispozici	
Hlasitost -		0x0C	0xEA	Stisknutím tlačítka „  “ snižte hlasitost. Poznámka: <i>Podle potřeby stiskněte tlačítko „“ opakovaně.</i>	Není k dispozici	Není k dispozici
Hlasitost +		0x0C	0xE9	Stisknutím tlačítka „  “ zvyšte hlasitost. Poznámka: <i>Podle potřeby stiskněte tlačítko „“ opakovaně.</i>	Není k dispozici	Není k dispozici

DODATEČNÉ INFORMACE

Odstraňování problémů

Dojde-li k problémům s projektořem, řiďte se následujícími informacemi. Pokud problem přetřvává, kontaktujte prosím Vašeho lokálního distributora nebo servisní centrum.

Problémy s obrazem

-  *Na promítací ploše se neobjevuje žádný obraz.*
- Ujistěte se, že jsou všechny kabely a spojení správně a pevně připojeny, jak je popsáno v části strana 15.
 - Zkontrolujte, zda v konektorech nejsou ohnuty či odlomeny kolíky.
-  *Obraz je rozostřený*
- Ujistěte se, zda se promítací plocha nachází v požadované vzdálenosti od projektoru. Viz stránka 55).
 - Upravte zaostření pomocí dálkového ovladače. Viz strana 34.
-  *Obraz se táhne, pokud je zobrazení v režimu 16:9 DVD.*
- Když přehráváte anamorfní DVD nebo 16:9 DVD, projektor zobrazí nejlepší obraz ve formátu 16: 9 na straně projektoru.
 - Přehráváte-li titul ve formátu 4:3, změňte formát 4:3 v projektoru pomocí nabídky zobrazeného na ploše (OSD).
 - Na vašem DVD přehrávači nastavte formát zobrazení s poměrem stran 16:9 (široký).
-  *Obraz je příliš malý nebo příliš velký*
- Projektor posuňte blíže nebo dále od promítací plochy.
 - Stiskněte tlačítko „“ na dálkovém ovladači, přejděte do nabídky „OSD → Display (Obrázek) → Aspect Ratio (Projekční poměr)“. Vyzkoušejte různá nastavení.
 - Stiskněte tlačítko „“ na dálkovém ovladači, přejděte do nabídky „OSD → Display (Obrázek) → Geometric Correction (Geometrická korekce) → Warp Calibration (Kalibrace deformace)“. Vyzkoušejte různá nastavení.
-  *Obraz má zešikmené boční okraje:*
- Je-li to možné, změňte polohu projektoru tak, aby byl směřoval na střed promítací plochy a byl pod ní.
-  *Obraz je převrácený*
- Vyberte nabídku „OSD → Setup (Nastavení) → Projection Mode (Režim projekce)“ a upravte směr promítání.
-  *Žádný zvuk*
- Viz doporučený formát souboru zvuku na strana 48.
 - Zkontrolujte, zda není zapnutá funkce „Mute (Ztlumit)“.
 - Zkontrolujte, zda není zapnutá funkce „Internal Speaker (Reproduktor)“. Viz strana 34.

DODATEČNÉ INFORMACE

- ❓ *Žádný zvuk ze zdroje HDMI ARC*
 - Vyberte nabídku „OSD → Audio (Zvuk) → Digital Output (Digitální výstup) → Bitstream (Bitový proud)/ PCM/ Auto“. Vyzkoušejte různá nastavení.
- ❓ *Nenormální obraz HDMI*
 - Nastavte nabídku „OSD → Display (Obrázek) → HDMI 1 EDID/ HDMI 2 EDID/ HDMI 3 EDID“ na „1.4“ nebo „2.2“.
- ❓ *Rozmazaný dvojitý obraz*
 - Zkontrolujte, zda není zapnutá nabídka „OSD → 3D (Tři rozměry) → 3D Tech.“, aby se zabránilo rozmazanému dvojitému 2D obrazu.
- ❓ *Dva obrazy, formát vedle-sebe*
 - Uložte nabídku „OSD → 3D (Tři rozměry) → „3D Format (Formát 3D)“ do „SBS“.

Jiné problémy

- ❓ *Projektor přestal reagovat na všechny ovládací prvky*
 - Pokus je to možné, projektor vypněte, odpojte napájecí kabel od sítě a počkejte nejméně 20 sekund.

Problémy s dálkovým ovládáním

- ❓ *Nefunguje-li dálkové ovládání*
 - Zkontrolujte, zda je pracovní úhel dálkového ovládání v rozsahu $\pm 15^\circ$ vůči přijímači IR na projektoru.
 - Mezi dálkovým ovládáním a projektorem nesmí být překážky.
 - Používejte dálkový ovladač pouze před projektorem.
 - Zkuste rovněž dálkový ovladač při používání namířit na promítaný obraz.
 - Pokud je baterie vybitá, nabijte ji.
 - Zkontrolujte, zda byl dálkový ovladač úspěšně spárován s projektorem. Pokud bylo připojení úspěšné, po stisknutí libovolného tlačítka svítí indikátor LED na dálkovém ovladači modře.

DODATEČNÉ INFORMACE

Zprávy indikátorů LED

Message	Indikátor LED napájení		Indikátor LED funkce Bluetooth	Indikátor LED teploty	Indikátor LED lampy
	(Červený)	(Bílý)	(Bílý)	(Červený)	(Červený)
Pohotovost (Eko), Bluetooth nespárováno	Stále svítí	Není k dispozici	Není k dispozici	Není k dispozici	Není k dispozici
Pohotovost (Smart Home), Bluetooth nespárováno	Bliká (0,5 s nesvítí / 2 s svítí)	Není k dispozici	Není k dispozici	Není k dispozici	Není k dispozici
Zapnuto (zahřívání)	Není k dispozici	Bliká (0,5 sec nesvítí / 0,5 sec svítí)	Není k dispozici	Není k dispozici	Není k dispozici
Zapnuté napájení (standardní provoz)	Není k dispozici	Stále svítí	Není k dispozici	Není k dispozici	Není k dispozici
Vypnutí (Chlazení)	Není k dispozici	Bliká (0,5 sec nesvítí / 0,5 sec svítí). Po vypnutí ventilátoru chlazení znovu svítí červeně	Není k dispozici	Není k dispozici	Není k dispozici
Párování Bluetooth (Režim Bluetooth Speaker (Reproduktor Bluetooth))	Není k dispozici	Není k dispozici	Bliká (0,5 sec nesvítí / 0,5 sec svítí). Není-li spárováno do 3 minut, obnoví se pohotovostní režim.	Není k dispozici	Není k dispozici
Bluetooth spárováno (režim Bluetooth Speaker (Reproduktor Bluetooth))	Není k dispozici	Není k dispozici	Stále svítí	Není k dispozici	Není k dispozici
Chyba (lampa nefunguje)	Bliká	Není k dispozici	Není k dispozici	Není k dispozici	Svítí
Chyba (ventilátor nefunguje)	Bliká	Není k dispozici	Není k dispozici	Bliká	Není k dispozici
Chyba (přehřívání)	Bliká	Není k dispozici	Není k dispozici	Stále svítí	Není k dispozici
Pohotovost (Režim zahoření)	Není k dispozici	Bliká	Není k dispozici	Není k dispozici	Není k dispozici
Zahoření (zahřívání)	Není k dispozici	Bliká	Není k dispozici	Není k dispozici	Není k dispozici
Zahoření (chlazení)	Není k dispozici	Bliká	Není k dispozici	Není k dispozici	Není k dispozici
Zahoření (lampa svítí)	Není k dispozici	Bliká (3 s svítí / 1 s nesvítí)	Není k dispozici	Není k dispozici	Není k dispozici
Zahoření (lampa nesvítí)	Není k dispozici	Bliká (1 s svítí / 3 s nesvítí)	Není k dispozici	Není k dispozici	Není k dispozici

DODATEČNÉ INFORMACE

- Vypnutí:

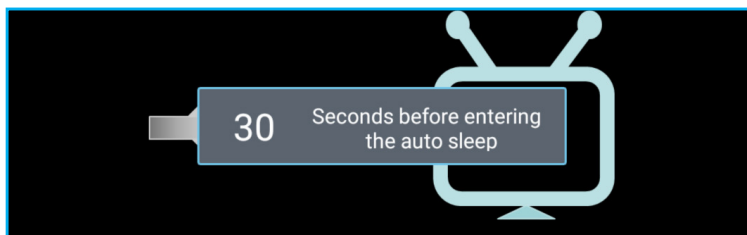

- Závada vent:

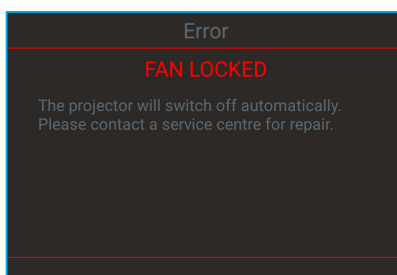

- Upozornění na stav teploty:

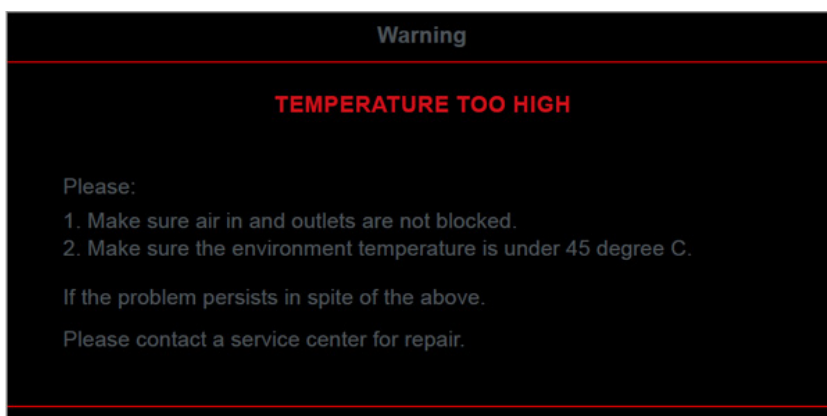

DODATEČNÉ INFORMACE

Technické údaje

Optika	Popis
Maximální rozlišení	- Grafika max. 2160p při 60 Hz - Maximální rozlišení: HDMI1 (2.0b): 2160p při 60 Hz HDMI2 (2.0b): 2160p při 60 Hz HDMI3 (2.0b): 2160p při 60 Hz
Objektiv	Pevný objektiv
Velikost obrazu (úhlopříčně)	85" ~ 105"
Vzdálenost promítání	- 0,17 m při 85" - 0,28 m při 105"

Elektro	Popis
Vstupy	- HDMI V2.0 x3 Poznámka: Port HDMI 1 (ARC) podporuje 2 kanály PCM, Dolby Digital, Dolby Digital Plus, Dolby Digital Plus With Atmos. - USB2.0 na zadní straně - USB2.0 na zadní straně (pouze pro servisní účely) - USB2.0 na pravé straně (podpora napájení 5 V $\overline{=}$ 1,5 A) - RJ-45 (podpora IoT, internetu a funkcí OTA)
Výstupy	- Linkový výstup (3,5 mm) - Výstup SPDIF (2 kanály PCM, Dolby Digital)
Paměť	- eMMC: 16 GB (1 x 128 Gb) - DDR: Podporuje až 2 GB paměti, předinstalovaná paměť 1 GB DDR848
Reprodukce barev	1073,4 milionů barev
Frekvence vykreslování	- Frekvence vodorovného vykreslování: 31 ~ 135KHz - Frekvence svislého vykreslování: 24 ~ 120Hz
Zabudovaný reproduktor	2 reproduktory 19W
Napájení	100 - 240 V \pm 10 %, ~ 50/60 Hz
Příkon	- Pohotovostní režim: < 0,5 W - síťový pohotovostní režim (vyjma ethernetového portu): < 2 W - síťový pohotovostní režim (WLAN): < 8,0 W - Režim Smart Home: (> 0,5 W; < 8 W)
Vstupní proud	4A

Rozměry a hmotnost	Popis
Orientace při instalaci	Přední a zadní strana
Rozměry (Š x H x V)	- 576 x 383 x 114,7mm (bez nožek) - 576 x 383 x 129,7mm (s nožkami)
Hmotnost	11 kg
Provozní prostředí	Provoz při teplotě 5 ~ 40°C , 10 až 85 % vlhkost (bez kondenzace)

Poznámka: Změny specifikací bez předchozího upozornění vyhrazeny.



DODATEČNÉ INFORMACE

Globální zastoupení Optoma

V případě potřeby servisních služeb nebo konzultace se obraťte na místní zastoupení firmy.



USA

47697 Westinghouse Drive,
Fremont, CA 94539, USA
www.optomausa.com

 888-289-6786
 510-897-8601
 services@optoma.com



Kanada

47697 Westinghouse Drive,
Fremont, CA 94539, USA
www.optomausa.com

 888-289-6786
 510-897-8601
 services@optoma.com

Latinská Amerika

47697 Westinghouse Drive,
Fremont, CA 94539, USA
www.optomausa.com

 888-289-6786
 510-897-8601
 services@optoma.com



Evropa

Unit 1, Network 41, Bourne End Mills,
Hemel Hempstead, Herts,
HP1 2UJ, Spojené království
www.optoma.eu
Servisní tel : +44 (0)1923 691865

 +44 (0) 1923 691 800
 +44 (0) 1923 691 888
 service@tsc-europe.com



Benelux BV

Randstad 22-123
1316 BW Almere
Nizozemsko
www.optoma.nl

 +31 (0) 36 820 0252
 +31 (0) 36 548 9052



Francie

Bâtiment E
81-83 avenue Edouard Vaillant
92100 Boulogne Billancourt, France

 +33 1 41 46 12 20
 +33 1 41 46 94 35
 savoptoma@optoma.fr



Španělsko

C/ José Hierro,36 Of. 1C
28522 Rivas VaciaMadrid,
Španělsko

 +34 91 499 06 06
 +34 91 670 08 32



Německo

Wiesenstrasse 21 W
D40549 Düsseldorf,
Německo

 +49 (0) 211 506 6670
 +49 (0) 211 506 66799
 info@optoma.de

Skandinávie



Lerpeveien 25
3040 Drammen
Norsko

 +47 32 98 89 90
 +47 32 98 89 99
 info@optoma.no

PO.BOX 9515
3038 Drammen
Norsko

Korea

WOOMI TECH.CO.,LTD.
4F, Minu Bldg.33-14, Kangnam-Ku,
Soul,135-815, KOREA
korea.optoma.com

 +82+2+34430004
 +82+2+34430005



Japonsko

東京都足立区綾瀬3-25-18
株式会社オーエス
コンタクトセンター: 0120-380-495

 info@os-worldwide.com
www.os-worldwide.com



Tchaj-wan

12F., No.213, Sec. 3, Beixin Rd.,
Xindian Dist., New Taipei City 231,
Tchaj-wan, R.O.C.
www.optoma.com.tw

 +886-2-8911-8600
 +886-2-8911-6550
 services@optoma.com.tw
asia.optoma.com



Hongkong

Unit A, 27/F Dragon Centre,
79 Wing Hong Street,
Cheung Sha Wan,
Kowloon, Hong Kong

 +852-2396-8968
 +852-2370-1222
www.optoma.com.hk

Čína

5F, No. 1205, Kaixuan Rd.,
Changning District
Šanghaj, 200052, Čína

 +86-21-62947376
 +86-21-62947375
www.optoma.com.cn

