

DLP® 投影機

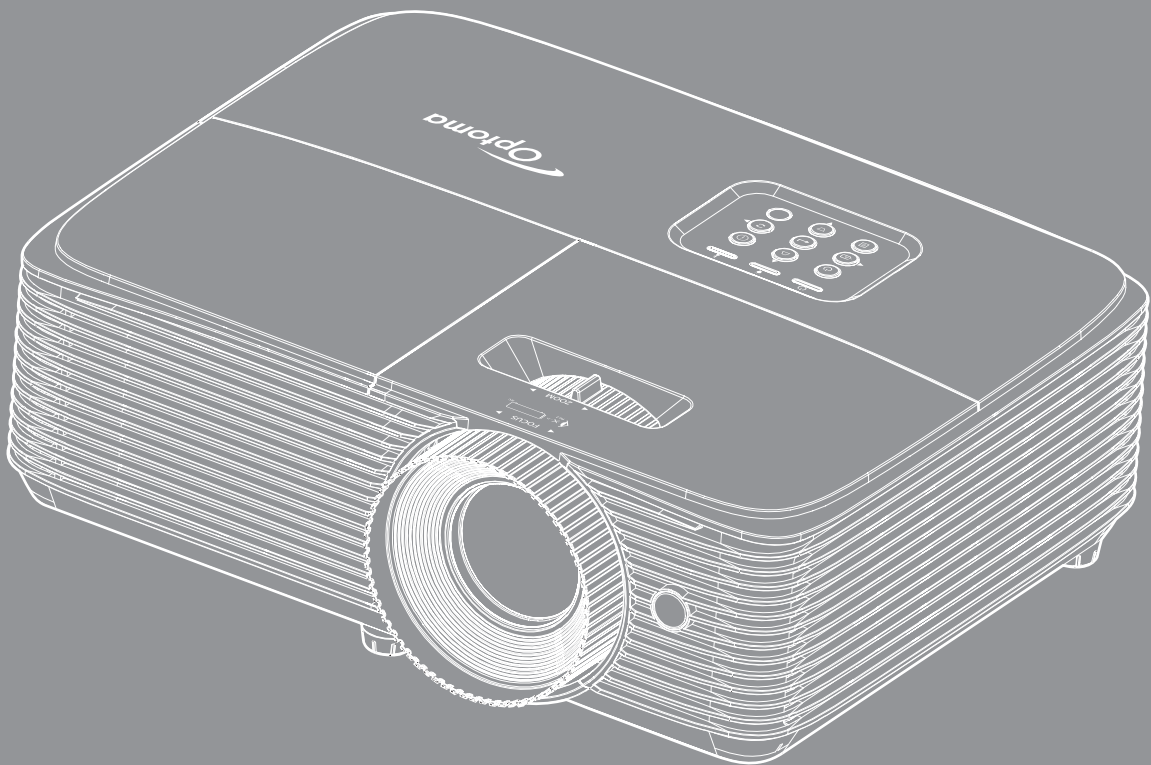

目錄

安全	4
重要的安全指示	4
3D 安全資訊	5
版權	6
免責聲明	6
商標辨識	6
FCC	7
歐盟國家符合性聲明	7
WEEE	7
產品簡介	8
包裝內容物	8
標準配件	8
選購配件	8
產品概觀	9
連線	10
面板	12
遙控器 1	13
遙控器 2	14
遙控器 3	15
遙控器 4	16
設定及安裝	17
安裝投影機	17
調整投影的影像	23
使用投影機	26
開啟 / 關閉投影機電源	26
選擇輸入訊源	27
功能表導覽及功能	28
OSD 功能表樹狀結構 (SVGA、XGA 和 WXGA 機型)	29
顯示影像設定功能表	37
顯示 3D 功能表	39
顯示螢幕寬高比功能表	40
顯示邊緣遮蓋功能表	42
顯示縮放比例功能表	42
顯示影像位移調整功能表	42
顯示梯型修正功能表	42
音訊靜音功能表	43
音訊音量功能表	43
設定投影功能表	44
設定畫面類型功能表	44
配置燈泡設定功能表	44

配置濾網設定功能表	44
配置電源設定功能表	44
設定安全功能表	45
配置 HDMI Link 連動設定功能表	46
配置測試圖案功能表	46
配置遙控設定功能表	46
配置投影機 ID 功能表	47
配置選項功能表	47
配置重置功能表	48
資訊功能表	48



維護 49

更換燈泡	49
安裝與清理灰塵濾網	51

其他資訊 52

相容解析度	52
影像尺寸及投影距離	55
投影機尺寸與固定於天花板的安裝	57
紅外線遙控器 1 代碼	58
紅外線遙控器 2 代碼	60
紅外線遙控器 3 代碼	62
紅外線遙控器 4 代碼	64
疑難排解	66
警告指示燈	68
規格	70
Optoma 全球據點	71

安全

	正三角形內含閃電及箭頭是用來警告使用者，本產品機殼內含未經絕緣的「危險電壓」，且強度大到可能會對人體造成觸電危險。
	正三角形內含驚嘆號是用來提醒使用者，本設備隨附的印刷文件有提供重要的操作及保養（維修）指示。

請遵守本使用指南所建議的所有警告、注意事項和維護須知。

重要的安全指示



- 請勿直視光束、RG2。
不論任何光源，皆請勿直視直射光束，RG2 IEC 62471-5:2015。
- 請勿阻塞任何通風口。為了確保本投影機的正常操作並防止設備過熱，建議安裝位置不得影響投影機的正常通風。例如：請勿將本投影機放置在擁擠的咖啡桌、沙發或床上，亦不可將本投機放置在書架或阻礙氣流流通的置物櫃等密閉空間。
- 為了避免火災或觸電的危險，請勿將本投影機暴露於雨水或濕氣中。請勿在靠近任何熱源的位置進行安裝，例如散熱器、暖氣機、火爐或任何其他會產生熱度的設備，例如放大器。
- 請避免物品或液體進入本投影機。若碰觸到危險電壓點和短路零件，可能導致火災或人員觸電。
- 請勿在下列情況下使用：
 - 在非常炎熱、寒冷或潮溼的環境中。
 - (i) 確定室溫在 5°C-40°C 內
 - (ii) 相對濕度為 10% ~ 85%
 - 在灰塵和污垢過多的區域中。
 - 靠近任何會產生強力磁場的家電。
 - 在陽光直射地點。
- 請勿在空氣中瀰漫可燃氣體或爆炸性氣體處使用投影機。在運轉期間，投影機內部燈泡會變得極熱，且內部的氣體可能會引燃並導致起火。
- 若本裝置受到物理性損壞或濫用，請勿再使用。物理損壞係指（但不限於）：
 - 裝置掉落。
 - 電源線或插頭損壞。
 - 投影機受到液體潑濺。
 - 投影機曾置於雨水或濕氣的環境中。
 - 物品掉入投影機中或投影機內部零件鬆脫。
- 請勿將投影機放置在不穩定的表面上。投影機可能會翻覆導致人員受傷或投影機受損。
- 投影機運轉時請勿阻礙光線從投影機鏡頭散出。光線會加熱物體並融化，並可能導致燙傷或起火。

- 請勿自行打開或拆卸本投影機，以免造成觸電。
- 請勿自行維修本裝置。打開機殼或取下背蓋可能使您暴露於危險電壓或其他危險中。將本裝置送修之前，請先致電 Optoma。
- 相關之安全符號，請參見「投影機機殼」。
- 本裝置僅可交由合適的服務人員維修。
- 僅限使用製造商規定之附件／配件。
- 在投影機運轉期間請勿直視投影機鏡頭。以免強光傷害眼睛。
- 更換燈泡時，請先讓裝置冷卻。並遵照第 49-50 頁的指示。
- 本投影機能偵測出燈泡的使用壽命。若顯示警告訊息時，請務必更換燈泡。
- 更換燈泡組件後，請重設 OSD「設定 > 燈泡設定」功能表中的「重設燈泡時數」功能。
- 投影機關閉時，在中斷電源之前請先確定投影機已完成冷卻循環。讓投影機至少散熱 90 秒。
- 接近燈泡使用期限時，畫面將顯示「超出燈泡壽命。」的訊息。請聯絡當地經銷商或服務中心，儘速更換燈泡。
- 清潔本產品之前，請關閉電源並將插頭從 AC 插座中拔出。
- 使用柔軟的乾布沾上溫和清潔劑擦拭機殼。請勿使用磨蝕性的清潔劑、蠟或溶劑清潔本裝置。
- 如投影機長時間閒置不用，請將電源插頭從插座中拔出。

附註： 接近燈泡使用期限時，在更換燈泡組件前，投影機將不會開啟。請依照第 49-50 頁「更換燈泡」所列出的程序更換燈泡。

- 請勿將投影機安置在會遭受振動或撞擊的位置。
- 請勿赤手觸碰鏡頭
- 存放投影機之前請取出遙控器的電池。若長時間將電池留在遙控器中，電池可能會漏液。
- 請勿在產生油煙或二手煙處使用或存放投影機，因為這會對投影機的效能品質造成負面影響。
- 請依照正確的投影機方向安裝，因為非標準安裝方式會影響投影機效能。
- 使用電源延長線或突波保護器。否則斷電和電力不足會導致設備受損。

3D 安全資訊

在您或您的小孩使用 3D 功能前，請依照建議的所有警告和注意事項執行。

警告

在觀看 3D 影像時，孩童及青少年比較容易出現健康方面的問題，應有人在旁陪同觀賞。

光敏性癲癇警告與其他健康風險

- 在某些畫面或電玩遊戲包含閃爍的圖像或強光，可能導致某些觀賞者發生癲癇或中風症狀。若您本身患有癲癇或中風病症，或您的家族有癲癇或中風的病史，請在使用 3D 功能前向專業醫療人員諮詢。
- 即使自己或親人無任何癲癇或中風疾病，也可能出現因未確診而導致光敏性癲癇症發作的情形。
- 孕婦、年長者、嚴重疾病患者、失眠症患者或有飲酒者，皆應避免使用本裝置的 3D 功能。

- 如果您出現下列任何症狀，請立即停止觀賞 3D 影片並尋求專業醫療協助：(1) 視覺改變；(2) 頭暈；(3) 暈眩；(4) 不自主運動（例如眼球或肌肉抽動）；(5) 混亂；(6) 噁心；(7) 失去意識；(8) 抽搐；(9) 腹部絞痛；(10) 失去方向感。孩童及青少年可能比成年人更容易出現上述症狀，家長應在旁作陪並探問孩童是否有出現這些症狀。
- 觀賞 3D 投影時，也可能引起動暈症、後知覺效應、失去方向感、眼睛疲勞及姿勢不穩。建議在使用過程中應經常休息，以降低潛在的影響。如果您的眼睛出現疲勞、乾澀等現象，或您有上述任何症狀，請立即停止使用本裝置，待症狀消失至少三十分鐘後，再繼續使用。
- 使用 3D 投影時，若過於靠近螢幕長時間觀看影片，可能導致視力受損。理想的觀賞距離應至少為螢幕高度的三倍。觀看時，建議將眼睛與螢幕保持在水平位置。
- 欣賞 3D 投影時，若長時間戴著 3D 眼鏡，可能導致頭痛或疲勞。如果您出現頭痛、疲勞或暈眩的症狀，請立即停止觀看 3D 投影，並稍作休息。
- 切勿將 3D 眼鏡用於觀賞 3D 投影以外的用途。
- 將 3D 眼鏡用於其他用途（如作為一般眼鏡、太陽眼鏡、護目鏡等使用），可能對您身體造成傷害，並造成視力減退。
- 對於某些觀賞者，觀賞 3D 投影可能導致失去方向感。因此，切勿將 3D 投影機放在靠近開放式樓梯間、電線聚集處、陽台或其他容易讓人絆倒、撞到、撞落、撞壞或摔落的地方。

版權

本刊物包含所有相片、圖例及軟體在內，均受國際版權法保護，並保留所有權利。未經作者書面同意，禁止重製本手冊內含之任何素材內容。

© Copyright 2018

免責聲明

本文件中的資訊如有變更恕不另行通知。製造商不陳述亦不擔保有關內容，且明確拒絕承擔任何適售性或任何特定目的之適用性默示擔保。製造商保留修訂本刊物及不時變更有關內容之權利，且製造商無義務事先通知任何人此類修訂或變更之資訊。

商標辨識

Kensington 是 ACCO Brand Corporation 在美國含有註冊證明之註冊商標，在全球其他國家則正在申請專利中。

HDMI、HDMI 標誌及 High-Definition Multimedia Interface 為 HDMI Licensing LLC 在美國及其他國家的商標或註冊商標。

DLP®、DLP Link 及 DLP 標誌是 Texas Instruments 的註冊商標，BrilliantColor™ 是 Texas Instruments 的商標。

所有其他在本手冊中使用的產品名稱皆為其個別所有人擁有之財產並經確認。

DARBEE 是 Darbee Products, Inc. 的商標。

FCC

本裝置已依照美國聯邦通訊委員會的第 15 條規定進行測試，且證明符合 B 級數位裝置之限制條件。相關限制的訂定在於提供適當的保護，防止住宅安裝時所造成的不良干擾。本裝置會產生、使用並釋放射頻電能，且如未依照說明手冊進行安裝與使用，將對無線電通訊產生不良干擾。

但不保證本裝置之安裝將不會產生干擾。如本裝置確有對無線電或電視接收造成不良干擾的情況，可經由交替開關本設備判定；使用者可透過以下一種或多種方法試著解除干擾：

- 調整接收天線的方向或位置。
- 拉開裝置與接收器的間距。
- 將裝置接到與接收器不同電路的插座上。
- 請洽經銷商或有經驗的無線電／電視技術人員提供協助。

注意：屏蔽纜線

應使用屏蔽纜線連接其他電腦裝置，使其符合 FCC 規範。

小心

凡未經製造商明確同意之任何變更或修改（經美國聯邦通訊委員會同意），將會令使用者喪失操作本裝置的權益。

操作條件

本裝置完全符合美國聯邦通訊委員會規定第 15 條之要求。操作應遵守以下兩項條件：

1. 本裝置不致產生不良干擾，且
2. 本裝置必須能承受所接收之任何干擾，包括可能造成非預期的操作干擾。

注意：加拿大使用者

本 B 級數位裝置符合加拿大 ICES-003 法規的要求。

Remarque à l'intention des utilisateurs canadiens

Cet appareil numérique de la classe B est conforme à la norme NMB-003 du Canada.

歐盟國家符合性聲明

- EMC 指令 2014/30/EC（包括修訂條款）
- 低電壓指令 2014/35/EC
- R & TTE 指令 1999/5/EC（若產品有 RF 功能）

WEEE



棄置說明

棄置時，請勿將本電子裝置與垃圾一同丟棄。為了降低汙染並有效保護全球環境，請回收此裝置。

產品簡介

包裝內容物

小心拆封並確認內含下列標準配件項目。部分選購配件項目視機型、規格及您購買區域而定。請確認您的購買地點。部分配件可能因地區而異。

保固卡僅限某些特定區域提供。如需詳細資訊，請向您的經銷商洽詢。

標準配件

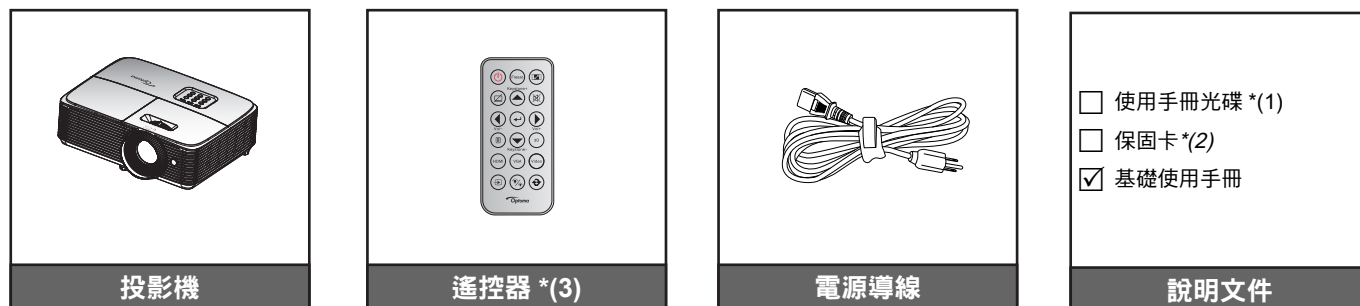

附註：

- 遙控器隨附電池。
- *(1) 如需使用者手冊資訊，請至 www.optoma.com/support/download。
- *(2) 如需保固資訊，請至 www.optoma.com/support/download。
- *(3) 實際的遙控器可能會因地區而異。

選購配件

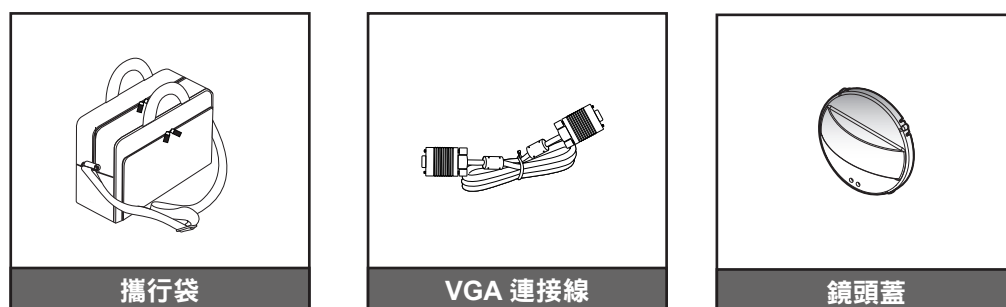

附註： 選購配件因機型、規格及地區不同而異。

產品簡介

產品概觀

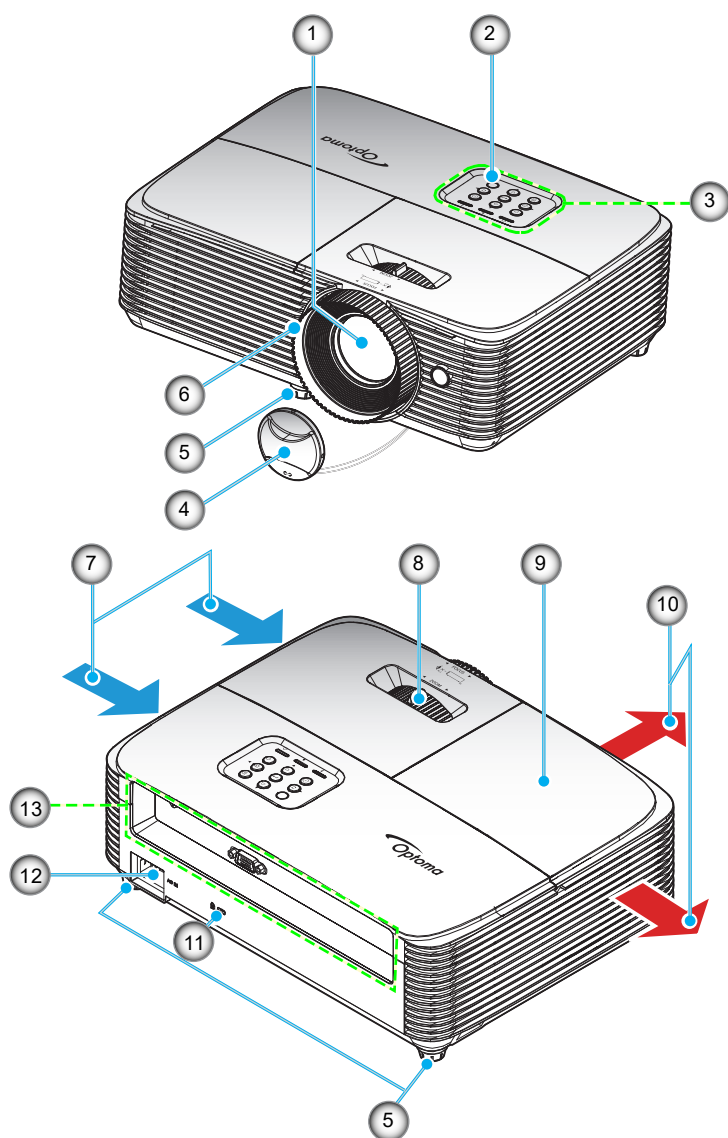

附註： 在「入口」和「出口」標籤之間維持至少 20 cm 的距離。

編號	項目	編號	項目
1.	鏡頭	8.	縮放控制圈
2.	紅外線接收器	9.	燈泡蓋
3.	面板	10.	通風口（出口）
4.	鏡頭蓋	11.	Kensington™ 防盜鎖埠
5.	調整腳座	12.	電源插孔
6.	對焦環	13.	輸入 / 輸出
7.	通風口（入口）		

產品簡介

連線

SVGA_XGA_WXGA (類型 1 (3 IO))

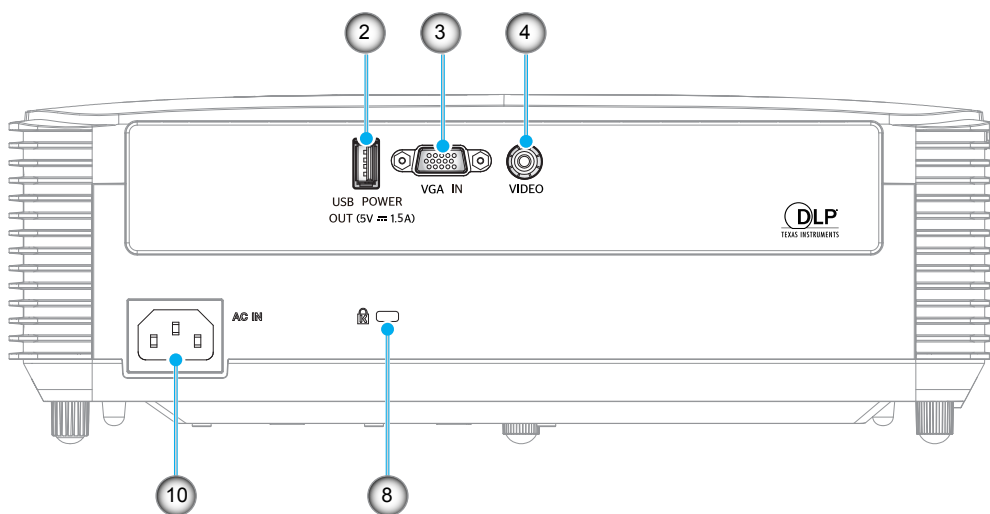

SVGA_XGA_WXGA (類型 2 (6 IO))

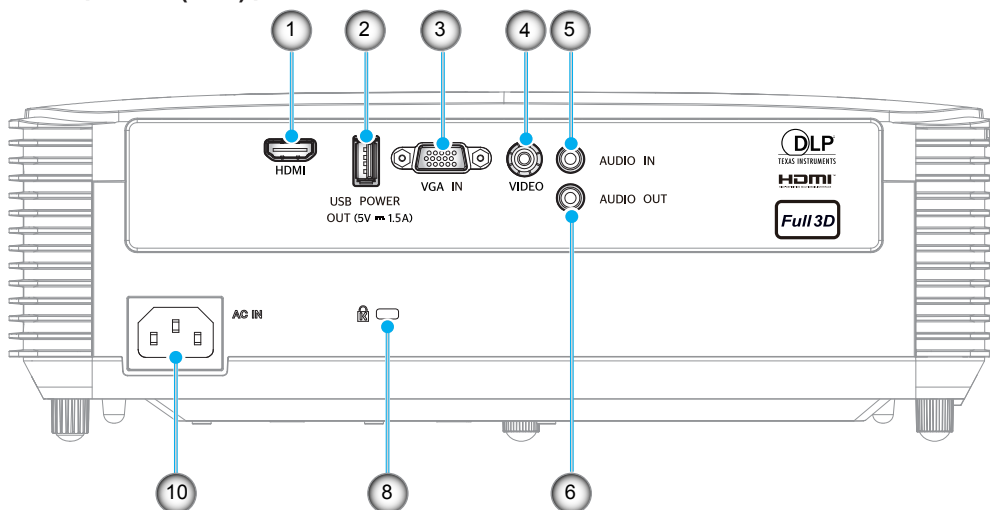

SVGA_XGA_WXGA (類型 3 (8 IO))

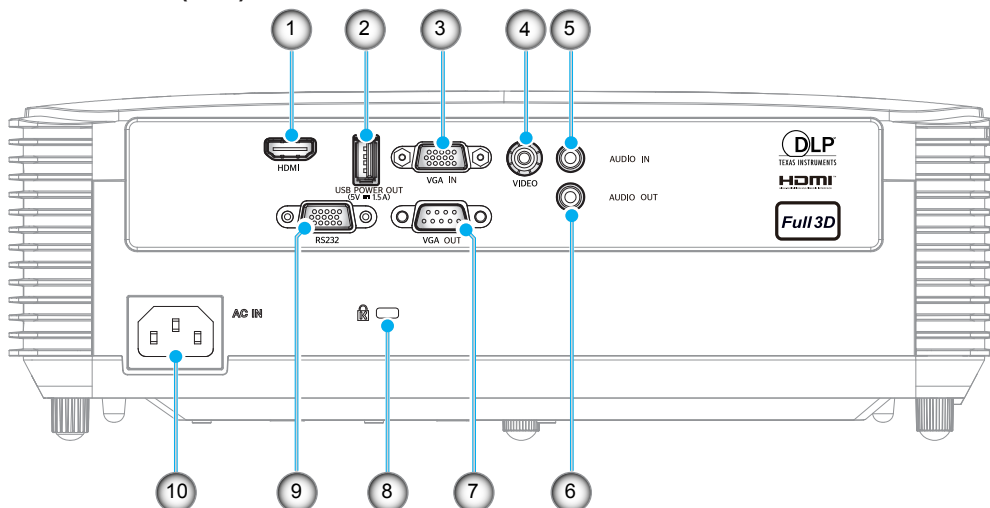

產品簡介

編號	項目	類型 1 (3 IO)	類型 2 (6 IO)	類型 3 (8 IO)
1.	HDMI 接頭	N/A	√	√
2.	USB 電源輸出 (5V--1.5A) 接頭 / 滑鼠 / 維修接頭	√	√	√
3.	VGA IN 接頭	√	√	√
4.	影像接頭	√	√	√
5.	AUDIO IN 接頭	N/A	√	√
6.	AUDIO OUT 接頭	N/A	√	√
7.	VGA OUT 接頭	N/A	N/A	√
8.	Kensington™ 防盜鎖埠	√	√	√
9.	RS232 控制	N/A	N/A	√
10.	電源插孔	√	√	√
附註： 「√」代表支援該項目，「N/A」則表示無法使用該項目。				

附註：

- 需使用特別的遙控器才能使用遙控滑鼠。
- I/O 視您購買的投影機而定，如需參考請查閱實際產品。

產品簡介

面板

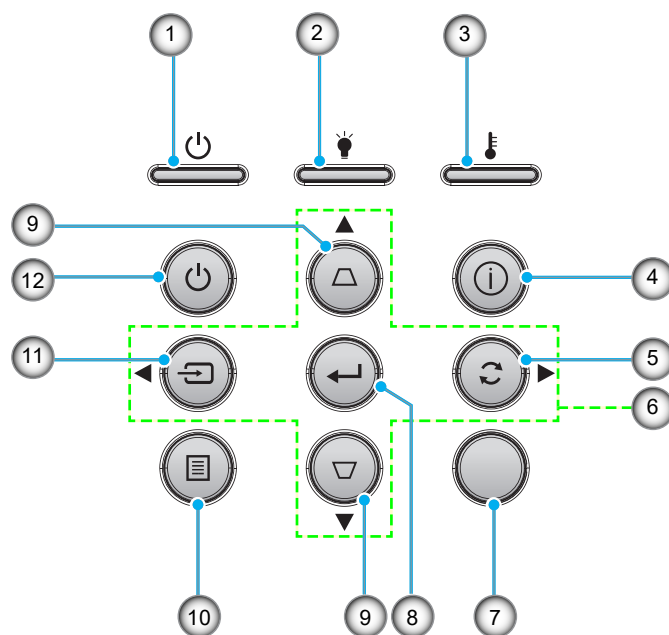

編號	項目	編號	項目
1.	開機 / 待機 LED	7.	紅外線接收器
2.	燈泡 LED	8.	確定
3.	溫度 LED	9.	梯型修正
4.	資訊	10.	功能表
5.	重新同步	11.	來源
6.	四向選擇鍵	12.	電源

產品簡介

遙控器 1

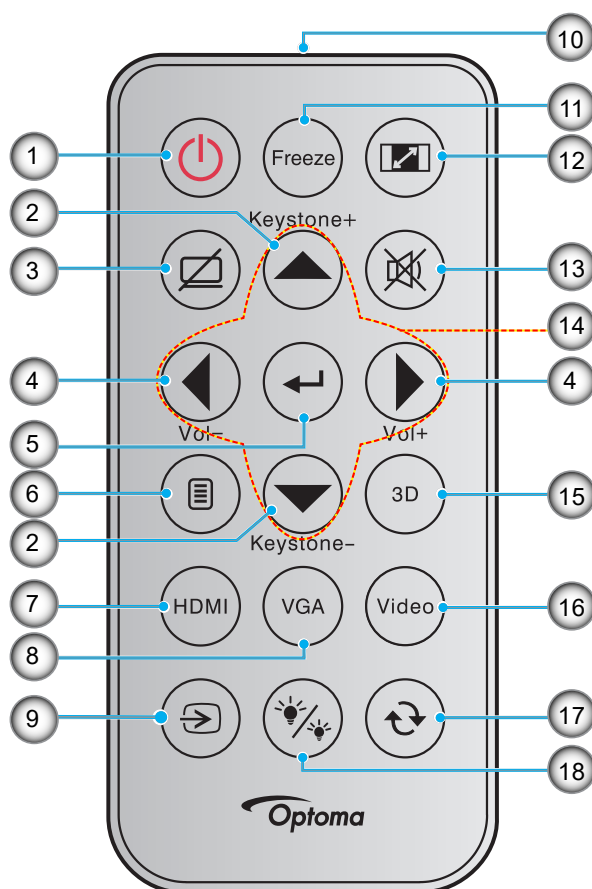

編號	項目	編號	項目
1.	電源 (開 / 關)	10.	IR LED 指示燈
2.	梯型修正 +/-	11.	靜止
3.	AV 靜音	12.	螢幕寬高比
4.	音量 - / +	13.	靜音
5.	確定	14.	四向選擇鍵
6.	功能表	15.	3D
7.	HDMI	16.	影像
8.	VGA	17.	重新同步
9.	來源	18.	明亮模式

附註：

- 實際的遙控器可能會因地區而異。
- 不支援此類功能的機型，部分按鍵將無作用。
- 首次使用遙控器前，請先撕下透明的保護膜。如需電池安裝資訊，請參閱第24頁。

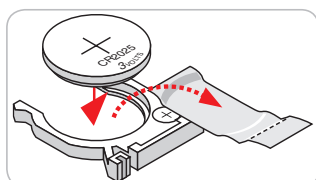

產品簡介

遙控器 2

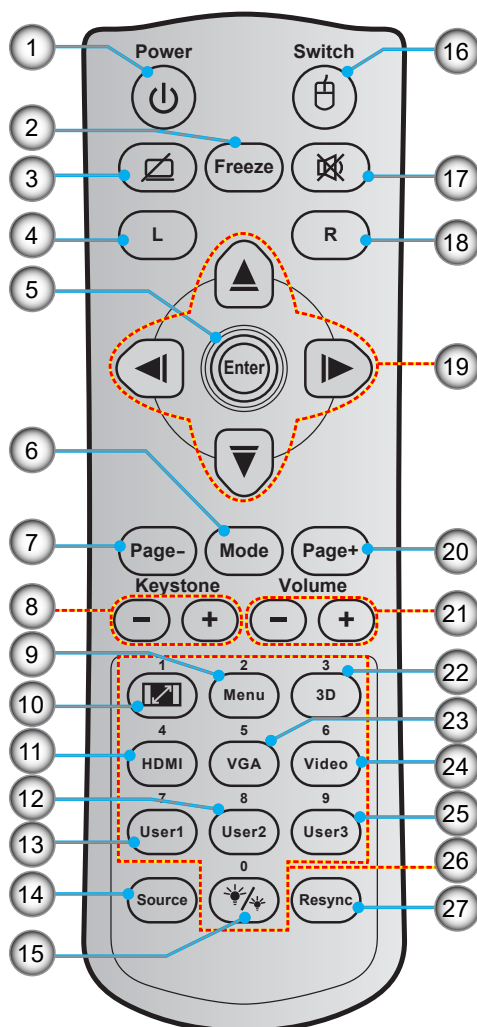

編號	項目	編號	項目
1.	電源 (開 / 關)	15.	明亮模式
2.	靜止	16.	滑鼠開 / 關
3.	顯示空白畫面 / 靜音	17.	靜音
4.	按滑鼠左鍵	18.	按滑鼠右鍵
5.	確定	19.	四向選擇鍵
6.	模式	20.	Page +
7.	Page -	21.	音量 - / +
8.	梯型修正 - / +	22.	3D 功能表開 / 關
9.	功能表	23.	VGA
10.	螢幕寬高比	24.	影像
11.	HDMI	25.	使用者 3
12.	使用者 2	26.	數字鍵 (0-9)
13.	使用者 1	27.	重新同步
14.	來源		

附註：

- 實際的遙控器可能會因地區而異。
- 不支援此類功能的機型，部分按鍵將無作用。

產品簡介

遙控器 3

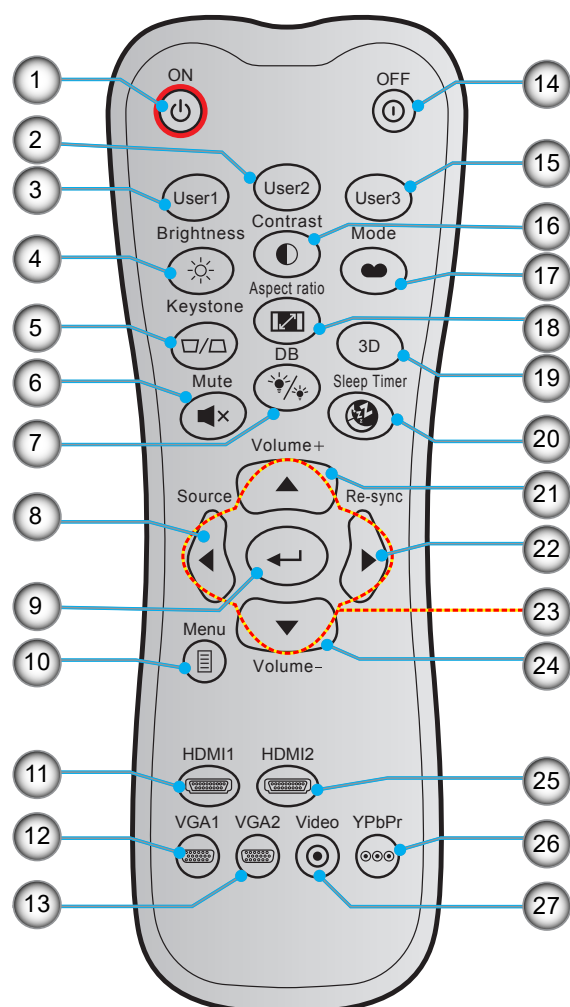

編號	項目	編號	項目
1.	開機	15.	使用者 3
2.	使用者 2	16.	對比
3.	使用者 1	17.	顯示模式
4.	亮度	18.	螢幕寬高比
5.	梯型修正	19.	3D 功能表開 / 關
6.	靜音	20.	自動睡眠關機
7.	DB (Dynamic Black)	21.	音量 +
8.	來源	22.	重新同步
9.	確定	23.	四向選擇鍵
10.	功能表	24.	音量 -
11.	HDMI1	25.	HDMI2
12.	VGA1 (不支援)	26.	YPbPr (不支援)
13.	VGA2 (不支援)	27.	影像 (不支援)
14.	關機		

附註：

- 實際的遙控器可能會因地區而異。
- 不支援此類功能的機型，部分按鍵將無作用。

產品簡介

遙控器 4

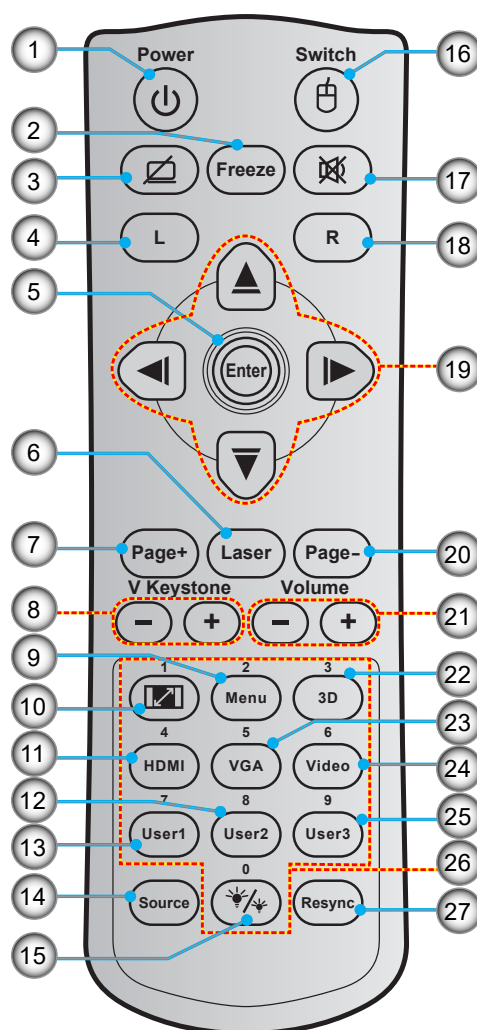

編號	項目	編號	項目
1.	電源 (開 / 關)	15.	明亮模式
2.	靜止	16.	滑鼠開 / 關
3.	顯示空白畫面 / 靜音	17.	靜音
4.	按滑鼠左鍵	18.	按滑鼠右鍵
5.	確定	19.	四向選擇鍵
6.	Laser	20.	Page -
7.	Page +	21.	音量 - / +
8.	垂直梯型修正 - / +	22.	3D 功能表開 / 關
9.	功能表	23.	VGA
10.	螢幕寬高比	24.	影像
11.	HDMI	25.	使用者 3
12.	使用者 2	26.	數字鍵 (0-9)
13.	使用者 1	27.	重新同步
14.	來源		

附註：

- 實際的遙控器可能會因地區而異。
- 不支援此類功能的機型，部分按鍵將無作用。

設定及安裝

安裝投影機

您的投影機設計可安裝在以下四種可能的位置之一。

您的房間配置或個人喜好將決定您選擇的安裝位置。請考量您投影幕的尺寸和位置、適當的電源插座位置，以及投影機和您剩餘設備間的位置及距離。

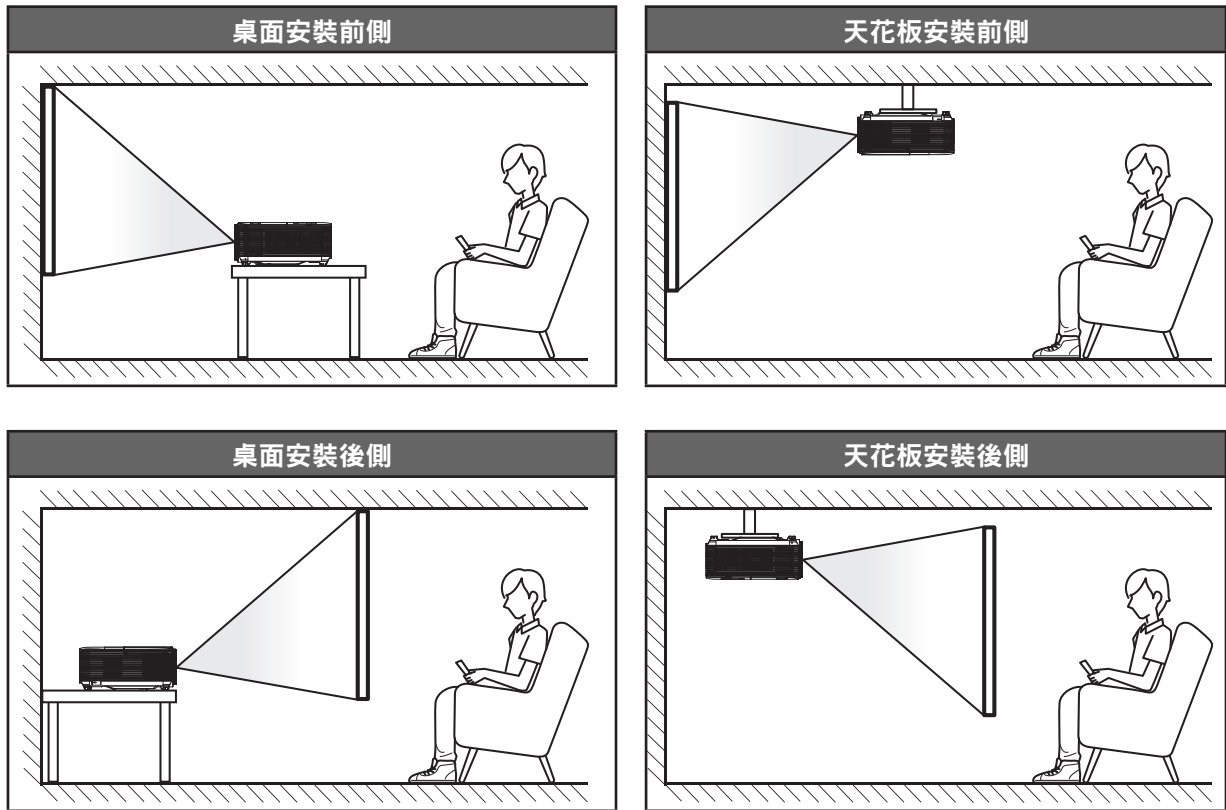

投影機應平放於表面上，並與畫面呈 90 度／直角。

- 若要判定指定投影幕尺寸所對應的投影機位置，請參閱第 54-56 頁的距離表。
- 若要判定指定距離下的投影幕尺寸，請參閱第 54-56 頁的距離表。

附註： 如投影機距離畫面更遠，即可增加投影的影像尺寸，且垂直偏移亦可按比例增加。

重要！

除了桌面平放或懸掛式使用外，不可以其他方向操作投影機。投影機應保持水平，不可向前／向後，或向左／向右傾斜。使用其他方向操作會導致保固失效，並可能會縮短投影機燈泡或投影機本身的使用壽命。若要瞭解非標準安裝方式的建議，敬請聯絡 Optoma。

設定及安裝

投影機安裝注意事項 (SVGA_XGA_WXGA)

- 請將投影機置於水平位置。
投影機的傾斜角度不得超過 15 度，也不得以桌面和天花板安裝以外的方式安裝投影機，否則燈泡壽命可能會大幅縮減，且可能導致其他**不可預測的損壞**。

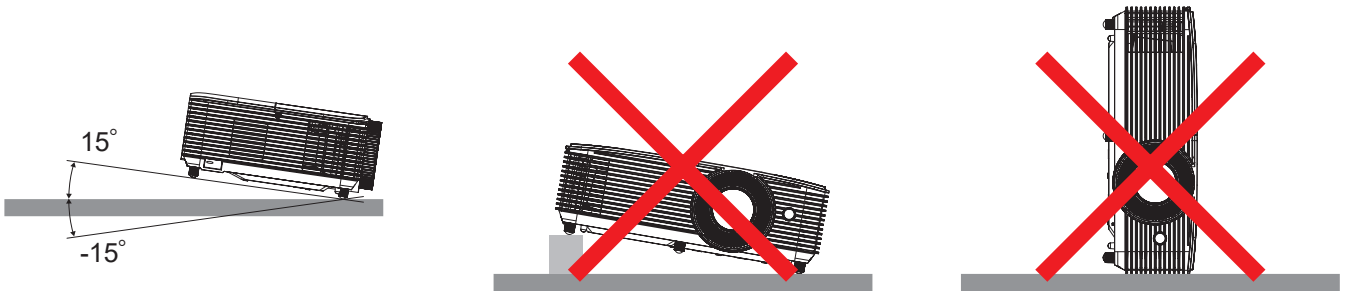

- 請在排氣口周圍保留至少 30 cm 的間隙。

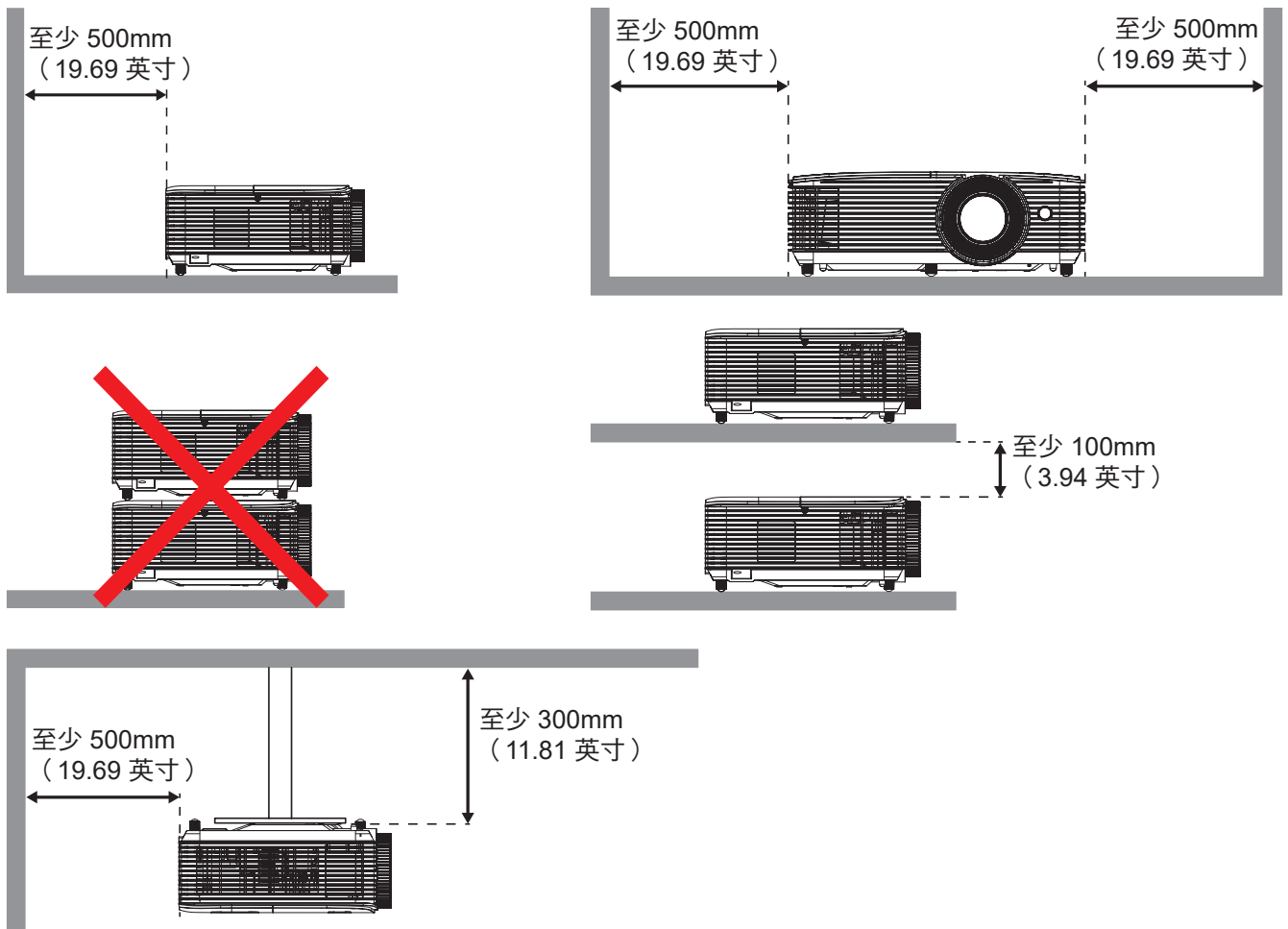

- 確保進氣口不會回收來自排氣口的熱空氣。
- 在密閉空間操作投影機時，請確保空間內的周圍空氣溫度不超過投影機運作時的工作溫度，且進氣口和排氣口暢通無阻。
- 所有機殼均應通過經過認證的熱評估，以確保投影機不會回收排氣，因為這可能導致裝置關機，即使機殼溫度在可接受的工作溫度範圍內也一樣。

設定及安裝

SVGA_XGA_WXGA (類型 1 (3 IO))

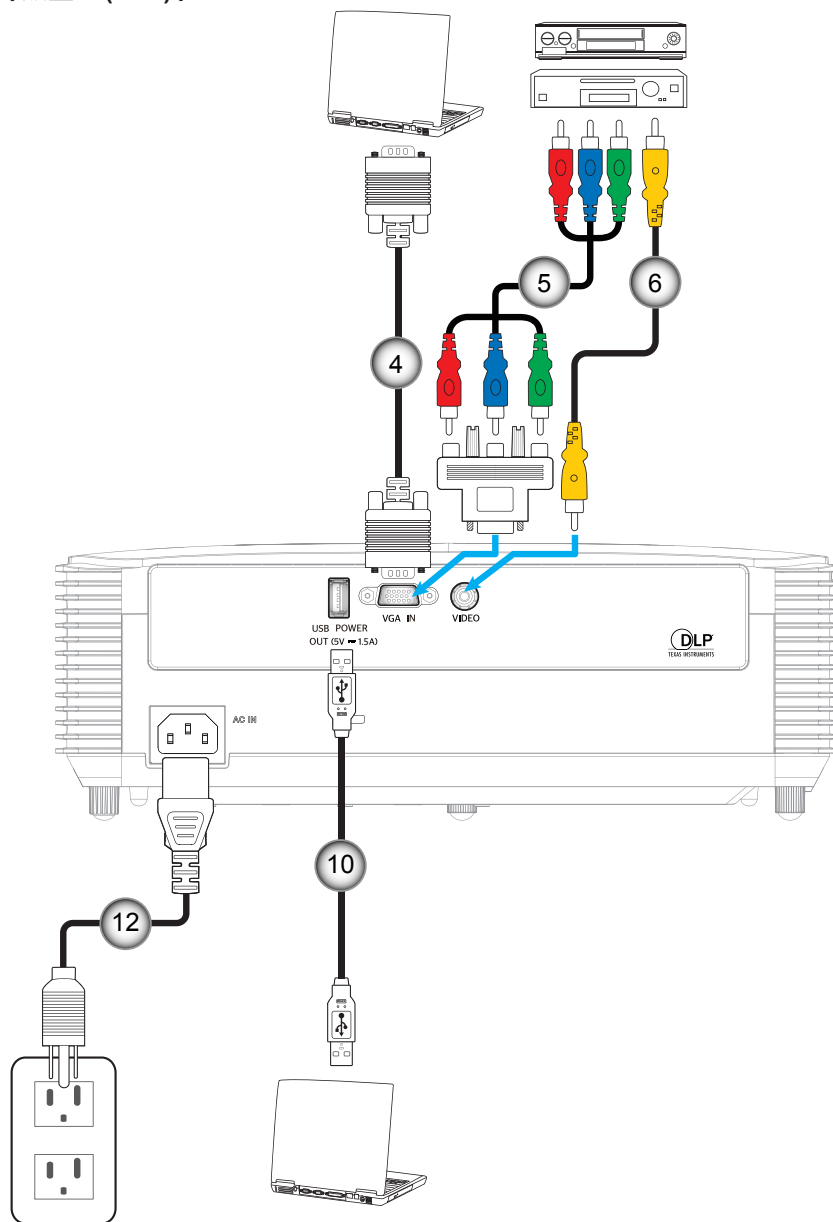

設定及安裝

SVGA_XGA_WXGA (類型 2 (6 IO))

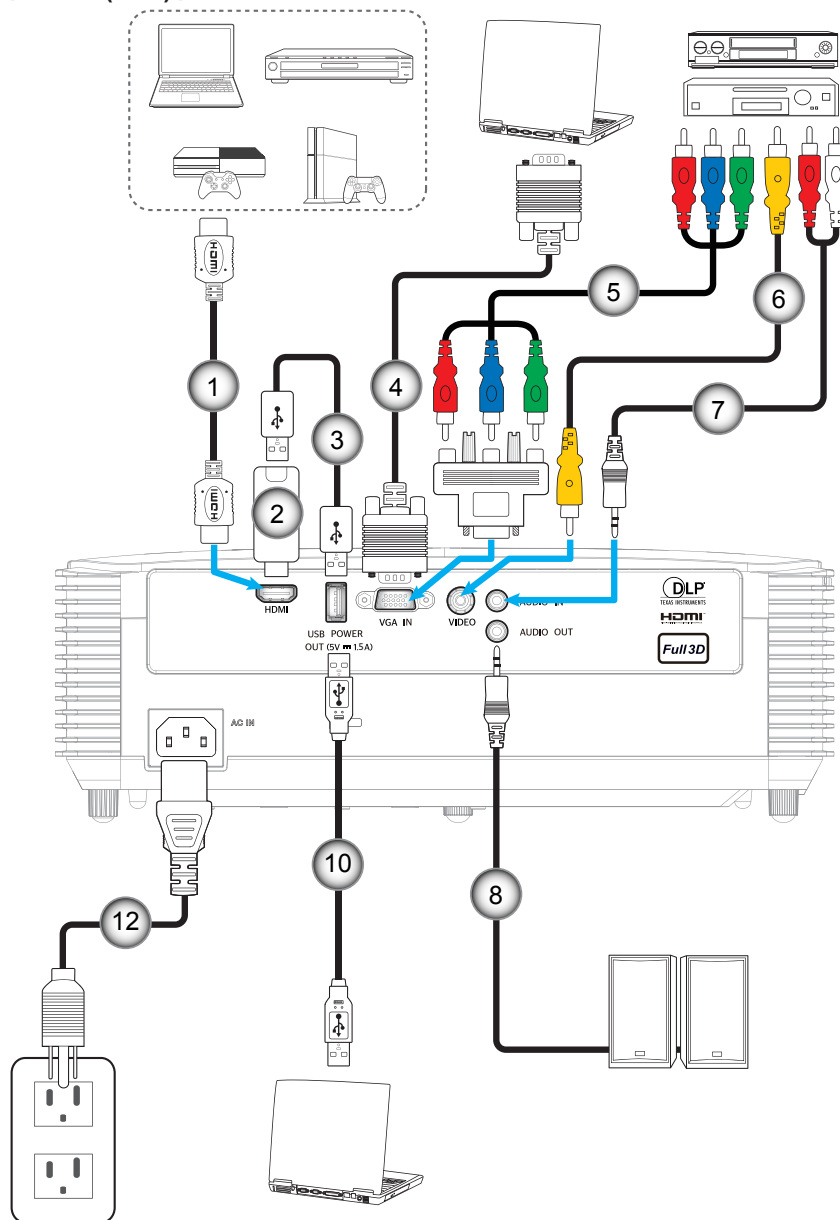

設定及安裝

SVGA_XGA_WXGA (類型 3 (8 IO))

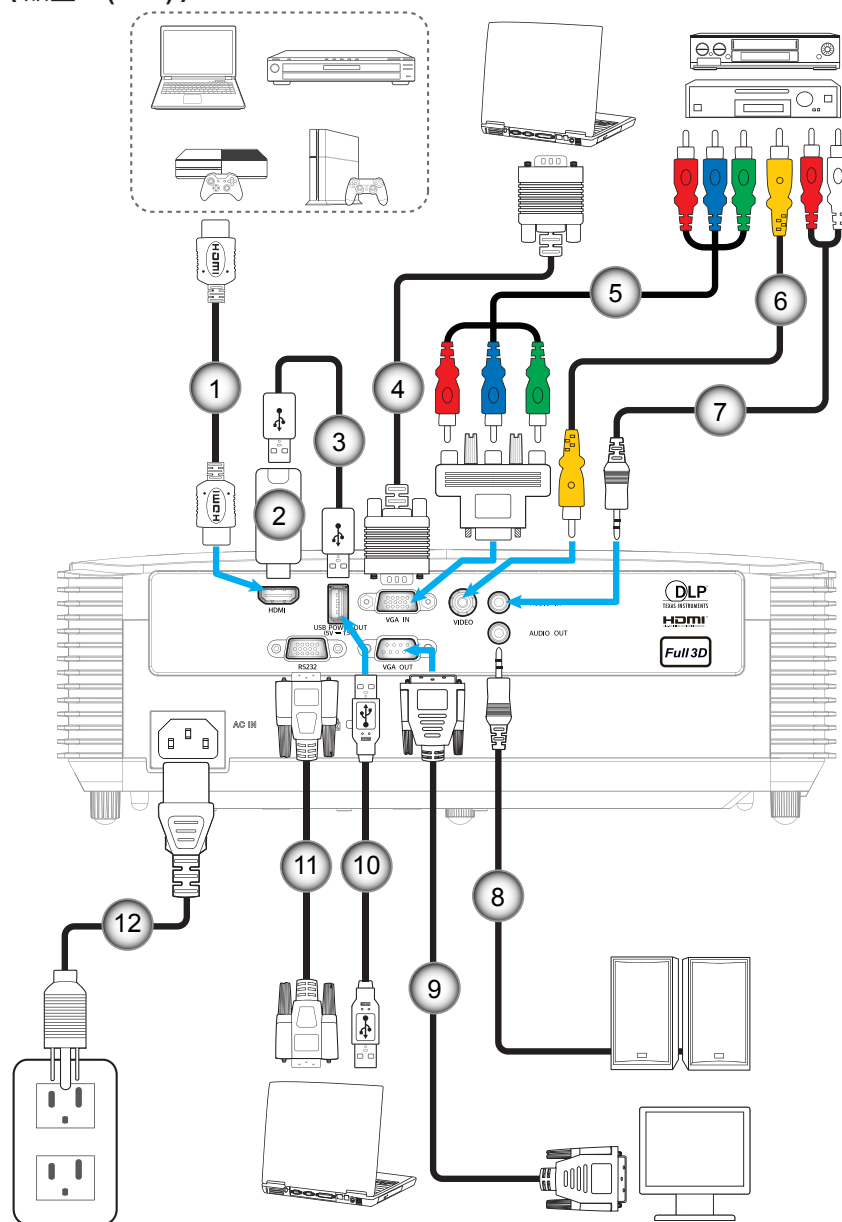

設定及安裝

編號	項目	類型 1 (3 IO)	類型 2 (6 IO)	類型 3 (8 IO)
1.	HDMI 連接線	N/A	√	√
2.	HDMI 電視棒	N/A	√	√
3.	USB 供電連接線	N/A	√	√
4.	VGA 輸入連接線	√	√	√
5.	RCA 色差連接線	√	√	√
6.	影像連接線	√	√	√
7.	音訊輸入連接線	N/A	√	√
8.	音訊輸出連接線	N/A	√	√
9.	VGA 輸出連接線	N/A	N/A	√
10.	USB 連接線 (滑鼠控制)	√	√	√
11.	RS232 連接線	N/A	N/A	√
12.	電源線	√	√	√

附註：「√」代表支援該項目，「N/A」則表示無法使用該項目。

設定及安裝

調整投影的影像

影像高度

投影機配有升降腳座，可調整影像高度。

1. 在投影機底部尋找您要調整的可調式腳座。
2. 順時鐘或逆時鐘轉動調整腳墊以增加或降低投影機高度。

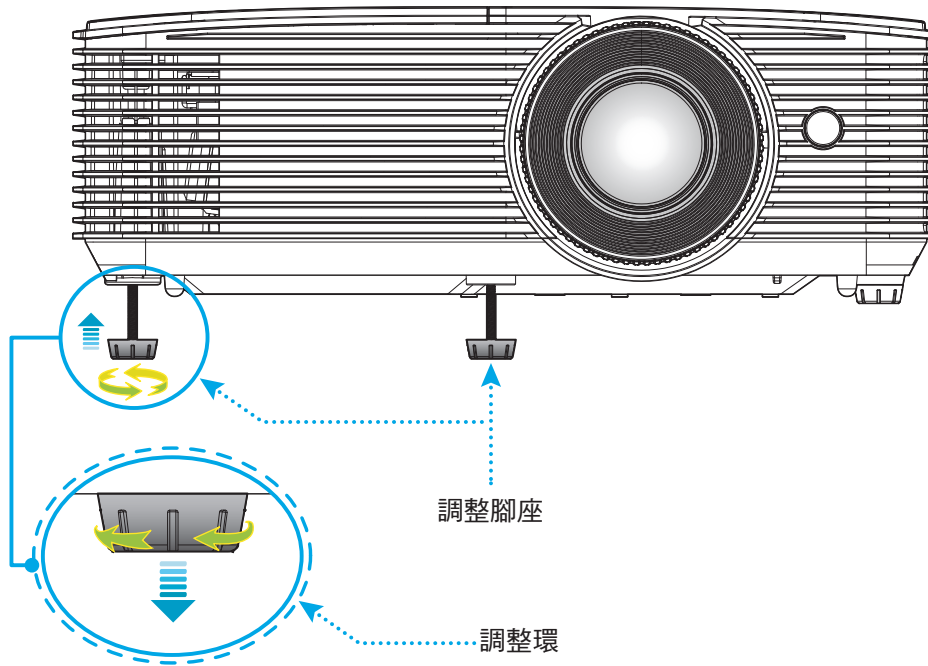

縮放比例及對焦

- 若要調整影像尺寸，請順時鐘或逆時鐘轉動縮放控制圈，以放大或縮小投影影像尺寸。
- 若要調整焦距，請順時鐘或逆時鐘轉動對焦環，直到影像變為銳利且清楚為止。

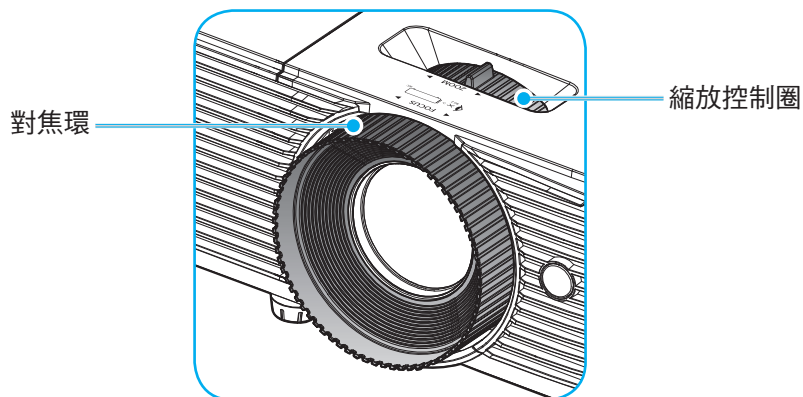

附註： 投影機將以1公尺至12公尺的距離對焦（SVGA、XGA和WXGA機型）。

設定及安裝

安裝 / 更換電池

1. 請緊壓並滑出電池蓋。
2. 將新電池裝入電池盒中。取出舊電池，再安裝新電池 (CR2025)。確保「+」面朝上。
3. 蓋回電池蓋。

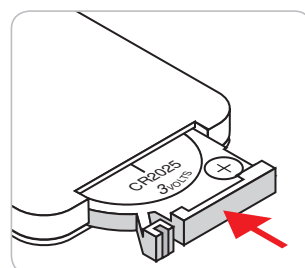
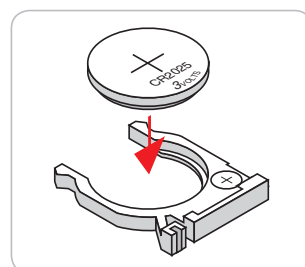
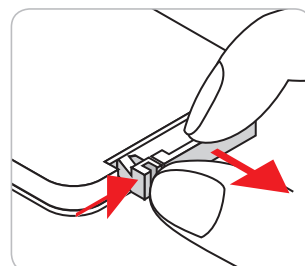

小心：為確保操作安全，請遵守下列注意事項：

- 使用 CR2025 類型電池。
- 避免與水或液體接觸。
- 請勿讓遙控器暴露在濕氣或熱氣中。
- 請勿讓遙控器摔落。
- 若遙控器中的電池漏電，請小心擦淨外殼並安裝新電池。
- 若更換的電池非正確類型，會有爆炸的危險。
- 請依指示丟棄用過的電池。

設定及安裝

有效遙控範圍

紅外線 (IR) 遙控器感應器位於投影機上方。請確保以 30 度內的角度握持遙控器，並與投影機的上方 IR 遙控感應器呈直角以正確發揮功用。遙控器與感應器間的距離不得長於 6 公尺 (~ 20 英尺)。

附註： 遙控器直接對準 (0 度) 紅外線感應器時，遙控器與感應器間的距離不得長於 8 公尺 (~ 26 英尺)。

- 請確定遙控器與投影機 IR 感應器之間沒有任何障礙物，否則會阻礙紅外線光束傳遞。
- 請確定遙控器的 IR 發射器未直接被陽光或日光燈燈泡照射。
- 請確保遙控器遠離日光燈燈泡至少 2 公尺以上，否則遙控器可能會故障。
- 若遙控器太接近變頻器類型的日光燈燈泡，可能會不時失效。
- 若遙控器和投影機的距離非常近，遙控器可能會失效。
- 當您對準螢幕時，遙控器與螢幕間的有效距離低於 6 公尺，並反射 IR 光束回投影機。不過，有效距離會依螢幕而變化。

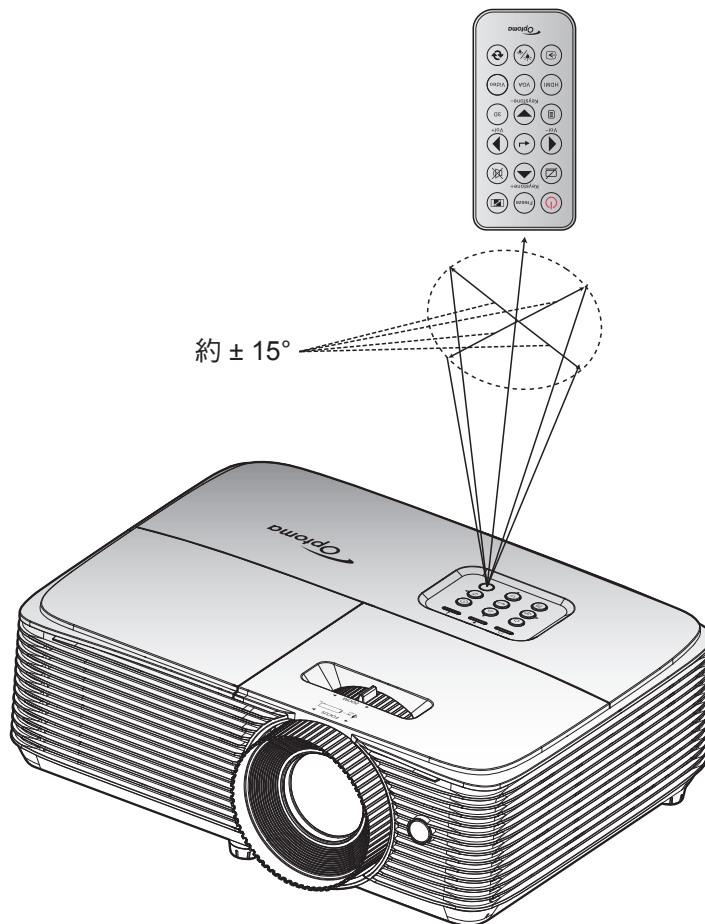

使用投影機

開啟 / 關閉投影機電源

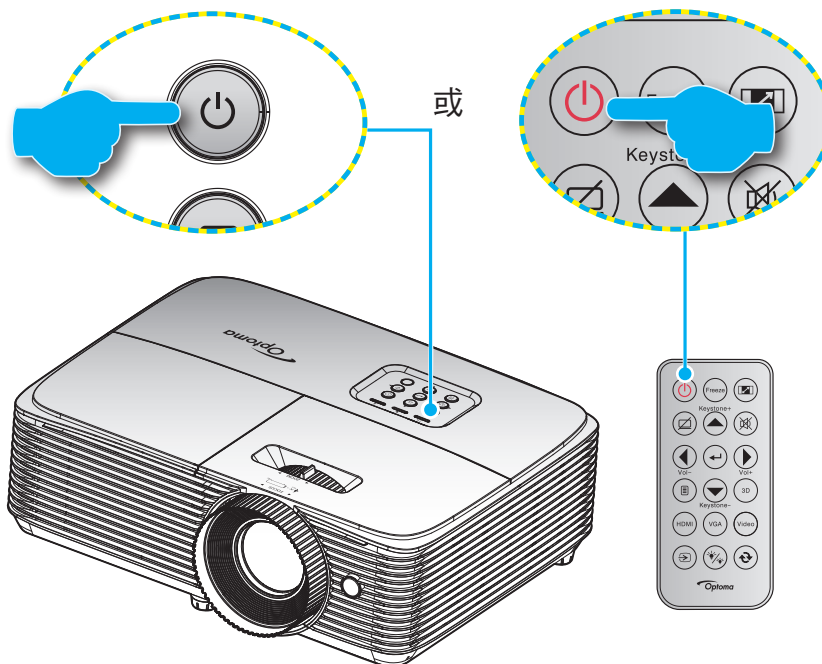

開機



1. 安全牢固地連接電源線與訊號線／來源連接線。連接後，開機／待機 LED 將亮起紅色。
2. 按下投影機鍵盤或遙控器上的「」可開啟投影機電源。
3. 啟動畫面將顯示約 10 秒，且開機／待機 LED 將閃爍綠色或藍色。

附註：初次開啟投影機時，將要求您選擇偏好的語言、投影方向及其他設定。

關機

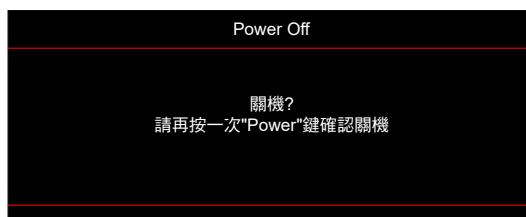
1. 按下投影機鍵盤或遙控器上的「」可關閉投影機電源。
2. 將顯示下列訊息：



3. 再按一次「」進行確認，若未確認，訊息會在 15 秒後消失。若再次按下「」按鈕，投影機將關機。
4. 散熱風扇會繼續執行散熱循環約 10 秒，同時開機／待機 LED 會閃爍綠色或藍色。若開機／待機 LED 恆亮紅色，表示投影機已經進入待機模式。若您要重新啟動投影機，必須等到投影機完成冷卻循環並進入待機模式。投影機進入待機模式後，只需再次按下「」按鈕就能開啟投影機。
5. 將電源線從插座和投影機中拔出。

附註：不建議在關閉電源後立即開啟投影機電源。

使用投影機

選擇輸入訊源



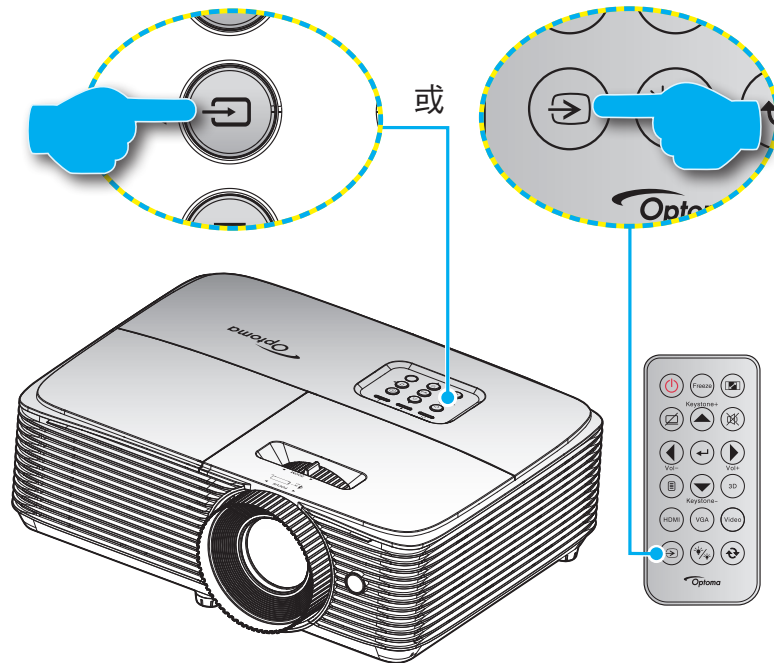











打開要在投影幕顯示的連接訊號來源，如電腦、筆記型電腦、影片播放器等。投影機會自動偵測訊號來源。若連接多組訊號來源，請按下投影機鍵盤或遙控器上的訊號來源按鈕，選擇所需的輸入訊源。



使用投影機

功能表導覽及功能

投影機擁有多語言的 OSD 功能表，能讓您調整影像並變更各種設定。投影機能自動偵測訊號來源。

1. 若要開啟 OSD 功能表，請按下遙控器或投影機鍵盤上的 。
2. 顯示 OSD 時，使用   鍵選擇主功能表上的任何項目。在某一特定頁面上做出選擇時，按下  或  鍵可進入子功能表。
3. 使用   鍵可在子功能表中選擇所需的項目，按下  或  鍵可檢視更多設定。使用   鍵調整設定。
4. 在子功能表中選擇下一個要調整的項目，並依上述方式調整。
5. 按下  或  確認，畫面將返回主功能表。
6. 若要退出，則再按一次  或 。OSD 功能表將關閉，而投影機亦會自動儲存新設定。

SVGA、XGA 和 WXGA 機型

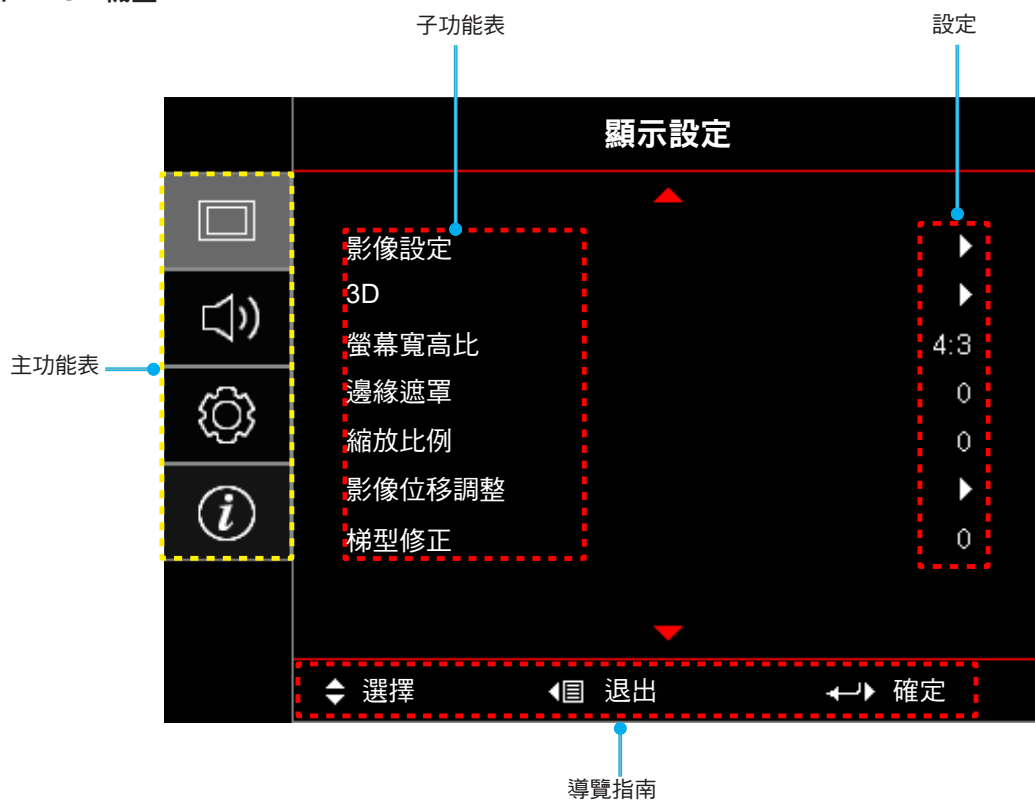

使用投影機

OSD 功能表樹狀結構 (SVGA、XGA 和 WXGA 機型)

主功能表	子功能表	子功能表 2	子功能表 3	子功能表 4	值		
顯示設定	影像設定	顯示模式	[資料]	簡報			
				明亮			
				劇院			
				遊戲			
				sRGB			
				DICOM SIM.			
				使用者			
				3D			
		牆壁顏色			關 [預設值]		
					黑板		
					淺黃		
					淺綠		
					淺藍		
					粉紅		
					灰色		
		亮度			-50~50		
		對比			-50~50		
		銳利度			1~15		
		色彩			-50~50		
		色相			-50~50		
		Gamma	電影				
			影像				
			圖像				
			標準 (2.2)				
			1.8				
			2.0				
			2.4				
		色彩設定	BrilliantColor™			1~10	
				色溫	[資料模式]	暖色調	
						中等	
			白色調				
			色彩調校	色彩	R [預設值]		
					G		
B							
C							
Y							
M							
W							
色調	-50~50 [預設值：0]						
飽和度	-50~50 [預設值：0]						
增益	-50~50 [預設值：0]						

使用投影機

主功能表	子功能表	子功能表 2	子功能表 3	子功能表 4	值
顯示設定	影像設定	色彩設定	色彩調校	恢復原廠設定	取消 [預設值]
					是
				退出	
			RGB進階調整	R增益	-50~50
				G增益	-50~50
				B增益	-50~50
				R偏差	-50~50
				G偏差	-50~50
				B偏差	-50~50
				恢復原廠設定	取消 [預設值]
				是	
			退出		
			色彩空間 [非 HDMI 輸入]		自動 [預設值]
					RGB
					YUV
			色彩空間 [HDMI 輸入]		自動 [預設值]
					RGB (0~255)
					RGB (16~235)
				YUV	
		白階		0~31 (視訊號而定)	
		黑階		-5~5 (視訊號而定)	
		IRE		0	
				7.5	
		訊號	自動		關
					開[預設值]
			頻率		-10~10 (視訊號而定) [預設值：0]
			相位		0~31 (視訊號而定) [預設值：0]
			水平位置		-5~5 (視訊號而定) [預設值：0]
			垂直位置		-5~5 (視訊號而定) [預設值：0]
		退出			
		明亮模式		[燈泡基座 - 資料]	明亮
					節能
	高動態節能模式				
	智能省電模式				
恢復原廠設定					

使用投影機

主功能表	子功能表	子功能表 2	子功能表 3	子功能表 4	值	
顯示設定	3D	3D 模式			關	
					開 [預設值]	
					IR	
		3D->2D				3D [預設值]
						L
						R
		3D 影像格式				自動 [預設值]
						Side By Side
						Top and Bottom
						Frame Sequential
		3D 同步反轉				開
						關 [預設值]
	螢幕寬高比					4:3
						16:9
						16:10 [WXGA 機型]
						LBX [不包括 SVGA 和 XGA 機型]
						Native
						自動
邊緣遮罩					0~10 [預設值：0]	
縮放比例					-5~25 [預設值：0]	
影像位移調整	 影像水平位置				-50~50 [預設值：0]	
	 影像垂直位置				-50~50 [預設值：0]	
梯型修正					-40~40 [預設值：0]	
音頻	靜音				關 [預設值]	
					開	
	音量				0-10 [預設值：5]	
設定	投影方式				前  [預設值]	
					背投影 	
					懸掛上方投影 	
					背面上方投影 	
	畫面類型	[WXGA 機型]				16:9
						16:10 [預設值]
	燈泡設定	燈泡使用壽命提示				關
						開 [預設值]
重設燈泡時數						取消 [預設值]
					是	





使用投影機

主功能表	子功能表	子功能表 2	子功能表 3	子功能表 4	值		
設定	濾網設定	安裝選購濾網			是		
					否		
		濾網使用時數			(唯讀)		
		濾網使用壽命提示				關	
						300小時	
						500小時 [預設值]	
						800小時	
				1000小時			
	濾網時數重置				取消 [預設值]		
	電源設定	電源偵測自動開機				關 [預設值]	
						開	
		訊源偵測自動開機				關 [預設值]	
						開	
		自動關機 (分)				0~180 (5 分鐘增量) [預設值: 20]	
		自動睡眠關機 (分)	自動睡眠關機 (分)				0~990 (30 分鐘增量) [預設值: 0]
			總是開啟				否 [預設值]
						是	
		快速恢復					關 [預設值]
							開
	電源模式 (待機)					一般	
						節能 [預設值]	
	USB供電					關	
						開	
						自動 [預設值]	
	安全設定	安全設定				關	
						開	
		安全設定計時器		月			
				天			
			小時				
		變更密碼					
	HDMI Link 連動設定	HDMI Link				關	
						開	
		涵蓋TV					否
						是	
電源開機連動						雙向連動	
						投影機-->設備	
						設備-->投影機	
電源關機連動					關		
					開		

使用投影機

主功能表	子功能表	子功能表 2	子功能表 3	子功能表 4	值		
設定	測試圖案				綠色方格		
					洋紅色方格		
					白色方格		
					白		
					關		
	遙控設定 [視遠端而定]	紅外線功能				開	
						關	
		使用者1					測試圖案
							亮度
							對比
							自動睡眠關機 [預設值]
							色彩調校
							色溫
							Gamma
							投影方式
							燈泡設定
							縮放比例
						靜止	
		使用者2					測試圖案
							亮度
							對比
							自動睡眠關機
							色彩調校 [預設值]
							色溫
							Gamma
							投影方式
							燈泡設定
							縮放比例
						靜止	
		使用者3					測試圖案
							亮度
							對比
							自動睡眠關機
						色彩調校	
						色溫 [預設值]	
						Gamma	
						投影方式	
						燈泡設定	
					縮放比例		
				靜止			

使用投影機

主功能表	子功能表	子功能表 2	子功能表 3	子功能表 4	值
設定	投影機ID				0~99
	選項	語言			English [預設值]
					Deutsch
					Français
					Italiano
					Español
					Português
					Polski
					Nederlands
					Svenska
					Norsk/Dansk
					Suomi
					ελληνικά
					繁體中文
					简体中文
					日本語
					한국어
					Русский
					Magyar
					Čeština
					عربي
					ไทย
					Türkçe
					فارسی
					Tiếng Việt
			Bahasa Indonesia		
			Română		
			Slovenčina		
		隱藏字幕			CC1
					CC2
					關[預設值]
		選單設定	功能表位置		左上 
					右上 
					中央  [預設值]
					左下 
					右下 
	功能表單時間				關
				5秒	
				10秒 [預設值]	
	自動來源			關 [預設值]	
				開	

使用投影機

主功能表	子功能表	子功能表 2	子功能表 3	子功能表 4	值	
設定	選項	輸入訊源			HDMI	
					VGA	
					影像	
		自訂輸入來源名稱	HDMI			預設值 [預設值]
						使用者自訂
			VGA			預設值 [預設值]
						使用者自訂
			影像			預設值 [預設值]
						使用者自訂
		高海拔模式			關 [預設值]	
					開	
		鎖定顯示模式			關 [預設值]	
					開	
		按鍵鎖			關 [預設值]	
					開	
		搜尋訊息隱藏			關 [預設值]	
					開	
		開機畫面			預設值 [預設值]	
					中性	
		背景顏色				無 [預設值：適用於 Video/Pro-AV 機型]
						藍 [預設值適用於資料機型]
						紅
						綠
						灰色
				開機畫面		
OSD目錄重新設定				取消 [預設值]		
				是		
還原至初始值				取消 [預設值]		
				是		

使用投影機

主功能表	子功能表	子功能表 2	子功能表 3	子功能表 4	值	
資訊	Regulatory					
	機器序號					
	來源					
	解析度				00x00	
	更新頻率				0.00 Hz	
	顯示模式					
	電源模式 (待機)					
	燈泡使用時數	明亮				0 hr
		節能				0 hr
		高動態節能模式				0 hr
		智能省電模式				0 hr
		總計				
	投影機ID				00~99	
	濾網使用時數					
	明亮模式					
韌體版本	系統					
	MCU					

附註：

- OSD 的「重設燈泡時數」僅會重置 OSD 中的燈泡使用時數以及維修模式中的燈泡使用時數。維修模式中的投影時數不會遭到重置。
- 各個顯示模式皆可調整並儲存其設定值。
- 在 3D 時序模式中，縮放比例／邊緣遮罩會停用，以免影像破裂。
- 可用的功能表選項因型號不同而異。

使用投影機

顯示功能表

顯示影像設定功能表

顯示模式 (資料模式)

有許多針對各種不同影像最佳化的原廠預設值。

- **簡報**：此模式適用於投影機連接 PC 並顯示 PowerPoint 簡報。
- **明亮**：從電腦輸入最大亮度。
- **劇院**：家庭劇院適合選擇此模式。
- **遊戲**：選擇此模式可增加亮度及回應時間等級，適合遊玩電玩遊戲。
- **sRGB**：標準化的精準色彩。
- **DICOM SIM.**：在此模式下可投影黑白醫療影像，如 X 光放射圖、MRI 等。
- **使用者**：記憶使用者的設定。
- **3D**：若要體驗 3D 效果，則需具備 3D 眼鏡。請確保您的 PC／可攜式裝置具有 120 Hz 訊號輸出的四重緩衝顯示卡，並且安裝 3D 播放程式。

牆壁顏色

配合牆壁色彩使用此功能，以獲取最佳螢幕影像。選擇 關、黑板、淺黃、淺綠、淺藍、粉紅 和 灰色。

亮度

調整影像的亮度。

對比

對比控制影像最亮與最暗區域之間的差異程度。

銳利度

調整影像的銳利度。

色彩

將影像從黑白調整為色彩完全飽和。

色相

調整紅綠的色彩平衡。

Gamma

設定 Gamma 曲線類型。完成初始化設定和微調後，利用 Gamma 調整的步驟最佳化影像輸出。

- **電影**：針對家庭劇院。
- **影像**：針對影像或電視源。
- **圖像**：針對電腦／相片訊號來源。
- **標準 (2.2)**：針對標準設定。
- **1.8/ 2.0/ 2.4**：針對特定電腦／相片訊號來源。

色彩設定

進行色彩設定。

- **BrilliantColor™**：此可調式項目採用新的色彩處理演算法與增強功能，能夠提供更高的亮度，同時保有影像的全真生動色彩。

使用投影機

- **色溫 (資料模式)**：選擇色溫為暖色調、中等或白色調。
- **色彩調校**：選擇下列選項：
 - 色彩：調整紅色 (R)、綠色 (G)、黑色 (B)、青色 (C)、黃色 (Y)、洋紅色 (M) 和白色 (W) 影像色階。
 - 色調：調整紅綠的色彩平衡。
 - 飽和度：將影像從黑白調整為色彩完全飽和。
 - 增益：調整影像亮度。
 - 恢復原廠設定：恢復色彩調校的原廠預設設定。
 - 退出：退出「色彩調校」功能表。
- **RGB進階調整**：此設定允許設定影像的亮度 (增益) 及對比 (偏差)。
 - 恢復原廠設定：恢復 RGB 進階調整的原廠預設設定。
 - 退出：退出「RGB進階調整」功能表。



- **色彩空間 (僅限非 HDMI 輸入)**：從下列選擇適用的色彩矩陣類型：自動、RGB 或 YUV。
- **色彩空間 (僅限 HDMI 輸入)**：從下列選擇適用的色彩矩陣類型：自動、RGB (0~255)、RGB (16~235) 和 YUV。
- **白階**：輸入影像訊號時，允許使用者調整白階。
附註： 僅能調整影像輸入訊源的白階。
- **黑階**：輸入影像訊號時，允許使用者調整黑階。
附註： 僅能調整影像輸入訊源的黑階。
- **IRE**：輸入影像訊號時，允許使用者調整 IRE 值。
附註：
 - IRE 只能用於 NTSC 影像格式。
 - 僅能調整影像輸入訊源的 IRE。

訊號

調整訊號選項。

- **自動**：自動設定訊號 (頻率及相位項目會呈現灰色)。若停用自動，將會顯示頻率及相位項目，供微調及儲存設定。
- **頻率**：變更顯示資料頻率，使其符合電腦顯示卡的頻率。只能在影像出現垂直閃動時使用此功能。
- **相位**：同步化訊號時間點與圖像卡。若影像不穩定或閃爍，請使用此功能進行修正。

使用投影機

- **水平位置**：調整影像的水平位置。
- **垂直位置**：調整影像的垂直位置。
- **退出**：退出「訊號」功能表。

附註：僅能調整 RGB/色差輸入訊源的訊號。

明亮模式 (燈泡基座 - 資料)

調整燈泡投影機的明亮模式設定。

- **明亮**：選擇「明亮」增加亮度。
- **節能**：選擇「節能」降低投影機燈泡的亮度，可節省耗電量並延長燈泡壽命。
- **高動態節能模式**：選擇「高動態節能模式」根據內容亮度來降低燈泡功率，並在 100% 至 30% 間動態調整燈泡耗電量。此舉將延長燈泡壽命。
- **智能省電模式**：啟動智能省電模式時，即自動偵測影像內容的亮度，因此可在無活動時，大幅降低燈泡耗電量（最高 70%）。

恢復原廠設定

恢復色彩設定的原廠預設設定。

顯示 3D 功能表

3D 模式

使用此選項停用 3D 功能，或選擇適當的 3D 功能。

- **關**：選擇「關」可關閉 3D 模式。
- **開**：選擇設定讓 DLP Link 3D 眼鏡發揮最佳效果。
- **IR**：選擇「IR」使用紅外線 3D 眼鏡的最佳化設定。

3D->2D

使用此選項指定 3D 內容在畫面中的顯示方式。

- **3D**：顯示 3D 訊號。
- **L (左)**：顯示 3D 內容的左側畫面。
- **R (右)**：顯示 3D 內容的右側畫面。

3D 影像格式

使用此選項選擇適當的 3D 格式內容。

- **自動**：偵測到 3D 識別訊號時，將自動選擇 3D 影像格式。
- **Side By Side**：以「Side By Side」影像格式顯示 3D 訊號。
- **Top and Bottom**：以「Top and Bottom」格式顯示 3D 訊號。
- **Frame Sequential**：以「Frame Sequential」格式顯示 3D 訊號。

3D 同步反轉

使用此選項啟用／停用 3D 同步反轉功能。

使用投影機

顯示螢幕寬高比功能表

螢幕寬高比

在下列選項中選擇顯示影像的螢幕寬高比：

- **4:3**: 此影像比例可用於 4:3 輸入訊號源。
- **16:9**: 此格式可用於 16:9 輸入訊號源，如 HDTV 及 DVD 等寬螢幕電視專屬增強功能。
- **16:10 (僅限 WXGA 機型)**：此格式適用於 16:10 輸入訊號源，像是寬螢幕筆記型電腦。
- **LBX (不包括 SVGA 和 XGA 機型)**：此格式專為非 16x9、Letterbox 訊號源及外接 16x9 鏡頭的使用者，使用全畫面顯示 2.35:1 影像比例。
- **Native**: 此格式會顯示無縮放的原始影像。
- **自動**：自動選擇適當的顯示設定影像比例。

WXGA 縮放表 (畫面類型 16:10)：

附註：

- 支援的螢幕類型 16:9 (1280x720)、16:10 (1280x800)。
- 畫面類型為 16:9 時，在此條件下沒有 16x10 格式。
- 畫面類型為 16:10 時，在此條件下沒有 16x9 格式。
- 若使用者變更為自動，將同時自動變更顯示模式。

16:10 螢幕	480i/p	576i/p	1080i/p	720p	電腦
4x3	縮放至 1066x800。				
16x10	縮放至 1280x800。				
LBX	縮放至 1280x960，然後置中顯示 1280x800 影像。				
Native	1:1 對應置中。		1:1 對應顯示 1280x800。	1280x720 置中顯示。	1:1 對應置中。
自動	-輸入訊號源將縮放至 1280x800 顯示區域，並維持其影像比例。 -若訊號來源為 4:3，會自動將尺寸重新調整為 1066x800。 -若訊號來源為 16:9，會自動將尺寸重新調整為 1280x720。 -若訊號來源為 15:9，會自動將尺寸重新調整為 1280x768。 -若訊號來源為 16:10，會自動將尺寸重新調整為 1280 x 800。				

WXGA 自動對應規則 (畫面類型 16:10)：

自動	輸入解析度		自動/縮放	
	水平解析度	垂直解析度	1280	800
4:3	640	480	1066	800
	800	600	1066	800
	1024	768	1066	800
	1280	1024	1066	800
	1400	1050	1066	800
	1600	1200	1066	800

使用投影機

寬螢幕筆記型電腦	1280	720	1280	720
	1280	768	1280	768
	1280	800	1280	800
SDTV	720	576	1280	720
	720	480	1280	720
HDTV	1280	720	1280	720
	1920	1080	1280	720

WXGA 縮放表 (畫面類型 16:9) :

16:9 螢幕	480i/p	576i/p	1080i/p	720p	電腦
4x3	縮放至 960x720。				
16x9	縮放至 1280x720。				
LBX	縮放至 1280x960，然後置中顯示 1280x720 影像。				
Native	1:1 對應置中。		1:1 對應顯示 1280x720。	1280x720 置中顯示。	1:1 對應置中。
自動	<ul style="list-style-type: none"> - 如果選擇此格式，畫面類型將會自動變成 16:9 (1280x720)。 - 若訊號來源為 4:3，會自動將尺寸重新調整為 960x720。 - 若訊號來源為 16:9，會自動將尺寸重新調整為 1280x720。 - 若訊號來源為 15:9，會自動將尺寸重新調整為 1200x720。 - 若訊號來源為 16:10，會自動將尺寸重新調整為 1152x720。 				

WXGA 自動對應規則 (畫面類型 16:9) :

自動	輸入解析度		自動/縮放	
	水平解析度	垂直解析度	1280	720
4:3	640	480	960	720
	800	600	960	720
	1024	768	960	720
	1280	1024	960	720
	1400	1050	960	720
	1600	1200	960	720
寬螢幕筆記型電腦	1280	720	1280	720
	1280	768	1200	720
	1280	800	1152	720
SDTV	720	576	1280	720
	720	480	1280	720
HDTV	1280	720	1280	720
	1920	1080	1280	720

SVGA 和 XGA 縮放表 :

來源	480i/p	576i/p	1080i/p	720p
4x3	縮放至 1024x768。			
16x9	縮放至 1024x576。			

使用投影機

Native	不會進行縮放；解析度將視輸入源而定，然後進行顯示。
自動	- 若訊號來源為 4:3，會自動將尺寸重新調整為 1024x768。 - 若訊號來源為 16:9，會自動將尺寸重新調整為 1024x576。 - 若訊號來源為 15:9，會自動將尺寸重新調整為 1024x614。 - 若訊號來源為 16:10，會自動將尺寸重新調整為 1024x640。

SVGA 和 WXGA 自動對應規則（畫面類型 16:9）：

自動	輸入解析度		自動/縮放	
	水平解析度	垂直解析度	1024	768
4:3	640	480	1024	768
	800	600	1024	768
	1024	768	1024	768
	1600	1200	1024	768
寬螢幕筆記型電腦	1280	720	1024	576
	1280	768	1024	614
	1280	800	1024	640
SDTV	720	576	1024	576
	720	480	1024	576
HDTV	1280	720	1024	576
	1920	1080	1024	576

顯示邊緣遮蓋功能表

邊緣遮罩

使用此功能去除影片來源邊緣上的影片編碼雜訊。

顯示縮放比例功能表

縮放比例

使用以縮小或放大投影畫面的影像。

顯示影像位移調整功能表

影像位移調整

水平（影像水平位置）或垂直（影像垂直位置）調整投影影像位置。

顯示梯型修正功能表

梯型修正

調整因投影機傾斜所造成的影像失真。

使用投影機

音訊功能表

音訊靜音功能表

靜音

使用此選項可暫時關閉聲音。

- **開**：選擇「開」開啟靜音。
- **關**：選擇「關」關閉靜音。

附註：

- 「靜音」功能會同時影響內部和外部喇叭的音量。
- 連接外部喇叭時，內建揚聲器將自動靜音。

音訊音量功能表

音量

調整音訊音量。

使用投影機

設定功能表

設定投影功能表

投影方式

選擇喜好的投影方式：正面、背面、懸掛上方及背面上方投影。

設定畫面類型功能表

畫面類型（僅適用於 WXGA 機型）

選擇螢幕類型，包括 16:9 和 16:10。

配置燈泡設定功能表

燈泡使用壽命提示

選擇此功能可顯示或隱藏顯示更換燈泡訊息時的警告訊息。建議更換燈泡前，該訊息會出現 30 個小時。

重設燈泡時數

更換燈泡之後，重設燈泡時數計數器。

配置濾網設定功能表

安裝選購濾網

配置警告訊息設定。

- **是**：在使用 500 小時後顯示警告訊息。

附註：「濾網使用時數／濾網使用壽命提示／濾網時數重置」只會在「安裝選購濾網」設為「是」時顯示。

- **否**：關閉警告訊息。

濾網使用時數

顯示濾網時數。

濾網使用壽命提示

選擇此功能可顯示或隱藏顯示更換濾網訊息時的警告訊息。選項包括關、300小時、500小時、800小時和 1000小時。

濾網時數重置

更換或清潔灰塵濾網後，重設濾網計數器。

配置電源設定功能表

電源偵測自動開機

選擇「開」可啟用電源偵測自動開機模式。投影機在接上 AC 電源後即自動開啟，無須按下投影機鍵盤或遙控器上的「Power」鍵。

訊源偵測自動開機

選擇「開」可啟用訊號偵測自動開機模式。投影機在偵測到訊號後即自動開啟，無須按下投影機鍵盤或遙控器上的「Power」鍵。

附註：

- 若將「訊源偵測自動開機」選項切換至「開」，進入待機模式的投影機耗電量將超過 3W。
- 由於 ErP 指令規定，此功能不適用在 EMEA 地區販售的機型。

使用投影機

自動關機 (分)

設定倒數計時間隔。投影機未收到任何訊號時，倒數計時隨即啟動。倒數結束時 (分鐘)，投影機將自動關機。

自動睡眠關機 (分)

設定自動睡眠關機。

- **自動睡眠關機 (分)**：設定倒數計時間隔。投影機收到或未收到任何訊號時，倒數計時隨即啟動。倒數結束時 (分鐘)，投影機將自動關機。
附註： 每次當投影機關機後都將重設自動睡眠關機。
- **總是開啟**：勾選以設定自動睡眠關機總是開啟。

快速恢復

配置快速恢復設定。

- **開**：若意外關閉投影機，此功能可讓投影機立即再次開機，但需在 100 秒內選擇此功能。
- **關**：使用者關閉投影機的 10 秒後，風扇會開始冷卻系統。

電源模式 (待機)

配置電源模式設定。

- **一般**：選擇「一般」即返回正常待機模式。
- **節能**：選擇「節能」可更省電 (< 0.5W)。

附註： 若啟用「訊源偵測自動開機」，風扇仍將在主動待機模式中運轉。

USB 供電

配置 USB 電源設定。

- **開**：投影機永遠由 USB 電源供電。
- **關**：USB 電源功能關閉。
- **自動**：投影機自動由 USB 電源供電。

設定安全功能表

安全設定

啟用此功能即可在使用投影機前要求輸入密碼。

- **開**：選擇「開」，在開啟投影機時使用安全設定驗證功能。
- **關**：選擇「關」時，無須密碼驗證即可打開投影機。

安全設定計時器

可選擇時間 (月/天/小時) 功能設定投影機可使用的時數。一旦此設定時間過後，投影機將會提示您重新輸入密碼。

變更密碼

用於設定或修改開啟投影機電源時提示輸入的密碼。

使用投影機

配置 HDMI Link 連動設定功能表

附註：

- 用HDMI連接線將HDMI CEC相容裝置連接至投影機時，您可使用投影機OSD上的HDMI Link控制功能讓裝置與投影機同時啟動或關閉。如此即可透過HDMI Link功能啟動或關閉單一裝置或分組的多台裝置。在一般的配置方式中，您可能會經由擴大機或家庭劇院系統將DVD播放器連接至投影機。

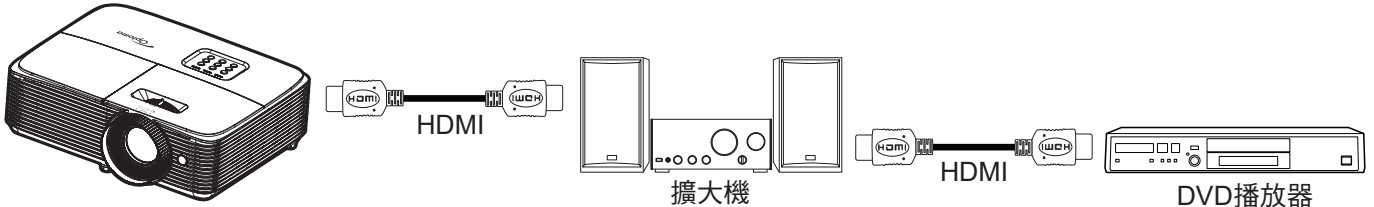

HDMI Link

啟用／停用HDMI Link功能。此設定為「開」時，將才能夠使用 Inclusive TV、電源開機連動及電源關機連動選項。

涵蓋TV

若要電視和投影機自動同時關閉電源，請設為「是」。為了避免電視和投影機同時關閉電源，請將設定設為「否」。

電源開機連動

CEC 啟動命令。

- **雙向連動：**投影機和 CEC 裝置同時開啟電源。
- **投影機-->設備：**投影機開啟後，CEC 裝置才會開啟電源。
- **設備-->投影機：**CEC 裝置開啟電源後，投影機才會開啟。

電源關機連動

啟用此功能可讓兩個 HDMI Link 和投影機自動同時關閉電源。

配置測試圖案功能表

測試圖案

選擇測試圖案為綠色方格、洋紅色方格、白色方格、白色圖案或停用此功能 (關閉)。

配置遙控設定功能表

紅外線功能

配置 IR 功能設定。

- **開：**選擇「開」，即可用遙控器頂端的紅外線接收器操作投影機。
- **關：**選擇「關」時，無法用遙控器操作投影機。選擇「關」就可再次使用鍵盤按鍵。

使用者1/ 使用者2/ 使用者3 (類型 1)

在 HDMI 2、測試圖案、亮度、對比、自動睡眠關機、色彩調校、色溫、Gamma、投影方式、燈泡設定、縮放比例和靜止中指定 使用者1、使用者2 或 使用者3 的預設功能。

使用投影機

使用者1/使用者2/使用者3 (類型 2)

在 HDMI 2、測試圖案、亮度、對比、自動睡眠關機、色彩調校、色溫、Gamma、投影方式、燈泡設定、縮放比例和靜止中指定 使用者1、使用者2 或 使用者3 的預設功能。

使用者1/使用者2/使用者3 (類型 3、類型 4 和類型 5)

在測試圖案、亮度、對比、自動睡眠關機、色彩調校、色溫、Gamma、投影方式、燈泡設定、縮放比例和靜止中指定 使用者1、使用者2或使用者3的預設功能。

配置投影機 ID 功能表

投影機ID

透過功能表可設定 ID 識別 (範圍為 0-99)，讓使用者使用 RS232 命令控制個別投影機。

配置選項功能表

語言

選擇多語 OSD 功能表：英文、德文、法文、義大利文、西班牙文、葡萄牙文、波蘭文、荷蘭文、瑞典文、挪威文／丹麥文、芬蘭文、希臘文、繁體中文、簡體中文、日文、韓文、俄文、匈牙利文、捷克文、阿拉伯文、泰文、土耳其文、波斯文、越南文、印尼文、羅馬尼亞文、斯洛伐克文。

隱藏字幕

隱藏字幕為節目聲音或其他畫面上資訊的文字版本。若輸入訊號源包含隱藏字幕，您可以在觀賞頻道時開啟此功能。可用選項包括「關」、「CC1」和「CC2」。



附註： 隱藏字幕僅適用於 NTSC 影像。

選單設定

在螢幕上設定功能表位置及功能表單時間。

- **功能表位置：** 在顯示畫面上選擇功能表位置。
- **功能表單時間：** 設定螢幕上可看見 OSD 功能表的時間長度。

自動來源

若您設定此選項「開」並按下投影機鍵盤上的  按鈕或遙控器上的  按鈕，將自動選擇下一個可用的輸入訊源。設定「關」以停用自動來源功能。

輸入訊源 (SVGA、XGA 和 WXGA 機型)

選擇輸入來源，包括HDMI、VGA和影像。

自訂輸入來源名稱 (SVGA、XGA 和 WXGA 機型)

用於重新命名輸入功能以方便辨識。選項包括HDMI、VGA和影像。

高海拔模式

選擇「開」時，風扇會加速轉動。此功能在空氣稀薄的高海拔模式有所助益。

鎖定顯示模式

選擇「開」或「關」以鎖定或解鎖調整顯示模式設定。

按鍵鎖

鍵盤鎖定功能為「開」時，鍵盤會鎖定。但仍可用遙控器操作投影機。選擇「關」就可再次使用鍵盤。

使用投影機

搜尋訊息隱藏

啟用此功能可隱藏資訊訊息。

- **關**：選擇「開」隱藏資訊訊息。
- **開**：選擇「關」顯示「搜尋」訊息。

開機畫面

使用此功能可設定想要的開機畫面。變更後，下次開啟投影機時就會套用新設定。

- **預設值**：預設的開機畫面。
- **中性**：不顯示開機畫面。

背景顏色

使用此功能顯示藍色、紅色、綠色、灰色、不顯示或沒有訊號時的開機畫面。

附註：若背景色彩設為「無」，則背景色彩是黑色。

配置重置功能表

OSD目錄重新設定

恢復 OSD 選單設定的原廠預設設定。

還原至初始值

恢復配置選單設定的原廠預設設定。

資訊功能表

資訊功能表

觀看投影機資訊如下：

- Regulatory
- 機器序號
- 來源
- 解析度
- 更新頻率
- 顯示模式
- 電源模式（待機）
- 燈泡使用時數
- 投影機ID
- 濾網使用時數
- 明亮模式
- 韌體版本

維護

更換燈泡

投影機可自動偵測燈泡壽命。當燈泡壽命即將結束，畫面上會出現警告訊息。

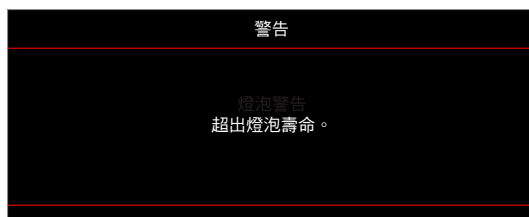

出現此訊息時，請聯絡您當地經銷商或服務中心，儘速更換燈泡。更換燈泡之前，請確定投影機已散熱至少 30 分鐘。



警告：如果懸掛在天花板上，請小心打開燈泡面板。若懸掛於天花板上，建議您戴上安全護目鏡更換燈泡。請小心操作，以免鬆脫的零件從投影機中掉落。



警告：燈泡隔間很燙！更換燈泡前，請先使其冷卻！



警告：為避免人員受傷，請勿讓燈泡組件摔落地面或碰觸燈泡。如果燈泡摔落地面，可能碎裂並導致受傷。

維護

更換燈泡（續）

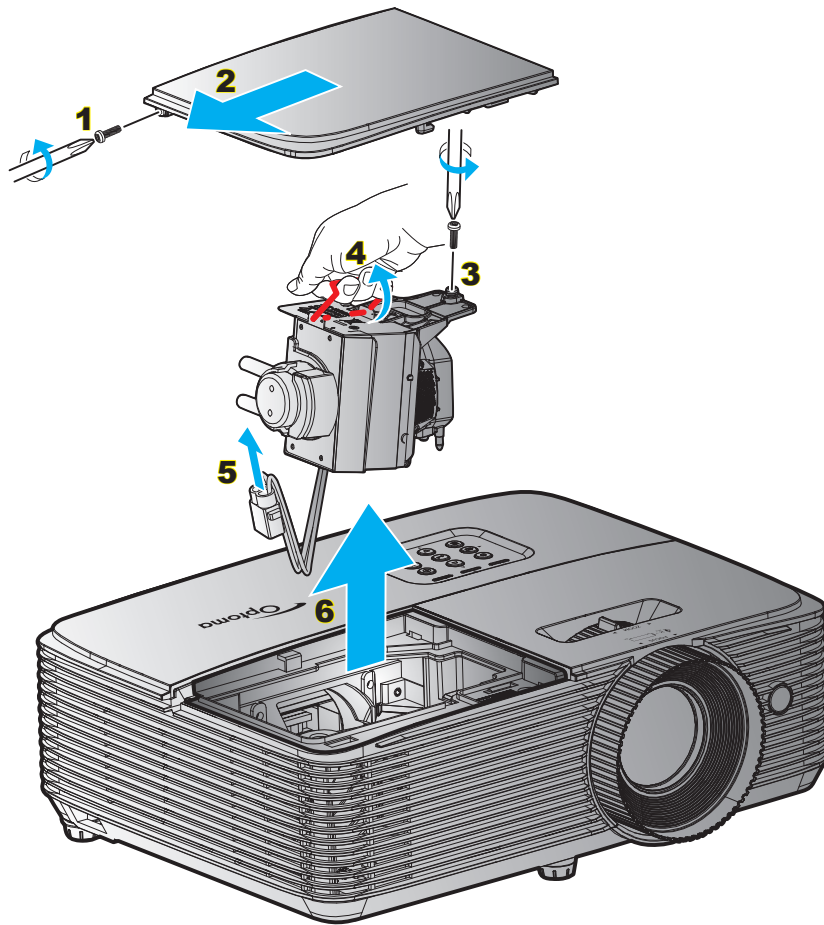

程序：

1. 按下遙控器或投影機鍵盤的「**⏻**」按鈕關閉投影機電源。
2. 讓投影機至少散熱 30 分鐘。
3. 拔掉電源線。
4. 鬆開外蓋的螺絲。**1**
5. 取下外蓋。**2**
6. 鬆開燈泡模組的螺絲。**3**
7. 向上提起燈泡把手。**4**
8. 取出燈泡電線。**5**
9. 小心取出燈泡模組。**6**
10. 如欲更換燈泡組件，請反向操作先前的步驟。
11. 啟動投影機再重設燈泡計時器。
12. 重設燈泡時數：(i) 按「功能表」→ (ii) 選擇「設定」→ (iii) 選擇「燈泡設定」→ (iv) 選擇「重設燈泡時數」→ (v) 選擇「是」。

附註：

- 無法取下燈泡蓋的螺絲及燈泡。
- 若未蓋上投影機的燈泡蓋，則無法啟動投影機。
- 請勿觸碰燈泡的玻璃表面。手上的油汙可能導致燈泡破裂。若不慎觸碰到燈泡組件，請用乾布擦拭。

維護

安裝與清理灰塵濾網

安裝灰塵濾網

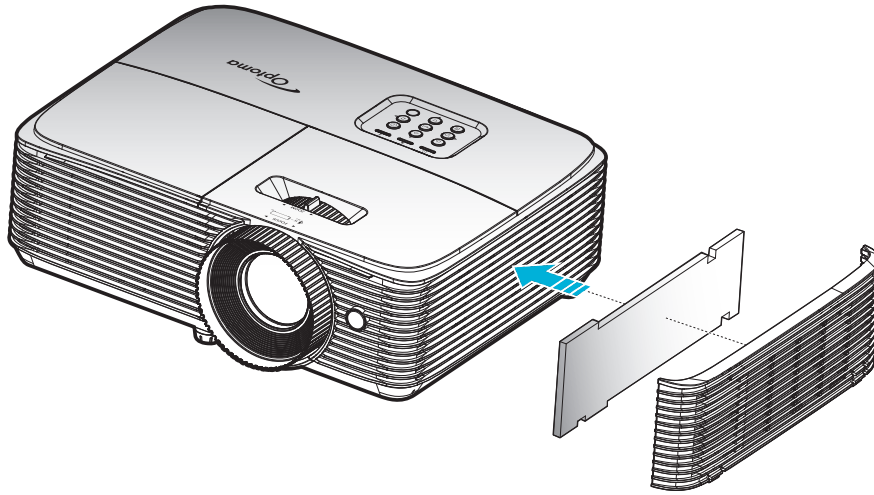

附註： 僅有灰塵瀰漫的特定地區才需要／提供灰塵濾網。

清理灰塵濾網

建議您每三個月清潔灰塵濾網。若投影機在較多灰塵的環境中使用，則需較常清理。

程序：

1. 按下遙控器或投影機鍵盤的「」按鈕關閉投影機電源。
2. 拔掉電源線。
3. 小心取出灰塵濾網。**1**
4. 清理或更換灰塵濾網。**2**
5. 如欲安裝灰塵濾網，請反向操作先前的步驟。

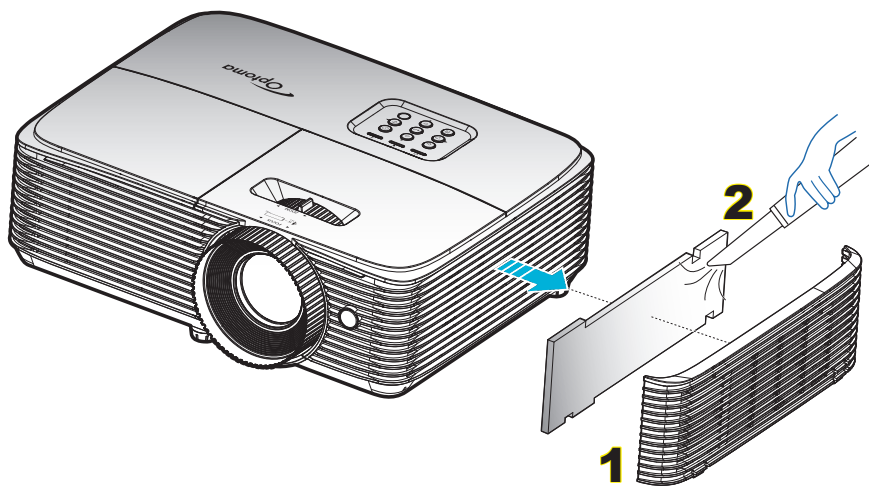

其他資訊

相容解析度

數位相容性

B0/已建立時序	B0/標準時序	B0/詳細時序	B1/影像模式	B1/詳細時序
720x400 @ 70Hz	SVGA:	原生時序：	640x480p @ 60Hz	720x480p @ 60Hz
640x480 @ 60Hz	800x600 @ 120Hz			
640x480 @ 67Hz	1024x768 @ 120Hz	XGA: 1024x768 @ 60Hz	720x480p @ 60Hz	1280x720p @ 60Hz
640x480 @ 72Hz	1280x800 @ 60Hz	WXGA: 1280x800 @ 60Hz; 1280x720 @ 60Hz	1280x720p @ 60Hz	1366x768 @ 60Hz
640x480 @ 75Hz	1280x1024 @ 60Hz	1080P: 1920x1080 @ 60Hz	1920x1080i @ 60Hz	1920x1080i @ 50Hz
800x600 @ 56Hz	1680x1050 @ 60Hz	WUXGA: 1920x1200 @ 60Hz	720(1440)x480i @ 60Hz	1920x1080p @ 60Hz
800x600 @ 60Hz	1280x720 @ 60Hz		1920x1080p @ 60Hz	
800x600 @ 72Hz	1280x720 @ 120Hz		720x576p @ 50Hz	
800x600 @ 75Hz	1600x1200 @ 60Hz		1280x720p @ 50Hz	
832x624 @ 75Hz	XGA/WXGA:		1920x1080i @ 50Hz	
1024x768 @ 60Hz	1440x900 @ 60Hz		720(1440)x576i @ 50Hz	
1024x768 @ 70Hz	1024x768 @ 120Hz		1920x1080p @ 50Hz	
1024x768 @ 75Hz	1280x800 @ 60Hz		1920x1080p @ 24Hz	
1280x1024 @ 75Hz	1280x1024 @ 60Hz		1920x1080p @ 30Hz	
1152x870 @ 75Hz	1680x1050 @ 60Hz			
	1280x720 @ 60Hz			
	1280x720 @ 120Hz			
	1600x1200 @ 60Hz			
	1080P 及 WUXGA：			
	1280x720 @ 60Hz			
	1280x800 @ 60Hz			
	1280x1024 @ 60Hz			
	1400x1050 @ 60Hz			
	1600x1200 @ 60Hz			
	1280x768 @ 60Hz			
	1440x900 @ 60Hz			
	1280x720 @ 120Hz			
	1024x768 @ 120Hz			

其他資訊

類比相容性

B0/已建立時序	B0/標準時序	B0/詳細時序	B1/影像模式	B1/詳細時序
720x400 @ 70Hz	SVGA:	原生時序：		1366x768 @ 60Hz
640x480 @ 60Hz	800x600 @ 120Hz			
640x480 @ 67Hz	1024x768 @ 120Hz	XGA: 1024x768 @ 60Hz		
640x480 @ 72Hz	1280x800 @ 60Hz	WXGA: 1280x800 @ 60Hz; 1280x720 @ 60Hz		
640x480 @ 75Hz	1280x1024 @ 60Hz	1080P: 1920x1080 @ 60Hz		
800x600 @ 56Hz	1680x1050 @ 60Hz	WUXGA: 1920x1200 @ 60Hz		
800x600 @ 60Hz	1280x720 @ 60Hz			
800x600 @ 72Hz	1280x720 @ 120Hz			
800x600 @ 75Hz	1600x1200 @ 60Hz			
832x624 @ 75Hz	XGA/WXGA:			
1024x768 @ 60Hz	1440x900 @ 60Hz			
1024x768 @ 70Hz	1024x768 @ 120Hz			
1024x768 @ 75Hz	1280x800 @ 60Hz			
1280x1024 @ 75Hz	1280x1024 @ 60Hz			
1152x870 @ 75Hz	1680x1050 @ 60Hz			
	1280x720 @ 60Hz			
	1280x720 @ 120Hz			
	1600x1200 @ 60Hz			
	1080P 及 WUXGA :			
	1280x720 @ 60Hz			
	1280x800 @ 60Hz			
	1280x1024 @ 60Hz			
	1400x1050 @ 60Hz			
	1600x1200 @ 60Hz			
	1280x768 @ 60Hz			
	1440x900 @ 60Hz			
	1280x720 @ 120Hz			
	1024x768 @ 120Hz			

其他資訊

真實 3D 影像相容性

輸入解析度	HDMI 1.4a 3D 輸入	輸入時序			
			1280x720P @ 50Hz	由上至下	
	1280x720P @ 60Hz	由上至下			
	1280x720P @ 50Hz	訊框封裝			
	1280x720P @ 60Hz	訊框封裝			
	1920x1080i @ 50 Hz	並列顯示 (半)			
	1920x1080i @ 60 Hz	並列顯示 (半)			
	1920x1080P @ 24 Hz	由上至下			
	1920x1080P @ 24 Hz	訊框封裝			
輸入解析度	HDMI 1.3	1920x1080i @ 50Hz	並列顯示 (半)	SBS 模式開啟	
		1920x1080i @ 60Hz			
		1280x720P @ 50Hz			
		1280x720P @ 60Hz			
		800x600 @ 60Hz			
		1024x768 @ 60Hz			
		1280x800 @ 60Hz			
		1920x1080i @ 50Hz			
	1920x1080i @ 60Hz	由上至下	TAB 模式開啟		
	1280x720P @ 50Hz				
	1280x720P @ 60Hz				
	800x600 @ 60Hz				
	1024x768 @ 60Hz				
	1280x800 @ 60Hz				
	480i			HQFS	3D 影像格式為 Frame sequential

附註：

- 若 3D 輸入為 1080p@24hz，DMD 應以 3D 模式的整倍數重新播放。
- 若無 Optoma 專利費用，則支援 NVIDIA 3DTV 播放。1080i@25hz 和 720p@50hz 將以 100 hz 執行；其他 3D 時序將以 120hz 執行。
- 1080p@24hz 會以 144Hz 運行。

其他資訊

影像尺寸及投影距離

SVGA

螢幕 (16:9) 的對角線長度 (英寸)	螢幕大小 寬 x 高				投影距離 (D)				偏移 (Hd)	
	(公尺)		(英寸)		(公尺)		(英尺)			
	寬度	高度	寬度	高度	寬	電視	寬	電視	(公尺)	(英寸)
36	0.73	0.55	28.80	21.6	1.4	1.6	4.59	5.25	0.08	3.15
40	0.81	0.61	32.00	24	1.6	1.8	5.25	5.91	0.09	3.54
50	1.02	0.76	40.00	30	2.0	2.2	6.56	7.22	0.12	4.72
60	1.22	0.91	48.00	36	2.4	2.6	7.87	8.53	0.14	5.51
70	1.42	1.07	56.00	42	2.8	3.1	9.19	10.17	0.16	6.30
80	1.63	1.22	64.00	48	3.2	3.5	10.50	11.48	0.18	7.09
90	1.83	1.37	72.00	54	3.5	4.0	11.48	13.12	0.21	8.27
100	2.03	1.52	80.00	60	3.9	4.4	12.80	14.44	0.23	9.06
120	2.44	1.83	96.00	72	4.7	5.3	15.42	17.39	0.27	10.63
150	3.05	2.29	120.00	90	5.9	6.6	19.36	21.65	0.34	13.39
180	3.66	2.74	144.00	108	7.1	7.9	23.29	25.92	0.41	16.14
200	4.06	3.05	160.00	120	7.9	8.8	25.92	28.87	0.46	18.11
250	5.08	3.81	200.00	150	9.9	11.0	32.48	36.09	0.57	22.44
300	6.10	4.57	240.00	180	11.8	13.2	38.71	43.31	0.69	27.17

附註：

- 垂直鏡頭偏移值永遠是從投影鏡頭中心開始計算。因此需新增從基座至投影鏡頭中心的距離 5.2 公分 (2.05 寸) 到各個垂直鏡頭偏移值。
- 縮放比例為 1.1x。

XGA

螢幕 (16:9) 的對角線長度 (英寸)	螢幕大小 寬 x 高				投影距離 (D)				偏移 (Hd)	
	(公尺)		(英寸)		(公尺)		(英尺)			
	寬度	高度	寬度	高度	寬	電視	寬	電視	(公尺)	(英寸)
36	0.73	0.55	28.80	21.6	1.4	1.6	4.59	5.25	0.08	3.15
40	0.81	0.61	32.00	24	1.6	1.8	5.25	5.91	0.09	3.54
50	1.02	0.76	40.00	30	2.0	2.2	6.56	7.22	0.12	4.72
60	1.22	0.91	48.00	36	2.4	2.6	7.87	8.53	0.14	5.51
70	1.42	1.07	56.00	42	2.8	3.1	9.19	10.17	0.16	6.30
80	1.63	1.22	64.00	48	3.2	3.5	10.50	11.48	0.18	7.09
90	1.83	1.37	72.00	54	3.5	4.0	11.48	13.12	0.21	8.27
100	2.03	1.52	80.00	60	3.9	4.4	12.80	14.44	0.23	9.06
120	2.44	1.83	96.00	72	4.7	5.3	15.42	17.39	0.27	10.63
150	3.05	2.29	120.00	90	5.9	6.6	19.36	21.65	0.34	13.39
180	3.66	2.74	144.00	108	7.1	7.9	23.29	25.92	0.41	16.14
200	4.06	3.05	160.00	120	7.9	8.8	25.92	28.87	0.46	18.11
250	5.08	3.81	200.00	150	9.9	11.0	32.48	36.09	0.57	22.44
300	6.10	4.57	240.00	180	11.8	13.2	38.71	43.31	0.69	27.17

附註：

- 垂直鏡頭偏移值永遠是從投影鏡頭中心開始計算。因此需新增從基座至投影鏡頭中心的距離 5.2 公分 (2.05 寸) 到各個垂直鏡頭偏移值。
- 縮放比例為 1.1x。

其他資訊

WXGA

螢幕 (16:9) 的 對角線長度 (英寸)	螢幕大小 寬 x 高				投影距離 (D)				偏移 (Hd)	
	(公尺)		(英寸)		(公尺)		(英尺)			
	寬度	高度	寬度	高度	寬	電視	寬	電視	(公尺)	(英寸)
36	0.78	0.48	30.53	19.08	1.4	1.6	4.59	5.25	0.06	2.36
40	0.86	0.54	33.92	21.2	1.6	1.8	5.25	5.91	0.07	2.76
50	1.08	0.67	42.40	26.5	2.0	2.2	6.56	7.22	0.09	3.54
60	1.29	0.81	50.88	31.8	2.4	2.7	7.87	8.86	0.10	3.94
70	1.51	0.94	59.36	37.1	2.8	3.1	9.19	10.17	0.12	4.72
80	1.72	1.08	67.84	42.4	3.2	3.6	10.50	11.81	0.13	5.12
90	1.94	1.21	76.32	47.7	3.6	4.0	11.81	13.12	0.15	5.91
100	2.15	1.35	84.80	53	4.0	4.5	13.12	14.76	0.16	6.30
120	2.58	1.62	101.76	63.6	4.8	5.4	15.75	17.72	0.20	7.87
150	3.23	2.02	127.20	79.5	6.0	6.7	19.69	21.98	0.25	9.84
180	3.88	2.42	152.64	95.4	7.2	8.0	23.62	26.25	0.30	11.81
200	4.31	2.69	169.60	106	8.0	8.9	26.25	29.20	0.34	13.39
250	5.38	3.37	212.00	132.5	10.0	11.1	32.81	36.42	0.41	16.14
300	6.46	4.04	254.40	159	12.0	13.4	39.37	43.96	0.50	19.69

附註：

- 垂直鏡頭偏移值永遠是從投影鏡頭中心開始計算。因此需新增從基座至投影鏡頭中心的距離 5.2 公分 (2.05 寸) 到各個垂直鏡頭偏移值。
- 縮放比例為 1.1x。

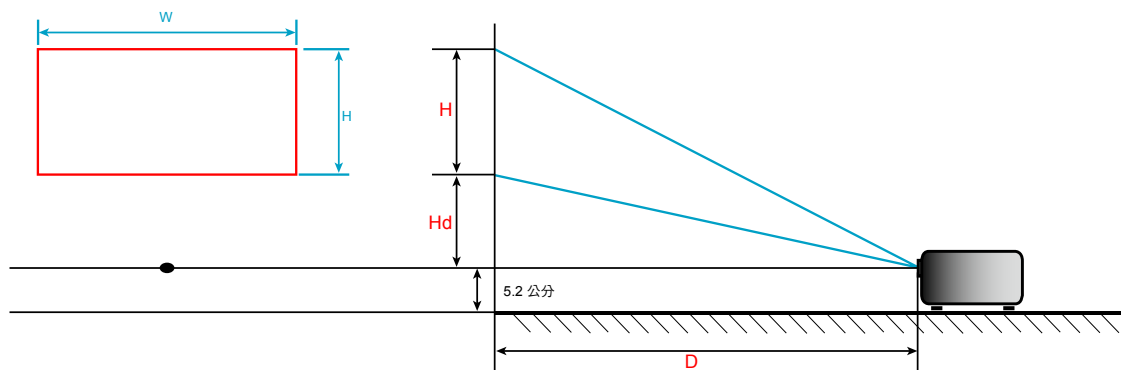

其他資訊

投影機尺寸與固定於天花板的安裝

1. 若要避免投影機損壞，請使用 Optoma 天花板組裝套件。
2. 若要使用第三方天花板安裝套件，請確保用來固定投影機的螺絲符合以下規格：
 - 螺絲類型：M4*3
 - 最小螺絲長度：10mm

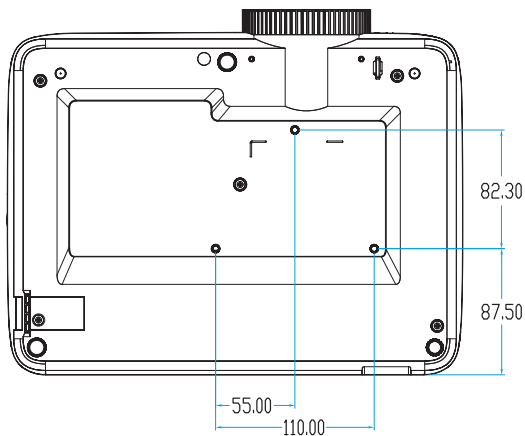
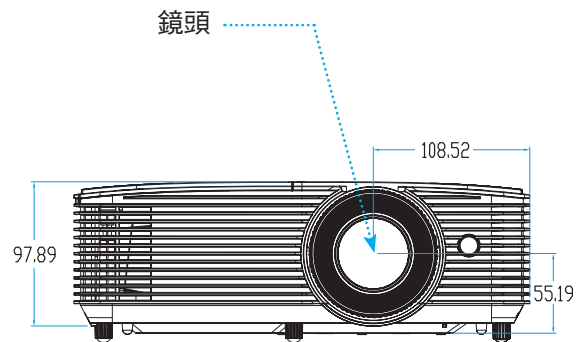
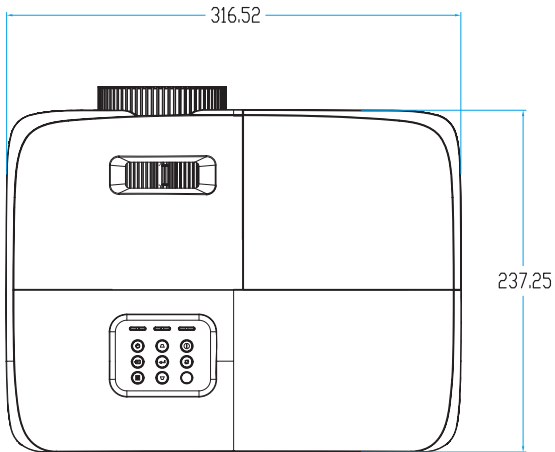

單位：公釐

附註： 請注意，因不正確的安裝而導致損壞將使保固失效。



警告：

- 若您購買其他廠牌的天花板組裝套件，請確保使用正確尺寸的螺絲。螺絲尺寸會因支架盤的厚度而有不同。
- 天花板與投影機底部至少需保持 10 公分的間隙。
- 避免將投影機安裝在熱源附近。







其他資訊

紅外線遙控器 1 代碼



按鍵圖例	說明	按鍵代碼
電源	 按下即可開啟 / 關閉投影機。	81
靜止	 按下可靜止投影機影像。	8B
外觀比例	 按下即可變更顯示影像的螢幕寬高比。	98
AV 靜音	 按下可關閉 / 開啟投影機內建喇叭	8A
梯型修正 +/上	 <ul style="list-style-type: none"> • 按下即可調整因投影機角度傾斜而產生的影像失真情況。 • 按下即可往上瀏覽。 	C6
靜音	 按下可暫時關閉 / 開啟音訊。	92
左/音量-	 <ul style="list-style-type: none"> • 按下即可降低音量。 • 按下即可往左瀏覽。 	C8
確定	 確認所選的項目。	- C5 (適用於 OSD) - CA (用於透過 USB 模擬 USB 滑鼠)
右/音量+	 <ul style="list-style-type: none"> • 按下即可提高音量。 • 按下即可往右瀏覽。 	C9
功能表	 按下即可顯示或退出投影機的 OSD 功能表。	88
下/梯型修正-	 <ul style="list-style-type: none"> • 按下即可調整因投影機角度傾斜而產生的影像失真情況。 • 按下即可往下瀏覽。 	C7
3D	 按下即可手動選擇符合 3D 內容的 3D 模式。	93

其他資訊

按鍵圖例		說明	按鍵代碼
HDMI		按下即可選擇 HDMI 訊號來源。	86
VGA		按下即可選擇 VGA 訊號來源。	8E
影像		按下以選擇影像訊號來源。	CE
來源		按下即可選擇輸入訊號。	C3
明亮模式		按下即可自動調整圖片亮度，取得最佳的對比表現。	87
重新同步		自動將投影機與輸入訊源同步。	C4

其他資訊

紅外線遙控器 2 代碼

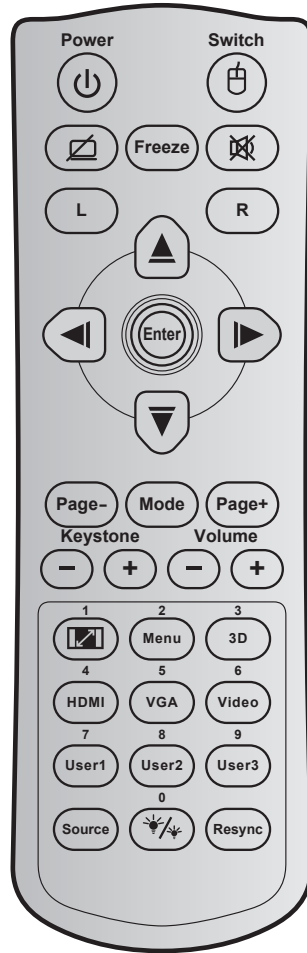

按鍵	按鍵代碼	列印鍵定義	說明	
電源		81	電源開 / 關	按下即可開啟 / 關閉投影機。
切換		3E	開關	按下可開啟 / 關閉 USB 滑鼠功能。
顯示空白畫面 / 靜音		8A		按下可隱藏 / 顯示螢幕上的影像，及關閉 / 開啟音訊。
靜止		8B	靜止	按下可靜止投影機影像。
靜音		92		按下可暫時關閉 / 開啟音訊。
按滑鼠左鍵	L	CB	L	當作滑鼠左鍵使用。
按滑鼠右鍵	R	CC	R	當作滑鼠右鍵使用。
四向選擇鍵		C6	向上箭頭	用 ▲ ▼ ◀ ▶ 選擇項目或調整您的選擇。
		C8	向左箭頭	
		C9	向右箭頭	
		C7	向下箭頭	
確定		C5	確定	確認所選的項目。
		CA	確定	
Page -		C2	Page -	按下即可前往下一頁。

其他資訊

按鍵		按鍵代碼	列印鍵定義	說明
模式		95	模式	按下可開啟或關閉顯示模式。
Page +		C1	Page +	按下即可前往上一頁。
梯型修正		85	梯型修正+	按下即可調整因投影機角度傾斜而產生的影像失真情況。
		84	梯型修正-	
音量		8C	音量 +	按下即可提高／降低音量。
		8F	音量 -	
螢幕寬高比 / 1		98	/ 1	<ul style="list-style-type: none"> • 按下即可變更顯示影像的螢幕寬高比。 • 當作鍵盤數字鍵「1」使用。
功能表 / 2		88	功能表/2	<ul style="list-style-type: none"> • 按下即可顯示或退出投影機的 OSD 功能表。 • 當作鍵盤數字鍵「2」使用。
3D / 3		93	3D/3	<ul style="list-style-type: none"> • 按下即可手動選擇符合 3D 內容的 3D 模式。 • 當作鍵盤數字鍵「3」使用。
HDMI / 4		86	HDMI/4	<ul style="list-style-type: none"> • 按下即可選擇 HDMI 訊號來源。 • 當作鍵盤數字鍵「4」使用。
VGA / 5		D0	VGA/5	<ul style="list-style-type: none"> • 按下即可選擇 VGA 訊號來源。 • 當作鍵盤數字鍵「5」使用。
影像 / 6		D1	影像/6	<ul style="list-style-type: none"> • 按下即可選擇複合影像訊號來源。 • 當作鍵盤數字鍵「6」使用。
使用者 1 / 7 ; 使用者 2 / 8 ; 使用者 3 / 9		D2	使用者 1/7	<ul style="list-style-type: none"> • 使用者定義按鍵。請參閱第 46 頁設定。 • 依序當作鍵盤數字鍵「7」、「8」和「9」使用。
		D3	使用者 2/8	
		D4	使用者 3/9	
來源		C3	來源	按下即可選擇輸入訊號。
明亮模式 / 0		96	/ 0	<ul style="list-style-type: none"> • 按下即可自動調整圖片亮度，取得最佳的對比表現。 • 當作鍵盤數字鍵「0」使用。
重新同步		C4	重新同步	按下即可自動同步投影機與輸入訊號源。

其他資訊

紅外線遙控器 3 代碼

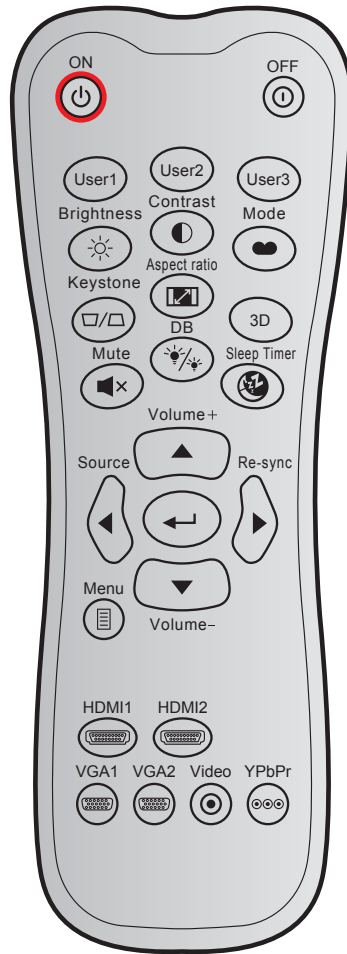

按鍵	圖示	自訂代碼		資料代碼	列印鍵定義	說明
		位元組 1	位元組 2	位元組 3		
開機		32	CD	02	開	按下即可開啟投影機。
關機		32	CD	2E	關	按下即可關閉投影機。
使用者 1		32	CD	36	使用者 1	使用者定義按鍵。請參閱第 46 頁設定。
使用者 2		32	CD	65	使用者 2	
使用者 3		32	CD	66	使用者 3	
亮度		32	CD	41	亮度	調整影像的亮度。
對比		32	CD	42	對比	控制最亮與最暗區域之間的差異程度。
顯示模式		32	CD	05	模式	根據不同用途選擇含有最佳化設定的顯示模式。請參閱第 37 頁。
梯型修正		32	CD	07	梯型修正	調整因投影機傾斜所造成的影像失真。
螢幕寬高比		32	CD	64	螢幕寬高比	按下即可變更顯示影像的螢幕寬高比。

其他資訊

按鍵		自訂代碼		資料代碼	列印鍵定義	說明
		位元組 1	位元組 2	位元組 3		
3D		32	CD	89	3D	手動選擇符合您 3D 內容的 3D 模式。
音量 +		32	CD	09	音量 +	調整以增加音量。
四個方向鍵		32	CD	11	▲	用 ▲、◀、▶ 或 ▼ 項目選擇項目或調整您的選擇。
		32	CD	10	◀	
		32	CD	12	▶	
		32	CD	14	▼	
來源		32	CD	18	來源	按下「訊號來源」選擇輸入訊號。
輸入鍵		32	CD	0F		確認所選的項目。
重新同步		32	CD	04	重新同步	自動將投影機與輸入訊源同步。
音量 -		32	CD	0C	音量 -	調整以降低音量。
功能表		32	CD	0E	功能表	顯示或退出投影機的 OSD 選單。
HDMI 1		32	CD	16	HDMI1	按下「HDMI1」選擇 HDMI 1/MHL 接頭訊號源。
HDMI 2		32	CD	30	HDMI2	按下「HDMI2」選擇 HDMI 2 接頭。
VGA 1		32	CD	1B	VGA1	無功能
VGA 2		32	CD	1E	VGA2	無功能
影像		32	CD	1C	影像	無功能
YPbPr		32	CD	17	YPbPr	無功能

其他資訊

紅外線遙控器 4 代碼

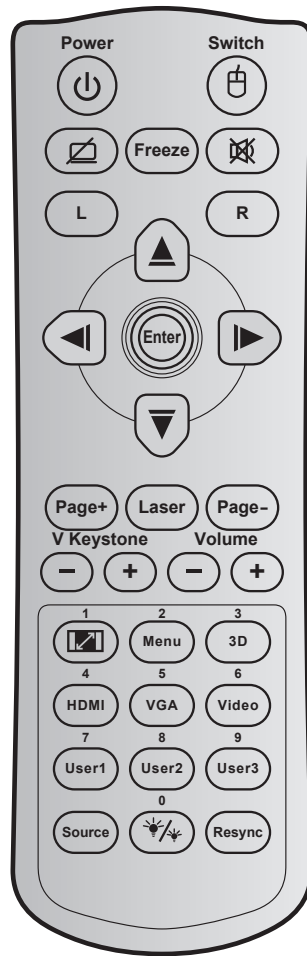

按鍵	按鍵代碼	列印鍵定義	說明
電源		81	電源開 / 關
切換		3E	開關
顯示空白畫面 / 靜音		8A	
靜止		8B	靜止
靜音		92	
按滑鼠左鍵	L	CB	L
按滑鼠右鍵	R	CC	R
四向選擇鍵		C6	向上箭頭
		C8	向左箭頭
		C9	向右箭頭
		C7	向下箭頭
確定		C5	確定
		CA	確定
Page -		C2	Page -

其他資訊

按鍵		按鍵代碼	列印鍵定義	說明
Laser		N/A	Laser	當作雷射筆使用。
Page +		C1	Page +	按下即可前往上一頁。
垂直梯型修正		85	梯型修正+	按下即可調整因投影機角度傾斜而產生的影像失真情況。
		84	梯型修正-	
音量		8C	音量 +	按下即可提高／降低音量。
		8F	音量 -	
螢幕寬高比 / 1		98	/ 1	<ul style="list-style-type: none"> 按下即可變更顯示影像的螢幕寬高比。 當作鍵盤數字鍵「1」使用。
功能表 / 2		88	功能表 / 2	<ul style="list-style-type: none"> 按下即可顯示或退出投影機的 OSD 功能表。 當作鍵盤數字鍵「2」使用。
3D / 3		93	3D / 3	<ul style="list-style-type: none"> 按下即可手動選擇符合 3D 內容的 3D 模式。 當作鍵盤數字鍵「3」使用。
HDMI / 4		86	HDMI / 4	<ul style="list-style-type: none"> 按下即可選擇 HDMI 訊號來源。 當作鍵盤數字鍵「4」使用。
VGA / 5		D0	VGA / 5	<ul style="list-style-type: none"> 按下即可選擇 VGA 訊號來源。 當作鍵盤數字鍵「5」使用。
影像 / 6		D1	影像 / 6	<ul style="list-style-type: none"> 按下即可選擇複合影像訊號來源。 當作鍵盤數字鍵「6」使用。
使用者 1 / 7 ; 使用者 2 / 8 ; 使用者 3 / 9		D2	使用者 1 / 7	<ul style="list-style-type: none"> 使用者定義按鍵。請參閱第 45 頁設定。 依序當作鍵盤數字鍵「7」、「8」和「9」使用。
		D3	使用者 2 / 8	
		D4	使用者 3 / 9	
來源		C3	來源	按下即可選擇輸入訊號。
明亮模式 / 0		96	/ 0	<ul style="list-style-type: none"> 按下即可自動調整圖片亮度，取得最佳的對比表現。 當作鍵盤數字鍵「0」使用。
重新同步		C4	重新同步	按下即可自動同步投影機與輸入訊號源。

其他資訊

疑難排解

如果您遭遇到投影機的問題，請參閱以下的資訊。如果問題仍然存在，請聯絡當地的經銷商或服務中心。

影像問題

❓ 螢幕上無影像

- 請確定所有的連接線和電源連接，如「安裝」一節所述，皆已正確且牢固地連接。
- 請確定接頭的接腳沒有彎曲或損壞。
- 請檢查投影機燈泡是否安裝牢固。請參閱「更換燈泡」一節。
- 確定未開啟「AV 靜音」功能。

❓ 影像失焦

- 調整投影機鏡頭上的對焦環。
- 確定投影螢幕與投影機保持規定的距離。（請參閱第 54-56 頁）。

❓ 顯示 16:9 的 DVD 標題時，影像將被拉長

- 播放橫向壓縮 DVD 或 16:9 DVD 時，投影機將會以 16:9 的格式顯示最佳影像。
- 播放 LBX 格式的 DVD 標題時，請在投影機 OSD 上將格式變更為 LBX。
- 播放 4:3 格式的 DVD 標題時，請在投影機 OSD 上將格式變更為 4:3。
- 將 DVD 播放機的顯示設定影像比例設定為 16:9（寬螢幕）的影像比例。

❓ 影像太小或太大。

- 調整投影機上方的縮放比例控制圈。
- 移動投影機，使其更靠近或是更遠離螢幕。
- 按下投影機面板上的「功能表」，前往「顯示設定 > 螢幕寬高比」。嘗試不同的設定。

❓ 影像左右歪斜：

- 若有可能，變更投影機位置，使其位於螢幕中央並低於螢幕底部。
- 用 OSD 的「顯示設定 > 梯型修正」進行調整。

❓ 影像反轉

- 從 OSD 選擇「設定 > 投影方式」，調整投影方向。

❓ 模糊的疊影

- 按下「3D」鍵並切換為「關」，可避免一般 2D 影像產生模糊的疊影。

其他資訊

❓ 兩個並列的影像

- 輸入訊號為 HDMI 1.3 2D 1080i 並列顯示時，按下「3D」鍵並切換為「Side By Side」。

❓ 影像並未以 3D 顯示

- 請檢查 3D 眼鏡的電池是否耗盡。
- 請檢查 3D 眼鏡的電源是否開啟。
- 輸入訊號為 HDMI 1.3 2D (1080i 半並列顯示) 時，按下「3D」鍵並切換為「Side By Side」。

其他問題

❓ 投影機停止回應所有控制

- 若有可能，先關掉投影機，再拔掉電源線並等待至少 20 秒，再重新接上電源。

❓ 燈泡燒掉或發出爆裂聲

- 燈泡使用壽命結束時，燈絲可能燒毀並發出明顯的爆裂聲。如果發生這種情況，在更換燈泡組件前，請勿啟動投影機。請依照第 49-50 頁「更換燈泡」一節的程序更換燈泡。

遙控器問題

❓ 若遙控器無法作用

- 檢查遙控器的操作角度是否與投影機紅外線接收器之間保持在 $\pm 15^\circ$ 的範圍內。
- 請確認遙控器與投影機之間沒有障礙物，並使遙控器與投影機距離小於 6 公尺 (20 呎)。
- 請確定電池均正確裝入。
- 若電池電力耗盡，請更換電池。

其他資訊

警告指示燈

警告指示燈亮起或閃爍時（參見下方），投影機將自動關機：

- 「燈泡」LED 指示燈亮起紅色，且「開機／待機」指示燈閃爍紅色。
- 「溫度」LED 指示燈亮起紅色，且「開機／待機」指示燈閃爍紅色。代表投影機過熱。在一般情況下，投影機可稍後啟動。
- 「溫度」LED 指示燈閃爍紅色，且「開機／待機」指示燈閃爍紅色。

請拔下投影機的電源線，等待30秒後再嘗試。若警告指示燈亮起或閃爍，請聯絡最近的服務中心尋求協助。

LED 亮燈訊息

訊息	  電源 LED	  電源 LED	  溫度-LED	  燈泡-LED
	(紅色)	(綠色或藍色)	(紅色)	(紅色)
待機狀態 (輸入電源線)	恆亮			
開機 (暖機中)		閃爍 (0.5 秒關閉 / 0.5 秒 開啟)		
電源開啟與燈泡亮起		恆亮		
關機 (冷卻中)		閃爍 (0.5 秒關閉 / 0.5 秒 亮起)。冷卻風扇關 閉後，將回到紅燈恆 亮狀態。		
快速恢復 (100 秒)		閃爍 (0.25秒關閉 / 0.25秒開啟)		
錯誤 (燈泡故障)	閃爍			恆亮
錯誤 (風扇故障)	閃爍		閃爍	
錯誤 (過熱)	閃爍		恆亮	

- 電源關閉：

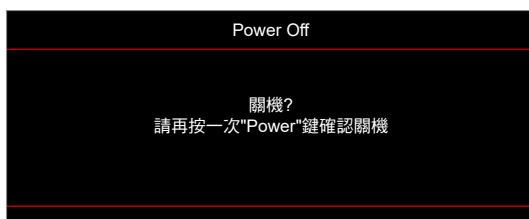

- 燈泡警告：

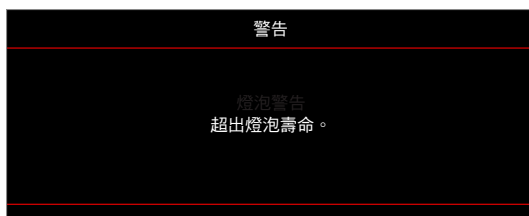

其他資訊

- 溫度警告：

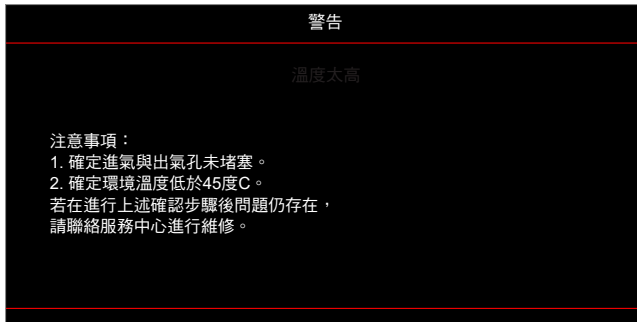

- 風扇故障：

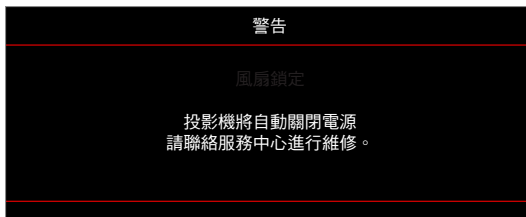

- 超出顯示範圍：



- 關閉電源警告：

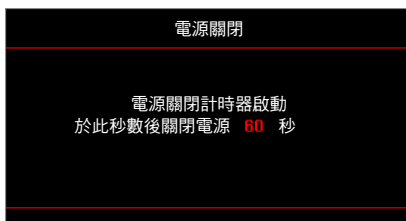

- 密碼時間警示：



其他資訊

規格

光學	說明
Native 解析度	SVGA / XGA / WXGA
鏡頭	手動縮放及手動對焦
影像尺寸 (對角線)	27.78"~304.4"
投影距離	1m ~ 12m (聚焦範圍)

電力	說明
色彩再現	1073.4 百萬色
掃描率	- 水平掃描率：15.375 ~ 91.146 KHz - 垂直掃描率：50 ~ 85 Hz (3D 功能投影機為 120 Hz)
內建喇叭	是，10W
USB 電源輸出	5V ~ 1.5A
電源需求	100 - 240V AC 50/60Hz
輸入電流	2.8 - 1.0 A

機械	說明
安裝方向	正面、背面、懸掛 - 上方、背面 - 上方投影
尺寸	- 316 公厘 (寬) x 243.5 公厘 (深) x 98 公厘 (高) (不含腳座) - 316 公厘 (寬) x 243.5 公厘 (深) x 108.5 公厘 (高) (含腳座)
重量	2.9 kg
運作環境條件	操作限制 5 ~ 40°C，濕度 10% 至 85% (不凝結)

附註： 所有規格如有變更恕不另行通知。

其他資訊

Optoma 全球據點

如需服務或支援，請聯繫當地服務據點。

美國

3178 Laurelview Ct.
Fremont, CA 94538, USA
www.optomausa.com

☎ 888-289-6786
☎ 510-897-8601
✉ services@optoma.com

加拿大

3178 Laurelview Ct.
Fremont, CA 94538, USA
www.optomausa.com

☎ 888-289-6786
☎ 510-897-8601
✉ services@optoma.com

拉丁美洲

3178 Laurelview Ct.
Fremont, CA 94538, USA
www.optomausa.com

☎ 888-289-6786
☎ 510-897-8601
✉ services@optoma.com

歐洲

Unit 1, Network 41, Bourne End Mills
Hemel Hempstead, Herts,
HP1 2UJ, United Kingdom
www.optoma.eu
服務專線：+44 (0)1923 691865

☎ +44 (0) 1923 691 800
☎ +44 (0) 1923 691 888
✉ service@tsc-europe.com

比荷盧三國

Randstad 22-123
1316 BW Almere
The Netherlands
www.optoma.nl

☎ +31 (0) 36 820 0252
☎ +31 (0) 36 548 9052

法國

Bâtiment E
81-83 avenue Edouard Vaillant
92100 Boulogne Billancourt, France

☎ +33 1 41 46 12 20
☎ +33 1 41 46 94 35
✉ savoptoma@optoma.fr

西班牙

C/ José Hierro,36 Of. 1C
28522 Rivas VaciaMadrid,
Spain

☎ +34 91 499 06 06
☎ +34 91 670 08 32

德國

Wiesenstrasse 21 W
D40549 Düsseldorf,
Germany

☎ +49 (0) 211 506 6670
☎ +49 (0) 211 506 66799
✉ info@optoma.de

斯堪地那維亞半島

Lerpeveien 25
3040 Drammen
Norway

☎ +47 32 98 89 90
☎ +47 32 98 89 99
✉ info@optoma.no

PO.BOX 9515
3038 Drammen
Norway

韓國

WOOMI TECH.CO.,LTD.
4F, Minu Bldg.33-14, Kangnam-Ku,
Seoul,135-815, KOREA
korea.optoma.com

☎ +82+2+34430004
☎ +82+2+34430005

日本

東京都足立区綾瀬3-25-18
株式会社オーエス
コンタクトセンター: 0120-380-495

✉ info@os-worldwide.com
www.os-worldwide.com

台灣

12F., No.213, Sec. 3, Beixin Rd.,
Xindian Dist., New Taipei City 231,
Taiwan, R.O.C.
www.optoma.com.tw

☎ +886-2-8911-8600
☎ +886-2-8911-6550
✉ services@optoma.com.tw
asia.optoma.com

香港

Unit A, 27/F Dragon Centre,
79 Wing Hong Street,
Cheung Sha Wan,
Kowloon, Hong Kong

☎ +852-2396-8968
☎ +852-2370-1222
www.optoma.com.hk

中國

5F, No. 1205, Kaixuan Rd.,
Changning District
Shanghai, 200052, China

☎ +86-21-62947376
☎ +86-21-62947375
www.optoma.com.cn



P/N:36.7AZ01G002-A