

Προβολέας DLP®

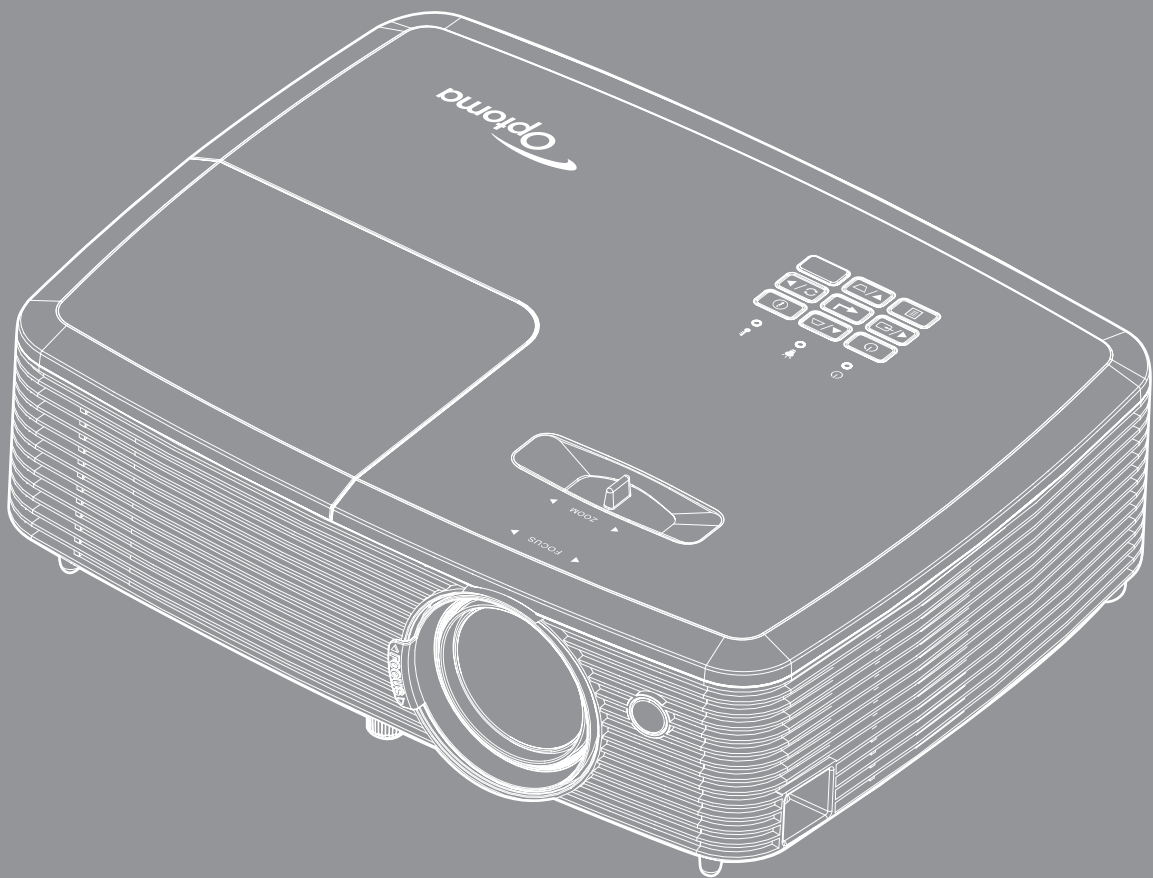

ΠΙΝΑΚΑΣ ΠΕΡΙΕΧΟΜΕΝΩΝ

| | |
|---|-----------|
| ΑΣΦΑΛΕΙΑ..... | 4 |
| Σημαντικές οδηγίες ασφαλείας..... | 4 |
| Πληροφορίες ασφάλειας 3D..... | 5 |
| Πνευματικής Ιδιοκτησίας..... | 6 |
| Αποποίηση ευθύνης..... | 6 |
| Αναγνώριση εμπορικών σημάτων..... | 6 |
| FCC..... | 7 |
| Δήλωση συμμόρφωσης για χώρες της Ε.Ε..... | 7 |
| WEEE..... | 7 |
| ΕΙΣΑΓΩΓΗ..... | 8 |
| Επισκόπηση συσκευασίας..... | 8 |
| Τυπικά αξεσουάρ..... | 8 |
| Προαιρετικά αξεσουάρ..... | 8 |
| Επισκόπηση προϊόντος..... | 9 |
| Συνδέσεις..... | 10 |
| Πληκτρολόγιο..... | 12 |
| Τηλεχειριστήριο 1..... | 13 |
| Τηλεχειριστήριο 2..... | 14 |
| ΡΥΘΜΙΣΗ ΚΑΙ ΕΓΚΑΤΑΣΤΑΣΗ..... | 15 |
| Εγκατάσταση του προβολέα..... | 15 |
| Σύνδεση πηγών στον προβολέα..... | 16 |
| Ρύθμιση της προβαλλόμενης εικόνας..... | 19 |
| ΧΡΗΣΗ ΤΟΥ ΠΡΟΒΟΛΕΑ..... | 22 |
| Ενεργοποίηση/Απενεργοποίηση του προβολέα..... | 22 |
| Επιλογή μιας Πηγής εισόδου..... | 23 |
| ΧΡΗΣΗ ΤΟΥ ΠΡΟΒΟΛΕΑ..... | 24 |
| Περιήγηση στο μενού και λειτουργίες..... | 24 |
| Δέντρο μενού OSD..... | 25 |
| Εμφάνιση μενού ρυθμίσεων εικόνας..... | 34 |
| Εμφάνιση μενού 3D..... | 36 |
| Εμφάνιση μενού αναλογίας εικόνας..... | 37 |
| Προβολή μενού μάσκας άκρων..... | 40 |
| Προβολή μενού ζουμ..... | 40 |
| Εμφάνιση μενού μετατόπισης εικόνας..... | 40 |
| Εμφάνιση μενού διόρθωσης τραπέζιου..... | 40 |
| Μενού σίγασης ήχου..... | 41 |
| Μενού έντασης ήχου..... | 41 |
| Μενού λειτουργίας εισόδου ήχου 2..... | 41 |

| | |
|--|----|
| Μενού έντασης ήχου μικροφώνου | 41 |
| Ρύθμιση μενού προβολής | 41 |
| Ρύθμιση μενού τύπου οθόνης | 41 |
| Ρύθμιση μενού ρυθμίσεων λάμπας | 41 |
| Ρύθμιση μενού ρυθμίσεων φίλτρου | 42 |
| Ρύθμιση μενού ρυθμίσεων ισχύος | 42 |
| Ρύθμιση μενού Ασφάλειας | 43 |
| Ρύθμιση μενού σχηματομορφής δοκιμής | 43 |
| Ρύθμιση μενού απομακρυσμένων ρυθμίσεων | 43 |
| Ρύθμιση μενού αναγνωριστικού (ID) προβολέα | 43 |
| Ρύθμιση μενού επιλογών | 44 |
| Ρύθμιση μενού επαναφοράς | 45 |
| Μενού δικτύου LAN (για Τύπο 2) | 45 |
| Μενού ελέγχου δικτύου | 46 |
| Ρύθμιση μενού ρυθμίσεων ελέγχου δικτύου | 47 |
| Μενού πληροφοριών | 52 |



ΣΥΝΤΗΡΗΣΗ..... 53

| | |
|---|----|
| Αντικατάσταση της λάμπας | 53 |
| Εγκατάσταση και καθαρισμός του φίλτρου σκόνης | 55 |

ΠΡΟΣΘΕΤΕΣ ΠΛΗΡΟΦΟΡΙΕΣ 56

| | |
|---|----|
| Συμβατές αναλύσεις | 56 |
| Μέγεθος εικόνας και απόσταση προβολής | 59 |
| Διαστάσεις προβολέα και εγκατάσταση με στήριξη στην οροφή | 61 |
| Κωδικοί τηλεχειριστηρίου IR 1 | 62 |
| Κωδικοί τηλεχειριστηρίου IR 2 | 64 |
| Αντιμετώπιση προβλημάτων | 66 |
| Ένδειξη προειδοποίησης | 68 |
| Προδιαγραφές | 70 |
| Γραφεία της Optoma σε όλον τον κόσμο | 71 |

ΑΣΦΑΛΕΙΑ

| | |
|---|--|
|  | Ο κεραυνός με την κεφαλή βέλους, μέσα σε ένα ισόπλευρο τρίγωνο, είναι για να προειδοποιεί το χρήστη για την παρουσία μη μονωμένης επικίνδυνης τάσης στο εσωτερικό του προϊόντος που μπορεί να είναι επαρκούς έντασης για να αποτελεί κίνδυνο ηλεκτροπληξίας για ανθρώπους. |
|  | Το θαυμαστικό μέσα σε ένα ισόπλευρο τρίγωνο είναι για να προειδοποιεί το χρήστη για την παρουσία σημαντικών οδηγιών λειτουργία και συντήρησης (επισκευής) στα έγγραφα που συνοδεύουν τη συσκευή. |

Παρακαλούμε ακολουθήστε όλες τις προειδοποιήσεις, τις προφυλάξεις και τις διαδικασίες συντήρησης που συνιστώνται στον παρόντα Οδηγό χρήσης.

Σημαντικές οδηγίες ασφαλείας

- Μην φράζετε τις τρύπες αερισμού. Για να διασφαλίσετε αξιόπιστη λειτουργία του προβολέα και για να τον προφυλάξετε από υπερθέρμανση, τοποθετήστε τον σε τοποθεσία και σημείο που δεν θα επηρεάζουν το σωστό εξαερισμό του. Για παράδειγμα, μην τοποθετείτε τον προβολέα σε ένα γεμάτο τραπέζακι, καναπέ, κρεβάτι, κ.λπ. Μην τοποθετείτε τον προβολέα σε μία εσοχή, όπως π.χ. σε μία βιβλιοθήκη ή σε ένα ντουλάπι που περιορίζει τη ροή του αέρα.
- Για να μειώσετε τον κίνδυνο πυρκαγιάς ή/και ηλεκτροπληξίας, μην εκθέτετε τον προβολέα σε βροχή ή υγρασία. Μην πραγματοποιήσετε την εγκατάσταση κοντά σε πηγές θερμότητας, όπως καλοριφέρ, θερμοσίφωνες, φούρνους ή άλλες συσκευές, όπως ενισχυτές, που παράγουν θερμότητα.
- Μην επιτρέπετε σε αντικείμενα ή υγρά να εισέλθουν στον προβολέα. Ενδέχεται να έρθουν σε επαφή με επικίνδυνα σημεία τάσης ή να βραχυκυκλώσουν μέρη τα οποία μπορεί να προκαλέσουν φωτιά ή ηλεκτροπληξία.
- Μην χρησιμοποιείτε τη συσκευή υπό τις ακόλουθες συνθήκες:
 - Σε περιβάλλοντα με υπερβολική ζέση, κρύο ή υγρασία.
 - (i) Βεβαιωθείτε πως η θερμοκρασία του δωματίου είναι 5°C - 40°C
 - (ii) Η σχετική υγρασία είναι 10% ~ 85%
 - Σε περιοχές με υπερβολική σκόνη και χώμα.
 - Κοντά σε κάποια συσκευή που εκπέμπει ισχυρό μαγνητικό πεδίο.
 - Σε άμεση επαφή με το ηλιακό φως.
- Μην χρησιμοποιείτε τον προβολέα σε μέρη όπου μπορεί να υπάρχουν εύφλεκτα ή εκρηκτικά αέρια στην ατμόσφαιρα. Η λάμπα στο εσωτερικό του προβολέα θερμαίνεται πολύ κατά τη διάρκεια της λειτουργίας και τα αέρια μπορεί να προκαλέσουν ανάφλεξη και πυρκαγιά.
- Μην χρησιμοποιείτε τη μονάδα εάν έχει υποστεί καταστροφές ή ζημιές. Οι εξωτερικές ζημιές περιλαμβάνουν ενδεικτικά τις παρακάτω:
 - Η μονάδα έχει πέσει.
 - Το καλώδιο ή το φως τροφοδοσίας έχουν υποστεί ζημιά.
 - Έχει χυθεί υγρό επάνω στον προβολέα.
 - Ο προβολέας έχει εκτεθεί σε βροχή ή υγρασία.
 - Κάποιο αντικείμενο έχει πέσει στο εσωτερικό του προβολέα ή υπάρχει κάποιο χαλαρό εξάρτημα σε αυτόν.
- Μην τοποθετείτε τον προβολέα πάνω σε ασταθείς επιφάνειες. Ο προβολέας μπορεί να ανατραπεί και να προκληθεί τραυματισμός ή να πάθει ζημιά ο προβολέας.
- Μην παρεμποδίζετε το φως που προέρχεται από το φακό του προβολέα όταν αυτός βρίσκεται σε λειτουργία. Το φως θα θερμάνει το αντικείμενο και μπορεί να λιώσει, προκαλώντας εγκαύματα ή να προκληθεί πυρκαγιά.
- Παρακαλούμε να μην ανοίξετε ή αποσυναρμολογήσετε αυτόν τον προβολέα καθώς αυτό μπορεί να προκαλέσει ηλεκτροπληξία.
- Παραπέμψτε όλες τις επισκευές σε αρμόδιο προσωπικό επισκευών. Το άνοιγμα ή η αφαίρεση των καπακιών μπορεί να σας εκθέσει σε επικίνδυνες τάσεις ή σε άλλους κινδύνους. Επικοινωνήστε με την Optoma πριν από την αποστολή της συσκευής για επιδιόρθωση.

- Δείτε το περίβλημα του προβολέα για σημάνσεις σχετικές με την ασφάλεια.
- Η μονάδα θα πρέπει να επισκευάζεται αποκλειστικά από αρμόδιο προσωπικό επισκευών.
- Να χρησιμοποιείτε μόνο εξαρτήματα/αξεσουάρ που καθορίζονται από τον κατασκευαστή.
- Μην κοιτάτε απευθείας το φακό του προβολέα κατά τη διάρκεια της λειτουργίας του. Το έντονο φως μπορεί να βλάψει τα μάτια σας.
- Κατά την αντικατάσταση της λάμπας, παρακαλούμε αφήστε τη μονάδα να κρυώσει. Ακολουθήστε τις οδηγίες όπως περιγράφονται στις σελίδες 53-54.
- Αυτός ο προβολέας θα ανιχνεύσει μόνος του τη ζωή της λάμπας. Βεβαιωθείτε πως η λάμπα θα αντικατασταθεί όταν εμφανιστούν τα προειδοποιητικά μηνύματα.
- Μηδενίστε τη λειτουργία "Μηδενισμός χρόνου Λάμπας" από το μενού "Ρυθμισεις | Ρυθμίσεις Λάμπας" της προβολής στην οθόνη μετά την αντικατάσταση της λάμπας.
- Όταν απενεργοποιείτε τον προβολέα, βεβαιωθείτε πως έχει ολοκληρωθεί ο κύκλος ψύξης πριν να αποσυνδέσετε την τροφοδοσία. Αφήστε 90 δευτερόλεπτα για να κρυώσει ο προβολέας.
- Όταν η λάμπα πλησιάζει στο τέλος του χρόνου ζωής της, στην οθόνη θα εμφανιστεί το μήνυμα "Υπέρβαση ζωής λάμπας". Παρακαλούμε επικοινωνήστε με τον τοπικό σας μεταπωλητή ή με το εξουσιοδοτημένο κέντρο επισκευών για να αλλάξετε τη λάμπα όσο το δυνατό πιο σύντομα.
- Απενεργοποιήστε και αποσυνδέστε το φως τροφοδοσίας από την πρίζα εναλλασσόμενου ρεύματος προτού καθαρίσετε το προϊόν.
- Χρησιμοποιείτε στεγνό μαλακό ύφασμα με ήπιο απορροπταντικό για να καθαρίσετε το περίβλημα της οθόνης. Μη χρησιμοποιείτε λιπαντικά καθαριστικά, κεριά ή διαλυτικά για να καθαρίσετε τη μονάδα.
- Αποσυνδέστε το φως τροφοδοσίας από την πρίζα εναλλασσόμενου ρεύματος εάν πρόκειται να μην χρησιμοποιήσετε το προϊόν για μεγάλο χρονικό διάστημα.

Σημείωση: Όταν η λάμπα πλησιάζει στο τέλος της ζωής της, ο προβολέας δεν θα ανάβει μέχρι να αντικατασταθεί η λάμπα. Για να αντικαταστήσετε τη λάμπα, ακολουθήστε τις διαδικασίες που αναγράφονται στην ενότητα "Αντικατάσταση της Λάμπας" στις σελίδες 53-54.

- Μην εγκαθιστάτε τον προβολέα σε μέρη όπου μπορεί να υφίσταται δονήσεις ή τραντάγματα.
- Μην αγγίζετε το φακό με γυμνά χέρια
- Αφαιρέστε τη μπαταρία/μπαταρίες από το τηλεχειριστήριο πριν από την αποθήκευση. Αν η μπαταρία/μπαταρίες παραμείνουν μέσα στο τηλεχειριστήριο για μεγαλύτερες περιόδους, ενδέχεται να προκληθεί διαρροή.
- Μη χρησιμοποιείτε ή μην αποθηκεύετε τον προβολέα σε μέρη όπου μπορεί να υπάρχει καπνός από έλαιο ή σιγάρο, καθώς μπορεί να επηρεάσει δυσμενώς την ποιότητα απόδοσης του προβολέα.
- Ακολουθήστε τη σωστή εγκατάσταση προσανατολισμού του προβολέα καθώς η μη τυπική εγκατάσταση μπορεί να επηρεάσει την απόδοση του προβολέα.
- Χρησιμοποιήστε πολύπριζο ή διάταξη προστασίας από υπέρταση. Διακοπές ρεύματος και μείωση τάσης μπορεί να ΚΑΤΑΣΤΡΕΨΟΥΝ το μηχάνημα.

Πληροφορίες ασφάλειας 3D

Ακολουθήστε όλες τις προειδοποιήσεις και τις προφυλάξεις όπως συνιστάται πριν εσείς ή το παιδί σας χρησιμοποιήσετε τη λειτουργία 3D.

Προειδοποίηση

Παιδιά και έφηβοι ενδέχεται να είναι πιο ευάλωτοι σε προβλήματα υγείας που σχετίζονται με την παρακολούθηση υλικού 3D και πρέπει να επιτηρούνται προσεκτικά όταν παρακολουθούν τέτοιου είδους εικόνες.

Προειδοποίηση κρίσης φωτοευαισθησίας και άλλοι κίνδυνοι υγείας

- Κάποιοι θεατές ενδέχεται να βιώσουν κρίση επιληψίας ή εγκεφαλικό επεισόδιο εάν εκτεθούν σε συγκεκριμένες εικόνες ή φώτα στιγμιαίας επίδειξης τα οποία περιλαμβάνονται σε συγκεκριμένες εικόνες του Προβολέα ή βιντεοπαιχνίδια. Εάν πάσχετε από ή έχετε οικογενειακό ιστορικό επιληψίας ή εγκεφαλικών επεισοδίων, συμβουλευθείτε ειδικό γιατρό προτού χρησιμοποιήσετε τη λειτουργία 3D.
- Ακόμα και όσοι δεν έχουν προσωπικό ή οικογενειακό ιστορικό επιληψίας ή εγκεφαλικών επεισοδίων ενδέχεται να έχουν μη διαγνωσμένη πάθηση, η οποία μπορεί να προκαλέσει επιληπτικές κρίσεις φωτοευαισθησίας.
- Γυναίκες που κυοφορούν, ηλικιωμένοι, όσοι πάσχουν από σοβαρές ιατρικές νόσους, όσοι υποφέρουν από αϋπνίες ή βρίσκονται υπό την επήρεια αλκοόλ θα πρέπει να αποφεύγουν τη λειτουργία 3D της μονάδας.

- Εάν βιώσετε κάποιο από τα ακόλουθα συμπτώματα, σταματήστε αμέσως την προβολή φωτογραφιών 3D και συμβουλευθείτε ειδικό γιατρό: (1) παραποιημένη όραση, (2) ζάλη, (3) ίλιγγο, (4) ακούσιες κινήσεις όπως σύσπασση οφθαλμών ή μυών, (5) σύγχυση, (6) ναυτία, (7) απώλεια συναισθησης, (8) σπασμούς, (9) κράμπες ή/και (10) αποπροσανατολισμό. Παιδιά και έφηβοι ενδέχεται να είναι πιο επιρρεπείς από τους ενήλικες στο να βιώσουν τα συμπτώματα αυτά. Οι γονείς θα πρέπει να επιβλέπουν τα παιδιά τους και να τα ρωτούν κατά πόσο βιώνουν αυτά τα συμπτώματα.
- Η παρακολούθηση προβολής 3D ενδέχεται επίσης να προκαλέσει κινέτωση, αντιληπτή έπειτα από επενέργειες, αποπροσανατολισμό, ασθenoπία και μειωμένη ορθοστατική ικανότητα. Προτείνεται στους χρήστες να πραγματοποιούν συχνά διαλείμματα για να μειώσουν το ενδεχόμενο τέτοιου είδους επενεργειών. Εάν οι οφθαλμοί σας παρουσιάσουν σημάδια κόπωσης ή ξηρότητας ή σε περίπτωση που έχετε κάποιο από τα παραπάνω συμπτώματα, διακόψτε άμεσα τη χρήση της συγκεκριμένης συσκευής και μην τη χρησιμοποιήσετε για τουλάχιστον τριάντα λεπτά από τη στιγμή που θα υποχωρήσουν τα συμπτώματα.
- Η παρακολούθηση προβολής 3D ενώ κάθεστε πολύ κοντά στην οθόνη για παρατεταμένη χρονική περίοδο ενδέχεται να προκαλέσει βλάβη στην όρασή σας. Η ιδανική απόσταση προβολής θα πρέπει να είναι τουλάχιστον τρεις φορές το ύψος της οθόνης. Προτείνεται οι οφθαλμοί του θεατή να βρίσκονται στο επίπεδο της οθόνης.
- Η παρακολούθηση προβολής 3D όταν φοράτε γυαλιά 3D για παρατεταμένη χρονική περίοδο ενδέχεται να προκαλέσει πονοκέφαλο ή κόπωση. Σε περίπτωση που νιώσετε πονοκέφαλο, κόπωση ή ίλιγγο σταματήστε να παρακολουθείτε την προβολή 3D και ξεκουραστείτε.
- Μην χρησιμοποιείτε τα γυαλιά 3D για άλλους σκοπούς πέρα από την παρακολούθηση της προβολής 3D.
- Η χρήση των γυαλιών 3D για άλλους σκοπούς (όπως γυαλιά όρασης, γυαλιά ηλίου, προστατευτικά ματογυαλιά, κ.λπ.) ενδέχεται να είναι επιζήμια και να βλάψει την όρασή σας.
- Η παρακολούθηση προβολής 3D ενδέχεται να προκαλέσει αποπροσανατολισμό σε κάποιους θεατές. Συνεπώς, ΜΗΝ τοποθετείτε τον ΠΡΟΒΟΛΕΑ 3D κοντά σε σκάλες, καλώδια, μπαλκόνια ή άλλα αντικείμενα τα οποία ενδέχεται να ανατραπούν, να τρέξετε επάνω τους, να τα σπρώξετε κάτω, να σπάσουν ή να πέσουν.

Πνευματικής Ιδιοκτησίας

Αυτή η δημοσίευση, συμπεριλαμβανομένων όλων των φωτογραφιών, των εικόνων και του λογισμικού προστατεύεται από διεθνείς κανόνες πνευματικής ιδιοκτησίας με την επιφύλαξη όλων των δικαιωμάτων. Η αναπαραγωγή του παρόντος εγχειριδίου είτε μέρους του περιεχομένου του απαγορεύεται χωρίς τη γραπτή συναίνεση του συγγραφέα.

© Πνευματικής Ιδιοκτησίας 2016

Αποποίηση ευθύνης

Οι πληροφορίες του παρόντος εγγράφου υπόκεινται σε αλλαγή χωρίς ειδοποίηση. Ο κατασκευαστής δεν παρέχει υποσχέσεις ή εγγυήσεις σχετικά με οποιοδήποτε περιεχόμενο του παρόντος εντύπου και σε καμία περίπτωση δεν μπορεί να θεωρηθεί υπεύθυνος για οποιαδήποτε σιωπηρή εγγύηση περί εμπορευσιμότητας ή καταλληλότητας για οποιονδήποτε σκοπό. Επιπλέον, ο κατασκευαστής διατηρεί το δικαίωμα της αναθεώρησης του παρόντος εντύπου και της τροποποίησης των περιεχομένων του χωρίς την υποχρέωση προηγούμενης ενημέρωσης οποιουδήποτε προσώπου σχετικά με αναθεωρήσεις και αλλαγές.

Αναγνώριση εμπορικών σημάτων

Η ονομασία Kensington είναι σήμα κατατεθέν στις ΗΠΑ της ACCO Brand Corporation με εγκεκριμένες καταχωρήσεις και αιτήσεις σε εκκρεμότητα σε άλλες χώρες σε όλο τον κόσμο.

HDMI, το λογότυπο HDMI και το High-Definition Multimedia Interface είναι εμπορικά σήματα ή σήματα κατατεθέντα της HDMI Licensing LLC στις Ηνωμένες Πολιτείες και άλλες χώρες.

Οι επωνυμίες DLP®, DLP Link και το λογότυπο DLP είναι κατοχυρωμένα εμπορικά σήματα της Texas Instruments και η επωνυμία BrilliantColor™ είναι εμπορικό σήμα της Texas Instruments.

Όλα τα άλλα ονόματα προϊόντων που χρησιμοποιούνται σε αυτό το εγχειρίδιο αποτελούν ιδιοκτησία των αντίστοιχων κατόχων τους και είναι αναγνωρισμένα.

Το DARBEE είναι εμπορικό σήμα της Darbee Products, Inc.

MHL, Mobile High-Definition Link και το λογότυπο MHL είναι εμπορικά σήματα ή καταχωρημένα εμπορικά σήματα της MHL Licensing, LLC.

FCC

Αυτή η συσκευή έχει δοκιμαστεί και έχει βρεθεί πως συμμορφώνεται με τα όρια για μια ψηφιακή συσκευή Κλάσης Β σύμφωνα με το Μέρος 15 των Κανονισμών της FCC. Τα όρια αυτά έχουν σχεδιαστεί για να παρέχουν εύλογη προστασία από επιβλαβείς παρεμβολές σε οικιστικές εγκαταστάσεις. Αυτή η συσκευή παράγει, χρησιμοποιεί και μπορεί να εκπέμψει ενέργεια ραδιοσυχνότητας και, αν δεν εγκατασταθεί και χρησιμοποιηθεί σύμφωνα με τις οδηγίες, μπορεί να προκαλέσει βλαβερή παρεμβολή σε ραδιοεπικοινωνίες.

Ωστόσο, δεν υπάρχουν εγγυήσεις ότι δεν πρόκειται να υπάρξουν παρεμβολές σε μια συγκεκριμένη εγκατάσταση. Αν αυτή η συσκευή προκαλέσει βλαβερή παρεμβολή στη ραδιοφωνική ή τηλεοπτική λήψη, πράγμα που μπορεί να καθοριστεί με το άνοιγμα και το κλείσιμο του εξοπλισμού, ο χρήστης ενθαρρύνεται να δοκιμάσει να διορθώσει την παρεμβολή με ένα ή περισσότερα από τα ακόλουθα μέτρα:

- Προσανατολίστε ή τοποθετήστε εκ νέου την κεραία λήψης.
- Αυξήστε το διαχωρισμό μεταξύ του εξοπλισμού και του δέκτη.
- Συνδέστε τη συσκευή σε μια πρίζα ή ένα κύκλωμα διαφορετικό από αυτό στο οποίο είναι συνδεδεμένος ο δέκτης.
- Συμβουλευτείτε το κατάστημα αγοράς ή έναν έμπειρο τεχνικό ραδιοφώνου/τηλεόρασης για βοήθεια.

Σημείωση: Θωρακισμένα καλώδια

Όλες οι συνδέσεις με άλλες συσκευές πρέπει να γίνονται με τη χρήση θωρακισμένων καλωδίων για να διατηρείται η συμμόρφωση με τους κανονισμούς της FCC.

Προσοχή

Αλλαγές ή τροποποιήσεις που δεν έχουν εγκριθεί ρητώς από τον κατασκευαστή μπορεί να ακυρώσουν την αρμοδιότητα του χρήστη, η οποία παραχωρείται από τη Federal Communications Commission, να λειτουργεί αυτόν τον προβολέα.

Συνθήκες λειτουργίας

Η παρούσα συσκευή συμμορφώνεται με τις απαιτήσεις που ορίζονται στο Τμήμα 15 του Κανονισμού FCC. Η λειτουργία υπόκειται στους ακόλουθους δυο όρους:

1. Αυτή η συσκευή δε μπορεί να προκαλέσει επιβλαβή παρεμβολή, και
2. Η συσκευή αυτή πρέπει να αποδέχεται τυχόν ληφθείσες παρεμβολές, συμπεριλαμβανομένων παρεμβολών οι οποίες δύνανται να προκαλέσουν ανεπιθύμητη λειτουργία.

Σημείωση: Χρήστες στον Καναδά

Αυτή η ψηφιακή συσκευή Κλάσης Β συμμορφώνεται με το Καναδικό ICES-003.

Remarque à l'intention des utilisateurs canadiens

Cet appareil numérique de la classe B est conforme à la norme NMB-003 du Canada.

Δήλωση συμμόρφωσης για χώρες της Ε.Ε.

- Οδηγία EMC 2004/108/EK (συμπεριλαμβανομένων των τροποποιήσεων)
- Οδηγία 2006/95/EK περί χαμηλής τάσης
- Οδηγία R & TTE 1999/5/EK (αν το προϊόν έχει λειτουργία RF)

WEEE



Οδηγίες απόρριψης

Μην απορρίπτετε αυτήν την ηλεκτρονική συσκευή στα σκουπίδια. Για να ελαχιστοποιηθεί η μόλυνση και να διασφαλιστεί η καλύτερη δυνατή προστασία του περιβάλλοντος, παρακαλούμε να την ανακυκλώσετε.

ΕΙΣΑΓΩΓΗ

Επισκόπηση συσκευασίας

Αποσκευάστε με προσοχή και επαληθεύστε ότι υπάρχουν όλα τα στοιχεία που παρατίθενται παρακάτω στα τυπικά εξαρτήματα. Μερικά από τα στοιχεία στα προαιρετικά εξαρτήματα μπορεί να μη διατίθενται ανάλογα με το μοντέλο, τις προδιαγραφές και την περιοχή αγοράς. Ανατρέξτε στην τοποθεσία αγοράς. Μερικά εξαρτήματα ενδέχεται να διαφέρουν από περιοχή σε περιοχή.

Η κάρτα εγγύησης παρέχεται μόνο σε συγκεκριμένες περιοχές. Για αναλυτικές πληροφορίες επικοινωνήστε με τον τοπικό αντιπρόσωπό σας.

Τυπικά αξεσουάρ

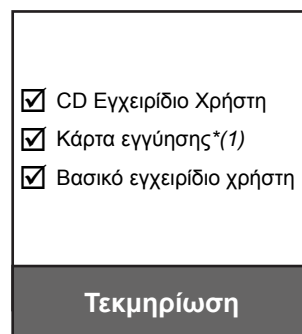

Σημείωση:

- Το τηλεχειριστήριο τροφοδοτείται με μπαταρίες.
- *(1) Για πληροφορίες σχετικά με την εγγύηση στην Ευρώπη, επισκεφθείτε τη διεύθυνση www.optomaeurope.com.
- *(2) Το πραγματικό τηλεχειριστήριο ενδέχεται να διαφέρει ανάλογα με την περιοχή.
- *(3) Το καλώδιο τροφοδοσίας εξαρτάται από την περιοχή.

Προαιρετικά αξεσουάρ



Σημείωση: Τα προαιρετικά αξεσουάρ διαφέρουν ανάλογα με το μοντέλο, τις προδιαγραφές και την περιοχή.

ΕΙΣΑΓΩΓΗ

Επισκόπηση προϊόντος

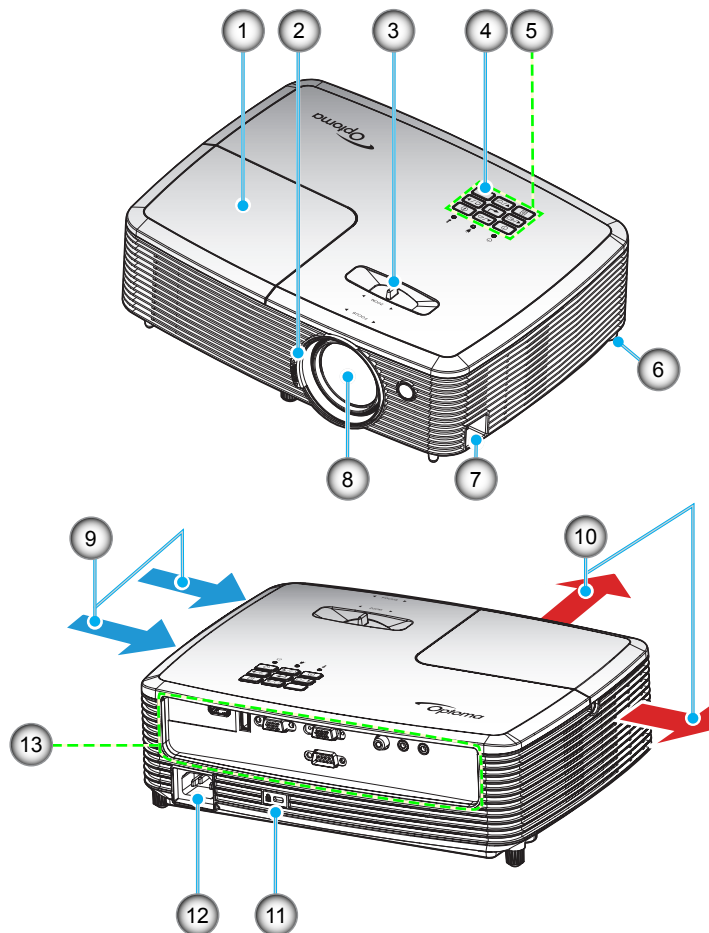

Σημείωση: Μην παρεμποδίζετε τα ανοίγματα εισόδου/εξόδου αέρα του προβολέα.

| Αρ. | Στοιχείο | Αρ. | Στοιχείο |
|-----|-----------------------|-----|-----------------------------|
| 1. | Καπάκι λάμπας | 8. | Φακός |
| 2. | Δακτύλιος εστίασης | 9. | Εξαερισμός (είσοδος) |
| 3. | Μοχλός Ζουμ | 10. | Εξαερισμός (έξοδος) |
| 4. | Δέκτη υπερύθρων | 11. | Θύρα κλειδαριάς Kensington™ |
| 5. | Πληκτρολόγιο | 12. | Υποδοχή τροφοδοσίας |
| 6. | Πόδια ρύθμισης κλίσης | 13. | Είσοδος / Έξοδος |
| 7. | Πλάκα ασφαλείας | | |

ΕΙΣΑΓΩΓΗ

Συνδέσεις

Τύπος 1 XGA/ WXGA

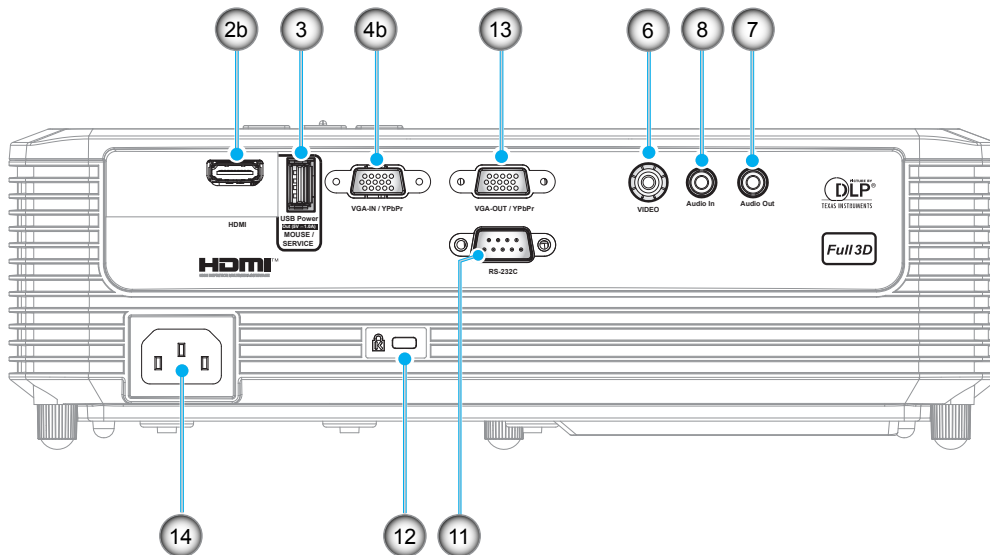

Τύπος 2 XGA/ WXGA

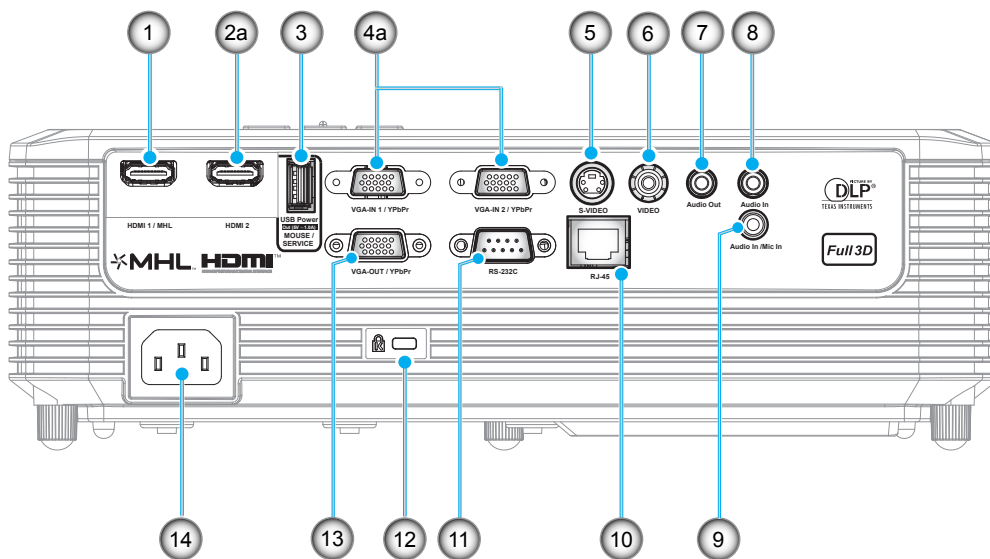

ΕΙΣΑΓΩΓΗ

| Αρ. | Στοιχείο | Κανονιστική ονομασία | |
|-----|---|----------------------|----------------------|
| | | Τύπος 1 XGA/ WXGA | Τύπος 2 XGA/ WXGA |
| 1. | Ακροδέκτης HDMI 1/ MHL | Δ/Υ | ✓ |
| 2. | α) Ακροδέκτης HDMI 2 β) Ακροδέκτης HDMI | ✓ | ✓ |
| 3. | Ακροδέκτης εξόδου ισχύος USB (5V=1A) Ακροδέκτης / ΠΟΝΤΙΚΙ / Ακροδέκτης επισκευής | ✓* | ✓* |
| 4. | α) Ακροδέκτης VGA-IN 1 / ΥΡbPr και Ακροδέκτης VGA-IN 2 / ΥΡbPr β) Ακροδέκτης VGA-IN / ΥΡbPr | ✓ | ✓ (x2) |
| 5. | Ακροδέκτης S-VIDEO | Δ/Υ | ✓ |
| 6. | Ακροδέκτης Composite | ✓ | ✓ |
| 7. | Ακροδέκτης εξόδου ήχου | ✓ | ✓ |
| 8. | Ακροδέκτης εισόδου ήχου | ✓ | ✓ (x2) |
| 9. | Είσοδος ήχου / Ακροδέκτης εισόδου μικροφώνου | Δ/Υ | ✓ |
| 10. | Συνδετήρας RJ-45 | Δ/Υ | ✓ |
| 11. | Ακροδέκτης RS-232C | ✓ | ✓ |
| 12. | Θύρα κλειδαριάς Kensington™ | ✓ | ✓ |
| 13. | Ακροδέκτης VGA-OUT / ΥΡbPr | ✓ | ✓ |
| 14. | Υποδοχή τροφοδοσίας | ✓ | ✓ |

Σημείωση: "✓" σημαίνει ότι το στοιχείο υποστηρίζεται, "Δ/Υ" σημαίνει ότι δεν είναι διαθέσιμο.

Σημείωση:

- Το απομακρυσμένο ποντίκι απαιτεί ειδικό τηλεχειριστήριο.
- *Αυτό το μοντέλο υποστηρίζει δυνατότητα ποντικιού / επισκευής.

ΕΙΣΑΓΩΓΗ

Πληκτρολόγιο

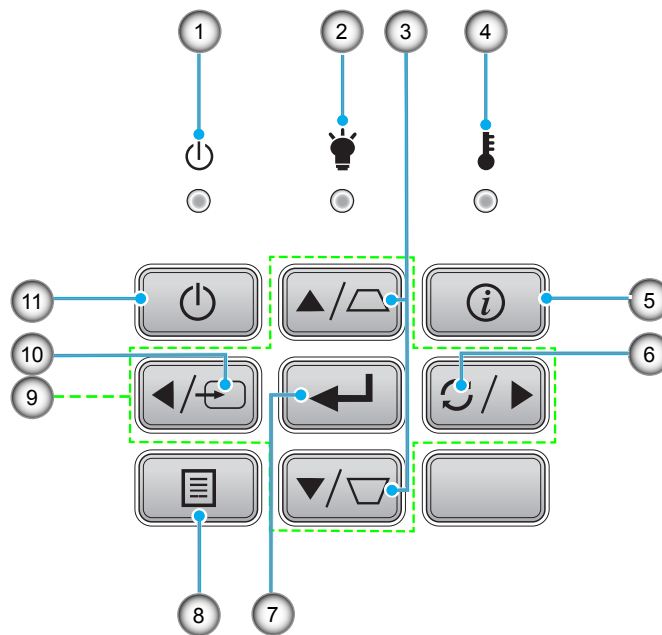

| Αρ. | Στοιχείο | Αρ. | Στοιχείο |
|-----|------------------------------|-----|--------------------------------------|
| 1. | LED Ενεργοποίησης/Σε αναμονή | 7. | Είσοδος |
| 2. | LED λάμπας | 8. | Μενού |
| 3. | Διόρθωση Keystone | 9. | Τέσσερα κουμπιά επιλογής κατεύθυνσης |
| 4. | LED θερμοκρασίας | 10. | Πηγής |
| 5. | Πληροφορίες | 11. | Τροφοδοσία |
| 6. | Επανασυγχρονισμός | | |

ΕΙΣΑΓΩΓΗ

Τηλεχειριστήριο 1

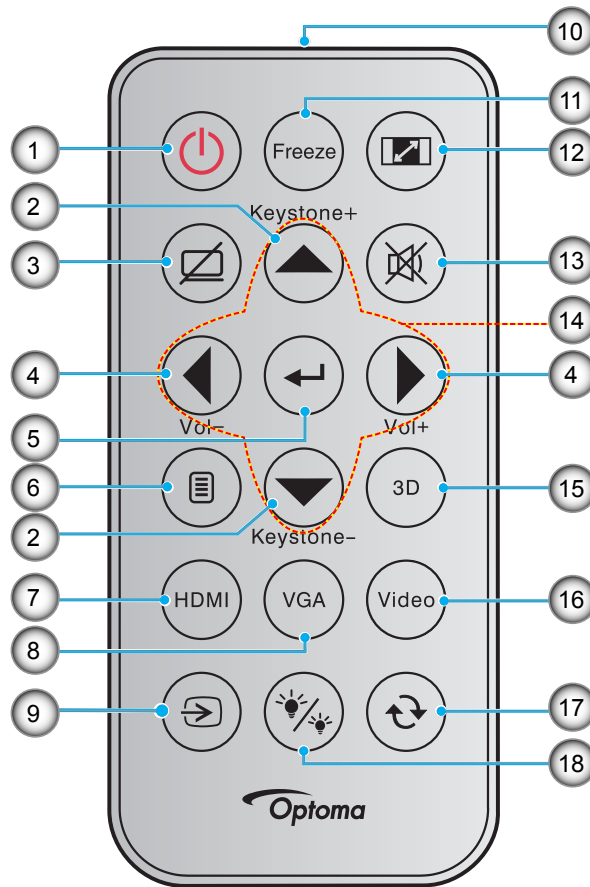

| Αρ. | Στοιχείο | Αρ. | Στοιχείο |
|-----|-----------------------------|-----|--------------------------------------|
| 1. | Ενεργοποίηση/Απενεργοποίηση | 10. | Λυχνία LED ένδειξης υπέρυθρων |
| 2. | Keystone +/- | 11. | Πάγωμα |
| 3. | Σίγαση AV | 12. | Aspect Ratio |
| 4. | Ένταση +/- | 13. | Σίγαση ήχου |
| 5. | Είσοδος | 14. | Τέσσερα κουμπιά επιλογής κατεύθυνσης |
| 6. | Μενού | 15. | Τρεις διαστάσεις (3D) |
| 7. | HDMI | 16. | Video |
| 8. | VGA | 17. | Επανασυγχρονισμός |
| 9. | Πηγής | 18. | Λειτ. Φωτεινότητας |

Σημείωση:

- Το πραγματικό τηλεχειριστήριο ενδέχεται να διαφέρει ανάλογα με την περιοχή.
- Μερικά πλήκτρα ενδέχεται να μην έχουν λειτουργία για τα μοντέλα τα οποία δεν υποστηρίζουν αυτές τις δυνατότητες.
- Πριν να χρησιμοποιήσετε για πρώτη φορά το τηλεχειριστήριο, αφαιρέστε τη διαφανή μονωτική ταινία. Ανατρέξτε στη σελίδα 20 για την εγκατάσταση της μπαταρίας.

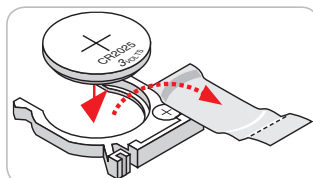

ΕΙΣΑΓΩΓΗ

Τηλεχειριστήριο 2

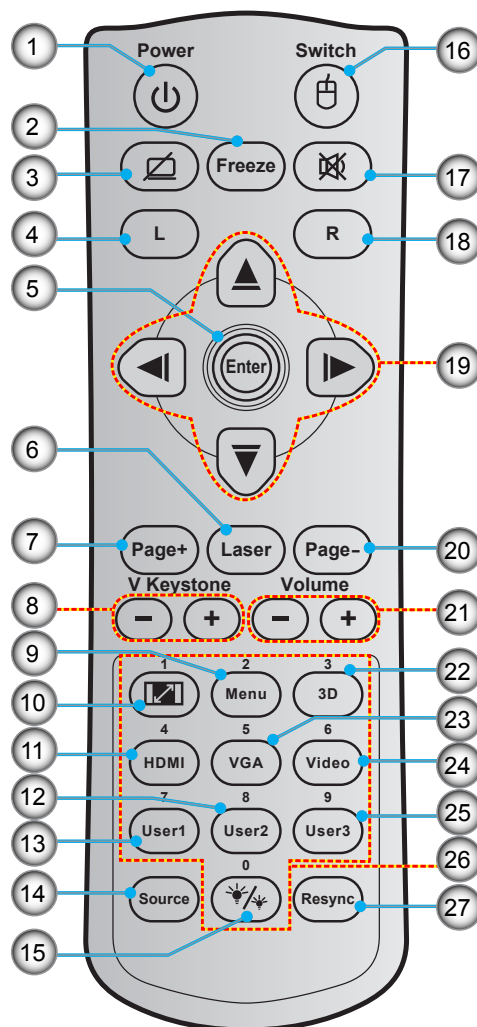

| Αρ. | Στοιχείο | Αρ. | Στοιχείο |
|-----|-----------------------------|-----|---------------------------------------|
| 1. | Ενεργοποίηση/Απενεργοποίηση | 15. | Λειτ. Φωτεινότητας |
| 2. | Πάγωμα | 16. | Ενεργοποίηση/απενεργοποίηση ποντικιού |
| 3. | Προβολή κενού / Σίγαση ήχου | 17. | Σίγαση ήχου |
| 4. | Αριστερό κλικ ποντικιού | 18. | Δεξί κλικ ποντικιού |
| 5. | Είσοδος | 19. | Τέσσερα κουμπιά επιλογής κατεύθυνσης |
| 6. | Λείζερ | 20. | Σελίδα - |
| 7. | Σελίδα + | 21. | Ένταση -/+ |
| 8. | Κάθετο Keystone - / + | 22. | Ενεργοποίηση/απενεργοποίηση μενού 3D |
| 9. | Μενού | 23. | VGA |
| 10. | Aspect Ratio | 24. | Video |
| 11. | HDMI | 25. | Χρήστης3 |
| 12. | Χρήστης2 | 26. | Αριθμητικό πληκτρολόγιο (0-9) |
| 13. | Χρήστης1 | 27. | Επανασυγχρονισμός |
| 14. | Πηγής | | |

Σημείωση:

- Το πραγματικό τηλεχειριστήριο ενδέχεται να διαφέρει ανάλογα με την περιοχή.
- Μερικά πλήκτρα ενδέχεται να μην έχουν λειτουργία για τα μοντέλα τα οποία δεν υποστηρίζουν αυτές τις δυνατότητες.

ΡΥΘΜΙΣΗ ΚΑΙ ΕΓΚΑΤΑΣΤΑΣΗ

Εγκατάσταση του προβολέα

Ο προβολέας έχει σχεδιαστεί για εγκατάσταση σε μία από τέσσερις πιθανές θέσεις.

Η διάταξη της αίθουσας ή οι προσωπικές προτιμήσεις σας θα υπαγορεύσουν τη θέση εγκατάστασης που θα επιλέξετε. Λάβετε υπόψη το μέγεθος και τη θέση της οθόνης σας, τη θέση της κατάλληλης πρίζας, καθώς και την τοποθεσία και απόσταση μεταξύ προβολέα και υπόλοιπου εξοπλισμού.

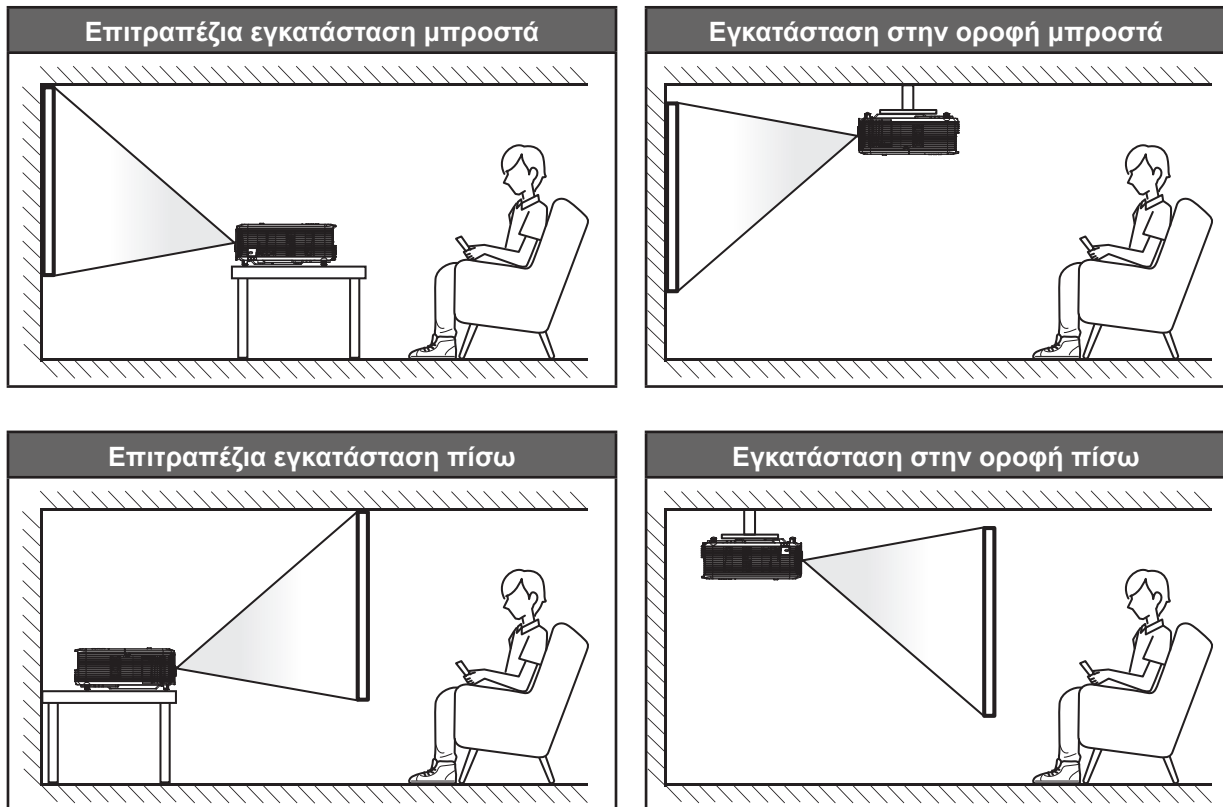

Ο προβολέας πρέπει να τοποθετηθεί επίπεδος πάνω σε μια επιφάνεια και σε γωνία 90 μοίρες / κάθετα στην οθόνη.

- Για να καθορίσετε τη θέση του προβολέα για ένα δεδομένο μέγεθος οθόνης, ανατρέξτε στον πίνακα αποστάσεων στις σελίδες 59-60.
- Για να καθορίσετε το μέγεθος της οθόνης για μια δεδομένη απόσταση, ανατρέξτε στον πίνακα αποστάσεων στις σελίδες 59-60.

Σημείωση: Όσο πιο μακριά από την οθόνη τοποθετηθεί ο προβολέας τόσο αυξάνει το μέγεθος της προβαλλόμενης εικόνας και η κάθετη μετατόπιση αυξάνεται αναλογικά.

ΣΗΜΑΝΤΙΚΟ!

Μην θέτετε σε λειτουργία τον προβολέα σε οποιονδήποτε άλλο προσανατολισμό εκτός από επιτραπέζια ή επιτυχία στήριξη. Ο προβολέας πρέπει να είναι οριζόντιος και χωρίς κλίση είτε προς τα μπρος είτε προς τα πίσω είτε αριστερά/δεξιά. Οποιοσδήποτε άλλος προσανατολισμός θα ακυρώσει την εγγύηση και μπορεί να μειώσει τη διάρκεια ζωής της λάμπας του προβολέα ή του ίδιου του προβολέα. Για συμβουλές σχετικά με μη τυπική εγκατάσταση επικοινωνήστε με την Optoma.

ΡΥΘΜΙΣΗ ΚΑΙ ΕΓΚΑΤΑΣΤΑΣΗ

Σύνδεση πηγών στον προβολέα

Τύπος 1 XGA/ WXGA

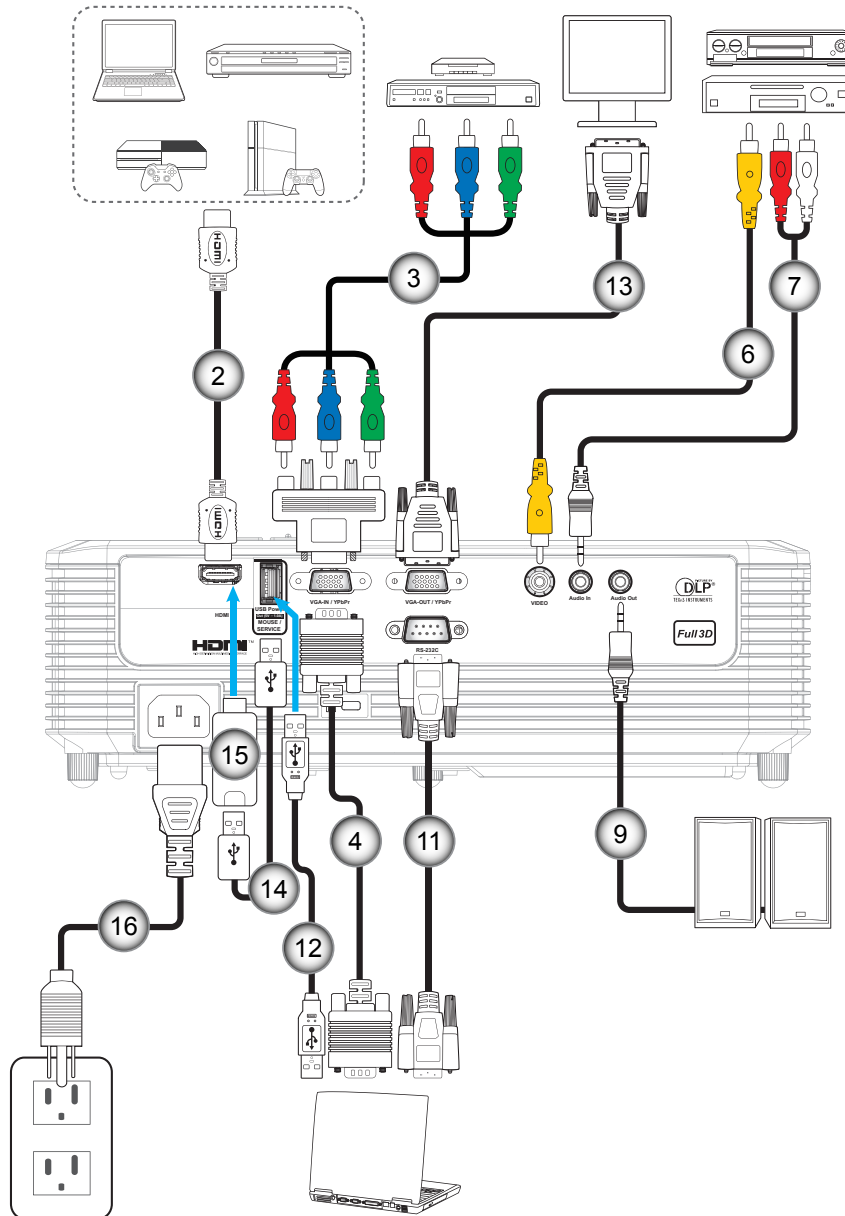

ΡΥΘΜΙΣΗ ΚΑΙ ΕΓΚΑΤΑΣΤΑΣΗ

Τύπος 2 XGA/ WXGA

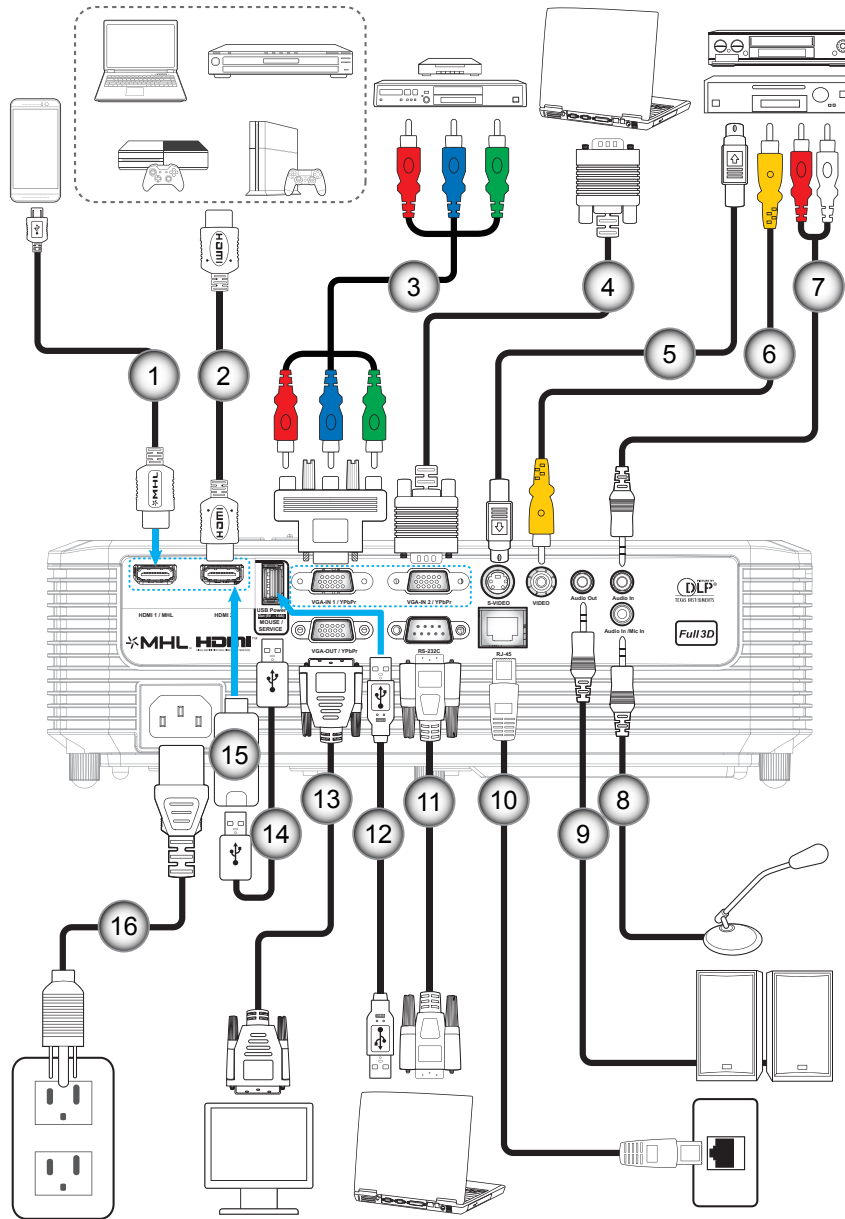

| Αρ. | Στοιχείο | Κανονιστική ονομασία | |
|-----|---|----------------------|----------------------|
| | | Τύπος 1 XGA/ WXGA | Τύπος 2 XGA/ WXGA |
| 1. | Καλώδιο MHL | Δ/Υ | ✓ |
| 2. | Καλώδιο HDMI | ✓ | ✓ |
| 3. | Καλώδιο RCA Component | ✓ | ✓ |
| 4. | Καλώδιο εισόδου VGA | ✓ | ✓ |
| 5. | Καλώδιο S-Video | Δ/Υ | ✓ |
| 6. | Καλώδιο βίντεο | ✓ | ✓ |
| 7. | Καλώδιο εισόδου ήχου | ✓ | ✓ |
| 8. | Καλώδιο μικροφώνου εισόδου | Δ/Υ | ✓ |
| 9. | Καλώδιο εξόδου ήχου | ✓ | ✓ |
| 10. | Καλώδιο RJ-45 | Δ/Υ | ✓ |
| 11. | Καλώδιο RS232 | ✓ | ✓ |
| 12. | Καλώδιο USB (πλήκτρα ελέγχου ποντικιού) | ✓ | ✓ |

ΡΥΘΜΙΣΗ ΚΑΙ ΕΓΚΑΤΑΣΤΑΣΗ

| Αρ. | Στοιχείο | Κανονιστική ονομασία | |
|-----|-------------------------|----------------------|----------------------|
| | | Τύπος 1 XGA/ WXGA | Τύπος 2 XGA/ WXGA |
| 13. | Καλώδιο εξόδου VGA | √ | √ |
| 14. | Καλώδιο τροφοδοσίας USB | √ | √ |
| 15. | HDMI Stick | √ | √ |
| 16. | Καλώδιο τροφοδοσίας | √ | √ |

Σημείωση: "√" σημαίνει ότι το στοιχείο υποστηρίζεται, "Δ/Υ" σημαίνει ότι δεν είναι διαθέσιμο.

ΡΥΘΜΙΣΗ ΚΑΙ ΕΓΚΑΤΑΣΤΑΣΗ

Ρύθμιση της προβαλλόμενης εικόνας

Ύψος εικόνας

Ο προβολέας είναι εξοπλισμένος με ένα πόδι ανύψωσης για τη ρύθμιση του ύψους της εικόνας.

1. Εντοπίστε το ρυθμιζόμενο πόδι που θέλετε να ρυθμίσετε στην κάτω πλευρά του προβολέα.
2. Περιστρέψτε τους ρυθμιζόμενους δακτυλίους δεξιόστροφα ή αριστερόστροφα για να χαμηλώσετε ή να ανυψώσετε τον προβολέα.

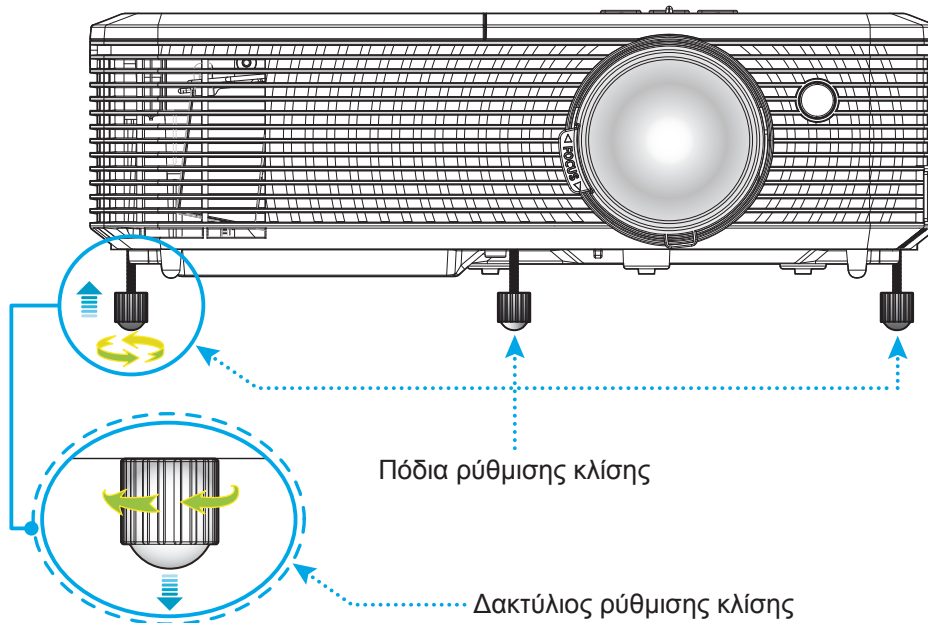

Ζουμ και Εστίαση

- Για να προσαρμόσετε το μέγεθος της εικόνας, στρέψτε το μοχλό ζουμ δεξιόστροφα ή αριστερόστροφα για να αυξήσετε ή να μειώσετε το μέγεθος της προβαλλόμενης εικόνας.
- Για να προσαρμόσετε την εστίαση, στρέψτε το δακτύλιο εστίασης δεξιόστροφα ή αριστερόστροφα μέχρι η εικόνα να είναι ευκρινής και ευανάγνωστη.

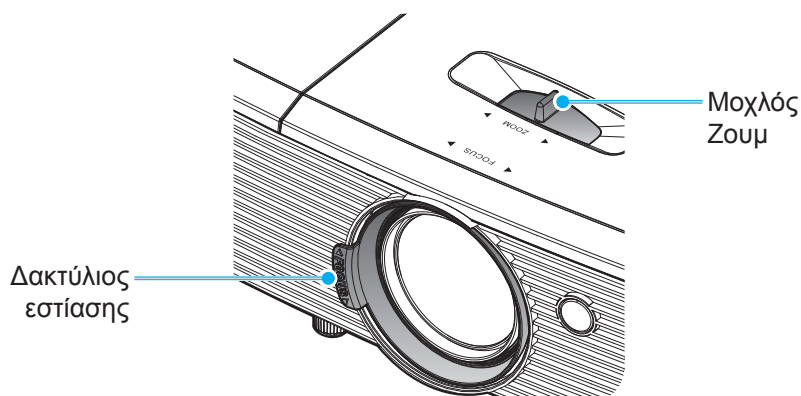

Σημείωση: Ο προβολέας θα εστιάσει σε απόσταση από 1 μ. έως 10 μ.

ΡΥΘΜΙΣΗ ΚΑΙ ΕΓΚΑΤΑΣΤΑΣΗ

Τοποθέτηση / αντικατάσταση των μπαταριών

1. Πιέστε σταθερά και σύρετε για να αφαιρέσετε το κάλυμμα μπαταριών.

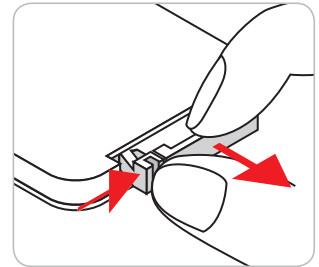

2. Εγκαταστήστε μια καινούργια μπαταρία στο διαμέρισμα. Αφαιρέστε την παλιά μπαταρία και εγκαταστήστε μια καινούργια (CR2025). Βεβαιωθείτε ότι η πλευρά με το "+" βλέπει προς τα πάνω.

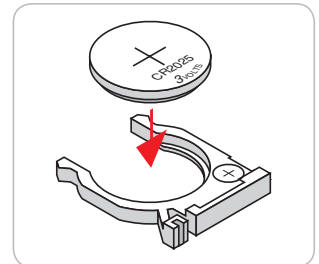

3. Επανατοποθετήστε το κάλυμμα.

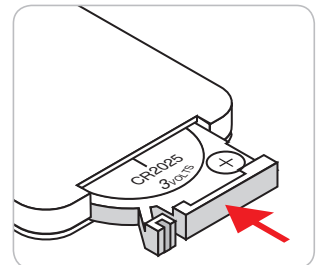

ΠΡΟΣΟΧΗ: Για να διασφαλίσετε την ασφαλή λειτουργία, τηρείτε τις ακόλουθες προφυλάξεις:

- Χρησιμοποιήστε μπαταρία τύπου CR2025.
- Αποφεύγετε την επαφή με νερό ή υγρά.
- Ποτέ μην εκθέτετε το τηλεχειριστήριο σε υγρασία ή θερμότητα.
- Μην ρίχνετε κάτω το τηλεχειριστήριο.
- Αν υπάρχει διαρροή μπαταρίας στο τηλεχειριστήριο, σκουπίστε προσεκτικά το περίβλημα και εγκαταστήστε καινούργιες μπαταρίες.
- Κίνδυνος έκρηξης σε περίπτωση εσφαλμένης αντικατάστασης της μπαταρίας.
- Να αποθέτετε τις χρησιμοποιημένες μπαταρίες ως απορρίμματα σύμφωνα με τις οδηγίες.

ΡΥΘΜΙΣΗ ΚΑΙ ΕΓΚΑΤΑΣΤΑΣΗ

Εύρος λειτουργίας

Ο αισθητήρας υπέρυθρων (IR) για το τηλεχειριστήριο βρίσκεται στην άνω πλευρά του προβολέα. Για να λειτουργήσει σωστά το τηλεχειριστήριο βεβαιωθείτε ότι το κρατάτε σε γωνία έως 30 μοίρες και κάθετα στον άνω αισθητήρα υπέρυθρων (IR) του προβολέα. Η απόσταση μεταξύ του τηλεχειριστηρίου και του αισθητήρα δεν πρέπει να ξεπερνά τα 6 μέτρα (~ 20 πόδια).

Σημείωση: Όταν κατευθύνετε το τηλεχειριστήριο απευθείας (γωνία 0 μοιρών) στον αισθητήρα IR, η απόσταση μεταξύ του τηλεχειριστηρίου και του αισθητήρα δεν πρέπει να είναι μεγαλύτερη από 8 μέτρα.

- Σιγουρευτείτε ότι δεν υπάρχουν εμπόδια ανάμεσα στο τηλεχειριστήριο και στον αισθητήρα υπέρυθρων (IR) στον προβολέα που μπορεί να παρεμποδίσουν τη δέσμη υπέρυθρης ακτινοβολίας.
- Βεβαιωθείτε ότι ο πομπός υπέρυθρων (IR) του τηλεχειριστηρίου δεν έρχεται άμεσα σε επαφή με το φως του ηλίου ή με φως από λαμπτήρες φωτισμού.
- Διατηρήστε το τηλεχειριστήριο μακριά από λαμπτήρες φθορισμού σε απόσταση μεγαλύτερη από 2 μ. αλλιώς μπορεί να μη λειτουργήσει σωστά.
- Αν το τηλεχειριστήριο βρίσκεται κοντά σε λαμπτήρες φθορισμού αναστροφου τύπου, μπορεί να μη λειτουργεί αποτελεσματικά κάποιες φορές.
- Αν το τηλεχειριστήριο και ο προβολέας βρίσκονται σε πολύ κοντινή απόσταση, το τηλεχειριστήριο μπορεί να μη λειτουργεί αποτελεσματικά.
- Όταν στοχεύετε στην οθόνη, η αποτελεσματική απόσταση είναι μικρότερη από 6 μ. από το τηλεχειριστήριο έως την οθόνη και αντανακλά τις υπέρυθρες ακτίνες πίσω προς τον προβολέα. Ωστόσο, το αποτελεσματικό εύρος λειτουργίας μπορεί να αλλάζει ανάλογα με τις οθόνες.

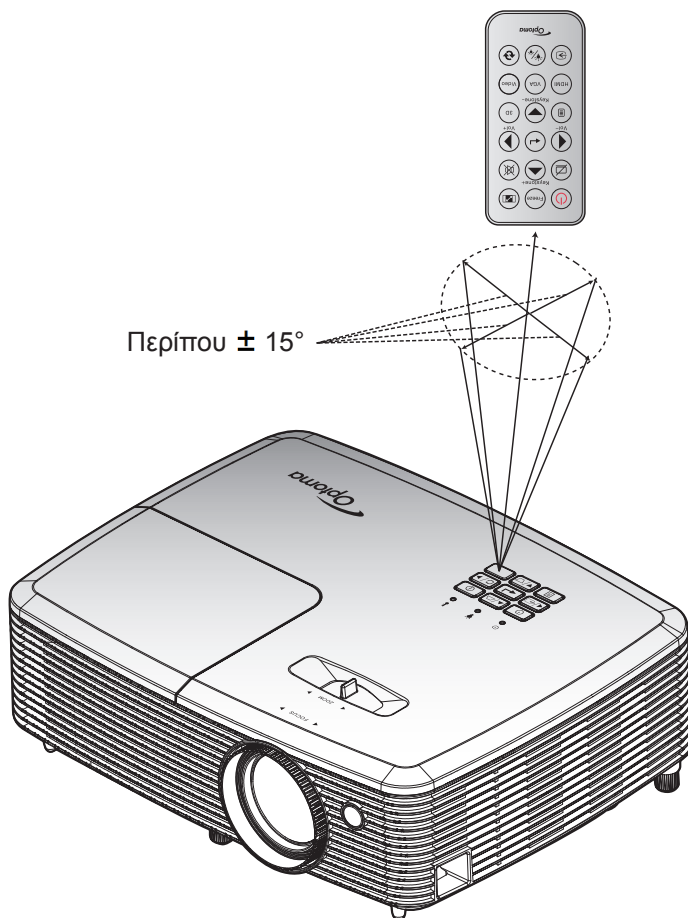

ΧΡΗΣΗ ΤΟΥ ΠΡΟΒΟΛΕΑ

Ενεργοποίηση/Απενεργοποίηση του προβολέα

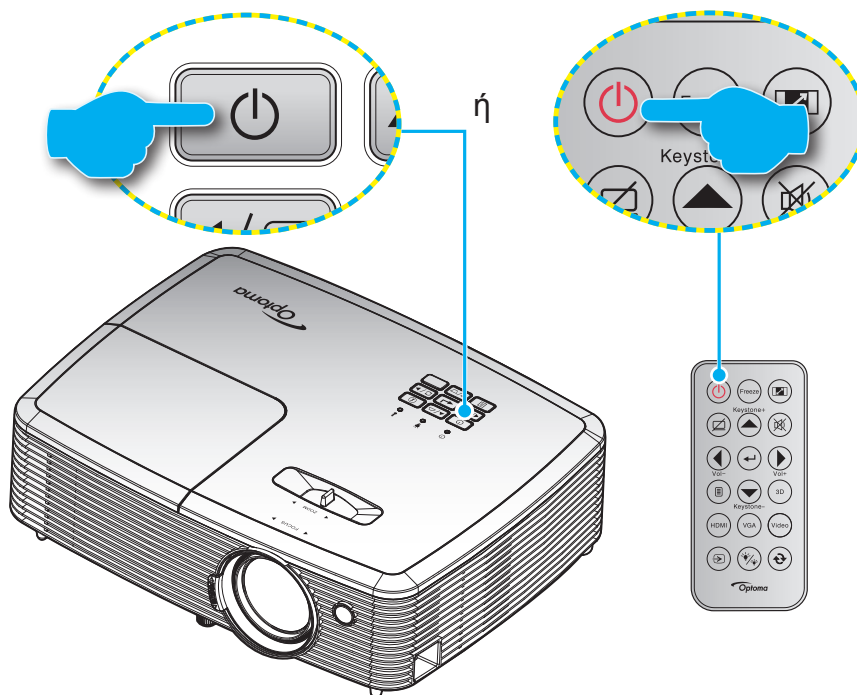

Ενεργοποίηση ισχύος

1. Σιγουρευτείτε πως έχετε συνδέσει καλά το καλώδιο τροφοδοσίας και το καλώδιο σήματος/πηγής. Όταν Σύνδεση, η λυχνία LED Ενεργοποίηση/Σε αναμονή θα γίνει κόκκινη.
2. Ενεργοποιήστε τον προβολέα πατώντας το "⏻" είτε στο πληκτρολόγιο του προβολέα είτε στο τηλεχειριστήριο.
3. Μια αρχική οθόνη θα εμφανιστεί σε 10 δευτερόλεπτα περίπου και η λυχνία LED Ενεργοποίηση/Σε αναμονή θα αναβοσβήνει με πράσινο ή μπλε χρώμα.

Σημείωση: Την πρώτη φορά που θα ενεργοποιήσετε τον προβολέα θα ερωτηθείτε αν θέλετε να επιλέξετε τη γλώσσα της προτίμησής σας, τον προσανατολισμό προβολής και άλλες ρυθμίσεις.

Απενεργοποίηση

1. Απενεργοποιήστε τον προβολέα πατώντας το "⏻" είτε στο πληκτρολόγιο του προβολέα είτε στο τηλεχειριστήριο.
2. Εμφανίζεται το παρακάτω μήνυμα:

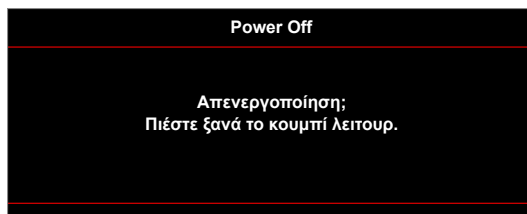

3. Πιέστε ξανά το κουμπί "⏻" για επιβεβαίωση, αλλιώς το μήνυμα θα εξαφανιστεί μετά από 15 δευτερόλεπτα. Όταν πιέσετε το πλήκτρο "⏻" για δεύτερη φορά, ο προβολέας θα απενεργοποιηθεί.
4. Οι ανεμιστήρες ψύξης συνεχίζουν τη λειτουργία τους για περίπου 10 δευτερόλεπτα ώστε να εκτελεστεί ο κύκλος ψύξης και μετά η λυχνία LED Ενεργοποίηση/Σε αναμονή θα αναβοσβήνει με πράσινο ή μπλε χρώμα. Όταν η λυχνία LED Ενεργοποίηση/Σε αναμονή γίνει σταθερά κόκκινη, ο προβολέας έχει τεθεί σε λειτουργία αναμονής. Αν θέλετε να ανάψετε πάλι τον προβολέα, πρέπει να περιμένετε να ολοκληρωθεί ο κύκλος ψύξης και να εισέλθει στη λειτουργία αναμονής. Όταν ο προβολέας είναι σε λειτουργία αναμονής πατήστε απλά το κουμπί "⏻" ξανά για να ενεργοποιήσετε τον προβολέα.
5. Αποσυνδέστε το καλώδιο τροφοδοσίας από την πρίζα του ρεύματος και από τον προβολέα.

Σημείωση: Δεν συνιστάται να ενεργοποιείτε τον προβολέα αμέσως μετά μια διακοπή ρεύματος.

ΧΡΗΣΗ ΤΟΥ ΠΡΟΒΟΛΕΑ

Επιλογή μιας Πηγής εισόδου



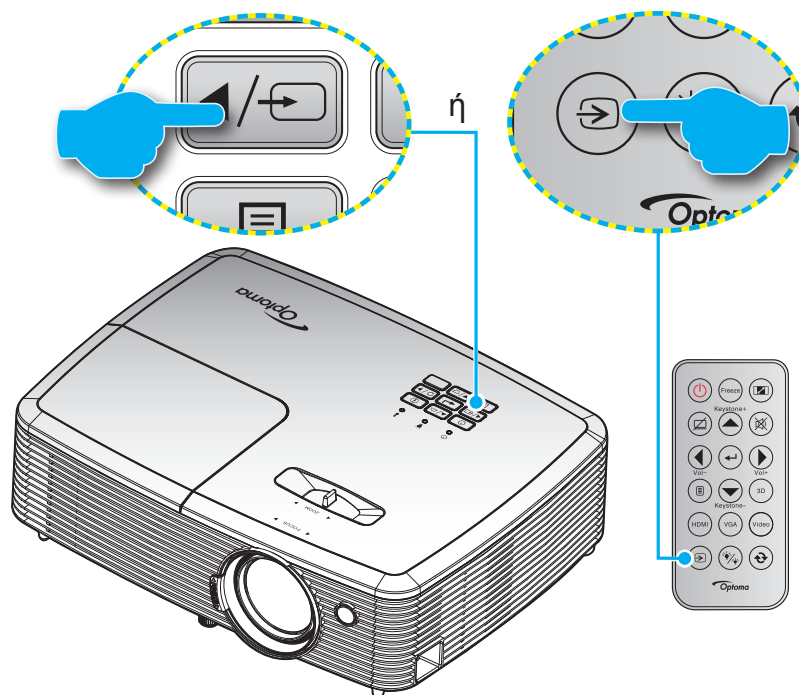











Ενεργοποιήστε τη συνδεδεμένη πηγή που θέλετε να εμφανίζεται στην οθόνη, όπως υπολογιστής, φορητός υπολογιστής, συσκευή αναπαραγωγής βίντεο, κ.λπ. Ο προβολέας θα ανιχνεύσει αυτόματα την πηγή. Αν είναι συνδεδεμένες πολλές πηγές, πατήστε το κουμπί πηγής στο πληκτρολόγιο του προβολέα ή στο τηλεχειριστήριο για να επιλέξετε την είσοδο που επιθυμείτε.



ΧΡΗΣΗ ΤΟΥ ΠΡΟΒΟΛΕΑ

Περιήγηση στο μενού και λειτουργίες

Ο προβολέας έχει πολύγλωσσα μενού προβολής στην οθόνη (OSD) τα οποία σας επιτρέπουν να κάνετε προσαρμογές στην εικόνα και να αλλάξετε διάφορες ρυθμίσεις. Ο προβολέας θα εντοπίσει αυτόματα την πηγή.

1. Για να ανοίξετε το μενού OSD, πατήστε  στο τηλεχειριστήριο ή στο πληκτρολόγιο του προβολέα.
2. Όταν εμφανιστεί το OSD, χρησιμοποιήστε τα κουμπιά   για να επιλέξετε οποιοδήποτε στοιχείο στο βασικό μενού. Όσο κάνετε μια επιλογή σε μια συγκεκριμένη σελίδα, πατήστε το κουμπί  ή  για είσοδο στο υπομενού.
3. Χρησιμοποιήστε τα πλήκτρα   για να επιλέξετε το επιθυμητό στοιχείο από το υπομενού και, στη συνέχεια, πιέστε  ή το κουμπί  για την προβολή περισσότερων ρυθμίσεων. Προσαρμόστε τις ρυθμίσεις με τα πλήκτρα  .
4. Επιλέξτε το επόμενο στοιχείο που θέλετε να ρυθμίσετε στο υπομενού και ρυθμίστε το σύμφωνα με την παραπάνω περιγραφή.
5. Πατήστε στο  ή στο  για επιβεβαίωση και η οθόνη θα επιστρέψει στο κεντρικό μενού.
6. Για έξοδο, πατήστε ξανά το κουμπί  ή . Το μενού της OSD θα κλείσει και ο προβολέας θα αποθηκεύσει αυτόματα τις νέες ρυθμίσεις.

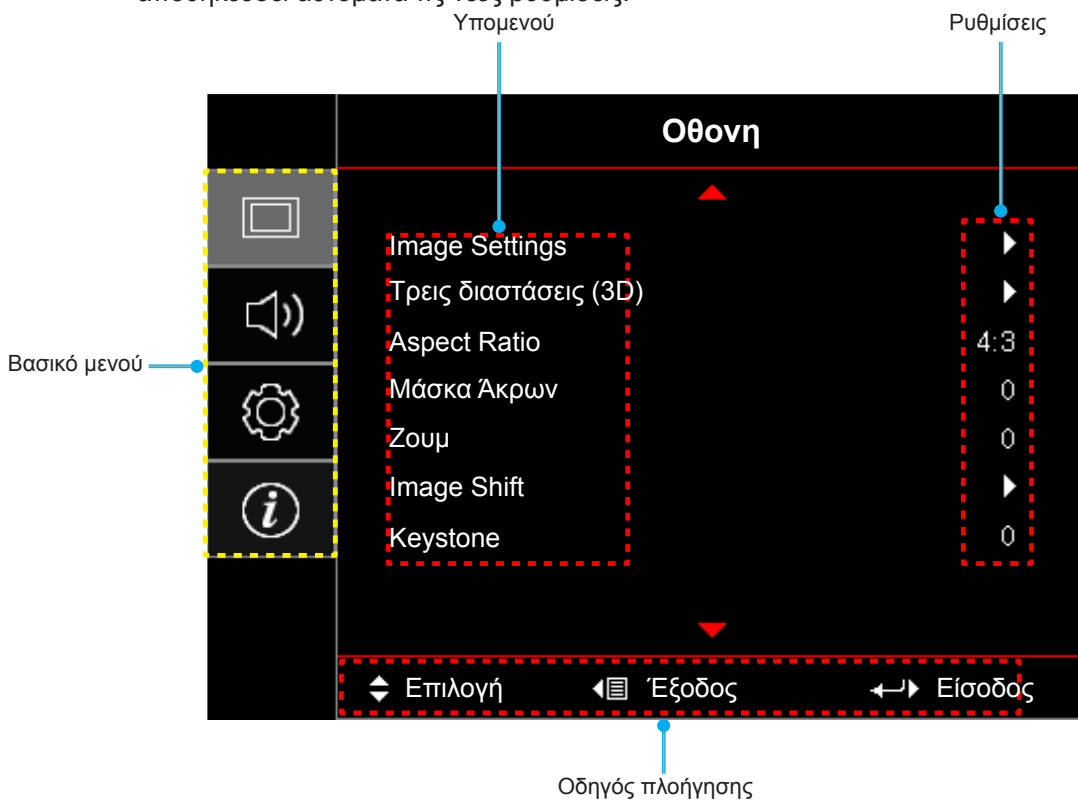

ΧΡΗΣΗ ΤΟΥ ΠΡΟΒΟΛΕΑ

Δέντρο μενού OSD

| Βασικό μενού | Υπομενού | Υπο-μενού 2 | Υπο-μενού 3 | Υπο-μενού 4 | Τιμές | | |
|--------------|----------------|--------------------------|-------------|------------------------------------|-----------------------|-----------------------|-------|
| Οθονη | Image Settings | Είδος Εικόνας [Δεδομένα] | | | Παρουσίαση | | |
| | | | | | Φωτεινό | | |
| | | | | | Κινηματογράφος | | |
| | | | | | Παιχνίδι | | |
| | | | | | sRGB | | |
| | | | | | DICOM | | |
| | | | | | Χρήστης | | |
| | | | | | Τρεις διαστάσεις (3D) | | |
| | | Wall Color [Δεδομένα] | | | | Ανενεργό [Προεπιλογή] | |
| | | | | | | Μαύρος πίνακας | |
| | | | | | | Light Yellow | |
| | | | | | | Light Green | |
| | | | | | | Light Blue | |
| | | | | | | Pink | |
| | | | | | | Γκρι | |
| | | Φωτεινότητα | | | | -50~50 | |
| | | Αντίθεση | | | | -50~50 | |
| | | Οξύτητα | | | | 1~15 | |
| | | Χρώμα | | | | -50~50 | |
| | | Απόχρωση | | | | -50~50 | |
| | | Gamma | | Film | | | |
| | | | | Video | | | |
| | | | | Γραφικά | | | |
| | | | | Τυπική(2.2) | | | |
| | | | | 1,8 | | | |
| | | | | 2,0 | | | |
| | | Ρυθμ. χρώματος | | Θερμ. Χρώματος [Μοντέλο δεδομένων] | BrilliantColor™ | | 1~10 |
| | | | | | | | Θερμό |
| | | | | | | | Μέση |
| | | | | | | | Κρύα |
| | | | | | | | |





ΧΡΗΣΗ ΤΟΥ ΠΡΟΒΟΛΕΑ

| Βασικό μενού | Υπομενού | Υπο-μενού 2 | Υπο-μενού 3 | Υπο-μενού 4 | Τιμές |
|--------------|----------------|----------------|------------------------------------|-------------|-----------------------|
| Οθονη | Image Settings | Ρυθμ. χρώματος | Αντιστοίχιση χρωμάτων | Χρώμα | R [Προεπιλογή] |
| | | | | | G |
| | | | | | B |
| | | | | | C |
| | | | | | Υ |
| | | | | | M |
| | | | | | W |
| | | | | Κορεσμός | -50~50 [Προεπιλογή:0] |
| | | | | Τόνος | -50~50 [Προεπιλογή:0] |
| | | | | Ενίσχυση | -50~50 [Προεπιλογή:0] |
| | | | | Επαναφορά | Ακύρωση [Προεπιλογή] |
| | | | | | Ναι |
| | | | | Έξοδος | |
| | | | | RGB/Κέρδος | Ενίσχυση κόκκινου |
| | | | Ενίσχυση πράσινου | | -50~50 |
| | | | Ενίσχυση μπλε | | -50~50 |
| | | | Πόλωση κόκκινου | | -50~50 |
| | | | Πόλωση πράσινου | | -50~50 |
| | | | Πόλωση μπλε | | -50~50 |
| | | | Επαναφορά | | Ακύρωση [Προεπιλογή] |
| | | | | | Ναι |
| | | | Έξοδος | | |
| | | | Εύρος Χρώματος [Χωρίς Είσοδο HDMI] | | Αυτόματο [Προεπιλογή] |
| | | | | | RGB |
| | | | | | ΥUV |
| | | | Εύρος Χρώματος [Είσοδος HDMI] | | Αυτόματο [Προεπιλογή] |
| | | | | | RGB(0~255) |
| | | | | | RGB(16~235) |
| | | | | | ΥUV |
| | | | Ρύθμιση χρωμοδιαφοράς | | Κανονική [Προεπιλογή] |
| | | | | | Κόκκινο |
| | | | | | Πράσινο |
| | | | | | Μπλε |
| | | | Επίπεδο Λευκού | | -50~50 |
| | | | Επίπεδο Μαύρου | | -50~50 |
| | | | Κορεσμός | | -50~50 |
| | | | Τόνος | | -50~50 |
| | | | IRE | | 0 |
| | | | | | 7,5 |
| | | | Έξοδος | | |

ΧΡΗΣΗ ΤΟΥ ΠΡΟΒΟΛΕΑ

| Βασικό μενού | Υπομενού | Υπο-μενού 2 | Υπο-μενού 3 | Υπο-μενού 4 | Τιμές | |
|--------------|-----------------------|--|-------------|-------------|------------------------|------------------------------------|
| Οθονη | Image Settings | Σήμα | Αυτόματο | | Ανενεργό | |
| | | | | | Ενεργό [Προεπιλογή] | |
| | | | Συχνότητα | | 0~100 [Προεπιλογή: 0] | |
| | | | Φάση | | -50~50 [Προεπιλογή: 0] | |
| | | | Οριζ. Θέση | | -50~50 [Προεπιλογή: 0] | |
| | | | Καθ. Θέση | | -50~50 [Προεπιλογή: 0] | |
| | | Έξοδος | | | | |
| | | Λειπ. Φωτεινότητας [Δεδομένα με βάση λάμπας] | | | | Φωτεινό [Προεπιλογή] |
| | | | | | | Eco. |
| | | | | | | Dynamic |
| | | | | | | Eco+ |
| | Επαναφορά | | | | | |
| | Τρεις διαστάσεις (3D) | Λειτουργία 3D | | | | Ανενεργό |
| | | | | | | DLP [Προεπιλογή] |
| | | | | | | IR |
| | | 3D → 2D | | | | Τρεις διαστάσεις (3D) [Προεπιλογή] |
| | | | | | | L |
| | | | | | | R |
| | | Φορμά 3D | | | | Αυτόματο [Προεπιλογή] |
| | | | | | | SBS |
| | | | | | | Top and Bottom |
| | | | | | | Frame Sequential |
| | | Αντ. Συγχρον. 3D | | | | Ενεργό |
| | | | | | Ανενεργό [Προεπιλογή] | |
| | Aspect Ratio | | | | | 4:3 |
| | | | | | | 16:9 |
| | | | | | | 16:10 [WXGA μοντέλα] |
| | | | | | | LBX [εκτός από μοντέλα XGA] |
| | | | | | | Φυσικά |
| | | | | | | Αυτόματο |
| | Μάσκα Ακρων | | | | | 0~10 [Προεπιλογή: 0] |
| | Ζουμ | | | | | -5~25 [Προεπιλογή: 0] |
| | Image shift | H: 0; V: -100 | | | | [Προεπιλογή:0] |
| | | H: -100; V: 0 | | | | |
| | | H: 100; V: 0 | | | | |
| | | H: 0; V: 100 | | | | |
| | | H: -100; V: 0 | | | | |
| | | H: 0; V: -100 | | | | |
| | | H: 100; V: 0 | | | | |
| | | H: 0; V: 100 | | | | |
| | Keystone | | | | | -40~40 [Προεπιλογή:0] |

ΧΡΗΣΗ ΤΟΥ ΠΡΟΒΟΛΕΑ

| Βασικό μενού | Υπομενού | Υπο-μενού 2 | Υπο-μενού 3 | Υπο-μενού 4 | Τιμές | | |
|-----------------------------|---------------------------|---------------------------|------------------------|-------------|--|--|---|
| Ήχος | Σίγαση ήχου | | | | Ανενεργό [Προεπιλογή] | | |
| | | | | | Ενεργό | | |
| | Ένταση | | | | 0-10 [Προεπιλογή: 5] | | |
| | Λειτουργία Είσοδος Ήχου 2 | | | | | Audio 2 [Προεπιλογή] | |
| | | | | | | Μικρόφωνο (Τύπος 2) | |
| Mic Volume | | | | | 0-10 (Τύπος 2) [Προεπιλογή: 5] | | |
| Ρυθμίσεις | Προβολή | | | | Μπροστά  [Προεπιλογή] | | |
| | | | | | Πίσω  | | |
| | | | | | Οροφή-πάνω  | | |
| | | | | | Πίσω-πάνω  | | |
| | Τύπος οθόνης | [Μοντέλο WXGA] | | | | 16:9 | |
| | | | | | | 16:10 [Προεπιλογή] | |
| | Ρυθμίσεις Λάμπας | Υπενθύμιση χρόνου Λάμπας | | | | Ανενεργό | |
| | | | | | | Ενεργό [Προεπιλογή] | |
| | | Μηδενισμός χρόνου Λάμπας | | | | Ακύρωση [Προεπιλογή] | |
| | Filter Settings | Optional Filter Installed | | | | Ναι | |
| | | | | | | Όχι | |
| | | Filter Usage Hours | | | | (Μόνο για ανάγνωση) | |
| | | Filter Reminder | | | | | Ανενεργό |
| | | | | | | | 300hr |
| | | | | | | | 500hr [Προεπιλογή] |
| | | | | | | | 800hr |
| | Filter Reset | | | | | 1000hr | |
| | | | | | | Ακύρωση [Προεπιλογή] | |
| | Power Settings | Άμεση Εκκίνηση | | | | Ανενεργό [Προεπιλογή] | |
| | | | | | | Ενεργό | |
| | | Ενεργοποίηση Σήματος | | | | | Ανενεργό [Προεπιλογή] |
| | | | | | | | Ενεργό |
| | | Χρον. Ύπνου (λ.) | Αυτόμ. Απενεργοπ. (λ.) | | | | 0~180 (βήματα των 5 λεπ.) [Προεπιλογή: 0] |
| Πάντα ενεργό | | | | | | 0~990 (βήματα των 30 λεπ.) [Προεπιλογή: 0] | |
| | | | | | | Ναι | |
| | | | | | | Όχι [Προεπιλογή] | |
| Quick Resume | | | | | Ανενεργό | | |
| | | | | | Ενεργό [Προεπιλογή] | | |
| Τύπος λειτουρ. (Σε αναμονή) | | | | | Ενεργό | | |
| | | | | | Eco. [Προεπιλογή] | | |

ΧΡΗΣΗ ΤΟΥ ΠΡΟΒΟΛΕΑ

ΧΡΗΣΗ ΤΟΥ ΠΡΟΒΟΛΕΑ

| Βασικό μενού | Υπομενού | Υπο-μενού 2 | Υπο-μενού 3 | Υπο-μενού 4 | Τιμές | |
|--------------|---|------------------|-------------|-------------|-----------------------|----------------------|
| Ρυθμισεις | Ρυθμίσεις τηλεχειρισμού [ανάλογα με το τηλεχειριστήριο] | Χρήστης3 | | | HDMI 2 | |
| | | | | | Γεννήτρια Ελέγχου | |
| | | | | | Φωτεινότητα | |
| | | | | | Αντίθεση | |
| | | | | | Χρον. Ύπνου | |
| | | | | | Αντιστοίχιση χρωμάτων | |
| | | | | | Θερμ. Χρώματος | |
| | | | | | Gamma | |
| | | | | | Κλειδωμα Πηγής | |
| | | | | | Προβολή | |
| | | | | | Ρυθμίσεις Λάμπας | |
| | | | | | Ζουμ | |
| | | | | | Πάγωμα | |
| | | ID Προβολέα | | | | 00~99 |
| | | Options | Γλώσσα | | | English [Προεπιλογή] |
| | | | | | Deutsch | |
| | | | | | Français | |
| | | | | | Italiano | |
| | | | | | Español | |
| | | | | | Português | |
| | | | | | Polski | |
| | | | | | Nederlands | |
| | | | | | Svenska | |
| | | | | | Norsk | |
| | | | | | Dansk | |
| | | | | | Suomi | |
| | | | | | Ελληνικά | |
| | | | | | 繁體中文 | |
| | | | | | 简体中文 | |
| | | | | | 日本語 | |
| | | | | | 한국어 | |
| | | | | | Русский | |
| | | | | | Magyar | |
| | | | | Čeština | | |
| | | عربي | | | | |
| | | ไทย | | | | |
| | | Türkçe | | | | |
| | | فارسی | | | | |
| | | Tiếng Việt | | | | |
| | | Bahasa Indonesia | | | | |
| | | Română | | | | |
| | | Slovenčina | | | | |

ΧΡΗΣΗ ΤΟΥ ΠΡΟΒΟΛΕΑ

| Βασικό μενού | Υπομενού | Υπο-μενού 2 | Υπο-μενού 3 | Υπο-μενού 4 | Τιμές | |
|--------------|----------|--------------------|-------------|-------------|-------------------------|---|
| Ρυθμίσεις | Options | Υπότιτλοι | | | CC1 | |
| | | | | | CC2 | |
| | | | | | Ανενεργό [Προεπιλογή] | |
| | | Menu Settings | Θέση Μενού | | | Άνω αριστερά  |
| | | | | | | Άνω δεξιά  |
| | | | | | | Κέντρο  [Προεπιλογή] |
| | | | | | | Κάτω αριστερά  |
| | | | Menu Timer | | | Κάτω δεξιά  |
| | | | | | | Ανενεργό |
| | | | | | | 5 δευτερόλεπτα |
| | | | | | | 10 δευτερόλεπτα. [Προεπιλογή] |
| | | Πηγή εισόδου | | | | HDMI |
| | | | | | | HDMI/MHL (Τύπος 2) |
| | | | | | | VGA |
| | | | | | | VGA1 (Τύπος 2) |
| | | | | | | S-Video (Τύπος 2) |
| | | | | | | Video |
| | | Input Name | HDMI | | | Προεπιλογή [Προεπιλογή] |
| | | | | | | Custom |
| | | | HDMI1 | | | Προεπιλογή [Προεπιλογή] |
| | | | | | | Custom |
| | | | HDMI/MHL | | | Προεπιλογή [Προεπιλογή] (Τύπος 2) |
| | | | | | | Custom (Τύπος 2) |
| | | | VGA | | | Προεπιλογή [Προεπιλογή] |
| | | | | | | Custom |
| | | | VGA1 | | | Προεπιλογή [Προεπιλογή] (Τύπος 2) |
| | | | | | | Custom (Τύπος 2) |
| | | Video | | | Προεπιλογή [Προεπιλογή] | |
| | | | | | Custom | |
| | | Ασύρματο | | | Προεπιλογή [Προεπιλογή] | |
| | | | | | Custom | |
| | | Network Display | | | Προεπιλογή [Προεπιλογή] | |
| | | | | | Custom | |
| | | Έξοδος VGA | | | | Αυτόματο [Προεπιλογή] |
| | | | | | | VGA1 |
| | | | | | | VGA2 |
| | | Μεγάλο Υψόμετρο | | | | Ανενεργό [Προεπιλογή] |
| | | | | | | Ενεργό |
| | | Display Mode Lock | | | | Ανενεργό [Προεπιλογή] |
| | | | | | | Ενεργό |
| | | Κλειδωμα Πληκτρων | | | | Ανενεργό [Προεπιλογή] |
| | | | | | | Ενεργό |
| | | Απόκρ. Πληροφοριών | | | | Ανενεργό [Προεπιλογή] |
| | | | | | | Ενεργό |

ΧΡΗΣΗ ΤΟΥ ΠΡΟΒΟΛΕΑ

| Βασικό μενού | Υπομενού | Υπο-μενού 2 | Υπο-μενού 3 | Υπο-μενού 4 | Τιμές | | |
|-------------------------|------------|----------------------|--------------|---|---|---|-------------------|
| Ρυθμισεις | Options | Λογότυπο | | | Προεπιλογή [Προεπιλογή] | | |
| | | | | | Ουδέτερο | | |
| | | | | | Χρήστης | | |
| | | Επιλογή Οθόνης | | | | Ακύρωση [Προεπιλογή] | |
| | | | | | | Ναι | |
| | | | Χρώμα Φόντου | | | | None [Προεπιλογή] |
| | | | | | | | Μπλε |
| | | | | | | Κόκκινο | |
| | | | | | | Πράσινο | |
| | | | | | | Γκρι | |
| | | | | Λογότυπο | | | |
| Επαναφορά | Reset OSD | | | | Ακύρωση [Προεπιλογή] | | |
| | | | | | Ναι | | |
| Reset to Default | | | | | Ακύρωση [Προεπιλογή] | | |
| | | | | | Ναι | | |
| Δίκτυο (για τον Τύπο 2) | Δίκτυο Lan | Κατάσταση δικτύου | | | (ανάγνωση μόνο) | | |
| | | Διεύθ. MAC | | | (ανάγνωση μόνο) | | |
| | | DHCP | | | | Ανενεργό [Προεπιλογή] | |
| | | | | | | Ενεργό | |
| | | Διεύθυνση IP | | | | 192.168.0.100 [Προεπιλογή] | |
| | | Μάσκα υποδικτύου | | | | 255.255.255.0 [Προεπιλογή] | |
| | | Πύλη | | | | 192.168.0.254 [Προεπιλογή] | |
| | | DNS | | | | 192.168.0.51 [Προεπιλογή] | |
| | Εφαρμογή | | | | | | |
| | Επαναφορά | | | | | | |
| | Control | Crestron | | | | Ανενεργό | |
| | | | | | | Ενεργό [Προεπιλογή] ΣΗΜΕΙΩΣΗ: Θύρα 41794. | |
| | | Extron | | | | Ανενεργό | |
| | | | | | | Ενεργό [Προεπιλογή] ΣΗΜΕΙΩΣΗ: Θύρα 2023. | |
| | | PJ Link | | | | Ανενεργό | |
| | | | | | | Ενεργό [Προεπιλογή] ΣΗΜΕΙΩΣΗ: Θύρα 4352 | |
| | | AMX Device Discovery | | | | Ανενεργό | |
| | | | | | Ενεργό [Προεπιλογή] ΣΗΜΕΙΩΣΗ: Θύρα 9131 | | |
| Telnet | | | | | Ανενεργό | | |
| | | | | Ενεργό [Προεπιλογή] ΣΗΜΕΙΩΣΗ: Θύρα 23 | | | |
| HTTP | | | | Ανενεργό | | | |
| | | | | Ενεργό [Προεπιλογή] ΣΗΜΕΙΩΣΗ: Θύρα 80 | | | |

ΧΡΗΣΗ ΤΟΥ ΠΡΟΒΟΛΕΑ

| Βασικό μενού | Υπομενού | Υπο-μενού 2 | Υπο-μενού 3 | Υπο-μενού 4 | Τιμές | |
|--------------|--------------------------------|-------------|-------------|-------------|--------|----|
| Πληροφορίες | Regulatory | | | | | |
| | Serial Number | | | | | |
| | Current Input Source | | | | | |
| | Resolution | | | | 00x00 | |
| | Refresh Rate | | | | 0,00Hz | |
| | Κατάσταση δικτύου | | | | | |
| | Διεύθυνση IP | | | | | |
| | ID Προβολέα | | | | 00~99 | |
| | Είδος Εικόνας | | | | | |
| | Τύπος λειτουργίας (σε αναμονή) | | | | | |
| | Λειτ. Φωτεινότητας | | | | | |
| | Ωρες φίλτρου | | | | | |
| | Ωρες Λάμπας | Φωτεινό | | | | 0H |
| | | Eco. | | | | 0H |
| | | Dynamic | | | | 0H |
| | | Eco+ | | | | 0H |
| | | Σύνολο | | | | |
| | Έκδοση υλικολογισμικού | System | | | | |
| | | Δίκτυο Lan | | | | |
| | | MCU | | | | |
| Ενημέρωση | | | | | | |

Σημείωση:

- Το "Μηδενισμός χρόνου Λάμπας" στο μενού OSD θα επαναφέρει μόνο τις Ωρες λάμπας στο μενού OSD και τις Ωρες λάμπας στη λειτουργία επισκευής. Οι Ωρες προβολής στη λειτουργία επισκευής δεν θα επαναφερθούν.
- Κάθε είδος εικόνας μπορεί να προσαρμοστεί και να αποθηκευτούν οι τιμές.
- Στη λειτουργία χρονισμού 3D, η μάσκα ζουμ/άκρων θα είναι απενεργοποιημένη για να αποφευχθεί πρόβλημα στην εικόνα.

ΧΡΗΣΗ ΤΟΥ ΠΡΟΒΟΛΕΑ

Μενού οθόνης

Εμφάνιση μενού ρυθμίσεων εικόνας

Είδος Εικόνας

Υπάρχουν πολλές εργοστασιακές προεπιλογές βελτιστοποιημένες για διάφορους τύπους εικόνων.

- **Παρουσίαση:** Η λειτουργία αυτή είναι κατάλληλη για προβολή παρουσιάσεων PowerPoint όταν ο προβολέας είναι συνδεδεμένος σε Η/Υ.
- **Φωτεινό:** Μέγιστη φωτεινότητα από είσοδο PC.
- **Κινηματογράφος:** Επιλέξτε αυτή τη λειτουργία για οικιακό κινηματογράφο.
- **Παιχνίδι:** Επιλέξτε αυτή τη λειτουργία για να αυξήσετε τη φωτεινότητα και το επίπεδο χρονικής απόκρισης για να απολαμβάνετε τα παιχνίδια βίντεο.
- **sRGB:** Κανονικό και ακριβές χρώμα.
- **DICOM:** Αυτή η λειτουργία μπορεί να προβάλλει μία μονόχρωμη ιατρική εικόνα όπως μία ακτινογραφία, MRI, κ.λπ.
- **Χρήστης:** Αποθήκευση των ρυθμίσεων του χρήστη.
- **Τρεις διαστάσεις (3D):** Για να βιώσετε την τρισδιάστατη εμπειρία, πρέπει να έχετε γυαλιά 3D. Βεβαιωθείτε ότι ο Η/Υ/η φορητή συσκευή σας έχει κάρτα γραφικών πρόχειρου quad με έξοδο σήματος 120 Hz και έχει εγκατεστημένο Πρόγραμμα Αναπαραγωγής 3D.

Wall Color (Λειτουργία δεδομένων)

Χρησιμοποιήστε αυτή τη λειτουργία για να λάβετε μια βελτιστοποιημένη εικόνα οθόνης ανάλογα με το χρώμα του τοίχου. Επιλέξτε μεταξύ απενεργοποίησης, μαύρος πίνακας, ανοιχτό κίτρινο, ανοιχτό πράσινο, ανοιχτό μπλε, ροζ και γκρι.

Φωτεινότητα

Ρυθμίζει τη φωτεινότητα της εικόνας.

Αντίθεση

Τα χειριστήρια αντίθεσης ελέγχουν το βαθμό διαφοράς ανάμεσα στα φωτεινότερα και τα σκοτεινότερα μέρη της εικόνας.

Οξύτητα

Ρυθμίζει την ευκρίνεια της εικόνας.

Χρώμα

Ρυθμίζει μια εικόνα βίντεο από μαύρο και άσπρο σε πλήρως κορεσμένο χρώμα.

Απόχρωση

Ρυθμίζει την ισορροπία χρώματος του κόκκινου και του πράσινου.

Gamma

Ορισμός τύπου καμπύλης gamma. Μετά την ολοκλήρωση της αρχικής ρύθμισης και της μικρορύθμισης, χρησιμοποιήστε τα βήματα ρύθμισης γάμμα για να βελτιστοποιήσετε την έξοδο της εικόνας.

- **Film:** Για οικιακό κινηματογράφο.
- **Video:** Για πηγή βίντεο ή τηλεόρασης.
- **Γραφικά:** Για PC / πηγή φωτογραφιών.
- **Τυπική(2.2):** Για τυποποιημένη ρύθμιση.
- **1,8/ 2,0/ 2,4:** Για συγκεκριμένο Η/Υ / πηγή φωτογραφιών.

ΧΡΗΣΗ ΤΟΥ ΠΡΟΒΟΛΕΑ

Ρυθμ. χρώματος

Διαμορφώστε τις ρυθμίσεις χρώματος.

- **BrilliantColor™**: Αυτό το ρυθμιζόμενο στοιχείο χρησιμοποιεί ένα νέο αλγόριθμο επεξεργασίας χρώματος και βελτιώσεις για να επιτρέψει μεγαλύτερη φωτεινότητα ενώ παρέχει πραγματικά, πιο έντονα χρώματα στην εικόνα.
- **Θερμ. Χρώματος (μόνο για λειτουργία δεδομένων)**: Επιλέξτε θερμοκρασία χρώματος από τις Θερμό, Μέση, ή Κρύα.
- **Αντιστοίχιση χρωμάτων**: Επιλέξτε από τις ακόλουθες επιλογές:
 - Χρώμα: Ρυθμίστε το επίπεδο για το κόκκινο (R), πράσινο (G), μαύρο (B), γαλάζιο (C), κίτρινο (Y), ματζέντα (M) και λευκό (W) της εικόνας.
 - Κορεσμός: Ρυθμίζει μια εικόνα βίντεο από μαύρο και άσπρο σε πλήρως κορεσμένο χρώμα.
 - Τόνος: Ρυθμίζει την ισορροπία χρώματος του κόκκινου και του πράσινου.
 - Ενίσχυση: Ρυθμίστε τη φωτεινότητα της εικόνας.
 - Επαναφορά: Επιστρέψτε στις εργοστασιακά προεπιλεγμένες ρυθμίσεις για συμφωνία χρωμάτων.
 - Έξοδος: Έξοδος από το μενού "Αντιστοίχιση χρωμάτων".
- **RGB/Κέρδος**: Αυτές οι ρυθμίσεις σας επιτρέπουν να διαμορφώσετε τη φωτεινότητα (κέρδος) και την αντίθεση (πόλωση) μιας εικόνας.
 - Επαναφορά: Επιστρέψτε στις εργοστασιακά προεπιλεγμένες ρυθμίσεις για ενίσχυση/πόλωση RGB.
 - Έξοδος: Έξοδος από το μενού "RGB/Κέρδος".
- **Εύρος Χρώματος (μόνο για είσοδο εκτός HDMI)**: Επιλέξτε ένα κατάλληλο τύπο χρωματικού πίνακα από τα εξής: Αυτόματο, RGB, ή YUV.
- **Εύρος Χρώματος (Είσοδος HDMI μόνο)**: επιλέξτε έναν κατάλληλο τύπο χρωματικού πίνακα από τους ακόλουθους: Αυτόματο, RGB(0~255), RGB(16~235) και YUV.
- **Ρύθμιση χρωμοδιαφοράς**: Επιλέξτε μεταξύ κανονικού, κόκκινου, πράσινου ή μπλε καναλιών.
- **Επίπεδο Λευκού**: Επιτρέπει στο χρήστη να ρυθμίσει το επίπεδο λευκού κατά την είσοδο σημάτων βίντεο.
- **Επίπεδο Μαύρου**: Επιτρέπει στο χρήστη να ρυθμίσει το επίπεδο μαύρου κατά την είσοδο σημάτων βίντεο.
- **Κορεσμός**: Ρυθμίζει μια εικόνα βίντεο από μαύρο και άσπρο σε πλήρως κορεσμένο χρώμα.
- **Τόνος**: Ρυθμίζει την ισορροπία χρώματος του κόκκινου και του πράσινου.
- **IRE**: Επιτρέπει στο χρήστη να ρυθμίσει την τιμή IRE κατά την είσοδο σημάτων βίντεο.
Σημείωση: Το IRE διατίθεται μόνο με μορφή βίντεο NTSC.
- Έξοδος: Έξοδος από το μενού "Ρυθμ. χρώματος".

Σήμα

Ρυθμίζει τις επιλογές σήματος.

- **Αυτόματο**: Διαμορφώνει αυτόματα το σήμα (τα στοιχεία συχνότητα και φάση εμφανίζονται με γκρι χρώμα). Εάν είναι απενεργοποιημένη η αυτόματη ρύθμιση, τα στοιχεία συχνότητα και φάση εμφανίζονται στο χρήστη για μη αυτόματη ρύθμιση και αποθήκευση των ρυθμίσεων.
- **Συχνότητα**: Αλλάζει τη συχνότητα της εμφάνισης δεδομένων για να ταιριάζει με τη συχνότητα της κάρτας γραφικών του υπολογιστή σας. Χρησιμοποιήστε αυτή τη λειτουργία μόνο αν η εικόνα φαίνεται να τρεμοπαίζει κάθετα.
- **Φάση**: Συγχρονίζει το χρονισμό του σήματος της οθόνης με αυτόν της κάρτας γραφικών. Αν η εικόνα είναι ασταθής ή τρεμοπαίζει, χρησιμοποιήστε αυτή τη λειτουργία για να τη διορθώσετε.
- **Οριζ. Θέση**: Ρυθμίζει την οριζόντια θέση της εικόνας.
- **Καθ. Θέση**: Ρυθμίζει την κατακόρυφη θέση της εικόνας.
- Έξοδος: Έξοδος από το μενού "Σήμα".

ΧΡΗΣΗ ΤΟΥ ΠΡΟΒΟΛΕΑ

Λειτουργία Φωτεινότητας (Δεδομένα βάσης λάμπας)

Προσαρμόζει τις ρυθμίσεις της κατάστασης φωτεινότητας για προβολείς με λάμπα.

- **Φωτεινό:** Επιλέξτε "Φωτεινό" για να αυξήσετε τη φωτεινότητα.
- **Eco:** Επιλέξτε "Eco." για να σκοτεινιάζει το φως της λάμπας του προβολέα, γεγονός που θα μειώσει την κατανάλωση ενέργειας και θα αυξήσει τη ζωή της λάμπας.
- **Dynamic:** Επιλέξτε "Dynamic" για μείωση της ισχύος της λάμπας η οποία θα βασίζεται στο επίπεδο φωτεινότητας του περιεχομένου και η ρύθμιση της κατανάλωσης ισχύος της λάμπας δυναμικά μεταξύ 100% και 30%. Η διάρκεια ζωής της λάμπας θα επεκταθεί.
- **Eco+:** Όταν είναι ενεργοποιημένη η λειτουργία Eco+, το επίπεδο φωτεινότητας του περιεχομένου ανιχνεύεται αυτόματα, ώστε να μειωθεί σημαντικά η κατανάλωση ενέργειας της λάμπας (έως και 70%) σε περιόδους αδράνειας.

Επαναφορά

Επιστρέψτε στις εργοστασιακά προεπιλεγμένες ρυθμίσεις για συμφωνία χρωμάτων.

Εμφάνιση μενού 3D

Λειτουργία 3D

Χρησιμοποιήστε αυτήν την επιλογή για να απενεργοποιήσετε τη λειτουργία 3D ή να επιλέξετε την κατάλληλη λειτουργία 3D.

- **Ανενεργό:** Επιλέξτε "Ανενεργό" για να απενεργοποιήσετε τη λειτουργία 3D.
- **DLP:** Επιλέξτε για να χρησιμοποιήσετε τις βελτιστοποιημένες ρυθμίσεις για τα γυαλιά 3D DLP.
- **IR:** Επιλέξτε "IR" για να χρησιμοποιήσετε τις βελτιστοποιημένες ρυθμίσεις για τα γυαλιά IR 3D.

3D → 2D

Χρησιμοποιήστε αυτήν την επιλογή για να καθορίσετε πώς το περιεχόμενο 3D θα εμφανίζεται στην οθόνη.

- **Τρεις διαστάσεις (3D):** Εμφανίζει σήμα 3D.
- **L (Αριστερά):** Εμφανίζει το αριστερό πλαίσιο του περιεχομένου 3D.
- **R (Δεξιά):** Εμφανίζει το δεξιό πλαίσιο του περιεχομένου 3D.

Φορμά 3D

Χρησιμοποιήστε αυτήν την επιλογή για να επιλέξετε την κατάλληλη μορφή περιεχομένου 3D.

- **Αυτόματο:** Όταν ανιχνευτεί ένα αναγνωριστικό σήμα 3D το φορμά 3D επιλέγεται αυτόματα.
- **SBS:** Εμφανίζει σήμα 3D σε φορμά "Πλάι-πλάι".
- **Top and Bottom:** Εμφανίζει σήμα 3D σε φορμά "Top and Bottom".
- **Frame Sequential:** Εμφανίζει σήμα 3D σε φορμά "Frame Sequential".

Αντ. Συγχρον. 3D

Χρησιμοποιήστε αυτήν την επιλογή για να ενεργοποιήσετε/απενεργοποιήσετε τη λειτουργία αντίστροφου συγχρονισμού 3D.

ΧΡΗΣΗ ΤΟΥ ΠΡΟΒΟΛΕΑ

Εμφάνιση μενού αναλογίας εικόνας

Aspect Ratio

Επιλέξτε την αναλογία εικόνας της προβαλλόμενης εικόνας από τις ακόλουθες επιλογές:

- **4:3:** Αυτό το σχήμα είναι για πηγές εισόδου 4:3.
- **16:9:** Το σχήμα αυτό είναι για πηγές εισόδου 16:9, όπως HDTV και DVD βελτιωμένο για τηλεόραση ευρείας οθόνης.
- **16:10 (μόνο για μοντέλα WXGA):** Αυτό το σχήμα προορίζεται για πηγές εισόδου 16:10, όπως φορητούς υπολογιστές με ευρεία οθόνη.
- **LBX (εκτός από μοντέλα XGA):** Αυτό το σχήμα είναι για πηγές που δεν είναι 16x9, letterbox και για χρήστες που χρησιμοποιούν εξωτερικούς φακούς 16x9 για την προβολή αναλογίας εικόνας 2,35:1 με τη χρήση πλήρους ανάλυσης.
- **Φυσικά:** Αυτή η μορφή εμφανίζει την αρχική εικόνα χωρίς αλλαγή κλίμακας.
- **Αυτόματο:** Επιλέγει αυτόματα το κατάλληλο σχήμα οθόνης.

Σημείωση:

- *Λεπτομερείς πληροφορίες για τη λειτουργία LBX:*
 - Ορισμένα DVD με σχήμα Letter-Box δεν βελτιώνονται για τηλεοράσεις 16x9. Σε αυτή την κατάσταση, η εικόνα δεν θα εμφανίζεται σωστά όταν προβάλλεται στη λειτουργία 16:9. Σε αυτή την περίπτωση, προσπαθήστε να χρησιμοποιήσετε τη λειτουργία 4:3 για να προβάλλετε το DVD. Αν το περιεχόμενο δεν είναι 4:3, τότε θα υπάρχουν μαύρες γραμμές γύρω από την εικόνα σε προβολή 16:9. Για αυτού του τύπου το περιεχόμενο, μπορείτε να χρησιμοποιήσετε τη λειτουργία LBX για να ταιριάζει η εικόνα στην οθόνη 16:9.
 - Αν χρησιμοποιείτε αναμορφικούς εξωτερικούς φακούς, αυτή η λειτουργία LBX σας επιτρέπει επίσης να παρακολουθήσετε περιεχόμενο 2,35:1 (περιλαμβανομένων πηγών Αναμορφικού DVD και ταινιών HDTV) που υποστηρίζουν αναμορφική ευρεία οθόνη, με ενίσχυση για οθόνη 16x9 σε ευρεία εικόνα 2,35:1. Σε αυτήν την περίπτωση, δεν υπάρχουν μαύρες γραμμές. Η ισχύς της λάμπας και η κάθετη ανάλυση χρησιμοποιούνται πλήρως.
- Για να χρησιμοποιήσετε το σχήμα υπερ-ευρείας, κάντε τα εξής:
 - a) Ορίστε την αναλογία διαστάσεων της οθόνης σας στο 2,0:1.
 - b) Επιλέξτε τη μορφή "Υπερ-ευρεία".
 - c) Ευθυγραμμίστε σωστά την εικόνα στην οθόνη.

Πίνακας κλιμάκωσης XGA:

| Πηγής | 480i/p | 576i/p | 1080i/p | 720p |
|-----------------|--|--------|---------|------|
| 4x3 | Κλιμάκωση σε 1024x768. | | | |
| 16x9 | Κλιμάκωση σε 1024x576. | | | |
| Φυσικά | Καμία αλλαγή κλίμακας δεν θα συμβεί και η εικόνα θα εμφανίζεται με την ανάλυση που βασίζεται στην πηγή εισόδου. | | | |
| Αυτόματο | -Αν η πηγή είναι 4:3, ο τύπος οθόνης θα αλλάξει αυτόματα μέγεθος σε 1024x768. -Αν η πηγή είναι 16:9, ο τύπος οθόνης θα αλλάξει αυτόματα μέγεθος σε 1024x576. -Αν η πηγή είναι 15:9, ο τύπος οθόνης θα αλλάξει αυτόματα μέγεθος σε 1024x614. -Αν η πηγή είναι 16:10, ο τύπος οθόνης θα αλλάξει αυτόματα μέγεθος σε 1024x640. | | | |

ΧΡΗΣΗ ΤΟΥ ΠΡΟΒΟΛΕΑ

Κανόνας αυτόματης αντιστοίχισης XGA:

| Αυτόματο | Ανάλυση εισόδου | | Αυτόματο/Κλίμακα | |
|-------------------------------------|-----------------|--------------|------------------|-----|
| | Ορ. ανάλυση | Κατ. ανάλυση | 1024 | 768 |
| 4:3 | 640 | 480 | 1024 | 768 |
| | 800 | 600 | 1024 | 768 |
| | 1024 | 768 | 1024 | 768 |
| | 1600 | 1200 | 1024 | 768 |
| Φορητός υπολογιστής με ευρεία οθόνη | 1280 | 720 | 1024 | 576 |
| | 1280 | 768 | 1024 | 614 |
| | 1280 | 800 | 1024 | 640 |
| SDTV | 720 | 576 | 1024 | 576 |
| | 720 | 480 | 1024 | 576 |
| HDTV | 1280 | 720 | 1024 | 576 |
| | 1920 | 1080 | 1024 | 576 |

Πίνακας κλιμάκωσης WXGA (τύπος οθόνης 16:10):

Σημείωση:

- Υποστηριζόμενος τύπος οθόνης 16:9 (1280x720), 16:10 (1280x800).
- Όταν ο τύπος οθόνης είναι 16:9, η μορφή 16x10 γίνεται διαθέσιμη.
- Όταν ο τύπος οθόνης είναι 16:10, η μορφή 16x9 δεν είναι διαθέσιμη.
- Αν επιλέξετε αυτόματη επιλογή τότε η λειτουργία προβολής θα αλλάξει επίσης αυτόματα.

| Οθόνη 16:10 | 480i/p | 576i/p | 1080i/p | 720p | PC |
|-----------------|---|--------|-------------------------------------|-------------------------|--------------------------|
| 4x3 | Κλιμάκωση σε 1066x800. | | | | |
| 16x10 | Κλιμάκωση σε 1280x800. | | | | |
| LBX | Κάντε αλλαγή κλίμακας σε 1280x960, κατόπιν κάντε να εμφανιστεί η κεντρική εικόνα 1280x800. | | | | |
| Φυσικά | Απεικόνιση κεντρικά 1:1. | | Προβολή αντιστοίχισης 1:1 1280x800. | 1280x720 κεντραρισμένη. | Απεικόνιση κεντρικά 1:1. |
| Αυτόματο | -Η πηγή εισόδου θα εφαρμοστεί σε περιοχή προβολής 1280x800 και θα διατηρήσει την αρχική αναλογία εικόνας. -Αν η πηγή είναι 4:3, ο τύπος οθόνης θα αλλάξει αυτόματα μέγεθος σε 1066x800. -Αν η πηγή είναι 16:9, ο τύπος οθόνης θα αλλάξει αυτόματα μέγεθος σε 1280x720. -Αν η πηγή είναι 15:9, ο τύπος οθόνης θα αλλάξει αυτόματα μέγεθος σε 1280x768. -Αν η πηγή είναι 16:10, ο τύπος οθόνης θα αλλάξει αυτόματα μέγεθος σε 1280x800. | | | | |

ΧΡΗΣΗ ΤΟΥ ΠΡΟΒΟΛΕΑ

Κανόνας αυτόματης αντιστοίχισης WXGA (τύπος οθόνης 16:10):

| Αυτόματο | Ανάλυση εισόδου | | Αυτόματο/Κλίμακα | |
|-------------------------------------|-----------------|--------------|------------------|-----|
| | Ορ. ανάλυση | Κατ. ανάλυση | 1280 | 800 |
| 4:3 | 640 | 480 | 1066 | 800 |
| | 800 | 600 | 1066 | 800 |
| | 1024 | 768 | 1066 | 800 |
| | 1280 | 1024 | 1066 | 800 |
| | 1400 | 1050 | 1066 | 800 |
| | 1600 | 1200 | 1066 | 800 |
| Φορητός υπολογιστής με ευρεία οθόνη | 1280 | 720 | 1280 | 720 |
| | 1280 | 768 | 1280 | 768 |
| | 1280 | 800 | 1280 | 800 |
| SDTV | 720 | 576 | 1280 | 720 |
| | 720 | 480 | 1280 | 720 |
| HDTV | 1280 | 720 | 1280 | 720 |
| | 1920 | 1080 | 1280 | 720 |

Πίνακας κλίμακας WXGA (τύπος οθόνης 16:9):

| Οθόνη 16:9 | 480i/p | 576i/p | 1080i/p | 720p | PC |
|-----------------|---|--------|--|-------------------------|--------------------------|
| 4x3 | Κλιμάκωση σε 960x720. | | | | |
| 16x9 | Κλιμάκωση σε 1280x720. | | | | |
| LBX | Κάντε αλλαγή κλίμακας σε 1280x960, κατόπιν κάντε να εμφανιστεί η κεντρική εικόνα 1280x720. | | | | |
| Φυσικά | Απεικόνιση κεντρικά 1:1. | | Απεικόνιση αντιστοίχισης 1:1 1280x720. | 1280x720 κεντραρισμένη. | Απεικόνιση κεντρικά 1:1. |
| Αυτόματο | -Εάν επιλεγεί αυτό το φορμά, ο τύπος της οθόνης θα γίνει αυτόματα 16:9 (1280x720). -Αν η πηγή είναι 4:3, ο τύπος οθόνης θα αλλάξει αυτόματα μέγεθος σε 960x720. -Αν η πηγή είναι 16:9, ο τύπος οθόνης θα αλλάξει αυτόματα μέγεθος σε 1280x720. -Αν η πηγή είναι 15:9, ο τύπος οθόνης θα αλλάξει αυτόματα μέγεθος σε 1200x720. -Αν η πηγή είναι 16:10, ο τύπος οθόνης θα αλλάξει αυτόματα μέγεθος σε 1152x720. | | | | |

ΧΡΗΣΗ ΤΟΥ ΠΡΟΒΟΛΕΑ

Κανόνας αυτόματης αντιστοίχισης WXGA (τύπος οθόνης 16:9):

| Αυτόματο | Ανάλυση εισόδου | | Αυτόματο/Κλίμακα | |
|-------------------------------------|-----------------|--------------|------------------|-----|
| | Ορ. ανάλυση | Κατ. ανάλυση | 1280 | 720 |
| 4:3 | 640 | 480 | 960 | 720 |
| | 800 | 600 | 960 | 720 |
| | 1024 | 768 | 960 | 720 |
| | 1280 | 1024 | 960 | 720 |
| | 1400 | 1050 | 960 | 720 |
| | 1600 | 1200 | 960 | 720 |
| Φορητός υπολογιστής με ευρεία οθόνη | 1280 | 720 | 1280 | 720 |
| | 1280 | 768 | 1200 | 720 |
| | 1280 | 800 | 1152 | 720 |
| SDTV | 720 | 576 | 1280 | 720 |
| | 720 | 480 | 1280 | 720 |
| HDTV | 1280 | 720 | 1280 | 720 |
| | 1920 | 1080 | 1280 | 720 |

Προβολή μενού μάσκας άκρων

Μάσκα Άκρων

Χρησιμοποιήστε αυτή τη λειτουργία για να απομακρύνετε τον θόρυβο κωδικοποίησης του βίντεο στα άκρα της πηγής βίντεο.

Προβολή μενού ζουμ

Ζουμ

Χρησιμοποιήστε για να σμικρύνετε ή να μεγεθύνετε μια εικόνα στην οθόνη προβολής.

Εμφάνιση μενού μετατόπισης εικόνας

Image shift

Προσαρμογή της θέσης προβαλλόμενης εικόνας οριζόντια (H) ή κάθετα (V).

Εμφάνιση μενού διόρθωσης τραπεζίου

Keystone

Ρυθμίζει την παραμόρφωση της εικόνας που προκαλείται από την κλίση του προβολέα.

ΧΡΗΣΗ ΤΟΥ ΠΡΟΒΟΛΕΑ

Μενού ήχου

Μενού σίγασης ήχου

Σίγαση ήχου

Χρησιμοποιήστε αυτήν την επιλογή για να απενεργοποιήσετε προσωρινά τον ήχο.

- **Ενεργό:** Επιλέξτε "Ενεργό" για να ενεργοποιήσετε τη σίγαση.
- **Ανενεργό:** Επιλέξτε "Ανενεργό" για να απενεργοποιήσετε τη σίγαση.

Σημείωση: Η λειτουργία "Σίγαση ήχου" επηρεάζει την ένταση του εσωτερικού και του εξωτερικού ηχείου.

Μενού έντασης ήχου

Ένταση

Ρύθμιση της έντασης του ήχου.

Μενού λειτουργίας εισόδου ήχου 2

Λειτουργία Είσοδος Ήχου 2

Επιλέξτε τη θύρα μεταξύ Ήχος 2 και Μικρόφωνο (Τύπος 2).

Μενού έντασης ήχου μικροφώνου

Mic Volume

Ρυθμίζει το επίπεδο έντασης ήχου μικροφώνου (Τύπος 2).

Μενού ρυθμίσεων

Ρύθμιση μενού προβολής

Προβολή

Επιλέξτε την επιθυμητή προβολή μεταξύ των επιλογών μπροστά, πίσω, οροφή-επάνω και πίσω-επάνω.

Ρύθμιση μενού τύπου οθόνης

Τύπος οθόνης (μόνον για μοντέλα WXGA)

Επιλέξτε τον τύπο οθόνης από 16:9 και 16:10.

Ρύθμιση μενού ρυθμίσεων λάμπας

Υπενθύμιση χρόνου λάμπας

Επιλέξτε τη λειτουργία αυτή για να εμφανίσετε ή να αποκρύψετε το προειδοποιητικό μήνυμα όταν προβάλλεται το μήνυμα αλλαγής της λάμπας. Το μήνυμα θα εμφανίζεται για 30 ώρες πριν από την προτεινόμενη αντικατάσταση της λάμπας.

Μηδενισμός χρόνου λάμπας

Μηδενίζει τις ώρες ζωής της λάμπας μετά την αντικατάσταση της λάμπας.

ΧΡΗΣΗ ΤΟΥ ΠΡΟΒΟΛΕΑ

Ρύθμιση μενού ρυθμίσεων φίλτρου

Optional Filter Installed

Ορίστε τη ρύθμιση του μηνύματος προειδοποίησης.

- **Ναι:** Εμφάνιση προειδοποιητικού μηνύματος μετά από 500 ώρες χρήσης.

Σημείωση: Το "Filter Usage Hours / Filter Reminder / Filter Reset" θα εμφανιστεί *μόνον* όταν το "Optional Filter Installed" είναι "Ναι".

- **Όχι:** Απενεργοποίηση του προειδοποιητικού μηνύματος.

Filter Usage Hours

Εμφανίζει το χρόνο φίλτρου.

Filter Reminder

Επιλέξτε τη λειτουργία αυτή για να εμφανίσετε ή να αποκρύψετε το προειδοποιητικό μήνυμα όταν προβάλλεται το μήνυμα αλλαγής του φίλτρου. Οι διαθέσιμες επιλογές είναι 300hr, 500hr, 800hr και 1000hr.

Filter Reset

Μηδενίστε το μετρητή φίλτρου σκόνης, μετά την αντικατάσταση ή τον καθαρισμό του φίλτρου σκόνης.

Ρύθμιση μενού ρυθμίσεων ισχύος

Άμεση Εκκίνηση

Επιλέξτε "Ενεργό" για να ενεργοποιήσετε την κατάσταση Άμεσης Ενεργοποίησης. Ο προβολέας ενεργοποιείται αυτόματα όταν συνδέεται στην παροχή εναλλασσόμενου ρεύματος, χωρίς να πατηθεί το πλήκτρο "Λειτουργία" στο πληκτρολόγιο του προβολέα ή στο τηλεχειριστήριο.

Ενεργοποίηση Σήματος

Επιλέξτε "Ενεργό" για να ενεργοποιήσετε την κατάσταση Ενεργοποίηση σήματος. Ο προβολέας ενεργοποιείται αυτόματα όταν ανιχνευτεί σήμα, χωρίς να πιάσετε το κουμπί "Λειτουργία" στον πίνακα ελέγχου ή στο τηλεχειριστήριο.

Σημείωση: Αν η επιλογή "Ενεργοποίηση Σήματος" είναι στο "Ενεργό", η κατανάλωση ενέργειας του προβολέα σε λειτουργία αναμονής θα είναι μεγαλύτερη από 3W.

Αυτόμ. Απενεργοπ. (Λ.)

Ορίζει το χρονικό διάστημα της αντίστροφης μέτρησης. Ο χρονοδιακόπτης της αντίστροφης μέτρησης θα αρχίσει όταν δεν υπάρχει είσοδος σήματος στον προβολέα. Ο προβολέας θα απενεργοποιηθεί αυτόματα όταν τελειώσει η αντίστροφη μέτρηση (σε λεπτά).

Χρον. Ύπνου (Λ.)

Διαμόρφωση του χρονοδιακόπτη αναμονής.

- **Χρον. Ύπνου (Λ.):** Ορίζει το χρονικό διάστημα της αντίστροφης μέτρησης. Ο χρονοδιακόπτης της αντίστροφης μέτρησης θα αρχίσει με ή χωρίς σήμα στον προβολέα. Ο προβολέας θα απενεργοποιηθεί αυτόματα όταν τελειώσει η αντίστροφη μέτρηση (σε λεπτά).

Σημείωση: Ο χρονοδιακόπτης αναμονής επαναφέρεται κάθε φορά που απενεργοποιείται ο προβολέας.

- **Πάντα ενεργό:** Επιλέξτε το για να είναι ο διακόπτης αναμονής πάντα ενεργοποιημένος.

Quick Resume

Ορίστε τη ρύθμιση γρήγορης συνέχισης.

- **Ενεργό:** Εάν ο προβολέας απενεργοποιηθεί κατά λάθος, αυτή η λειτουργία επιτρέπει στον προβολέα να ενεργοποιηθεί ξανά αμέσως, εφόσον επιλεγεί μέσα σε διάστημα 100 δευτερολέπτων.
- **Ανενεργό:** Ο ανεμιστήρας θα αρχίσει την ψύξη του συστήματος μετά από 10 δευτερόλεπτα μόλις ο χρήστης απενεργοποιήσει τον προβολέα.

ΧΡΗΣΗ ΤΟΥ ΠΡΟΒΟΛΕΑ

Τύπος λειτουρ.(Σε αναμονή)

Ορίστε τη ρύθμιση της λειτουργίας ισχύος.

- **Ενεργό:** Επιλέξτε "Ενεργό" για να επιστρέψετε στην κανονική κατάσταση αναμονής.
- **Eco.:** Επιλέξτε "Eco." για να μειώσετε την κατανάλωση ενέργειας περισσότερο < 0,5W.

Σημείωση: Οι ανεμιστήρες θα λειτουργούν ακόμη σε κατάσταση ενεργούς αναμονής αν είναι ενεργοποιημένο το "Ενεργοποίηση Σήματος".

Ρύθμιση μενού Ασφάλειας

Ασφάλεια

Ενεργοποιήστε αυτή τη λειτουργία για να ζητείται κωδικός πρόσβασης πριν από τη χρήση του προβολέα.

- **Ενεργό:** Επιλέξτε "Ενεργό" για να ενεργοποιήσετε την επιβεβαίωση ασφαλείας κατά την ενεργοποίηση του προβολέα.
- **Ανενεργό:** Επιλέξτε το "Ανενεργό" για να ανάψετε τον προβολέα χωρίς επιβεβαίωση του κωδικού πρόσβασης.

Χρονοδ. Ασφαλείας

Μπορείτε να επιλέξετε τη λειτουργία ώρας (Μήνας/Ημέρα/Ωρα) για να ορίσετε τον αριθμό των ωρών που μπορεί να χρησιμοποιηθεί ο προβολέας. Μόλις ο χρόνος περάσει θα σας ζητηθεί ξανά να εισαγάγετε τον κωδικό πρόσβασης.

Αλλαγή Κωδικού

Χρησιμοποιήστε το για να ορίσετε ή να τροποποιήσετε τον κωδικό πρόσβασης που ζητείται όταν ενεργοποιείτε τον προβολέα.

Ρύθμιση μενού σχηματομορφής δοκιμής

Γεννήτρια Ελέγχου

Επιλέξτε τη σχηματομορφή δοκιμής από πράσινο, ματζέντα, λευκό πλέγμα ή λευκό ή απενεργοποιήστε αυτή τη λειτουργία.

Ρύθμιση μενού απομακρυσμένων ρυθμίσεων

Λειτουργία IR

Ορίστε τις ρυθμίσεις της λειτουργίας IR.

- **Ενεργό:** Επιλέξτε "Ενεργό", και ο προβολέας μπορεί να λειτουργήσει από το τηλεχειριστήριο από τον άνω δέκτη υπέρυθρων (IR).
- **Ανενεργό:** Επιλέγοντας "Ανενεργό", ο προβολέας δεν μπορεί να λειτουργήσει από το τηλεχειριστήριο. Επιλέγοντας "Ανενεργό", θα είστε σε θέση να χρησιμοποιήσετε και πάλι το πληκτρολόγιο.

Χρήστης1/ Χρήστης2/ Χρήστης3

Εκχωρήστε την προεπιλεγμένη λειτουργία για Χρήστης1, Χρήστης2, ή Χρήστης3 μεταξύ των HDMI 2, Γεννήτρια Ελέγχου, Φωτεινότητα, Αντίθεση, Χρον. Ύπνου, Αντιστοίχιση χρωμάτων, Θερμ. Χρώματος, Gamma, Κλείδωμα Πηγής, Προβολή, Ρυθμίσεις Λάμπας, Ζουμ, και Πάγωμα.

Ρύθμιση μενού αναγνωριστικού (ID) προβολέα

ID Προβολέα

Μπορείτε να ρυθμίσετε ένα ID από το μενού (εύρος 0~99) και να επιτρέψει στο χρήστη να ελέγχει ένα συγκεκριμένο προβολέα μέσω εντολής RS232.

ΧΡΗΣΗ ΤΟΥ ΠΡΟΒΟΛΕΑ

Ρύθμιση μενού επιλογών

Γλώσσα

Επιλέξτε από το πολύγλωσσο μενού επί της οθόνη μεταξύ των γλωσσών Αγγλικά, Γερμανικά, Γαλλικά, Ιταλικά, Ισπανικά, Πορτογαλικά, Πολωνικά, Ολλανδικά, Σουηδικά, Νορβηγικά/Δανέζικα, Φινλανδικά, Ελληνικά, παραδοσιακά Κινέζικα, απλοποιημένα Κινέζικα, Ιαπωνικά, Κορεάτικα, Ρωσικά, Ουγγρικά, Τσεχικά, Αραβικά, Ταϊλανδέζικα, Τούρκικα, Φαρσί, Βιετναμέζικα, Ινδονησιακά, Ρουμάνικα και Σλοβάκικα.

Υπότιτλοι

Οι Υπότιτλοι είναι μία έκδοση κειμένου του ήχου του προγράμματος ή άλλων πληροφοριών που εμφανίζονται στην οθόνη. Εάν το σήμα εισόδου περιέχει υποτίτλους, μπορείτε να ενεργοποιήσετε την ιδιότητα και να κάνετε εναλλαγή στα κανάλια. Οι διαθέσιμες επιλογές περιλαμβάνουν "Ανενεργό", "CC1", and "CC2".

Menu Settings

Ορίστε τη θέση του μενού στην οθόνη και διαμορφώστε τις ρυθμίσεις χρονοδιακόπτη μενού.

- **Θέση Μενού:** Επιλέξτε τη θέση του μενού στην οθόνη προβολής.
- **Menu Timer:** Ορίστε τη διάρκεια κατά την οποία το μενού OSD θα παραμένει ορατό στην οθόνη.

Πηγή εισόδου

Επιλέξτε την πηγή εισόδου μεταξύ των HDMI, HDMI/MHL (Τύπος 2), VGA, VGA1 (Τύπος 2), S-Video (Τύπος 2), Video.

Input Name

Χρησιμοποιήστε για μετονομασία της λειτουργίας εισαγωγής για ευκολότερη ταυτοποίηση. Οι διαθέσιμες επιλογές περιλαμβάνουν HDMI, HDMI1, HDMI/MHL (Τύπος 2), VGA, VGA1 (Τύπος 2), Video, Ασύρματο, Network Display.

Έξοδος VGA

Επιλέξτε την πηγή εξόδου VGA μεταξύ των VGA1, VGA2, ή ορίστε την πηγή αυτόματα (Αυτόματο).

Μεγάλο Υψόμετρο

Όταν είναι ενεργοποιημένη η επιλογή "Ενεργό", οι ανεμιστήρες περιστρέφονται πιο γρήγορα. Αυτή η λειτουργία είναι χρήσιμη σε περιοχές με μεγάλο υψόμετρο όπου η ατμόσφαιρα είναι αραιή.

Display Mode Lock

Επιλέξτε "Ενεργό" ή "Ανενεργό" για να κλειδώσετε ή να ξεκλειδώσετε την προσαρμογή ρυθμίσεων της λειτουργίας προβολής.

Κλειδώμα Πληκτρων

Όταν η λειτουργία κλειδώματος πληκτρολογίου είναι "Ενεργό", το πληκτρολόγιο θα είναι κλειδωμένο. Ωστόσο, ο προβολέας μπορεί να λειτουργήσει από το τηλεχειριστήριο. Επιλέγοντας "Ανενεργό", θα είστε σε θέση να χρησιμοποιήσετε και πάλι το πληκτρολόγιο.

Απόκρ. Πληροφοριών

Ενεργοποιήστε αυτή τη λειτουργία για να αποκρύψετε τα μηνύματα πληροφόρησης.

- **Ενεργό:** Επιλέξτε "Ενεργό" για απόκρυψη του μηνύματος πληροφοριών.
- **Ανενεργό:** Επιλέξτε "Ανενεργό" για εμφάνιση του μηνύματος "Αναζήτηση".

Λογότυπο

Χρησιμοποιήστε αυτή τη λειτουργία για να επιλέξετε την οθόνη εκκίνησης που προτιμάτε. Σε περίπτωση τροποποίησης, οι αλλαγές θα ενεργοποιηθούν την επόμενη φορά που θα ενεργοποιήσετε τον προβολέα.

- **Προεπιλογή:** Η προεπιλεγμένη οθόνη εκκίνησης.
- **Ουδέτερο:** Το λογότυπο δεν εμφανίζεται στην οθόνη εκκίνησης.
- **Χρήστης:** Χρήση της αποθηκευμένης εικόνας από τη λειτουργία "Επιλογή Οθόνης".

ΧΡΗΣΗ ΤΟΥ ΠΡΟΒΟΛΕΑ

Επιλογή Οθόνης

Επιλέξτε "Ναι" για να καταγράψετε το λογότυπο ή "Ακύρωση" για να ακυρώσετε την καταγραφή του λογότυπου.

Χρώμα Φόντου

Χρησιμοποιήστε αυτή τη λειτουργία για να εμφανιστεί μια μπλε, κόκκινη, πράσινη, γκρι οθόνη, καμία οθόνη ή η οθόνη λογότυπου όταν δεν υπάρχει διαθέσιμο σήμα.

Ρύθμιση μενού επαναφοράς

Reset OSD

Επιστρέψτε στις εργοστασιακά προεπιλεγμένες ρυθμίσεις για τις ρυθμίσεις μενού OSD.

Reset to Default

Επιστρέψτε στις εργοστασιακά προεπιλεγμένες ρυθμίσεις για τη Ρυθμίσεις μενού.

Μενού δικτύου LAN (για Τύπο 2)

Κατάσταση δικτύου

Εμφάνιση της κατάστασης σύνδεσης του δικτύου (μόνο για ανάγνωση).

Διεύθ. MAC

Εμφάνιση της Διεύθ. MAC (μόνο για ανάγνωση).

DHCP

Χρησιμοποιήστε αυτή την επιλογή για να ενεργοποιήσετε ή να απενεργοποιήσετε τη λειτουργία DHCP.

- **Ενεργό:** Ο προβολέας θα λάβει αυτόματα μία Διεύθυνση IP από το δίκτυό σας.
- **Ανενεργό:** Για να εκχωρήσετε χειροκίνητα διεύθυνση IP, μάσκα υποδικτύου, πύλη και διαμόρφωση DNS.

Σημείωση: Με την έξοδο από το μενού οθόνης (OSD) θα εφαρμοστούν αυτόματα οι τιμές που έχουν εισαχθεί.

Διεύθυνση IP

Επιλογή της Διεύθυνση IP.

Μάσκα υποδικτύου

Εμφάνιση αριθμού μάσκας υποδικτύου.

Πύλη

Εμφάνιση της προεπιλεγμένης πύλης του δικτύου στο οποίο συνδέεται ο προβολέας.

DNS

Εμφάνιση αριθμού DNS.

Πώς να χρησιμοποιήσετε το πρόγραμμα περιήγησης στο web για τον έλεγχο του προβολέα σας

1. Ενεργοποιήστε την επιλογή "Ενεργό" DHCP στον προβολέα ώστε να επιτρέπεται σε έναν διακομιστή DHCP να εκχωρεί αυτόματα μία διεύθυνση IP.
2. Ανοίξτε το πρόγραμμα περιήγησης στο web στον Η/Υ και πληκτρολογήστε τη διεύθυνση IP του προβολέα ("Δίκτυο > Δίκτυο Lan > Διεύθυνση IP").
3. Εισάγετε το όνομα χρήστη και τον κωδικό πρόσβασης και κάντε κλικ στο "Login (Σύνδεση)". Η διαδικτυακή διασύνδεση της ρύθμισης παραμέτρων του προβολέα ανοίγει.

Σημείωση:

- Το προεπιλεγμένο όνομα χρήστη και κωδικός πρόσβασης είναι "admin".
- Τα βήματα σε αυτή την ενότητα βασίζονται στο λειτουργικό σύστημα Windows 7.

ΧΡΗΣΗ ΤΟΥ ΠΡΟΒΟΛΕΑ

Πραγματοποιείτε μία άμεση σύνδεση από τον υπολογιστή σας στον προβολέα*

1. Θέστε την επιλογή DHCP σε "Ανενεργό" στον προβολέα.
2. Διαμορφώστε το Διεύθυνση IP, Μάσκα υποδικτύου, Πύλη και DNS στον προβολέα ("Δίκτυο > Δίκτυο Lan").
3. Ανοίξτε τη σελίδα **Δίκτυο και Κέντρο Κοινής χρήσης** στον Η/Υ σας και εκχωρήστε τις πανομοιότυπες παραμέτρους δικτύου στον Η/Υ όπως ορίζεται στον προβολέα. Κάντε κλικ στο "OK" για να αποθηκεύσετε τις παραμέτρους.

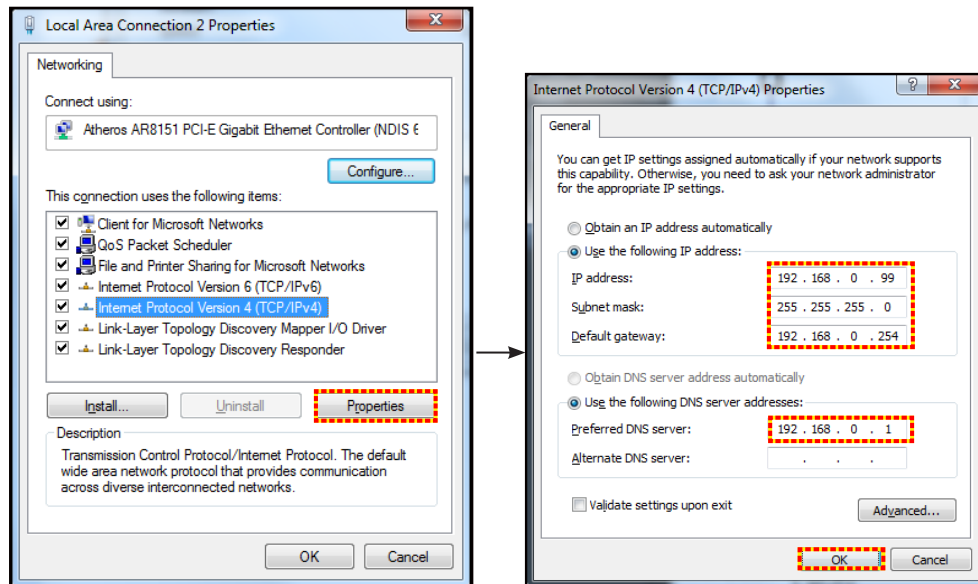

4. Ανοίξτε το πρόγραμμα περιήγησης στο web στον Η/Υ και πληκτρολογήστε στο πεδίο URL τη διεύθυνση IP που εκχωρήθηκε στο βήμα 3. Στη συνέχεια πατήστε το πλήκτρο "Enter".

Εφαρμογή

Εφαρμόστε όλες τις τιμές για τις παραμέτρους LAN.

Επαναφορά

Κάντε επαναφορά όλων των τιμών για τις παραμέτρους LAN.

Μενού ελέγχου δικτύου

Crestron

Χρησιμοποιήστε αυτή τη λειτουργία για να επιλέξετε τη λειτουργία δικτύου (θύρα: 41794).

Για περαιτέρω πληροφορίες, επισκεφτείτε τη σελίδα <http://www.crestron.com> and www.crestron.com/getroomview.

Extron

Χρησιμοποιήστε αυτή τη λειτουργία για να επιλέξετε τη λειτουργία δικτύου (θύρα: 2023).

PJ Link

Χρησιμοποιήστε αυτή τη λειτουργία για να επιλέξετε τη λειτουργία δικτύου (θύρα: 4352).

AMX Device Discovery

Χρησιμοποιήστε αυτή τη λειτουργία για να επιλέξετε τη λειτουργία δικτύου (θύρα: 9131).

Telnet

Χρησιμοποιήστε αυτή τη λειτουργία για να επιλέξετε τη λειτουργία δικτύου (θύρα: 23).

HTTP

Χρησιμοποιήστε αυτή τη λειτουργία για να επιλέξετε τη λειτουργία δικτύου (θύρα: 80).

ΧΡΗΣΗ ΤΟΥ ΠΡΟΒΟΛΕΑ

Ρύθμιση μενού ρυθμίσεων ελέγχου δικτύου

Λειτουργία LAN RJ45

Για λόγους απλοποίησης και ευκολίας στη λειτουργία, ο προβολέας παρέχει διάφορες λειτουργίες δικτύωσης και απομακρυσμένης διαχείρισης. Η λειτουργία LAN/RJ45 του προβολέα μέσω δικτύου όπως και απομακρυσμένα διαχειρίζεται: Ρυθμίσεις Ενεργ./Απενεργ., φωτεινότητα και αντίθεση. Μπορείτε επίσης να προβάλλετε τις πληροφορίες κατάστασης προβολέα, όπως: Πηγή-βίντεο, Σίγαση ήχου, κλπ.

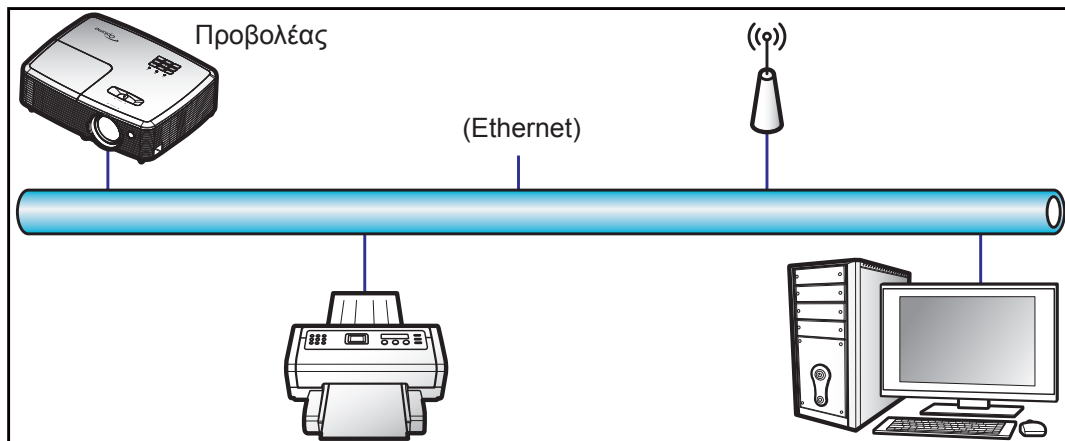

Λειτουργίες ενσύρματου τερματικού LAN

Ο προβολέας μπορεί να ελέγχεται από ένα PC (Laptop) ή άλλη εξωτερική συσκευή μέσω θύρας LAN/RJ45 συμβατής με το Crestron / Extron / AMX (Εντοπισμός Συσκευής) / PJLink.

- Το Crestron είναι σήμα κατατεθέν της Crestron Electronics, Inc. στις Ηνωμένες Πολιτείες.
- Το Extron είναι σήμα κατατεθέν της Extron Electronics, Inc. στις Ηνωμένες Πολιτείες.
- Το AMX είναι σήμα κατατεθέν της AMX LLC στις Ηνωμένες Πολιτείες.
- Το PJLink έχει αιτηθεί για εμπορικό σήμα και καταχώρηση λογότυπου στην Ιαπωνία, τις Ηνωμένες Πολιτείες Αμερικής και άλλες χώρες από την JBMIA.

Αυτός ο προβολέας υποστηρίζεται από τις καθορισμένες εντολές ελέγχου της Crestron Electronics και το σχετικό λογισμικό π.χ. RoomView®.

<http://www.crestron.com/>

Ο συγκεκριμένος προβολέας είναι συμβατός και υποστηρίζει συσκευές Extron για αναφορά.

<http://www.extron.com/>

Ο συγκεκριμένος προβολέας υποστηρίζεται από το AMX (Device Discovery).

<http://www.amx.com/>

Ο συγκεκριμένος προβολέας υποστηρίζει όλες τις εντολές του PJLink Κατηγορία 1 (Έκδοση 1.00).

<http://pjlink.jbmia.or.jp/english/>

Για περισσότερες πληροφορίες σχετικά με τα διαφορετικά είδη εξωτερικών συσκευών που μπορούν να συνδεθούν στη θύρα LAN/RJ45 και του ελέγχου/τηλεχειρισμού του προβολέα, καθώς και τις υποστηριζόμενες σχετικές εντολές ελέγχου για κάθε εξωτερική συσκευή, μπορείτε να επικοινωνήσετε απευθείας με το Τμήμα Υποστήριξης.

ΧΡΗΣΗ ΤΟΥ ΠΡΟΒΟΛΕΑ

Δίκτυο Lan RJ45

1. Συνδέστε ένα καλώδιο RJ45 στις θύρες RJ45 του προβολέα και του προσωπικού (ή φορητού) υπολογιστή.

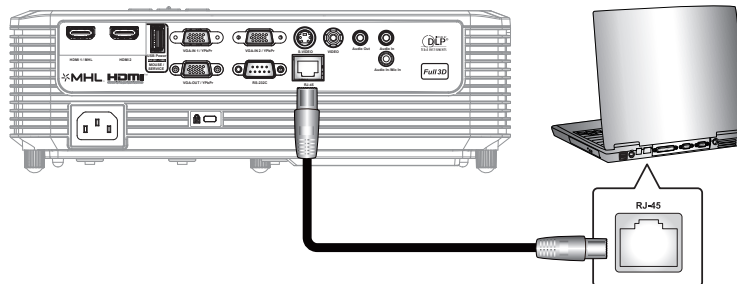

2. Στον Η/Υ (Φορητός υπολογιστής), επιλέξτε Έναρξη > Πίνακας ελέγχου > Συνδέσεις δικτύου.

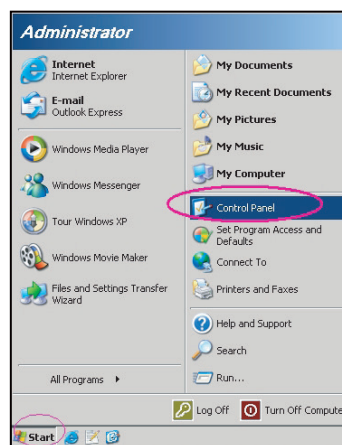

3. Κάντε δεξί κλικ στην επιλογή **Σύνδεση τοπικού δικτύου** και επιλέξτε την εντολή **Ιδιότητες**.

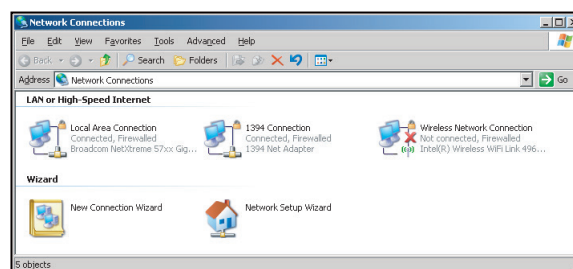

4. Στο παράθυρο διαλόγου **Ιδιότητες**, επιλέξτε την καρτέλα **Γενικά** και κατόπιν την επιλογή **Πρωτόκολλο Διαδικτύου (TCP/IP)**.

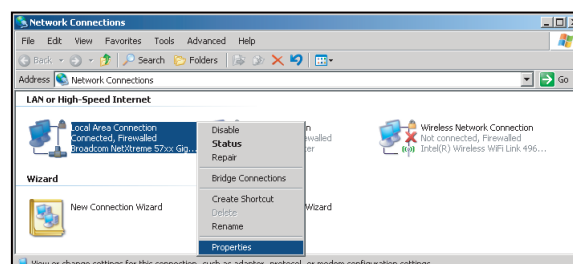

ΧΡΗΣΗ ΤΟΥ ΠΡΟΒΟΛΕΑ

5. Κάντε κλικ στο "Ιδιότητες".

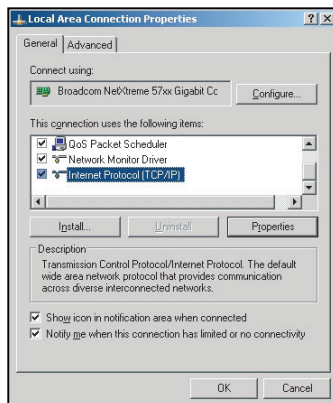

6. Πληκτρολογήστε τη Διεύθυνση IP και τη μάσκα υποδικτύου και πατήστε "OK".

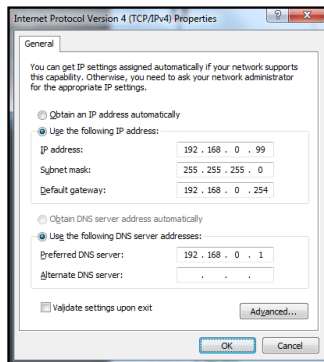

7. Πιέστε το κουμπί "Μενυ" στον προβολέα.
8. Ανοίξτε στον προβολέα **Δίκτυο > Δίκτυο Lan**.
9. Εισάγετε τις ακόλουθες παραμέτρους σύνδεσης:
 - DHCP: Ανενεργό
 - Διεύθυνση IP: 192.168.0.100
 - Μάσκα υποδικτύου: 255.255.255.0
 - Πύλη: 192.168.0.254
 - DNS: 192.168.0.1
10. Πιέστε "Enter" για επιβεβαίωση των ρυθμίσεων.
11. Ανοίξτε ένα πρόγραμμα περιήγησης στο web π.χ., Microsoft Internet Explorer με Adobe Flash Player 9.0 ή νεότερη έκδοση.
12. Στη γραμμή Διεύθυνσης, πληκτρολογήστε τη διεύθυνση IP του προβολέα: 192.168.0.100.



13. Πιέστε "Enter".

ΧΡΗΣΗ ΤΟΥ ΠΡΟΒΟΛΕΑ

Οι προβολέας ρυθμίζεται για απομακρυσμένη διαχείριση. Η λειτουργία LAN/RJ45 εμφανίζεται ως εξής:

Σελίδα πληροφοριών

Model: Optoma Tool Info Contact IT Help

Optoma

Projector Information

Projector Name: Optoma WXGA
Location:
Firmware Version:
MAC Address: 00:50:41:7F:D4:40
Resolution: NTSC
Lamp Hours: 3
Assigned to: Optoma Projector

Projector Status

Power Status: Power On
Source: Video
Display Mode: Cinema
Projection: Front
Brightness Mode: Bright
Error Status: 0: No Error

exit

CRESTRON connected Expansion Options

Βασική σελίδα

Model: Optoma Tool Info Contact IT Help

Optoma

Power Vol - Mute Vol +

Sources List

VGA
Video
HDMI 1/MHL
HDMI 2

Menu Re-Sync
AV mute Source

Freeze Contrast Brightness Sharpness

CRESTRON connected Expansion Options

Σελίδα εργαλείων

Model: Optoma Tool Info Contact IT Help

Optoma

Crestron Control

IP Address: 192.168.0.7
IP ID: 7
Port: 41794
Send

Projector

Projector Name: Optoma WXGA
Location:
Assigned to: Optoma Projector
Send
DHCP: Enabled
IP Address: 192.168.0.100
Subnet Mask: 255.255.255.0
Default Gateway: 192.168.0.254
DNS Server: 192.168.0.1
Send

User Password

Enabled
New Password:
Confirm:
Send

Admin Password

Enabled
New Password:
Confirm:
Send

exit

CRESTRON connected Expansion Options

Επικοινωνία με το γραφείο υποστήριξης IT

Title X

Send

ΧΡΗΣΗ ΤΟΥ ΠΡΟΒΟΛΕΑ

Λειτουργία RS232 από Telnet

Υπάρχει εναλλακτικός τρόπος εντολής ελέγχου RS232, στο "RS232 by TELNET" του προβολέα για διασύνδεση LAN/RJ45.

Οδηγός γρήγορης εκκίνησης για "RS232 από Telnet"

- Ελέγξτε και αποκτήστε τη διεύθυνση IP στο OSD του προβολέα.
- Βεβαιωθείτε ότι είναι δυνατή η πρόσβαση στην ιστοσελίδα του προβολέα από τον φορητό/προσωπικό υπολογιστή.
- Βεβαιωθείτε ότι η ρύθμιση "Τοίχος ασφαλείας των Windows" πρόκειται να απενεργοποιηθεί σε περίπτωση που η λειτουργία "TELNET" φιλτράρεται από φορητό υπολογιστή/Η/Υ.

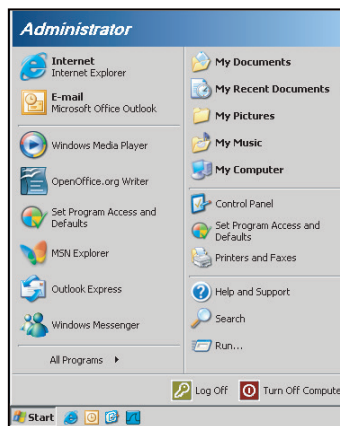

1. Επιλέξτε Έναρξη > Όλα τα προγράμματα.>Αξεσουάρ > Γραμμή εντολής.

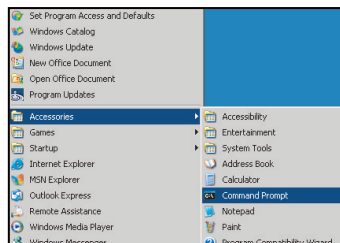

2. Εισάγετε τη μορφή εντολής ως εξής:
 - telnet ttt.xxx.yyy.zzz 23 (με πατημένο το κουμπί "Enter")
 - (ttt.xxx.yyy.zzz: Διεύθυνση IP για τον προβολέα)
3. Αν η σύνδεση Telnet είναι έτοιμη και ο χρήστης μπορεί να εισαγάγει την εντολή RS232, πιάστε το πλήκτρο "Enter" και η εντολή RS232 θα λειτουργεί.

Φύλλο προδιαγραφών για "RS232 από TELNET":

1. Telnet: TCP.
2. Θύρα Telnet: 23 (για περισσότερες λεπτομέρειες, επικοινωνήστε με τον αντιπρόσωπο ή την ομάδα τεχνικής εξυπηρέτησης).
3. Βοηθητικό πρόγραμμα Telnet: Windows "TELNET.exe" (λειτουργία κονσόλας).
4. Κανονική αποσύνδεση για στοιχείο ελέγχου "RS232 από Telnet": Κλείσιμο
5. Κλείστε το βοηθητικό πρόγραμμα Telnet των Windows αμέσως αφού ετοιμαστεί η σύνδεση TELNET.
 - Περιορισμός 1 για το στοιχείο ελέγχου Telnet: διατίθενται λιγότερα από 50 byte διαδοχικού φορτίου δικτύου για την εφαρμογή του στοιχείου ελέγχου Telnet.
 - Περιορισμός 2 για το στοιχείο ελέγχου Telnet: διατίθενται λιγότερα από 26 byte για μία πλήρη εντολή RS232 για το στοιχείο ελέγχου Telnet.
 - Περιορισμός 3 για το στοιχείο ελέγχου Telnet: Η ελάχιστη καθυστέρηση για την επόμενη εντολή RS232 πρέπει να είναι μεγαλύτερη από 200 (ms).

ΧΡΗΣΗ ΤΟΥ ΠΡΟΒΟΛΕΑ

Μενού πληροφοριών

Μενού πληροφοριών

Προβάλλετε τις πληροφορίες προβολέα όπως φαίνεται παρακάτω:

- Regulatory
- Serial Number
- Current Input Source
- Resolution
- Refresh Rate
- Κατάσταση δικτύου
- Διεύθυνση IP
- ID Προβολέα
- Κωδικός τηλεχειρισμού
- Remote Code (Active)
- Είδος Εικόνας
- Τύπος λειτουργίας (σε αναμονή)
- Λειπ. Φωτεινότητας
- Ώρες φίλτρου
- Ώρες Λάμπας
- Έκδοση υλικολογισμικού
- Ενημέρωση

ΣΥΝΤΗΡΗΣΗ

Αντικατάσταση της λάμπας

Ο προβολέας ανιχνεύει αυτόματα τη ζωή της λάμπας. Όταν η ζωή της λάμπας πλησιάζει το τέλος της, ένα προειδοποιητικό μήνυμα θα εμφανιστεί στην οθόνη.

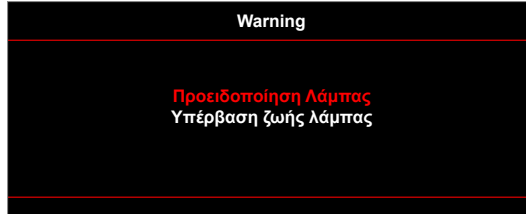

Όταν δείτε αυτό το μήνυμα, επικοινωνήστε με τον τοπικό σας μεταπωλητή ή με το εξουσιοδοτημένο κέντρο επισκευών για να αλλαχθεί η λάμπα όσο το δυνατό πιο σύντομα. Βεβαιωθείτε ότι ο προβολέας έχει κρυώσει για τουλάχιστον 30 λεπτά πριν από την αλλαγή της λάμπας.



Προειδοποίηση: Αν είναι τοποθετημένος στην κορυφή, να είστε προσεκτικοί όταν ανοίγετε τον πίνακα ελέγχου της λάμπας. Συνιστάται να φοράτε γυαλιά ασφαλείας κατά την αλλαγή της λάμπας όταν ο προβολέας είναι τοποθετημένος στην οροφή. Πρέπει να δοθεί προσοχή ώστε να αποφευχθεί πιθανή πτώση χαλαρών εξαρτημάτων από τον προβολέα.



Προειδοποίηση: Ο θάλαμος της λάμπας είναι ζεστός! Αφήστε τον να κρυώσει πριν να αλλάξετε τη λάμπα!



Προειδοποίηση: Για να μειώσετε τον κίνδυνο τραυματισμού, μην ρίξετε τη λάμπα και μην ακουμπήσετε το γλόμπο της. Αν πέσει, ο γλόμπος μπορεί να σπάσει και να σας τραυματίσει.

ΣΥΝΤΗΡΗΣΗ

Αντικατάσταση της λάμπας (συνεχίζεται)

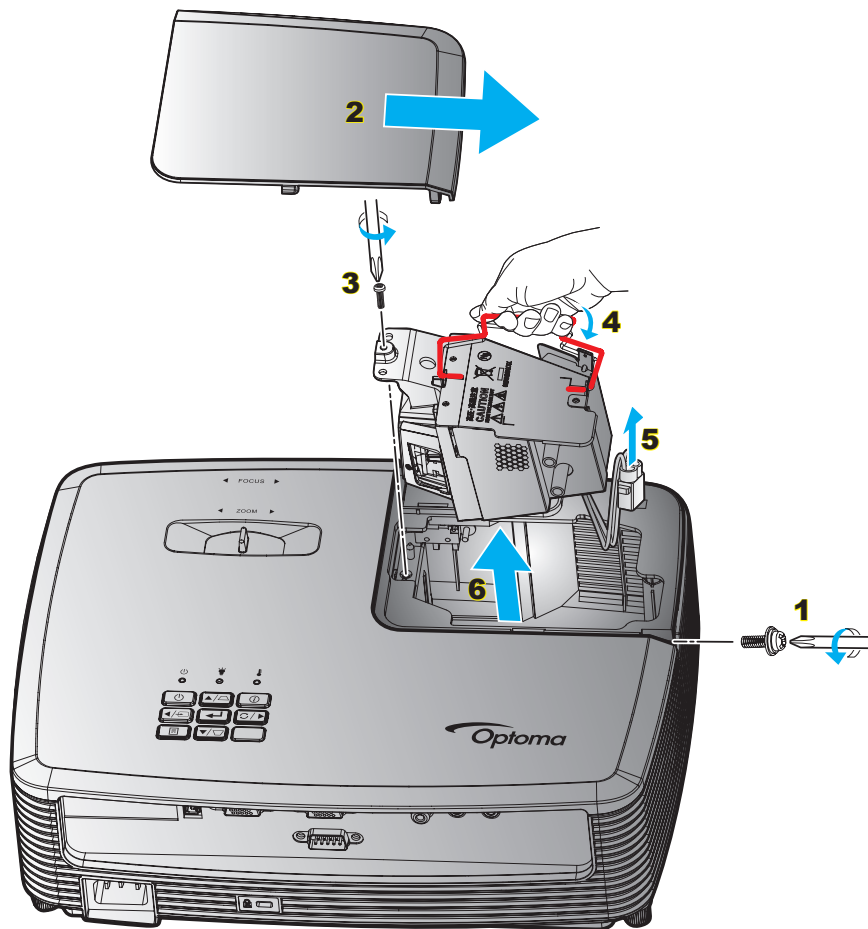

Διαδικασία:

1. Απενεργοποιήστε την ισχύ στον προβολέα πατώντας το πλήκτρο "⏻" στο τηλεχειριστήριο ή το πλήκτρο στο πληκτρολόγιο του προβολέα.
2. Αφήστε τον προβολέα να κρυώσει για τουλάχιστον 30 λεπτά.
3. Αποσυνδέστε το καλώδιο τροφοδοσίας.
4. Ξεβιδώστε τη μία βίδα του καπακιού. **1**
5. Αφαιρέστε το κάλυμμα. **2**
6. Ξεβιδώστε τη μία βίδα της μονάδας της λάμπας. **3**
7. Ανασηκώστε τη λαβή της λάμπας. **4**
8. Αφαιρέστε το καλώδιο της λάμπας. **5**
9. Αφαιρέστε τη μονάδα της λάμπας προσεκτικά. **6**
10. Για να αντικαταστήσετε τη μονάδα της λάμπας, εκτελέστε τα παραπάνω βήματα αντίστροφα.
11. Ενεργοποιήστε τον προβολέα και μηδενίστε το χρονοδιακόπτη λάμπας.
12. Μηδενισμός χρόνου Λάμπας: (i) Πατήστε "Μενού" → (ii) Επιλέξτε "Ρυθμίσεις" → (iii) Επιλέξτε "Ρυθμίσεις Λάμπας" → (iv) Επιλέξτε "Μηδενισμός χρόνου Λάμπας" → (v) Επιλέξτε "Ναι".

Σημείωση:

- Η βίδα από το κάλυμμα της λάμπας και τη λάμπα δεν μπορούν να αφαιρεθούν.
- Ο προβολέας δεν μπορεί να ενεργοποιηθεί όταν το κάλυμμα της λάμπας δεν έχει τοποθετηθεί στον προβολέα.
- Μην αγγίζετε το γυαλί της λάμπας. Το λίπος των δακτύλων μπορεί να προκαλέσει σπάσιμο του γυαλιού. Χρησιμοποιήστε ένα στεγνό πανί για να καθαρίσετε τη μονάδα της λάμπας εάν την αγγίξετε κατά λάθος.

ΣΥΝΤΗΡΗΣΗ

Εγκατάσταση και καθαρισμός του φίλτρου σκόνης

Εγκατάσταση του φίλτρου σκόνης

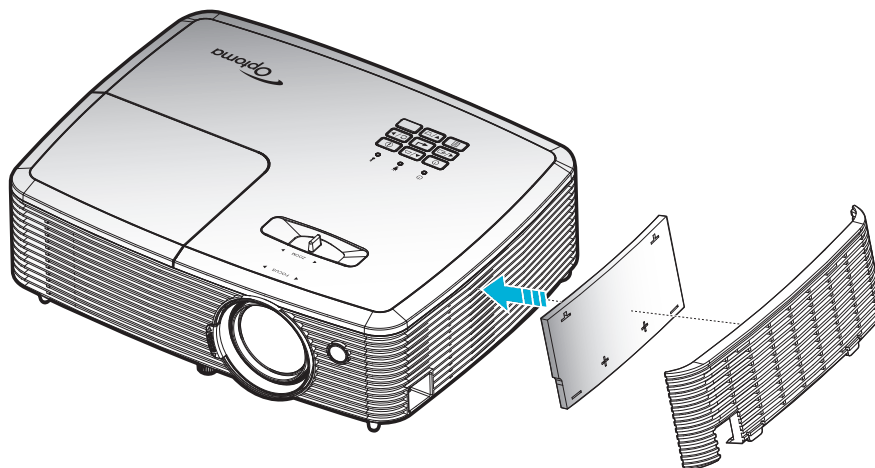

Σημείωση: Φίλτρα σκόνης απαιτούνται/παρέχονται σε επιλεγμένες περιοχές με υπερβολική σκόνη.

Καθαρισμός του φίλτρου σκόνης

Συνιστάται ο καθαρισμός του φίλτρου σκόνης κάθε τρεις μήνες. Καθαρίζετε συχνότερα αν ο προβολέας χρησιμοποιείται σε περιβάλλον με πολύ σκόνη.

Διαδικασία:

1. Απενεργοποιήστε την ισχύ στον προβολέα πατώντας το πλήκτρο "⏻" στο τηλεχειριστήριο ή το πλήκτρο στο πληκτρολόγιο του προβολέα.
2. Αποσυνδέστε το καλώδιο τροφοδοσίας.
3. Αφαιρέστε προσεκτικά το φίλτρο σκόνης. **1**
4. Καθαρίστε ή αντικαταστήστε το φίλτρο σκόνης. **2**
5. Για να αντικαταστήσετε το φίλτρο σκόνης, εκτελέστε τα προηγούμενα βήματα αντίστροφα.

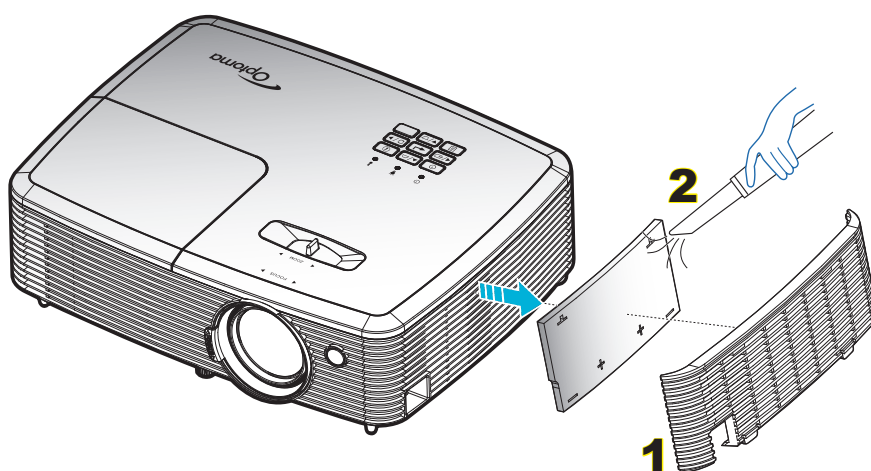

ΠΡΟΣΘΕΤΕΣ ΠΛΗΡΟΦΟΡΙΕΣ

Συμβατές αναλύσεις

Ψηφιακή συμβατότητα

| B0/Εδραιωμένος χρονισμός | B0/Βασικός χρονισμός | B0/Λεπτομερής χρονισμός | B1/Λειτουργία βίντεο | B1/Λεπτομερής χρονισμός |
|--------------------------|----------------------|---|-----------------------|-------------------------|
| 720x400 @ 70Hz | SVGA: | Εγγενής χρονισμός: | 640x480p @ 60Hz | 720x480p @ 60Hz |
| 640x480 @ 60Hz | 800x600 @ 120Hz | XGA: 1024x768 @ 60Hz | 720x480p @ 60Hz | 1280x720p @ 60Hz |
| 640x480 @ 67Hz | 1024x768 @ 120Hz | WXGA: 1280x800 @ 60Hz; 1280x720 @ 60Hz | 1280x720p @ 60Hz | 1366x768 @ 60Hz |
| 640x480 @ 72Hz | 1280x800 @ 60Hz | 1080P: 1920x1080 @ 60Hz | 1920x1080i @ 60Hz | 1920x1080i @ 50Hz |
| 640x480 @ 75Hz | 1280x1024 @ 60Hz | | 720(1440)x480i @ 60Hz | 1920x1080p @ 60Hz |
| 800x600 @ 56Hz | 1680x1050 @ 60Hz | | 1920x1080p @ 60Hz | |
| 800x600 @ 60Hz | 1280x720 @ 60Hz | | 720x576p @ 50Hz | |
| 800x600 @ 72Hz | 1280x720 @ 120Hz | | 1280x720p @ 50Hz | |
| 800x600 @ 75Hz | 1600x1200 @ 60Hz | | 1920x1080i @ 50Hz | |
| 832x624 @ 75Hz | XGA/WXGA: | | 720(1440)x576i @ 50Hz | |
| 1024x768 @ 60Hz | 1440x900 @ 60Hz | | 1920x1080p @ 50Hz | |
| 1024x768 @ 70Hz | 1024x768 @ 120Hz | | 1920x1080p @ 24Hz | |
| 1024x768 @ 75Hz | 1280x800 @ 60Hz | | 1920x1080p @ 30Hz | |
| 1280x1024 @ 75Hz | 1280x1024 @ 60Hz | | | |
| 1152x870 @ 75Hz | 1680x1050 @ 60Hz | | | |
| | 1280x720 @ 60Hz | | | |
| | 1280x720 @ 120Hz | | | |
| | 1600x1200 @ 60Hz | | | |
| | 1080P: | | | |
| | 1280x720 @ 60Hz | | | |
| | 1280x800 @ 60Hz | | | |
| | 1280x1024 @ 60Hz | | | |
| | 1400x1050 @ 60Hz | | | |
| | 1600x1200 @ 60Hz | | | |
| | 1440x900 @ 60Hz | | | |
| | 1280x720 @ 120Hz | | | |
| | 1024x768 @ 120Hz | | | |

ΠΡΟΣΘΕΤΕΣ ΠΛΗΡΟΦΟΡΙΕΣ

Αναλογική συμβατότητα

| B0/Εδραιωμένος χρονισμός | B0/Βασικός χρονισμός | B0/Λεπτομερής χρονισμός | B1/Λειτουργία βίντεο | B1/Λεπτομερής χρονισμός |
|-----------------------------|-------------------------|---|----------------------|----------------------------|
| 720x400 @ 70Hz | SVGA: | Εγγενής χρονισμός: | | 1366x768 @ 60Hz |
| 640x480 @ 60Hz | 800x600 @ 120Hz | XGA: 1024x768 @ 60Hz | | |
| 640x480 @ 67Hz | 1024x768 @ 120Hz | WXGA: 1280x800 @ 60Hz; 1280x720 @ 60Hz | | |
| 640x480 @ 72Hz | 1280x800 @ 60Hz | 1080P: 1920x1080 @ 60Hz | | |
| 640x480 @ 75Hz | 1280x1024 @ 60Hz | | | |
| 800x600 @ 56Hz | 1680x1050 @ 60Hz | | | |
| 800x600 @ 60Hz | 1280x720 @ 60Hz | | | |
| 800x600 @ 72Hz | 1280x720 @ 120Hz | | | |
| 800x600 @ 75Hz | 1600x1200 @ 60Hz | | | |
| 832x624 @ 75Hz | XGA/WXGA: | | | |
| 1024x768 @ 60Hz | 1440x900 @ 60Hz | | | |
| 1024x768 @ 70Hz | 1024x768 @ 120Hz | | | |
| 1024x768 @ 75Hz | 1280x800 @ 60Hz | | | |
| 1280x1024 @ 75Hz | 1280x1024 @ 60Hz | | | |
| 1152x870 @ 75Hz | 1680x1050 @ 60Hz | | | |
| | 1280x720 @ 60Hz | | | |
| | 1280x720 @ 120Hz | | | |
| | 1600x1200 @ 60Hz | | | |
| | 1080P: | | | |
| | 1280x720 @ 60Hz | | | |
| | 1280x800 @ 60Hz | | | |
| | 1280x1024 @ 60Hz | | | |
| | 1400x1050 @ 60Hz | | | |
| | 1600x1200 @ 60Hz | | | |
| | 1440x900 @ 60Hz | | | |
| | 1280x720 @ 120Hz | | | |
| | 1024x768 @ 120Hz | | | |

ΠΡΟΣΘΕΤΕΣ ΠΛΗΡΟΦΟΡΙΕΣ

Συμβατότητα βίντεο True 3D

| | | Χρονισμός εισόδου | | | | | |
|-------------------|-----------------------|---------------------------------------|-----------------------|-----------------------|--------------------|---------------------------------------|--|
| | | 1280x720P @ 50Hz | Πάνω μισό - Κάτω μισό | | | | |
| Ανάλυση εισόδου | | Είσοδος HDMI 1.4a 3D | 1280x720P @ 60Hz | Πάνω μισό - Κάτω μισό | | | |
| | | | 1280x720P @ 50Hz | Συσώρευση καρέ | | | |
| | | | 1280x720P @ 60Hz | Συσώρευση καρέ | | | |
| | | | 1920x1080i @ 50Hz | Σε παράθεση (Μισό) | | | |
| | | | 1920x1080i @ 60Hz | Σε παράθεση (Μισό) | | | |
| | | | 1920x1080P @ 24Hz | Πάνω μισό - Κάτω μισό | | | |
| | | | 1920x1080P @ 24Hz | Συσώρευση καρέ | | | |
| | | | HDMI 1.3 | 1920x1080i @ 50Hz | Σε παράθεση (Μισό) | Είναι ενεργοποιημένη η λειτουργία SBS | |
| | | | | 1920x1080i @ 60Hz | | | |
| | | | | 1280x720P @ 50Hz | | | |
| 1280x720P @ 60Hz | | | | | | | |
| 800 x 600 @ 60Hz | | | | | | | |
| 1024 x 768 @ 60Hz | | | | | | | |
| 1280 x 800 @ 60Hz | | | | | | | |
| 1920x1080i @ 50Hz | Πάνω μισό - Κάτω μισό | Είναι ενεργοποιημένη η λειτουργία TAB | | | | | |
| 1920x1080i @ 60Hz | | | | | | | |
| 1280x720P @ 50Hz | | | | | | | |
| 1280x720P @ 60Hz | | | | | | | |
| 800x600 @ 60Hz | | | | | | | |
| 1024x768 @ 60Hz | | | | | | | |
| 1280x800 @ 60Hz | | | | | | | |
| 480i | HQFS | Ενώ το Φορμά 3D είναι Αλληλουχία καρέ | | | | | |

Σημείωση:

- Αν η είσοδος 3D είναι 1080p@24hz, η DMD θα πρέπει να αναπαράγεται με ολοκληρωμένο πολλαπλών με λειτουργία 3D.
- Υποστηρίζει αναπαραγωγή NVIDIA 3DTV Play εάν δεν ισχύουν τέλη ευρεσιτεχνίας από την Optoma. Το 1080i@25hz και το 720p@50hz θα εκτελείται σε 100hz, άλλος χρονισμός 3D θα εκτελείται σε 120hz.
- 1080p@24hz θα λειτουργεί σε 144Hz.

ΠΡΟΣΘΕΤΕΣ ΠΛΗΡΟΦΟΡΙΕΣ

Μέγεθος εικόνας και απόσταση προβολής

(XGA)

| Διαγώνιο μήκος οθόνης μεγέθους (4:3) | Μέγεθος οθόνης Π x Υ | | | | Απόσταση προβολής (Απ) | | | | Μετατόπιση (Hd) | |
|--------------------------------------|----------------------|------|----------|------|------------------------|-------------|---------|-------------|-----------------|----------|
| | (μέτρα) | | (ίντσες) | | (μέτρα) | | (πόδια) | | (μέτρα) | (ίντσες) |
| | Πλάτος | Ύψος | Πλάτος | Ύψος | Φαρδιά | Απομάκρυνση | Φαρδιά | Απομάκρυνση | | |
| 33 | 0,67 | 0,5 | 26,40 | 19,8 | 1,0 | 1,3 | 3,28 | 4,27 | 0,08 | 3,15 |
| 40 | 0,81 | 0,61 | 32,00 | 24 | 1,2 | 1,6 | 3,94 | 5,25 | 0,09 | 3,54 |
| 50 | 1,02 | 0,76 | 40,00 | 30 | 1,5 | 2,0 | 4,92 | 6,56 | 0,12 | 4,72 |
| 60 | 1,22 | 0,91 | 48,00 | 36 | 1,8 | 2,4 | 5,91 | 7,87 | 0,14 | 5,51 |
| 70 | 1,42 | 1,07 | 56,00 | 42 | 2,1 | 2,7 | 6,89 | 8,86 | 0,16 | 6,30 |
| 80 | 1,63 | 1,22 | 64,00 | 48 | 2,4 | 3,1 | 7,87 | 10,17 | 0,18 | 7,09 |
| 90 | 1,83 | 1,37 | 72,00 | 54 | 2,7 | 3,5 | 8,86 | 11,48 | 0,21 | 8,27 |
| 100 | 2,03 | 1,52 | 80,00 | 60 | 3,0 | 3,9 | 9,84 | 12,80 | 0,23 | 9,06 |
| 120 | 2,44 | 1,83 | 96,00 | 72 | 3,6 | 4,7 | 11,81 | 15,42 | 0,27 | 10,63 |
| 150 | 3,05 | 2,29 | 120,00 | 90 | 4,5 | 5,9 | 14,76 | 19,36 | 0,34 | 13,39 |
| 180 | 3,66 | 2,74 | 144,00 | 108 | 5,4 | 7,1 | 17,72 | 23,29 | 0,41 | 16,14 |
| 200 | 4,06 | 3,05 | 160,00 | 120 | 6,0 | 7,8 | 19,69 | 25,59 | 0,46 | 18,11 |
| 250 | 5,08 | 3,81 | 200,00 | 150 | 7,6 | 9,8 | 24,93 | 32,15 | 0,57 | 22,44 |
| 300 | 6,10 | 4,57 | 240,00 | 180 | 9,1 | 11,8 | 29,86 | 38,71 | 0,69 | 27,17 |

Σημείωση: Η αναλογία ζουμ είναι 1,3x.

(WXGA)

| Διαγώνιο μήκος οθόνης μεγέθους (4:3) | Μέγεθος οθόνης Π x Υ | | | | Απόσταση προβολής (Απ) | | | | Μετατόπιση (Hd) | |
|--------------------------------------|----------------------|------|----------|-------|------------------------|-------------|---------|-------------|-----------------|----------|
| | (μέτρα) | | (ίντσες) | | (μέτρα) | | (πόδια) | | (μέτρα) | (ίντσες) |
| | Πλάτος | Ύψος | Πλάτος | Ύψος | Φαρδιά | Απομάκρυνση | Φαρδιά | Απομάκρυνση | | |
| 39 | 0,84 | 0,53 | 33,07 | 20,67 | 1,0 | 1,3 | 3,28 | 4,27 | 0,06 | 2,36 |
| 40 | 0,86 | 0,54 | 33,92 | 21,2 | 1,0 | 1,3 | 3,28 | 4,27 | 0,07 | 2,76 |
| 50 | 1,08 | 0,67 | 42,40 | 26,5 | 1,3 | 1,7 | 4,27 | 5,58 | 0,09 | 3,54 |
| 60 | 1,29 | 0,81 | 50,88 | 31,8 | 1,5 | 2,0 | 4,92 | 6,56 | 0,10 | 3,94 |
| 70 | 1,51 | 0,94 | 59,36 | 37,1 | 1,8 | 2,3 | 5,91 | 7,55 | 0,12 | 4,72 |
| 80 | 1,72 | 1,08 | 67,84 | 42,4 | 2,0 | 2,7 | 6,56 | 8,86 | 0,13 | 5,12 |
| 90 | 1,94 | 1,21 | 76,32 | 47,7 | 2,3 | 3,0 | 7,55 | 9,84 | 0,15 | 5,91 |
| 100 | 2,15 | 1,35 | 84,80 | 53 | 2,6 | 3,3 | 8,53 | 10,83 | 0,16 | 6,30 |
| 120 | 2,58 | 1,62 | 101,76 | 63,6 | 3,1 | 4,0 | 10,17 | 13,12 | 0,20 | 7,87 |
| 150 | 3,23 | 2,02 | 127,20 | 79,5 | 3,8 | 5,0 | 12,47 | 16,40 | 0,25 | 9,84 |
| 180 | 3,88 | 2,42 | 152,64 | 95,4 | 4,6 | 6,0 | 15,09 | 19,69 | 0,30 | 11,81 |
| 200 | 4,31 | 2,69 | 169,60 | 106 | 5,1 | 6,7 | 16,73 | 21,98 | 0,34 | 13,39 |
| 250 | 5,38 | 3,37 | 212,00 | 132,5 | 6,4 | 8,3 | 21,00 | 27,23 | 0,41 | 16,14 |
| 300 | 6,46 | 4,04 | 254,40 | 159 | 7,7 | 10,0 | 25,26 | 32,81 | 0,50 | 19,69 |

Σημείωση: Η αναλογία ζουμ είναι 1,3x.

ΠΡΟΣΘΕΤΕΣ ΠΛΗΡΟΦΟΡΙΕΣ

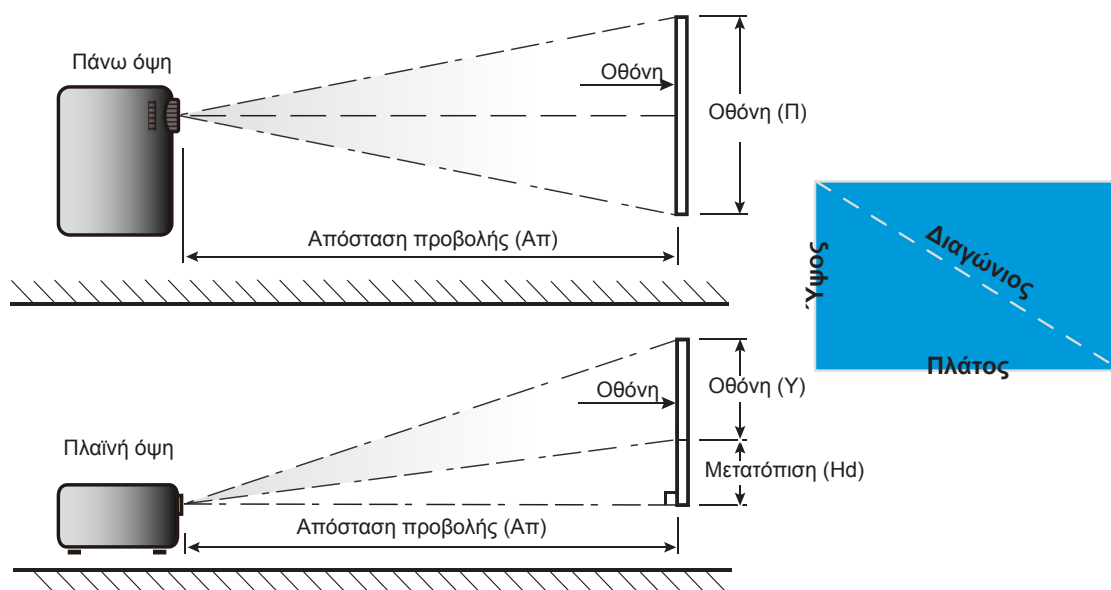

ΠΡΟΣΘΕΤΕΣ ΠΛΗΡΟΦΟΡΙΕΣ

Διαστάσεις προβολέα και εγκατάσταση με στήριξη στην οροφή

1. Για να αποτρέψετε τη ζημιά στον προβολέα σας, παρακαλούμε να χρησιμοποιήσετε το πακέτο Optoma προσάρτησης οροφής για την εγκατάσταση.
2. Αν επιθυμείτε να χρησιμοποιήσετε ένα κιτ προσάρτησης οροφής τρίτων, παρακαλούμε βεβαιωθείτε πως οι βίδες που χρησιμοποιούνται για την προσάρτηση στον προβολέα ανταποκρίνονται στις παρακάτω προδιαγραφές:
 - Τύπος βίδας: M4*3
 - Ελάχιστο μήκος βίδας: 10mm

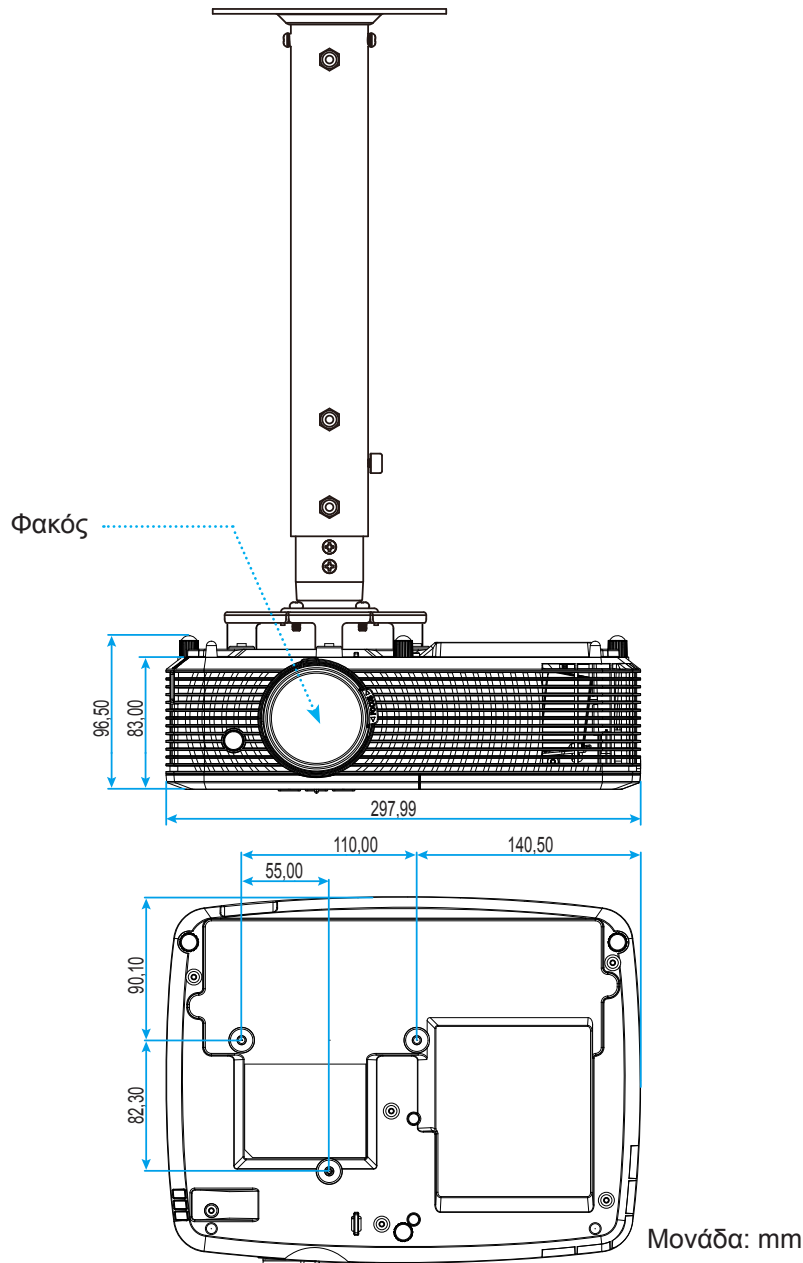

Σημείωση: Σημειώστε ότι ζημιές που έχουν προκληθεί από εσφαλμένη εγκατάσταση θα ακυρώσουν την εγγύηση.



Προειδοποίηση:

- Εάν αγοράσετε μία προσάρτηση οροφής κάποιας άλλης εταιρείας, χρησιμοποιήστε το σωστό μέγεθος βίδας. Το μέγεθος βίδας διαφέρει ανάλογα με το πάχος της πλάκας στερέωσης.
- Διατηρήστε διάκενο τουλάχιστον 10 εκ. μεταξύ της οροφής και της κάτω πλευράς του προβολέα.
- Αποφεύγετε να εγκαθιστάτε τον προβολέα κοντά σε πηγές θερμότητας.







ΠΡΟΣΘΕΤΕΣ ΠΛΗΡΟΦΟΡΙΕΣ

Κωδικοί τηλεχειριστηρίου IR 1



| Υπόμνημα πλήκτρου | Περιγραφή | Κωδ. πλήκτρου |
|--------------------------|--|---|
| Τροφοδοσία | Πατήστε για να ενεργοποιήσετε / απενεργοποιήσετε τον προβολέα. | 81 |
| Πάγωμα | Πατήστε για να παγώσει η εικόνα του προβολέα. | 8B |
| Αναλογία | Πατήστε για να αλλάξετε το λόγο διαστάσεων της προβαλλόμενης εικόνας. | 98 |
| Σίγαση AV | Πατήστε για να απενεργ./ενεργ. το ενσωματωμένο ηχείο | 8A |
| Διόρθωση τραπέζιου+/πάνω | <ul style="list-style-type: none"> Πιέστε για να ρυθμίσετε την παραμόρφωση της εικόνας που προκαλείται από την κλίση του προβολέα. Πατήστε για κύλιση σελίδας προς τα επάνω. | C6 |
| Σίγαση ήχου | Πιέστε για να απενεργοποιηθεί/ενεργοποιηθεί προσωρινά ο ήχος. | 92 |
| Αριστερά/Ένταση - | <ul style="list-style-type: none"> Πιέστε για προσαρμογή ώστε να μειωθεί η ένταση. Πατήστε για κύλιση σελίδας προς τα αριστερά. | C8 |
| Είσοδος | Επιβεβαιώνει την επιλογή στοιχείου σας. | - C5 (για OSD) - CA (για προσομοίωση του ποντικιού USB μέσω USB) |
| Δεξιά/Ένταση+ | <ul style="list-style-type: none"> Πατήστε για να αυξήσετε την ένταση. Πατήστε για κύλιση σελίδας προς τα δεξιά. | C9 |
| Μενού | Πατήστε για να εμφανιστεί ή να εξέλθετε από τα μενού προβολής στην οθόνη για τον προβολέα. | 88 |
| Κάτω/Διόρθωση τραπέζιου- | <ul style="list-style-type: none"> Πιέστε για να ρυθμίσετε την παραμόρφωση της εικόνας που προκαλείται από την κλίση του προβολέα. Πατήστε για κύλιση σελίδας προς τα κάτω. | C7 |

ΠΡΟΣΘΕΤΕΣ ΠΛΗΡΟΦΟΡΙΕΣ

| Υπόμνημα πλήκτρου | Περιγραφή | Κωδ. πλήκτρου |
|---|---|---------------|
| 3D  | Πατήστε για να επιλέξετε χειροκίνητα μια λειτουργία 3D που να συμφωνεί με το περιεχόμενο 3D που διαθέτετε. | 93 |
| HDMI  | Πατήστε για να επιλέξετε πηγή HDMI. | 86 |
| VGA  | Πατήστε για να επιλέξετε πηγή VGA. | 8E |
| Video  | Πατήστε για να επιλέξετε πηγή βίντεο. | CE |
| Πηγής  | Πατήστε για να επιλέξετε ένα σήμα εισόδου. | C3 |
| Λειτουργία φωτεινότητας  | Πατήστε για να ρυθμίσετε αυτόματα τη φωτεινότητα της εικόνας για να παρέχει μία βέλτιστη απόδοση αντίθεσης. | 87 |
| Επανασυγχρονισμός  | Συγχρονίζει αυτόματα τον προβολέα με την πηγή εισόδου. | C4 |

ΠΡΟΣΘΕΤΕΣ ΠΛΗΡΟΦΟΡΪΕΣ

Κωδικοί τηλεχειριστηρίου IR 2

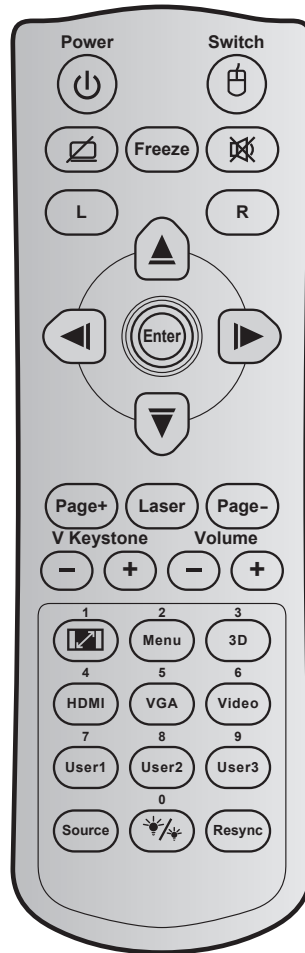

| Πλήκτρο | Κωδ. πλήκτρου | Εκτύπωση ορισμού πλήκτρου | Περιγραφή |
|--------------------------------------|---------------|---------------------------|---|
| Τροφοδοσία | | 81 | Ενεργοποίηση / Απενεργοποίηση |
| Εναλλαγή | | 3E | Εναλλαγή |
| Προβολή κενού / σίγαση ήχου | | 8A | |
| Πάγωμα | | 8B | Πάγωμα |
| Σίγαση ήχου | | 92 | |
| Αριστερό κλικ ποντικιού | L | CB | L |
| Δεξί κλικ ποντικιού | R | CC | R |
| Τέσσερα κουμπιά επιλογής κατεύθυνσης | | C6 | Βέλος προς τα πάνω |
| | | C8 | Βέλος προς τα αριστερά |
| | | C9 | Βέλος προς τα δεξιά |
| | | C7 | Βέλος προς τα κάτω |
| | | | Χρησιμοποιήστε τα κουμπιά ▲ ▼ ◀ ▶ για την επιλογή στοιχείων ή την τροποποίηση της επιλογής σας. |

ΠΡΟΣΘΕΤΕΣ ΠΛΗΡΟΦΟΡΙΕΣ







| Πλήκτρο | | Κωδ. πλήκτρου | Εκτύπωση ορισμού πλήκτρου | Περιγραφή |
|---|--|---------------|---------------------------|---|
| Είσοδος | | C5 | Είσοδος | Επιβεβαιώνει την επιλογή στοιχείου σας. |
| | | CA | Είσοδος | |
| Σελίδα - | | C2 | Σελίδα - | Πατήστε για κύλιση σελίδας προς τα κάτω. |
| Λείζερ | | N/A | Λείζερ | Χρήση ως δείκτης λείζερ. |
| Σελίδα + | | C1 | Σελίδα + | Πατήστε για κύλιση σελίδας προς τα επάνω. |
| Κάθετο Keystone | | 85 | Διόρθωση τραπέζιου + | Πιέστε για να ρυθμίσετε την παραμόρφωση της εικόνας που προκαλείται από την κλίση του προβολέα. |
| | | 84 | Διόρθωση τραπέζιου - | |
| Ένταση | | 8C | Ένταση + | Πιέστε για προσαρμογή ώστε να αυξηθεί / μειωθεί η ένταση. |
| | | 8F | Ένταση - | |
| Αναλογία Εικόνας / 1 | | 98 | / 1 | <ul style="list-style-type: none"> Πατήστε για να αλλάξετε το λόγο διαστάσεων της προβαλλόμενης εικόνας. Χρήση ως αριθμητικό πληκτρολόγιο αριθμού "1". |
| Μενού / 2 | | 88 | Μενού / 2 | <ul style="list-style-type: none"> Πατήστε για να εμφανιστεί ή να εξέλθετε από τα μενού προβολής στην οθόνη για τον προβολέα. Χρήση ως αριθμητικό πληκτρολόγιο αριθμού "2". |
| Τρεις διαστάσεις (3D) / 3 | | 93 | Τρεις διαστάσεις (3D) / 3 | <ul style="list-style-type: none"> Πατήστε για να επιλέξετε χειροκίνητα μια λειτουργία 3D που να συμφωνεί με το περιεχόμενο 3D που διαθέτετε. Χρήση ως αριθμητικό πληκτρολόγιο αριθμού "3". |
| HDMI / 4 | | 86 | HDMI/4 | <ul style="list-style-type: none"> Πατήστε για να επιλέξετε πηγή HDMI. Χρήση ως αριθμητικό πληκτρολόγιο αριθμού "4". |
| VGA / 5 | | D0 | VGA/5 | <ul style="list-style-type: none"> Πατήστε για να επιλέξετε πηγή VGA. Χρήση ως αριθμητικό πληκτρολόγιο αριθμού "5". |
| Video / 6 | | D1 | Video / 6 | <ul style="list-style-type: none"> Πατήστε για να επιλέξετε την πηγή composite video. Χρήση ως αριθμητικό πληκτρολόγιο αριθμού "6". |
| Χρήστης 1 / 7; Χρήστης 2 / 8; Χρήστης 3 / 9 | | D2 | Χρήστης 1/7 | <ul style="list-style-type: none"> Πλήκτρα που καθορίζονται από το χρήστη. Ανατρέξτε στη σελίδα 41 για εγκατάσταση. Χρήση ως αριθμητικού πληκτρολογίου των αριθμών "7", "8" και "9" αντίστοιχα. |
| | | D3 | Χρήστης 2/8 | |
| | | D4 | Χρήστης 3/9 | |
| Πηγής | | C3 | Πηγής | Πατήστε για να επιλέξετε ένα σήμα εισόδου. |
| Λειτουργία φωτεινότητας / 0 | | 96 | / 0 | <ul style="list-style-type: none"> Πατήστε για να ρυθμίσετε αυτόματα τη φωτεινότητα της εικόνας για να παρέχει μία βέλτιστη απόδοση αντίθεσης. Χρήση ως αριθμητικό πληκτρολόγιο αριθμού "0". |
| Επανασυγχρονισμός | | C4 | Επανασυγχρονισμός | Πατήστε για να συγχρονιστεί αυτόματα ο προβολέας με την πηγή εισόδου. |

ΠΡΟΣΘΕΤΕΣ ΠΛΗΡΟΦΟΡΙΕΣ

Αντιμετώπιση προβλημάτων

Αν αντιμετωπίσετε κάποιο πρόβλημα με τον προβολέα σας, ανατρέξτε στις παρακάτω πληροφορίες. Αν το πρόβλημα εξακολουθεί να υφίσταται, επικοινωνήστε με τον τοπικό σας μεταπωλητή ή με το εξουσιοδοτημένο κέντρο επισκευών.

Προβλήματα με την Εικόνα

-  Δεν εμφανίζεται εικόνα στην οθόνη.
- Βεβαιωθείτε πως όλα τα καλώδια και οι συνδέσεις τροφοδοσίας έχουν συνδεθεί με σωστά και καλά όπως περιγράφεται στην ενότητα "Εγκατάσταση".
 - Βεβαιωθείτε πως οι ακίδες στις υποδοχές δεν έχουν λυγίσει ή σπάσει.
 - Ελέγξτε αν η λάμπα του προβολέα έχει εγκατασταθεί σωστά. Ανατρέξτε στην ενότητα "Αντικατάσταση της λάμπας".
 - Σιγουρευτείτε πως δεν είναι ενεργοποιημένη η λειτουργία "Σίγαση AV".
-  Η εικόνα δεν είναι εστιασμένη
- Ρυθμίστε το δακτύλιο εστίασης στο φακό του προβολέα.
 - Βεβαιωθείτε ότι η οθόνη προβολής βρίσκεται μέσα στην απαιτούμενη απόσταση από τον προβολέα. (Ανατρέξτε στις σελίδες 59-60).
-  Η εικόνα είναι παραμορφωμένη κατά την προβολή ταινίας 16:9 DVD
- Κατά την αναπαραγωγή αναμορφικού DVD ή 16:9 DVD, ο προβολέας θα εμφανίσει την καλύτερη εικόνα σε μορφή 16: 9 από την πλευρά του προβολέα.
 - Κατά την αναπαραγωγή ταινίας DVD σε μορφή LBX, αλλάξτε το μορφή σε LBX στην OSD του προβολέα.
 - Κατά την αναπαραγωγή ταινίας DVD σε μορφή 4:3, παρακαλούμε αλλάξτε το μορφή σε 4:3 στην OSD του προβολέα.
 - Ρυθμίστε το μορφή προβολής σε τύπο κλίμακας οθόνης 16:9 (ευρεία) στη συσκευή αναπαραγωγής DVD.
-  Η εικόνα είναι πολύ μικρή ή πολύ μεγάλη.
- Ρυθμίστε το μοχλό ζουμ στο επάνω μέρος του προβολέα.
 - Μετακινήστε τον προβολέα πιο κοντά ή πιο μακριά στην οθόνη.
 - Πιέστε "Μενού" στον πίνακα του προβολέα, μεταβείτε στην επιλογή "Οθονη-->Aspect Ratio". Δοκιμάστε τις διαφορετικές ρυθμίσεις.
-  Η εικόνα έχει λοξές πλευρές:
- Αν είναι δυνατόν, αλλάξτε τη θέση του προβολέα ώστε να είναι κεντραρισμένος στην οθόνη και κάτω από τη βάση της.
 - Χρησιμοποιήστε την επιλογή "Οθονη-->Keystone" από την OSD για να κάνετε τη ρύθμιση.
-  Η εικόνα είναι αντιστραμμένη
- Επιλέξτε "Ρυθμισεις-->Προβολή" από την OSD και ρυθμίστε την κατεύθυνση προβολής.

ΠΡΟΣΘΕΤΕΣ ΠΛΗΡΟΦΟΡΙΕΣ

- ❓ *Θολή διπλή εικόνα*
 - Πιέστε το πλήκτρο "3D" και κάντε εναλλαγή σε "Ανενεργό" για να αποφύγετε την προβολή κανονικής εικόνας 2D ως θολή και διπλή.

- ❓ *Δυο εικόνες, φορμά σε παράθεση*
 - Πιέστε το πλήκτρο "3D" και κάντε εναλλαγή σε "SBS" όταν το σήμα εισόδου είναι HDMI 1.3 2D 1080i σε παράθεση.

- ❓ *Η εικόνα δεν προβάλλεται σε 3D*
 - Ελέγξτε εάν η μπαταρία των γυαλιών 3D έχει τελειώσει.
 - Ελέγξτε εάν τα γυαλιά 3D είναι ενεργοποιημένα.
 - Πατήστε το πλήκτρο "3D" και κάντε εναλλαγή σε "SBS" όταν το σήμα εισόδου είναι HDMI 1.3 2D (1080i σε παράθεση, μισό).

Άλλα προβλήματα

- ❓ *Ο προβολέας σταματάει να ανταποκρίνεται σε όλα τα χειριστήρια*
 - Αν είναι δυνατόν, απενεργοποιήστε τον προβολέα, αποσυνδέστε το καλώδιο τροφοδοσίας και περιμένετε τουλάχιστον 20 δευτερόλεπτα πριν συνδέσετε ξανά την τροφοδοσία.

- ❓ *Η λάμπα έχει καεί ή κάνει ένα ξερό ήχο*
 - Όταν η λάμπα φτάσει στο τέλος της ζωής της, μπορεί να καεί και να κάνει ένα δυνατό ξερό ήχο. Αν αυτό συμβεί, ο προβολέας δεν θα ενεργοποιηθεί ξανά μέχρι να αντικατασταθεί η λάμπα. Για να αντικαταστήσετε τη λάμπα, ακολουθήστε τις διαδικασίες που αναγράφονται στην ενότητα "Αντικατάσταση της Λάμπας" στις σελίδες 53-54.

Προβλήματα με το Τηλεχειριστήριο

- ❓ *Αν δεν λειτουργεί το τηλεχειριστήριο*
 - Ελέγξτε ότι η γωνία λειτουργίας του τηλεχειριστηρίου είναι εντός $\pm 15^\circ$ από τους δέκτες IR στον προβολέα.
 - Βεβαιωθείτε ότι δεν υπάρχουν εμπόδια ανάμεσα στο τηλεχειριστήριο και τον προβολέα. Μετακινηθείτε σε απόσταση έως 6 μ. (20 πόδια) από τον προβολέα.
 - Βεβαιωθείτε πως έχετε βάλει σωστά τις μπαταρίες.
 - Αντικαταστήστε τις μπαταρίες αν έχουν εξαντληθεί.

ΠΡΟΣΘΕΤΕΣ ΠΛΗΡΟΦΟΡΙΕΣ





Ένδειξη προειδοποίησης

Όταν ανάβουν ή αναβοσβήνουν οι ενδείξεις προειδοποίησης (δείτε παρακάτω), ο προβολέας τερματίζει αυτόματα τη λειτουργία του:

- Η ένδειξη LED "ΛΑΜΠΑ" ανάβει με κόκκινο χρώμα και εάν η ένδειξη "Ενεργοποίηση/Σε αναμονή" αναβοσβήνει με κόκκινο χρώμα.
- Η ένδειξη LED "ΘΕΡΜΟΚΡ" ανάβει με κόκκινο χρώμα και εάν η ένδειξη "Ενεργοποίηση/Σε αναμονή" αναβοσβήνει με κόκκινο χρώμα. Αυτό υποδεικνύει ότι ο προβολέας έχει υπερθερμανθεί. Κάτω από κανονικές συνθήκες, μπορείτε να ενεργοποιήσετε ξανά τον προβολέα.
- Η ένδειξη LED "ΘΕΡΜΟΚΡ" αναβοσβήνει με κόκκινο χρώμα και εάν η ένδειξη "Ενεργοποίηση/Σε αναμονή" αναβοσβήνει με κόκκινο χρώμα.

Αποσυνδέστε το καλώδιο τροφοδοσίας από τον προβολέα, περιμένετε 30 δευτερόλεπτα και δοκιμάστε ξανά. Εάν η ένδειξη προειδοποίησης ανάψει ή αναβοσβήνει ξανά, επικοινωνήστε με το πλησιέστερο κέντρο επισκευών για βοήθεια.

Μήνυμα αναμμένων LED

| Message |  Λυχνία LED Τροφοδοσίας |  Λυχνία LED Τροφοδοσίας |  LED Θερμοκρ ανάβει |  LED Λαμπα ανάβει |
|--|--|--|--|--|
| | (Κόκκινο) | (Πράσινο ή Μπλε) | (Κόκκινο) | (Κόκκινο) |
| Κατάσταση αναμονής (Καλώδιο εισόδου τροφοδοσίας) | Σταθερό φως | | | |
| Κατάσταση αναμονής (Λειτουργία δοκιμής συνεχούς λειτουργίας) | Αναβοσβήνει (0,5 δευτερόλεπτα σβήνει / 0,5 δευτερόλεπτα ανάβει) | Αναβοσβήνει (0,5 δευτερόλεπτα σβήνει / 0,5 δευτερόλεπτα ανάβει) | Αναβοσβήνει (0,5 δευτερόλεπτα σβήνει / 0,5 δευτερόλεπτα ανάβει) | Αναβοσβήνει (0,5 δευτερόλεπτα σβήνει / 0,5 δευτερόλεπτα ανάβει) |
| Ενεργοποίηση (προειδοποίηση) | | Αναβοσβήνει (0,5 δευτερόλεπτα σβήνει / 0,5 δευτερόλεπτα ανάβει) | | |
| Δοκιμή συνεχούς λειτουργία (Θέρμανση) | | Αναβοσβήνει | | |
| Ενεργοποίηση (Λειτουργία δοκιμής συνεχούς λειτουργίας) | | Αναβοσβήνει (0,5 δευτερόλεπτα σβήνει / 0,5 δευτερόλεπτα ανάβει) | | |
| Ενεργοποίηση και ανάβει η λάμπα | | Σταθερό φως | | |
| Απενεργοποίηση (ψύξη) | | Αναβοσβήνει (0,5 δευτερόλεπτα σβήνει / 0,5 δευτερόλεπτα ανάβει). Επιστρέφει σε κόκκινο φως όταν ο ανεμιστήρας ψύξης απενεργοποιηθεί. | | |
| Δοκιμή συνεχούς λειτουργία (Ψύξη) | | Αναβοσβήνει | | |
| Quick Resume (100 δευτερόλεπτα) | | Αναβοσβήνει (0,25 δευτερόλεπτα σβήνει / 0,25 δευτερόλεπτα ανάβει) | | |
| Σφάλμα (Υπέρβαση θερμοκρασίας) | Αναβοσβήνει | | Σταθερό φως | |
| Σφάλμα (Βλάβη ανεμ.) | Αναβοσβήνει | | Αναβοσβήνει | |
| Σφάλμα (Αστοχία λάμπας) | Αναβοσβήνει | | | Σταθερό φως |

- Απενεργοποίηση:

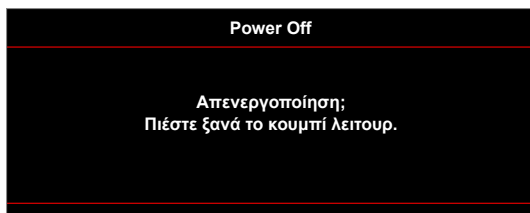

ΠΡΟΣΘΕΤΕΣ ΠΛΗΡΟΦΟΡΙΕΣ

- Προειδοποίηση Λάμπας:

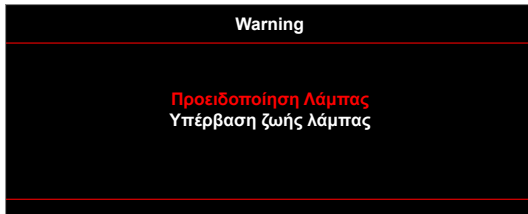

- Προειδοποίηση θερμοκρασίας:



- Βλάβη ανεμ.:

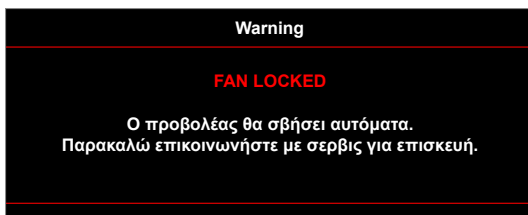

- Εκτός κλίμακας οθόνης:

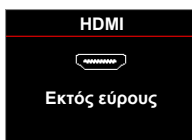

- Προειδοποίηση χαμηλής ισχύος:

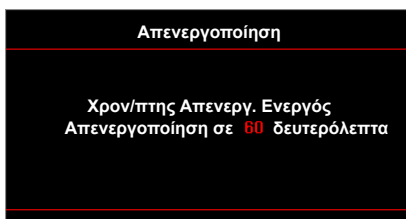

- Χρον/πτης ασφαλείας:

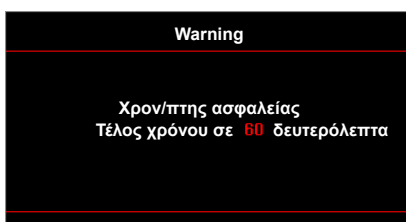

ΠΡΟΣΘΕΤΕΣ ΠΛΗΡΟΦΟΡΙΕΣ

Προδιαγραφές

| Οπτικό | Περιγραφή |
|----------------------------|---|
| Εγγενής ανάλυση | XGA / WXGA |
| Φακός | - Μη αυτόματο ζουμ και εστίαση |
| Μέγεθος εικόνας (διαγώνια) | 22,9" ~ 252" (ρύθμιση overdrive σε 300") |
| Απόσταση προβολής | 1μ. ~ 10μ. (εύρος εστίασης) (ρύθμιση overdrive σε 12μ.) |

| Ηλεκτρικά | Περιγραφή |
|--------------------------|---|
| Είσοδοι | - HDMI 1.4a - HDMI 1.4a + MHL (v2.1) - Ακροδέκτης VGA-IN (YPbPr / RGB) - Ήχος 3,5 mm - S-Video |
| Έξοδοι | - VGA - Ήχος 3,5 mm - Τροφοδοσία USB-A |
| Στοιχείο ελέγχου | - RS232 - USB ποντίκι / επισκευή |
| Αναπαραγωγή χρωμάτων | 1073,4 εκατομμύρια χρώματα |
| Συχνότητα σάρωσης | - Ρυθμός οριζόντιας σάρωσης: 15,375~91,146 KHz - Ρυθμός κάθετης σάρωσης: 50~ 85 Hz (120Hz για προβολέα με λειτουργία 3D) |
| Ενσωματωμένο ηχείο | Ναι, (2W/16W) |
| Προδιαγραφές τροφοδοσίας | 100 - 240V AC, 50/60Hz |
| Ρεύμα εισόδου | 2,8-1,0 A |

| Μηχανικά | Περιγραφή |
|------------------------------|---|
| Προσανατολισμός εγκατάστασης | Μπροστινή, Πίσω, Οροφή - Εμπρός, Πίσω - Πάνω |
| Διαστάσεις | - 298 mm (Π) x 230 mm (Β) x 83 mm (Υ) (χωρίς το σκέλος) - 298 mm (Π) x 230 mm (Β) x 96,5 mm (Υ) (με το σκέλος) |
| Βάρος | 2,5 kg |
| Περιβαλλοντικές συνθήκες | Λειτουργεί σε 5 ~ 40°C, 10% έως 85% υγρασία (χωρίς συμπύκνωση) |

Σημείωση: Όλες οι τεχνικές προδιαγραφές υπόκεινται σε αλλαγές χωρίς προειδοποίηση.



ΠΡΟΣΘΕΤΕΣ ΠΛΗΡΟΦΟΡΙΕΣ

Γραφεία της Optoma σε όλον τον κόσμο

Για επισκευές ή υποστήριξη, επικοινωνήστε με το τοπικό σας γραφείο.

ΗΠΑ

3178 Laurelview Ct.
Fremont, CA 94538, USA
www.optomausa.com

 888-289-6786
 510-897-8601
 services@optoma.com



Ιαπωνία

東京都足立区綾瀬3-25-18
株式会社オーエス
コンタクトセンター:0120-380-495

 info@os-worldwide.com
www.os-worldwide.com



Καναδάς

3178 Laurelview Ct.
Fremont, CA 94538, USA
www.optomausa.com

 888-289-6786
 510-897-8601
 services@optoma.com



Ταϊβάν

12F., No.213, Sec. 3, Beixin Rd.,
Xindian Dist., New Taipei City 231,
Taiwan, R.O.C.
www.optoma.com.tw

 +886-2-8911-8600
 +886-2-8911-6550
 services@optoma.com.tw
asia.optoma.com



Λατινική Αμερική

3178 Laurelview Ct.
Fremont, CA 94538, USA
www.optomausa.com

 888-289-6786
 510-897-8601
 services@optoma.com

Χονγκ Κονγκ

Unit A, 27/F Dragon Centre,
79 Wing Hong Street,
Cheung Sha Wan,
Kowloon, Hong Kong

 +852-2396-8968
 +852-2370-1222
www.optoma.com.hk



Ευρώπη

42 Caxton Way, The Watford Business Park
Watford, Hertfordshire,
WD18 8QZ, UK
www.optoma.eu
Τηλ. κέντρου επισκευών:
+44 (0)1923 691865

 +44 (0) 1923 691 800
 +44 (0) 1923 691 888
 service@tsc-europe.com



Κίνα

5F, No. 1205, Kaixuan Rd.,
Changning District
Shanghai, 200052, China

 +86-21-62947376
 +86-21-62947375
www.optoma.com.cn



Κάτω χώρες ΒV

Randstad 22-123
1316 BW Almere
The Netherlands
www.optoma.nl

 +31 (0) 36 820 0252
 +31 (0) 36 548 9052



Γαλλία

Bâtiment E
81-83 avenue Edouard Vaillant
92100 Boulogne Billancourt, France

 +33 1 41 46 12 20
 +33 1 41 46 94 35
 savoptoma@optoma.fr



Ισπανία

C/ José Hierro,36 Of. 1C
28522 Rivas VaciaMadrid,
Spain

 +34 91 499 06 06
 +34 91 670 08 32



Γερμανία

Wiesenstrasse 21 W
D40549 Düsseldorf,
Germany

 +49 (0) 211 506 6670
 +49 (0) 211 506 66799
 info@optoma.de

Σκανδιναβία



Lerpeveien 25
3040 Drammen
Norway

 +47 32 98 89 90
 +47 32 98 89 99
 info@optoma.no

PO.BOX 9515
3038 Drammen
Norway

Κορέα

WOOMI TECH.CO.,LTD.
4F, Minu Bldg.33-14, Kangnam-Ku,
Seoul,135-815, KOREA
korea.optoma.com

 +82+2+34430004
 +82+2+34430005

