

DLP® Προβολέας

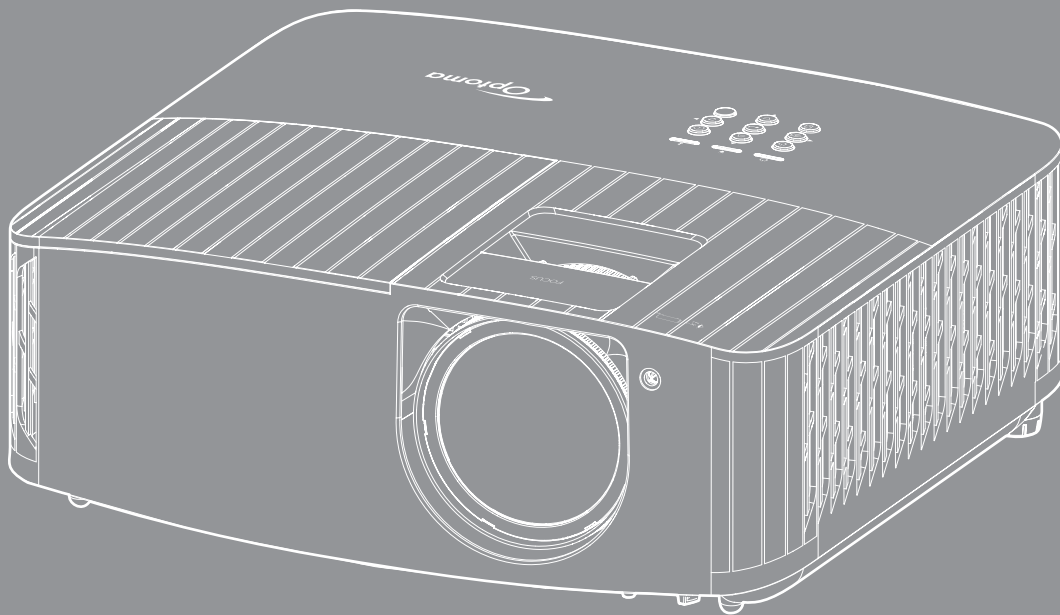



ΠΙΝΑΚΑΣ ΠΕΡΙΕΧΟΜΕΝΩΝ

ΑΣΦΑΛΕΙΑ.....	4
Σημαντικές οδηγίες ασφαλείας	4
Καθαρισμός φακού	5
Πληροφορίες ασφάλειας 3D	6
Πνευματικής Ιδιοκτησίας	6
Αποποίηση ευθύνης	7
Αναγνώριση εμπορικών σημάτων	7
FCC	7
Δήλωση συμμόρφωσης για χώρες της Ε.Ε.	8
WEEE	8
ΕΙΣΑΓΩΓΗ.....	9
Επισκόπηση Συσκευασίας	9
Τυπικά αξεσουάρ	9
Προαιρετικά αξεσουάρ	9
Επισκόπηση προϊόντος	10
Συνδέσεις.....	11
Πληκτρολόγιο.....	12
Τηλεχειριστήριο.....	13
ΡΥΘΜΙΣΗ ΚΑΙ ΕΓΚΑΤΑΣΤΑΣΗ	14
Εγκατάσταση του προβολέα	14
Σύνδεση πηγών στον προβολέα.....	15
Ρύθμιση της προβαλλόμενης εικόνας	16
Ρύθμιση από απόσταση.....	17
ΧΡΗΣΗ ΤΟΥ ΠΡΟΒΟΛΕΑ.....	19
Ενεργοποίηση/Απενεργοποίηση του προβολέα	19
Επιλογή μιας πηγής εισόδου	21
Περιήγηση στο μενού και λειτουργίες.....	22
Δέντρο μενού OSD	23
Μενού οθόνης.....	30
Μενού ήχου	35
Μενού ρυθμίσεων	36
Μενού πληροφοριών	39

ΠΡΟΣΘΕΤΕΣ ΠΛΗΡΟΦΟΡΙΕΣ..... 40

<i>Συμβατές αναλύσεις</i>	<i>40</i>
<i>Μέγεθος εικόνας και απόσταση προβολής</i>	<i>44</i>
<i>Διαστάσεις προβολέα και εγκατάσταση με στήριξη στην οροφή</i>	<i>45</i>
<i>Απομακρυσμένοι κωδικοί υπέρυθρων (IR)</i>	<i>46</i>
<i>Αντιμετώπιση προβλημάτων</i>	<i>48</i>
<i>Ένδειξη προειδοποίησης</i>	<i>49</i>
<i>Προδιαγραφές.....</i>	<i>52</i>
<i>Γραφεία της Optoma σε όλον τον κόσμο</i>	<i>53</i>

ΑΣΦΑΛΕΙΑ

	Ο κεραυνός με την κεφαλή βέλους, μέσα σε ένα ισόπλευρο τρίγωνο, είναι για να προειδοποιεί το χρήστη για την παρουσία μη μονωμένης επικίνδυνης τάσης στο εσωτερικό του προϊόντος που μπορεί να είναι επαρκούς έντασης για να αποτελεί κίνδυνο ηλεκτροπληξίας για ανθρώπους.
	Το θαυμαστικό μέσα σε ένα ισόπλευρο τρίγωνο είναι για να προειδοποιεί το χρήστη για την παρουσία σημαντικών οδηγιών λειτουργία και συντήρησης (επισκευής) στα έγγραφα που συνοδεύουν τη συσκευή.

Παρακαλούμε ακολουθήστε όλες τις προειδοποιήσεις, τις προφυλάξεις και τις διαδικασίες συντήρησης που συνιστώνται στον παρόντα Οδηγό χρήσης.

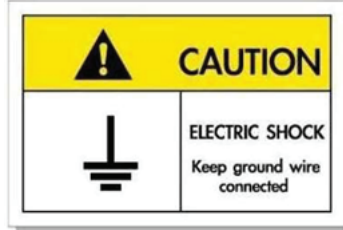

Για την αποφυγή ηλεκτροπληξίας, η μονάδα και οι περιφερειακές συσκευές θα πρέπει να είναι σωστά γειωμένες.

Σημαντικές οδηγίες ασφαλείας

- Για να επιμηκύνετε την πραγματική διάρκεια ζωής της λάμπας, βεβαιωθείτε ότι διατηρείτε τη λάμπα αναμμένη για 60 δευτ. τουλάχιστον και αποφεύγετε το αναγκαστικό κλείσιμο.



- Μην κοιτάζετε απευθείας τη δέσμη, RG2
Όπως με κάθε φωτεινή πηγή, μην κοιτάζετε απευθείας τη δέσμη, RG2 IEC 62471-5:2015.
- Μην φράζετε τις τρύπες αερισμού. Για να διασφαλίσετε αξιόπιστη λειτουργία του προβολέα και για να τον προφυλάξετε από υπερθέρμανση, τοποθετήστε τον σε τοποθεσία και σημείο που δεν θα επηρεάζουν το σωστό εξαερισμό του. Για παράδειγμα, μην τοποθετείτε τον προβολέα σε ένα γεμάτο τραπέζακι, καναπέ, κρεβάτι, κ.λπ. Μην τοποθετείτε τον προβολέα σε μία εσοχή, όπως π.χ. σε μία βιβλιοθήκη ή σε ένα ντουλάπι που περιορίζει τη ροή του αέρα.
- Για να μειώσετε τον κίνδυνο πυρκαγιάς ή/και ηλεκτροπληξίας, μην εκθέτετε τον προβολέα σε βροχή ή υγρασία. Μην πραγματοποιήσετε την εγκατάσταση κοντά σε πηγές θερμότητας, όπως καλοριφέρ, θερμοσίφωνες, φούρνους ή άλλες συσκευές, όπως ενισχυτές, που παράγουν θερμότητα.
- Μην επιτρέπετε σε αντικείμενα ή υγρά να εισέλθουν στον προβολέα. Ενδέχεται να έρθουν σε επαφή με επικίνδυνα σημεία τάσης ή να βραχυκυκλώσουν μέρη τα οποία μπορεί να προκαλέσουν φωτιά ή ηλεκτροπληξία.
- Μην χρησιμοποιείτε τη συσκευή υπό τις ακόλουθες συνθήκες:
 - Σε περιβάλλοντα με υπερβολική ζέστη, κρύο ή υγρασία.
 - (i) Βεβαιωθείτε πως η θερμοκρασία του δωματίου είναι 5°C ~ 40°C
 - (ii) Η σχετική υγρασία είναι 10% ~ 85%
 - Σε περιοχές με υπερβολική σκόνη και χώμα.
 - Κοντά σε κάποια συσκευή που εκπέμπει ισχυρό μαγνητικό πεδίο.
 - Σε άμεση επαφή με το ηλιακό φως.
- Μην χρησιμοποιείτε τον προβολέα σε μέρη όπου μπορεί να υπάρχουν εύφλεκτα ή εκρηκτικά αέρια στην ατμόσφαιρα. Η λάμπα στο εσωτερικό του προβολέα θερμαίνεται πολύ κατά τη διάρκεια της λειτουργίας και τα αέρια μπορεί να προκαλέσουν ανάφλεξη και πυρκαγιά.
- Μην χρησιμοποιείτε τη μονάδα εάν έχει υποστεί καταστροφές ή ζημιές. Οι εξωτερικές ζημιές περιλαμβάνουν ενδεικτικά τις παρακάτω:
 - Η μονάδα έχει πέσει.
 - Το καλώδιο ή το φως τροφοδοσίας έχουν υποστεί ζημία.

- Έχει χυθεί υγρό επάνω στον προβολέα.
 - Ο προβολέας έχει εκτεθεί σε βροχή ή υγρασία.
 - Κάποιο αντικείμενο έχει πέσει στο εσωτερικό του προβολέα ή υπάρχει κάποιο χαλαρό εξάρτημα σε αυτόν.
- Μην τοποθετείτε τον προβολέα πάνω σε ασταθείς επιφάνειες. Ο προβολέας μπορεί να ανατραπεί και να προκληθεί τραυματισμός ή να πάθει ζημιά ο προβολέας.
 - Μην παρεμποδίσετε το φως που προέρχεται από το φακό του προβολέα όταν αυτός βρίσκεται σε λειτουργία. Το φως θα θερμάνει το αντικείμενο και μπορεί να λιώσει, προκαλώντας εγκαύματα ή να προκληθεί πυρκαγιά.
 - Παρακαλούμε να μην ανοίξετε ή αποσυναρμολογήσετε αυτόν τον προβολέα καθώς αυτό μπορεί να προκαλέσει ηλεκτροπληξία.
 - Παραπέμψτε όλες τις επισκευές σε αρμόδιο προσωπικό επισκευών. Το άνοιγμα ή η αφαίρεση των καπακιών μπορεί να σας εκθέσει σε επικίνδυνες τάσεις ή σε άλλους κινδύνους. Επικοινωνήστε με την Optoma πριν από την αποστολή της συσκευής για επιδιόρθωση.
 - Δείτε το περίβλημα του προβολέα για σημάνσεις σχετικές με την ασφάλεια.
 - Η μονάδα θα πρέπει να επισκευάζεται αποκλειστικά από αρμόδιο προσωπικό επισκευών.
 - Να χρησιμοποιείτε μόνο εξαρτήματα/αξεσουάρ που καθορίζονται από τον κατασκευαστή.
 - Μην κοιτάτε απευθείας το φακό του προβολέα κατά τη διάρκεια της λειτουργίας του. Το έντονο φως μπορεί να βλάψει τα μάτια σας.
 - Αυτός ο προβολέας θα ανιχνεύσει μόνος του τη ζωή της λάμπας. Βεβαιωθείτε πως η λάμπα θα αντικατασταθεί όταν εμφανιστούν τα προειδοποιητικά μηνύματα.
 - Μηδενίστε τη λειτουργία "Lamp Reset (Μηδενισμός χρόνου Λάμπας)" από το μενού "Lamp Settings (Ρυθμίσεις Λάμπας)" της προβολής στην οθόνη μετά την αντικατάσταση της λάμπας.
 - Όταν απενεργοποιείτε τον προβολέα, βεβαιωθείτε πως έχει ολοκληρωθεί ο κύκλος ψύξης πριν να αποσυνδέσετε την τροφοδοσία. Αφήστε 90 δευτερόλεπτα για να κρυώσει ο προβολέας.
 - Όταν η λάμπα πλησιάζει στο τέλος του χρόνου ζωής της, στην οθόνη θα εμφανιστεί το μήνυμα "Lamp life exceeded. (Υπέρβαση ζωής λάμπας)". Παρακαλούμε επικοινωνήστε με τον τοπικό σας μεταπωλητή ή με το εξουσιοδοτημένο κέντρο επισκευών για να αλλάξετε τη λάμπα όσο το δυνατό πιο σύντομα.
 - Απενεργοποιήστε και αποσυνδέστε το φις τροφοδοσίας από την πρίζα εναλλασσόμενου ρεύματος προτού καθαρίσετε το προϊόν.
 - Χρησιμοποιείτε στεγνό μαλακό ύφασμα με ήπιο απορρυπαντικό για να καθαρίσετε το περίβλημα της οθόνης. Μη χρησιμοποιείτε λειαντικά καθαριστικά, κεριά ή διαλυτικά για να καθαρίσετε τη μονάδα.
 - Αποσυνδέστε το φις τροφοδοσίας από την πρίζα εναλλασσόμενου ρεύματος εάν πρόκειται να μην χρησιμοποιήσετε το προϊόν για μεγάλο χρονικό διάστημα.
 - *Μην εγκαθιστάτε τον προβολέα σε μέρη όπου μπορεί να υφίσταται δονήσεις ή τραντάγματα.*
 - *Μην αγγίζετε το φακό με γυμνά χέρια.*
 - *Αφαιρέστε τη μπαταρία/μπαταρίες από το τηλεχειριστήριο πριν από την αποθήκευση. Αν η μπαταρία/μπαταρίες παραμείνουν μέσα στο τηλεχειριστήριο για μεγαλύτερες περιόδους, ενδέχεται να προκληθεί διαρροή.*
 - *Μη χρησιμοποιείτε ή μην αποθηκεύετε τον προβολέα σε μέρη όπου μπορεί να υπάρχει καπνός από έλαιο ή τσιγάρο, καθώς μπορεί να επηρεάσει δυσμενώς την ποιότητα απόδοσης του προβολέα.*
 - *Ακολουθήστε τη σωστή εγκατάσταση προσανατολισμού του προβολέα καθώς η μη τυπική εγκατάσταση μπορεί να επηρεάσει την απόδοση του προβολέα.*
 - *Χρησιμοποιήστε πολύπριζο ή διάταξη προστασίας από υπέρταση. Διακοπές ρεύματος και μείωση τάσης μπορεί να ΚΑΤΑΣΤΡΕΨΟΥΝ το μηχάνημα.*

Καθαρισμός φακού

- Πριν από τον καθαρισμό του φακού, βεβαιωθείτε πως έχετε απενεργοποιήσει τον προβολέα και αποσυνδέστε το φις τροφοδοσίας επιτρέποντάς του να ψυχθεί πλήρως.
- Χρησιμοποιήστε έναν συσσωρευτή πεπιεσμένου αέρα για την αφαίρεση της σκόνης.
- Χρησιμοποιήστε ένα ειδικό πανί για τον καθαρισμό του φακού και σκουπίστε ελαφρά τον φακό. Μην αγγίζετε τον φακό με τα δάχτυλά σας.
- Μην χρησιμοποιείτε αλκαλικά/όξινα απορρυπαντικά ή πτητικούς διαλύτες, όπως αλκοόλη, για τον καθαρισμό του φακού. Αν ο φακός υποστεί ζημιά λόγω της διαδικασίας καθαρισμού, δεν καλύπτεται από την εγγύηση.



Προειδοποίηση: Μην χρησιμοποιείτε σπρέι που περιέχουν εύφλεκτα αέρια για την αφαίρεση σκόνης ή βρωμιάς από το φακό. Κάτι τέτοιο μπορεί να προκαλέσει φωτιά λόγω υπερβολικής θερμότητας στο εσωτερικό του προβολέα.



Προειδοποίηση: Μην καθαρίζετε το φακό αν ο προβολέας είναι σε διαδικασία προθέρμανσης. Κάτι τέτοιο μπορεί να προκαλέσει φθορά προστατευτικής μεμβράνης του φακού.



Προειδοποίηση: Μην σκουπίζετε ή χτυπάτε το φακό με σκληρά αντικείμενα.

Πληροφορίες ασφάλειας 3D

Ακολουθήστε όλες τις προειδοποιήσεις και τις προφυλάξεις όπως συνιστάται πριν εσείς ή το παιδί σας χρησιμοποιήσετε τη λειτουργία 3D.

Προειδοποίηση

Παιδιά και έφηβοι ενδέχεται να είναι πιο ευάλωτοι σε προβλήματα υγείας που σχετίζονται με την παρακολούθηση υλικού 3D και πρέπει να επιτηρούνται προσεκτικά όταν παρακολουθούν τέτοιου είδους εικόνες.

Προειδοποίηση κρίσης φωτοευαισθησίας και άλλοι κίνδυνοι υγείας

- Κάποιοι θεατές ενδέχεται να βιώσουν κρίση επιληψίας ή εγκεφαλικό επεισόδιο εάν εκτεθούν σε συγκεκριμένες εικόνες ή φώτα στιγμιαίας επίδειξης τα οποία περιλαμβάνονται σε συγκεκριμένες εικόνες του Προβολέα ή βιντεοπαιχνίδια. Εάν πάσχετε από ή έχετε οικογενειακό ιστορικό επιληψίας ή εγκεφαλικών επεισοδίων, συμβουλευθείτε ειδικό γιατρό προτού χρησιμοποιήσετε τη λειτουργία 3D.
- Ακόμα και όσοι δεν έχουν προσωπικό ή οικογενειακό ιστορικό επιληψίας ή εγκεφαλικών επεισοδίων ενδέχεται να έχουν μη διαγνωσμένη πάθηση, η οποία μπορεί να προκαλέσει επιληπτικές κρίσεις φωτοευαισθησίας.
- Γυναίκες που κυοφορούν, ηλικιωμένοι, όσοι πάσχουν από σοβαρές ιατρικές νόσους, όσοι υποφέρουν από αυπνίες ή βρίσκονται υπό την επήρεια αλκοόλ θα πρέπει να αποφεύγουν τη λειτουργία 3D της μονάδας.
- Εάν βιώσετε κάποιο από τα ακόλουθα συμπτώματα, σταματήστε αμέσως την προβολή φωτογραφιών 3D και συμβουλευθείτε ειδικό γιατρό: (1) παραποιημένη όραση, (2) ζάλη, (3) ίλιγγο, (4) ακούσιες κινήσεις όπως σύσπασση οφθαλμών ή μυών, (5) σύγχυση, (6) ναυτία, (7) απώλεια συναίσθησης, (8) σπασμούς, (9) κράμπες ή/και (10) αποπροσανατολισμό. Παιδιά και έφηβοι ενδέχεται να είναι πιο επιρρεπείς από τους ενήλικες στο να βιώσουν τα συμπτώματα αυτά. Οι γονείς θα πρέπει να επιβλέπουν τα παιδιά τους και να τα ρωτούν κατά πόσο βιώνουν αυτά τα συμπτώματα.
- Η παρακολούθηση προβολής 3D ενδέχεται επίσης να προκαλέσει κινέτωση, αντιληπτή έπαιτα από επενέργειες, αποπροσανατολισμό, ασθενωπία και μειωμένη ορθοστατική ικανότητα. Προτείνεται στους χρήστες να πραγματοποιούν συχνά διαλείμματα για να μειώσουν το ενδεχόμενο τέτοιου είδους επενεργειών. Εάν οι οφθαλμοί σας παρουσιάσουν σημάδια κόπωσης ή ξηρότητας ή σε περίπτωση που έχετε κάποιο από τα παραπάνω συμπτώματα, διακόψτε άμεσα τη χρήση της συγκεκριμένης συσκευής και μην τη χρησιμοποιήσετε για τουλάχιστον τριάντα λεπτά από τη στιγμή που θα υποχωρήσουν τα συμπτώματα.
- Η παρακολούθηση προβολής 3D ενώ κάθεστε πολύ κοντά στην οθόνη για παρατεταμένη χρονική περίοδο ενδέχεται να προκαλέσει βλάβη στην όρασή σας. Η ιδανική απόσταση προβολής θα πρέπει να είναι τουλάχιστον τρεις φορές το ύψος της οθόνης. Προτείνεται οι οφθαλμοί του θεατή να βρίσκονται στο ίδιο επίπεδο με την οθόνη.
- Η παρακολούθηση προβολής 3D όταν φοράτε γυαλιά 3D για παρατεταμένη χρονική περίοδο ενδέχεται να προκαλέσει πονοκέφαλο ή κόπωση. Σε περίπτωση που νιώσετε πονοκέφαλο, κόπωση ή ίλιγγο σταματήστε να παρακολουθείτε την προβολή 3D και ξεκουραστείτε.
- Μην χρησιμοποιείτε τα γυαλιά 3D για άλλους σκοπούς πέρα από την παρακολούθηση της προβολής 3D.
- Η χρήση των γυαλιών 3D για άλλους σκοπούς (όπως γυαλιά όρασης, γυαλιά ηλίου, προστατευτικά ματογυαλιά, κ.λπ.) ενδέχεται να είναι επιζήμια και να βλάψει την όρασή σας.
- Η παρακολούθηση προβολής 3D ενδέχεται να προκαλέσει αποπροσανατολισμό σε κάποιους θεατές. Συνεπώς, ΜΗΝ τοποθετείτε τον ΠΡΟΒΟΛΕΑ 3D κοντά σε σκάλες, καλώδια, μπαλκόνια ή άλλα αντικείμενα τα οποία ενδέχεται να ανατραπούν, να τρέξετε επάνω τους, να τα σπρώξετε κάτω, να σπάσουν ή να πέσουν.

Πνευματικής Ιδιοκτησίας

Αυτή η δημοσίευση, συμπεριλαμβανομένων όλων των φωτογραφιών, των εικόνων και του λογισμικού προστατεύεται από διεθνείς κανόνες πνευματικής ιδιοκτησίας με την επιφύλαξη όλων των δικαιωμάτων. Η αναπαραγωγή του παρόντος εγχειριδίου είτε μέρους του περιεχομένου του απαγορεύεται χωρίς τη γραπτή συναίνεση του συγγραφέα.

© Copyright 2022

Αποποίηση ευθύνης

Οι πληροφορίες του παρόντος εγγράφου υπόκεινται σε αλλαγή χωρίς ειδοποίηση. Ο κατασκευαστής δεν παρέχει υποσχέσεις ή εγγυήσεις σχετικά με οποιοδήποτε περιεχόμενο του παρόντος εντύπου και σε καμία περίπτωση δεν μπορεί να θεωρηθεί υπεύθυνος για οποιαδήποτε σιωπηρή εγγύηση περί εμπορευσιμότητας ή καταλληλότητας για οποιονδήποτε σκοπό. Επιπλέον, ο κατασκευαστής διατηρεί το δικαίωμα της αναθεώρησης του παρόντος εντύπου και της τροποποίησης των περιεχομένων του χωρίς την υποχρέωση προηγούμενης ενημέρωσης οποιουδήποτε προσώπου σχετικά με αναθεωρήσεις και αλλαγές.

Αναγνώριση εμπορικών σημάτων

Η ονομασία Kensington είναι σήμα κατατεθέν στις ΗΠΑ της ACCO Brand Corporation με εγκεκριμένες καταχωρήσεις και αιτήσεις σε εκκρεμότητα σε άλλες χώρες σε όλο τον κόσμο.

HDMI, το λογότυπο HDMI και το High-Definition Multimedia Interface είναι εμπορικά σήματα ή σήματα κατατεθέντα της HDMI Licensing LLC στις Ηνωμένες Πολιτείες και άλλες χώρες.

Οι επωνυμίες DLP®, DLP Link και το λογότυπο DLP είναι κατοχυρωμένα εμπορικά σήματα της Texas Instruments και η επωνυμία BrilliantColor™ είναι εμπορικό σήμα της Texas Instruments.

MHL, Mobile High-Definition Link και το λογότυπο MHL είναι εμπορικά σήματα ή καταχωρημένα εμπορικά σήματα της MHL Licensing, LLC.

Όλα τα άλλα ονόματα προϊόντων που χρησιμοποιούνται σε αυτό το εγχειρίδιο αποτελούν ιδιοκτησία των αντίστοιχων κατόχων τους και είναι Αναγνωρισμένα.

FCC

Αυτή η συσκευή έχει δοκιμαστεί και έχει βρεθεί πως συμμορφώνεται με τα όρια για μια ψηφιακή συσκευή Κλάσης Β σύμφωνα με το Μέρος 15 των Κανονισμών της FCC. Τα όρια αυτά έχουν σχεδιαστεί για να παρέχουν εύλογη προστασία από επιβλαβείς παρεμβολές σε οικιακές εγκαταστάσεις. Αυτή η συσκευή παράγει, χρησιμοποιεί και μπορεί να εκπέμψει ενέργεια ραδιοσυχνότητας και, αν δεν εγκατασταθεί και χρησιμοποιηθεί σύμφωνα με τις οδηγίες, μπορεί να προκαλέσει βλαβερή παρεμβολή σε ραδιοεπικοινωνίες.

Ωστόσο, δεν υπάρχουν εγγυήσεις ότι δεν πρόκειται να υπάρξουν παρεμβολές σε μια συγκεκριμένη εγκατάσταση. Αν αυτή η συσκευή προκαλέσει βλαβερή παρεμβολή στη ραδιοφωνική ή τηλεοπτική λήψη, πράγμα που μπορεί να καθοριστεί με το άνοιγμα και το κλείσιμο του εξοπλισμού, ο χρήστης ενθαρρύνεται να δοκιμάσει να διορθώσει την παρεμβολή με ένα ή περισσότερα από τα ακόλουθα μέτρα:

- Προσανατολίστε ή τοποθετήστε εκ νέου την κεραία λήψης.
- Αυξήστε το διαχωρισμό μεταξύ του εξοπλισμού και του δέκτη.
- Συνδέστε τη συσκευή σε μια πρίζα ή ένα κύκλωμα διαφορετικό από αυτό στο οποίο είναι συνδεδεμένος ο δέκτης.
- Συμβουλευτείτε το κατάστημα αγοράς ή έναν έμπειρο τεχνικό ραδιόφωνου/τηλεόρασης για βοήθεια.

Σημείωση: Θωρακισμένα καλώδια

Όλες οι συνδέσεις με άλλες συσκευές πρέπει να γίνονται με τη χρήση θωρακισμένων καλωδίων για να διατηρείται η συμμόρφωση με τους κανονισμούς της FCC.

Προσοχή

Αλλαγές ή τροποποιήσεις που δεν έχουν εγκριθεί ρητώς από τον κατασκευαστή μπορεί να ακυρώσουν την αρμοδιότητα του χρήστη, η οποία παραχωρείται από τη Federal Communications Commission, να λειτουργεί αυτόν τον προβολέα.

Συνθήκες λειτουργίας

Η παρούσα συσκευή συμμορφώνεται με τις απαιτήσεις που ορίζονται στο Τμήμα 15 του Κανονισμού FCC. Η λειτουργία υπόκειται στους ακόλουθους δυο όρους:

1. Αυτή η συσκευή δε μπορεί να προκαλέσει επιβλαβή παρεμβολή, και
2. Η συσκευή αυτή πρέπει να αποδέχεται τυχόν ληφθείσες παρεμβολές, συμπεριλαμβανομένων παρεμβολών οι οποίες δύνανται να προκαλέσουν ανεπιθύμητη λειτουργία.

Σημείωση: Χρήστες στον Καναδά

Αυτή η ψηφιακή συσκευή Κλάσης B συμμορφώνεται με το Καναδικό ICES-003.

Remarque à l'intention des utilisateurs canadiens

Cet appareil numérique de la classe B est conforme à la norme NMB-003 du Canada.

Δήλωση συμμόρφωσης για χώρες της Ε.Ε.

- Οδηγία EMC 2014/30/EK (συμπεριλαμβανομένων των τροποποιήσεων)
- Οδηγία 2014/35/EK περί χαμηλής τάσης
- Οδηγία για τον ραδιοφωνικό εξοπλισμό RED 2014/53/EE (αν το προϊόν έχει λειτουργία RF)

WEEE



Οδηγίες απόρριψης

Μην απορρίπτετε αυτήν την ηλεκτρονική συσκευή στα σκουπίδια. Για να ελαχιστοποιηθεί η μόλυνση και να διασφαλιστεί η καλύτερη δυνατή προστασία του περιβάλλοντος, παρακαλούμε να την ανακυκλώσετε.

ΕΙΣΑΓΩΓΗ

Επισκόπηση Συσκευασίας

Αποσκευάστε με προσοχή και επαληθεύστε ότι υπάρχουν όλα τα στοιχεία που παρατίθενται παρακάτω στα τυπικά εξαρτήματα. Μερικά από τα στοιχεία στα προαιρετικά εξαρτήματα μπορεί να μη διατίθενται ανάλογα με το μοντέλο, τις προδιαγραφές και την περιοχή αγοράς. Ανατρέξτε στην τοποθεσία αγοράς. Μερικά εξαρτήματα ενδέχεται να διαφέρουν από περιοχή σε περιοχή.

Η κάρτα εγγύησης παρέχεται μόνο σε συγκεκριμένες περιοχές. Για αναλυτικές πληροφορίες επικοινωνήστε με τον τοπικό αντιπρόσωπό σας.

Τυπικά αξεσουάρ

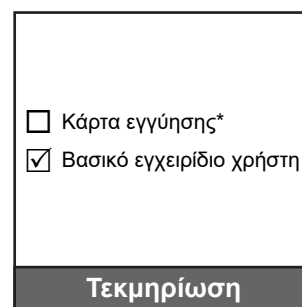

Σημείωση:

- Το πραγματικό τηλεχειριστήριο ενδέχεται να διαφέρει ανάλογα με την περιοχή.
- Το τηλεχειριστήριο αποστέλλεται με μπαταρίες.
- * Για πληροφορίες σχετικά με την εγγύηση, επισκεφθείτε τη διεύθυνση <https://www.optoma.com/support/download>.

Προαιρετικά αξεσουάρ



Σημείωση: Τα προαιρετικά αξεσουάρ διαφέρουν ανάλογα με το μοντέλο, τις προδιαγραφές και την περιοχή.

ΕΙΣΑΓΩΓΗ

Επισκόπηση προϊόντος

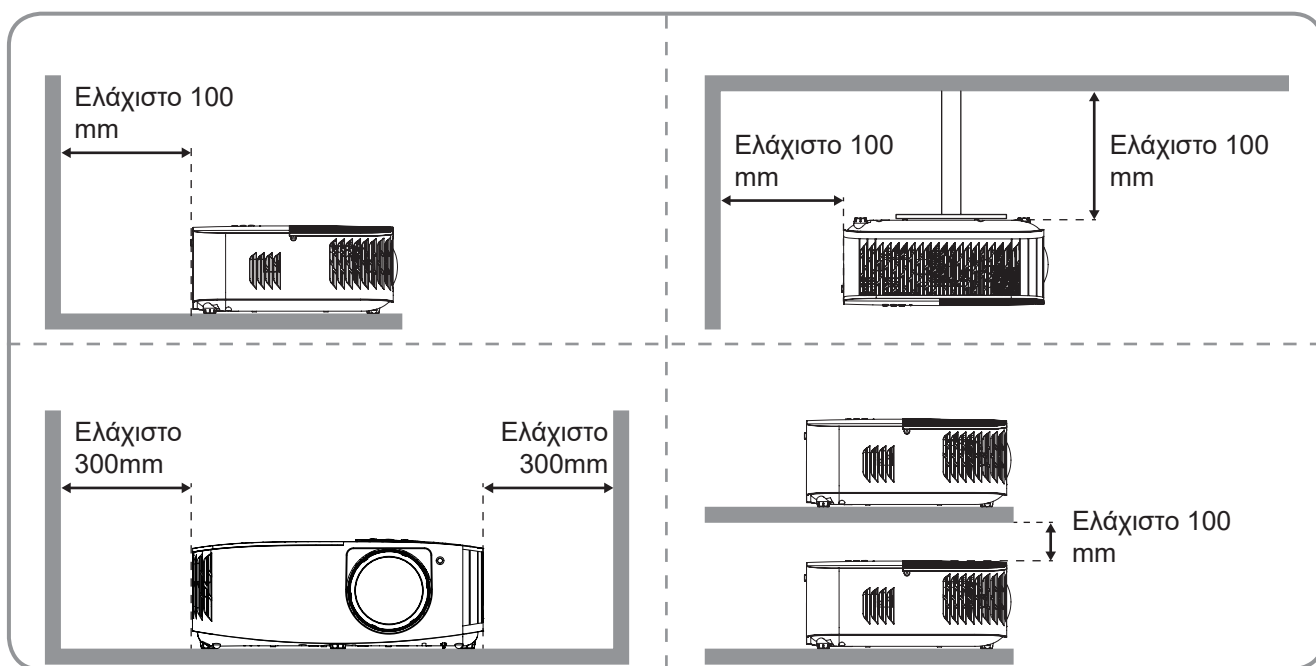
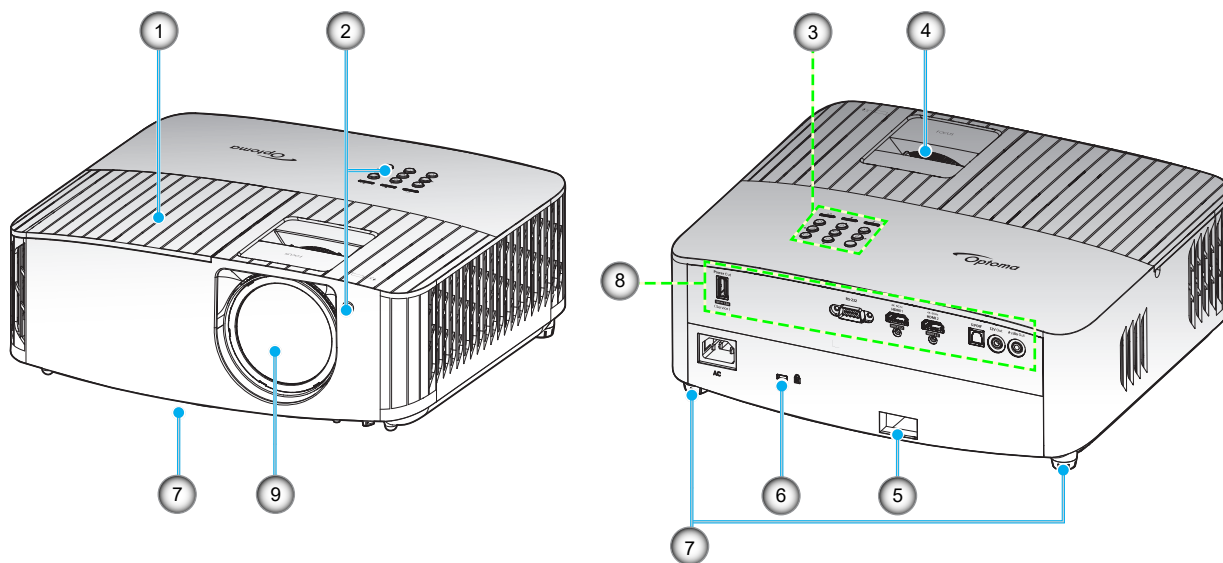

Σημείωση:

- Μην παρεμποδίζετε τα ανοίγματα εισροής και εκροής αέρα του προβολέα.
- Όταν λειτουργείτε τον προβολέα σε κλειστό χώρο, αφήνετε τουλάχιστον 30 εκ. απόσταση γύρω από τα ανοίγματα εισροής και εκροής αέρα.

Αρ.	Στοιχείο	Αρ.	Στοιχείο
1.	Καπάκι λάμπας	6.	Θύρα κλειδώματος Kensington™
2.	Δέκτης υπέρυθρων (εμπρός και πάνω)	7.	Πόδια ρύθμισης κλίσης
3.	Πληκτρολόγιο	8.	Είσοδος / Έξοδος
4.	Δακτύλιος εστίασης	9.	Φακός
5.	Πλάκα ασφαλείας		

ΕΙΣΑΓΩΓΗ

Συνδέσεις

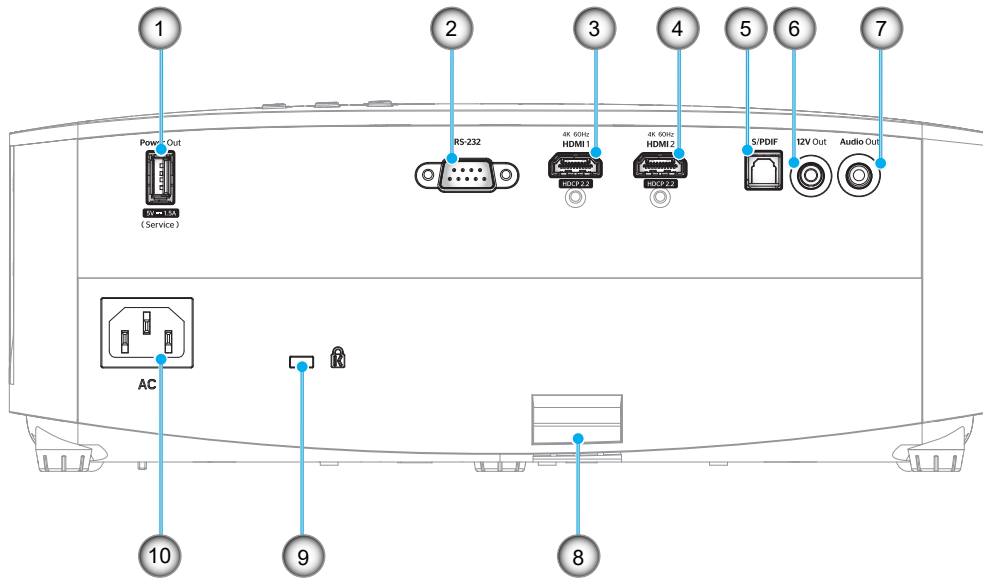

Αρ.	Στοιχείο	Αρ.	Στοιχείο
1.	Ακροδέκτης εξόδου ισχύος USB (5V--1,5A)	6.	Ακροδέκτης εξόδου 12V
2.	Σύνδεση RS-232	7.	Ακροδέκτης εξόδου ήχου
3.	Ακροδέκτης HDMI 1 (4K 60Hz)	8.	Πλάκα ασφαλείας
4.	Ακροδέκτης HDMI 2 (4K 60Hz)	9.	Θύρα κλειδαριάς Kensington™
5.	Ακροδέκτης S/PDIF	10.	Υποδοχή τροφοδοσίας

ΕΙΣΑΓΩΓΗ

Πληκτρολόγιο

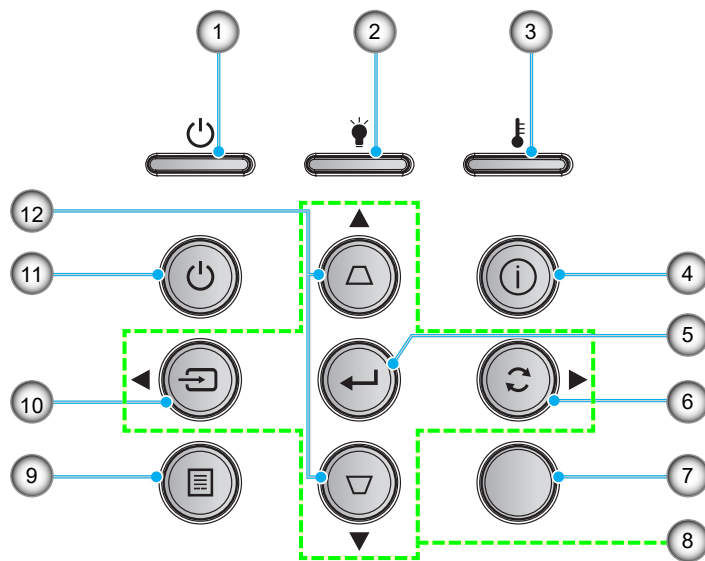

Αρ.	Στοιχείο	Αρ.	Στοιχείο
1.	LED Ενεργοποίησης/Σε αναμονή	7.	Δέκτη υπέρυθρων
2.	LED λάμπας	8.	Τέσσερα κουμπιά επιλογής κατεύθυνσης
3.	LED θερμοκρασίας	9.	Μενού
4.	Πληροφορίες	10.	Πηγής
5.	Είσοδος	11.	Τροφοδοσία
6.	Επανασυγχρονισμός	12.	Διόρθωση Keystone

ΕΙΣΑΓΩΓΗ

Τηλεχειριστήριο

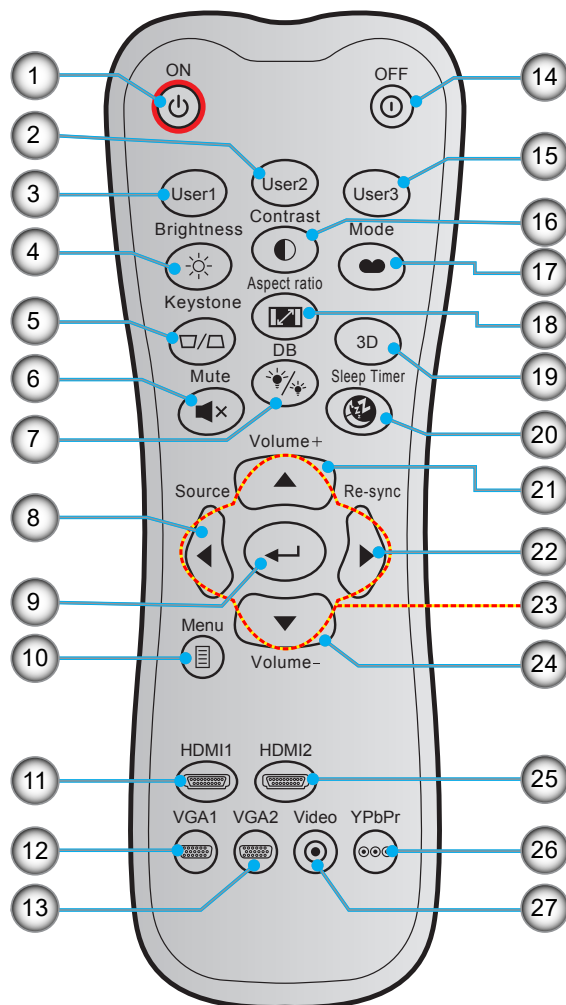

Αρ.	Στοιχείο	Αρ.	Στοιχείο
1.	Ενεργοποίηση	15.	Χρήστης 3
2.	Χρήστης 2	16.	Αντίθεση
3.	Χρήστης 1	17.	Είδος Εικόνας
4.	Φωτεινότητα	18.	Αναλογία Εικόνας
5.	Τραπέζιο	19.	Λειτουργία 3D
6.	Σίγαση ήχου	20.	Χρον. Ύπνου
7.	DB (Δυναμικό μαύρο)	21.	Ένταση +
8.	Πηγής	22.	Επανασυγχρονισμός
9.	Είσοδος	23.	Τέσσερα κουμπιά επιλογής κατεύθυνσης
10.	Μενού	24.	Ένταση -
11.	HDMI1	25.	HDMI2
12.	VGA1 (δεν υποστηρίζεται)	26.	YPbPr (δεν υποστηρίζεται)
13.	VGA2 (δεν υποστηρίζεται)	27.	Βίντεο (δεν υποστηρίζεται)
14.	Απενεργοποίηση		

Σημείωση: Μερικά πλήκτρα ενδέχεται να μην έχουν λειτουργία για τα μοντέλα τα οποία δεν υποστηρίζουν αυτές τις δυνατότητες.

ΡΥΘΜΙΣΗ ΚΑΙ ΕΓΚΑΤΑΣΤΑΣΗ

Εγκατάσταση του προβολέα

Ο προβολέας έχει σχεδιαστεί για εγκατάσταση σε μία από τέσσερις πιθανές θέσεις.

Η διάταξη της αίθουσας ή οι προσωπικές προτιμήσεις σας θα υπαγορεύσουν τη θέση εγκατάστασης που θα επιλέξετε. Λάβετε υπόψη το μέγεθος και τη θέση της οθόνης σας, τη θέση της κατάλληλης πρίζας, καθώς και την τοποθεσία και απόσταση μεταξύ προβολέα και υπόλοιπου εξοπλισμού.

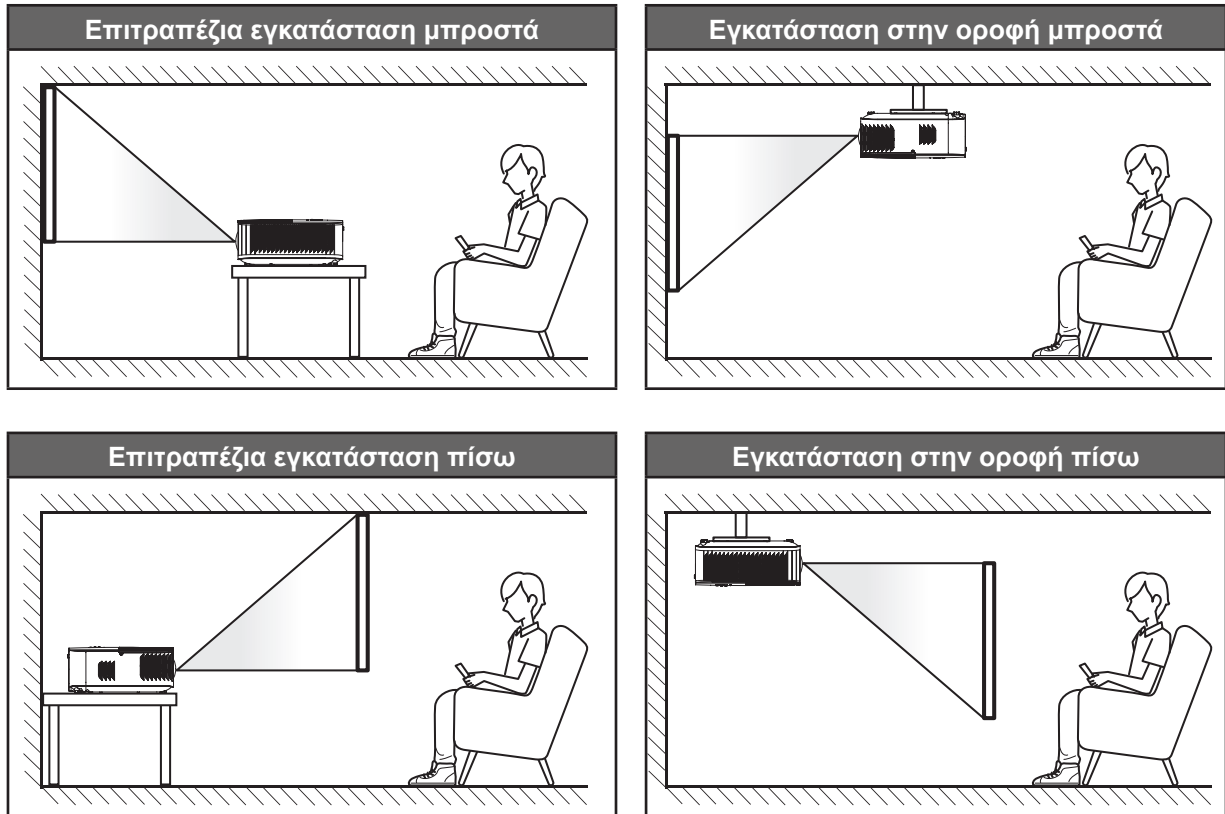

Ο προβολέας πρέπει να τοποθετηθεί επίπεδος πάνω σε μια επιφάνεια και σε γωνία 90 μοίρες / κάθετα στην οθόνη.

- Για να καθορίσετε τη θέση του προβολέα για ένα δεδομένο μέγεθος οθόνης, ανατρέξτε στον πίνακα αποστάσεων στη σελίδα 44.
- Για να καθορίσετε το μέγεθος της οθόνης για μια δεδομένη απόσταση, ανατρέξτε στον πίνακα αποστάσεων στη σελίδα 44.

Σημείωση: Όσο πιο μακριά από την οθόνη τοποθετηθεί ο προβολέας τόσο αυξάνει το μέγεθος της προβαλλόμενης εικόνας και η κάθετη μετατόπιση αυξάνεται αναλογικά.

ΣΗΜΑΝΤΙΚΟ!

Μην θέτετε σε λειτουργία τον προβολέα σε οποιονδήποτε άλλο προσανατολισμό εκτός από επιτραπέζια ή επιτυχία στήριξη. Ο προβολέας πρέπει να είναι οριζόντιος και χωρίς κλίση είτε προς τα μπρος είτε προς τα πίσω είτε αριστερά/δεξιά. Οποιοσδήποτε άλλος προσανατολισμός θα ακυρώσει την εγγύηση και μπορεί να μειώσει τη διάρκεια ζωής της λάμπας του προβολέα ή του ίδιου του προβολέα. Για συμβουλές σχετικά με μη τυπική εγκατάσταση επικοινωνήστε με την Optoma.

ΡΥΘΜΙΣΗ ΚΑΙ ΕΓΚΑΤΑΣΤΑΣΗ

Σύνδεση πηγών στον προβολέα

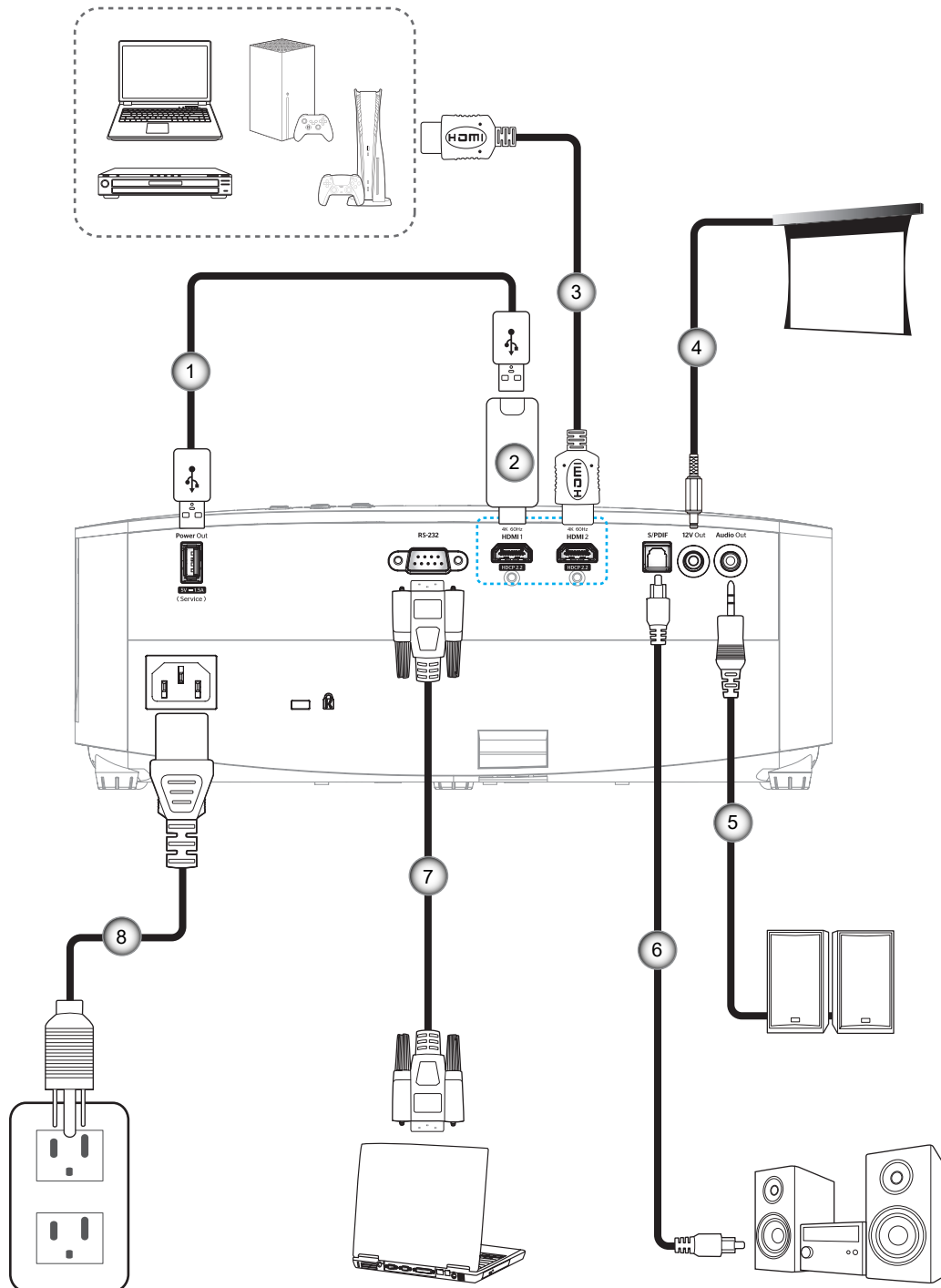

Αρ.	Στοιχείο
1.	Καλώδιο τροφοδοσίας USB
2.	HDMI Dongle
3.	Καλώδιο HDMI
4.	Βύσμα 12V DC

Αρ.	Στοιχείο
5.	Καλώδιο εξόδου ήχου
6.	Έξοδος καλωδίου S/PDIF
7.	Καλώδιο RS-232
8.	Καλώδιο τροφοδοσίας

Σημείωση: Για να βεβαιωθεί η καλύτερη ποιότητα εικόνας και για αποφυγή σφαλμάτων σύνδεσης, συνιστούμε την χρήση καλωδίων HDMI High Speed ή Premium Certified μέχρι 5 μέτρα.

ΡΥΘΜΙΣΗ ΚΑΙ ΕΓΚΑΤΑΣΤΑΣΗ

Ρύθμιση της προβαλλόμενης εικόνας

Ύψος εικόνας

Ο προβολέας είναι εξοπλισμένος με ένα πόδι ανύψωσης για τη ρύθμιση του ύψους της εικόνας.

1. Εντοπίστε το ρυθμιζόμενο πόδι που θέλετε να ρυθμίσετε στην κάτω πλευρά του προβολέα.
2. Περιστρέψτε τους ρυθμιζόμενους δακτυλίους δεξιόστροφα ή αριστερόστροφα για να χαμηλώσετε ή να ανυψώσετε τον προβολέα.

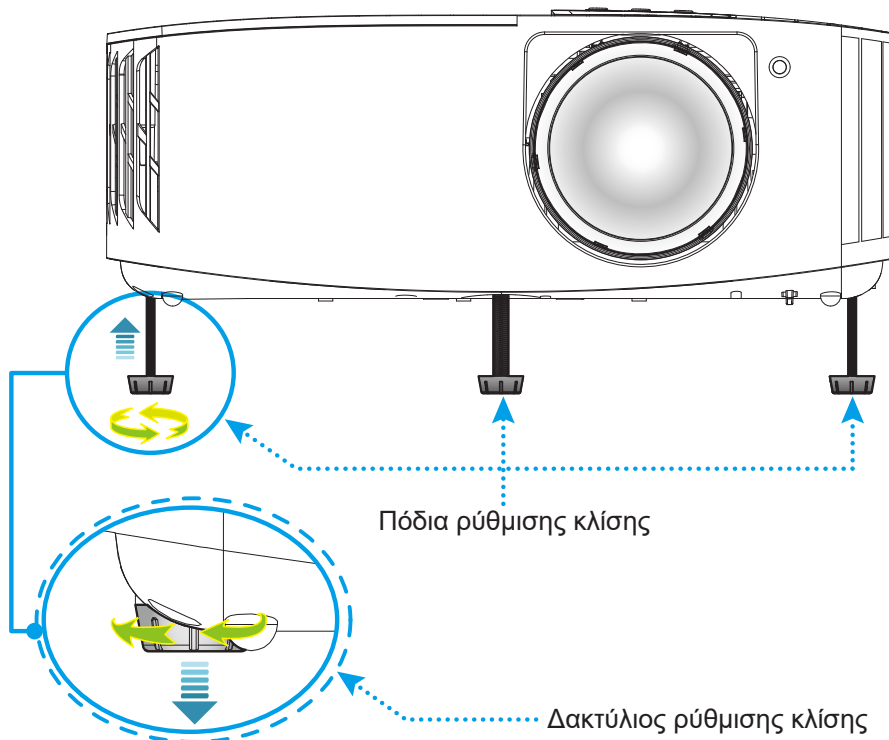

Εστίαση

Για να προσαρμόσετε την εστίαση, στρέψτε το δακτύλιο εστίασης δεξιόστροφα ή αριστερόστροφα μέχρι η εικόνα να είναι ευκρινής και ευανάγνωστη.

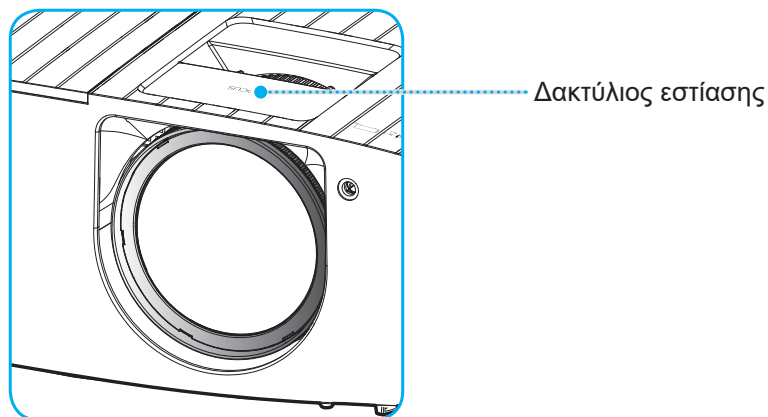

Σημείωση: Ο προβολέας θα εστιάσει σε απόσταση από 0,4 μ. έως 3,3 μ.

ΡΥΘΜΙΣΗ ΚΑΙ ΕΓΚΑΤΑΣΤΑΣΗ

Ρύθμιση από απόσταση

Τοποθέτηση / αντικατάσταση των μπαταριών

Παρέχονται δύο μπαταρίες μεγέθους AAA για το τηλεχειριστήριο.

1. Αφαιρέστε το κάλυμμα της μπαταρίας στην πίσω πλευρά του τηλεχειριστηρίου.
2. Εγκαταστήστε τις μπαταρίες AAA στο διαμέρισμα μπαταριών όπως απεικονίζεται.
3. Τοποθετήστε ξανά στη θέση του το κάλυμμα του τηλεχειριστηρίου.

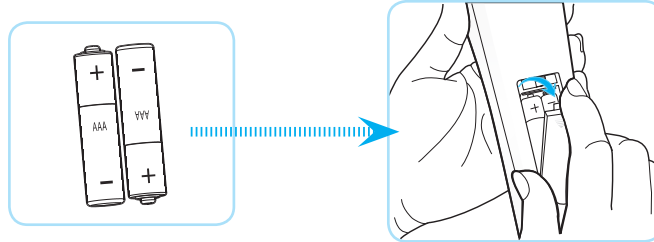

Σημείωση: Να αντικαθίσταται μόνο με τον ίδιο ή αντίστοιχο τύπο μπαταριών.

ΠΡΟΣΟΧΗ

Η εσφαλμένη χρήση των μπαταριών μπορεί να οδηγήσει σε διαρροή χημικών ή έκρηξη. Βεβαιωθείτε ότι ακολουθείτε τις παρακάτω οδηγίες.

- Μην αναμιγνύετε μπαταρίες διαφορετικού τύπου. Διαφορετικού τύπου μπαταρίες έχουν διαφορετικά χαρακτηριστικά.
- Μην αναμιγνύετε παλιές και καινούργιες μπαταρίες. Η χρήση παλιών και καινούργιων μπαταριών μπορεί να μειώσει τη διάρκεια ζωής των καινούργιων μπαταριών ή να προκαλέσει διαρροή χημικών στις παλιές μπαταρίες.
- Αφαιρέστε τις μπαταρίες μόλις εξαντληθούν. Χημικά τα οποία διαρρέουν από τις μπαταρίες και έρχονται σε επαφή με το δέρμα μπορεί να προκαλέσουν εξάνθημα. Αν εντοπίσετε διαρροή χημικών, σκουπίστε προσεκτικά με ένα πανί.
- Οι μπαταρίες που παρέχονται με αυτό το προϊόν ενδέχεται να έχουν μικρότερη διάρκεια ζωής λόγω των συνθηκών αποθήκευσης.
- Αν πρόκειται να μη χρησιμοποιήσετε το τηλεχειριστήριο για παρατεταμένο χρονικό διάστημα, αφαιρέστε τις μπαταρίες.
- Όταν απορρίπτετε τις μπαταρίες, πρέπει να τηρείτε την αντίστοιχη νομοθεσία της περιοχής ή της χώρας.

ΡΥΘΜΙΣΗ ΚΑΙ ΕΓΚΑΤΑΣΤΑΣΗ

Εύρος λειτουργίας

Ο αισθητήρας υπέρυθρων (IR) για το τηλεχειριστήριο βρίσκεται στην άνω πλευρά του προβολέα. Για να λειτουργήσει σωστά το τηλεχειριστήριο βεβαιωθείτε ότι το κρατάτε υπό γωνία 30° και κάθετα στους αισθητήρες υπέρυθρων (IR) του προβολέα. Η απόσταση μεταξύ του τηλεχειριστηρίου και του αισθητήρα δεν πρέπει να ξεπερνά τα 6 μέτρα (~ 19 πόδια).

Σημείωση: Όταν κατευθύνετε το τηλεχειριστήριο απευθείας (γωνία 0 μοιρών) στον αισθητήρα IR, η απόσταση μεταξύ του τηλεχειριστηρίου και του αισθητήρα δεν πρέπει να είναι μεγαλύτερη από 8 μέτρα.

- Σιγουρευτείτε ότι δεν υπάρχουν εμπόδια ανάμεσα στο τηλεχειριστήριο και στον αισθητήρα υπέρυθρων (IR) στον προβολέα που μπορεί να παρεμποδίσουν τη δέσμη υπέρυθρης ακτινοβολίας.
- Βεβαιωθείτε ότι ο πομπός υπέρυθρων (IR) του τηλεχειριστηρίου δεν έρχεται άμεσα σε επαφή με το φως του ηλίου ή με φως από λαμπτήρες φωτισμού.
- Διατηρήστε το τηλεχειριστήριο μακριά από λαμπτήρες φθορισμού σε απόσταση μεγαλύτερη από 2 μ. αλλιώς μπορεί να μη λειτουργήσει σωστά.
- Αν το τηλεχειριστήριο βρίσκεται κοντά σε λαμπτήρες φθορισμού ανάστροφου τύπου, μπορεί να μη λειτουργεί αποτελεσματικά κάποιες φορές.
- Αν το τηλεχειριστήριο και ο προβολέας βρίσκονται σε πολύ κοντινή απόσταση, το τηλεχειριστήριο μπορεί να μη λειτουργεί αποτελεσματικά.
- Όταν στοχεύετε στην οθόνη, η αποτελεσματική απόσταση είναι μικρότερη από 7 μ. από το τηλεχειριστήριο έως την οθόνη και αντανακλά τις υπέρυθρες ακτίνες πίσω προς τον προβολέα. Ωστόσο, το αποτελεσματικό εύρος λειτουργίας μπορεί να αλλάζει ανάλογα με τις οθόνες.

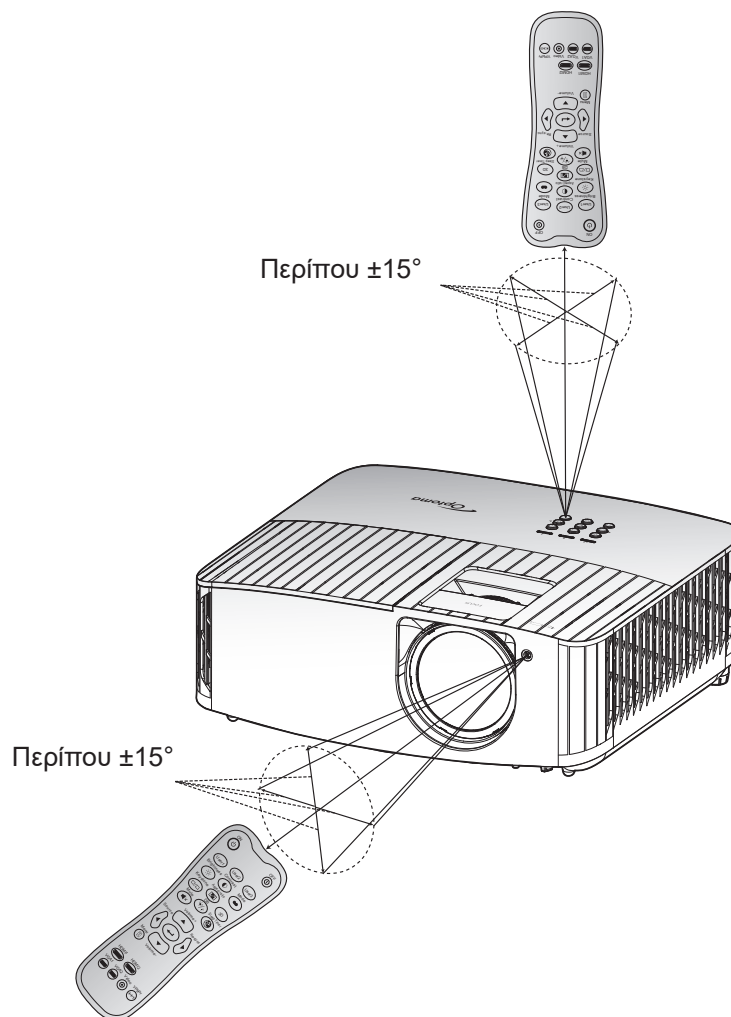

ΧΡΗΣΗ ΤΟΥ ΠΡΟΒΟΛΕΑ

Ενεργοποίηση/Απενεργοποίηση του προβολέα

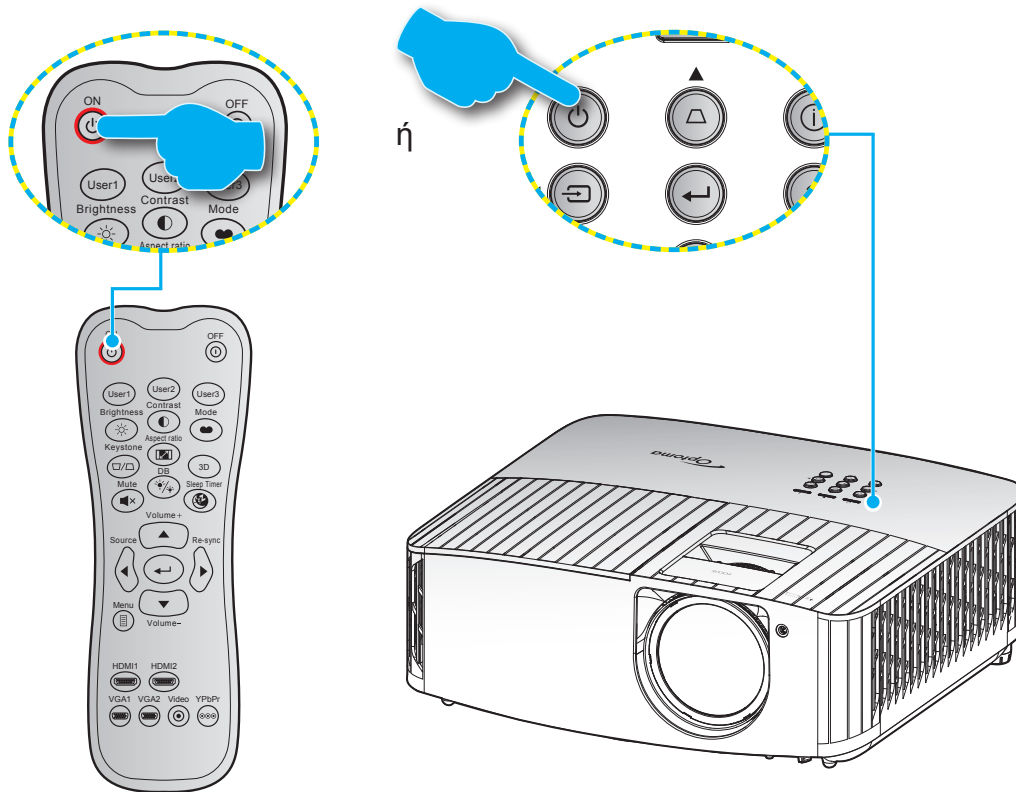

Ενεργοποίηση ισχύος

1. Σιγουρευτείτε πως έχετε συνδέσει καλά το καλώδιο τροφοδοσίας και το καλώδιο σήματος/πηγής. Όταν Σύνδεση, η λυχνία LED Ενεργοποίηση/Σε αναμονή θα γίνει κόκκινη.
2. Ενεργοποιήστε τον προβολέα πατώντας το κουμπί "⏻" είτε στο πληκτρολόγιο του προβολέα είτε στο τηλεχειριστήριο.
3. Μια αρχική οθόνη θα εμφανιστεί σε 10 δευτερόλεπτα περίπου και η λυχνία LED Ενεργ./Αναμονής θα αναβοσβήνει με μπλε χρώμα.

Σημείωση: Την πρώτη φορά που θα ενεργοποιήσετε τον προβολέα θα ερωτηθείτε αν θέλετε να επιλέξετε τη γλώσσα της προτίμησής σας, τον προσανατολισμό προβολής και άλλες ρυθμίσεις.

ΧΡΗΣΗ ΤΟΥ ΠΡΟΒΟΛΕΑ

Απενεργοποίηση

1. Απενεργοποιήστε τον προβολέα πατώντας το κουμπί "⏻" είτε στο πληκτρολόγιο του προβολέα ή το κουμπί "⏻" στο τηλεχειριστήριο.
2. Εμφανίζεται το παρακάτω μήνυμα:

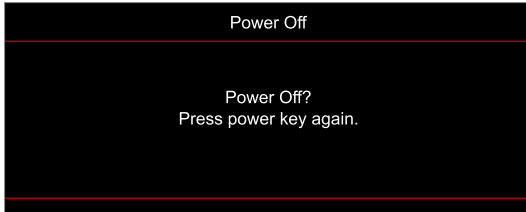

3. Πιέστε ξανά το κουμπί "⏻"/"⏻" για επιβεβαίωση, αλλιώς το μήνυμα θα εξαφανιστεί μετά από 15 δευτερόλεπτα. Όταν πιέσετε το πλήκτρο "⏻"/"⏻" για δεύτερη φορά, ο προβολέας θα απενεργοποιηθεί.
4. Οι ανεμιστήρες ψύξης συνεχίζουν τη λειτουργία τους για περίπου 10 δευτερόλεπτα ώστε να εκτελεστεί ο κύκλος ψύξης και μετά η λυχνία LED Ενεργοποίηση/Σε αναμονή θα αναβοσβήνει μπλε. Όταν η λυχνία LED Ενεργοποίηση/Σε αναμονή γίνει σταθερά κόκκινη, ο προβολέας έχει τεθεί σε λειτουργία αναμονής. Αν θέλετε να ανάψετε πάλι τον προβολέα, πρέπει να περιμένετε να ολοκληρωθεί ο κύκλος ψύξης και να εισέλθει στη λειτουργία αναμονής. Όταν ο προβολέας είναι σε λειτουργία αναμονής πατήστε απλά το κουμπί "⏻" ξανά για να ενεργοποιήσετε τον προβολέα.
5. Αποσυνδέστε το καλώδιο τροφοδοσίας από την πρίζα του ρεύματος και από τον προβολέα.

Σημείωση: Δεν συνιστάται να ενεργοποιείτε τον προβολέα αμέσως μετά μια διακοπή ρεύματος.

ΧΡΗΣΗ ΤΟΥ ΠΡΟΒΟΛΕΑ

Επιλογή μιας πηγής εισόδου



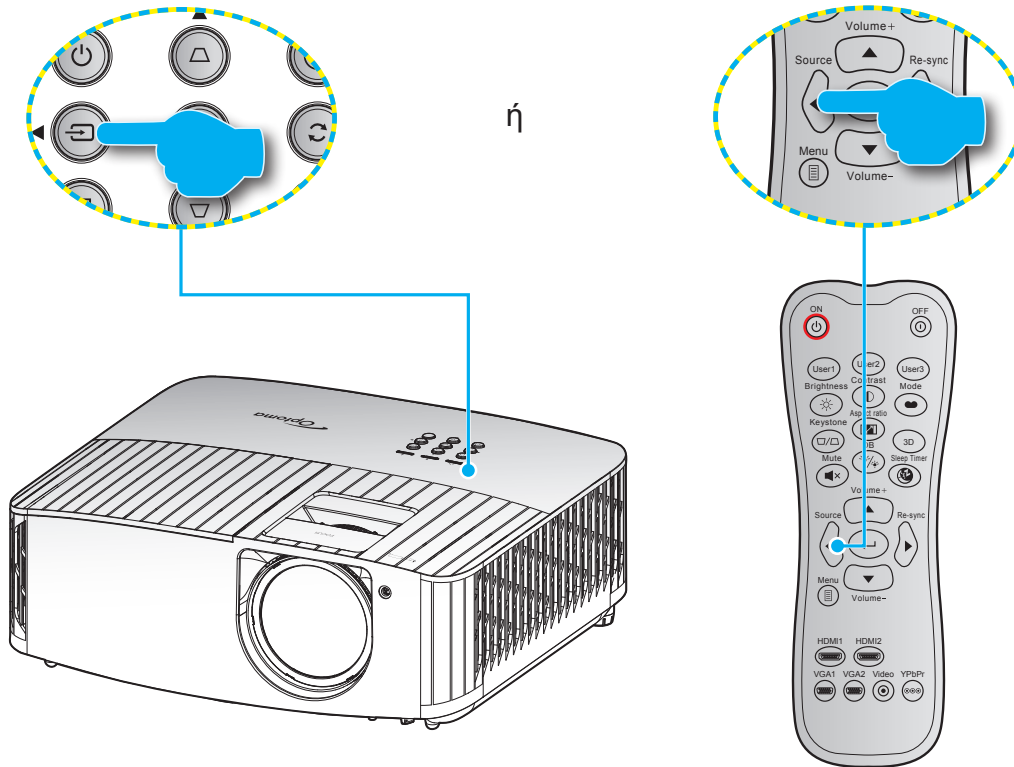







Ενεργοποιήστε τη συνδεδεμένη πηγή που θέλετε να εμφανίζεται στην οθόνη, όπως υπολογιστής, φορητός υπολογιστής, συσκευή αναπαραγωγής βίντεο, κ.λπ. Ο προβολέας θα ανιχνεύσει αυτόματα την πηγή. Αν είναι συνδεδεμένες πολλές πηγές, πιάστε το κουμπί "Source" στο πληκτρολόγιο του προβολέα ή στο κουμπί **Πηγή** στο τηλεχειριστήριο για να επιλέξετε την είσοδο που επιθυμείτε.



ΧΡΗΣΗ ΤΟΥ ΠΡΟΒΟΛΕΑ

Περιήγηση στο μενού και λειτουργίες

Ο προβολέας έχει πολύγλωσσα μενού προβολής στην οθόνη (OSD) τα οποία σας επιτρέπουν να κάνετε προσαρμογές στην εικόνα και να αλλάξετε διάφορες ρυθμίσεις. Ο προβολέας θα εντοπίσει αυτόματα την πηγή.

1. Για να ανοίξετε το μενού OSD, πατήστε  στο τηλεχειριστήριο ή στο πληκτρολόγιο του προβολέα.
2. Όταν εμφανιστεί το OSD, χρησιμοποιήστε τα κουμπιά   για να επιλέξετε οποιοδήποτε στοιχείο στο βασικό μενού. Όσο κάνετε μια επιλογή σε μια συγκεκριμένη σελίδα, πατήστε το  στο τηλεχειριστήριο ή το πληκτρολόγιο του προβολέα για είσοδο στο υπομενού.
3. Χρησιμοποιήστε τα πλήκτρα   για να επιλέξετε το επιθυμητό στοιχείο από το υπομενού και, στη συνέχεια, πιάστε  για προβολή περισσότερων ρυθμίσεων. Προσαρμόστε τις ρυθμίσεις με τα πλήκτρα  .
4. Επιλέξτε το επόμενο στοιχείο που θέλετε να ρυθμίσετε στο υπομενού και ρυθμίστε το σύμφωνα με την παραπάνω περιγραφή.
5. Πατήστε  για επιβεβαίωση και η οθόνη θα επιστρέψει στο κεντρικό μενού.
6. Για έξοδο, πατήστε ξανά το κουμπί . Το μενού της OSD θα κλείσει και ο προβολέας θα αποθηκεύσει αυτόματα τις νέες ρυθμίσεις.

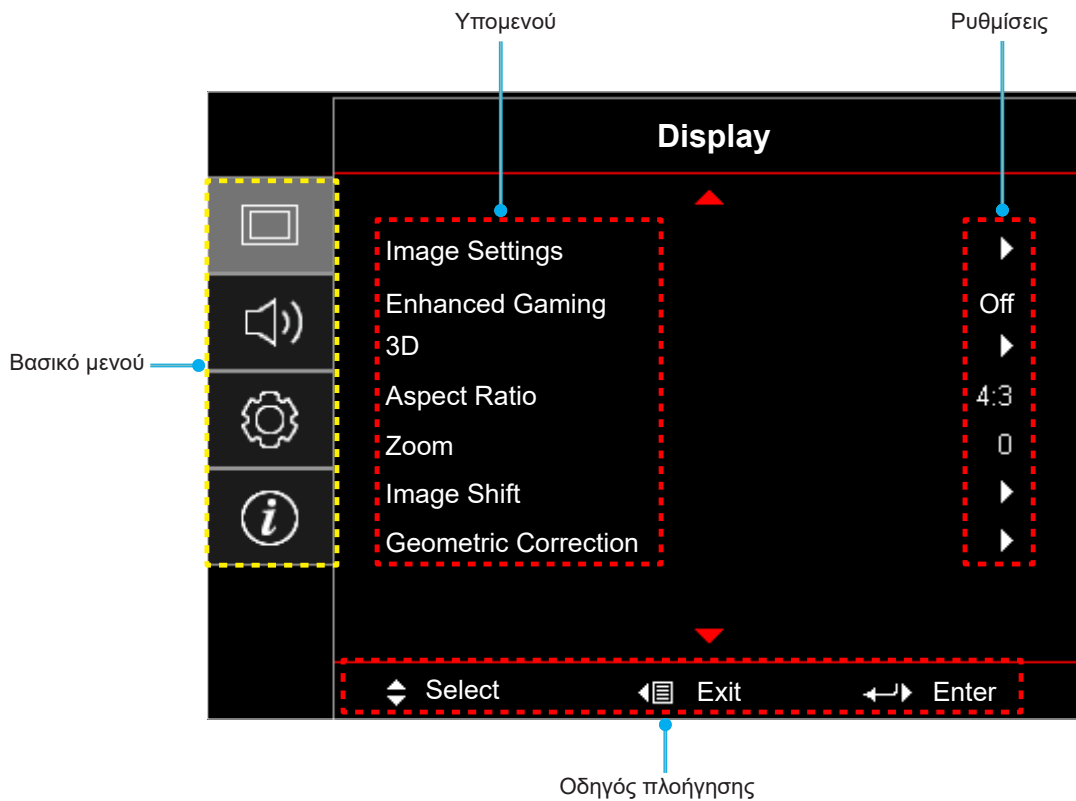

ΧΡΗΣΗ ΤΟΥ ΠΡΟΒΟΛΕΑ

Δέντρο μενού OSD

Σημείωση:



- *Η λειτουργία σχεδιασμού εξαρτάται από το μοντέλο και την περιοχή.
- Οι λειτουργίες υπόκεινται στο πραγματικό προϊόν, οι αλλαγές δεν θα κοινοποιούνται.

Βασικό μενού	Υπομενού	Υπο-μενού 2	Υπο-μενού 3	Υπο-μενού 4	Τιμές		
Display (Οθονη)	Image Settings (Ρυθμίσεων εικόνας)	Display Mode (Είδος Εικόνας)			Cinema (Κινηματογράφος)		
					HDR		
					HLG		
					HDR SIM.		
					Game (Παιχνίδι)		
					Reference (Αναφορά)		
					Bright (Φωτεινό)		
					User (Χρήστης)		
					3D (Τρεις διαστάσεις)		
					ISF Day (Ρύθμιση ISF ημέρας)		
				ISF Night (Ρύθμιση ISF νυκτός)			
				ISF 3D			
			Wall Color (Χρώμα τοίχου)			Off (Ανενεργό) [Προεπιλογή]	
					Blackboard (Μαύρος πίνακας)		
					Light Yellow (Απαλό κίτρινο)		
					Light Green (Απαλό πράσινο)		
					Light Blue (Απαλό μπλε)		
					Pink (Ροζ)		
			Dynamic Range (Δυναμικό εύρος)	HDR/HLG		Off (Ανενεργό)	
						Auto (Αυτόματο) [Προεπιλογή]	
				HDR Picture Mode (Λειτουργία εικόνας HDR)		Bright (Φωτεινό)	
						Standard (Τυπική) [Προεπιλογή]	
						Film (Φιλμ)	
				HLG Picture Mode (Λειτουργία εικόνας HLG)		Detail (Λεπτομέρεια)	
						Bright (Φωτεινό)	
						Standard (Τυπική) [Προεπιλογή]	
				HDR Strength (Ισχύς HDR)			Film (Φιλμ)
							Detail (Λεπτομέρεια)
			Brightness (Φωτεινότητα)			0 ~ 10	
			Contrast (Αντίθεση)			-50 ~ 50	
			Sharpness (Οξύτητα)			-50 ~ 50	
	Color (Χρώμα)			1 ~ 15			
	Tint (Απόχρωση)			-50 ~ 50			

ΧΡΗΣΗ ΤΟΥ ΠΡΟΒΟΛΕΑ

Βασικό μενού	Υπομενού	Υπο-μενού 2	Υπο-μενού 3	Υπο-μενού 4	Τιμές			
Display (Οθονη)	Image Settings (Ρυθμίσεων εικόνας)	Gamma (Γάμμα)			Film (Φιλμ)			
					Video (Βίντεο)			
					Graphics (Γραφικά)			
					Standard(2.2) (Τυπική(2.2))			
					1.8			
					2.0			
					2.4			
					3D (Τρεις διαστάσεις)			
			Color Settings (Ρυθμ. χρώματος)	BrilliantColor (Φωτεινό χρώμα) [™]			1 ~ 10	
				Color Temp. (Θερμ. Χρώματος)			D55	
							D65	
							D75	
							D83	
							D93	
						Native (Φυσικά)		
				Color Matching (Αντιστοίχιση χρωμάτων)	Color (Χρώμα)		R [Προεπιλογή]	
							G	
							B	
							C	
							Y	
							M	
							W	
						Hue (Τόνος)	-50 ~ 50 [Προεπιλογή: 0]	
						Saturation (Κορεσμός)	-50 ~ 50 [Προεπιλογή: 0]	
						Gain (Ενίσχυση)	-50 ~ 50 [Προεπιλογή: 0]	
					Reset (Επιαναφορά)	Cancel (Ακύρωση) [Προεπιλογή]		
						Yes (Ναι)		
					Exit (Έξοδος)			
				RGB Gain/Bias (Ενίσχυση/ Πόλωση RGB)	Red Gain (Ενίσχυση κόκκινου)			-50 ~ 50
					Green Gain (Ενίσχυση πράσινου)			-50 ~ 50
					Blue Gain (Ενίσχυση μπλε)			-50 ~ 50
					Red Bias (Πόλωση κόκκινου)			-50 ~ 50
					Green Bias (Πόλωση πράσινου)			-50 ~ 50
	Blue Bias (Πόλωση μπλε)					-50 ~ 50		
		Reset (Επιαναφορά)			Cancel (Ακύρωση) [Προεπιλογή]			
			Yes (Ναι)					
		Exit (Έξοδος)						
	Color Space (Εύρος Χρώματος) [Χωρίς Είσοδο HDMI]				Auto (Αυτόματο) [Προεπιλογή]			
					RGB			
	Color Space (Εύρος Χρώματος) [Είσοδος HDMI]				YUV			
					Auto (Αυτόματο) [Προεπιλογή]			
					RGB(0~255)			
					RGB(16~235)			
					YUV			

ΧΡΗΣΗ ΤΟΥ ΠΡΟΒΟΛΕΑ

Βασικό μενού	Υπομενού	Υπο-μενού 2	Υπο-μενού 3	Υπο-μενού 4	Τιμές	
Display (Οθονη)	Image Settings (Ρυθμίσεων εικόνας)	Brightness Mode (Λειπ. Φωτεινότητας)			Bright (Φωτεινό) [Προεπιλογή]	
					Eco. (Οικ.)	
					Dynamic	
			Reset (Επαναφορά)			Eco+
	Enhanced Gaming (Βελτιωμένα Παιχνίδια)	Off (Ανενεργό) [Προεπιλογή]				
			On (Ενεργό)			
	3D	3D Mode (Λειτουργία 3D)				Off (Ανενεργό) [Προεπιλογή]
						On (Ενεργό)
		3D Sync Invert (Αвт. Συγχρον. 3D)				Off (Ανενεργό) [Προεπιλογή]
						On (Ενεργό)
		3D Format (Φορμά 3D)				Auto (Αυτόματο) [Προεπιλογή]
						SBS
	Aspect Ratio (Αναλογία Εικόνας)					Top and Bottom (Πάνω μισό - Κάτω μισό)
						Frame Sequential (Αλληλουχία καρτέ)
						4:3
						16:9
						21:9
						32:9
	Zoom (Ζουμ)					LBX
						Auto (Αυτόματο) [Προεπιλογή]
	Image Shift (Μετατόπιση εικόνας)	H 				-5 ~ 25 [Προεπιλογή: 0]
		V 				-100 ~ 100 [Προεπιλογή: 0]
	Geometric Correction (Γεωμετρική διόρθωση)	Four Corners (Τέσσερις γωνίες)				
H Keystone (Ορ. τραπέζιο)						-20 ~ 20 [Προεπιλογή: 0]
		V Keystone (Κάθ τραπέζιο)				-20 ~ 20 [Προεπιλογή: 0]
3x3 Warp (Παραμόρφωση 3x3)						
Reset (Επαναφορά)						
Audio (Ήχος)	Internal Speaker (Εσωτερικό Ηχείο)				Off (Ανενεργό)	
					On (Ενεργό) [Προεπιλογή]	
	Mute (Σίγαση ήχου)					Off (Ανενεργό) [Προεπιλογή]
						On (Ενεργό)
Volume (Ένταση)					0 ~ 10 [Προεπιλογή: 5]	





ΧΡΗΣΗ ΤΟΥ ΠΡΟΒΟΛΕΑ

Βασικό μενού	Υπομενού	Υπο-μενού 2	Υπο-μενού 3	Υπο-μενού 4	Τιμές	
Setup (Ρυθμίσεις)	Projection (Προβολή)				Front  [Προεπιλογή]	
					Πίσω 	
					Οροφή-πάνω 	
					Πίσω-πάνω 	
	Lamp Settings (Ρυθμίσεις Λάμπας)	Lamp Reminder (Υπενθύμιση χρόνουΛάμπας)				Off (Ανενεργό)
						On (Ενεργό) [Προεπιλογή]
		Lamp Reset (Μηδενισμός χρόνου Λάμπας)				Cancel (Ακύρωση) [Προεπιλογή] Yes (Ναι)
	Filter Settings (Ρυθμίσεις φίλτρου)	Filter Usage Hours (Ωρες χρήσης φίλτρου)				(ανάγνωση μόνο)
						Yes (Ναι)
		Optional Filter Installed (Εγκατεστημένο προαιρετικό φίλτρο)				No (Όχι)
						Off (Ανενεργό) 300hr (300ώρ.) 500hr (500ώρ.) [Προεπιλογή] 800hr (1000ώρ.) 1000hr (1000ώρ.)
		Filter Reminder (Υπενθύμιση φίλτρου)				Cancel (Ακύρωση) [Προεπιλογή] Yes (Ναι)
						Filter Reset (Επαναφορά φίλτρου)
	Power Settings (Ρυθμίσεων ισχύος)	Direct Power On (Άμεση Εκκίνηση)				Off (Ανενεργό) [Προεπιλογή] On (Ενεργό)
						Auto Power Off (min) (Αυτόμ. Απενεργοπ. (λ.))
		Sleep Timer (min) (Χρον. Ύπνου (λ.))				0 ~ 180 (βήματα των 5 λεπ.) [Προεπιλογή: 20] 0 ~ 990 (βήματα των 30 λεπ.) [Προεπιλογή: 0]
			Always On (Πάντα ενεργό)			No (Όχι) [Προεπιλογή] Yes (Ναι)
	Security (Ασφάλεια)	Security (Ασφάλεια)				Off (Ανενεργό) [Προεπιλογή] On (Ενεργό)
			Security Timer (Χρονοδ. Ασφαλείας)	Month (Μήνας) Day (Ημέρα) Hour (Ωρα)		
		Change Password (Αλλαγή Κωδικού)				
	HDMI Link Settings (Ρυθμίσεων HDMI link)	HDMI Link				Off (Ανενεργό) [Προεπιλογή] On (Ενεργό)
						Mutual [Προεπιλογή] PJ -> Device Device -> PJ
		Power On Link				Off (Ανενεργό) [Προεπιλογή] On (Ενεργό)
						Power Off Link
	Test Pattern (Γεννήτρια Ελέγχου)					Green Grid (Πράσινο πλέγμα) Magenta Grid (Πλέγμα ματζέντα) White Grid (Λευκό πλέγμα) White (Λευκό) Off (Ανενεργό)

ΧΡΗΣΗ ΤΟΥ ΠΡΟΒΟΛΕΑ

Βασικό μενού	Υπομενού	Υπο-μενού 2	Υπο-μενού 3	Υπο-μενού 4	Τιμές	
Setup (Ρυθμίσεις)	Remote Settings (Ρυθμίσεις τηλεχειρισμού) [ανάλογα με το τηλεχειριστήριο]	IR Function (Λειτουργία IR)			On (Ενεργό)	
					Off (Ανενεργό)	
		User1 (Χρήστης1)	Test Pattern (Γεννήτρια Ελέγχου)			
			Brightness (Φωτεινότητα)			
			Contrast (Αντίθεση)			
			Sleep Timer (Χρονοδιακόπτης ύπνου) [Προεπιλογή]			
			Color Matching (Αντιστοίχιση χρωμάτων)			
		Color Temp. (Θερμ. Χρώματος)				
		Gamma (Γάμμα)				
		Projection (Προβολή)				
		Lamp Settings (Ρυθμίσεις Λάμπας)				
		User2 (Χρήστης2)	Test Pattern (Γεννήτρια Ελέγχου)			
			Brightness (Φωτεινότητα)			
			Contrast (Αντίθεση)			
			Sleep Timer (Χρονοδιακόπτης ύπνου)			
			Color Matching (Αντιστοίχιση χρωμάτων) [Προεπιλογή]			
		Color Temp. (Θερμ. Χρώματος)				
		Gamma (Γάμμα)				
		Projection (Προβολή)				
		Lamp Settings (Ρυθμίσεις Λάμπας)				
		User3 (Χρήστης3)	Test Pattern (Γεννήτρια Ελέγχου)			
Brightness (Φωτεινότητα)						
Contrast (Αντίθεση)						
Sleep Timer (Χρονοδιακόπτης ύπνου)						
Color Matching (Αντιστοίχιση χρωμάτων)						
Color Temp. (Θερμ. Χρώματος)						
Gamma (Γάμμα) [Προεπιλογή]						
Projection (Προβολή)						
Lamp Settings (Ρυθμίσεις Λάμπας)						
Projector ID (ID Προβολέα)				00 ~ 99		
12V Trigger (Έξοδος σκανδαλισμού 12V)	12V Trigger (Έξοδος σκανδαλισμού 12V)				On (Ενεργό) Off (Ανενεργό)	
Options (Επιλογές)	Language (Γλώσσα)				English [Προεπιλογή]	
					Deutsch	
					Français	
					Italiano	
					Español	
					Português	
					简体中文	
					繁體中文	
					日本語	
					한국어	
			Русский			

ΧΡΗΣΗ ΤΟΥ ΠΡΟΒΟΛΕΑ

Βασικό μενού	Υπομενού	Υπο-μενού 2	Υπο-μενού 3	Υπο-μενού 4	Τιμές
Setup (Ρυθμίσεις)	Options (Επιλογές)	Menu Settings (Ρυθμίσεις μενού)	Menu Location (Θέση Μενού)		Πάνω αριστερά 
					Πάνω δεξιά 
					Κέντρο  [Προεπιλογή]
					Κάτω αριστερά 
					Κάτω δεξιά 
			Menu Timer (Χρονομετρητής μενού)		Off (Ανενεργό)
				5sec (5 δευτερόλεπτα)	
				10sec (10 δευτερόλεπτα.) [Προεπιλογή]	
			Auto Source (Αυτόματη πηγή)		Off (Ανενεργό) [Προεπιλογή]
					On (Ενεργό)
			Input Source (Πηγή εισόδου)		HDMI 1
					HDMI 2
			High Altitude (Μεγάλο Υψόμετρο)		Off (Ανενεργό) [Προεπιλογή]
					On (Ενεργό)
			Display Mode Lock (Κλείδωμα λειτουργίας οθόνης)		Off (Ανενεργό) [Προεπιλογή]
					On (Ενεργό)
			Keypad Lock (Κλείδωμα Πληκτρων)		Off (Ανενεργό) [Προεπιλογή]
					On (Ενεργό)
			Information Hide (Απόκρ. Πληροφοριών)		Off (Ανενεργό) [Προεπιλογή]
					On (Ενεργό)
		Logo (Λογότυπο)		Default (Προεπιλογή) [Προεπιλογή]	
				Neutral (Ουδέτερο)	
		Background Color (Χρώμα Φόντου)		None (Κανένα) [Προεπιλογή]	
				Blue (Μπλε)	
				Red (Κόκκινο)	
				Green (Πράσινο)	
				Gray (Γκρι)	
	Reset (Επαναφορά)	Reset OSD (Επαναφορά OSD)		Cancel (Ακύρωση) [Προεπιλογή]	
				Yes (Ναι)	
		Reset to Default (Επαναφορά στην προεπιλογή)		Cancel (Ακύρωση) [Προεπιλογή]	
				Yes (Ναι)	

ΧΡΗΣΗ ΤΟΥ ΠΡΟΒΟΛΕΑ

Βασικό μενού	Υπομενού	Υπο-μενού 2	Υπο-μενού 3	Υπο-μενού 4	Τιμές	
Info. (Πληροφορίες)	Regulatory (Κανονιστική)					
	Serial Number (Σειριακός αριθμός)					
	Source (Πηγής)					
	Resolution (Ανάλυση)				00x00	
	Refresh Rate (Ρυθμ. Ανανέωσης)				0,00Hz	
	Display Mode (Είδος Εικόνας)					
	Lamp Hours (Ωρες Λάμπας)	Bright (Φωτεινό)				
		Eco. (Οικ.)				
		Dynamic				
		Eco+				
	Total (Σύνολο)					
	Projector ID (ID Προβολέα)					00 ~ 99
	Brightness Mode (Λειτουργ. Φωτεινότητας)					
FW Version (Έκδοση υλικολογισμικού)	System (Συστημα)					
	MCU					

ΧΡΗΣΗ ΤΟΥ ΠΡΟΒΟΛΕΑ

Μενού οθόνης

Μενού ρυθμίσεων εικόνας

Display Mode (Είδος Εικόνας)

Υπάρχουν πολλές εργοστασιακές προεπιλογές βελτιστοποιημένες για διάφορους τύπους εικόνων.

- **Cinema (Κινηματογράφος):** Παρέχει τα καλύτερα δυνατά χρώματα για την παρακολούθηση ταινιών.
- **HDR:** Αποκωδικοποιεί και εμφανίζει περιεχόμενο υψηλού δυναμικού εύρους (HDR) για τα πιο σκούρα μαύρα, τα φωτεινότερα λευκά και το ζωντανό κινηματογραφικό χρώμα με τη χρήση της μονάδας υποχρωμάτων REC.2020. Η λειτουργία αυτή θα ενεργοποιηθεί αυτόματα εάν το HDR έχει οριστεί σε ENEPΓΟ (και το περιεχόμενο HDR έχει σταλεί στον προβολέα - 4K UHD Blu-ray, παιχνίδια 1080p/4K UHD HDR, ροή βίντεο 4K UHD). Ενώ η λειτουργία HDR είναι ενεργή, άλλες λειτουργίες προβολής (Κινηματογράφος, Αναφορά, κ.λπ.) δεν μπορούν να επιλεγούν καθώς το HDR προσφέρει χρώμα υψηλής ακρίβειας, υπερβαίνοντας την απόδοση χρώματος των άλλων λειτουργιών προβολής.
- **HLG:** Για ταινίες HDR με περιεχόμενο Hybrid Log.
- **HDR SIM.:** Βελτιώνει το μη HDR περιεχόμενο με εξομίωση του υψηλού δυναμικού εύρους (HDR). Επιλέξτε αυτή τη λειτουργία για βελτίωση γάμμα, αντίθεσης και κορεσμού χρωμάτων του μη HDR περιεχομένου (Μετάδοση/Καλωδιακή τηλεόραση 720p και 1080p, Blu-ray 1080p, μη HDR παιχνίδια, κ.λπ.). Αυτή η λειτουργία μπορεί να χρησιμοποιηθεί ΜΟΝΟ με μη HDR περιεχόμενο.
- **Game (Παιχνίδι):** Επιλέξτε αυτή τη λειτουργία για να αυξήσετε τη φωτεινότητα και το επίπεδο χρονικής απόκρισης για να απολαμβάνετε τα παιχνίδια βίντεο.
- **Reference (Αναφορά):** Αυτή η λειτουργία προορίζεται για την αναπαραγωγή, με όσο γίνεται μεγαλύτερη πιστότητα, της εικόνας με τον τρόπο που ήθελε ο σκηνοθέτης. Οι ρυθμίσεις για το χρώμα, τη χρωματική θερμοκρασία, τη φωτεινότητα, την αντίθεση και το γάμμα έχουν όλες διαμορφωθεί στα τυπικά επίπεδα αναφοράς. Επιλέξτε αυτή τη λειτουργία για να παρακολουθήσετε βίντεο.
- **Bright (Φωτεινό):** Μέγιστη φωτεινότητα από είσοδο PC.
- **User (Χρήστης):** Αποθήκευση των ρυθμίσεων του χρήστη.
- **3D (Τρεις διαστάσεις):** Για να βιώσετε την τρισδιάστατη εμπειρία, πρέπει να έχετε γυαλιά 3D. Βεβαιωθείτε ότι ο Η/Υ/η φορητή συσκευή σας έχει κάρτα γραφικών πρόχειρου quad με έξοδο σήματος 120 Hz και έχει εγκατεστημένο Πρόγραμμα Αναπαραγωγής 3D.
- **ISF Day (Ρύθμιση ISF ημέρας):** Βελτιστοποίηση της εικόνας στη λειτουργία Ημέρας ISF για τέλεια βαθμονόμηση και υψηλή ποιότητα εικόνας.
- **ISF Night (Ρύθμιση ISF νυκτός):** Βελτιστοποίηση της εικόνας στη λειτουργία Νύχτας ISF για τέλεια βαθμονόμηση και υψηλή ποιότητα εικόνας.
- **ISF 3D:** Βελτιστοποίηση της εικόνας στη λειτουργία 3D ISF για τέλεια βαθμονόμηση και υψηλή ποιότητα εικόνας.

Σημείωση: Για πρόσβαση και βαθμονόμηση των λειτουργιών προβολής ημέρα και νύχτα ISF, επικοινωνήστε με τον τοπικό αντιπρόσωπο.

Wall Color (Χρώμα τοίχου)

Χρησιμοποιήστε αυτή τη λειτουργία για να λάβετε μια βελτιστοποιημένη εικόνα οθόνης ανάλογα με το χρώμα του τοίχου. Επιλέξτε μεταξύ off (ανενεργό), blackboard (μαύρος πίνακας), light yellow (απαλό κίτρινο), light green (απαλό πράσινο), light blue (απαλό μπλε), pink (ροζ) και gray (γκρι).

Dynamic Range (Δυναμικό εύρος)

Διαμορφώνει τη ρύθμιση High Dynamic Range (HDR) και τα εφέ της κατά την προβολή βίντεο από συσκευές αναπαραγωγής 4K Blu-ray και συσκευές ροής.

► HDR/HLG

- **Off (Ανενεργό):** Απενεργοποιεί την επεξεργασία HDR ή HLG. Όταν ο προβολέας έχει οριστεί σε Off (Ανενεργός), ΔΕΝ θα αποκωδικοποιήσει το περιεχόμενο HDR ή HLG.
- **Auto (Αυτόματο):** Αυτόματη ανίχνευση σήματος HDR.

► HDR Picture Mode (Λειτουργία εικόνας HDR)

- **Bright (Φωτεινό):** Επιλέξτε αυτή τη λειτουργία για φωτεινότερα, πιο κορεσμένα χρώματα.

ΧΡΗΣΗ ΤΟΥ ΠΡΟΒΟΛΕΑ

- **Standard (Τυπική):** Επιλέξτε αυτή τη λειτουργία για πιο φυσικά χρώματα με ισορροπία των θερμών και ψυχρών αποχρώσεων.
 - **Film (Φιλμ):** Επιλέξτε αυτή τη λειτουργία για βελτιωμένη λεπτομέρεια και ευκρίνεια εικόνας.
 - **Detail (Λεπτομέρεια):** Το σήμα προέρχεται από τη μετατροπή του OETF για να επιτευχθεί ο καλύτερος συνδυασμός χρωμάτων.
- **HLG Picture Mode (Λειτουργία εικόνας HLG)**
- **Bright (Φωτεινό):** Επιλέξτε αυτή τη λειτουργία για φωτεινότερα, πιο κορεσμένα χρώματα.
 - **Standard (Τυπική):** Επιλέξτε αυτή τη λειτουργία για πιο φυσικά χρώματα με ισορροπία των θερμών και ψυχρών αποχρώσεων.
 - **Film (Φιλμ):** Επιλέξτε αυτή τη λειτουργία για βελτιωμένη λεπτομέρεια και ευκρίνεια εικόνας.
 - **Detail (Λεπτομέρεια):** Το σήμα προέρχεται από τη μετατροπή του OETF για να επιτευχθεί ο καλύτερος συνδυασμός χρωμάτων.
- **HDR Strength (Ισχύς HDR)**
- Επιλέξτε το επίπεδο HDR.

Brightness (Φωτεινότητα)

Ρυθμίζει τη φωτεινότητα της εικόνας.

Contrast (Αντίθεση)

Τα χειριστήρια αντίθεσης ελέγχουν το βαθμό διαφοράς ανάμεσα στα φωτεινότερα και τα σκοτεινότερα μέρη της εικόνας.

Sharpness (Οξύτητα)

Ρυθμίζει την ευκρίνεια της εικόνας.

Color (Χρώμα)

Ρυθμίζει μια εικόνα βίντεο από μαύρο και άσπρο σε πλήρως κορεσμένο χρώμα.

Tint (Απόχρωση)

Ρυθμίζει την ισορροπία χρώματος του κόκκινου και του πράσινου.

Gamma (Γάμμα)

Ορισμός τύπου καμπύλης gamma. Μετά την ολοκλήρωση της αρχικής ρύθμισης και της μικρορύθμισης, χρησιμοποιήστε τα βήματα ρύθμισης γάμμα για να βελτιστοποιήσετε την έξοδο της εικόνας.

- **Film (Φιλμ):** Για οικιακό κινηματογράφο.
- **Video (Βίντεο):** Για πηγή βίντεο ή τηλεόρασης.
- **Graphics (Γραφικά):** Για PC / πηγή φωτογραφιών.
- **Standard(2.2) (Τυπική(2.2)):** Για τυποποιημένη ρύθμιση.
- **1.8 / 2.0 / 2.4:** Για συγκεκριμένο H/Y / πηγή φωτογραφιών.
- **3D (Τρεις διαστάσεις):** Για να βιώσετε την τρισδιάστατη εμπειρία, πρέπει να έχετε γυαλιά 3D. Βεβαιωθείτε ότι ο H/Y/η φορητή συσκευή σας έχει κάρτα γραφικών πρόχειρου quad με έξοδο σήματος 120 Hz και έχει εγκατεστημένο Πρόγραμμα Αναπαραγωγής 3D.

Σημείωση: Αυτές οι επιλογές είναι διαθέσιμες μόνο εάν είναι απενεργοποιημένη η λειτουργία 3D. Στη λειτουργία 3D, ο χρήστης μπορεί μόνο να επιλέξει "3D (Τρεις διαστάσεις)" για ρύθμιση γάμμα.

Color Settings (Ρυθμ. χρώματος)

Διαμορφώστε τις ρυθμίσεις χρώματος.

- **BrilliantColor (Φωτεινό χρώμα)™:** Αυτό το ρυθμιζόμενο στοιχείο χρησιμοποιεί ένα νέο αλγόριθμο επεξεργασίας χρώματος και βελτιώσεις για να επιτρέψει μεγαλύτερη φωτεινότητα ενώ παρέχει πραγματικά, πιο έντονα χρώματα στην εικόνα.
- **Color Temperature (Θερμ. Χρώματος):** Επιλέξτε μια θερμοκρασία χρώματος από τις επιλογές D55, D65, D75, D83, D93, ή Native (Φυσικά).
- **Color Matching (Αντιστοίχιση χρωμάτων):** Επιλέξτε από τις ακόλουθες επιλογές:
 - Color (Χρώμα): Ρυθμίστε το επίπεδο για το κόκκινο (R), πράσινο (G), μπλε (B), κυανό (C), κίτρινο (Y), ματζέντα (M) και λευκό (W) της εικόνας.

ΧΡΗΣΗ ΤΟΥ ΠΡΟΒΟΛΕΑ

- Hue (Τόνος): Ρυθμίζει την ισορροπία χρώματος του κόκκινου και του πράσινου.
- Saturation (Κορεσμός): Ρυθμίζει μια εικόνα βίντεο από μαύρο και άσπρο σε πλήρως κορεσμένο χρώμα.
- Gain (Ενίσχυση): Ρυθμίστε τη φωτεινότητα της εικόνας.
- Reset (Επαναφορά) Επιστροφή στις εργοστασιακά προεπιλεγμένες ρυθμίσεις για τις Color Matching (Αντιστοίχιση χρωμάτων).
- Exit (Έξοδος): Έξοδος από το μενού "Color Matching (Αντιστοίχιση χρωμάτων)".
- **RGB Gain/Bias (Ενίσχυση/Πόλωση RGB):** Αυτές οι ρυθμίσεις σας επιτρέπουν να διαμορφώσετε τη φωτεινότητα (κέρδος) και την αντίθεση (πόλωση) μιας εικόνας.
 - Reset (Επαναφορά): Επιστρέψτε στις εργοστασιακά προεπιλεγμένες ρυθμίσεις για ενίσχυση/πόλωση RGB.
 - Exit (Έξοδος): Έξοδος από το μενού "RGB Gain/Bias (Ενίσχυση/Πόλωση RGB)".
- **Color Space (Εύρος Χρώματος) (μόνο για είσοδο εκτός HDMI):** Επιλέξτε ένα κατάλληλο τύπο χρωματικού πίνακα από τα εξής: AUTO (Αυτόματο), RGB, ή YUV.
- **Color Space (Εύρος Χρώματος) [Μόνο είσοδος HDMI]:** Επιλέξτε ένα κατάλληλο τύπο χρωματικού πίνακα από τα εξής: AUTO (Αυτόματο), RGB(0-255), RGB(16-235), και YUV.

Brightness Mode (Λειτουργία Φωτεινότητας)

Προσαρμόζει τις ρυθμίσεις της λειτουργίας φωτεινότητας.

- **Bright (Φωτεινό):** Επιλέξτε "Bright (Φωτεινό)" για να αυξήσετε τη φωτεινότητα.
- **Eco. (Οικ.):** Επιλέξτε "Eco. (Οικ.)" για να σκοτεινιάζει το φως της λάμπας του προβολέα, γεγονός που θα μειώσει την κατανάλωση ενέργειας και θα αυξήσει τη ζωή της λάμπας.
- **Dynamic:** Επιλέξτε «Dynamic» για μείωση της ισχύος της λάμπας η οποία θα βασίζεται στο επίπεδο φωτεινότητας του περιεχομένου και η ρύθμιση της κατανάλωσης ισχύος της λάμπας δυναμικά μεταξύ 100% και 30%. Η διάρκεια ζωής της λάμπας θα επεκταθεί.
- **Eco+:** Όταν είναι ενεργοποιημένη η λειτουργία «Eco+», το επίπεδο φωτεινότητας του περιεχομένου ανιχνεύεται αυτόματα, ώστε να μειωθεί σημαντικά η κατανάλωση ενέργειας της λάμπας (έως και 70%) σε περιόδους αδράνειας.

Reset (Επαναφορά)

Επιστρέψτε στις εργοστασιακά προεπιλεγμένες ρυθμίσεις για συμφωνία χρωμάτων.

Μενού βελτιωμένων παιχνιδιών

Ενεργοποιήστε αυτήν τη δυνατότητα για να μειώσετε τους χρόνους απόκρισης (είσοδος λανθάνοντος χρόνου) κατά τη διάρκεια των παιχνιδιών σε 4.0ms*.

Σημείωση:

- *Μόνο για σήματα 1080p 240Hz.
- Η καθυστέρηση εισόδου από σήματα περιγράφεται στον ακόλουθο πίνακα:
- Οι τιμές στον πίνακα μπορούν να ποικίλλουν ελαφρώς.

Χρονοδιάγραμμα πηγής	Βελτιωμένα Παιχνίδια	Ανάλυση απεικόνισης	Καθυστέρηση εισόδου
1080p60	Ενεργό	1080p	17ms
1080p120	Ενεργό	1080p	8,6ms
1080p240	Ενεργό	1080p	4ms
4K60	Ενεργό	4K	16,7ms
1080p60	Ανενεργό	1080p	33,8ms
1080p120	Ανενεργό	1080p	17ms
1080p240	Ανενεργό	1080p	8,6ms
4K60	Ανενεργό	4K	33,7ms

ΧΡΗΣΗ ΤΟΥ ΠΡΟΒΟΛΕΑ

- Λάβετε υπόψη ότι εάν η λειτουργία «Enhanced Gaming (Βελτιωμένα Παιχνίδια)» είναι ενεργοποιημένη, οι λειτουργίες 3D (Τρεις διαστάσεις), Aspect Ratio (Αναλογία Εικόνας), Zoom (Ζουμ), Image Shift (Μετατόπιση εικόνας) και Geometric Correction (Γεωμετρική διόρθωση) απενεργοποιούνται αυτόματα. Αυτές οι λειτουργίες θα ενεργοποιηθούν ξανά αν απενεργοποιήσετε τη λειτουργία «Enhanced Gaming (Βελτιωμένα Παιχνίδια)».

Μενού 3D

3D Mode (Λειτουργία 3D)

Χρησιμοποιήστε αυτήν την επιλογή για να ενεργοποιήσετε/απενεργοποιήσετε τη λειτουργία 3D.

3D Sync Invert (Αντ. Συγχρον. 3D)

Χρησιμοποιήστε αυτήν την επιλογή για να ενεργοποιήσετε/απενεργοποιήσετε τη λειτουργία αντίστροφου συγχρονισμού 3D.

3D Format (Φορμά 3D)

Χρησιμοποιήστε αυτήν την επιλογή για να επιλέξετε το κατάλληλο φορμά περιεχομένου 3D.

- **Auto (Αυτόματο):** Όταν ανιχνευτεί ένα αναγνωριστικό σήμα 3D, το φορμά 3D επιλέγεται αυτόματα.
- **SBS:** Εμφανίζει σήμα 3D σε φορμά «Side-by-Side (Παράθεση)».
- **Top and Bottom (Πάνω μισό - Κάτω μισό):** Εμφανίζει σήμα 3D σε φορμά «Top and Bottom (Πάνω μισό - Κάτω μισό)».
- **Frame Sequential (Διαδοχικό πλαίσιο):** Εμφανίζει σήμα 3D σε φορμά «Frame Sequential (Διαδοχικό πλαίσιο)».

Μενού αναλογίας εικόνας

Επιλέξτε την αναλογία εικόνας της προβαλλόμενης εικόνας από τις ακόλουθες επιλογές:

- **4:3:** Αυτό το φορμά είναι για πηγές εισόδου 4:3.
- **16:9/21:9/32:9:** Αυτά τα φορμά είναι για πηγές εισόδου 16:9/21:9/32:9, όπως HDTV και DVD βελτιωμένο για τηλεόραση ευρείας οθόνης.
- **LBX:** Αυτό το φορμά είναι για πηγές που δεν είναι 16x9, letterbox και για χρήστες που χρησιμοποιούν εξωτερικούς φακούς 16x9 για την προβολή αναλογίας εικόνας 2,35:1 με τη χρήση πλήρους ανάλυσης.
- **Auto (Αυτόματο):** Επιλέγει αυτόματα το κατάλληλο φορμά οθόνης.

Σημείωση:

- **Λεπτομερείς πληροφορίες για τη λειτουργία LBX:**
 - Ορισμένα DVD με φορμά Letter-Box δεν βελτιώνονται για τηλεοράσεις 16x9. Σε αυτή την περίπτωση, η εικόνα δεν θα εμφανίζεται σωστά όταν προβάλλεται στη λειτουργία 16:9. Σε αυτή την περίπτωση, προσπαθήστε να χρησιμοποιήσετε τη λειτουργία 4:3 για να προβάλλετε το DVD. Αν το περιεχόμενο δεν είναι 4:3, τότε θα υπάρχουν μαύρες γραμμές γύρω από την εικόνα σε προβολή 16:9. Για αυτού του τύπου το περιεχόμενο, μπορείτε να χρησιμοποιήσετε τη λειτουργία LBX για να ταιριάζει η εικόνα στην οθόνη 16:9.
 - Αν χρησιμοποιείτε αναμορφικούς εξωτερικούς φακούς, αυτή η λειτουργία LBX σας επιτρέπει επίσης να παρακολουθήσετε περιεχόμενο 2,35:1 (συμπεριλαμβανομένων των πηγών Αναμορφικού DVD και ταινιών HDTV) που υποστηρίζουν αναμορφική ευρεία οθόνη, με ενίσχυση για οθόνη 16x9 σε ευρεία εικόνα 2,35:1. Σε αυτήν την περίπτωση, δεν υπάρχουν μαύρες γραμμές. Η ισχύς της λάμπας και η κάθετη ανάλυση χρησιμοποιούνται πλήρως.

ΧΡΗΣΗ ΤΟΥ ΠΡΟΒΟΛΕΑ

Πίνακας κλιμάκωσης 4K UHD:

Οθόνη 16:9	480i/p	576i/p	720p	1080i/p	2160p
4x3	Κλίμακα προσαρμογής σε 2880 x 2160.				
16x9	Κλίμακα προσαρμογής σε 3840 x 2160.				
LBX	Λήψη της κεντρικής εικόνας 3840 x 1620 και στη συνέχεια αλλαγή κλίμακας σε 3840 x 2160 για προβολή.				
Λειτουργία Native (Φυσικά)	Απεικόνιση κεντρικά 1:1. Καμία αλλαγή κλίμακας δεν θα συμβεί, η ανάλυση προβολής εξαρτάται από την πηγή εισόδου.				
Auto (Αυτόματο)	- Αν η πηγή είναι 4:3, ο τύπος οθόνης θα αλλάξει κλίμακα σε 2880 x 2160. - Αν η πηγή είναι 16:9, ο τύπος οθόνης θα αλλάξει κλίμακα σε 3840 x 2160. - Αν η πηγή είναι 15:9, ο τύπος οθόνης θα αλλάξει κλίμακα σε 3600 x 2160. - Αν η πηγή είναι 16:10, ο τύπος οθόνης θα αλλάξει κλίμακα σε 3456 x 2160.				

Κανόνες αυτόματης αντιστοίχισης:

	Ανάλυση εισόδου		Αυτόματο/Κλίμακα	
	Ορ. ανάλυση	Κατ. ανάλυση	3840	2160
4:3	800	600	2880	2160
	1024	768	2880	2160
	1280	1024	2880	2160
	1400	1050	2880	2160
	1600	1200	2880	2160
Φορητός υπολογιστής με ευρεία οθόνη	1280	720	3840	2160
	1280	768	3600	2160
	1280	800	3456	2160
SDTV	720	576	2700	2160
	720	480	3240	2160
HDTV	1280	720	3840	2160
	1920	1080	3840	2160

ΧΡΗΣΗ ΤΟΥ ΠΡΟΒΟΛΕΑ

Μενού ζουμ

Χρησιμοποιήστε για να σμικρύνετε ή να μεγεθύνετε μια εικόνα στην οθόνη προβολής.

Μενού μετατόπισης εικόνας

Προσαρμόστε τη θέση της προβαλλόμενης εικόνας οριζόντια (Ο) ή κάθετα (Κ).

Σημείωση: Το μέγεθος εικόνας θα μειωθεί ελάχιστα κατά την προσαρμογή του οριζώντιου και του κάθετου τραπέζιου.

Μενού γεωμετρικής διόρθωσης

- **Four Corners (Τέσσερις γωνίες):** Συμπιέζει την εικόνα ώστε να χωρέσει σε μια περιοχή που ορίζεται από τη μετακίνηση καθεμιάς εκ των τεσσάρων γωνιών x και τη θέση y.

Σημείωση: Κατά την προσαρμογή του Four Corners (Τέσσερις γωνίες), τα μενού Zoom (Ζουμ), Aspect Ratio (Αναλογία Εικόνας) και Image Shift (Μετατόπιση εικόνας) είναι απενεργοποιημένα. Για ενεργοποίηση των Zoom (Ζουμ), Aspect Ratio (Αναλογία Εικόνας) και Image Shift (Μετατόπιση εικόνας), πραγματοποιήστε επαναφορά των ρυθμίσεων του Four Corners στις εργοστασιακές ρυθμίσεις.

- **H Keystone (Ορ. τραπέζιο):** Ρυθμίζει την οριζόντια παραμόρφωση της εικόνας και την κάνει πιο τετράγωνη. Η οριζόντια τραπεζοειδής παραμόρφωση (οριζόντιο keystone) χρησιμοποιείται για τη διόρθωση μιας εικόνας τραπεζοειδούς παραμόρφωσης στην οποία το αριστερό και το δεξιό περιθώριο της εικόνας δεν έχουν το ίδιο μήκος. Προορίζεται για χρήση με οριζόντια αξονικές εφαρμογές.
- **V Keystone (Κάθ τραπέζιο):** Ρυθμίζει την κάθετη παραμόρφωση της εικόνας και να την κάνει πιο τετράγωνη. Η κατακόρυφη τραπεζοειδής παραμόρφωση (keystone) χρησιμοποιείται για τη διόρθωση μιας εικόνας τραπεζοειδούς παραμόρφωσης στην οποία το επάνω και κάτω μέρος έχει μία λοξή πλευρά. Προορίζεται για χρήση με κατακόρυφα αξονικές εφαρμογές.
- **3x3 Warp (Παραμόρφωση 3x3):** Προσαρμόστε την παραμόρφωση της εικόνας με διόρθωση σε 9 σημεία.

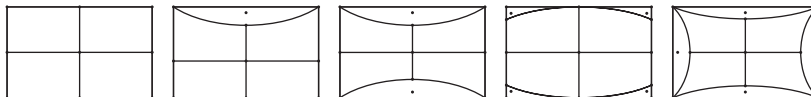

Σημείωση: Όταν χρησιμοποιείτε τη βελτιωμένη λειτουργία παιχνιδιού, τα 4 γωνίες, Οριζόντιο Τραπέζιο, Κάθετο Τραπέζιο και Παραμόρφωση 3x3 θα απενεργοποιηθούν καθώς οι ρυθμίσεις επηρεάζουν την καθυστέρηση εισόδου. Εάν σκοπεύετε να χρησιμοποιήσετε τη βελτιωμένη λειτουργία παιχνιδιού για καθυστέρηση εισόδου, συνιστούμε ανεπιφύλακτα τη ρύθμιση του προβολέα χωρίς τη χρήση των 4 γωνίες, Οριζόντιο Τραπέζιο, Κάθετο Τραπέζιο και Παραμόρφωση 3x3.

- **Reset (Επαναφορά):** Επιστροφή στις εργοστασιακά προεπιλεγμένες ρυθμίσεις για τις γεωμετρική σύνδεση.

Μενού ήχου

Internal Speaker (Εσωτερικό Ηχείο)

Χρησιμοποιήστε αυτή την επιλογή για να ενεργοποιήσετε ή να απενεργοποιήσετε το εσωτερικό ηχείο.

- **Off (Ανενεργό):** Επιλέξτε “Off (Ανενεργό)” για να απενεργοποιήσετε το εσωτερικό ηχείο.
- **On (Ενεργό):** Επιλέξτε “On (Ενεργό)” για να ενεργοποιήσετε το εσωτερικό ηχείο ακόμα και όταν ένα εξωτερικό ηχείο είναι συνδεδεμένο στον προβολέα.

Mute (Σίγαση ήχου)

Χρησιμοποιήστε αυτήν την επιλογή για να απενεργοποιήσετε προσωρινά τον ήχο.

- **Off (Ανενεργό):** Επιλέξτε “Off (Ανενεργό)” για να απενεργοποιήσετε τη σίγαση.
- **On (Ενεργό):** Επιλέξτε “On (Ενεργό)” για να ενεργοποιήσετε τη σίγαση.

Σημείωση: Η λειτουργία “Mute (Σίγαση ήχου)” επηρεάζει την ένταση του εσωτερικού και του εξωτερικού ηχείου.

ΧΡΗΣΗ ΤΟΥ ΠΡΟΒΟΛΕΑ

Volume (Ένταση)

Προσαρμόστε την ένταση του ήχου.

Μενού ρυθμίσεων

Projection (Προβολή)

Επιλέξτε την επιθυμητή προβολή μεταξύ των επιλογών μπροστά, πίσω, οροφή-επάνω και πίσω-επάνω.

Μενού ρυθμίσεων λάμπας

Lamp Reminder (Υπενθύμιση χρόνου λάμπας)

Επιλέξτε τη λειτουργία αυτή για να εμφανίσετε ή να αποκρύψετε το προειδοποιητικό μήνυμα όταν προβάλλεται το μήνυμα αλλαγής της λάμπας. Το μήνυμα θα εμφανίζεται για 30 ώρες πριν από την προτεινόμενη αντικατάσταση της λάμπας.

Lamp Reset (Μηδενισμός χρόνου λάμπας)

Μηδενίζει τις ώρες ζωής της λάμπας μετά την αντικατάσταση της λάμπας.

Μενού ρυθμίσεων φίλτρου

Filter Usage Hours (Ωρες χρήσης φίλτρου)

Εμφανίζει το χρόνο φίλτρου.

Optional Filter Installed (Εγκατεστημένο προαιρετικό φίλτρο)

Ορίστε τη ρύθμιση του μηνύματος προειδοποίησης.

- **Yes (Ναι):** Εμφάνιση προειδοποιητικού μηνύματος μετά από 500 ώρες χρήσης.
Σημείωση: Το Filter Usage Hours (Ωρες χρήσης φίλτρου) / Filter Reminder (Υπενθύμιση φίλτρου) / Filter Reset (Επαναφορά φίλτρου) θα εμφανιστεί μόνον όταν το “Optional Filter Installed (Εγκατεστημένο προαιρετικό φίλτρο)” είναι “Yes (Ναι)”.
- **No (Όχι):** Απενεργοποίηση του προειδοποιητικού μηνύματος.

Filter Reminder (Υπενθύμιση φίλτρου)

Επιλέξτε τη λειτουργία αυτή για να εμφανίσετε ή να αποκρύψετε το προειδοποιητικό μήνυμα όταν προβάλλεται το μήνυμα αλλαγής του φίλτρου. Οι διαθέσιμες επιλογές είναι 300hr (300ώρ.), 500hr (500ώρ.), 800hr (1000ώρ.) και 1000hr (1000ώρ.).

Filter Reset (Επαναφορά φίλτρου)

Μηδενίστε τον μετρητή φίλτρου σκόνης, μετά την αντικατάσταση ή τον καθαρισμό του φίλτρου σκόνης.

Μενού ρυθμίσεων ισχύος

Direct Power On (Άμεση Εκκίνηση)

Επιλέξτε “On (Ενεργό)” για να ενεργοποιήσετε την κατάσταση Άμεσης Ενεργοποίησης. Ο προβολέας ενεργοποιείται αυτόματα όταν συνδέεται στην παροχή εναλλασσόμενου ρεύματος, χωρίς να πατηθεί το πλήκτρο «Power» (Λειτουργία) στο πληκτρολόγιο του προβολέα ή στο τηλεχειριστήριο.

Auto Power Off (min) (Αυτόμ. Απενεργοπ. (λ.))

Ορίζει το χρονικό διάστημα της αντίστροφης μέτρησης. Ο χρονοδιακόπτης της αντίστροφης μέτρησης θα αρχίσει όταν δεν υπάρχει είσοδος σήματος στον προβολέα. Ο προβολέας θα απενεργοποιηθεί αυτόματα όταν τελειώσει η αντίστροφη μέτρηση (σε λεπτά).

Sleep Timer (min) (Χρον. Ύπνου (λ.))

Διαμόρφωση του χρονοδιακόπτη αναμονής.

- **Sleep Timer (min) (Χρον. Ύπνου (λ.)):** Ορίζει το χρονικό διάστημα της αντίστροφης μέτρησης. Ο χρονοδιακόπτης της αντίστροφης μέτρησης θα αρχίσει με ή χωρίς σήμα στον προβολέα. Ο προβολέας θα απενεργοποιηθεί αυτόματα όταν τελειώσει η αντίστροφη μέτρηση (σε λεπτά).
Σημείωση: Ο χρονοδιακόπτης αναμονής επαναφέρεται κάθε φορά που απενεργοποιείται ο προβολέας.
- **Always On (Πάντα ενεργό):** Επιλέξτε το για να είναι ο διακόπτης αναμονής πάντα ενεργοποιημένος.

ΧΡΗΣΗ ΤΟΥ ΠΡΟΒΟΛΕΑ

Μενού ασφαλείας

Security (Ασφάλεια)

Ενεργοποιήστε αυτή τη λειτουργία για να ζητείται κωδικός πρόσβασης πριν από τη χρήση του προβολέα.

- **Off (Ανενεργό):** Επιλέξτε το "Off (Ανενεργό)" για να ανάψετε τον προβολέα χωρίς επιβεβαίωση του κωδικού πρόσβασης.
- **On (Ενεργό):** Επιλέξτε "On (Ενεργό)" για να ενεργοποιήσετε την επιβεβαίωση ασφαλείας κατά την ενεργοποίηση του προβολέα.

Security Timer (Χρονοδ. Ασφαλείας)

Μπορείτε να επιλέξετε τη λειτουργία ώρας (Month (Μήνας)/Day (Ημέρα)/Hour (Ωρα)) για να ορίσετε τον αριθμό των ωρών που μπορεί να χρησιμοποιηθεί ο προβολέας. Μόλις ο χρόνος περάσει θα σας ζητηθεί ξανά να εισαγάγετε τον κωδικό πρόσβασης.

Change Password (Αλλαγή Κωδικού)

Χρησιμοποιήστε το για να ορίσετε ή να τροποποιήσετε τον κωδικό πρόσβασης που ζητείται όταν ενεργοποιείτε τον προβολέα.

Μενού ρυθμίσεων HDMI Link

Σημείωση: Όταν συνδέετε στον προβολέα συσκευές HDMI συμβατές με το CEC με καλώδια HDMI, μπορείτε να τις ελέγχετε με την ίδια κατάσταση για Ενεργοποίηση ή Απενεργοποίηση, χρησιμοποιώντας τη λειτουργία ελέγχου HDMI Link στο OSD του προβολέα. Το γεγονός αυτό επιτρέπει Ενεργοποίηση ή Απενεργοποίηση μίας ή πολλαπλών συσκευών σε μια ομάδα μέσω της λειτουργίας HDMI Link. Σε μια τυπική ρύθμιση παραμέτρων, η συσκευή αναπαραγωγής DVD που διαθέτετε μπορεί να συνδεθεί στον προβολέα μέσω ενισχυτή ή συστήματος οικιακού κινηματογράφου.

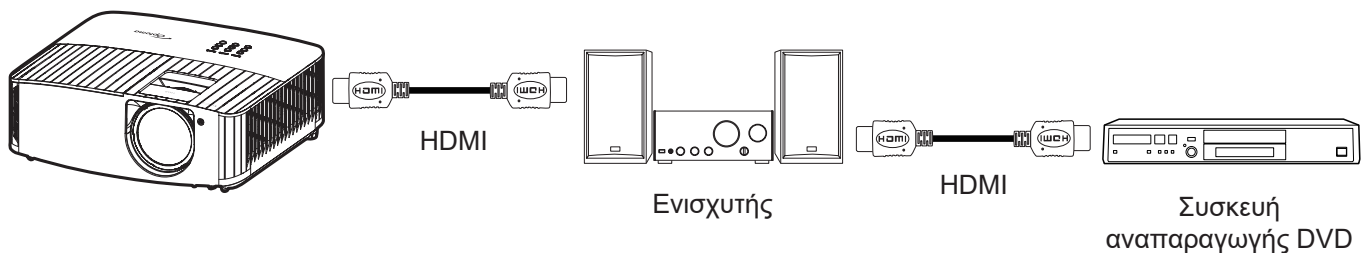

HDMI Link

Ενεργοποιεί/απενεργοποιεί τη λειτουργία HDMI Link. Οι επιλογές Inclusive TV, Power on Link και Power off Link θα είναι διαθέσιμες μόνο αν η ρύθμιση έχει τεθεί σε «On (Ενεργό)».

Power On Link

Εντολή ενεργοποίησης CEC.

- **Mutual:** Ο προβολέας και η συσκευή CEC θα ενεργοποιηθούν ταυτόχρονα.
- **PJ -> Device:** Η συσκευή CEC ενεργοποιείται μόνο αμέσως μετά την ενεργοποίηση του προβολέα.
- **Device -> PJ:** Ο προβολέας ενεργοποιείται μόνο αμέσως μετά την ενεργοποίηση της συσκευής CEC.

Power Off Link

Ενεργοποιήστε αυτή τη λειτουργία για να επιτρέψετε στο HDMI Link και στον προβολέα να απενεργοποιούνται αυτόματα ταυτόχρονα.

Μενού σχηματομορφής δοκιμής

Επιλέξτε τη σχηματομορφή δοκιμής από πράσινο, ματζέντα, λευκό πλέγμα ή λευκό ή απενεργοποιήστε αυτή τη λειτουργία.

Μενού απομακρυσμένων ρυθμίσεων

IR Function (Λειτουργία IR)

Ορίστε τις ρυθμίσεις της λειτουργίας υπερύθρων (IR).

ΧΡΗΣΗ ΤΟΥ ΠΡΟΒΟΛΕΑ

- **On (Ενεργό):** Επιλέξτε "On (Ενεργό)", ο προβολέας μπορεί να λειτουργήσει από το τηλεχειριστήριο μέσω του μπροστινού και του άνω δέκτη υπεριώθρων (IR).
- **Off (Ανενεργό):** Επιλέγοντας "Off (Ανενεργό)", ο προβολέας δεν μπορεί να λειτουργήσει από το τηλεχειριστήριο. Επιλέγοντας "Off (Ανενεργό)", θα είστε σε θέση να χρησιμοποιήσετε και πάλι το πληκτρολόγιο.

User1 (Χρήστης1)/ User2 (Χρήστης2)/ User3 (Χρήστης3)

Εκχωρήστε την προεπιλεγμένη λειτουργία για User1 (Χρήστης1), User2 (Χρήστης2) ή User3 (Χρήστης3) μεταξύ των Test Pattern (Γεννήτρια Ελέγχου), Brightness (Φωτεινότητα), Contrast (Αντίθεση), Sleep Timer (Χρονοδιακόπτης ύπνου), Color Matching (Αντιστοίχιση χρωμάτων), Color Temp. (Θερμ. Χρώματος), Gamma (Γάμμα), Projection (Προβολή) ή Lamp Settings (Ρυθμίσεις Λάμπας).

Μενού αναγνωριστικού (ID) προβολέα

Μπορείτε να ρυθμίσετε ένα ID από το μενού (εύρος 0~99) και να επιτρέψει στο χρήστη να ελέγχει ένα συγκεκριμένο προβολέα μέσω εντολής RS232.

Μενού ενεργοποίησης 12V

Χρησιμοποιήστε αυτή τη λειτουργία για να ενεργοποιήσετε ή να απενεργοποιήσετε τη σκανδάλη.

Σημείωση: Θύρα μίνι 3,5Mm που έχει έξοδο στα 12V 500mA (μεγ.) για έλεγχο ρελέ συστήματος.

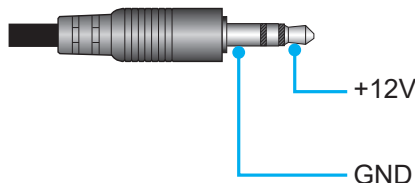

- **On (Ενεργό):** Επιλέξτε "On (Ενεργό)" για να ενεργοποιήσετε τη δυνατότητα.
- **Off (Ανενεργό):** Επιλέξτε "Off (Ανενεργό)" για να απενεργοποιήσετε τη δυνατότητα.

Μενού Επιλογές

Language (Γλώσσα)

Επιλέξτε το πολύγλωσσο μενού OSD με τις γλώσσες Αγγλικά, Γερμανικά, Γαλλικά, Ιταλικά, Ισπανικά, Πορτογαλικά, Απλοποιημένα Κινέζικα, Παραδοσιακά Κινεζικά, Ιαπωνικά, Κορεάτικα και Ρώσικα.

Menu Settings (Ρυθμίσεις μενού)

Ορίστε τη θέση του μενού στην οθόνη και διαμορφώστε τις ρυθμίσεις του χρονοδιακόπτη μενού.

- **Menu Location (Θέση Μενού):** Επιλέξτε τη θέση του μενού στην οθόνη προβολής.
- **Menu Timer (Χρονομετρητής μενού):** Ορίστε τη διάρκεια κατά την οποία το μενού OSD θα παραμένει ορατό στην οθόνη.

Auto Source (Αυτόματη πηγή)

Κάντε αυτή την επιλογή για να επιτρέψετε στον προβολέα να βρίσκει αυτόματα μια διαθέσιμη πηγή εισόδου.

Input Source (Πηγή εισόδου)

Επιλέξτε την πηγή εισόδου μεταξύ των HDMI 1 και HDMI 2.

High Altitude (Μεγάλο Υψόμετρο)

Όταν είναι ενεργοποιημένη η επιλογή "On (Ενεργό)" οι ανεμιστήρες περιστρέφονται πιο γρήγορα. Αυτή η λειτουργία είναι χρήσιμη σε περιοχές με μεγάλο υψόμετρο όπου η ατμόσφαιρα είναι αραιή.

Display Mode Lock (Κλειδώμα λειτουργίας οθόνης)

Επιλέξτε "On (Ενεργό)" ή "Off (Ανενεργό)" για να κλειδώσετε ή να ξεκλειδώσετε την προσαρμογή ρυθμίσεων της λειτουργίας προβολής.

Keypad Lock (Κλειδώμα Πληκτρων)

Όταν η λειτουργία κλειδώματος πληκτρολογίου είναι "On (Ενεργό)", το πληκτρολόγιο θα είναι κλειδωμένο. Ωστόσο, ο προβολέας μπορεί να λειτουργήσει από το τηλεχειριστήριο. Επιλέγοντας "Off (Ανενεργό)", θα είστε σε θέση να χρησιμοποιήσετε και πάλι το πληκτρολόγιο.

ΧΡΗΣΗ ΤΟΥ ΠΡΟΒΟΛΕΑ

Information Hide (Απόκρ. Πληροφοριών)

Ενεργοποιήστε αυτή τη λειτουργία για να αποκρύψετε τα μηνύματα πληροφόρησης.

- **Off (Ανενεργό):** Επιλέξτε "Off (Ανενεργό)" για εμφάνιση του μηνύματος "αναζήτησης".
- **On (Ενεργό):** Επιλέξτε "On (Ενεργό)" για απόκρυψη του μηνύματος πληροφοριών.

Logo (Λογότυπο)

Χρησιμοποιήστε αυτή τη λειτουργία για να επιλέξετε την οθόνη εκκίνησης που προτιμάτε. Σε περίπτωση τροποποίησης, οι αλλαγές θα ενεργοποιηθούν την επόμενη φορά που θα ενεργοποιήσετε τον προβολέα.

- **Default (Προεπιλογή):** Η προεπιλεγμένη οθόνη εκκίνησης.
- **Neutral (Ουδέτερο):** Το λογότυπο δεν εμφανίζεται στην οθόνη εκκίνησης.

Background Color (Χρώμα Φόντου)

Χρησιμοποιήστε αυτή τη λειτουργία για να εμφανιστεί μια μπλε, κόκκινη, πράσινη, γκρι οθόνη, ή καμία οθόνη όταν δεν υπάρχει διαθέσιμο σήμα.

Μενού επαναφοράς

Reset OSD (Επαναφορά OSD)

Επιστρέψτε στις εργοστασιακά προεπιλεγμένες ρυθμίσεις για τις ρυθμίσεις μενού OSD.

Reset to Default (Επαναφορά στην προεπιλογή)

Επιστροφή στις εργοστασιακά προεπιλεγμένες ρυθμίσεις για όλες τις ρυθμίσεις.

Μενού πληροφοριών

Προβάλλετε τις πληροφορίες προβολέα όπως φαίνεται παρακάτω:

- Regulatory (Κανονιστική)
- Serial Number (Σειριακός αριθμός)
- Source (Πηγής)
- Resolution (Ανάλυση)
- Refresh Rate (Ρυθμ. Ανανέωσης)
- Display Mode (Είδος Εικόνας)
- Lamp Hours (Ωρες Λάμπας)
- Projector ID (ID Προβολέα)
- Brightness Mode (Λειτ. Φωτεινότητας)
- FW Version (Έκδοση υλικολογισμικού)

ΠΡΟΣΘΕΤΕΣ ΠΛΗΡΟΦΟΡΙΕΣ

Συμβατές αναλύσεις

Συμβατότητα βίντεο

Σήμα	Resolution
SDTV	480i/p, 576i/p
HDTV	720p (50/60Hz), 1080i (50/60Hz), 1080p (24/50/60Hz)
UHD	2160p (24/50/60Hz)

Χρονισμός βίντεο με λεπτομέρειες:

Σήμα	Resolution	Ρυθμ. Ανανέωσης (Hz)	Σημειώσεις
SDTV (480i)	640 x 480	60	Για το στοιχείο
SDTV (480p)	640 x 480	60	
SDTV (576i)	720 x 576	50	
SDTV (576p)	720 x 576	50	
HDTV (720p)	1280 x 720	50/60	
HDTV (1080i)	1920 x 1080	50/60	
HDTV (1080p)	1920 x 1080	24/50/60	
UHD (2160p)	3840 x 2160	24/50/60	Για 4K UHD

Σημείωση: Ο χρόνος αναζήτησης για κάθε θύρα I/O είναι μικρότερος από 5 δευτερόλεπτα, εκτός από τη θύρα HDMI.

Συμβατότητα με υπολογιστή

Πίνακας χρονοδιαγράμματος για PC:

Σήμα	Resolution	Συχνότητα Η	Ρυθμός ανανέωσης	Βίντεο	Ψηφιακό	Σημείωση
		(KHz)	(Hz)			
SVGA	800 x 600	35.2	56.3	Δ/Υ	✓	56Hz
SVGA	800 x 600	37.9	60.3	Δ/Υ	✓	60Hz
SVGA	800 x 600	46.9	75	Δ/Υ	✓	Δ/Υ
SVGA	800 x 600	48.1	72.2	Δ/Υ	✓	72Hz
SVGA	800 x 600	53.7	85.1	Δ/Υ	✓	85Hz
SVGA	832 x 624	Δ/Υ	75	Δ/Υ	✓	Δ/Υ
XGA	1024 x 768	48.4	60	Δ/Υ	✓	Δ/Υ
XGA	1024 x 768	56.5	70.1	Δ/Υ	✓	70Hz
XGA	1024 x 768	60	75	Δ/Υ	✓	Δ/Υ
XGA	1024 x 768	68.7	85	Δ/Υ	✓	Δ/Υ
XGA	1024 x 768	Δ/Υ	120	Δ/Υ	Δ/Υ	Δ/Υ
XGA	1152 x 864	Δ/Υ	75	Δ/Υ	✓	Δ/Υ
HD720	1280 x 720	Δ/Υ	50	Δ/Υ	✓	Δ/Υ
HD720	1280 x 720	Δ/Υ	60	Δ/Υ	✓	Δ/Υ
HD720	1280 x 720	92.62	120	Δ/Υ	Δ/Υ	Δ/Υ
WXGA	1280 x 768	47.4	60	Δ/Υ	✓	Δ/Υ
WXGA	1280 x 768	Δ/Υ	75	Δ/Υ	✓	Δ/Υ
WXGA	1280 x 768	Δ/Υ	85	Δ/Υ	✓	Δ/Υ
WXGA-800	1280 x 800	Δ/Υ	60	Δ/Υ	✓	Δ/Υ
SXGA	1280 x 1024	64	60	Δ/Υ	✓	Δ/Υ
SXGA	1280 x 1024	80	75	Δ/Υ	✓	Δ/Υ
SXGA	1280 x 1024	91.1	85	Δ/Υ	✓	Δ/Υ

ΠΡΟΣΘΕΤΕΣ ΠΛΗΡΟΦΟΡΙΕΣ

Σήμα	Resolution	Συχνότητα Η	Ρυθμός ανανέωσης			
		(KHz)	(Hz)	Βίντεο	Ψηφιακό	Σημείωση
SXGA+	1400 x 1050	Δ/Υ	60	Δ/Υ	Δ/Υ	Δ/Υ
UXGA	1600 x 1200	75	60	Δ/Υ	✓	Δ/Υ
HD1080	1920 x 1080	Δ/Υ	24	Δ/Υ	✓	Δ/Υ
HD1080	1920 x 1080	Δ/Υ	50	Δ/Υ	✓	Δ/Υ
HD1080	1920 x 1080	Δ/Υ	60	Δ/Υ	✓	Δ/Υ
WUXGA	1920 x 1200	Δ/Υ	60	Δ/Υ	✓	Δ/Υ
HDTV	1920 x 1080i	Δ/Υ	50	Δ/Υ	✓	Δ/Υ
HDTV	1920 x 1080i	Δ/Υ	60	Δ/Υ	✓	Δ/Υ
HDTV	1920 x 1080p	Δ/Υ	24	Δ/Υ	✓	Δ/Υ
HDTV	1920 x 1080p	Δ/Υ	50	Δ/Υ	✓	Δ/Υ
HDTV	1920 x 1080p	Δ/Υ	60	Δ/Υ	✓	Δ/Υ
HDTV	1280 x 720	45	60	✓	Δ/Υ	Δ/Υ
HDTV	1280 x 720p	Δ/Υ	50	Δ/Υ	✓	Δ/Υ
HDTV	1280 x 720p	Δ/Υ	60	Δ/Υ	✓	Δ/Υ
SDTV	720 x 576	31.3	50	✓	Δ/Υ	Δ/Υ
SDTV	720 x 576i	Δ/Υ	50	Δ/Υ	✓	Δ/Υ
SDTV	720 x 576p	Δ/Υ	50	Δ/Υ	✓	Δ/Υ
SDTV	720 x 480	31.5	60	✓	Δ/Υ	Δ/Υ
SDTV	720 x 480i	Δ/Υ	60	Δ/Υ	✓	Δ/Υ
SDTV	720 x 480p	Δ/Υ	60	Δ/Υ	✓	Δ/Υ

Σημείωση: «✓» σημαίνει ότι το στοιχείο υποστηρίζεται, “Δ/Υ” σημαίνει ότι δεν είναι διαθέσιμο.

Πίνακας χρονοδιαγράμματος για MAC:

Resolution	Hz	Αναλογικό
800 x 600	60	✓
800 x 600	72	✓
800 x 600	75	✓
800 x 600	85	✓
1024 x 768	60	✓
1024 x 768	70	✓
1024 x 768	75	✓
1024 x 768	85	✓
1280 x 720	60	✓
1280 x 768	60	✓
1280 x 768	75	✓
1280 x 768	85	Δ/Υ
1280 x 800	60	✓
1280 x 1024	60	✓
1280 x 1024	75	✓
1920 x 1080	60	✓
1920 x 1200 ^(*1)	60	✓
3840 x 2160	60	✓

Σημείωση:

- «✓» σημαίνει ότι το στοιχείο υποστηρίζεται, “Δ/Υ” σημαίνει ότι δεν είναι διαθέσιμο.
- (*1) 1920 x 1200 @ 60Hz υποστηρίζει μόνο RB (μειωμένο κενό).

Σήμα εισόδου για HDMI

Σήμα	Resolution	Ρυθμ. Ανανέωσης (Hz)	Σημειώσεις για Mac
SVGA	800 x 600	60/72/85/120	Mac 60/72/85
XGA	1024 x 768	60/70/75/85/120	Mac 60/70/75/85
SDTV(480I)	640 x 480	60	Δ/Υ
SDTV(480P)	640 x 480	60	Δ/Υ
SDTV(576I)	720 x 576	50	Δ/Υ
SDTV(576P)	720 x 576	50	Δ/Υ
HDTV(720p)	1280 x 720	50/60	Mac 60
WXGA	1280 x 768	60/75/85	Mac 75
WXGA	1280 x 800	60/120	Mac 60
WXGA(*2)	1366 x 768	60	Δ/Υ
WXGA+	1440 x 900	60	Mac 60
SXGA	1280 x 1024	60/75/85	Mac 60/75
SXGA+	1400 x 1050	60/85	Δ/Υ
UXGA	1600 x 1200	60/65/70/75/85	Δ/Υ
HDTV(1080I)	1920 x 1080	50/60	Δ/Υ
HDTV(1080p)	1920 x 1080	24/30/50/60/120	Mac 60
WUXGA	1920 x 1200(*1)	60	Mac 60RB
UHD(2160p)	3840 x 2160	24/30/50/60	Mac 24/30
UHD(2160p)	4096 X 2160	24/30/50/60	Mac 24

Σημείωση:

- «√» σημαίνει ότι το στοιχείο υποστηρίζεται, “Δ/Υ” σημαίνει ότι δεν είναι διαθέσιμο.
- (*1) 1920 x 1200 @ 60Hz υποστηρίζει μόνο RB (μειωμένο κενό).
- (*2) Βασικός χρονισμός Windows 10.

Πίνακες εκτεταμένων δεδομένων προσδιορισμού οθόνης (EDID)

Ψηφιακό σήμα (HDMI 2.0):

B0/Εδραιωμένος χρονισμός	B0/Βασικός χρονισμός	B0/Βασικός χρονισμός	B1/Λειτουργία βίντεο	B1/Λεπτομερής χρονισμός
Ψηφιακό: Φυσική ανάλυση: 3840 x 2160 @ 60Hz				
800 x 600 @ 56Hz	1280 x 800 @ 60Hz	3840 x 2160 @ 60Hz (προεπιλογή)	720 x 480i @ 60Hz 16:9	1920 x 1080 @ 120Hz
800 x 600 @ 60Hz	1280 x 1024 @ 60Hz		720 x 480p @ 60Hz 4:3	1366 x 768 @ 60Hz
800 x 600 @ 72Hz	1920 x 1200 @ 60Hz		720 x 576i @ 50Hz 16:9	1920 x 1080 @ 240Hz
800 x 600 @ 75Hz	800 x 600 @ 120Hz		720 x 576p @ 50Hz 4:3	
832 x 624 @ 75Hz	1024 x 768 @ 120Hz		1920 x 1080i @ 60Hz 16:9	
1024 x 768 @ 60Hz	1280 x 800 @ 120Hz		1920 x 1080i @ 50Hz 16:9	
1024 x 768 @ 70Hz			1920 x 1080p @ 60Hz 16:9	
1024 x 768 @ 75Hz			1920 x 1080p @ 50Hz 16:9	
1280 x 1024 @ 75Hz			1920 x 1080p @ 24Hz 16:9	
1152 x 870 @ 75Hz			3840 x 2160 @ 24Hz	
			3840 x 2160 @ 25Hz	
			3840 x 2160 @ 30Hz	
			3840 x 2160 @ 50Hz	
			3840 x 2160 @ 60Hz	

ΠΡΟΣΘΕΤΕΣ ΠΛΗΡΟΦΟΡΙΕΣ

Β0/Εδραιωμένος χρονισμός	Β0/Βασικός χρονισμός	Β0/Βασικός χρονισμός	Β1/Λειτουργία βίντεο	Β1/Λεπτομερής χρονισμός
			4096 x 2160 @ 24Hz	
			4096 x 2160 @ 25Hz	
			4096 x 2160 @ 30Hz	
			4096 x 2160 @ 50Hz	
			4096 x 2160 @ 60Hz	

Συμβατότητα βίντεο True 3D

Ανάλυση εισόδου	Είσοδος HDMI 1.4a 3D	Χρονισμός εισόδου		
		1280 x 720P @ 50Hz	Top and Bottom	
		1280 x 720P @ 60Hz	Top and Bottom	
		1280 x 720P @ 50Hz	Συσώρευση καρτέ	
		1280 x 720P @ 60Hz	Συσώρευση καρτέ	
		1920 x 1080i @ 50Hz	Σε παράθεση (Μισό)	
		1920 x 1080i @ 60Hz	Σε παράθεση (Μισό)	
		1920 x 1080P @ 24Hz	Top and Bottom	
		1920 x 1080P @ 24Hz	Συσώρευση καρτέ	
	HDMI 1.3	1920 x 1080i @ 50Hz	Σε παράθεση (Μισό)	Είναι ενεργοποιημένη η λειτουργία SBS
		1920 x 1080i @ 60Hz		
		1280 x 720P @ 50Hz		
		1280 x 720P @ 60Hz		
		1920 x 1080i @ 50Hz	Top and Bottom	Είναι ενεργοποιημένη η λειτουργία TAB
		1920 x 1080i @ 60Hz		
		1280 x 720P @ 50Hz		
		1280 x 720P @ 60Hz		
		480i 1024 x 768 @ 120Hz	HQFS	Ενώ το Φορμά 3D είναι Αλληλουχία καρτέ
		1280 x 720 @ 120Hz		

ΠΡΟΣΘΕΤΕΣ ΠΛΗΡΟΦΟΡΙΕΣ

Μέγεθος εικόνας και απόσταση προβολής

Διαγώνιο μήκος (ίντσες) της οθόνης 16:9	Μέγεθος οθόνης Π x Υ				Απόσταση προβολής (Απ)				Μετατόπιση (HD)	
	(μέτρα)		(ίντσες)		(μέτρα)		(πόδια)		(μέτρα)	(ίντσες)
	Πλάτος	Ύψος	Πλάτος	Ύψος	Φαρδιά	Απομάκρυνση	Φαρδιά	Απομάκρυνση		
36,43	0,81	0,45	31,75	17,90	0,40	Δ/Υ	1,31	Δ/Υ	0,08	3,15
50,00	1,11	0,62	43,58	24,50	0,55	Δ/Υ	1,80	Δ/Υ	0,10	3,94
60,00	1,33	0,75	52,29	29,40	0,66	Δ/Υ	2,17	Δ/Υ	0,12	4,72
70,00	1,55	0,87	61,01	34,30	0,77	Δ/Υ	2,53	Δ/Υ	0,14	5,51
80,00	1,77	1	69,73	39,20	0,88	Δ/Υ	2,89	Δ/Υ	0,16	6,30
90,00	1,99	1,12	78,44	44,10	0,99	Δ/Υ	3,25	Δ/Υ	0,18	7,09
100,00	2,21	1,25	87,16	49,00	1,10	Δ/Υ	3,61	Δ/Υ	0,19	7,48
120,00	2,66	1,49	104,59	58,80	1,32	Δ/Υ	4,33	Δ/Υ	0,24	9,45
150,00	3,32	1,87	130,74	73,50	1,65	Δ/Υ	5,41	Δ/Υ	0,30	11,81
180,00	3,98	2,24	156,88	88,20	1,98	Δ/Υ	6,50	Δ/Υ	0,36	14,17
200,00	4,43	2,49	174,32	98,10	2,20	Δ/Υ	7,22	Δ/Υ	0,40	15,75
250,00	5,53	3,11	217,89	122,60	2,75	Δ/Υ	9,02	Δ/Υ	0,50	19,69
300,53	6,65	3,74	261,93	147,30	3,30	Δ/Υ	10,83	Δ/Υ	0,60	23,62

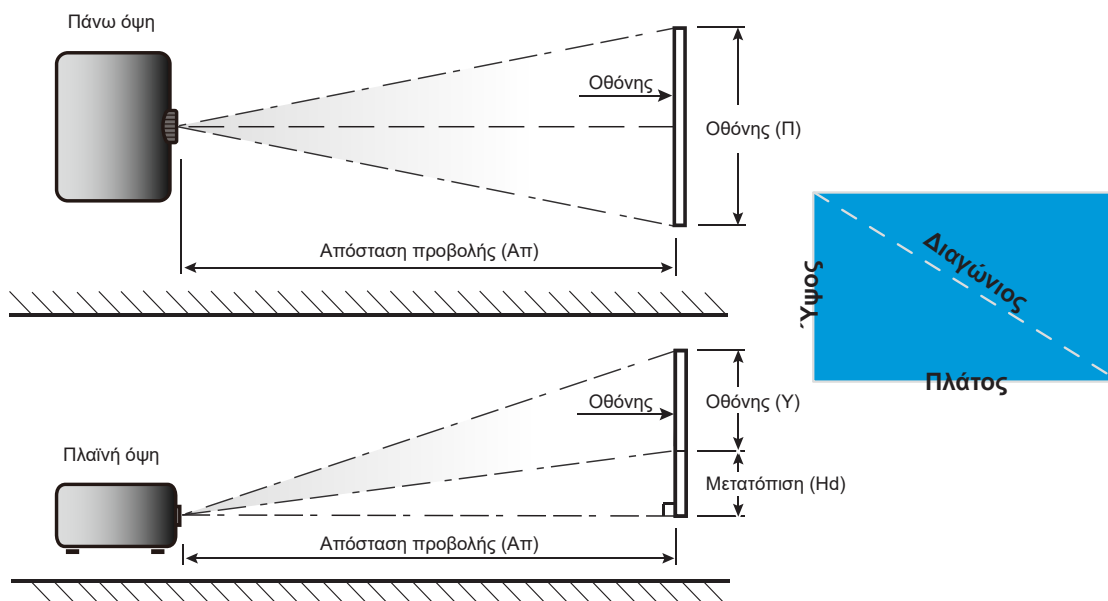

ΠΡΟΣΘΕΤΕΣ ΠΛΗΡΟΦΟΡΙΕΣ

Διαστάσεις προβολέα και εγκατάσταση με στήριξη στην οροφή

1. Για να αποτρέψετε τη ζημιά στον προβολέα σας, παρακαλούμε να χρησιμοποιήσετε το πακέτο Optoma προσάρτησης οροφής για την εγκατάσταση.
2. Αν επιθυμείτε να χρησιμοποιήσετε ένα κιτ προσάρτησης οροφής τρίτων, παρακαλούμε βεβαιωθείτε πως οι βίδες που χρησιμοποιούνται για την προσάρτηση στον προβολέα ανταποκρίνονται στις παρακάτω προδιαγραφές:
 - Τύπος βίδας: M4 για προσάρτηση δύο σημείων ή M6 για προσάρτηση ενός σημείου
 - Ελάχιστο μήκος βίδας: 10mm

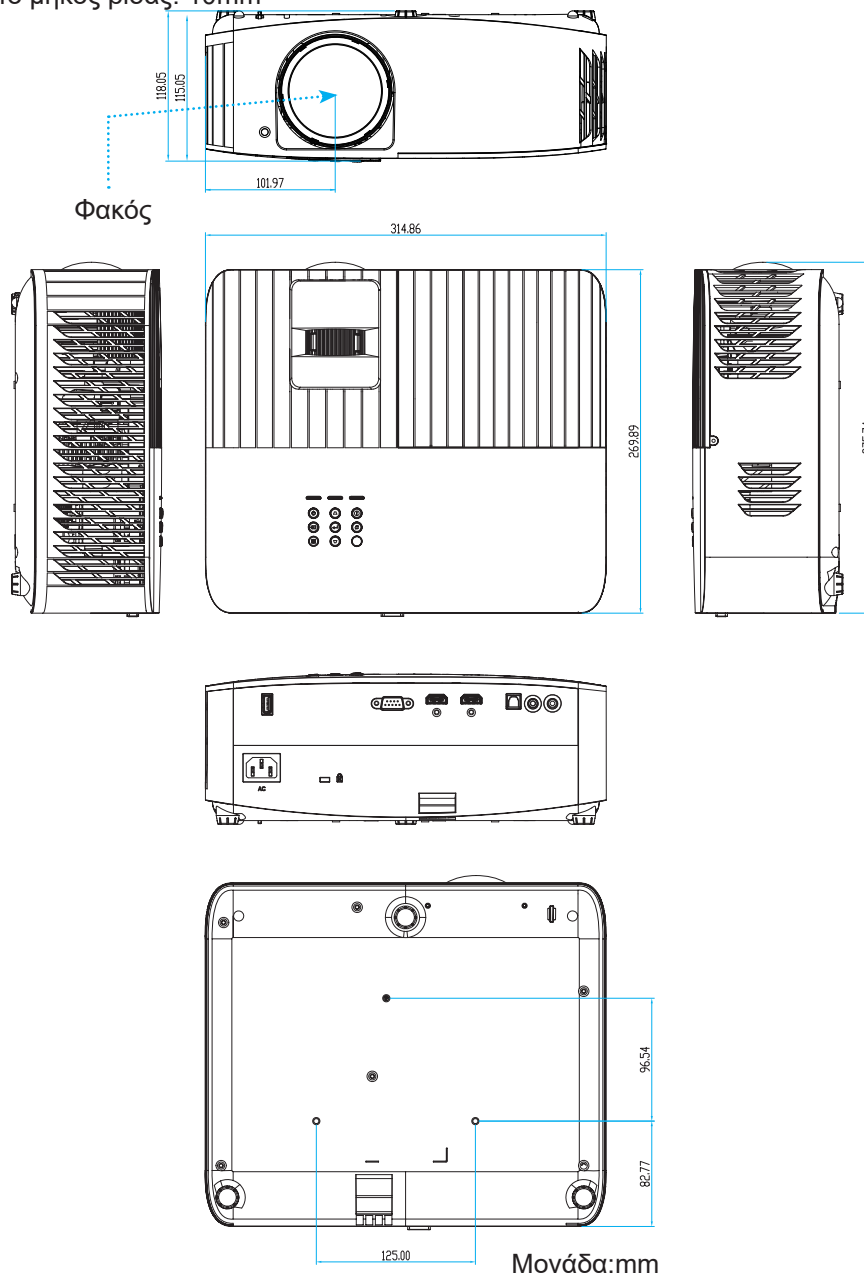

Σημείωση: Σημειώστε ότι ζημιές που έχουν προκληθεί από εσφαλμένη εγκατάσταση θα ακυρώσουν την εγγύηση.



Προειδοποίηση:

- Εάν αγοράσετε μία προσάρτηση οροφής κάποιας άλλης εταιρείας, χρησιμοποιήστε το σωστό μέγεθος βίδας. Το μέγεθος βίδας διαφέρει ανάλογα με το πάχος της πλάκας στερέωσης.
- Διατηρήστε διάκενο τουλάχιστον 10 εκ. μεταξύ της οροφής και της κάτω πλευράς του προβολέα.
- Αποφεύγετε να εγκαθιστάτε τον προβολέα κοντά σε πηγές θερμότητας.





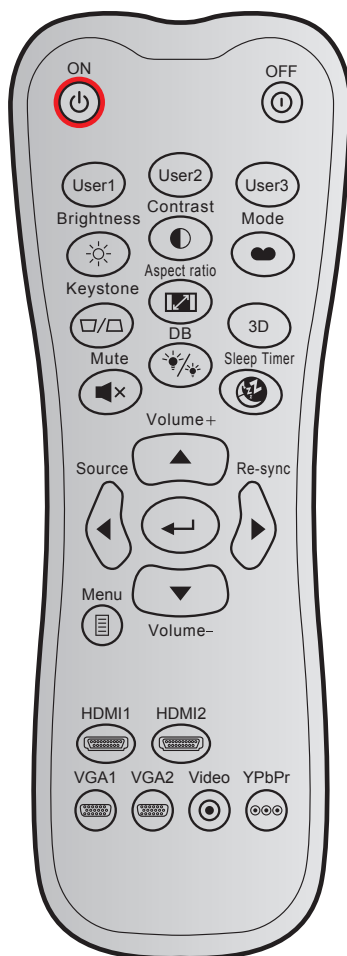









ΠΡΟΣΘΕΤΕΣ ΠΛΗΡΟΦΟΡΙΕΣ

Απομακρυσμένοι κωδικοί υπέρυθρων (IR)



Πλήκτρο	Μορφή NEC	Κωδικός πελάτη		Κωδ. πλήκτρου		Περιγραφή	
		Byte 1	Byte 2	Byte 3	Byte 4		
Ενεργοποίηση		ΜΟΡΦΗ 1	32	CD	02	FD	Πατήστε για να ενεργοποιήσετε τον προβολέα.
Απενεργοποίηση		ΜΟΡΦΗ 1	32	CD	2E	D1	Πατήστε για να απενεργοποιήσετε τον προβολέα.
Χρήστης1		ΜΟΡΦΗ 1	32	CD	36	C9	Πλήκτρα που καθορίζονται από το χρήστη.
Χρήστης2		ΜΟΡΦΗ 1	32	CD	65	9A	
Χρήστης3		ΜΟΡΦΗ 1	32	CD	66	99	
Φωτεινότητα		ΜΟΡΦΗ 1	32	CD	41	BE	Ρυθμίζει τη φωτεινότητα της εικόνας.
Αντίθεση		ΜΟΡΦΗ 1	32	CD	42	BD	Ελέγχει το βαθμό διαφοράς ανάμεσα στα φωτεινότερα και τα σκοτεινότερα μέρη της εικόνας.
Είδος εικόνας		ΜΟΡΦΗ 1	32	CD	05	FA	Επιλέξει μια λειτουργία εμφάνισης για να έχετε τις βέλτιστες ρυθμίσεις για διαφορετικές εφαρμογές.

ΠΡΟΣΘΕΤΕΣ ΠΛΗΡΟΦΟΡΙΕΣ

Πλήκτρο		Μορφή NEC	Κωδικός πελάτη		Κωδ. πλήκτρου		Περιγραφή
			Byte 1	Byte 2	Byte 3	Byte 4	
Τραπέζιο		ΜΟΡΦΗ 1	32	CD	07	F8	Πιέστε για να ρυθμίσετε την παραμόρφωση της εικόνας που προκαλείται από την κλίση του προβολέα.
Αναλογία Εικόνας		ΜΟΡΦΗ 1	32	CD	64	9B	Πατήστε για να αλλάξετε το λόγο διαστάσεων της προβαλλόμενης εικόνας.
Τρεις διαστάσεις		ΜΟΡΦΗ 1	32	CD	89	76	Πιέστε για ενεργοποίηση/ απενεργοποίηση της λειτουργίας 3D.
Σίγαση ήχου		ΜΟΡΦΗ 1	32	CD	52	AD	Απενεργοποιεί/ενεργοποιεί προσωρινά τον ήχο.
DB (Δυναμικό μαύρο)		ΜΟΡΦΗ 1	32	CD	44	BB	Ρυθμίζει αυτόματα τη φωτεινότητα της εικόνας για να παρέχει τη βέλτιστη απόδοση αντίθεσης.
Χρον. Ύπνου		ΜΟΡΦΗ 1	32	CD	63	9C	Ορίζει το χρονικό διάστημα της αντίστροφης μέτρησης.
Ένταση +		ΜΟΡΦΗ 2	32	CD	11	EE	Ρυθμίστε για να αυξήσετε την ένταση.
▲		ΜΟΡΦΗ 2	32	CD	11	EE	Χρησιμοποιήστε τα ▲, ◀, ▶, ή ▼ για την επιλογή στοιχείων ή την τροποποίηση της επιλογής σας.
◀		ΜΟΡΦΗ 2	32	CD	10	EF	
▶		ΜΟΡΦΗ 2	32	CD	12	ED	
▼		ΜΟΡΦΗ 2	32	CD	14	EB	
Πηγής		ΜΟΡΦΗ 2	32	CD	10	EF	Πατήστε το κουμπί "Πηγή" για να επιλέξετε ένα σήμα εισόδου.
Πλήκτρο Enter		ΜΟΡΦΗ 1	32	CD	0F	F0	Επιβεβαιώνει την επιλογή στοιχείου σας.
Επανασυγχρονισμός		ΜΟΡΦΗ 2	32	CD	12	ED	Συγχρονίζει αυτόματα τον προβολέα με την πηγή εισόδου.
Ένταση -		ΜΟΡΦΗ 2	32	CD	14	EB	Ρυθμίστε για να μειώσετε την ένταση.
Μενού		ΜΟΡΦΗ 1	32	CD	0E	F1	Εμφανίζει ή κλείνει το μενού προβολής στην οθόνη του προβολέα.
HDMI1		ΜΟΡΦΗ 1	32	CD	16	E9	Πατήστε το "HDMI1" για να επιλέξετε την πηγή από τη σύνδεση HDMI 1.
HDMI2		ΜΟΡΦΗ 1	32	CD	30	CF	Πατήστε το "HDMI2" για να επιλέξετε την πηγή από τη σύνδεση HDMI 2.
VGA1		ΜΟΡΦΗ 1	32	CD	1B	E4	Καμία λειτουργία.
VGA2		ΜΟΡΦΗ 1	32	CD	1E	E1	Καμία λειτουργία.
Βίντεο		ΜΟΡΦΗ 1	32	CD	1C	E3	Καμία λειτουργία.
ΥPbPr		ΜΟΡΦΗ 1	32	CD	17	E8	Καμία λειτουργία.

ΠΡΟΣΘΕΤΕΣ ΠΛΗΡΟΦΟΡΙΕΣ

Αντιμετώπιση προβλημάτων

Αν αντιμετωπίσετε κάποιο πρόβλημα με τον προβολέα σας, ανατρέξτε στις παρακάτω πληροφορίες. Αν το πρόβλημα εξακολουθεί να υφίσταται, επικοινωνήστε με τον τοπικό σας μεταπωλητή ή με το εξουσιοδοτημένο κέντρο επισκευών.

Προβλήματα με την Εικόνα

- ❓ *Δεν εμφανίζεται εικόνα στην οθόνη.*
 - Βεβαιωθείτε πως όλα τα καλώδια και οι συνδέσεις τροφοδοσίας έχουν συνδεθεί με σωστά και καλά όπως περιγράφεται στην ενότητα "Ρυθμιση Και Εγκατασταση".
 - Βεβαιωθείτε πως οι ακίδες στις υποδοχές δεν έχουν λυγίσει ή σπάσει.
 - Σιγουρευτείτε πως δεν είναι ενεργοποιημένη η λειτουργία "Σίγαση".

- ❓ *Η εικόνα δεν είναι εστιασμένη*
 - Ρυθμίστε το δακτύλιο εστίασης στο φακό του προβολέα. Ανατρέξτε στη σελίδα 16.
 - Βεβαιωθείτε ότι η οθόνη προβολής βρίσκεται μέσα στην απαιτούμενη απόσταση από τον προβολέα. (Ανατρέξτε στη σελίδα 44).

- ❓ *Η εικόνα είναι παραμορφωμένη κατά την προβολή ταινίας 16:9 DVD*
 - Κατά την αναπαραγωγή αναμορφικού DVD ή 16:9 DVD, ο προβολέας θα εμφανίσει την καλύτερη εικόνα σε μορφή 16: 9 από την πλευρά του προβολέα.
 - Κατά την αναπαραγωγή ταινίας DVD σε μορφή LBX, αλλάξτε το μορφή σε LBX στην OSD του προβολέα.
 - Κατά την αναπαραγωγή ταινίας DVD σε μορφή 4:3, παρακαλούμε αλλάξτε το μορφή σε 4:3 στην OSD του προβολέα.
 - Ρυθμίστε το μορφή προβολής σε τύπο κλίμακας οθόνης 16:9 (ευρεία) στη συσκευή αναπαραγωγής DVD.

- ❓ *Η εικόνα είναι πολύ μικρή ή πολύ μεγάλη.*
 - Μετακινήστε τον προβολέα πιο κοντά ή πιο μακριά στην οθόνη.
 - Πιέστε "Μενού" στον πίνακα του προβολέα, μεταβείτε στην επιλογή "Display (Οθονη)-->Aspect Ratio (Αναλογία Εικόνας)". Δοκιμάστε τις διαφορετικές ρυθμίσεις.

- ❓ *Η εικόνα έχει λοξές πλευρές:*
 - Αν είναι δυνατόν, αλλάξτε τη θέση του προβολέα ώστε να είναι κεντραρισμένος στην οθόνη και κάτω από τη βάση της.

- ❓ *Η εικόνα είναι αντιστραμμένη*
 - Επιλέξτε "Setup (Ρυθμισεις)-->Projection (Προβολή)" από την OSD και ρυθμίστε την κατεύθυνση προβολής.

- ❓ *Θολή διπλή εικόνα*
 - Βεβαιωθείτε ότι η επιλογή "Display Mode (Είδος Εικόνας)" (Λειτουργία προβολής) δεν είναι 3D για να αποφύγετε την προβολή κανονικής εικόνας 2D ως θολή και διπλή.

ΠΡΟΣΘΕΤΕΣ ΠΛΗΡΟΦΟΡΙΕΣ

Άλλα προβλήματα



Ο προβολέας σταματάει να ανταποκρίνεται σε όλα τα χειριστήρια

- Αν είναι δυνατόν, απενεργοποιήστε τον προβολέα, αποσυνδέστε το καλώδιο τροφοδοσίας και περιμένετε τουλάχιστον 20 δευτερόλεπτα πριν συνδέσετε ξανά την τροφοδοσία.

Προβλήματα με το Τηλεχειριστήριο



Αν δεν λειτουργεί το τηλεχειριστήριο

- Ελέγξτε ότι η γωνία λειτουργίας του τηλεχειριστηρίου είναι εντός $\pm 15^\circ$ από τους δέκτες υπέρυθρων (IR) στον προβολέα.
- Βεβαιωθείτε ότι δεν υπάρχουν εμπόδια ανάμεσα στο τηλεχειριστήριο και τον προβολέα. Μετακινηθείτε σε απόσταση έως 6 μ. (~19 πόδια) από τον προβολέα.
- Βεβαιωθείτε πως έχετε βάλει σωστά τις μπαταρίες.
- Αντικαταστήστε τις μπαταρίες αν έχουν εξαντληθεί.

Ένδειξη προειδοποίησης

Όταν ανάβουν ή αναβοσβήνουν οι ενδείξεις προειδοποίησης (δείτε παρακάτω), ο προβολέας τερματίζει αυτόματα τη λειτουργία του:

- Η ένδειξη LED "ΛΑΜΠΑ" ανάβει με κόκκινο χρώμα και εάν η ένδειξη "Ενεργοποίηση/Σε αναμονή" αναβοσβήνει με κόκκινο χρώμα.
- Η ένδειξη LED "ΘΕΡΜΟΚΡ" ανάβει με κόκκινο χρώμα και εάν η ένδειξη "Ενεργοποίηση/Σε αναμονή" αναβοσβήνει με κόκκινο χρώμα. Αυτό υποδεικνύει ότι ο προβολέας έχει υπερθερμανθεί. Κάτω από κανονικές συνθήκες, μπορείτε να ενεργοποιήσετε ξανά τον προβολέα.
- Η ένδειξη LED "ΘΕΡΜΟΚΡ" αναβοσβήνει με κόκκινο χρώμα και εάν η ένδειξη "Ενεργοποίηση/Σε αναμονή" αναβοσβήνει με κόκκινο χρώμα.

Αποσυνδέστε το καλώδιο τροφοδοσίας από τον προβολέα, περιμένετε 30 δευτερόλεπτα και δοκιμάστε ξανά. Εάν η ένδειξη προειδοποίησης ανάψει ή αναβοσβήνει ξανά, επικοινωνήστε με το πλησιέστερο κέντρο επισκευών για βοήθεια.

ΠΡΟΣΘΕΤΕΣ ΠΛΗΡΟΦΟΡΙΕΣ

Μήνυμα αναμμένων LED

Μήνυμα	LED Ενεργοποίησης/Σε αναμονή		LED θερμοκρασίας	LED λάμπας
	(Κόκκινο)	(Μπλε)	(Κόκκινο)	(Κόκκινο)
Κατάσταση αναμονής (Καλώδιο εισόδου τροφοδοσίας)	Σταθερό φως			
Ενεργοποίηση (προειδοποίηση)		Αναβοσβήνει (0,5 δευτερόλεπτα σβήνει / 0,5 δευτερόλεπτα ανάβει)		
Ενεργοποίηση και ανάβει η λάμπα		Σταθερό φως		
Απενεργοποίηση (ψύξη)		Αναβοσβήνει (0,5 δευτερόλεπτα σβήνει / 0,5 δευτερόλεπτα ανάβει). Επιστρέφει σε κόκκινο φως όταν ο ανεμιστήρας ψύξης απενεργοποιηθεί.		
Σφάλμα (Αστοχία λάμπας)	Αναβοσβήνει			Σταθερό φως
Σφάλμα (Βλάβη ανεμ.)	Αναβοσβήνει		Αναβοσβήνει	
Σφάλμα (Υπέρβαση θερμοκρασίας)	Αναβοσβήνει		Σταθερό φως	
Κατάσταση Αναμονής (Λειτουργία δοκιμής συνεχούς λειτουργίας)		Αναβοσβήνει		
Δοκιμή συνεχούς λειτουργίας (Θέρμανση)		Αναβοσβήνει		
Δοκιμή συνεχούς λειτουργίας (Ψύξη)		Αναβοσβήνει		
Burn in (Με αναμμένη λάμπα)		Αναβοσβήνει (3 δευτερόλεπτα ανάβει / 1 δευτερόλεπτο σβήνει)		
Burn in (Με σβηστή λάμπα)		Αναβοσβήνει (1 δευτερόλεπτα ανάβει / 3 δευτερόλεπτο σβήνει)		

- Απενεργοποίηση:

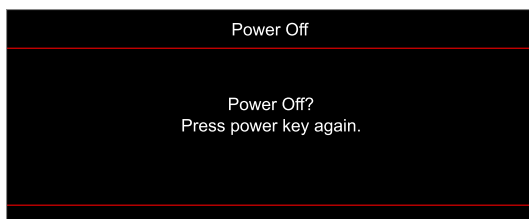

- Προειδοποίηση θερμοκρασίας:

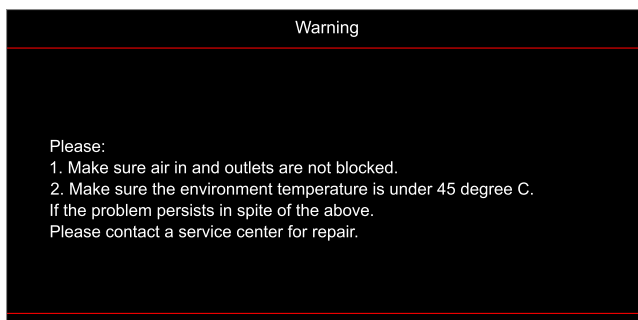

ΠΡΟΣΘΕΤΕΣ ΠΛΗΡΟΦΟΡΙΕΣ

- Προειδοποίηση Λάμπας:

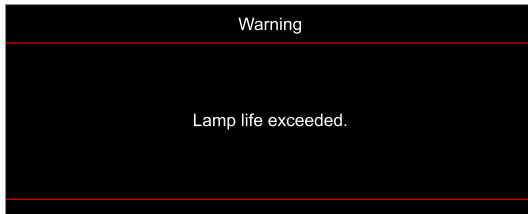

- Βλάβη ανεμ.::

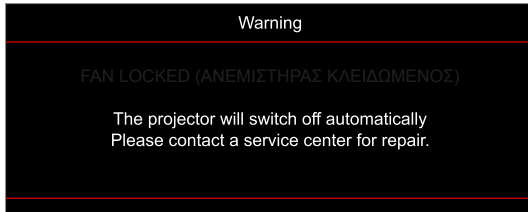

- Εκτός κλίμακας οθόνης:

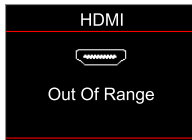

- Προειδοποίηση χαμηλής ισχύος:

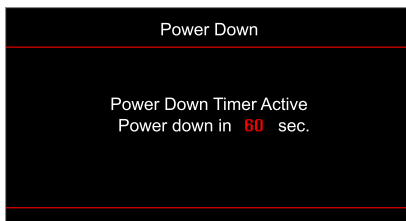

ΠΡΟΣΘΕΤΕΣ ΠΛΗΡΟΦΟΡΙΕΣ

Προδιαγραφές

Οπτικό	Περιγραφή
Τεχνολογία	Texas Instrument DMD, 0,65" 4K UHD ECD DMD x1 με ενεργοποιητή 4-Way XPR
Ανάλυση απεικόνισης	4K UHD 3840 x 2160
Μέγιστη ανάλυση εισόδου	Γραφικά έως 3840x2160@60Hz <ul style="list-style-type: none">• HDMI1 (2.0): 3840x2160 στα 60Hz• HDMI2 (2.0): 3840x2160 στα 60Hz Μέγιστο εύρος ζώνης: <ul style="list-style-type: none">• HDMI 2.0: 600MHz
Φακός	<ul style="list-style-type: none">• Λόγος εμβέλειας 0,496 ±3%• F-stop: 2,8• Εστιακό μήκος: 7,51 mm
Αντιστάθμ.	116% ±5%
Μέγεθος εικόνας	36,43~300,53", βελτιστοποιημένο σε πλάτος 89,07" στα 0,978m
Απόσταση προβολής	0,4m~3,3m
I/O	<ul style="list-style-type: none">• HDMI 2.0 x2• USB Type-A για τροφοδοσία USB 5V/1,5A και λειτουργία• Έξοδος ήχου 3,5 mm• S/PDIF• 12V Out• RS232(D-SUB9)
Χρώμα	1073,4 εκατομμύρια χρώματα
Συχνότητα σάρωσης	<ul style="list-style-type: none">• Οριζόντιος ρυθμός σάρωσης: 31~135 KHz• Κατακόρυφος ρυθμός σάρωσης: 24~120Hz και 240Hz για 1080P
Ηχείο	10W x1
Κατανάλωση ισχύος	<ul style="list-style-type: none">• Μέγιστο: (Λειτουργία φωτεινότητας)<ul style="list-style-type: none">• 300W (τυπικό), 330W(μέγ.)@110VAC• 290W (τυπικό), 320W(μέγ.)@220VAC• Ελάχιστο: (Οικονομική λειτουργία)<ul style="list-style-type: none">• 210W (τυπικό), 231W(μέγ.)@110VAC• 200W (τυπικό), 220W(μέγ.)@220VAC
Προδιαγραφές τροφοδοσίας	100~240V ±10%, AC 50/60Hz
Ρεύμα εισόδου	3,3A
Προσανατολισμός εγκατάστασης	Μπροστινή, Πίσω, Οροφή - Πάνω, Πίσω - Πάνω
Διαστάσεις (Π x Β x Υ)	<ul style="list-style-type: none">• Χωρίς πόδια: 315 x 270 x 115 mm (12,40 x 10,62 x 4,52 ίντσες)• Με πόδια: 315 x 270 x 118 mm (12,40 x 10,62 x 4,64 ίντσες)
Βάρος	3,5 kg (7,71 λίβρες)
Περιβαλλοντικά	Λειτουργία σε 5~40°C, 10%~80% υγρασία (χωρίς συμπύκνωση)

Σημείωση: Όλες οι τεχνικές προδιαγραφές υπόκεινται σε αλλαγές χωρίς προειδοποίηση.



ΠΡΟΣΘΕΤΕΣ ΠΛΗΡΟΦΟΡΙΕΣ

Γραφεία της Optoma σε όλον τον κόσμο

Για επισκευές ή υποστήριξη, επικοινωνήστε με το τοπικό σας γραφείο.



ΗΠΑ

Optoma Technology, Inc.
47697 Westinghouse Drive.
Fremont, Ca 94539

 888-289-6786
 510-897-8601
 services@optoma.com



Καναδάς

Optoma Technology, Inc.
47697 Westinghouse Drive.
Fremont, Ca 94539

 888-289-6786
 510-897-8601
 services@optoma.com



Λατινική Αμερική

Optoma Technology, Inc.
47697 Westinghouse Drive.
Fremont, Ca 94539

 888-289-6786
 510-897-8601
 services@optoma.com



Ευρώπη

Unit 1, Network 41, Bourne End Mills
Hemel Hempstead, Herts,
HP1 2UJ, Ηνωμένο Βασίλειο
www.optoma.eu
Τηλ. κέντρου επισκευών:
+44 (0)1923 691865

 +44 (0) 1923 691 800
 +44 (0) 1923 691 888
 service@tsc-europe.com



Κάτω χώρες ΒV

Randstad 22-123
1316 BW Almere
Ολλανδία
www.optoma.nl

 +31 (0) 36 820 0252
 +31 (0) 36 548 9052



Γαλλία

Bâtiment E
81-83 avenue Edouard Vaillant
92100 Boulogne Billancourt, France

 +33 1 41 46 12 20
 +33 1 41 46 94 35
 savoptoma@optoma.fr



Ισπανία

C/ José Hierro, 36 Of. 1C
28522 Rivas VaciaMadrid,
Ισπανία

 +34 91 499 06 06
 +34 91 670 08 32

Γερμανία



Am Nordpark 3
41069 Mönchengladbach
Γερμανία

 +49 (0) 2161 68643 0
 +49 (0) 2161 68643 99
 info@optoma.de

Σκανδιναβία

Lerpeveien 25
3040 Drammen
Νορβηγία

PO.BOX 9515
3038 Drammen
Νορβηγία

 +47 32 98 89 90
 +47 32 98 89 99
 info@optoma.no

Κορέα

<https://www.optoma.com/kr/>

Ιαπωνία



<https://www.optoma.com/jp/>

Ταϊβάν

<https://www.optoma.com/tw/>

Κίνα

Room 2001, 20F, Building 4,
No.1398 Kaixuan Road,
Changning District
Shanghai, 200052, Κίνα

 +86-21-62947376
 +86-21-62947375
www.optoma.com.cn

Αυστραλία

<https://www.optoma.com/au/>

