

# Projektor DLP®

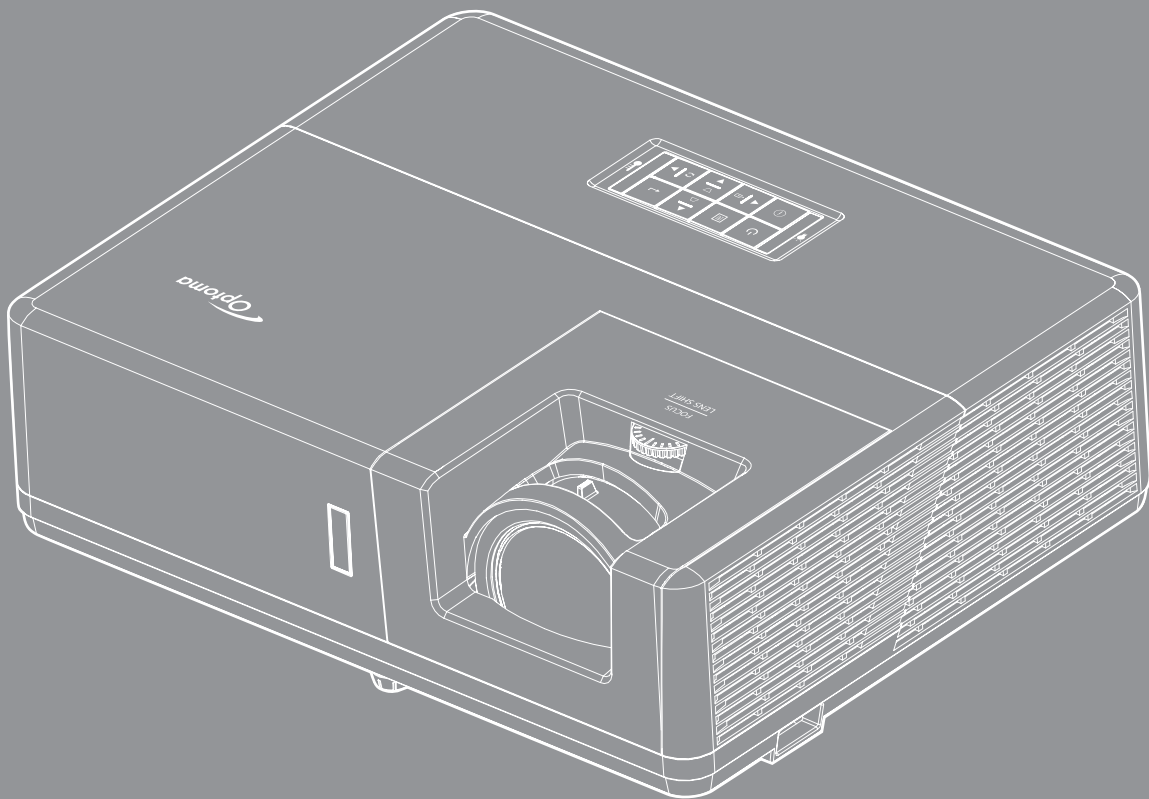

# ÍNDICE

## **SEGURANÇA ..... 4**

<i>Instruções importantes de segurança</i> .....	4
<i>Informações de Segurança de Radiação Laser</i> .....	5
<i>Direitos Autorais</i> .....	6
<i>Aviso Legal</i> .....	6
<i>Reconhecimento de Marca Registrada</i> .....	6
<i>FCC</i> .....	6
<i>Declaração de conformidade para os países da UE</i> .....	7
<i>WEEE</i> .....	7

## **INTRODUÇÃO ..... 8**

<i>Visão geral da embalagem</i> .....	8
<i>Acessórios Padrão</i> .....	8
<i>Acessórios opcionais</i> .....	8
<i>Visão geral do produto</i> .....	9
<i>Conexões</i> .....	10
<i>Teclado</i> .....	11
<i>Controle remoto</i> .....	12

## **CONFIGURAÇÃO E INSTALAÇÃO ..... 13**



<i>Instalação do projetor</i> .....	13
<i>Conectando fontes ao projetor</i> .....	16
<i>Ajuste da imagem projetada</i> .....	17
<i>Configuração remota</i> .....	18

## **USANDO O PROJETOR ..... 20**

<i>Ligar / Desligar o projetor</i> .....	20
<i>Selecionando uma origem de entrada</i> .....	21
<i>Navegação e funcionalidades do menu</i> .....	22
<i>Árvore do Menu OSD</i> .....	23
<i>Exibe o menu de definições de imagem</i> .....	32
<i>Menu de exibição 3D</i> .....	35
<i>Mostrar o menu de formato</i> .....	36
<i>Mostrar menu de máscara de borda</i> .....	39
<i>Mostrar menu de zoom</i> .....	39
<i>Exibe o menu de image shift</i> .....	39
<i>Visualize o menu de correção geométrica</i> .....	39
<i>Menu de áudio mudo</i> .....	40
<i>Menu de volume de áudio</i> .....	40
<i>Menu de entrada de áudio</i> .....	40
<i>Menu de função de entrada de áudio / mic</i> .....	40
<i>Menu de configuração de projeção</i> .....	41
<i>Menu de configuração de tipo de tela</i> .....	41

<i>Menu de definições de potência</i> .....	41
<i>Menu de configuração de segurança</i> .....	42
<i>Configure o menu de configurações de link HDMI</i> .....	42
<i>Menu de configuração padrão de teste</i> .....	42
<i>Menu de configurações remotas</i> .....	43
<i>Menu de ID de configuração do projetor</i> .....	43
<i>Menu de configuração de disparador 12V</i> .....	43
<i>Configurar o menu de controle HDBaseT</i> .....	43
<i>Menu de opções de configuração</i> .....	44
<i>Configurar reset de menu OSD</i> .....	45
<i>Menu de rede LAN</i> .....	45
<i>Menu de controle da rede</i> .....	46
<i>Menu de configurações de rede de configuração de controle</i> .....	47
<i>Menu Info</i> .....	52
<b>MANUTENÇÃO</b> .....	<b>53</b>
<i>Instalação e Limpeza do Filtro de Pó</i> .....	53
<b>INFORMAÇÕES ADICIONAIS</b> .....	<b>54</b>
<i>Resoluções compatíveis</i> .....	54
<i>Tamanho da imagem e distância de projeção</i> .....	56
<i>Dimensões do projetor e instalação da montagem do teto</i> .....	58
<i>Códigos do Controle remoto IR</i> .....	59
<i>Solução de problemas</i> .....	61
<i>Indicador de advertência</i> .....	63
<i>Especificações</i> .....	64
<i>Escritórios globais da Optoma</i> .....	65

# SEGURANÇA

	O raio com ponta dentro de um triângulo equilátero serve para alertar o usuário da presença de “tensão perigosa” não isolada dentro do gabinete do produto, que pode ter intensidade suficiente para constituir um risco de choque elétrico às pessoas.
	O ponto de exclamação dentro de um triângulo equilátero é destinado a alertar o usuário da presença de instruções de manutenção e operação importantes (assistência técnica) na literatura que acompanha o aparelho.

Siga todos os avisos, precauções e manutenções recomendadas neste manual do usuário.

## Instruções importantes de segurança

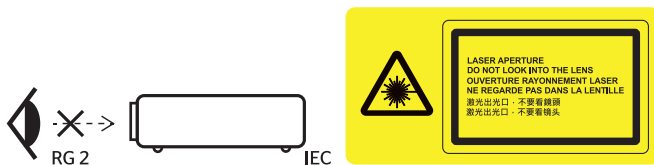

- Não olhe fixamente para o feixe, RG2.  
Como com qualquer fonte luminosa, não olhe fixamente para o feixe direto, RG2 IEC 62471-5:2015.
- Não bloqueie nenhuma abertura de ventilação. Para garantir uma operação confiável do projetor e protegê-lo contra superaquecimento, coloque-o numa posição e local que não interfira com a ventilação adequada. Por exemplo, não coloque o projetor sobre uma cama, um sofá, etc. Não o coloque num lugar fechado, como uma estante de livros ou num gabinete que possa impedir o fluxo do ar através das aberturas de ventilação.
- Para reduzir o risco de incêndio e/ou choque elétrico, não exponha o projetor à chuva ou umidade. Não instale próximo a fontes de calor, como radiadores, aquecedores, fornos, ou outros aparelhos tais como amplificadores que produzam calor.
- Não deixe objetos ou líquidos entrarem no projetor. Eles podem tocar nos pontos perigosos de tensão e causar curto circuito em peças que podem resultar em incêndio ou choque elétrico.
- Não use sob as seguintes condições:
  - Ambientes extremamente quentes, frios ou úmidos.
    - (i) Certifique-se de que a temperatura ambiente esteja dentro de 5°C a 40°C.
    - (ii) Umidade relativa do ar é de 10% a 85%.
  - Em áreas sujeitas a poeira e sujeira excessivas.
  - Próximo de qualquer aparelho que gere um forte campo magnético.
  - Sob a luz solar direta.
- Não use a unidade se ela tiver sido fisicamente danificada ou abusada. Dano físico /uso indevido poderia ser (mas não se limitam a isso):
  - A unidade foi derrubada.
  - O cabo de alimentação ou o plugue foram danificados.
  - Líquido foi derrubado no projetor.
  - O produto foi exposto à chuva ou água.
  - Algo caiu no projetor ou algo está solto por dentro.
- Não colocar o projetor em uma superfície instável. O projetor pode cair resultando em ferimentos ou o projetor pode ser danificados.
- Não bloqueie a luz que sai da lente do projetor quando em operação. A luz vai aquecer o objeto e pode derreter, causar queimaduras ou iniciar um incêndio.
- Não abra nem desmonte o projetor porque isso pode causar choque elétrico.
- Não tente consertar a unidade por si mesmo. A abertura ou remoção das tampas pode expô-lo a tensões perigosas e outros riscos. Favor procurar a Optoma antes de enviar a unidade para reparo.

- Veja as marcas de segurança no gabinete do produto.
- A unidade deve apenas ser reparada por pessoal de serviço autorizado.
- Use somente acessórios especificados pelo fabricante.
- Não olhe para direto para a lente do projetor durante a operação. A luz brilhante pode ferir os olhos.
- Este projetor detectará a vida útil da própria lâmpada.
- Antes de desligar o projetor, certifique-se de que o ciclo de arrefecimento tenha sido completado. Espere o projetor esfriar por 90 segundos.
- Desligue e retire o plugue de alimentação elétrica da tomada de CA antes de limpar o produto.
- Use um tecido suave seco com detergente diluído para limpar a caixa do vídeo. Não use produtos de limpeza abrasivos, ceras ou solventes para limpar a unidade.
- Retire o plugue de alimentação elétrica da tomada CA se o produto não for usado por um longo período.
- Não instale o projetor em locais onde possa estar sujeito a vibrações ou choques.
- Não toque na lente com as mãos nuas.
- Remova a bateria/pilhas do controle remoto antes do armazenamento. Se a bateria/baterias forem deixadas no controle remoto por longos períodos, elas podem vazarem.
- Não utilize nem guarde o projetor em locais onde a fumaça de óleo ou cigarros pode estar presente, pois pode afetar negativamente a qualidade do desempenho do projetor.
- Por favor, siga a orientação de instalação correta do projetor pois instalação não padrão pode afetar o desempenho do projetor.
- Use um filtro de linha e ou estabilizador. Como falta de energia e as quedas de tensão podem DESTRUIR os dispositivos.

## Informações de Segurança de Radiação Laser

- Este produto é classificado como PRODUTO LASER CLASSE 1 - GRUPO DE RISCO 2 do IEC60825-1 : 2014 e também é conforme com o 21 CFR 1040.10 e 1040.11 assim como o Grupo de Risco 2, LIP (Laser Illuminated Projector) como definido no IEC 62471:2006 exceto para desvios de acordo com a Norma Laser N° 50, datado de 24 de junho de 2007.



COMPLIES WITH 21 CFR 1040.10 AND 1040.11 EXCEPT FOR DEVIATIONS PURSUANT TO LASER NOTICE No. 50, DATED JUNE 24, 2007, IEC/EN 60825-1:2007

<p>IEC/EN 60825-1:2007 LASER RADIATION AVOID DIRECT EYE EXPOSURE CLASS 3R LASER PRODUCT WAVE LENGTH: 450-460 nm / Max. PULSE ENERGY: 0.534mJ / PULSE DURATION: 0.98 ms IEC/EN 60825-1:2014 CLASS 4 LASER PRODUCT / RISK GROUP 2 Possibly hazardous optical radiation emitted from this product. Do not stare into the beam, May be harmful to the eyes.</p>	<p>IEC/EN 60825-1:2007 激光辐射：眼睛不要直 视激光产品波长 ：450 - 460 nm/最大脉冲能量： 0.534mJ/脉冲时间：0.98ms</p> <p>IEC/EN 60825-1:2014 1类激光产品/风险组2 该产品发出可能对身 体有害的光学辐射。 不要直视激光束，可能会对 眼睛造成伤害。</p>	<p>IEC/EN 60825-1:2007 RAYONNEMENT LASER - EVITEZ TOUTE EXPOSITION DIRECTE DES YEUX - PRODUIT LASER DE CLASSE 3R LONGUEUR D'ONDES:450 - 460 nm/ Max. IMPULSION D'ENERGIE: 0.534mJ DUREE D'IMPULSION: 0.98 ms IEC/EN 60825-1:2014 PRODUIT LASER DE CLASSE 4 / GROUPE A RISQUE 2 Risques possibles de rayonnements optiques émis par ce produit. Ne pas regarder dans le faisceau. Peut être dangereux pour les yeux.</p>	<p>눈이 3R 등급 레이저 제품 의 레이저 방사선에 직접 노출되지 않도록 하십시오. 노출될 수 있습니다. 파장: 450~460 nm/최대 펄스 에너지: 0.534 mJ/ 펄스 지속시간: 0.98 ms IEC/EN 60825-1:2014 1등급 레이저 제품/위험 군 2등급 이 제품에서 유해한 광선 이 방출될 수 있습니다. 광 선을 똑바로 쳐다보지 마 십시오. 그럴 경우 눈에 해를 줄 수 있습니다.</p> <p>レーザー照射 目の直接曝 露を避けるクラス 3R レーザー製品 波長: 450 ~ 460 nm/最大 パルスエネルギー: 0.534 mJ/パルス期間: 0.98 ms IEC/EN 60825-1:2014 ク ラス 4 レーザー製品/リス クグループ 2 本製品から危険な光学的 放射が放射される可能性 があります。 光線を目に入れないでく ださい。目に有害となる 可能性があります。</p>
---	---	---	--



### Falha em cumprir com o seguinte, pode levar a morte ou sérias lesões.

- Este projetor tem o módulo incorporado a laser Classe 4. Desmontagem ou modificações são muito perigosas e nunca devem ser tentadas.
- Qualquer operação ou ajuste não instruído especificamente pelo guia do usuário cria o risco de exposições perigosas à radiação a laser.
- Não abra ou desmonte o projeto porque isto porque pode causar danos pela exposição da radiação laser.
- Não olhe fixamente no feixe quando o projetor estiver ligado. O brilho da luz pode causar danos permanentes nos olhos.
- Quando ligar o projetor, certifique-se que ninguém dentro do intervalo de projeção esteja olhando para as lentes.
- Sem seguir o controle, os procedimentos de ajuste ou operação podem causar danos através da exposição à radiação a laser.
- Siga as instruções para montagem, operação e manutenção, incluindo os alertas claros relativos às precauções para evitar possíveis exposições ao laser.

## Direitos Autorais

Esta publicação, incluindo todas as fotografias, ilustrações e software, está protegida por leis internacionais de direitos autorais, com todos os direitos reservados. Nem este manual, nem nenhuma parte do material aqui contido, pode ser reproduzido sem o consentimento por escrito do autor.

© Copyright 2019

## Aviso Legal

As informações neste documento estão sujeitas a mudança sem aviso. O fabricante não faz representações nem garantias a respeito do conteúdo deste instrumento e especificamente avisa que quaisquer garantias implícitas de comercialidade ou adequação para propósito particular. O fabricante se reserva o direito de revisar esta publicação e fazer alterações de tempos em tempos no conteúdo deste sem a obrigação de notificar qualquer pessoa de tal revisão ou mudanças.

## Reconhecimento de Marca Registrada

Kensington é uma marca registrada dos EUA da ACCO Brand Corporation com registros emitidos e aplicativos pendentes em outros países em todo o mundo.

HDMI, a Logomarca HDMI, e Interface Multimídia de Alta Definição são marcas registradas ou marcas comerciais registradas da HDMI Licensing LLC nos Estados Unidos e outros países.

DLP®, Link DLP e logotipo DLP são marcas de comércio registradas da Texas Instruments and BrilliantColor™ que é uma marca de comércio da Texas Instruments.

MHL, Mobile High-Definition Link e a logo MHL são marcas comerciais ou marcas comerciais registradas da MHL Licensing, LLC.

Todos os outros nomes de produto usados neste manual são propriedade de seus respectivos proprietários e são Reconhecidos.

## FCC

Este dispositivo foi testado e está em conformidade com os limites de um dispositivo digital Classe B, de acordo com a Parte 15 das Normas da FCC. Estes limites foram estipulados para oferecer proteção razoável contra interferência prejudicial numa instalação residencial. Este dispositivo gera, usa e pode irradiar energia de radiofrequência e, se não for instalado e usado de acordo com as instruções, poderá causar interferência prejudicial às radiocomunicações.

Entretanto, não há qualquer garantia de que a interferência não ocorrerá numa instalação em particular. Se este dispositivo causar interferência prejudicial à recepção de rádio ou televisão, o que pode ser determinado desligando e ligando o dispositivo, o usuário deverá tentar corrigir a interferência tomando uma ou mais das seguintes medidas:

- Reorientar ou desloque a antena receptora.
- Aumente a distância entre o dispositivo e o receptor.
- Conecte o dispositivo a uma tomada num circuito diferente daquele ao qual o receptor está conectado.
- Consultar o revendedor ou um técnico especializado em rádio/televisão para obter ajuda.

### **Aviso: Cabos blindados**

Todas as conexões a outros dispositivos computacionais devem ser feitas com cabos blindados para manter a conformidade com as normas da FCC.

### **Cuidado**

Alterações ou modificações não expressamente aprovadas pelo fabricante podem anular a autoridade do usuário, que é oferecida pela Federal Communications Commission, para operar este projetor.

## Condições de Operação

Este dispositivo está em conformidade com a Parte 15 das Normas FCC. A operação está sujeita a estas duas condições:

1. Este dispositivo não pode provocar interferência prejudicial e
2. Este dispositivo deve aceitar qualquer interferência recebida incluindo aquela que pode causar operação indesejável.

## Aviso: Usuários canadenses

Este dispositivo digital Classe B está em conformidade com a norma canadense ICES-003.

Remarque à l'intention des utilisateurs canadiens

Cet appareil numérique de la classe B est conforme à la norme NMB-003 du Canada.

## Declaração de conformidade para os países da UE

- Diretriz EMC 2014/30/UE (incluindo alterações)
- Diretiva de baixa tensão 2014/35/UE
- RED 2014/53/UE (se o produto tem a função RF)

## WEEE



### Instruções de eliminação

Não jogue este dispositivo eletrônico no lixo ao eliminá-lo. Para minimizar a poluição e garantir a máxima proteção do meio ambiente, recicle-o.

# INTRODUÇÃO

## Visão geral da embalagem

Retire cuidadosamente e verifique se você tem os itens listados abaixo sob acessórios padrão. Alguns dos itens em acessórios opcionais podem não estar disponíveis, dependendo do modelo, especificação e sua região de compra. Por favor, verifique com o local de compra. Alguns acessórios podem variar de região para região.

O cartão de garantia só é fornecido em algumas regiões específicas. Consulte seu revendedor para informações detalhadas.

## Acessórios Padrão

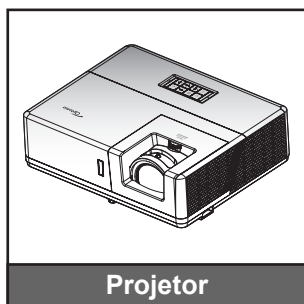

Projektor



Controle remoto



Cabo de Alimentação

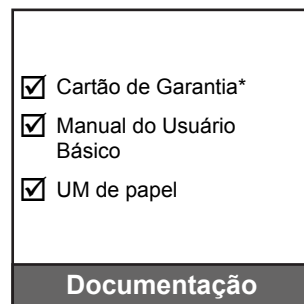

- Cartão de Garantia\*
- Manual do Usuário Básico
- UM de papel

Documentação

### Nota:

- O controle remoto é fornecido com a bateria.
- \*Para obter informações sobre a garantia europeia, visite [www.optoma.com](http://www.optoma.com).

## Acessórios opcionais

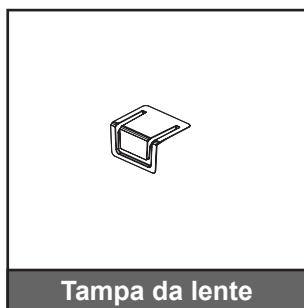

Tampa da lente



Manual de usuário do CD



Bolsa de Transporte

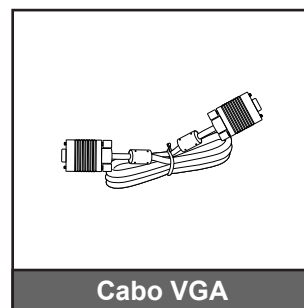

Cabo VGA

### Nota:

- Acessórios opcionais variam dependendo do modelo, especificação e região.



# INTRODUÇÃO

## Visão geral do produto

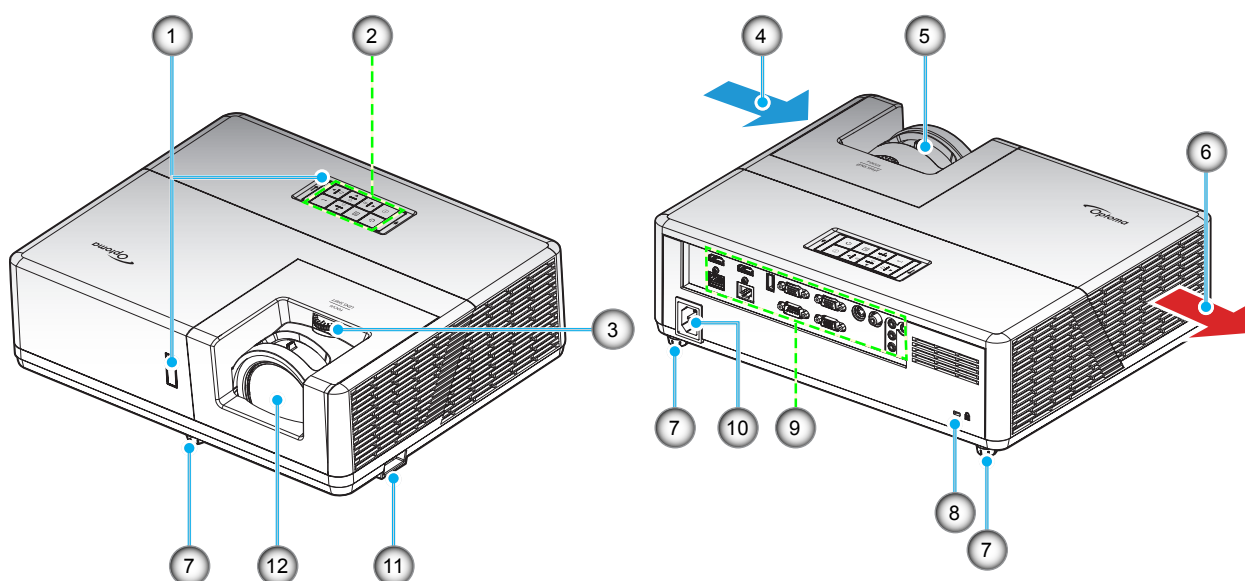

### Nota:

- Não bloqueie a entrada do projetor e as saídas de exaustão.
- Ao operar o projetor em um espaço fechado, deixe pelo menos 30 cm de área livre ao redor das ventilações de admissão e de exaustão.

Nº.	Item	Nº.	Item
1.	Receptor de infravermelho	7.	Pés de ajuste de inclinação
2.	Teclado	8.	Porta para trava Kensington™
3.	Disco de deslocamento da lente	9.	Entrada / Saída
4.	Ventilação (entrada)	10.	Soquete de alimentação
5.	Alavanca de foco	11.	Barra de segurança
6.	Dutos de ventilação (saída)	12.	Lente

# INTRODUÇÃO

## Conexões

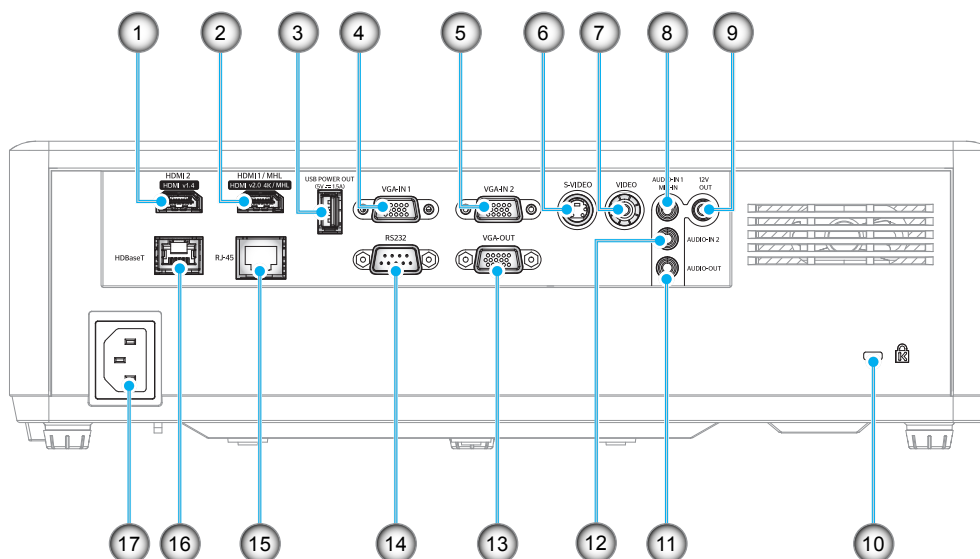

Nº.	Item	Nº.	Item
1.	Conector HDMI 2	10.	Porta para trava Kensington™
2.	Conector HDMI 1 / MHL	11.	Conector de Saída de Áudio
3.	Conector de SAÍDA DE ENERGIA USB (5V---1,5A)	12.	Conector de entrada de Áudio 2
4.	Conector de ENTRADA VGA 1	13.	Conector de saída VGA
5.	Conector de ENTRADA VGA 2	14.	RS232
6.	Conector de S-VÍDEO	15.	Conector RJ-45
7.	Conector de VÍDEO	16.	Conector HDBaseT
8.	Conector de ENTRADA DE ÁUDIO 1 / ENTRADA DE MIC	17.	Soquete de alimentação
9.	Conector de Saída 12V		

# INTRODUÇÃO

## Teclado

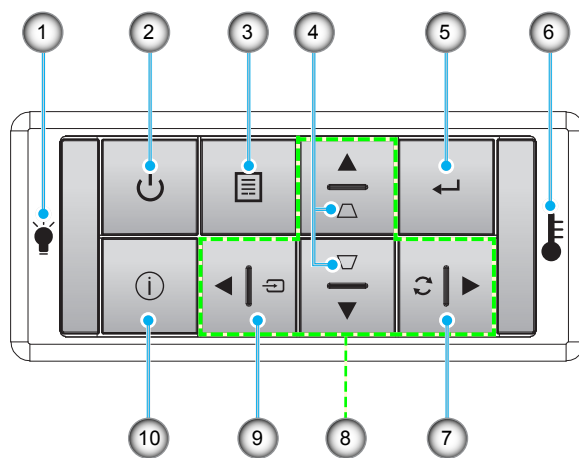

Nº.	Item	Nº.	Item
1.	LED da lâmpada	6.	LED de temperatura
2.	Força e LED de força	7.	Ressincronizar
3.	Menu	8.	Quatro teclas de seleção de direções
4.	Correção de distorção trapezoidal	9.	Fonte
5.	Enter	10.	Informações

# INTRODUÇÃO

## Controle remoto

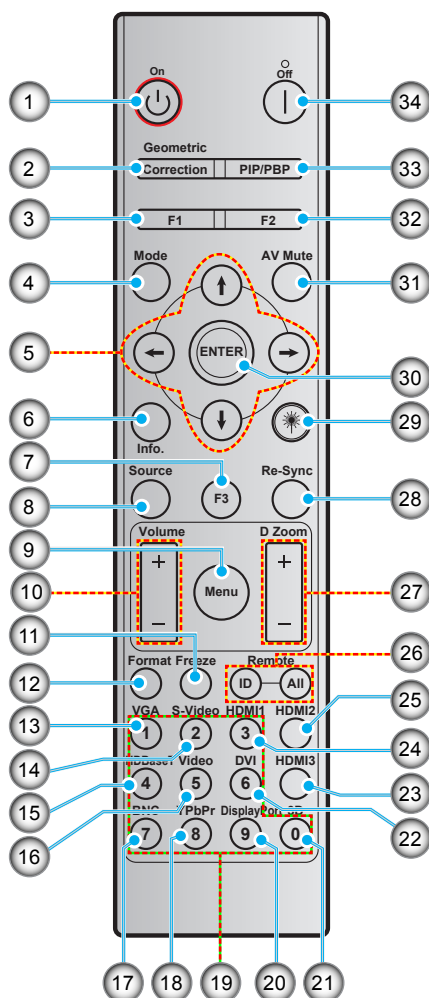

Nº.	Item	Nº.	Item
1.	Ligar	18.	YPbPr (não suportado)
2.	correção geométrica	19.	Teclado numérico (0 a 9)
3.	Botão de função (F1) (Atribuível)	20.	Porta de visualização (não suportada)
4.	Modo	21.	Três dimensões
5.	Quatro teclas de seleção de direções	22.	DVI (não suportado)
6.	Informações	23.	HDMI3 (não suportado)
7.	Botão de função (F3) (Atribuível)	24.	HDMI1
8.	Fonte	25.	HDMI2
9.	Menu	26.	ID Remoto / Tudo remoto
10.	Volume - / +	27.	Zoom - / + digital
11.	Congelamento	28.	Ressincronizar
12.	Formato (Relação de aspecto)	29.	Laser (não suportado)
13.	VGA	30.	Enter
14.	S-Video	31.	Modo AV
15.	HDBase-T	32.	Botão de função (F2) (Atribuível)
16.	Video	33.	PIP/PBP (não suportado)
17.	BNC (não suportado)	34.	Desligar

**Nota:** Algumas teclas podem não ter nenhuma função para os modelos que não oferecem suporte a esses recursos.

# CONFIGURAÇÃO E INSTALAÇÃO

## Instalação do projetor

O projetor foi concebido para ser instalado em uma das quatro posições possíveis.

A disposição da sala ou as preferências pessoais irão ditar a posição de instalação. Leve em consideração o tamanho e a posição da tela, a localização da tomada elétrica adequada, assim como a localização e a distância entre o projetor e o resto do seu equipamento.

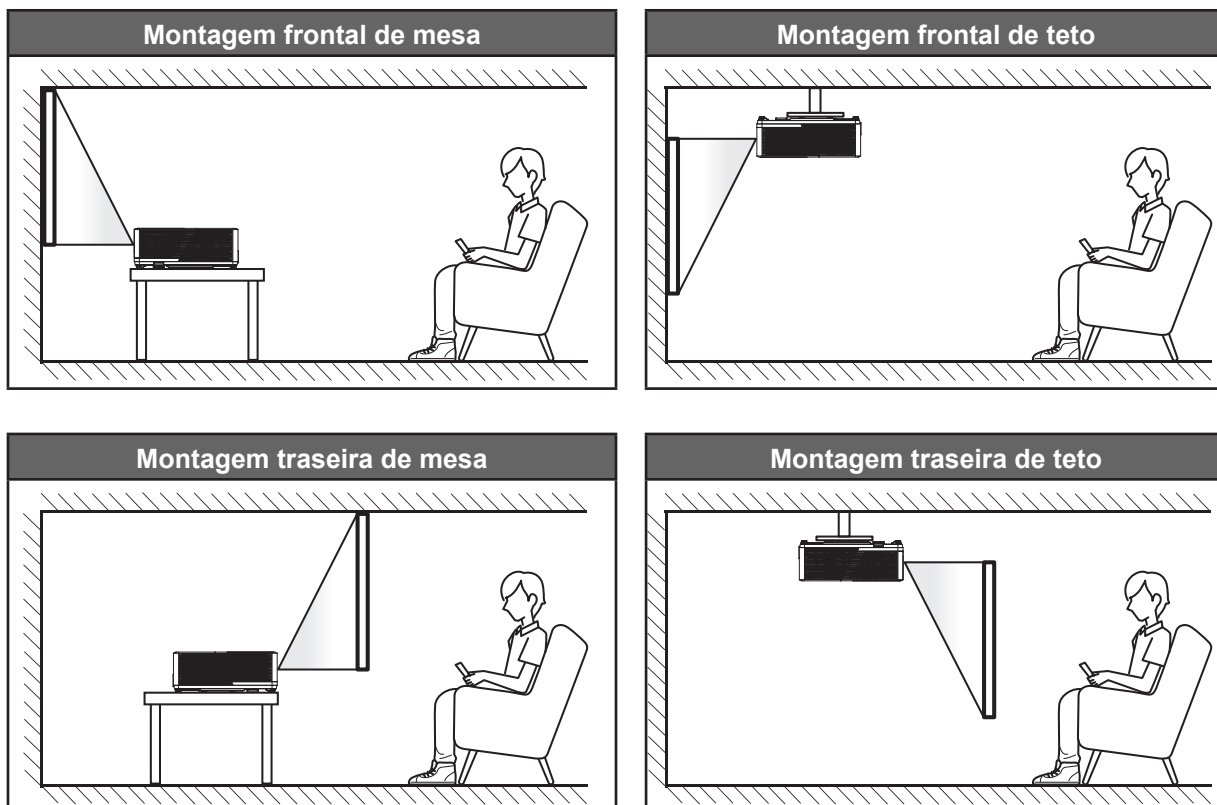

O projetor deve ser colocado em uma superfície plana e 90 graus / perpendiculares à tela.

- Como determinar a localização do projetor para um determinado tamanho de tela, consulte a tabela de distâncias na página 57-57.
- Para determinar o tamanho da tela para uma distância específica, por favor, consulte a tabela de distância nas páginas 57-57.

**Nota:** Quanto mais longe o projetor é colocado da tela, mais a imagem projetada aumenta e compensação vertical também aumenta proporcionalmente.

### IMPORTANTE!

*Não utilize o projetor em qualquer orientação além do tampo da mesa ou no teto. O projetor deve estar na horizontal e não inclinado ou para a frente / trás ou para a esquerda / direita. Qualquer outra orientação anulará a garantia e pode encurtar a vida útil da fonte de luz do projetor ou do próprio aparelho. Para nenhum conselho de instalação padrão entre em contato com a Optoma.*

# CONFIGURAÇÃO E INSTALAÇÃO

## Aviso de instalação de projetor

**Nota:** A energia do projetor será diminuída para 60% e ventilador de carga completa.

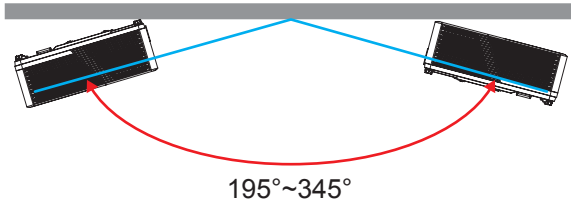

- Modo retrato

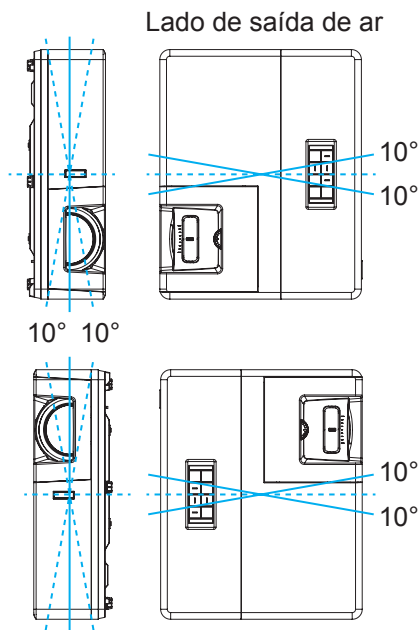

- Permita um vão de pelo menos de 30 cm em volta à abertura de ventilação.

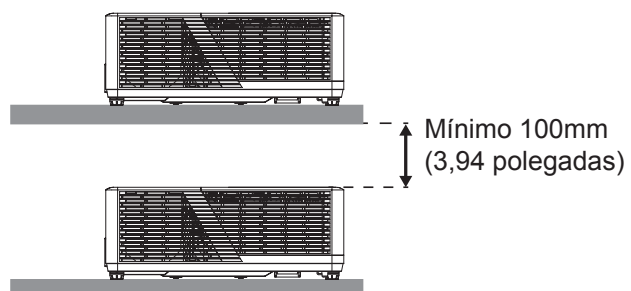
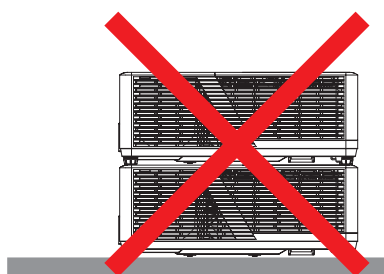
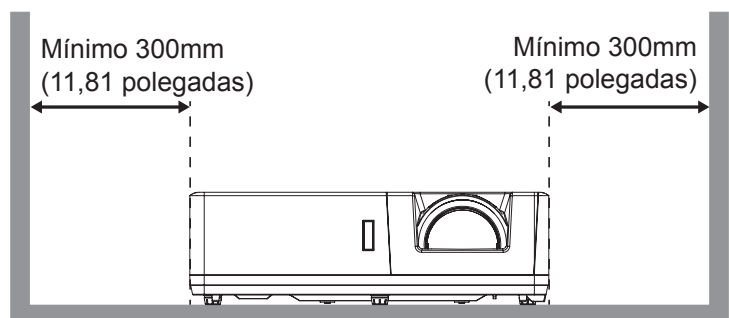
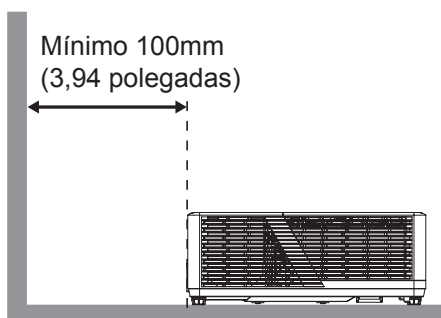

# CONFIGURAÇÃO E INSTALAÇÃO

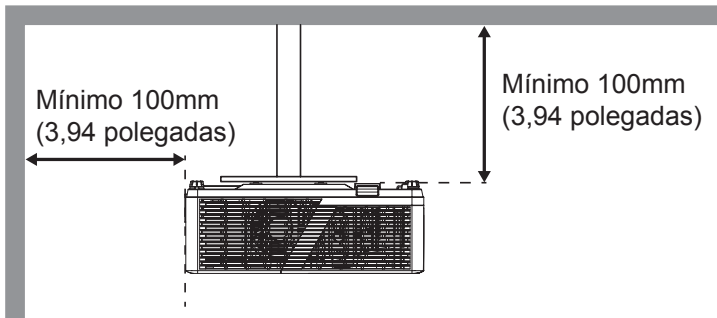

- Assegure que as aberturas de entrada não reciclam o ar quente da abertura de ventilação.
- Ao operar o projetor em um espaço fechado, certifique-se que a temperatura do ar circulando dentro do espaço não excede a temperatura de operação enquanto o projetor está funcionando e a entrada de ar e as aberturas de ventilação estão desobstruídas.
- Todos os espaços devem passar por uma avaliação térmica certificada para garantir que o projetor não recicle o ar de ventilação, pois isto pode fazer o dispositivo parar mesmo se a temperatura do ambiente estiver na variação de temperatura de operação aceitável .

# CONFIGURAÇÃO E INSTALAÇÃO

## Conectando fontes ao projetor

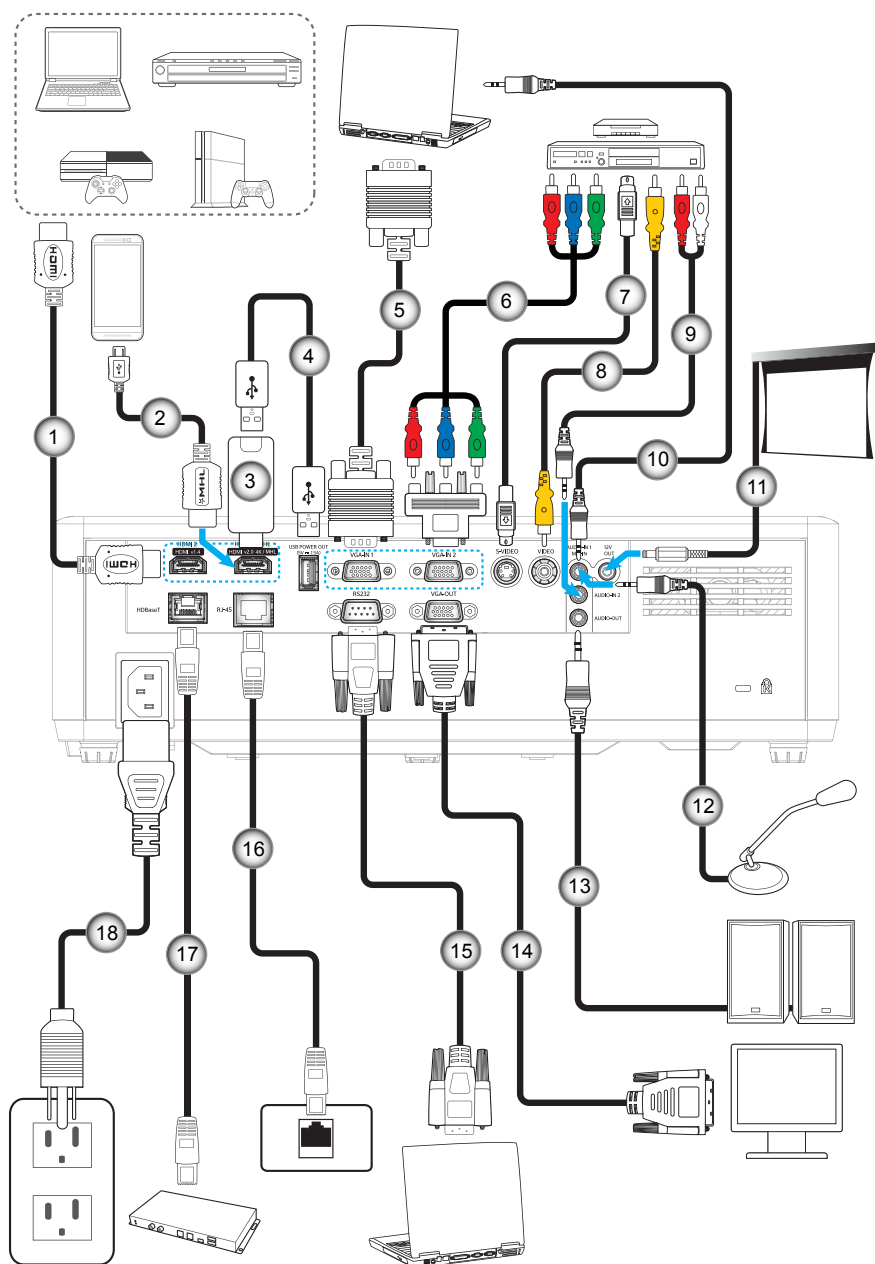

Nº.	Item	Nº.	Item
1.	Cabo HDMI	10.	Cabo de Entrada de Áudio
2.	Cabo MHL	11.	Plugue 12V DC
3.	Dongle HDMI	12.	Cabo de Microfone
4.	Cabo de Alimentação USB	13.	Cabo de Saída de Áudio
5.	Cabo de Entrada VGA	14.	Cabo de Saída VGA
6.	Cabo componente RCA	15.	Cabo RS232
7.	Cabo S-Video	16.	Cabo RJ-45
8.	Cabo de vídeo	17.	Cabo RJ-45 (cabo Cat5)
9.	Cabo de Entrada de Áudio	18.	Cabo de alimentação



# CONFIGURAÇÃO E INSTALAÇÃO

## Ajuste da imagem projetada

### Altura da imagem

O projetor está equipado com pés de elevação para ajustar a altura da imagem.

1. Localize o pé ajustável que você deseja modificar na parte inferior do monitor.
2. Gire o pé ajustável no sentido horário ou anti-horário para elevar ou baixar o projetor.

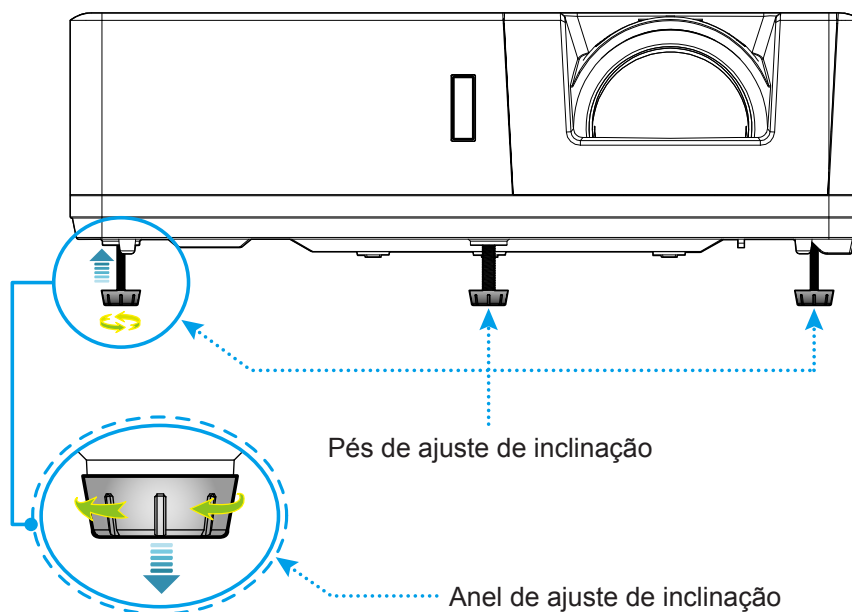

### Deslocamento da lente e foco

- Para ajustar a posição da imagem, gire o discador de deslocamento das lentes no sentido horário ou anti-horário para ajustar a posição da imagem projetada verticalmente.
- Para ajustar o foco, gire a alavanca de foco no sentido horário ou anti-horário até que a imagem fique nítida e legível.

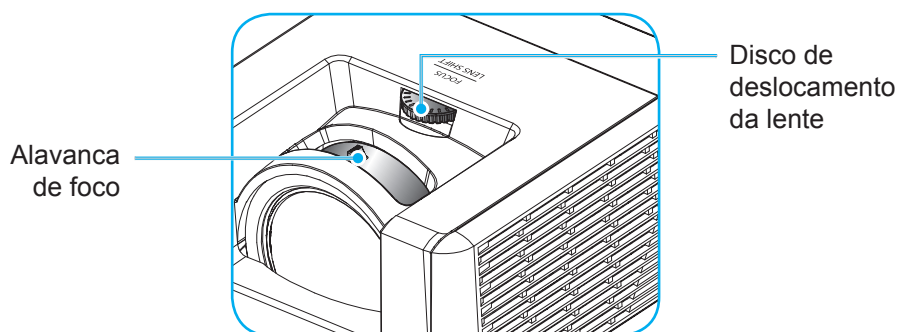

**Nota:** O projetor irá focar a uma distância de:

- 1080P: 0,5m a 5,3m
- WUXGA: 0,5m a 5,2m

# CONFIGURAÇÃO E INSTALAÇÃO

## Configuração remota

### Instalando / recolocando as baterias

Duas pilhas tamanho AAA são fornecidas para o controle remoto.

1. Remova a tampa da bateria na traseira do controle remoto.
2. Insira pilhas AAA no compartimento da bateria, conforme ilustrado.
3. Substitua a tampa traseira do controle remoto.

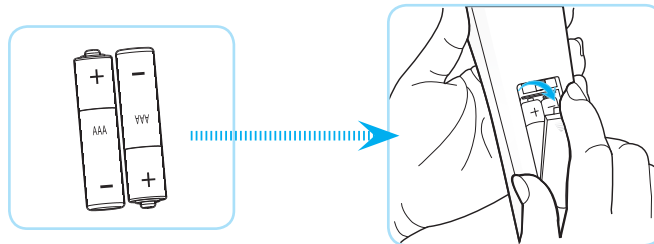

**Nota:** Substitua somente com o mesmo tipo de baterias ou equivalente.

### CUIDADO

O uso indevido de pilhas pode resultar em vazamento ou explosão. Certifique-se de seguir as instruções abaixo.

- Não misture pilhas de tipos diferentes. Diferentes tipos de pilhas têm características diferentes.
- Não misture pilhas novas e velhas. Misturar pilhas antigas e novas pode encurtar a vida útil das pilhas novas ou provocar vazamento químico nas pilhas antigas.
- Remova as pilhas tão logo estejam gastas. Produtos químicos que vazam das pilhas que entram em contato com a pele podem causar uma erupção cutânea. Se você encontrar algum vazamento químico, limpe cuidadosamente com um pano.
- As pilhas fornecidas com este produto podem ter uma expectativa de vida menor devido às condições de armazenagem.
- Se não for usar a unidade de controle remoto por um período de tempo extenso, remova as pilhas.
- Antes de se desfazer da pilha, você deve obedecer a legislação local ou do país.

# CONFIGURAÇÃO E INSTALAÇÃO

## Alcance efetivo

O sensor de controle remoto Infra-vermelho (IR) está localizado na parte superior e lados frontais do projetor. Certifique-se de segurar o controle remoto em um ângulo de 30 graus perpendicular ao sensor IR do controle remoto do projetor para funcionar corretamente. A distância entre o controle remoto e o sensor não deverá ser superior a 6 metros (19,7 pés) quando se segura em um ângulo  $\pm 15^\circ$  e não mais de 8 metros (26,2 pés) quando se pretende o sensor a  $0^\circ$ .

- Certifique-se de que não existem obstáculos entre o controle remoto e o sensor IR do projetor, que possa obstruir o feixe de infravermelhos.
- Verifique se o transmissor IR do controle remoto não está brilhando pela luz solar ou lâmpadas fluorescentes diretamente.
- Por favor mantenha o controle remoto longe de lâmpadas fluorescentes mais de 2 m ou o controle remoto pode ter mau funcionamento.
- Se o controle remoto estiver perto de lâmpadas fluorescentes tipo Inversoras, pode tornar-se ineficaz ao longo do tempo.
- Se o controle remoto e o projetor estão dentro de uma distância muito curta, o controle remoto pode se tornar ineficaz.
- Quando você apontar para a tela, a distância efetiva é inferior a 5 m do controle remoto para a tela e refletir o feixes IR de volta para o projetor. No entanto, o alcance efetivo pode mudar de acordo com telas.

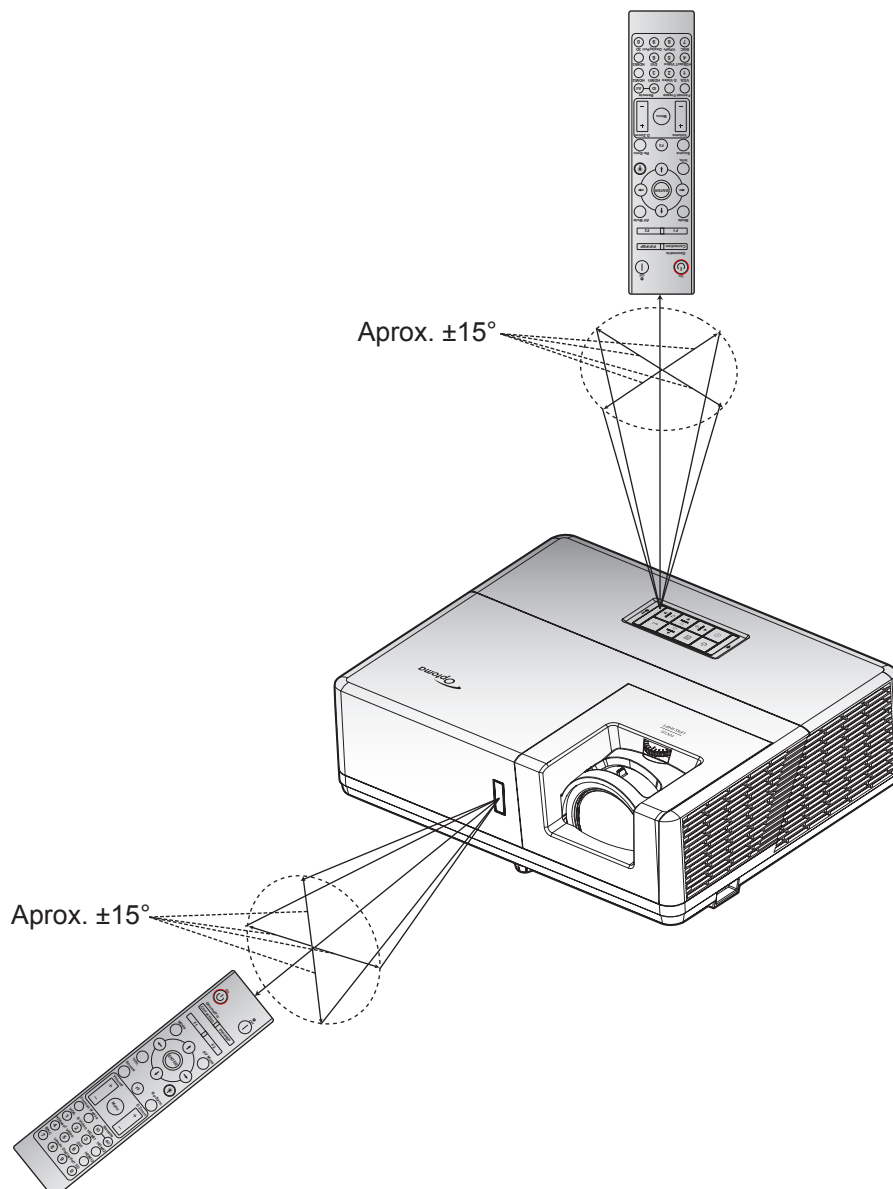

# USANDO O PROJETOR

## Ligar / Desligar o projetor

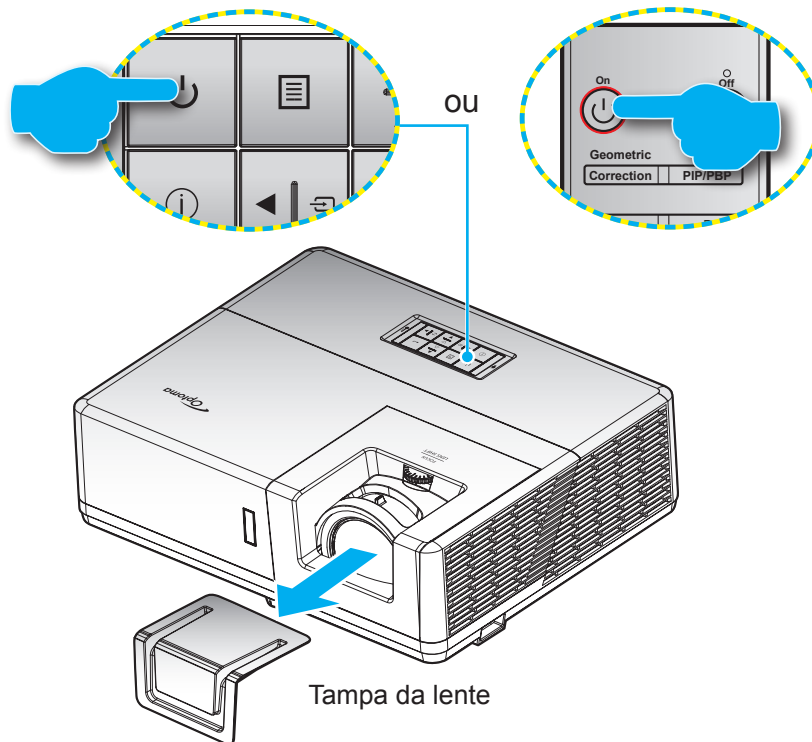



### Ligar





1. Remova a tampa da lente.
2. Conecte com segurança o cabo de alimentação e o cabo de sinal/fonte. Quando conectado, o LED de força ficará vermelho.
3. Ligue o projetor pressionando o  botão no teclado do projetor ou controle remoto.
4. A tela de abertura será exibida em cerca de 10 segundos e o LED de Energia piscará em azul ou verde.

**Nota:** A primeira vez que o projetor for ligado, você será solicitado a selecionar o idioma preferido, orientação de projeção e outras configurações.

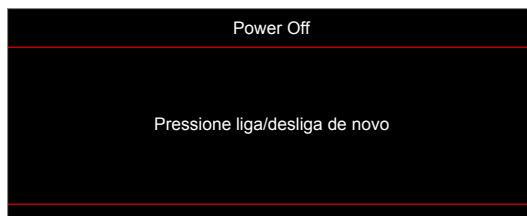
### Desligar

1. Desligue o projetor pressionando o  botão no teclado do projeto ou o  botão no controle remoto.
2. A seguinte mensagem será exibida:



3. Pressione o botão  ou  novamente para confirmar, de outro modo, a mensagem desaparecerá depois de 15 segundos. Quando você pressionar o botão  ou  pela segunda vez, o projetor será desligado.
4. Quando o LED de força ficar vermelho sólido, isto indicará que o projetor entrou no modo de espera. Se quiser deseja religar o projetor, deverá esperar até que tenha concluído o ciclo de arrefecimento e tenha entrado no modo de espera. Quando o projetor estiver no modo de espera, simplesmente pressione o  botão novamente para ligar o projetor.
5. Desconecte o cabo de alimentação da tomada elétrica e do projetor.

**Nota:** Não é recomendável que o projetor seja ligado logo após um procedimento de desligamento.

# USANDO O PROJETOR

## Selecionando uma origem de entrada

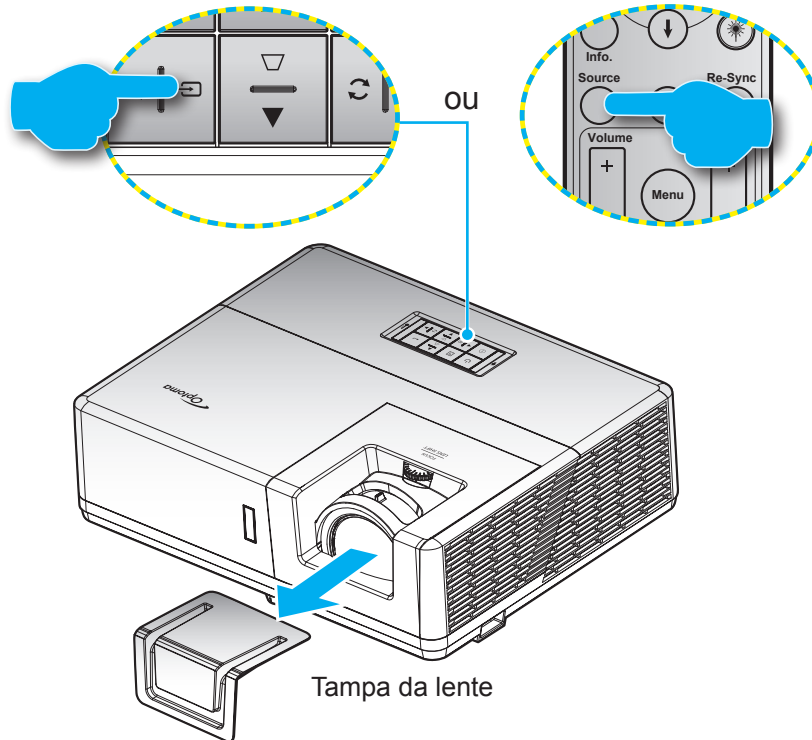

Ligue a sua fonte conectada que deseja exibir na tela (computador, laptop, reproduutor de vídeo, etc.). O projetor detectará a fonte automaticamente. Se várias fontes estiverem conectadas, pressione o  botão no teclado do projetor ou no botão **Fonte** no controle remoto para selecionar a entrada desejada.



# USANDO O PROJETOR

## Navegação e funcionalidades do menu

O projetor tem menus multilingües de exibição em tela (OSD) que permitem ajustar a imagem e alterar uma variedade de configurações. O projetor detectará a fonte automaticamente.

1. Para abrir o menu OSD, pressione o  botão no teclado do projetor ou no botão **Menu** no controle remoto.
2. Quando o OSD for exibido, use as teclas **▲▼** para selecionar um item no menu principal. Enquanto é feita a seleção em uma página em particular, pressione o botão **←** no teclado do projetor ou o botão **Enter** no controle remoto para entrar no submenu.
3. Use as teclas **◀▶** para selecionar o item desejado no submenu e depois pressione o botão **←** ou **Enter** para ver os ajustes posteriores. Ajustar as configurações usando as teclas **◀▶**.
4. Selecionar o próximo item a ser ajustado no submenu e ajuste conforme descrito acima.
5. Pressione o botão **←** ou **Enter** para confirmar e a tela voltará para o menu principal.
6. Para sair, prima novamente o botão  ou **Menu**. O menu OSD será fechado e o projetor salvará automaticamente as novas configurações.

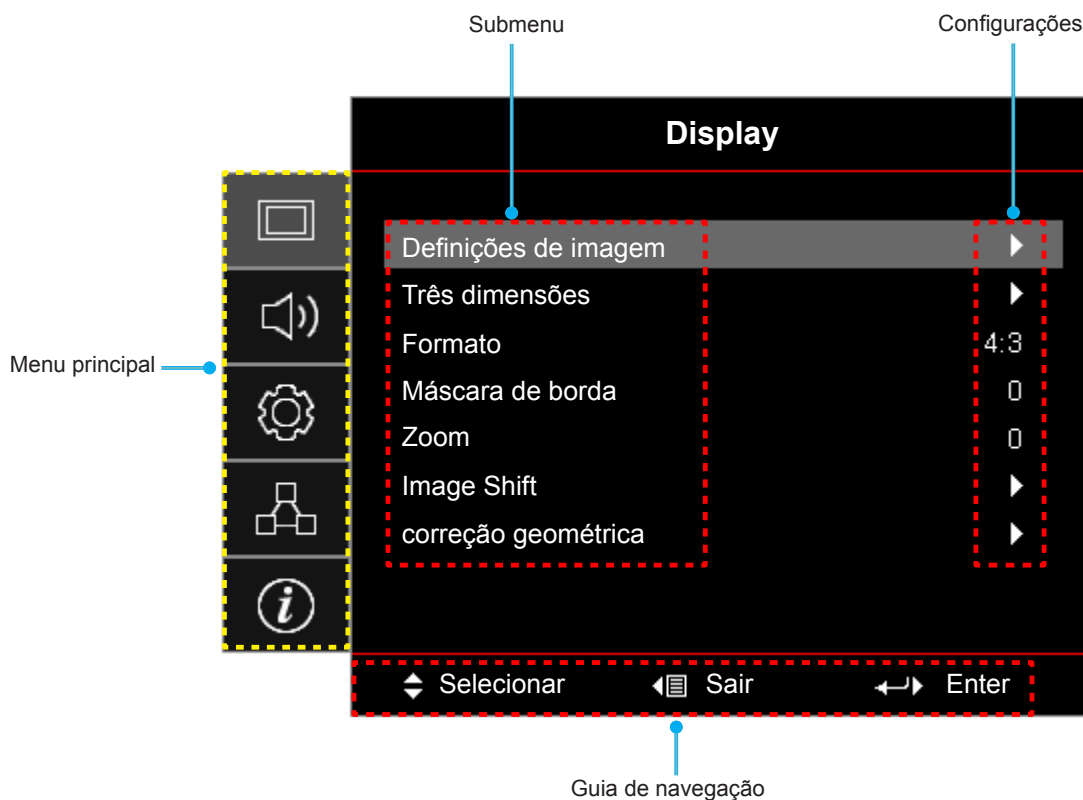

# USANDO O PROJETOR

## Árvore do Menu OSD



Menu principal	Submenu	Sub Menu 2	Sub Menu 3	Sub Menu 4	Valores		
Display	Definições de imagem	Modo Display			Apresentação		
					Luminosidade		
					HDR		
					Cinema		
					Jogo		
					sRGB		
					DICOM SIM.		
					Utilizador		
		cor da parede				Três dimensões	
						Desligar [Padrão]	
						Quadro negro	
						luz amarela	
						luz verde	
						luz azul	
						cor-de-rosa	
		Dynamic Range		HDR		Cinza	
				Modo de imagem HDR		Desligar	
						Auto [Padrão]	
						Luminosidade	
						Padrão [Padrão]	
					Filme		
						Detail	
			Luminosidade				-50 ~ 50
			Contraste				-50 ~ 50
			Nitidez				1 ~ 15
			Cor				-50 ~ 50
			Tonalidade				-50 ~ 50
		Gamma		Filme			
				Video			
				Gráficos			
				Padrão(2.2)			
				1.8			
	2.0						
	2.4						
	2.6						
	Config. de cores	BrilliantColor™			1 ~ 10		

# USANDO O PROJETOR





Menu principal	Submenu	Sub Menu 2	Sub Menu 3	Sub Menu 4	Valores
Display	Definições de imagem	Config. de cores	Temperatura de Cor		Quente
					Padrão
					Cool
					Frio
			combinação de cores	Cor	Vermelho [Padrão]
					Verde
					Azul
					Ciano
					Amarelo
					Magenta
					Branco(*)
				Matiz/R(*)	-50 ~ 50 [padrão: 0]
				Saturação/G(*)	-50 ~ 50 [padrão: 0]
				Ganho/B(*)	-50 ~ 50 [padrão: 0]
			Reset	Cancelar [Padrão] Sim	
			Sair		
			RGB Ganho/ Parcial	Ganho de cor Vermelho	-50 ~ 50
				Ganho de cor Verde	-50 ~ 50
				Ganho de cor Azul	-50 ~ 50
				Vermelho Parcial	-50 ~ 50
		Verde Parcial		-50 ~ 50	
		Azul Parcial		-50 ~ 50	
		Reset		Cancelar [Padrão] Sim	
		Sair			
		Espaço de cor [Entrada não HDMI]		Auto [Padrão]	
				RGB	
				YUV	
		Espaço de cor [Entrada HDMI]		Auto [Padrão]	
				RGB (0-255)	
				RGB (16-235)	
				YUV	
		Nível Branco	0 ~ 31		
		Nível Preto	-5 ~ 5		
		IRE		0	
				7.5	
		Sinal	Automatic	Desligar Ligar [Padrão]	
			Frequência	-10 ~ 10 (depende do sinal) [Padrão: 0]	
			Fase	0 ~ 31 (depende do sinal) [Padrão: 0]	



# USANDO O PROJETOR

Menu principal	Submenu	Sub Menu 2	Sub Menu 3	Sub Menu 4	Valores	
Display	Definições de imagem	Sinal	Posição horizontal		-5 ~ 5 (depende do sinal) [Padrão: 0]	
			Posição vertical		-5 ~ 5 (depende do sinal) [Padrão: 0]	
		Modo Luminoso			DynamicBlack	
					Power (Potência = 100%/ 95%/ 90%/ 85%/ 80%/ 75%/ 70%/ 65%/ 60%/ 55%/ 50%)	
			Reset			
	Três dimensões	Modo 3D			Desligar	
					Ligar [Padrão]	
		Tecnologia 3D			Link DLP [Padrão]	
					Sincronização 3D	
		3D->2D			Três dimensões [Padrão]	
					L	
					R	
		Formato 3D			Auto [Padrão]	
					SBS	
					Cima e Baixo	
					Sequencia de Imagens	
		Inverter Sinc.3D			Ligar	
					Desligar [Padrão]	
	Reset			Cancelar		
				Sim		
	Formato				4:3	
					16:9	
					16:10	
					<b>Nota:</b> Para modelo WUXGA apenas	
					LBX	
					Nativo	
					Auto	
	Máscara de borda				0 ~ 10 [padrão: 0]	
	Zoom				-5 ~ 25 [padrão: 0]	
	Image Shift	H 				-100 ~ 100 [padrão: 0]
		V 				-100 ~ 100 [padrão: 0]
	correção geométrica	4 cantos				
		H Keystone				-20 ~ 20 [padrão: 0]
Trapézio vertical					-20 ~ 20 [padrão: 0]	
Auto Trapézio					Desligar	
					Ligar [Padrão]	
Reset						
Áudio	Mudo				Desligar [Padrão]	
					Ligar	
	Volume					0 ~ 10 [padrão: 5]

# USANDO O PROJETOR

Menu principal	Submenu	Sub Menu 2	Sub Menu 3	Sub Menu 4	Valores		
Áudio	Entrada de Áudio	HDMI1 / MHL			Áudio 1		
					Áudio 2		
					Padrão [Padrão]		
		HDMI2			Áudio 1		
					Áudio 2		
					Padrão [Padrão]		
		HDBaseT [Apenas para o modelo HDBaseT]			Áudio 1		
					Áudio 2		
					Padrão [Padrão]		
		VGA [Apenas para o modelo não-HDBaseT]			Áudio 1		
					Áudio 2		
		VGA 1 [Apenas para o modelo HDBaseT]			Áudio 1		
				Áudio 2			
	VGA 2 [Apenas para o modelo HDBaseT]			Áudio 1			
				Áudio 2			
S-Video [Apenas para o modelo HDBaseT]			Áudio 1				
			Áudio 2				
Video			Áudio 1				
			Áudio 2				
Função de Entrada de Áudio / Mic				Entrada de Áudio [Padrão]			
				Mic			
Configuração	Direcção de Projecção				Frente al  [Padrão]		
					Retroproj. 		
					Teto-topo 		
					Trás-topo 		
	Tipo de tela [Para modelo WUXGA apenas]				16:9		
					16:10 [Padrão]		
	Definições de potência	Ligar directamente				Desligar [Padrão]	
						Ligar	
		Sinal Ligado				Desligar [Padrão]	
						Ligar	
		Desligar Auto. (min)				0 ~ 180 (incremento de 5 min) [padrão: 20]	
						0 ~ 990 (incremento de 30 min) [padrão: 0]	
		Cronómetro (min)	Sempre ligado				Não [Padrão]
							Sim
	Modo de Energia (Espera)				Ativar		
				Eco. [Padrão]			
Força USB (em espera)				Desligar [Padrão]			
				Ligar			





# USANDO O PROJETOR

Menu principal	Submenu	Sub Menu 2	Sub Menu 3	Sub Menu 4	Valores		
Configuração	Segurança	Segurança			Desligar		
					Ligar		
		Timer de segurança	Mês				
			Dia				
	Hora						
	Mudar Senha				[Padrão: 1234]		
	HDMI Link Settings	HDMI Link				Desligar [Padrão]	
						Ligar	
		Inclusive TV				Não [Padrão]	
						Sim	
		Power On Link				Mutual [Padrão]	
						PJ → Device Device → PJ	
		Power Off Link				Desligar [Padrão]	
						Ligar	
	Modelo de teste					Verde Grelha	
						Magenta Grelha	
						Branco Grelha	
						Branco	
						Desligar	
	Ajustes remotos [depende do controle remoto]	Função IR				Ligar [Padrão]	
						Desligar	
		Código Remoto					00~99
							Modelo de teste
		F1					Luminosidade
							Contraste
							Cronômetro
							combinação de cores
							Temperatura de Cor
							Gamma
							Direcção de Projecção
							MHL
		F2					Modelo de teste
						Luminosidade	
						Contraste	
						Cronômetro	
						combinação de cores	
						Temperatura de Cor	
						Gamma	
						Direcção de Projecção	
				MHL			

# USANDO O PROJETOR

Menu principal	Submenu	Sub Menu 2	Sub Menu 3	Sub Menu 4	Valores	
Configuração	Ajustes remotos [depende do controle remoto]	F3			Modelo de teste	
					Luminosidade	
					Contraste	
					Cronômetro	
					combinação de cores	
					Temperatura de Cor	
					Gamma	
					Direcção de Projecção	
				MHL		
		ID do Projetor				00 ~ 99
		Trigger 12V				Ligar
						Desligar
		Controle HDBaseT	Ethernet			Ligar
						Desligar [Padrão]
			RS232			Ligar
						Desligar [Padrão]
			Modo HDBaseT			Auto
						HDBaseT [Padrão]
		Opções	Lingua			Português [Padrão]
						Deutsch
						Français
						Italiano
						Español
						Português
						Polski
						Nederlands
						Svenska
						Norsk/Dansk
						Suomi
						ελληνικά
						繁體中文
						簡體中文
						日本語
						<b>한국어</b>
						Русский
						Magyar
					Čeština	
					عربي	
			ไทย			
			Türkçe			
			فارسی			
			Tiếng Việt			
			Bahasa Indonesia			
			Română			
			Slovenčina			

# USANDO O PROJETOR

Menu principal	Submenu	Sub Menu 2	Sub Menu 3	Sub Menu 4	Valores	
Configuração	Opções	Legenda Codificada			CC1	
					CC2	
					Desligar [Padrão]	
		Menu Definições	Local do Menu			Superior Esquerdo 
						Superior Direito 
						Centro  [Padrão]
						Inferior Esquerdo 
						Inferior Direito 
						Desligar
			Menu do temporizador			5 segundos
						10 segundos [Padrão]
		Auto fonte			Desligar [Padrão]	
					Ligar	
		Origem de entrada			HDMI1 / MHL	
					HDMI2	
					HDBaseT	
					VGA	
					VGA 1	
					VGA 2	
					S-Video	
					Video	
		Nome de input	HDMI1 / MHL			Padrão [Padrão]
						Personalizado
			HDMI2			Padrão [Padrão]
						Personalizado
			HDBaseT [Apenas para o modelo HDBaseT]			Padrão [Padrão]
						Personalizado
			VGA [Apenas para o modelo não-HDBaseT]			Padrão [Padrão]
						Personalizado
			VGA 1 [Apenas para o modelo HDBaseT]			Padrão [Padrão]
						Personalizado
			VGA 2 [Apenas para o modelo HDBaseT]			Padrão [Padrão]
						Personalizado
		S-Video [Apenas para o modelo HDBaseT]			Padrão [Padrão]	
					Personalizado	
		Video			Padrão [Padrão]	
					Personalizado	
		Alta altitude			Desligar [Padrão]	
					Ligar	
		Display Mode Lock			Desligar [Padrão]	
					Ligar	

# USANDO O PROJETO

Menu principal	Submenu	Sub Menu 2	Sub Menu 3	Sub Menu 4	Valores
Configuração	Opções	Chave segurança			Desligar [Padrão]
					Ligar
		Esconder Informação			Desligar [Padrão]
					Ligar
		Logotipo			Padrão [Padrão]
					Neutro
					Utilizador
		Cor de fundo			Nenhum [Padrão, para modelo Vídeo/Pro-AV] <b>Nota:</b> "Nenhum" significa fundo de cor preta.
					Azul [Padrão para modelo de Dados]
					Vermelho
				Verde	
				Cinza	
	Reset	Reset OSD			Cancelar [Padrão]
					Sim
Reset para configurações padrão				Cancelar [Padrão]	
				Sim	
Rede	LAN	Estado da rede			(apenas leitura)
		Endereço MAC			(apenas leitura)
		DHCP			Desligar [Padrão]
					Ligar
		Endereço IP			192.168.0.100 [Padrão]
		Máscara de sub-rede			255.255.255.0 [Padrão]
		Gateway			192.168.0.254 [Padrão]
		DNS			192.168.0.51 [Padrão]
	Reset				
	Control	Crestron			Desligar
					Ligar [Padrão] <b>Nota:</b> Porta 41794
					Desligar
		Extron			Ligar [Padrão] <b>Nota:</b> Porta 2023
					Desligar
		PJ Link			Ligar [Padrão] <b>Nota:</b> Porta 4352
					Desligar
		AMX Device Discovery			Ligar [Padrão] <b>Nota:</b> Porta 9131
					Desligar
		Telnet			Ligar [Padrão] <b>Nota:</b> Porta 23
					Desligar
HTTP				Ligar [Padrão] <b>Nota:</b> Porta 80	
			Desligar		

# USANDO O PROJETOR

Menu principal	Submenu	Sub Menu 2	Sub Menu 3	Sub Menu 4	Valores	
Informação	Regulamentar					
	Número de Série					
	Fonte					
	Resolução				00x00	
	Taxa de Atualização				0,00Hz	
	Modo Display					
	Código Remoto				00 ~ 99	
	Código remoto (Activo)				00 ~ 99	
	Modo de Energia (Espera)					
	Hora de fonte de luz				0 hr	
	Estado da rede					
	Endereço IP					
	ID do Projetor				00 ~ 99	
	Modo Luminoso					
	Versão FW	Sistema				
		LAN				
MCU						

# USANDO O PROJETOR

## Menu de exibição

### Exibe o menu de definições de imagem

#### Modo Display

Há diversas predefinições de fábrica otimizadas para vários tipos de imagens.

- **Apresentação:** Este modo é adequado para exibição na frente do público em conexão com o PC.
- **Luminosidade:** Luminosidade máximo da entrada de PC.
- **HDR:** Decodifica e exibe o conteúdo do HDR (High Dynamic Range) para o preto mais sólido, branco mais brilhoso e cores cinematográficas vivas usando a gama de cores REC.2020. Este modo será automaticamente habilitado se o HDR estiver definido em ON (ligado) (e o Conteúdo HDR for enviado ao projetor – 4K UHD Blu-ray, 1080p/4K UHD HDR Jogos, 4K UHD Vídeo-fluxo). Enquanto o modo HDR estiver ativo, outros modos de visualização (Cinema, Referência, etc.) não podem ser selecionados pois o HDR fornece cores que são altamente precisas, excedendo o desempenho da cor de outros modos de exibição.
- **Cinema:** Fornece as melhores cores para assistir filmes.
- **Jogo:** Selecionar este modo para aumentar a luminosidade e o nível de tempo de resposta para desfrutar de jogos de vídeo.
- **sRGB:** Cor precisa padronizada.
- **DICOM SIM.:** Este modo pode projetar uma imagem monocromática como uma radiografia de raio-X, ressonância magnética, etc.
- **Utilizador:** Memoriza as configurações do usuário.
- **Três dimensões:** Para experimentar o efeito 3D, você precisa de óculos 3D, certifique-se de que o seu PC/dispositivo portátil possui uma saída de sinal 120Hz com armazenamento quádruplo, placa gráfica e tem um aparelho 3D instalado.

#### cor da parede

Utilize esta função para obter uma imagem da tela otimizada de acordo com a cor da parede. Selecione entre Desligar, Quadro negro, luz amarela, luz verde, luz azul, cor-de-rosa, e Cinza.

#### Dynamic Range

Defina a configuração High Dynamic Range (HDR) e seu efeito ao exibir vídeo de reproduções de 4K Blu-ray e dispositivos de transmissão.

**Nota:** HDMI1 e VGA não suportam Dynamic Range.

##### ➤ HDR

- **Desligar:** Desligue o processamento de HDR. Quando ajustar em Off (desligado), o projeto NÃO decodificará o conteúdo HDR.
- **Auto:** Detecção automática do sinal HDR.

##### ➤ Modo de imagem HDR

- **Luminosidade:** Escolha este modo para cores com mais brilho e mais saturação.
- **Padrão:** Escolha este modo para cores de aparência natural com um equilíbrio de tons quentes e frios.
- **Filme:** Escolha este modo para detalhes melhorados e maior nitidez de imagem.
- **Detail:** O sinal vem da conversão OETF para obter a melhor combinação de cores.

#### Luminosidade

Ajusta a luminosidade da imagem.

#### Contraste

O contraste controla o grau de diferença entre as partes mais claras e mais escuras da imagem.



# USANDO O PROJETOR

## Nitidez

Ajusta a nitidez da imagem.

## Cor

Ajuste uma imagem do vídeo de preto-e-branco até uma cor completamente saturada.

## Tonalidade

Ajuste o equilíbrio das cores vermelho e verde.

## Gamma

Configure tipo de curva de gama. Depois de completar a configuração inicial e o ajuste fino, utilize os passos do ajuste de gama para otimizar a saída de imagem.

- **Filme:** para home theater.
- **Video:** Para fonte de vídeo ou TV.
- **Gráficos:** Para fonte PC / Foto.
- **Padrão(2.2):** Para configuração padronizada.
- **1.8 / 2.0 / 2.4 / 2.6:** Para fonte PC / Foto específica.

### **Nota:**

- *Estas opções só estão disponíveis se a função do modo 3D está desativada, a definição **cor da parede** não está definida para **Quadro negro**, e a definição **Modo Display** não está definida para **DICOM SIM.** ou **HDR.***
- *Se o **Modo Display** ajuste é definido em **HDR**, o usuário só pode selecionar **HDR** para o **Gamma** ajuste.*
- *No modo 3D, o usuário só pode selecionar **Três dimensões** para o **Gamma** ajuste.*
- *Se o **cor da parede** ajuste é definido em **Quadro negro**, o usuário só pode selecionar **Quadro negro** para o **Gamma** ajuste.*
- *Se o **Modo Display** ajuste é definido em **DICOM SIM.**, o usuário só pode selecionar **DICOM SIM.** para o **Gamma** ajuste.*

## Config. de cores

Configurações de cor.

- **BrilliantColor™:** Este item ajustável utiliza um novo algoritmo de processamento de cores e otimizações de nível do sistema para proporcionar um luminosidade mais alto ao fornecer cores reais e mais vibrantes na imagem.
- **Temperatura de Cor:** Selecionar uma temperatura de cor de Quente, Padrão, Cool, ou Frio.
- **combinação de cores:** Selecionar as seguintes opções:
  - Cor: Ajuste o nível de vermelho, verde, preto, ciano, amarelo, magenta e branco da imagem.
  - Matiz/ R(vermelho)\*: Ajuste o equilíbrio das cores vermelho e verde.  
**Nota:** \*Se o **Cor** ajuste é definido em **Branco**, você pode ajustar a definição da cor vermelha.
  - Saturação/ G(verde)\*: Ajuste uma imagem do vídeo de preto-e-branco até uma cor completamente saturada.  
**Nota:** \*Se o **Cor** ajuste é definido em **Branco**, você pode ajustar a definição da cor verde.
  - Ganho/ B(azul)\*: Ajuste o luminosidade da imagem.  
**Nota:** \*Se o **Cor** ajuste é definido em **Branco**, você pode ajustar a definição da cor azul.
  - Reset: Voltar para as configurações padrão de fábrica dos ajustes de combinação de cores.
  - Sair: Sair do menu “combinação de cores”.

# USANDO O PROJETOR

- **RGB Ganho/Parcial:** Esta configuração permite configurar o luminosidade (ganho) e contraste (parcial) de uma imagem.
  - **Reset:** Voltar para as configurações padrão de fábrica dos ajustes de RGB Ganho/Parcial.
  - **Sair:** Sair do menu “RGB Ganho/Parcial”.
- **Espaço de cor (entrada não-HDMI apenas):** Selecione um tipo de matriz de cor apropriado de seguinte: Auto, RGB ou YUV.
- **Espaço de cor (entrada HDMI apenas):** Selecione um tipo de matriz de cor apropriado de seguinte: Auto, RGB (0-255), RGB (16-235), e YUV.
- **Nível Branco:** Permitir que o usuário ajuste o nível de Branco ao introduzir Sinais de vídeo.  
**Nota:** Enquanto o nível só pode ser ajustado para as fontes de entrada de Vídeo/S-Vídeo.
- **Nível Preto:** Permitir que o usuário ajuste o nível de Preto ao introduzir Sinais de vídeo.  
**Nota:** O nível de preto só pode ser ajustado para as fontes de entrada de Vídeo/S-Vídeo.
- **IRE:** Permitir que o usuário ajuste o valor IRE quando inserindo de sinais de Vídeo.  
**Nota:**
  - IRE só está disponível com o formato de vídeo NTSC.
  - IRE só pode ser ajustado para fontes de Vídeo/S-Vídeo.

## Sinal

Ajuste as opções de sinal.

- **Automatic:** Configura automaticamente o sinal (os itens frequência e fase são acinzentados). Se automático estiver desativado, os itens frequência e fase aparecerão para sintonizar e salvar as configurações.
- **Frequência:** Altere a frequência dos dados de vídeo para que coincida com a frequência da placa gráfica do computador. Use esta função somente se a imagem parecer piscar verticalmente.
- **Fase:** Sincroniza o sinal de vídeo da exibição com a placa gráfica. Se a imagem parecer instável ou piscando, use esta função para corrigi-la.
- **Posição horizontal:** Ajusta a posição horizontal da imagem.
- **Posição vertical:** Ajusta a posição vertical da imagem.

**Nota:** Este menu só está disponível se a fonte de entrada for RGB/Componente.

## Modo Luminoso

Ajuste as configurações do modo de brilho.

- **DynamicBlack:** Use para ajustar automaticamente o brilho da imagem de modo a proporcionar um ótimo desempenho de contraste.
- **Power:** Escolha a porcentagem de força para o modo de luminosidade.

## Reset

Voltar para as configurações padrão de fábrica dos ajustes de configuração de cor.

# USANDO O PROJETOR

## Menu de exibição 3D

### Nota:

- *Este projetor é um projetor pronto 3D com solução DLP-Link 3D.*
- *Por favor, certifique-se que seus óculos 3D são usados para o DLP-Link 3D antes de desfrutar de seu vídeo.*
- *Este projetor suporta 3D sequencial de quadros (passagem páginas) através das portas HDMI1/HDMI2/VGA.*
- *Para habilitar o modo 3D, a taxa de quadros de entrada deverá ser definida apenas a 60Hz, uma taxa de quadros inferior ou superior não é suportada.*
- *Para alcançar o melhor desempenho, é recomendada uma resolução de 1920x1080, por favor, note que a resolução 4K (3840x2160) não é suportada no modo 3D.*

### Modo 3D

Use esta opção para ativar ou desativar a função 3D.

- **Desligar:** Selecionar “Desligar” para desligar o modo 3D.
- **Ligar:** Selecionar “Ligar” para ligar o modo 3D.

**Nota:** Se as fontes 2D e 3D entrarem no PJ ao mesmo tempo, se a imagem fantasma aparecer na fonte 2D, certifique-se de desligar manualmente a função 3D.

### Tecnologia 3D

Defina parâmetro de tecnologia 3D para “Link DLP” ou “Sincronização 3D”.

### 3D->2D

Use esta opção para especificar como o conteúdo 3D deve aparecer na tela.

- **Três dimensões:** Exibir sinal 3D.
- **L (Esquerda):** Exibir o quadro à esquerda de conteúdo 3D.
- **R (Direita):** Exibir o quadro direito de conteúdo 3D.

### Formato 3D

Use esta opção para selecionar o conteúdo apropriado do formato 3D.

- **Auto:** Quando um sinal de identificação 3D é detectado, o formato 3D é selecionado automaticamente.
- **SBS:** Exibir sinal 3D em formato “Lado a lado”.
- **Cima e Baixo:** Exibir sinal 3D em formato “Cima e Baixo”.
- **Sequencia de Imagens:** Exibir sinal 3D em formato “Sequencia de Imagens”.

### Inverter Sinc.3D

Use esta opção para ativar / desativar a função de sincronização inverter sinc.3D.

### Reset

Volte para as configurações padrão de fábrica das configurações 3D.

# USANDO O PROJETOR

## Mostrar o menu de formato

### Formato

Selecionar o formato da imagem exibido entre as seguintes opções:

- **4:3:** Este formato é para fontes de entrada 4:3.
- **16:9:** Este formato é para fontes de entrada de 16:9, como HDTV e DVD otimizadas para TV widescreen.
- **16:10** (modelo WUXGA apenas): Este formato é para fontes de entrada 16:10, como laptops de tela larga.
- **LBX:** Este formato é para origem letterbox, não-16:9, e para você usar lente externa 16:9 para exibir a proporção 2,35:1 usando a resolução máxima.
- **Nativo:** Este formato exibe a imagem original sem nenhum redimensionamento.
- **Auto:** Seleciona automaticamente o formato de exibição apropriado.

### Nota:

- *Informações detalhadas sobre o modo LBX:*
  - *Alguns DVD's de formato caixa de correio não são aprimorados para TV's 16x9. Nesta situação, a imagem não aparecerá correta quando exibida no modo 16:9. Nesta situação, por favor, tente usar o modo 4:3 para visualizar o DVD. Se o conteúdo não for 4:3, haverá barras pretas ao redor da imagem em exibição de 16:9. Para este tipo de conteúdo, você pode usar o modo LBX para encher a imagem na exibição de 16:9.*
  - *Se você usar uma lente anamórfica externa, este modo LBX também lhe permite assistir a um conteúdo 2,35:1 (inclusive fonte de filme de HDTV e DVD anamórfico) cujo suporte amplo anamórfico seja otimizado para exibição 16x9 em uma imagem ampla de 2,35:1. Neste caso, não há barras pretas. A potência da fonte de luz e a resolução vertical são totalmente utilizadas.*

### Tabela de escalonamento 1080p:

Tela 16:9	480i/p	576i/p	1080i/p	720p	PC
4x3	Dimensão até 1440x1080.				
16x9	Dimensão até 1920x1080.				
LBX	Dimensão até 1920x1440 em seguida, obtém a imagem central de 1920x1080 para exibir.				
Nativo	- 1:1 mapeamento centralizado. - Nenhum escalonamento será feito; a imagem é visualizada com a resolução baseada na fonte de entrada.				
Auto	- Se a autoformatação é selecionada, o tipo de tela se tornará automaticamente 16:9 (1920x1080). - Se a fonte é 4:3, o tipo de tela será escalonado em 1440x1080. - Se a fonte é 16:9, o tipo de tela será escalonado em 1920x1080. - Se a fonte é 16:10, o tipo de tela será escalonado em 1920x1200 e cortado na área de 1920x1080 para visualização.				

# USANDO O PROJETOR

## Regra de automapeamento 1080p:

Auto	Resolução de entrada		Auto/Escala	
	Resolução H	Resolução V	1920	1080
4:3	640	480	1440	1080
	800	600	1440	1080
	1024	768	1440	1080
	1280	1024	1440	1080
	1400	1050	1440	1080
	1600	1200	1440	1080
Laptop Largo	1280	720	1920	1080
	1280	768	1800	1080
	1280	800	1728	1080
SDTV	720	576	1350	1080
	720	480	1620	1080
HDTV	1280	720	1920	1080
	1920	1080	1920	1080

## Tabela de dimensão WUXGA de 1920x1200 DMD (tipo de tela de 16:10):

### Nota:

- *Tipo de tela compatível 16:10 (1920 x 1200), 16:9 (1920x1080).*
- *Quando o tipo de tela é 16:9, o formato 16x10 se torna indisponível.*
- *Quando o tipo de tela é 16:10, o formato 16x9 se torna indisponível.*
- *Se você selecionar a opção auto então o modo display será também automaticamente alterado.*

Tela 16:10	480i/p	576i/p	1080i/p	720p	PC
4x3	Dimensão para 1600x1200.				
16x10	Dimensão para 1920x1200.				
LBX	Dimensão até 1920x1440 em seguida, obtém a imagem central de 1920x1200 para exibir.				
Nativo	- 1:1 mapeamento centralizado. - Nenhum escalonamento será feito; a imagem é visualizada com a resolução baseada na fonte de entrada.				
Auto	- Se o formato é selecionado, o tipo de tela se tornará automaticamente 16:10 (1920x1200). - Se a fonte é 4:3, o tipo de tela será escalonado em 1600x1200. - Se a fonte é 16:9, o tipo de tela será escalonado em 1920x1080. - Se a fonte é 16:10, o tipo de tela será escalonado em 1920x1200.				

# USANDO O PROJETOR

## Regra de automapeamento WUXGA (tipo de tela 16:10):

Auto	Resolução de entrada		Auto/Escala	
	Resolução H	Resolução V	1920	1200
4:3	640	480	1600	1200
	800	600	1600	1200
	1024	768	1600	1200
	1280	1024	1600	1200
	1400	1050	1600	1200
	1600	1200	1600	1200
Laptop Largo	1280	720	1920	1080
	1280	768	1920	1152
	1280	800	1920	1200
SDTV	720	576	1500	1200
	720	480	1800	1200
HDTV	1280	720	1920	1080
	1920	1080	1920	1080

## Taba de escalonamento WUXGA (tipo de tela 16:9):

Tela 16:9	480i/p	576i/p	1080i/p	720p	PC
4x3	Dimensão até 1440x1080.				
16x9	Dimensão até 1920x1080.				
LBX	Dimensão até 1920x1440 em seguida, obtém a imagem central de 1920x1080 para exibir.				
Nativo	<ul style="list-style-type: none"> <li>- 1:1 mapeamento centralizado.</li> <li>- Nenhum escalonamento será feito; a imagem é visualizada com a resolução baseada na fonte de entrada.</li> </ul>				
Auto	<ul style="list-style-type: none"> <li>- Se este formato é selecionado, o tipo de tela se tornará automaticamente 16:9 (1920x1080).</li> <li>- Se a fonte é 4:3, o tipo de tela será escalonado em 1440x1080.</li> <li>- Se a fonte é 16:9, o tipo de tela será escalonado em 1920x1080.</li> <li>- Se a fonte é 16:10, o tipo de tela será escalonado em 1920x1200 e cortado na área de 1920x1080 para visualização.</li> </ul>				

# USANDO O PROJETOR

Regra de automapeamento WUXGA (tipo de tela 16:9):

Auto	Resolução de entrada		Auto/Escala	
	Resolução H	Resolução V	1920	1080
4:3	640	480	1440	1080
	800	600	1440	1080
	1024	768	1440	1080
	1280	1024	1440	1080
	1400	1050	1440	1080
	1600	1200	1440	1080
Laptop Largo	1280	720	1920	1080
	1280	768	1800	1080
	1280	800	1728	1080
SDTV	720	576	1350	1080
	720	480	1620	1080
HDTV	1280	720	1920	1080
	1920	1080	1920	1080

## Mostrar menu de máscara de borda

### Máscara de borda

Use esta função para remover o ruído de codificação de vídeo na borda da fonte de vídeo.

## Mostrar menu de zoom

### Zoom

Use para reduzir ou ampliar uma imagem na tela de projeção.

## Exibe o menu de image shift

### Image Shift

Ajuste a posição da imagem projetada na horizontal (H) ou vertical (V).

## Visualize o menu de correção geométrica

### 4 cantos

Permite que a imagem seja comprimida para ajustar-se a uma área definida movendo cada uma das quatro posições dos cantos x e y.

### H Keystone

Ajuste a distorção da imagem horizontalmente e torne a imagem mais quadrada. A distorção trapezoidal horizontal é usada para corrigir uma imagem distorcida na qual as margens esquerda e direita da imagem são desiguais em comprimento. Isto é destinado para uso com aplicações no eixo horizontalmente.

### Trapézio vertical

Ajuste a distorção da imagem verticalmente e torne a imagem mais quadrada. A distorção trapezoidal vertical é usada para corrigir a forma da imagem distorcida trapezoidalmente na qual as partes superior e inferior são inclinadas para um dos lados. Isto é destinado quando for usado com aplicações no eixo verticalmente.

# USANDO O PROJETOR

## Auto Trapézio

Corrija a distorção trapezoidal para ajustar a imagem projetada na área na qual você está projetando.

### **Nota:**

- *O tamanho da imagem será reduzida levemente ao ajustar a distorção trapezoidal horizontal e vertical.*
- *Quando a distorção trapezoidal automática é usada, a função de Ajuste de Quatro Cantos será desabilitada.*

## Reset

Voltar para as configurações padrão de fábrica dos ajustes de configuração de menu de correção geométrica.

## **Menu de áudio**

### **Menu de áudio mudo**

#### Mudo

Use esta opção para desligar temporariamente o som.

- **Ligar:** Escolha “Ligar” para ativar emudecimento.
- **Desligar:** Escolha “Desligar” para desativar emudecimento.

**Nota:** Função “Mudo” afeta o volume do alto-falante interno e externo.

### **Menu de volume de áudio**

#### Volume

Ajuste o nível de volume.

### **Menu de entrada de áudio**

#### Entrada de Áudio

Selecione a porta de entrada de áudio para as fontes de vídeo, como segue:

- **HDMI1 / MHL:** Audio 1, Audio 2 ou Padrão.
- **HDMI2:** Audio 1, Audio 2 ou Padrão.
- **HDBaseT:** Audio 1, Audio 2 ou Padrão.
- **VGA:** Audio 1 e Audio 2.
- **VGA 1:** Audio 1 e Audio 2.
- **VGA 2:** Audio 1 e Audio 2.
- **S-Video:** Audio 1 e Audio 2.
- **Video:** Audio 1 e Audio 2.

### **Nota:**

- *As opções HDBaseT, VGA 1, VGA 2 e S-Video só são aplicáveis para o modelo HDBaseT.*
- *A opção VGA só é aplicável para o modelo não-HDBaseT.*

### **Menu de função de entrada de áudio / mic**

#### Função de Entrada de Áudio / Mic

Defina a configuração de fonte de entrada de áudio.



# USANDO O PROJETOR

## *Menu de configuração*

### Menu de configuração de projeção

#### Direcção de Projecção

Selecionar a projeção preferencial entre a frontal, traseira, teto-topo e trás-topo.

### Menu de configuração de tipo de tela

#### Tipo de tela(só para o modelo WUXGA)

Escolha o tipo de tela de 16:9 e 16:10.

### Menu de definições de potência

#### Ligar directamente

Escolha "Ligar" para ativar o modo de ligação direta. O projetor ligará automaticamente quando a alimentação CA for estabelecida, sem pressionar a chave "Energia" no teclado do projetor ou no controle remoto.

#### Sinal Ligado

Escolha "Ligar" para ativar o modo Ligar Sinal. O projetor ligará automaticamente quando um sinal for detectado, sem pressionar a chave "Energia" no teclado do projetor ou no controle remoto.

#### Desligar Auto. (min)

Ajusta o intervalo do temporizador de contagem regressiva. O temporizador de contagem regressiva será iniciado quando nenhum sinal estiver sendo enviado para o projetor. O projetor será desligado automaticamente quando a contagem regressiva terminar (em minutos).

#### Cronômetro (min)

Configure o cronômetro.

- **Cronômetro (min):** Ajusta o intervalo do temporizador de contagem regressiva. O temporizador de contagem regressiva será iniciado, com ou sem o sinal sendo enviado para o projetor. O projetor será desligado automaticamente quando a contagem regressiva terminar (em minutos).  
**Nota:** O cronômetro é redefinido toda vez que o projetor é desligado.
- **Sempre ligado:** Marque para definir o cronômetro sempre ligado.

#### Modo de Energia (Espera)

Define a configuração do modo de energia.

- **Ativar:** Escolha "Ativar" para voltar à espera normal.
- **Eco.:** Escolha "Eco." para salvar a dissipação de energia adicional < 0,5 W.

#### Força USB (em espera)

Habilite ou desabilite a função de força USB quando o projetor está no modo de espera.

**Nota:** O USB não é capaz de fornecer energia com fontes S-Video ou MHL.

# USANDO O PROJETOR

## Menu de configuração de segurança

### Segurança

Ative essa função para solicitar uma senha antes de utilizar o projetor.

- **Ligar:** Escolha “Ligar” para usar a verificação de segurança ao ligar o projetor.
- **Desligar:** Escolha “Desligar” para poder ligar o projetor sem a verificação de senha.

### Timer de segurança

Pode-se selecionar a função de hora (Mês/Dia/Hora) para definir o número de horas por que o projetor pode ser usado. Quando esse tempo se esgotar, será preciso inserir a senha novamente.

### Mudar Senha

Use para definir ou modificar a senha que é solicitada ao ligar o projetor.

## Configure o menu de configurações de link HDMI

### **Nota:**

- Quando você conectar dispositivos compatíveis com HDMI CEC ao projetor com cabos HDMI, você pode controlá-los no mesmo estado ligar ou desligar usando o recurso de controle de HDMI Link do OSD do projetor. Isso permite que um dispositivo ou múltiplos dispositivos em um grupo sejam ligados ou desligados através de Recurso de HDMI Link. Em uma configuração típica, o leitor de DVD pode ser conectado ao projetor por meio de um amplificador ou sistema de cinema em casa.

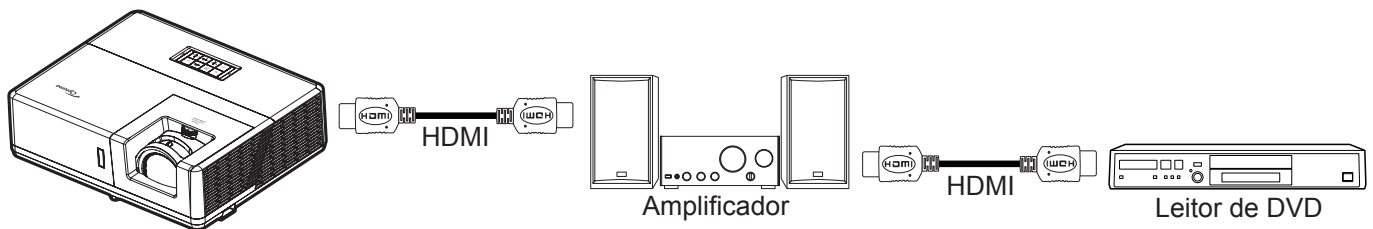

### HDMI Link

Habilitar/Desabilitar a função de HDMI Link. A TV inclusa, alimentação no link, e opções de desligar link só estão disponíveis se a definição estiver configurada como “Ligar”.

### Inclusive TV

Defina para “Sim” se você prefere que tanto a TV e projetor sejam automaticamente desligados ao mesmo tempo. Para evitar que os dois dispositivos sejam desligados ao mesmo tempo, defina a configuração como “Não”.

### Power On Link

Comando ligar CEC.

- **Mutual:** Ambos o projetor e dispositivo CEC serão ligados em simultâneo.
- **PJ → Device:** O dispositivo CEC será ativado somente após o projetor ser ligado.
- **Device → PJ:** O projetor será ativado somente após o dispositivo CEC ser ligado.

### Power Off Link

Ative esta função para permitir que tanto HDMI Link e projetor serão automaticamente desligados ao mesmo tempo.

## Menu de configuração padrão de teste

### Modelo de teste

Selecione o teste padrão de grade verde, magenta, branca ou desativar essa função (desligar).

# USANDO O PROJETOR

## Menu de configurações remotas

### Função IR

Define a configuração de função IR.

- **Ligar:** Escolha "Ligar", o projetor pode ser operado pelo controle remoto dos receptores IR superior e frontal.
- **Desligar:** Selecione "Desligar", o projetor pode ser operado pelo controle remoto. Ao selecionar "Desligar", você poderá utilizar as teclas do Teclado.

### Código Remoto

Defina o código personalizado remoto pressionando o botão ID remoto por 3 segundos e você verá que o indicador remoto começa a piscar (acima do botão Off). Depois, digite um número entre 00-99 usando as teclas numeradas do teclado. Depois de digitar o número, o indicador remoto pisca duas vezes rapidamente, indicando que o código remoto foi mudado.

### F1/F2/F3

Atribua a função padrão para F1, F2, ou F3 entre Modelo de teste, Luminosidade, Contraste, Cronômetro, combinação de cores, Temperatura de Cor, Gamma, Direcção de Projecção, ou MHL.

## Menu de ID de configuração do projetor

### ID do Projetor

A definição de ID pode ser ajustada pelo menu (faixa de 0 a 99), e permite ao usuário controlar um projetor individual usando o comando RS232.

## Menu de configuração de disparador 12V

### Trigger 12V

Use esta função para ativar ou desativar o acionador.

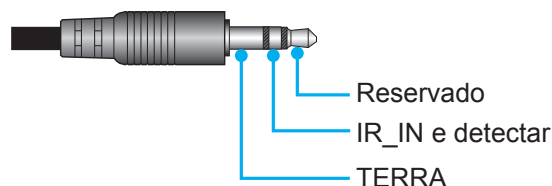

- **Desligar:** Escolha "Desligar" para desativar o acionador.
- **Ligar:** Escolha "Ligar" para ativar o acionador.

## Configurar o menu de controle HDBaseT

### Ethernet / RS232

O projetor pode detectar automaticamente o sinal de Ethernet ou RS232 do transmissor HDBaseT fornecido. Para uma detecção automática, verifique se o respectivo sinal está ativado.

### Modo HDBaseT

Selecione o modo HDBaseT.

- **Auto:** O projetor detectará automaticamente o sinal de do transmissor HDBaseT fornecido.
- **HDBaseT:** O projetor irá ativar o modo Direct Power.

**Nota:** Quando o controle HDBaseT está "Ligar", o sinal de saída de disparo de 12 V será sempre "Ligar", mesmo que o projetor esteja em modo de espera.

# USANDO O PROJETOR

## Menu de opções de configuração

### Lingua

Selecione o menu OSD multilíngua entre Inglês, Alemão, Francês, Italiano, Espanhol, Português, Polonês, Holandês, Sueco, Norueguês/Dinamarquês, Finlandês, Grego, Chinês Tradicional, Chinês Simplificado, Japonês, Coreano, Russo, Húngaro, Tchecoslovaco, Árabe, Tailandês, Turco, Farsi, Vietnamita, Indonésio, Romeno e Eslovaco.

### Legenda Codificada

A Legenda Codificada é uma versão em texto do som do programa ou outras informações exibidas na tela. Se o sinal de entrada contém legendas, você pode ativar o recurso e assistir os canais. As opções disponíveis incluem "Desligar", "CC1" e "CC2".

### Menu Definições

Defina a localização do menu na tela e configure as definições do cronômetro do menu.

- **Local do Menu:** Selecionar a posição do menu na tela de exibição.
- **Menu do temporizador:** Defina a duração onde o menu OSD permanece visível na tela.

### Auto fonte

Escolha essa opção para deixar o projetor encontrar automaticamente uma fonte de entrada disponível.

### Origem de entrada

Selecione a fonte de entrada entre HDMI1 / MHL, HDMI2, HDBaseT, VGA, VGA 1, VGA 2, S-Video e Video.

#### **Nota:**

- *As opções HDBaseT, VGA 1, VGA 2 e S-Video só são aplicáveis para o modelo HDBaseT.*
- *A opção VGA só é aplicável para o modelo não-HDBaseT.*

### Nome de input

Use para renomear a função de entrada para identificação mais fácil. As opções disponíveis incluem HDMI1 / MHL, HDMI2, HDBaseT, VGA, VGA 1, VGA 2, S-Video e Video.

#### **Nota:**

- *As opções HDBaseT, VGA 1, VGA 2 e S-Video só são aplicáveis para o modelo HDBaseT.*
- *A opção VGA só é aplicável para o modelo não-HDBaseT.*

### Alta altitude

Quando "Ligar" estiver selecionado, as ventoinhas rodarão mais rápido. Este atributo é útil em áreas de grande altitude onde o ar rarefeito.

### Display Mode Lock

Escolha "Ligar" ou "Desligar" para bloquear ou desbloquear ajuste as configurações de modo de display.

### Chave segurança

Quando a função de bloqueio do teclado é "Ligar", o teclado será bloqueado. No entanto, o projetor pode ser operado pelo controle remoto. Ao selecionar "Desligar", você poderá reutilizar o Teclado.

### Esconder Informação

Habilite esta função para ocultar a mensagem de informação.

- **Desligar:** Escolha "Desligar" para mostrar a mensagem "procurando".
- **Ligar:** Escolha "Ligar" para ocultar a mensagem de informação.

# USANDO O PROJETOR

## Logotipo

Use esta função para definir a tela de abertura desejada. Caso sejam feitas mudanças elas terão efeito na próxima vez que o projetor for ligado.

- **Padrão:** A tela de inicialização padrão.
- **Neutro:** Logotipo não é exibido na tela de inicialização.
- **Utilizador:** Use a imagem armazenada como tela de partida.

## Cor de fundo

Use esta função para visualizar a cor azul, vermelha, verde, cinza, nenhuma ou a tela de logotipo quando nenhum sinal estiver disponível.

**Nota:** Se a cor de fundo é definida em “Nenhuma”, então a cor de fundo é preta.

## Configurar reset de menu OSD

### Reset OSD

Voltar para as configurações padrão de fábrica dos ajustes de configuração de menu OSD.

### Reset para configurações padrão

Voltar as configurações padrão de fábrica para todas as configurações.

## *Menu de rede*

### Menu de rede LAN

#### Estado da rede

Exibe o status de conexão de rede (apenas leitura).

#### Endereço MAC

Exibe o endereço MAC (somente leitura).

#### DHCP

Use esta opção para ativar ou desativar a função DHCP.

- **Desligar:** Para atribuir configuração de IP, máscara de sub-rede, gateway e DNS manualmente.
- **Ligar:** Projetor obterá um endereço de IP automaticamente de sua rede.

**Nota:** Sair do OSD aplicará automaticamente os valores inseridos.

#### Endereço IP

Exibe o endereço de IP.

#### Máscara de sub-rede

Exibe o número de máscara de sub-rede.

#### Gateway

Exibe o gateway padrão da rede conectada ao projetor.

#### DNS

Exibe o número DNS.

# USANDO O PROJETOR

## Como usar o navegador de rede para controlar o seu projetor

1. Ligue a opção DHCP “Ligar” no projetor para permitir que um servidor de DHCP atribua automaticamente um endereço de IP.
2. Abra o navegador da web em seu computador e digite o endereço de IP do projetor (“Rede > LAN > Endereço IP”).
3. Informe o nome de usuário ISP e senha e clique em “Login”.  
A interface de configuração de web do projetor é aberta.

### **Nota:**

- O nome de usuário e senha padrão é “admin”.
- As etapas nesta seção se baseiam no sistema operacional Windows 7.

## Fazer uma conexão direta de seu computador com o projetor\*

1. Ative a opção DHCP “Desligar” no projetor.
2. Configure o endereço de IP, máscara de sub-rede, Gateway e DNS no projetor (“Rede > LAN”).
3. Abra a página **Central de Rede e Compartilhamento** em seu PC, e atribua parâmetros idênticos de rede para o PC como definido no projetor. Clique em “OK” para salvar os parâmetros.

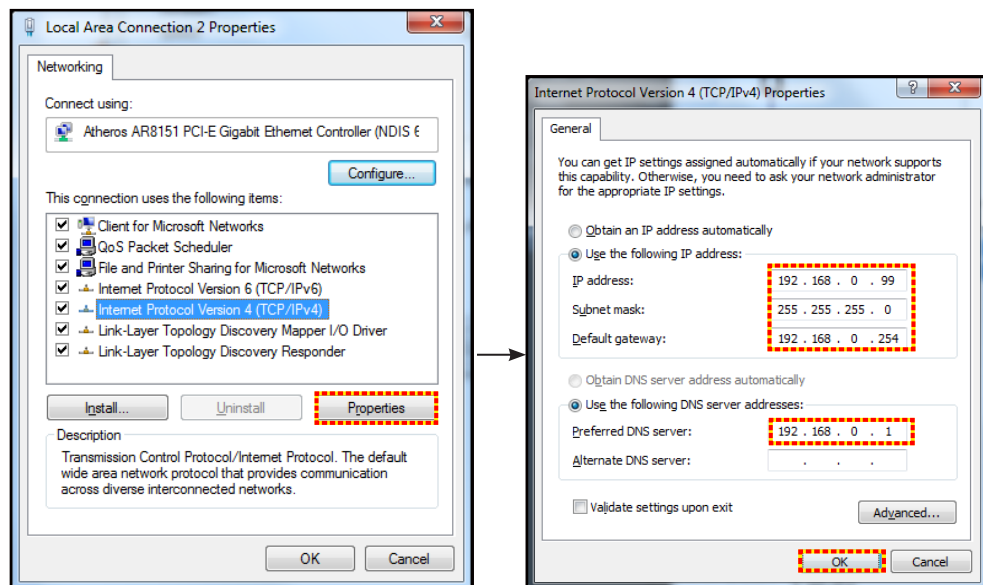

4. Abra o navegador da web em seu computador e digite no campo URL o endereço de IP atribuído no passo 3. E pressione a tecla “Enter”.

## **Reset**

Redefina todos os valores para os parâmetros da LAN.

## **Menu de controle da rede**

### **Crestron**

Use esta função para selecionar a função de rede (porta: 41794).

Para mais informações, visite <http://www.crestron.com> e [www.crestron.com/getroomview](http://www.crestron.com/getroomview).

### **Extron**

Use esta função para selecionar a função de rede (porta: 2023).

### **PJ Link**

Use esta função para selecionar a função de rede (porta: 4352).

### **AMX Device Discovery**

Use esta função para selecionar a função de rede (porta: 9131).

# USANDO O PROJETOR

## Telnet

Use esta função para selecionar a função de rede (porta: 23).

## HTTP

Use esta função para selecionar a função de rede (porta: 80).

## Menu de configurações de rede de configuração de controle

### Função LAN RJ45

Para simplicidade e tranquilidade da operação, o projetor fornece ligação em rede diversa e recursos de gerência remota. A função de LAN / RJ45 do projetor por uma rede, tal como gestão remota: Ligar / Desligar, configurações de Brilho e Contraste. Além disso, você pode visualizar as informações de status do projetor, tais como: Fonte de Vídeo, Som-Mudo, etc.

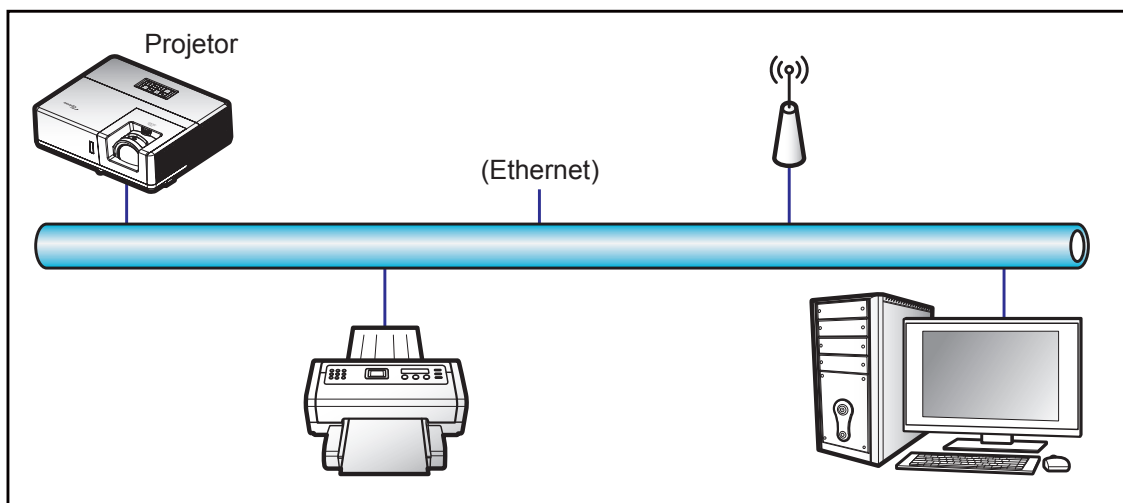

### Funcionalidades do terminal de LAN cabeado

Este projetor pode ser controlado por meio de um PC (laptop) ou outro dispositivo externo via LAN / porta RJ45 e compatível com Crestron / Extron / AMX (Device Discovery) / PJLink.

- Crestron é uma marca registrada da Crestron Electronics, Inc. dos Estados Unidos.
- Extron é uma marca registrada da Extron Electronics, Inc. dos Estados Unidos.
- AMX é uma marca registrada da AMX LLC dos Estados Unidos.
- PJLink registrou pedido de marca e registro de logotipo no Japão, nos Estados Unidos da América e outros países por JBMIA.

O projetor é suportado pelos comandos específicos do controlador Crestron Electronics e software relacionado, por exemplo RoomView®.

<http://www.crestron.com/>

Este projetor é compatível com o suporte a dispositivos Extron para referência.

<http://www.extron.com/>

Este projetor é suportado por AMX (Device Discovery).

<http://www.amx.com/>

Este projetor suporta todos os comandos de PJLink Class1 (Versão 1.00).

<http://pjlink.jbmia.or.jp/english/>

Para obter informações mais detalhadas sobre os vários tipos de dispositivos externos que podem ser conectados à porta e remota LAN/RJ45/controlar o projetor, bem como os comandos com suporte para esses dispositivos externos, por favor, entre em contato com o Suporte-Serviços diretamente.

# USANDO O PROJETOR

## LAN RJ45

1. Conecte um cabo RJ45 às portas RJ45 no projetor e ao PC (laptop).

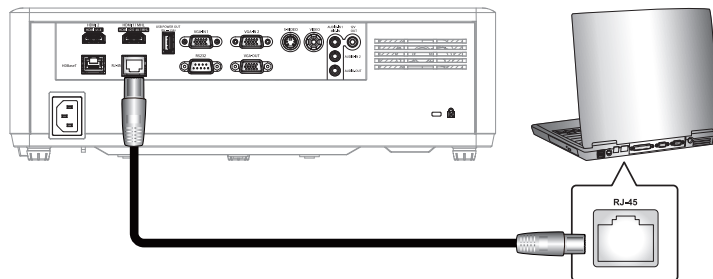

2. No PC (Laptop), selecione **Iniciar > Painel de Controle > Conexões de Rede**.

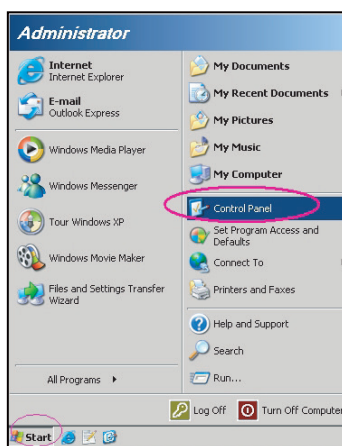

3. Faça um clique com o botão direito do mouse na **Conexão de área local** e selecione **Propriedades**.

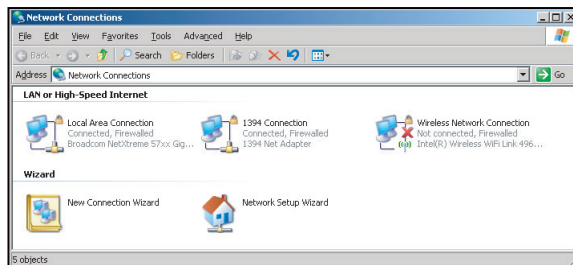

4. Na janela **Propriedades**, selecione a guia **Geral**, e selecione **Protocolo de Internet (TCP/IP)**.

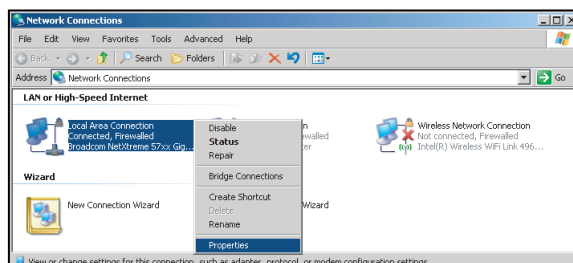



# USANDO O PROJETOR

5. Clique em “Propriedades”.

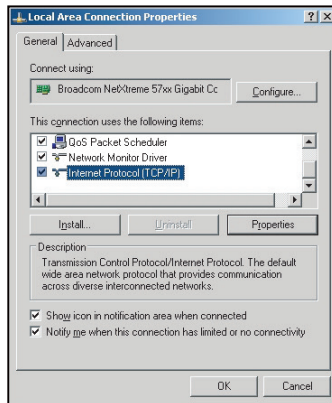

6. Digite o endereço de IP e a máscara de Sub-rede, em seguida, pressione “OK”.

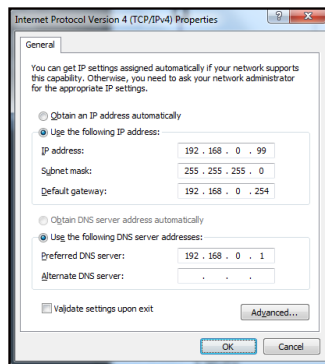

7. Pressione o botão “Menu” no projetor.
8. Abra no projetor **Rede > LAN**.
9. Digite os seguintes parâmetros de conexão:
  - DHCP: Desligar
  - Endereço IP: 192.168.0.100
  - Máscara de sub-rede: 255.255.255.0
  - Gateway: 192.168.0.254
  - DNS: 192.168.0.51
10. Pressione “Enter” para confirmar as configurações.
11. Abra um navegador da web, por exemplo Microsoft Internet Explorer com Adobe Flash Player 9.0 ou superior instalado.
12. Na barra de endereço, informe o endereço de IP: 192.168.0.100.



13. Pressione “Enter”.  
O projetor é configurado para gestão remota. A função LAN / RJ45 é exibida como a seguir:

# USANDO O PROJETOR

## Página de informações

Model: Optoma Tool Info Contact IT Help

**Optoma**

**Projector Information**

Projector Name: Optoma  
Location:   
Firmware Version: B01  
MAC Address: 00 60 E9 16 56 17  
Resolution: 1080p 60Hz  
Lamp Hours: 0  
Assigned to: Optoma Projector

**Projector Status**

Power Status: Power On  
Source: HDMI  
Display Mode: Cinema  
Projection: Front  
Brightness Mode: Bright  
Error Status: 0:No Error

exit

CRESTRON connected Expansion Options

## Página principal

Model: Optoma Tool Info Contact IT Help

**Optoma**

Power Vol - Mute Vol +

**Sources List**

HDMI 1  
HDMI 2  
HDMI 3  
Display Port  
VGA

Menu Re-Sync  
Enter  
AV mute Source

Freeze Contrast Brightness Sharpness

CRESTRON connected Expansion Options

## Página de ferramenta

Model: Optoma Tool Info Contact IT Help

**Optoma**

**Crestron Control**

IP Address: 192.168.0.199  
IP ID: 7  
Port: 41794  
Send

**Projector**

Projector Name: Optoma  
Location:   
Assigned to: Optoma Projector  
Send  
DHCP:  Enabled  
IP Address: 192.168.0.100  
Subnet Mask: 255.255.255.0  
Default Gateway: 192.168.0.254  
DNS Server: 192.168.0.51  
Send

**User Password**

Enabled  
New Password:   
Confirm:   
Send  
 Enabled  
New Password:   
Confirm:   
Send

exit

CRESTRON connected Expansion Options

## Contate o Helpdesk de TI

Title

Send

X

# USANDO O PROJETOR

## RS232 por Função Telnet

Existe uma forma de controle alternativa de comando RS232 no projetor chamada “RS232 por TELNET” para interface LAN / RJ45.

### Guia de Início Rápido para “RS232 por Telnet”

- Verifique e obtenha o endereço de IP no OSD do projetor.
- Certifique-se de que o PC/laptop pode acessar a página da web do projetor.
- Certifique-se de que a definição de “Firewall do Windows” é desativada em caso de função “TELNET” filtrar por PC / laptop.

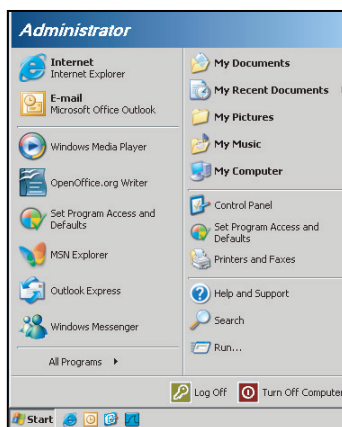

1. Selecione **Iniciar > Todos os programas.>Acessórios > Linha de comandos.**

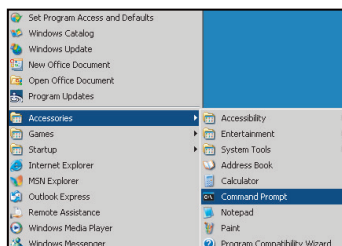

2. Insira o formato do comando da seguinte forma:
  - telnet ttt.xxx.yyy.zzz 23 (tecla “Enter” pressionada)
  - (ttt.xxx.yyy.zzz: Endereço de IP do projetor)
3. Se Telnet pronto para Conexão, e o usuário pode ter comandos de entrada RS232, então tecla “Enter” pressionada, o comando RS232 será viável.

### Especificação para “RS232 por TELENT”:

1. Telnet: TCP.
2. Porta Telnet: 23 (para mais detalhes, por favor, entre em contato com o agente de serviços ou a equipe).
3. Utilitário Telnet: Windows “TELNET.exe” (modo console).
4. Desconexão para controle RS232-por-Telnet normalmente: Fechar
5. Utilitário Telnet do Windows diretamente após conexão pronto para TELNET.
  - Limitação 1 para Controle Telnet: há menos de 50 bytes para carga de rede sucessiva para aplicativo de Controle Telnet.
  - Limitação 2 para Controle Telnet: há menos de 26 bytes para um comando completo RS232 para Controle de Telnet.
  - Limitação 3 para Controle Telnet: Atraso mínimo para o próximo comando RS232 deve ser superior a 200 (ms).

# USANDO O PROJETOR

## *Menu Info*

### **Menu Info**

Exibir as informações do projetor, conforme listado abaixo:

- Regulamentar
- Número de Série
- Fonte
- Resolução
- Taxa de Atualização
- Modo Display
- Código Remoto
- Codigo remoto (Activo)
- Modo de Energia (Espera)
- Hora de fonte de luz
- Estado da rede
- Endereço IP
- ID do Projetor
- Modo Luminoso
- Versão FW

# MANUTENÇÃO

## Instalação e Limpeza do Filtro de Pó

### Instalação do Filtro de Pó

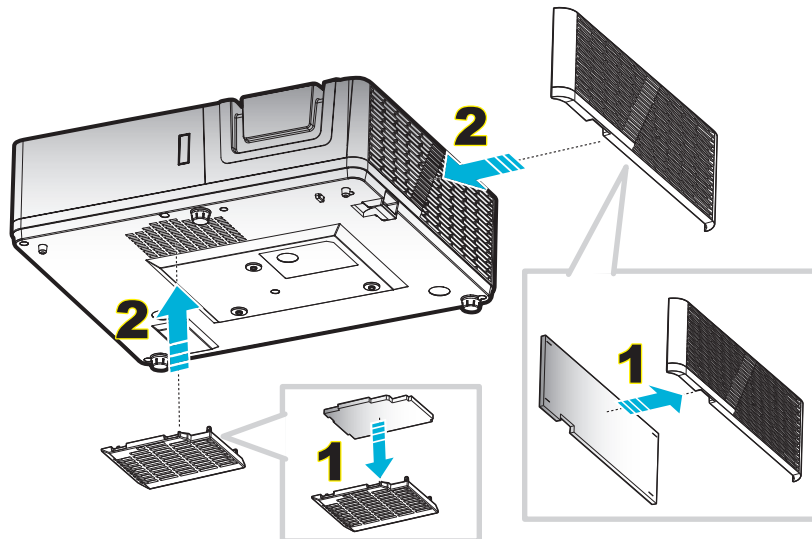

**Nota:** Os filtros de pó só são necessários/fornecidos nas regiões selecionadas com o excesso de poeira.

### Limpeza do Filtro de Pó

Recomendamos limpar o filtro de poeira a cada três meses. Limpá-lo com mais frequência se o projetor for usado em um ambiente empoeirado.

Procedimento:

1. Desligue a energia do projetor pressionando o botão "⏻" ou no teclado do projetor ou o botão "ⓘ" no controle remoto.
2. Desconecte o cabo de alimentação.
3. Puxe o compartimento do filtro de poeira para baixo para removê-lo da parte inferior do projetor. **1**
4. Remova cuidadosamente o filtro de ar. A seguir, limpe ou substitua o filtro de poeira. **2**
5. Para reinstalar o filtro de pó, siga os passos anteriores na ordem inversa.

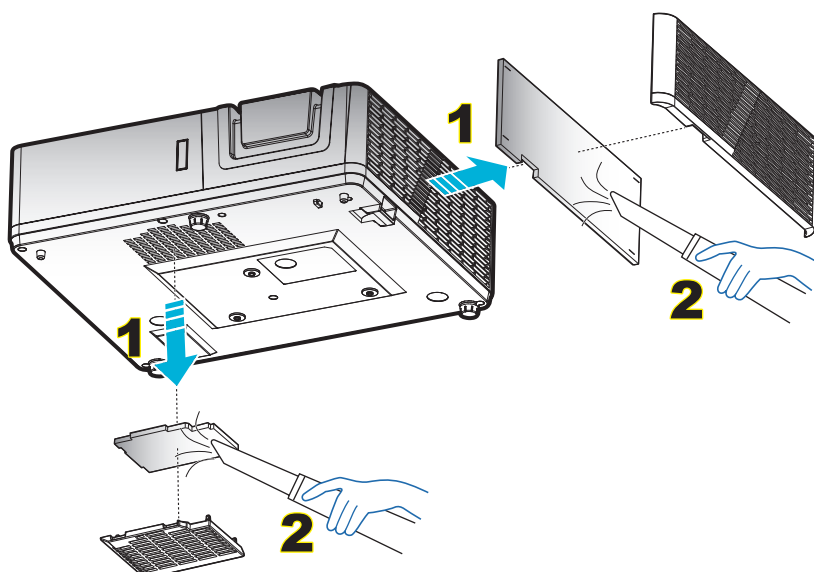

# INFORMAÇÕES ADICIONAIS

## Resoluções compatíveis

### Digital (HDMI 1.4)

Resolução nativa: 1920 x 1080 @ 60Hz (ZH606TST); 1920 x 1200 @ 60Hz (ZU606TST)

B0/Tempo estabelecido	B0/Tempo padrão	B0 / Tempo em detalhe:	B1/Modo de vídeo	B1 / Tempo em detalhe:
720 x 400 @ 70Hz	1080P/WUXGA:	Tempo nativo: 1080P:	640 x 480p @ 60Hz 4:3	1366 x 768 @ 60Hz
640 x 480 @ 60Hz	1280 x 720 @ 60Hz	1920 x 1080 @ 60Hz	720 x 480p @ 60Hz 4:3	1920 x 1080p @ 60Hz
640 x 480 @ 67Hz	1280 x 800 @ 60Hz	Tempo nativo: WUXGA:	1280 x 720p @ 60Hz 16:9	1920 x 1080 @ 120Hz
640 x 480 @ 72Hz	1280 x 1024 @ 60Hz	1920 x 1200 @ 60Hz	1920 x 1080i @ 60Hz 16:9	1920 x 1200 @ 60Hz (RB) (ZH606TST)
640 x 480 @ 75Hz	1024 x 768 @ 120Hz		720 x 480i @ 60Hz 16:9	
800 x 600 @ 56Hz	640 x 480 @ 120Hz		1920 x 1080p @ 60Hz 16:9	
800 x 600 @ 60Hz	800 x 600 @ 120Hz		720 x 576p @ 50Hz 4:3	
800 x 600 @ 72Hz	1280 x 800 @ 120Hz		1280 x 720p @ 50Hz 16:9	
800 x 600 @ 75Hz			1920 x 1080i @ 50Hz 16:9	
832 x 624 @ 75Hz			720 x 576i @ 50Hz 16:9	
1024 x 768 @ 60Hz			1920 x 1080p @ 50Hz 16:9	
1024 x 768 @ 70Hz			1920 x 1080p @ 24Hz 16:9	
1024 x 768 @ 75Hz			720 x 480p @ 60Hz 16:9	
1280 x 1024 @ 75Hz			720 x 576p @ 50Hz 16:9	
1152 x 870 @ 75Hz			3840 x 2160 @ 24Hz	
			3840 x 2160 @ 25Hz	
			3840 x 2160 @ 30Hz	
			4096 x 2160 @ 24Hz	

### Digital (HDMI 2.0)

Resolução nativa: 1920 x 1080 @ 60Hz (ZH606TST); 1920 x 1200 @ 60Hz (ZU606TST)

B0/Tempo estabelecido	B0/Tempo padrão	B0 / Tempo em detalhe:	B1/Modo de vídeo	B1 / Tempo em detalhe:
720 x 400 @ 70Hz	800 x 600 @ 120Hz	Tempo nativo: 1080P:	640 x 480p @ 60Hz 4:3	1366 x 768 @ 60Hz
640 x 480 @ 60Hz	1024 x 768 @ 120Hz	1920 x 1080 @ 60Hz	720 x 480i @ 60Hz 16:9	1920 x 1080 @ 120Hz
640 x 480 @ 67Hz	1280 x 800 @ 60Hz	Tempo nativo: WUXGA:	720 x 480p @ 60Hz 4:3	
640 x 480 @ 72Hz	1280 x 1024 @ 60Hz	1920 x 1200 @ 60Hz	720 x 480p @ 60Hz 16:9	
640 x 480 @ 75Hz	1280 x 720 @ 60Hz		720 x 576i @ 50Hz 16:9	
800 x 600 @ 56Hz	640 x 480 @ 120Hz		720 x 576p @ 50Hz 4:3	
800 x 600 @ 60Hz	1280 x 800 @ 120Hz		720 x 576p @ 50Hz 16:9	
800 x 600 @ 72Hz			1280 x 720p @ 60Hz 16:9	
800 x 600 @ 75Hz			1280 x 720p @ 50Hz 16:9	
832 x 624 @ 75Hz			1920 x 1080i @ 60Hz 16:9	
1024 x 768 @ 60Hz			1920 x 1080i @ 50Hz 16:9	
1024 x 768 @ 70Hz			1920 x 1080p @ 60Hz 16:9	
1024 x 768 @ 75Hz			1920 x 1080p @ 50Hz 16:9	
1280 x 1024 @ 75Hz			1920 x 1080p @ 24Hz 16:9	
1152 x 870 @ 75Hz			3840 x 2160 @ 24Hz 16:9	
			3840 x 2160 @ 25Hz 16:9	
			3840 x 2160 @ 30Hz 16:9	
			4096 x 2160 @ 24Hz 256:135	
			3840 x 2160 @ 50Hz 16:9	
			3840 x 2160 @ 60Hz 16:9	

B0/Tempo estabelecido	B0/Tempo padrão	B0 / Tempo em detalhe:	B1/Modo de vídeo	B1 / Tempo em detalhe:
			4096 x 2160 @ 50Hz 256:135	
			4096 x 2160 @ 60Hz 256:135	
			4096 x 2160 @ 25Hz 256:135	
			4096 x 2160 @ 30Hz 256:135	

### Analógico

Resolução nativa: 1920 x 1080 @ 60Hz (ZH606TST); 1920 x 1200 @ 60Hz (ZU606TST)

B0/Tempo estabelecido	B0/Tempo padrão	B0/Tempo em detalhe	B1/Tempo em detalhe
720 x 400 @ 70Hz	1080P/WUXGA:	Tempo nativo: 1080P:	1366 x 768 @ 60Hz
640 x 480 @ 60Hz	1280 x 720 @ 60Hz	1920 x 1080 @ 60Hz	1280 x 800 @ 120Hz (RB)
640 x 480 @ 67Hz	1280 x 800 @ 60Hz	Tempo nativo: WUXGA:	1920 x 1200 @ 60Hz (RB) (ZH606TST)
640 x 480 @ 72Hz	1280 x 1024 @ 60Hz	1920 x 1200 @ 60Hz	
640 x 480 @ 75Hz	1024 x 768 @ 120Hz		
800 x 600 @ 56Hz	640 x 480 @ 120Hz		
800 x 600 @ 60Hz	800 x 600 @ 120Hz		
800 x 600 @ 72Hz			
800 x 600 @ 75Hz			
832 x 624 @ 75Hz			
1024 x 768 @ 60Hz			
1024 x 768 @ 70Hz			
1024 x 768 @ 75Hz			
1280 x 1024 @ 75Hz			
1152 x 870 @ 75Hz			

### Compatibilidade Verdadeira de Vídeo 3D

Resolução de entrada	HDMI 1.4a Entrada 3D	Tempo de entrada			
			1280 x 720P @ 50Hz	Cima e Baixo	
			1280 x 720P @ 60Hz	Cima e Baixo	
			1280 x 720P @ 50Hz	Embalagem da estrutura	
			1280 x 720P @ 60Hz	Embalagem da estrutura	
			1920 x 1080i @ 50Hz	Lado a lado (Meio)	
			1920 x 1080i @ 60Hz	Lado a lado (Meio)	
			1920 x 1080P @ 24Hz	Cima e Baixo	
		1920 x 1080P @ 24Hz	Embalagem da estrutura		
		1920 x 1080i @ 50Hz	Lado a lado (Meio)	Modo SBS está ligado	
		1920 x 1080i @ 60Hz			
		1280 x 720P @ 50Hz	Cima e Baixo	Modo TAB está ligado	
		1280 x 720P @ 60Hz			
		1920 x 1080i @ 50Hz			
		1920 x 1080i @ 60Hz			
		1280 x 720P @ 50Hz			
	1280 x 720P @ 60Hz				
	480i	HQFS	Formato 3D é quadro sequencial		

# INFORMAÇÕES ADICIONAIS

**Nota:**

- *Se a entrada 3D for 1080p@24Hz, o DMD deve repetir com múltiplo integral com o modo 3D.*
- *Suporte para NVIDIA 3DTV Play se não houver nenhuma taxa de patente da Optoma.*
- *1080i@25Hz e 720p@50Hz serão executados em 100Hz; outros tempos de 3D serão á executados em 120Hz; outros intervalos 1080P@24Hz serão executados em 144Hz.*



# INFORMAÇÕES ADICIONAIS

## Tamanho da imagem e distância de projeção

1080p

Tamanho da Imagem Desejável						Distância de Projeção (C)	
Diagonal		Largura		Altura		Largura	
m	pol	m	pol	m	pol	m	pés
0,91	36	0,80	31,38	0,45	17,65	0,6	2,07
1,02	40	0,89	34,86	0,50	19,61	0,7	2,30
1,27	50	1,11	43,58	0,62	24,51	0,9	2,87
1,52	60	1,33	52,29	0,75	29,42	1,0	3,44
1,78	70	1,55	61,01	0,87	34,32	1,2	4,02
2,03	80	1,77	69,73	1,00	39,22	1,4	4,59
2,29	90	1,99	78,44	1,12	44,12	1,6	5,16
2,54	100	2,21	87,16	1,25	49,03	1,7	5,74
3,05	120	2,66	104,59	1,49	58,83	2,1	6,89
3,81	150	3,32	130,74	1,87	73,54	2,6	8,61
4,57	180	3,98	156,88	2,24	88,25	3,1	10,33
5,08	200	4,43	174,32	2,49	98,05	3,5	11,48
6,35	250	5,53	217,89	3,11	122,57	4,4	14,34
7,62	300	6,64	261,47	3,74	147,08	5,2	17,21

Alcance de Troca de Lente					
Centro de lente PJ para o início da imagem				Alcance de Troca de Imagem	
Vertical +	Vertical -	Faixa de Deslocamento Vertical	Faixa vertical em qualquer posição horizontal	Horizontal +	Horizontal -
(Max) (A)	(Min) (B)			(Direita)	(Esquerda)
cm	cm	cm	cm	cm	cm
56,9	47,5	9,4	N/A	0	0
63,3	52,8	10,5	N/A	0	0
79,1	66,0	13,1	N/A	0	0
94,9	79,2	15,7	N/A	0	0
110,7	92,4	18,3	N/A	0	0
126,5	105,6	20,9	N/A	0	0
142,3	118,8	23,5	N/A	0	0
158,1	132,0	26,2	N/A	0	0
189,8	158,4	31,4	N/A	0	0
237,2	198,0	39,2	N/A	0	0
284,7	237,6	47,1	N/A	0	0
316,3	264,0	52,3	N/A	0	0
395,4	330,0	65,4	N/A	0	0
474,4	396,0	78,5	N/A	0	0

WUXGA

Tamanho da Imagem Desejável						Distância de Projeção (C)	
Diagonal		Largura		Altura		Largura	
m	pol	m	pol	m	pol	m	pés
0,91	36	0,78	30,53	0,48	19,08	0,6	2,01
1,02	40	0,86	33,92	0,54	21,20	0,7	2,23
1,27	50	1,08	42,40	0,67	26,50	0,9	2,79
1,52	60	1,29	50,88	0,81	31,80	1,0	3,35

# INFORMAÇÕES ADICIONAIS

Tamanho da Imagem Desejável						Distância de Projeção (C)	
Diagonal		Largura		Altura		Largura	
m	pol	m	pol	m	pol	m	pés
1,78	70	1,51	59,36	0,94	37,10	1,2	3,91
2,03	80	1,72	67,84	1,08	42,40	1,4	4,47
2,29	90	1,94	76,32	1,21	47,70	1,5	5,02
2,54	100	2,15	84,80	1,35	53,00	1,7	5,58
3,05	120	2,58	101,76	1,62	63,60	2,0	6,70
3,81	150	3,23	127,20	2,02	79,50	2,6	8,37
4,57	180	3,88	152,64	2,42	95,40	3,1	10,05
5,08	200	4,31	169,60	2,69	106,00	3,4	11,17
6,35	250	5,38	212,00	3,37	132,50	4,3	13,96
7,62	300	6,46	254,40	4,04	159,00	5,1	16,75

Alcance de Troca de Lente					
Centro de lente PJ para o início da imagem				Alcance de Troca de Imagem	
Vertical + (Max) (A)	Vertical - (Min) (B)	Faixa de Deslocamento Vertical	Faixa vertical em qualquer posição horizontal	Horizontal + (Direita)	Horizontal - (Esquerda)
cm	cm			cm	cm
58,2	48,5	9,7	N/A	0	0
64,6	53,8	10,8	N/A	0	0
80,8	67,3	13,5	N/A	0	0
96,9	80,8	16,2	N/A	0	0
113,1	94,2	18,8	N/A	0	0
129,2	107,7	21,5	N/A	0	0
145,4	121,2	24,2	N/A	0	0
161,5	134,6	26,9	N/A	0	0
193,9	161,5	32,3	N/A	0	0
242,3	201,9	40,4	N/A	0	0
290,8	242,3	48,5	N/A	0	0
323,1	269,2	53,8	N/A	0	0
403,9	336,5	67,3	N/A	0	0
484,6	403,9	80,8	N/A	0	0

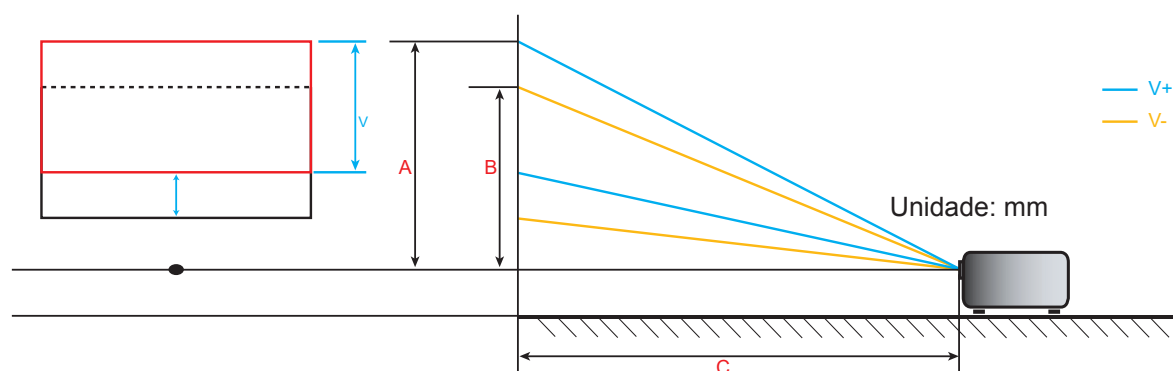

# INFORMAÇÕES ADICIONAIS

## Dimensões do projetor e instalação da montagem do teto

1. Para prevenir danos em seu projetor, use a montagem de teto Optoma.
2. Se desejar usar um kit de montagem no teto de terceiros, certifique-se de que os parafusos usados para fixar um suporte no projetor atenda às seguintes especificações:
  - Tipo do parafuso: M4\*5
  - Comprimento mínimo da rosca: 5mm

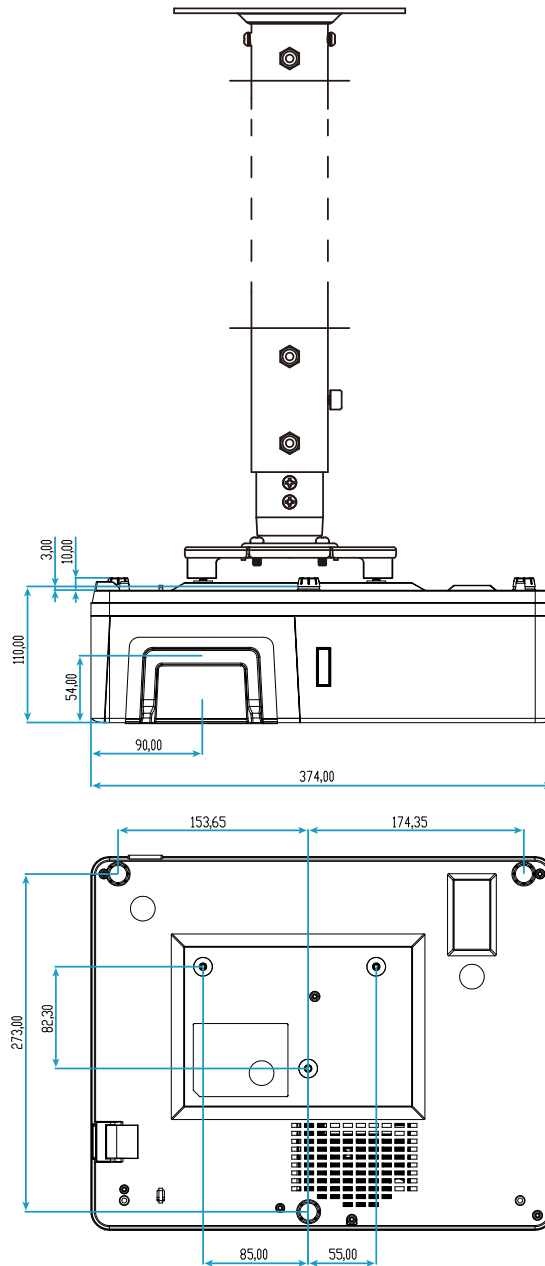

**Nota:** Por favor, note que o dano resultando da instalação incorreta invalidará a garantia.



Aviso:

- Se você comprar uma montagem de teto de outra empresa, se certifique de usar o tamanho correto de parafuso. O tamanho do parafuso vai variar dependendo da espessura da placa de montagem.
- Se certifique de manter uma brecha de pelo menos 10 cm entre o teto e a parte superior do projetor.
- Evite instalar o projetor perto de uma fonte de calor.

# INFORMAÇÕES ADICIONAIS

## Códigos do Controle remoto IR



Tecla	Definição de impressão chave	Código chave				Repetir
		BYTE1	BYTE2	BYTE3	BYTE4	
		cliente 0	cliente 1	dados 0	dados 1	
Ligado	Ligar	32	CD	02	#BYTE3	F2
Desligar	Desligar	32	CD	2E	#BYTE3	F2
correção geométrica	correção geométrica	32	CD	96	#BYTE3	F2
PIP/PBP	PIP/PBP	32	CD	78	#BYTE3	F2
F1	F1	32	CD	26	#BYTE3	F2
F2	F2	32	CD	27	#BYTE3	F2
Modo	Modo	32	CD	95	#BYTE3	F2
Botões de quatro direções (↑/↓/←/→)	Seta para cima	32	CD	C6	#BYTE3	F2
	Seta para baixo	32	CD	C7	#BYTE3	F2
	Seta esquerda	32	CD	C8	#BYTE3	F2
	Seta direita	32	CD	C9	#BYTE3	F2
Enter	Enter	32	CD	C5	#BYTE3	F2
Modo AV	Modo AV	32	CD	03	#BYTE3	F2
Informações	Info.	32	CD	25	#BYTE3	F2
Laser	Laser	N/A	N/A	N/A	N/A	N/A

# INFORMAÇÕES ADICIONAIS

Tecla	Definição de impressão chave	Código chave				Repetir
		BYTE1	BYTE2	BYTE3	BYTE4	
		cliente 0	cliente 1	dados 0	dados 1	
Fonte	Fonte	32	CD	18	#BYTE3	F2
F3	F3	32	CD	66	#BYTE3	F2
Ressincronizar	Ressincronizar	32	CD	04	#BYTE3	F2
Volume	Volume +	32	CD	09	#BYTE3	F2
	Volume -	32	CD	0C	#BYTE3	F2
Ampliação D	Ampliação + D	32	CD	08	#BYTE3	F2
	Ampliação - D	32	CD	0B	#BYTE3	F2
Menu	Menu	32	CD	88	#BYTE3	F2
Formato	Formato	32	CD	15	#BYTE3	F2
Congelamento	Congelamento	32	CD	06	#BYTE3	F2
Comando Remoto	ID Remoto	3201~ 3299		N/A		
	Todos Remotos	32CD		N/A		
VGA / 1	1/VGA	32	CD	8E	#BYTE3	F2
S-Video / 2	2/S-Video	32	CD	1D	#BYTE3	F2
HDMI1 / 3	3/HDMI1	32	CD	16	#BYTE3	F2
HDMI2	HDMI2	32	CD	9B	#BYTE3	F2
HDBaseT / 4	4/HDBaseT	32	CD	70	#BYTE3	F2
Vídeo / 5	5/Video	32	CD	1C	#BYTE3	F2
DVI / 6	6/DVI	32	CD	19	#BYTE3	F2
HDMI3	HDMI3	32	CD	98	#BYTE3	F2
BNC / 7	7/BNC	32	CD	1A	#BYTE3	F2
YPbPr / 8	8/YPbPr	32	CD	17	#BYTE3	F2
Display Port / 9	9/DisplayPort	32	CD	9F	#BYTE3	F2
3D / 0	0/3D	32	CD	89	#BYTE3	F2

# INFORMAÇÕES ADICIONAIS

## Solução de problemas

Se você experimentar um problema com seu projetor, consulte as seguintes informações. Se o problema persistir, entre em contacto com revendedor ou a assistência técnica local.

### Problemas de imagem



*Nenhuma imagem aparece na tela*

- Certifique-se de que todos os cabos e conexões de alimentação estejam correta e firmemente conectados, como descrito na seção “Instalação”.
- Certifique-se de que os pinos dos conectores não estejam tortos ou quebrados.
- Certifique-se de que o recurso “Mudo” não está ativado.



*A imagem está fora de foco*

- Gire o anel de foco no sentido horário ou anti-horário até que a imagem fique nítida e legível. (Por favor, veja a página 17).
- Verifique se a tela de projeção está entre a distância do projetor. (Consulte as páginas 57-57).



*A imagem é esticada ao exibir um título de DVD de 16:9*

- Ao reproduzir um DVD anamórfico ou DVD de 16:9, o projetor mostrará a melhor imagem no formato 16:9 no lado do projetor.
- Se você reproduzir um título de DVD de formato LBX, altere o formato para LBX no OSD do projetor.
- Se você reproduzir um título de DVD de formato 4:3, altere o formato para 4:3 no OSD do projetor.
- Configure o formato de exibição para a proporção 16:9 (Largo) no reprodutor de DVD.



*A imagem é pequena ou grande demais*

- Aproxime ou afaste o projetor da tela.
- Pressione “Menu” no painel do projetor, vá para “Display → Formato”. Experimente configurações diferentes.



*A imagem está com as laterais inclinadas:*

- Se possível, reposicione o projetor para que esteja centrado na tela e abaixo da sua parte inferior.



*A imagem está invertida*

- Selecione “Configuração → Direcção de Projecção” no OSD e ajuste a direcção da projecção.

# INFORMAÇÕES ADICIONAIS

## Outros problemas



*O projetor pára de responder a todos os controles*

- Se for possível, desligue o projetor, desconecte o cabo de alimentação e espere pelo menos 20 segundos antes de reconectar a alimentação.

## Problemas do controle remoto



*Se o controle remoto não funcionar*

- Verifique se o ângulo de operação do controle remoto apontando está dentro de  $\pm 15^\circ$  do receptor de infravermelho no projetor.
- Certifique-se de que não haja obstruções entre o controle remoto e o projetor. Fique a menos de 6 m (19,7 pés) da caixa do projetor.
- Certifique-se de que as pilhas estejam inseridas corretamente.
- Substitua as pilhas se elas estiverem acabadas.

# INFORMAÇÕES ADICIONAIS

## Indicador de advertência

Quando os indicadores de alerta (ver abaixo) acendem ou piscam, o projetor desligará automaticamente:

- O indicador LED da “Lâmpada” fica aceso em vermelho, se o indicador de “Força” pisca em vermelho.
- O indicador LED de “Temp” fica aceso, se o indicador “Força” pisca em vermelho. Isto indica que o projetor sobre aqueceu. Sob condições normais, o projetor pode ser ligado novamente.
- O indicador LED de “Temp” pisca em vermelho, se o indicador “Força” pisca em vermelho.

Desplugue o cabo de alimentação do projetor, aguarde 30 segundos e tente novamente. Se o indicador de alerta acender ou piscar, contate seu centro de serviço mais próximo para assistência.

## Mensagens das Luzes de LED

Mensagem	LED de Energia		LED de temperatura	LED da lâmpada
	(Vermelho)	(Azul) ou (Verde)	(Vermelho)	(Vermelho)
Estado de espera (Cabo de alimentação de entrada)	Luz estável			
Ligado (aquecendo)		Piscando (0,5 segundos desligado/ 0,5 segundos ligado)		
Alimentação ativada e iluminação da lâmpada		Luz estável		
Desligar	Luz estável			
Erro (Falha do ventilador)	Piscando			Luz estável
Erro (Falha do ventilador)	Piscando		Piscando	
Erro (Superaquecimento)	Piscando		Luz estável	

- Desligar:

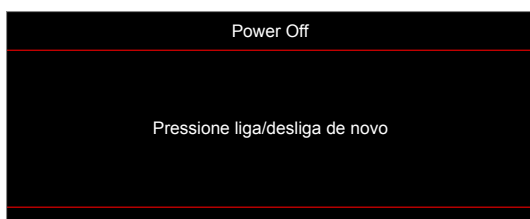

- Aviso de temperatura:

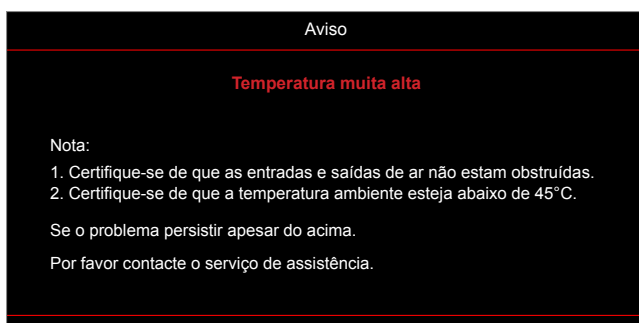



# INFORMAÇÕES ADICIONAIS

## Especificações

Óptico	Descrição
Resolução máxima	WUXGA
Resolução nativa	<ul style="list-style-type: none"><li>• 1080p</li><li>• WUXGA</li></ul>
Lente	Foco manual
Tamanho de imagem (diagonal)	<ul style="list-style-type: none"><li>• 1080p: 28,59"~303"</li><li>• WUXGA: 29,38"~305,6"</li></ul>
Distância de projecção	<ul style="list-style-type: none"><li>• 1080p: 0,5m~5,3m</li><li>• WUXGA: 0,5m~5,2m</li></ul>

Elétrico	Descrição
Entradas	<ul style="list-style-type: none"><li>• HDMI 1.4a</li><li>• HDMI 2.0b / MHL 2.2</li><li>• VGA-IN 1 / VGA-IN 2</li><li>• VÍDEO (Conector RCA (Y))</li><li>• ENTRADA DE ÁUDIO 2 3,3mm</li><li>• Entrada de áudio 1 3,5mm, com Microfone</li><li>• USB Tipo-A para USB força 5V/1.5A</li><li>• S-Video</li></ul>
Saídas	<ul style="list-style-type: none"><li>• SAÍDA VGA</li><li>• Saída de áudio 3,5mm</li><li>• Acionamento de SAÍDA 12V</li></ul>
Controle do	<ul style="list-style-type: none"><li>• USB Tipo A para mouse</li><li>• RS232</li><li>• RJ-45 (controle de suporte da web)</li><li>• RJ-45 para HDBaseT</li></ul>
Reprodução de cores	1073,4 milhões de cores
Taxa de verificação	<ul style="list-style-type: none"><li>• Taxa de leitura horizontal: 15,375~91,146 KHz</li><li>• Taxa de leitura vertical: 24~85 Hz (120Hz para projetor com 3D)</li></ul>
Autofalante embutido	Sim, x2 10W
Requisitos de Energia	100 - 240V ±10%, AC 50/60Hz
Corrente de entrada	4,6A

Mecânico	Descrição
Orientação de instalação	Frente, Traseira, Teto, Traseiro-Teto, Retrato
Dimensões	<ul style="list-style-type: none"><li>• 374,0mm (L) x 302mm (P) x 107mm (A) (sem pés)</li><li>• 374,0mm (L) x 302mm (P) x 117mm (A) (com pés)</li></ul>
Peso	5,5±0,5kg
Condições ambientais	Operando em 5 ~ 40° C, umidade de 10% a 85% (sem condensação)

**Nota:** Todas as especificações estão sujeitas a mudanças sem aviso.



# INFORMAÇÕES ADICIONAIS

## Escritórios globais da Optoma

Para serviço ou suporte, entre em contato com o escritório local.



### EUA

47697 Westinghouse Drive,  
Fremont, CA 94539, USA  
www.optomausa.com

 888-289-6786  
 510-897-8601  
 [services@optoma.com](mailto:services@optoma.com)



### Canadá

47697 Westinghouse Drive,  
Fremont, CA 94539, USA  
www.optomausa.com

 888-289-6786  
 510-897-8601  
 [services@optoma.com](mailto:services@optoma.com)

### América Latina

47697 Westinghouse Drive,  
Fremont, CA 94539, USA  
www.optomausa.com

 888-289-6786  
 510-897-8601  
 [services@optoma.com](mailto:services@optoma.com)



### Europa

Unit 1, Network 41, Bourne End Mills  
Hemel Hempstead, Herts,  
HP1 2UJ, United Kingdom  
www.optoma.eu  
Telefone de serviço:  
+44 (0)1923 691865

 +44 (0) 1923 691 800  
 +44 (0) 1923 691 888  
 [service@tsc-europe.com](mailto:service@tsc-europe.com)



### Benelux BV

Randstad 22-123  
1316 BW Almere  
The Netherlands  
www.optoma.nl

 +31 (0) 36 820 0252  
 +31 (0) 36 548 9052



### França

Bâtiment E  
81-83 avenue Edouard Vaillant  
92100 Boulogne Billancourt, France

 +33 1 41 46 12 20  
 +33 1 41 46 94 35  
 [savoptoma@optoma.fr](mailto:savoptoma@optoma.fr)



### Espanha

C/ José Hierro,36 Of. 1C  
28522 Rivas VaciaMadrid,  
Spain

 +34 91 499 06 06  
 +34 91 670 08 32



### Alemanha

Wiesenstrasse 21 W  
D40549 Düsseldorf,  
Germany

 +49 (0) 211 506 6670  
 +49 (0) 211 506 66799  
 [info@optoma.de](mailto:info@optoma.de)

### Escandinávia



Lerpeveien 25  
3040 Drammen  
Norway

 +47 32 98 89 90  
 +47 32 98 89 99  
 [info@optoma.no](mailto:info@optoma.no)

PO.BOX 9515  
3038 Drammen  
Norway

### Coréia

WOOMI TECH.CO.,LTD.  
4F, Minu Bldg.33-14, Kangnam-Ku,  
Seoul, 135-815, KOREA  
korea.optoma.com

 +82+2+34430004  
 +82+2+34430005



### Japão

東京都足立区綾瀬3-25-18  
株式会社オーエス  
コンタクトセンター: 0120-380-495

 [info@os-worldwide.com](mailto:info@os-worldwide.com)  
[www.os-worldwide.com](http://www.os-worldwide.com)



### Taiwan

12F., No.213, Sec. 3, Beixin Rd.,  
Xindian Dist., New Taipei City 231,  
Taiwan, R.O.C.  
www.optoma.com.tw

 +886-2-8911-8600  
 +886-2-8911-6550  
 [services@optoma.com.tw](mailto:services@optoma.com.tw)  
[asia.optoma.com](http://asia.optoma.com)



### Hong Kong

Unit A, 27/F Dragon Centre,  
79 Wing Hong Street,  
Cheung Sha Wan,  
Kowloon, Hong Kong

 +852-2396-8968  
 +852-2370-1222  
[www.optoma.com.hk](http://www.optoma.com.hk)

### China

5F, No. 1205, Kaixuan Rd.,  
Changning District  
Shanghai, 200052, China

 +86-21-62947376  
 +86-21-62947375  
[www.optoma.com.cn](http://www.optoma.com.cn)



P/N:36.7FJ01G001-A