

DLP® projektori

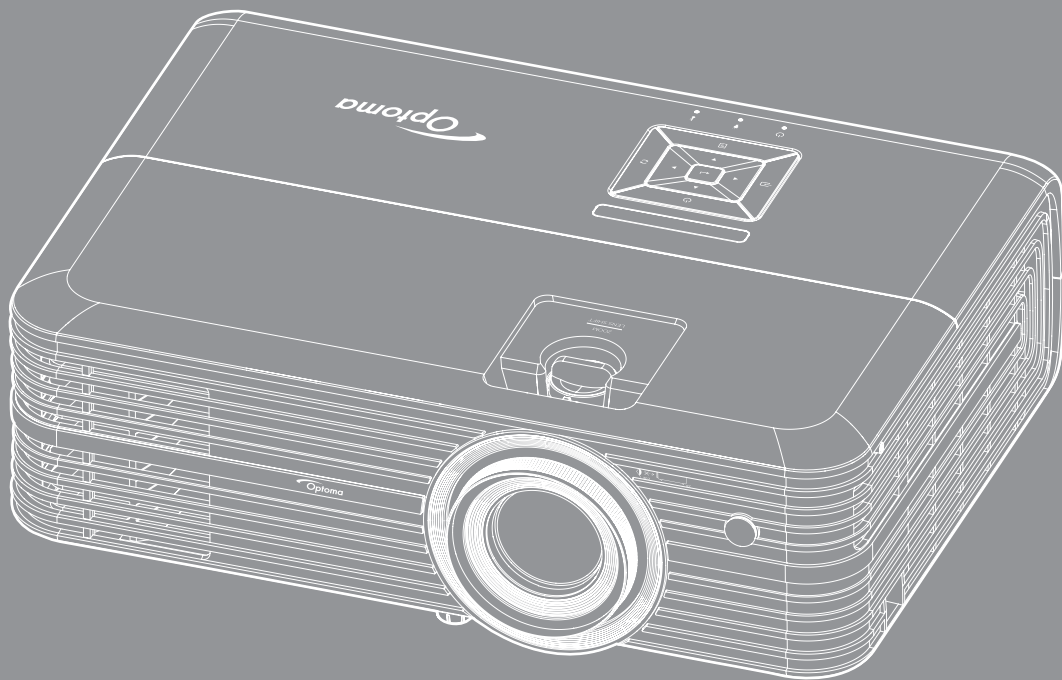

SISÄLTÖ

TURVALLISUUS..... 4

<i>Tärkeä turvaohje.....</i>	<i>4</i>
<i>Linssin puhdistus.....</i>	<i>5</i>
<i>3D-turvallisuustiedot.....</i>	<i>6</i>
<i>Tekijänoikeudet.....</i>	<i>6</i>
<i>Vastuuvapauslauseke.....</i>	<i>6</i>
<i>Tavaramerkkien tunnustaminen.....</i>	<i>7</i>
<i>FCC.....</i>	<i>7</i>
<i>Vaatimustenmukaisuusvakuutus EU-maissa.....</i>	<i>8</i>
<i>WEEE.....</i>	<i>8</i>

JOHDANTO 9

<i>Pakkaus.....</i>	<i>9</i>
<i>Vakiolisävarusteet.....</i>	<i>9</i>
<i>Valinnaiset lisävarusteet.....</i>	<i>9</i>
<i>Tuotekuvaus.....</i>	<i>10</i>
<i>Liitännät.....</i>	<i>11</i>
<i>Näppäimistö.....</i>	<i>12</i>
<i>Kaukosäädin.....</i>	<i>13</i>

ASETUKSET JA ASENNUS..... 14

<i>Projektorin asennus.....</i>	<i>14</i>
<i>Lähteiden yhdistäminen projektoriin.....</i>	<i>15</i>
<i>Heijastetun kuvan säätäminen.....</i>	<i>16</i>
<i>Etäasetus.....</i>	<i>17</i>

PROJEKTORIN KÄYTTÖ..... 19

<i>Projektorin virran kytkeminen päälle/pois päältä.....</i>	<i>19</i>
<i>Tulolähteen valitseminen.....</i>	<i>21</i>
<i>Valikossa navigointi ja ominaisuudet.....</i>	<i>22</i>
<i>Kuvaruutuvalikkopuu.....</i>	<i>23</i>
<i>Näyttövalikko.....</i>	<i>30</i>
<i>Audiovalikko.....</i>	<i>35</i>
<i>Asetusvalikko.....</i>	<i>35</i>
<i>Info-valikko.....</i>	<i>38</i>



KUNNOSSAPITO 39

<i>Lampun vaihtaminen (Vain huoltohenkilöstö).....</i>	<i>39</i>
<i>Pölysuodattimen asennus ja puhdistus.....</i>	<i>41</i>

LISÄTIETOJA..... 42

<i>Yhteensopivat kuvatarkkuudet</i>	<i>42</i>
<i>Kuvakoko ja projisointietäisyys.....</i>	<i>44</i>
<i>Projektorin mitat ja kattokiinnitysasennus.....</i>	<i>45</i>
<i>IR-kaukosäädinkoodit</i>	<i>46</i>
<i>Vianmääritys.....</i>	<i>48</i>
<i>Varoitusvalot.....</i>	<i>50</i>
<i>Tekniset tiedot</i>	<i>52</i>
<i>Optoman maailmanlaajuiset toimistot.....</i>	<i>53</i>

TURVALLISUUS

	Tasasivuisessa kolmiossa olevan vilkkuvan, nuolipäisen salaman tarkoitus on varoittaa käyttäjää tuotteen kotelon sisässä olevasta eristämättömästä "vaarallisesta jännitteestä", joka on riittävän suuri muodostamaan sähköiskun vaaran.
	Tasasivuisen kolmion sisällä olevan huutomerkin tarkoitus on ilmoittaa käyttäjälle sovelluksen mukana tulevassa kirjallisessa materiaalissa olevista tärkeistä käyttö- ja ylläpito (huolto) -ohjeista.

Noudata kaikkia tässä käyttöoppaassa suositeltuja varoituksia, varotoimia ja huoltotoimenpiteitä.

Tärkeä turvaohje

- Pidentääksesi lampun käyttöikä, varmista, että pidät lamppua päällä vähintään 60 sekuntia ja vältät pakotetun sammutuksen suorittamista.

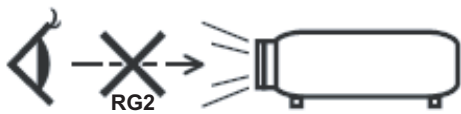

- Älä katso suoraan säteeseen, RG2.
Kuten minkä tahansa kirkkaan valonlähteen kanssa, älä katso suoraan säteeseen, RG2 IEC 62471-5:2015.
- Älä tuki tuuletusaukkoja. Jotta voisit varmistaa projektorin luotettavan käytön ja suojata sitä ylikuumenemiselta, on suositeltavaa sijoittaa se niin, että sen tuuletus ei esty. Älä esimerkiksi aseta projektoria täydelle kahvipöydälle, sohvalle, sänkyyn jne. Älä aseta projektoria syvennykseen, kuten kirjahyllyyn tai hyllyyn, joka rajoittaa ilman virtausta.
- Tulipalon tai sähköiskun vaaran vähentämiseksi älä altista projektoria sateelle tai kosteudelle. Älä asenna laitetta lähelle lämmönlähteitä (esim. lämpöpattereita, lämmittimiä ja liesiä) tai muita lämpöä tuottavia laitteita (esim. vahvistimia).
- Älä anna esineiden tai nesteiden joutua projektorin sisään. Ne saattavat koskettaa vaarallisia jännitepisteitä tai oikosulkea osia, mistä saattaa seurata tulipalo tai sähköisku.
- Älä käytä seuraavantilaisissa olosuhteissa:
 - Äärimmäisen kuumassa, viileä tai kosteassa ympäristössä.
 - (i) Varmista, että ympäristön lämpötila on 5°C-40°C
 - (ii) Suhteellinen kosteus on 10%-85 %
 - Pölyisessä tai likaisessa ympäristössä.
 - Älä käytä laitetta voimakkaita magneettikenttiä muodostavien laitteiden läheisyydessä.
 - Suorassa auringonvalossa.
- Älä käytä projektoria paikoissa, joiden ilmassa saattaa olla syttyviä tai räjähtäviä kaasuja. Projektorin sisällä oleva lamppu kuumenee käytössä hyvin kuumaksi ja kaasut voivat syttyä ja aiheuttaa tulipalon.
- Älä käytä laitetta, jos se on fyysisesti vahingoittunut tai vaurioitunut. Fyysisiin vahinkoihin tai vaurioihin kuuluu (rajoittamatta):
 - Laite on pudotettu.
 - Virtajohto tai -pistoke on vahingoittunut.
 - Nestettä on läikkynyt projektoriin.
 - Projektori on ollut alttiina sateelle tai kosteudelle.
 - Jotain on pudonnut projektorin sisään tai sen sisällä on jotain irtonaista.
- Älä sijoita projektoria epävakaa alustalle. Projektori voi kaatua ja aiheuttaa vamman tai projektori voi vahingoittua.

- Älä estä valoa tulemasta läpi projektorin linssistä käytön aikana. Valo kuumentaa kohteen ja se voi aiheuttaa sulamista, palovammoja tai tulipalon.
- Älä avaa tai pura tuotetta, sillä se voi aiheuttaa sähköiskun.
- Älä yritä huoltaa laitetta itse. Kansien avaaminen saattaa altistaa sinut vaarallisille jännitteille tai muille vaaroille. Soita Optomalle ennen kuin lähetät laitteen korjattavaksi.
- Katso projektorin kotelosta turvallisuuteen liittyvät merkinnät.
- Vain pätevän huoltohenkilön tulee korjata laite.
- Käytä vain valmistajan määrittämiä liitäntöjä/lisälaitteita.
- Älä katso suoraan projektorin linssiin käytön aikana. Kirkas valo saattaa vahingoittaa silmiäsi.
- Kun vaihdat lamppua, anna laitteen ensin jäähtyä. Noudata sivuilla 38-40 annettuja ohjeita.
- Laite ilmoittaa, kun lamppu on syytä vaihtaa. Vaihda lamppu, kun saat varoitusviestejä.
- Kun olet vaihtanut lamppumoduulin, palauta "Lampun nollaus"-toiminto näyttövalikon kohdassa "Lampun asetukset".
- Laittaessasi projektorin pois päältä, varmista että sen jäähdytyskierto on suoritettu ennen virran katkaisemista. Anna projektorin jäähtyä 90 sekuntia.
- Kun lampun käyttöikä on lähestymässä loppuaan, näyttöön tulee viesti "Lamppuikä ylitetty.". Ota yhteys paikalliseen jälleenmyyjään tai huoltokeskukseen lampun vaihtamiseksi niin pian kuin mahdollista.
- Sammuta laite ja irrota virtapistoke pistorasiasta, ennen kuin puhdistat tuotteen.
- Käytä kotelon puhdistamiseen pehmeää, kuivaa liinaa, joka on kostutettu miedolla pesuaineella. Älä käytä laitteen puhdistamiseen hankaavia puhdistusaineita, vahoja tai liuottimia.
- Irrota virtajohto virtalähteestä, jos laitetta ei käytetä pitkään aikaan.

Huomautus: Kun lampun käyttöikä on lopussa, projektori ei toimi, ennen kuin lamppu on vaihdettu. Vaihdaessasi lampun, seuraa osassa "Lampun vaihtaminen" annettuja ohjeita sivulla 38-40.

- Älä aseta projektoria paikkoihin, joissa se voi altistua tärinälle tai iskuille.
- Älä koske linssiin paljain käsin.
- Poista paristo(t) kaukosäätimestä ennen varastointia. Jos paristo(t) jäävät kaukosäätimeen pitkiksi ajoiksi, ne voivat vuotaa.
- Älä käytä tai varastoi projektoria paikoissa, joissa voi olla öljyn tai tupakan savua, se voi heikentää projektorin suorituskyvyn laatua.
- Noudata oikeaa projektorin suuntausasennusta. Muu kuin vakioasennus voi heikentää projektorin suorituskykyä.
- Käytä jatkojohtoa ja/tai ylijännitesuojaa. Virtakatkokset ja jännitteen laskut voivat RIKKOA laitteita.

Linssin puhdistus

- Varmista ennen linssin puhdistusta, että kytket projektorin pois päältä ja irrotat virtajohdon antaaksesi laitteen jäähtyä kokonaan.
- Puhdista pöly paineilmalla.
- Käytä linssin puhdistamiseen erikoisliinaa ja pyyhi linssi varovasti. Älä koske linssiin paljain sormin.
- Älä käytä linssin puhdistukseen emäksisiä/happamia pesuaineita tai syttyviä liuottimia, kuten alkoholia. Jos linssi on vahingoittunut puhdistuksen johdosta, takuu ei kata vahinkoa.



Varoitus: Älä käytä syttyviä kaasuja sisältäviä suihkeita pölyn tai lian poistamiseen linssistä. Tämä voi aiheuttaa tulipalon projektorin sisällä vallitsevan korkean kuumuuden vuoksi.



Varoitus: Älä puhdista linssiä, kun projektori on lämpenemässä, tämä voi johtaa linssin pintakalvon kuoriutumiseen.



Varoitus: Älä pyyhi tai napauta linssiä kovalla esineellä.

3D-turvallisuustiedot

Noudata kaikkia varoituksia ja suositeltuja varotoimia ennen kuin itse käytät tai lapsesi käyttää 3D-toimintoa.

Varoitus

Lapset ja teini-ikäiset ovat herkempiä terveysongelmille, jotka liittyvät 3D-katsomiseen ja heitä on valvottava tarkoin, kun he katsovat kuvaa.

Valoherkkyysepilepsia ja muut terveysriskit

- Jotkut katsoja voivat saada epilepsia-kohtauksen tai sydänkohtauksen altistuessaan tietyille projisoidun kuvan tai videopelien vilkkuville kuville tai valoille. Jos itselläsi tai suvussa esiintyy epilepsiaa tai sydänkohtauksia, ota yhteys lääkäriin ennen kuin käytät 3D-toimintoa.
- Sellaisillakin henkilöillä, joilla itsellä tai suvussa ei esiinny epilepsiaa tai sydänkohtauksia, voi olla diagnostisoimattomia tiloja, jotka voivat aiheuttaa valoherkkyysepilepsia-kohtauksia.
- Raskaana olevien naisten, vanhusten, erilaisista sairauksista kärsivien henkilöiden, unen puutteesta kärsivien henkilöiden tai alkoholin vaikutuksen alaisten henkilöiden tulisi välttää 3D-toiminnon käyttämistä.
- Jos 3D-kuvaa katsoessasi ilmenee jokin seuraavista oireista, lopeta heti katsominen ja ota yhteys erikoissairaanhoidon: (1) muuttunut näkökyky, (2) pyöräällä päästä olo, (3) huimaus, (4) tahattomat liikkeet, kuten silmän tai lihaksen nykiminen, (5) sekavuus, (6) pahoinvointi, (7) tajuttomuus, (8) kouristukset, (9) krampit tai (10) ajan ja paikan tajun menettäminen. Lapset ja teini-ikäiset ovat aikuisia herkempiä kokemaan näitä oireita. Vanhempien tulee valvoa lapsia ja kysyä, kokevatko he näitä oireita.
- 3D-projektion katsominen voi myös aiheuttaa liikepahoinvointia, jälkikuvia, ajan ja paikan tajun menettämistä, silmän rasittumista ja vähentynyttä asennon vakautta. On suositeltavaa, että käyttäjät pitävät usein taukoja vähentääkseen näiden vaikutusten mahdollisuutta. Jos silmissäsi esiintyy oireita rasittumisesta tai kuivuudesta tai jos sinulla ilmenee jokin yllä mainituista oireista, lopeta heti tämän laitteen käyttö ja jatka laitteen käyttöä vasta vähintään puolen tunnin kuluttua, kun oireet ovat poistuneet.
- 3D-projektion katsominen liian lähellä näyttöä tai liian pitkäkestoinen katsominen voi vahingoittaa näköä. Ihanteellinen katsomisetaisyys on vähintään kolme kertaa näytön korkeus. On suositeltavaa, että katsoja silmät ovat näytön tasalla.
- 3D-projektion katsominen 3D-laseilla pitkän aikaa voi aiheuttaa päänsärkyä tai rasittumista. Jos koet päänsärkyä, rasittumista tai huimausta, lopeta 3D-projektion katsominen ja lepuuta silmiäsi.
- Älä käytä 3D-laseja mihinkään muuhun tarkoitukseen kuin 3D-projektion katsomiseen.
- 3D-lasien käyttö muuhun tarkoitukseen (kuten silmälasina, aurinkolasina, suojalaseina jne.) voi olla fyysisesti vahingollista ja heikentää näköä.
- 3D-projektion katsominen voi johtaa joillakin katsojilla ajan ja paikan tajun menettämiseen. ÄLÄ tämän vuoksi sijoita 3D-PROJEKTORIA lähelle portaikkoja, sähköjohtoja, parvekettä tai muuta kohdetta, johon voi kompastua tai törmätä, tai jotka voivat pudota, rikkoontua tai kaatua.

Tekijänoikeudet

Tämä julkaisu, mukaan lukien kaikki valokuvat, kuvitus ja ohjelmisto, on suojattu kansainvälisillä tekijänoikeuslaeilla. Kaikki oikeudet pidätetään. Tätä käyttöopasta tai mitään sen sisältämää materiaalia ei saa monistaa ilman tekijän kirjallista lupaa.

© Tekijänoikeudet 2017

Vastuuvapauslauseke

Tämän asiakirjan tiedot voivat muuttua ilman ilmoitusta. Valmistaja ei anna mitään esityksiä tai takuita tämän asiakirjan sisällölle ja erityisesti sanoutuu irti kaikista epäsuorista takuista myytävyydestä tai soveltuvuudesta

johonkin tiettyyn tarkoitukseen. Valmistaja pidättää oikeudet tarkistaa tätä julkaisua ja tehdä aika-ajoin muutoksia sen sisältöön ilman veloitetta ilmoittaa tällaisista tarkistuksista tai muutoksista kenellekään.

Tavaramerkkien tunnustaminen

Kensington on ACCO Brand Corporationin Yhdysvalloissa rekisteröity tavaramerkki, jolle on myönnetty rekisteröinti, ja jolle on vireillä hakemuksia muissa maissa eri puolilla maailmaa.

HDMI, HDMI-logo ja High-Definition Multimedia Interface ovat HDMI Licensing LLC:n tavaramerkkejä tai rekisteröityjä tavaramerkkejä Yhdysvalloissa ja muissa maissa.

DLP®, DLP Link ja DLP logo ovat Texas Instrumentsin rekisteröityjä tavaramerkkejä ja BrilliantColor™ on Texas Instrumentsin tavaramerkki.

MHL, Mobile High-Definition Link ja MHL Logo ovat MHL Licensing, LLC:n tavaramerkkejä tai rekisteröityjä tavaramerkkejä.

Kaikki muut tässä käyttöoppaassa käytetyt tuotenimet ovat niiden vastaavien omistajien omaisuutta, mikä täten tunnustetaan.

FCC

Tämä laite on testattu, ja se on todettu luokan B digitaalisia laitteita koskevien rajoitusten FCC:n sääntökohdan 15 mukaiseksi. Nämä raja-arvot on tarkoitettu turvaamaan riittävä häiriösuojaus asutussa ympäristössä. Tämä laite tuottaa ja käyttää radioaaltoja ja saattaa säteillä niitä ympäristöönsä. Jos laitetta ei asenneta tai käytetä ohjeiden mukaan, se voi aiheuttaa häiriötä radioliikenteelle.

Kuitenkaan mitään takuita ei ole sille, ettei laite aiheuttaisi häiriötä radion tai television vastaanottamiseen. Jos tämä laite häiritsee radio- tai televisiovastaanottoa, minkä voi todeta sulkemalla laitteen ja käynnistämällä sen uudelleen, tilannetta voi yrittää korjata seuraavilla toimenpiteillä:

- Suuntaa vastaanottoantenni uudelleen.
- Siirrä laite kauemmas radio- tai televisiovastaanottimesta.
- Kytke laite pistorasiaan, joka kuuluu eri jakopiiriin kuin pistorasia, johon radio tai televisio on kytketty.
- Kysy neuvoa laitteen myyjältä tai kokeneelta radio- tai tv-asentajalta.

Huomautus: Suojatut kaapelit

Kaikki liitännät muihin tietokonelaitteisiin on tehtävä suojatuilla kaapeleilla, jotta säilytetään FCC-säädösten mukaisuus.

Huomio

Sellaisten muutosten tai mukautusten tekeminen, joita valmistaja ei ole nimenomaisesti hyväksynyt, voi mitätöidä FCC:n myöntämän käyttäjän valtuutuksen käyttää tätä laitetta.

Käyttöehdot

Tämä laite noudattaa FCC-säännösten osaa 15. Käytölle on kaksi seuraavaa ehtoa:

1. Tämä laite ei saa aiheuttaa haitallista häiriötä, ja
2. Tämän laitteen on hyväksyttävä kaikki vastaanotettu häiriö, mukaan luettuna häiriö, joka saattaa aiheuttaa epätoivottavaa toimintaa.

Huomautus: Käyttö Kanadassa

Tämä luokan B digitaalinen laite on Kanadan ICES-003-säädöksen mukainen.

Remarque à l'intention des utilisateurs canadiens

Cet appareil numérique de la classe B est conforme à la norme NMB-003 du Canada.

Vaatimustenmukaisuusvakuutus EU-maissa

- EMC-direktiivi 2014/30/EY (lisäyksineen)
- Matalajännitedirektiivi 2014/35/EY
- R & TTE -direktiivi 1999/5/EY (jos tuotteessa on RF-toiminto)

WEEE



Hävitysohjeet

Älä heitä tätä elektronista laitetta roskeen hävittäessäsi sen. Minimoidaksesi saastumisen ja varmistaaksesi parhaan mahdollisen ympäristön suojelun, kierrätä laite.

JOHDANTO

Pakkaus

Pura pakkaus varovasti ja tarkista, että kaikki alla listatut vakiolisävarusteet ovat mukana. Joitakin vaihtoehtoisten lisävarusteiden kohteita ei ehkä ole käytettävissä mallin, teknisten tietojen ja ostoalueen mukaan. Tarkista sisältö ostopaikkasi mukaisesti. Jotkut lisävarusteet voivat vaihdella alueittain.

Takuukortti kuuluu toimitukseen vai määrättyillä alueilla. Kysy lisätietoja jälleenmyyjältä.

Vakiolisävarusteet

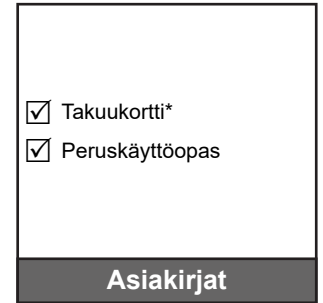
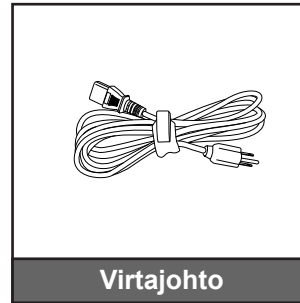
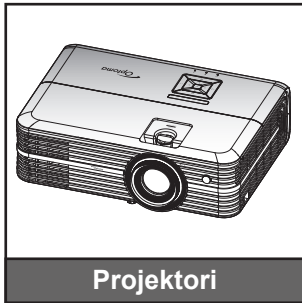

Huomautus:

- *Todellinen kaukosäädin voi olla erilainen alueen mukaan.*
- *Paristot kuuluvat kaukosäätimen toimitukseen.*
- ** Katso Euroopassa voimassa olevat takuutiedot osoitteesta www.optoma.com.*

Valinnaiset lisävarusteet

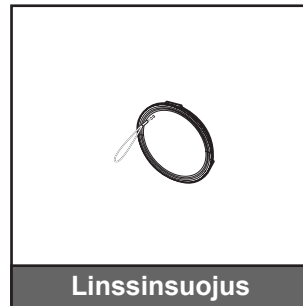
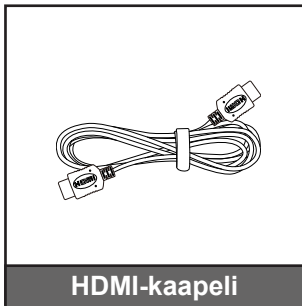

Huomautus: Valinnaiset lisävarusteet vaihtelevat mallin, teknisten tietojen ja alueen mukaan.

JOHDANTO

Tuotekuvaus

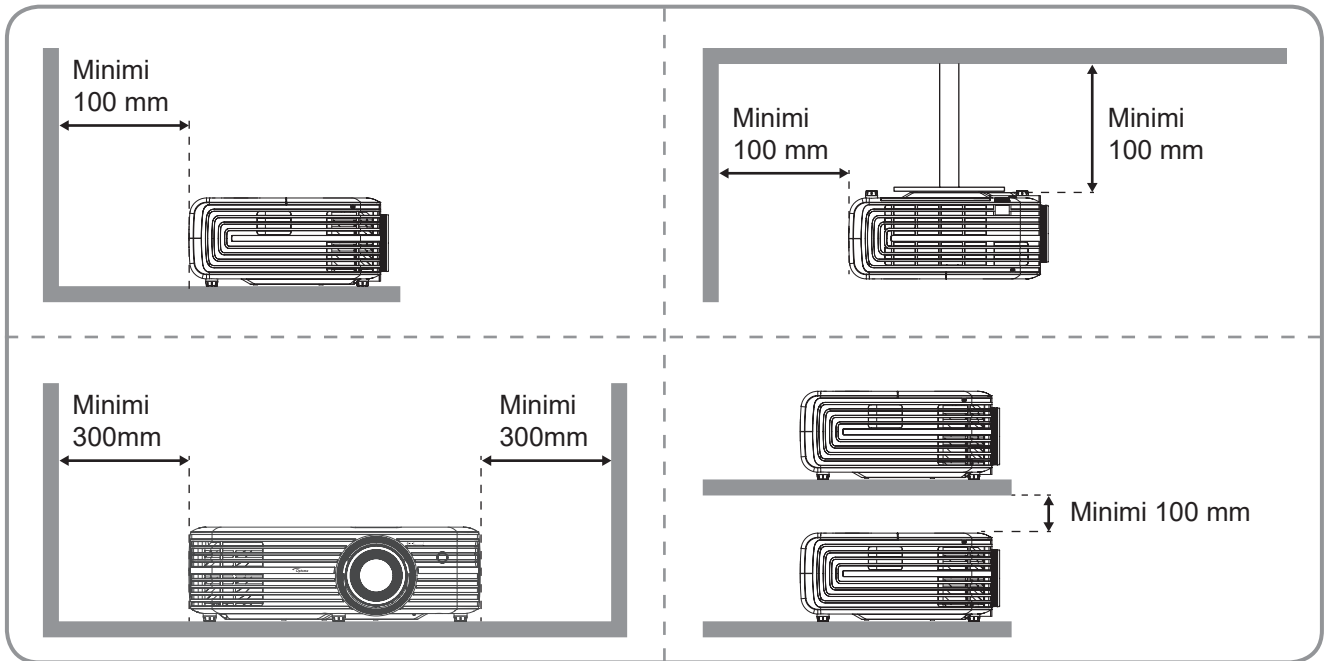
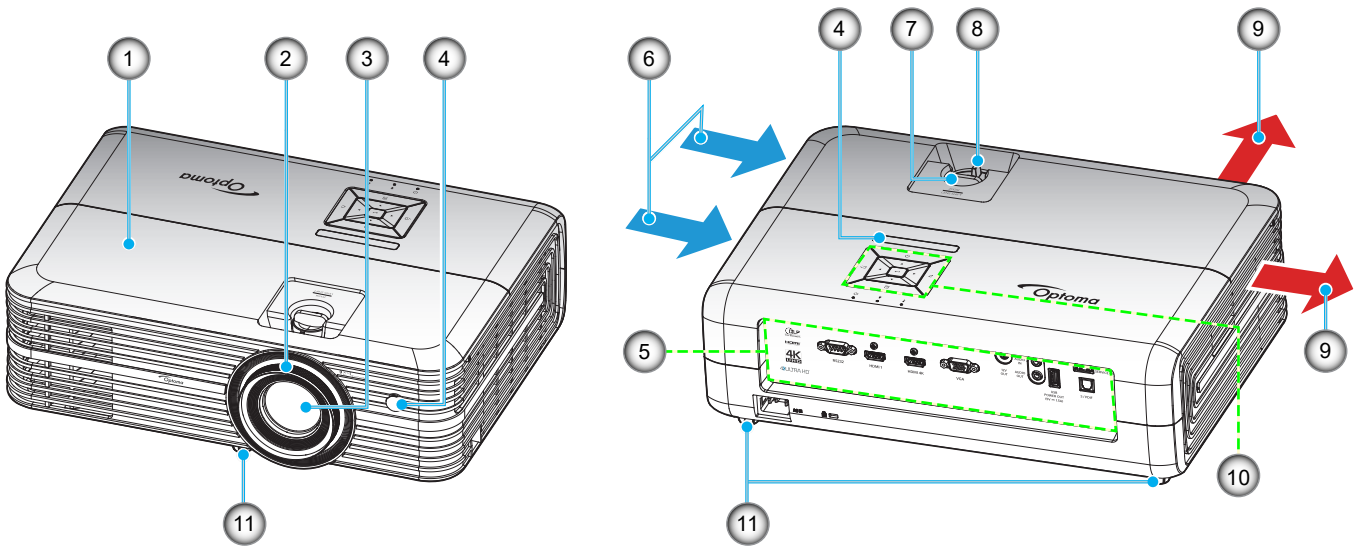

Huomautus:

- Älä tuki projektorin ilmanotto- ja poistoaukkoja.
- Kun käytät projektoria suljetussa tilassa, jätä vähintään 30 cm:n väli ilmaotto- ja poistoaukkojen ympärille.

Nro	Kohde	Nro	Kohde
1.	Yläkansi	7.	Linssinsiirtovalitsin
2.	Tarkennusrenkas	8.	Zoomin vipu
3.	Linssi	9.	Tuuletus (poistoilma)
4.	Infrapunavastaanotin	10.	Näppäimistö
5.	Tulo-/lähtö	11.	Kallistuksen säätöjalka
6.	Tuuletus (tuloilma)		

JOHDANTO

Liitännät

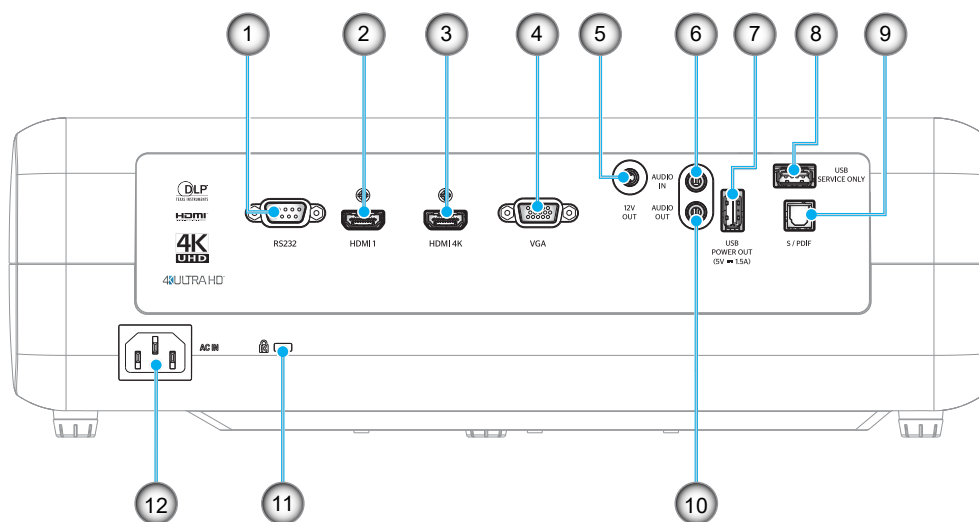

Nro	Kohde	Nro	Kohde
1.	RS-232-liitäntä	7.	USB-virtalähtö (5 V _{DC} 1,5 A)
2.	HDMI 1 -liitäntä	8.	Huoltoliitäntä
3.	HDMI 2 / MHL -liitäntä	9.	S/PDIF-liitäntä
4.	VGA-liitäntä	10.	AUDIO OUT -liitäntä
5.	12V OUT -lähtöliitäntä	11.	Kensington™-lukkoportti
6.	AUDIO IN -liitäntä	12.	Virtapistoke

JOHDANTO

Näppäimistö

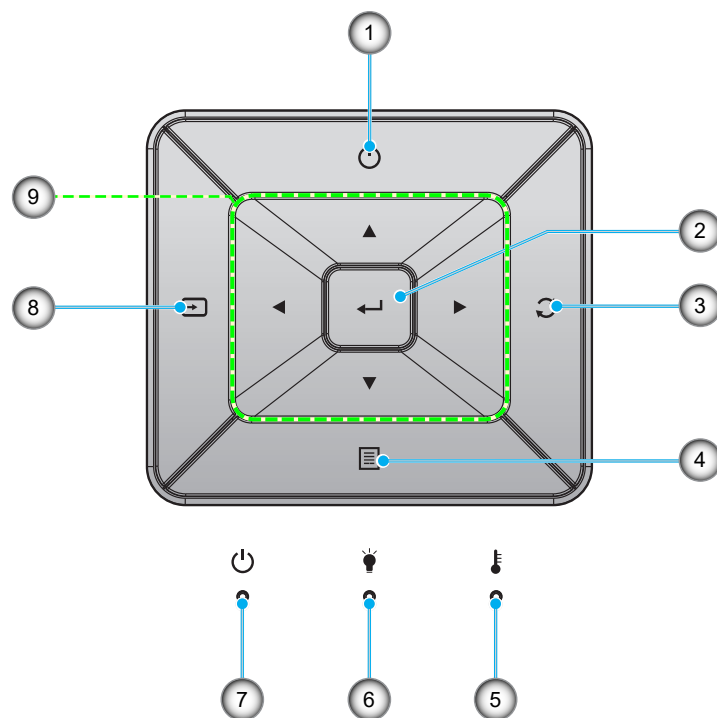

Nro	Kohde	Nro	Kohde
1.	Virran	6.	Lampun merkkivalo
2.	Vahvista	7.	Päälle/Valmiustila-merkkivalo
3.	Re-Sync	8.	Lähde
4.	Valikko	9.	Nelisuuntaiset valintanäppäimet
5.	Lämpötilan merkkivalo		

JOHDANTO

Kaukosäädin

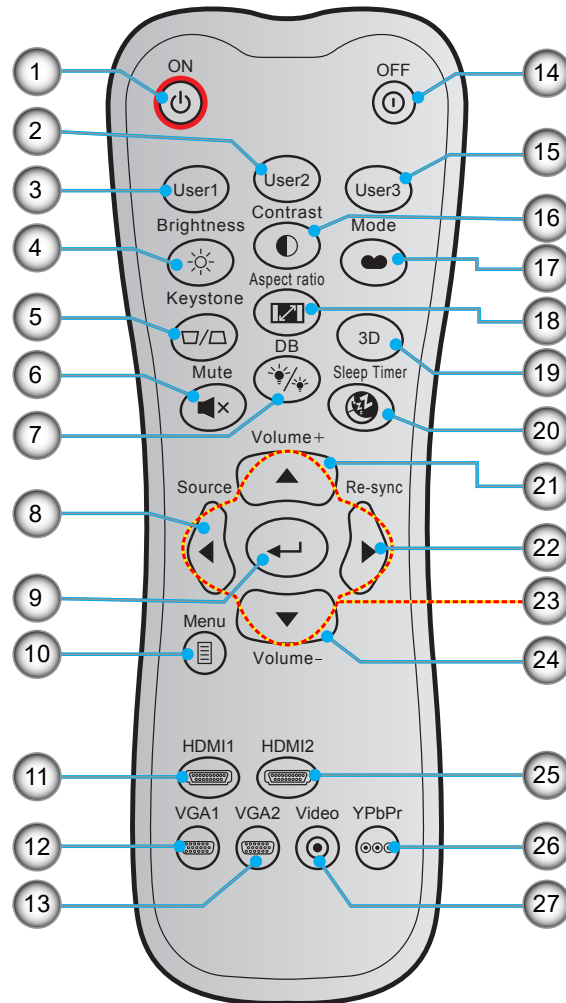

Nro	Kohde	Nro	Kohde
1.	Virta päälle	15.	Käyttäjä 3
2.	Käyttäjä 2	16.	Kontrasti
3.	Käyttäjä 1	17.	Näyttötila
4.	Kirkkaus	18.	Kuvasuhde
5.	Kuvankorjaus	19.	3D-tila
6.	Mykistys	20.	Uniajastin
7.	DB (Dynaaminen musta)	21.	Volume +
8.	Lähde	22.	Re-Sync
9.	Vahvista	23.	Nelisuuntaiset valintanäppäimet
10.	Valikko	24.	Volume -
11.	HDMI1	25.	HDMI2
12.	VGA1	26.	YPbPr (ei tuettu)
13.	VGA2 (ei tuettu)	27.	Video (ei tuettu)
14.	Power Off		

Huomautus: Joillakin näppäimillä ei ehkä ole toimintoa malleissa, jotka eivät tue näitä toimintoja.

ASETUKSET JA ASENNUS

Projektorin asennus

Tämä projektori on suunniteltu asennettavaksi neljään mahdolliseen asentoon.

Huonetila ja henkilökohtainen mieltymys ratkaisee, minkä asennussijainnin valitset. Ota huomioon valkokankaan koko ja sijainti, sopivan pistorasian sijainti sekä projektorin ja muiden laitteiden välinen etäisyys ja sijainti.

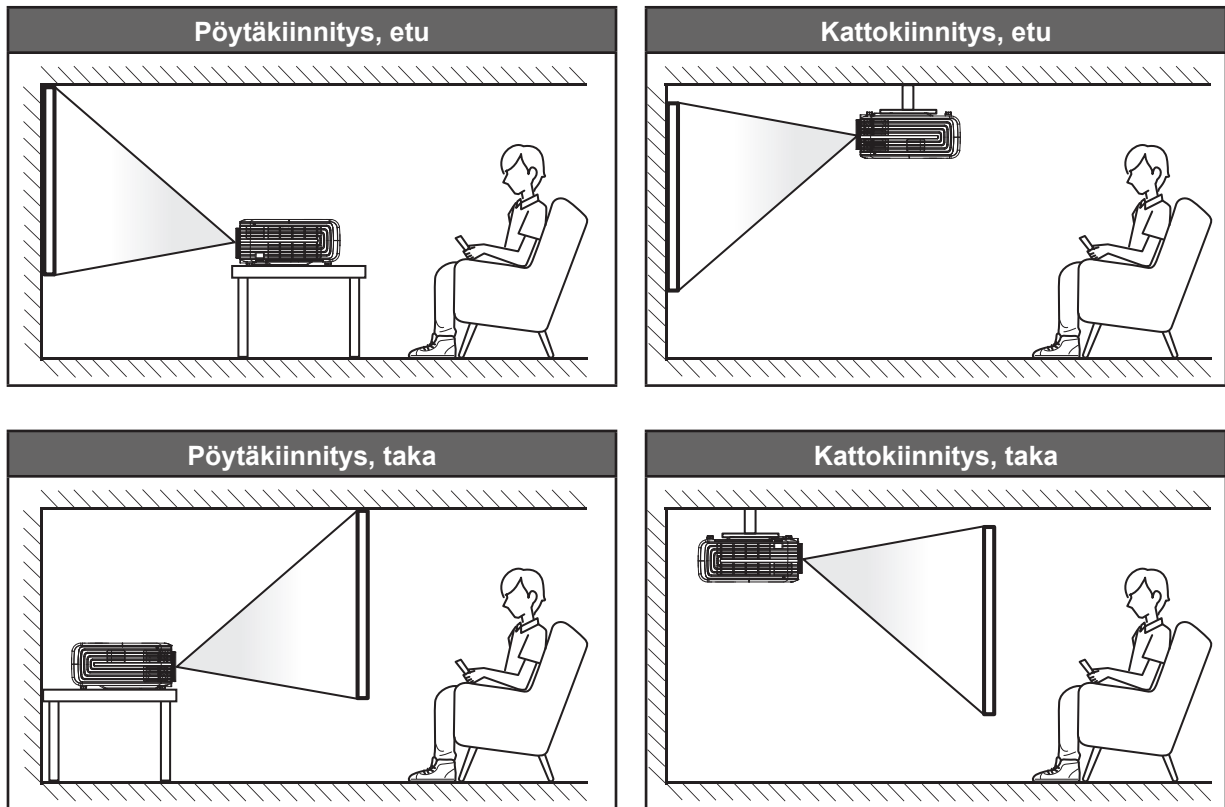

Projektori tulee asettaa tasaiselle pinnalle ja 90 astetta / kohtisuorassa heijastusnäyttöön nähden.

- Katso projektorin sijainnin määrittäminen tietyille heijastusnäyttökoolle etäisyystaulukosta sivulla 44.
- Katso näytön koon määrittäminen annetulle etäisyydelle etäisyystaulukosta sivulla 44.

Huomautus: Mitä etäemmälle projektori sijoitetaan näytöstä, sitä suuremmaksi kuvan koko kasvaa ja myös pystysuuntainen siirtymä lisääntyy suhteessa.

TÄRKEÄÄ!

Älä käytä projektoria mistään muusta suunnasta kuin pöytä- tai kattokiinnityksestä. Projektorin tulee olla vaakasuuntaisesti, ei kallistettuna eteen/taakse tai vasemmalle/oikealle. Kaikki muut suuntaukset mitätöivät takuun ja lyhentävät projektorin lampun tai itse projektorin käyttöikä. Ota yhteys Optomaan saadaksesi ohjeet vakioasennuksesta poikkeavaan asentukseen.

ASETUKSET JA ASENNUS

Lähteiden yhdistäminen projektoriin

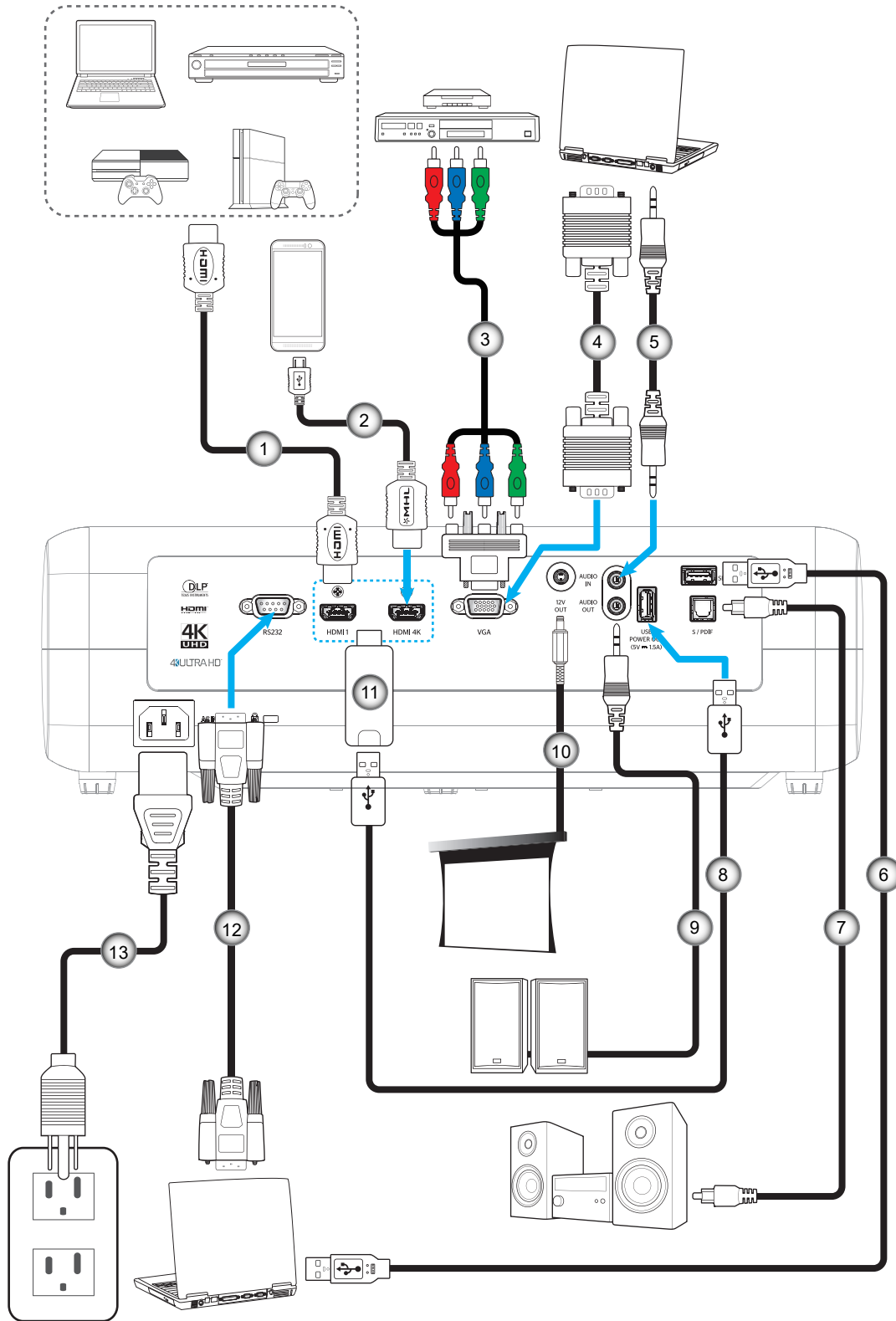

Nro	Kohde
1.	HDMI-kaapeli
2.	MHL-kaapeli
3.	RCA-komponenttikaapeli
4.	VGA-tulo-kaapeli
5.	Äänitulo-kaapeli

Nro	Kohde
6.	USB-kaapeli
7.	S/PDIF-lähtökaapeli
8.	USB-virtakaapeli
9.	Audiolähtökaapeli
10.	12 V DC -pistoke

Nro	Kohde
11.	HDMI-käyttöavain
12.	RS232-kaapeli
13.	Virtajohto

ASETUKSET JA ASENNUS

Heijastetun kuvan säätäminen

Kuvan korkeus

Tämä projektori on varustettu kuvan korkeuden säädön mahdollistavalla nostojalalla.

1. Paikanna projektorin alta säädettävä jalka, jota haluat säätää.
2. Nosta tai laske projektoria kiertämällä säädettävää jalkaa myötä- tai vastapäivään.

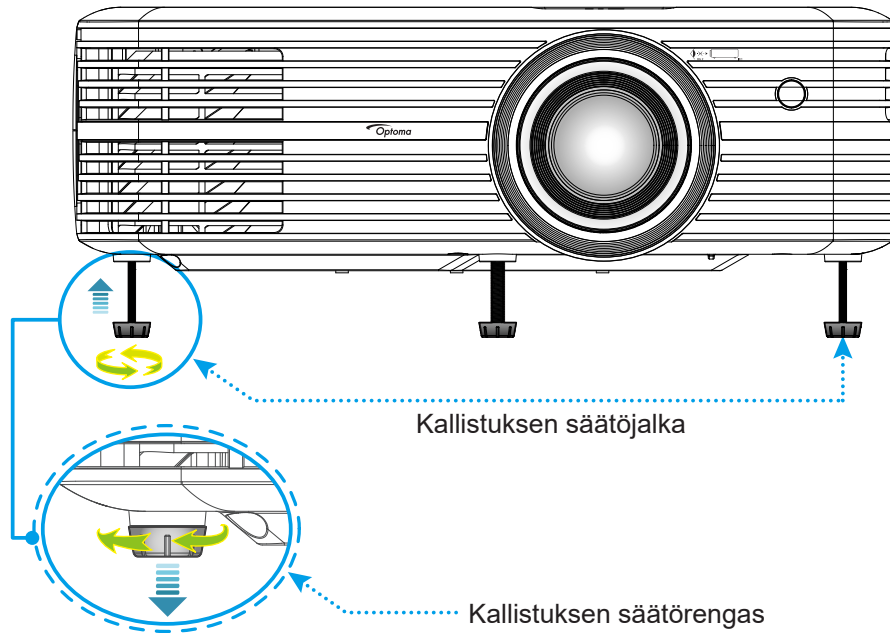

Zoomaus, linssinsiirto ja tarkennus

- Säätääksesi kuvan kokoa ja sijaintia, toimi seuraavasti:
 - a. Säätääksesi kuvan kokoa, kierrä zoomausvipua myötäpäivään tai vastapäivään suurentääksesi tai pienentääksesi projisoidun kuvan kokoa.
 - b. Säätääksesi kuvan sijaintia, kierrä linssinsiirtovalitsinta myötäpäivään tai vastapäivään säätääksesi projisoidun kuvan sijaintia pystysuunnassa.

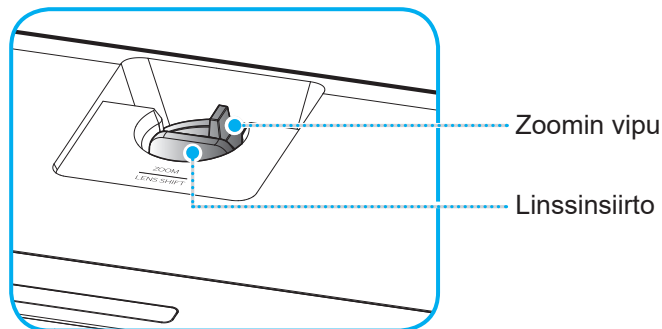

ASETUKSET JA ASENNUS

- Säättääksesi tarkennusta, kierrä tarkennusrenkasta myötäpäivään tai vastapäivään, kunnes kuva on tarkka ja selvä.

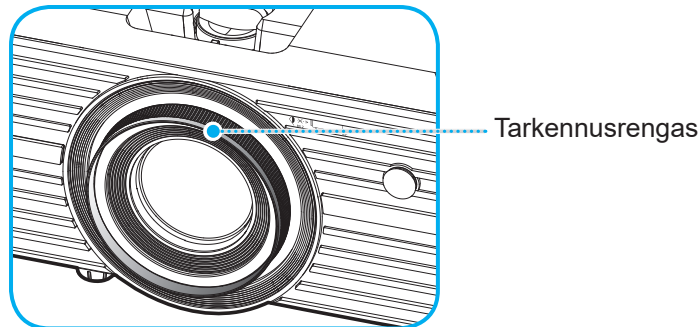

Huomautus: Projektori tarkentaa välillä 1,2–8,1 m.

Etäasetus

Paristojen asennus/vaihto

Toimitukseen kuuluvat kaksi AAA-paristoa ovat kaukosäädintä varten.

1. Irrota paristokansi kaukosäätimen takaa.
2. Liitä AAA-paristot paristolokeroon kuten kuvassa.
3. Aseta kansi takaisin kaukosäätimeen.

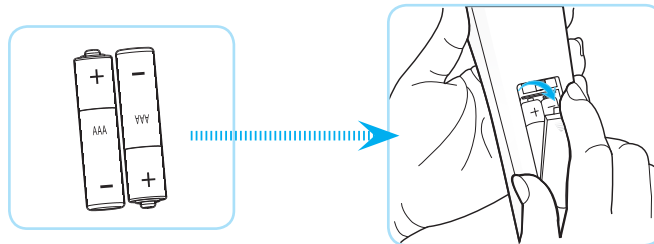

Huomautus: Vaihda vain samaan tai vastaavaan paristotyyppiin.

HUOMIO

Paristojen virheellinen käyttö voi johtaa kemikaalivuotoon tai räjähdykseen. Varmista, että toimit seuraavien ohjeiden mukaisesti.

- Älä sekoita eri tyyppisiä paristoja. Eri tyyppisillä paristoilla on erilaiset ominaisuudet.
- Älä sekoita vanhoja ja uusia paristoja. Vanhojen ja uusien paristojen sekoittaminen voi lyhentää uusien paristojen käyttöikää tai aiheuttaa kemikaalivuotoja vanhoissa paristoissa.
- Vaihda paristot heti, kun ne ovat lopussa. Paristosta vuotaneet silmien kanssa kosketuksiin joutuneet kemikaalit voivat aiheuttaa ihottumaa. Jos havaitset kemikaalivuodon, pyyhi se huolellisesti liinalla.
- Tämän tuotteen toimitukseen kuuluvilla paristoilla on varastointiolosuhteiden vuoksi lyhyt odotettavissa oleva käyttöikä.
- Jos kaukosäädintä ei käytetä pitkään aikaan, poista paristot.
- Kun hävität pariston, tee se maasi tai alueesi lakien mukaisesti.

ASETUKSET JA ASENNUS

Toimivuusalue

Infrapuna (IR) -kaukosäädinanturi sijaitsee projektorin päällä. Varmista, että pidät kaukosäädintä enintään 30° (vaakasuunnassa) tai 20° (pystysuunnassa) kulmassa kohti projektoriin infrapuna-kaukosäädinanturia, jotta se toimii oikein. Kaukosäätimen ja anturin etäisyys ei saa olla 7 metriä suurempi.

Huomautus: Kun osoitat kaukosäätimellä suoraan (0 asteen kulmassa) on infrapuna-kaukosäädinanturia, etäisyys kaukosäätimen ja anturin välillä ei saa olla yli 10 metriä.

- Varmista, ettei kaukosäätimen ja projektorin infrapuna-anturin välissä ole mitään esteitä, jotka voivat estää infrapunasädettä.
- Varmista, ettei kaukosäätimen infrapunalähtetimeen osu suoraan auringon tai loistelampun valoa.
- Pidä kaukosäädin yli 2 metriä etäisyydellä loistelampuista, muuten kaukosäätimeen voi tulla toimintahäiriö.
- Jos kaukosäädin on lähellä invertterityyppisiä loistelamppuja, siitä voi tulla ajoittain toimimaton.
- Jos kaukosäädin ja projektori ovat hyvin lähekkäin, kaukosäädin ei ehkä toimi.
- Kun osoitat näyttöä, toimintaetäisyys on alle 7 metriä kaukosäätimestä näyttöön ja infrapunasäteiden heijastamiseksi takaisin projektoriin. Toimintaetäisyys voi kuitenkin vaihdella heijastusnäyttötyyppin mukaan.

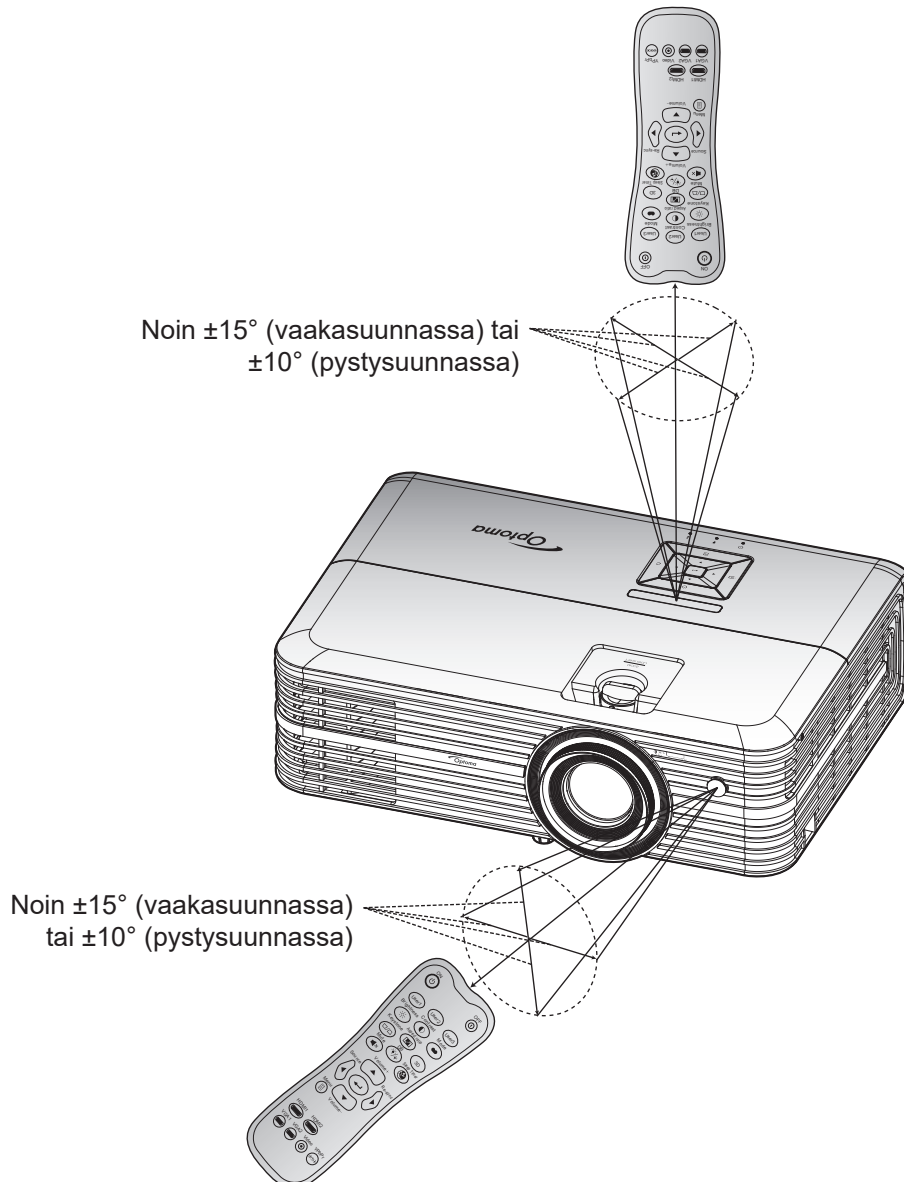

PROJEKTORIN KÄYTTÖ

Projektorin virran kytkeminen päälle/pois päältä

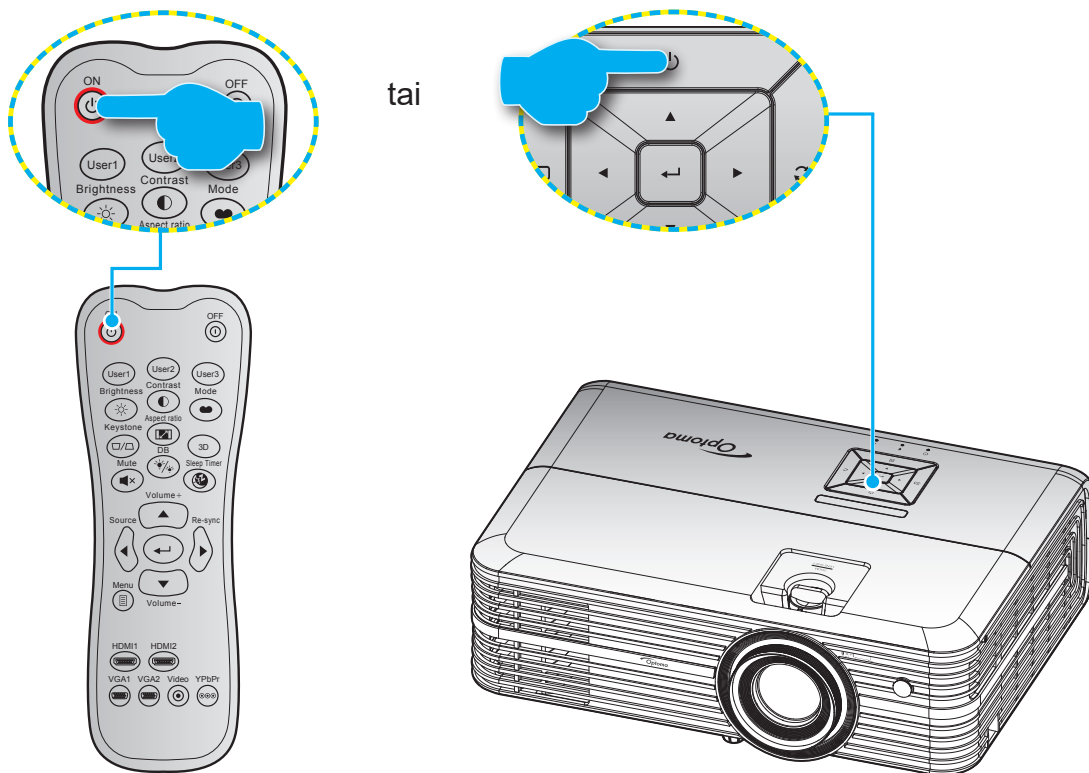

Virta päälle

1. Kiinnitä virtajohto ja signaali/lähdekaapeli tiukasti. Liittämisen jälkeen Päällä/Valmiustila LED-merkkivalo palaa punaisena.
2. Käynnistä projektori painamalla projektorin näppäimistön tai kaukosäätimen "⏻"-painiketta.
3. Käynnistysnäyttö tulee näkyviin noin 10 sekunniksi ja Päällä/Valmiustila-LED-merkkivalo vilkkuu sinisenä.

Huomautus: Kun projektori kytketään päälle ensimmäistä kertaa, sinua kehoitetaan valitsemaan haluamasi kieli, projisoinnin suunta ja muita asetuksia.

PROJEKTORIN KÄYTTÖ

Virta pois

1. Sammuta projektori painamalla joko projektorin näppäimistön "⏻" - tai kaukosäätimen "ⓘ"-painiketta.
2. Seuraava viesti tulee näkyviin näyttöön:

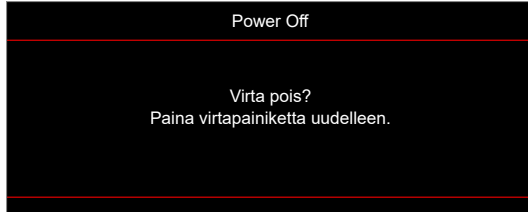

3. Vahvasta painamalla "⏻"/"ⓘ"-painiketta uudelleen, muuten viesti poistuu 15 sekunnin kuluessa. Kun painat "⏻"/"ⓘ"-painiketta toistamiseen, projektori sammuu.
4. Jäähdytystuulettimien toiminta jatkuu noin 10 sekunnin ajan ja Päällä/Valmiustila LED -merkkivalo vilkkuu vihreänä tai sinisenä. Kun Päällä/Valmiustila LED -merkkivalo palaa tasaisesti punaisena, projektori on siirtynyt valmiustilaan. Jos haluat kytkeä projektorin takaisin päälle, sinun on odotettava, kunnes jäähdytyskierto on suoritettu ja projektori siirtynyt valmiustilaan. Kun projektori on valmiustilassa, paina vain "⏻"-painiketta uudelleen kytkeäksesi projektorin päälle.
5. Irrota virtajohto pistorasiasta ja projektorista.

Huomautus: *Ei ole suositeltavaa kytkeä projektoria heti takaisin päälle virransammutuksen jälkeen.*

PROJEKTORIN KÄYTTÖ

Tulolähteen valitseminen



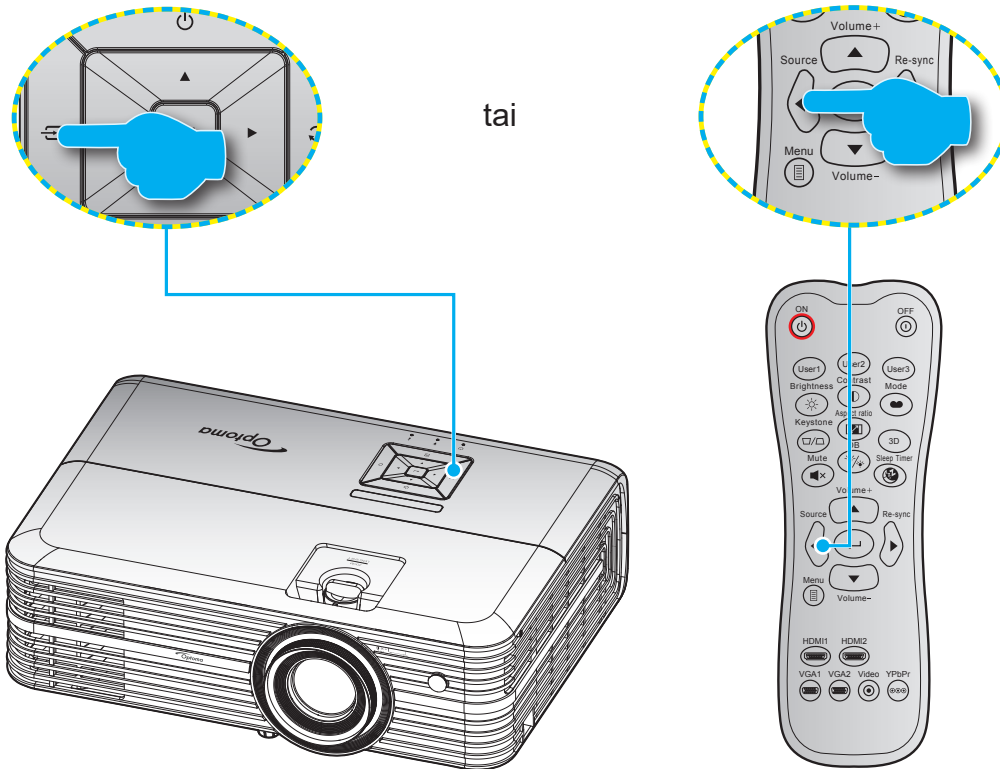





Kytke päälle liitetty lähde, jonka haluat näyttää heijastusnäytöllä, kuten tietokone, kannettava, videosoitin jne. Projektori tunnistaa lähteen automaattisesti. Jos useita lähteitä on liitetty, paina projektorin näppäimistön "↵"-painiketta tai kaukosäätimen "Lähde"-painiketta valitaksesi halutun tulon.



PROJEKTORIN KÄYTTÖ

Valikossa navigointi ja ominaisuudet

Projektorissa on monikielisiä näyttövalikkoja, joiden avulla voit säätää kuvia ja muuttaa useita asetuksia. Projektori löytää lähteen automaattisesti.

1. Avaa kuvaruutuvalikko painamalla kaukosäätimen tai projektorin näppäimistön -painiketta.
2. Kun kuvaruutuvalikko tulee näkyviin, valitse -näppäimillä jokin päävalikon kohdista. Tehdessäsi valinnan tietyllä sivulla, paina kaukosäätimen tai projektorin näppäimistön -painiketta siirtyäksesi alavalikkoon.
3. Valitse haluttu kohde alivalikosta painamalla -painikkeita ja paina -näppäintä näyttääksesi lisää asetuksia. Säädä asetuksia -näppäimillä.
4. Valitse seuraava säädettävä kohta alivalikosta ja säädä sitä edellä kuvatulla tavalla.
5. Vahvista valinta painamalla -painiketta, jolloin näyttö palaa päävalikkoon.
6. Voit poistua painamalla -painiketta uudelleen. Näyttövalikko sulkeutuu ja projektori tallentaa uudet asetukset automaattisesti.

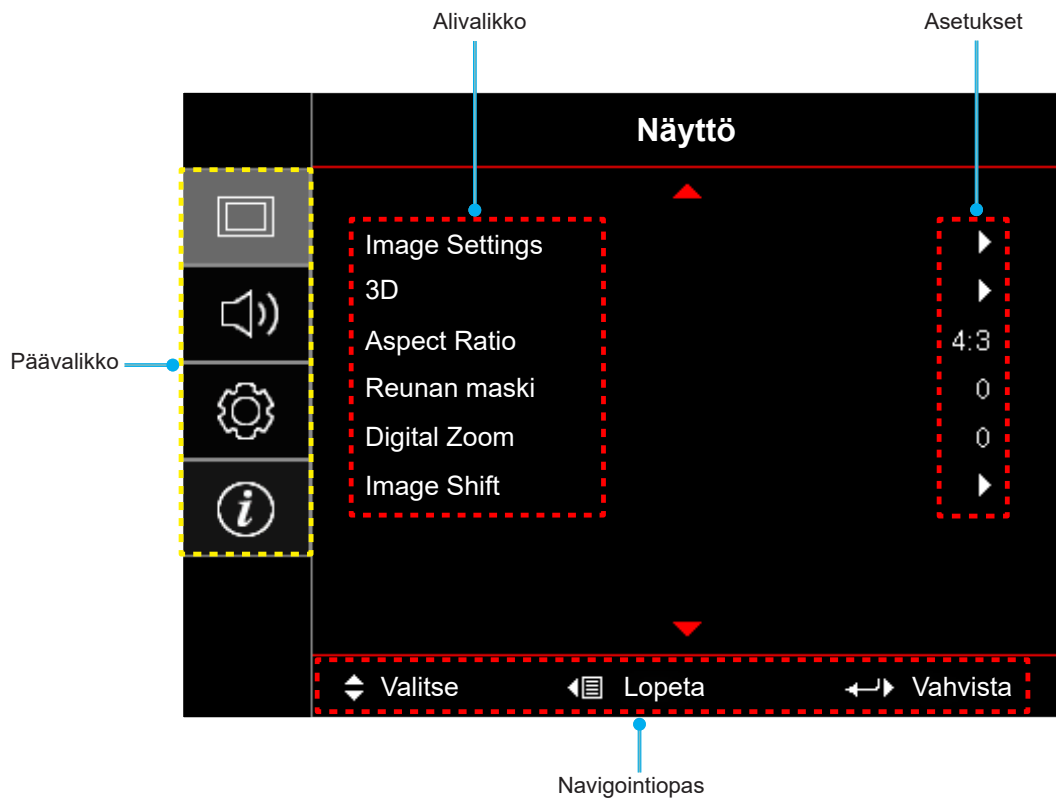

PROJEKTORIN KÄYTTÖ





Kuvaruutuvalikkopuu

Päävalikko	Alivalikko	Alavalikko 2	Alavalikko 3	Alavalikko 4	Arvot		
Näyttö	Image Settings	Näyttötila			Elokuvateatteri		
					HDR		
					HDR SIM.		
					Riistan		
					Referenssi		
					Kirkas		
					Käyttäjä		
					3D		
					ISF Day		
					ISF Night		
					ISF 3D		
			Seinän väri			Pois [Oletus]	
						Liitutaulu	
						Vaaleankeltainen	
						Vaaleanvihreä	
						Vaaleansininen	
						Vaaleanpunainen	
			Dynaaminen alue	HDR			Pois
							Auto [Oletus]
				HDR-kuvatila			Kirkas
							Tavallinen [Oletus]
							Elokuva
				HDR-esittelytila			Tiedot
							Pois [Oletus]
						Päälle	
				Kirkkaus			-50 ~ 50
				Kontrasti			-50 ~ 50
				Terävöitys			1 ~ 15
				Väri			-50 ~ 50
				Sävy			-50 ~ 50
			Gamma [Ei 3D-tila]				Elokuva
							Video
							Grafiikka
					Tavallinen(2.2)		
					1.8		
	Gamma [3D-tila]				2.0		
					2.4		
					3D		

PROJEKTORIN KÄYTTÖ

Päävalikko	Alivalikko	Alavalikko 2	Alavalikko 3	Alavalikko 4	Arvot
Näyttö	Image Settings	Väriasetukset	BrilliantColor™		1 ~ 10
			Väriämpötila		D55
					D65
					D75
					D83
					D93
					Alkuperäinen
			Color Gamut		Alkuperäinen
					HDTV
					Esitys
					Elokuvateatteri
					Riistan
			CMS	Väri	R [Oletus]
					G
					B
					C
					Y
					M
					W
				x Offset	-50 - 50 [Oletus: 0]
				y Offset	-50 - 50 [Oletus: 0]
				Kirkkaus	-50 - 50 [Oletus: 0]
				Alkuasetukset	Peruuta [Oletus]
			Kyllä		
			Lopeta		
			RGB Vahv/Säät	Punainen vahvistus	-50 ~ 50
				Vihreä vahvistus	-50 ~ 50
				Sininen vahvistus	-50 ~ 50
				Punainen säätö	0 ~ 100
				Vihreä säätö	0 ~ 100
				Sininen säätö	0 ~ 100
				Alkuasetukset	Peruuta [Oletus]
					Kyllä
			Lopeta		
			Väriavaruus [Ei HDMI-tulo]		Auto [Oletus]
					RGB
	YUV				
Väriavaruus [HDMI-tulo]		Auto [Oletus]			
		RGB(0~255)			
		RGB(16~235)			
		YUV			

PROJEKTORIN KÄYTTÖ

Päävalikko	Alivalikko	Alavalikko 2	Alavalikko 3	Alavalikko 4	Arvot	
Näyttö	Image Settings	Signaali	Automatic		Pois	
					Päälle [Oletus]	
			Taajuus		-50 - 50 (signaalin mukainen) [Oletus: 0]	
			Vaihe		0 - 31 (signaalin mukainen) [Oletus: 0]	
			Vaakasijainti		-50 - 50 (signaalin mukainen) [Oletus: 0]	
			Pystysijainti		-50 - 50 (signaalin mukainen) [Oletus: 0]	
		Lopeta				
			UltraDetail			Pois
						1
						2
						3
		DynamicBlack			Pois [Oletus]	
					Päälle	
		Kirkkaustaso			Kirkas [Oletus]	
					Säästö	
		3D	3D-tila		Pois [Oletus]	
					Päälle	
			3D-synk. kääntö		Pois [Oletus]	
					Päälle	
		Aspect Ratio			4:3	
					16:9	
					LBX	
					Superwide	
				Alkuperäinen		
				Auto		
	Reunan maski			0–10 [Oletus: 0]		
	Digital Zoom			-5–25 [Oletus: 0]		
	Image Shift	H <input type="checkbox"/>		-100–100 [Oletus: 0]		
		V <input type="checkbox"/>		-100–100 [Oletus: 0]		
Audio	Sisäänrakennettu kaiutin			Auto [Oletus]		
				Pois		
				Päälle		
	Mykistys			Pois [Oletus]		
			Päälle			
Äänvoimakkuus			0–10 [Oletus: 5]			
Asetukset	Projisointi			Front  [Oletus]		
				Rear 		
				Katto-ylä 		
				Taka-ylä 		

PROJEKTORIN KÄYTTÖ

Päävalikko	Alivalikko	Alavalikko 2	Alavalikko 3	Alavalikko 4	Arvot		
Asetukset	Lampun asetukset	Lamppumuistutus			Pois		
					Päälle [Oletus]		
	Lampun nollaus				Peruuta [Oletus]		
						Kyllä	
	Filter Settings	Filter Usage Hours				(vain luku)	
		Optional Filter Installed				Kyllä	
						Ei	
		Filter Reminder					Pois
							300hr
							500hr [Oletus]
							800hr
					1000hr		
	Filter Reset				Peruuta [Oletus]		
						Kyllä	
	Power Settings	Suorakäynnistys				Pois [Oletus]	
						Päälle	
		Autom. Sammutus				0–180 (5 min lisäyksin) [Oletus: 0]	
		Uniajastin (min)				0–990 (30 min lisäyksin) [Oletus: 0]	
			Aina päällä				Ei [Oletus]
						Kyllä	
	Virtatila (Valmiustila)					Aktiivinen	
						Säästö [Oletus]	
	Turvallisuus	Turvallisuus				Pois	
						Päälle	
		Turva-ajastin	Kuukausi				
			Päivä				
		Tunti					
	Vaihda salasana						
	Testikuvio					Vihreä ruudukko	
						Magenta ruudukko	
						Valkoinen ruudukko	
						Valkoinen	
					Pois		
Remote Settings [kaukosäädin- kohtainen]	IR-toiminto				Päälle		
					Front		
					Takaisin		
					Pois		

PROJEKTORIN KÄYTTÖ

Päävalikko	Alivalikko	Alavalikko 2	Alavalikko 3	Alavalikko 4	Arvot	
Asetukset	Remote Settings [kaukosäädin- kohtainen]	Käyttäjä1			Testikuvio	
					CMS	
					Väriämpötila	
					Gamma	
					Automaattinen lähde	
					Projisointi	
					Lampun asetukset	
					Digital Zoom	
					MHL	
					Dynaaminen alue [Oletus]	
				DynamicBlack		
			Käyttäjä2			Testikuvio
						CMS
						Väriämpötila
						Gamma
						Automaattinen lähde
						Projisointi
						Lampun asetukset
						Digital Zoom
						MHL [Oletus]
						Dynaaminen alue
					DynamicBlack	
			Käyttäjä3			Testikuvio
						CMS
						Väriämpötila
						Gamma
						Automaattinen lähde
						Projisointi
						Lampun asetukset
						Digital Zoom
					MHL	
					Dynaaminen alue	
				DynamicBlack [Oletus]		
	Projektorin tunnus				00 ~ 99	
	12V Trigger				Päälle	
					Pois	

PROJEKTORIN KÄYTTÖ

Päävalikko	Alivalikko	Alavalikko 2	Alavalikko 3	Alavalikko 4	Arvot	
Asetukset	Options	Kieli			English [Oletus]	
					Deutsch	
					Français	
					Italiano	
					Español	
					Português	
					简体中文	
					日本語	
					한국어	
					Русский	
		Menu Settings	Valikon sijainti			Ylävasen <input type="checkbox"/>
						Yläoikea <input type="checkbox"/>
						Keski <input type="checkbox"/> [Oletus]
						Alavasen <input type="checkbox"/>
						Alaoikea <input type="checkbox"/>
			Menu Timer			Pois
						5 s
						10 s [Oletus]
			Automaattinen lähde			Pois [Oletus]
			Tulolähde			Päälle
					HDMI1	
					HDMI2/MHL	
		Korkea paikka			VGA	
					Pois [Oletus]	
		Display Mode Lock			Päälle	
					Pois [Oletus]	
		Näppäimistölukko			Pois [Oletus]	
					Päälle	
		Tiedon piilotus			Pois [Oletus]	
					Päälle	
		Logo			Oletus [Oletus]	
					Neutraali	
		Taustaväri			Ei mitään [Oletus]	
					Sininen	
					Punainen	
					Virheä	
					Harmaa	
		HDMI 1 EQ			1–7 [Oletus: 4]	
					1–7 [Oletus: 4]	
		HDMI 2 EQ			1–7 [Oletus: 4]	
			1–7 [Oletus: 4]			
Alkuasetukset	Reset OSD			Peruuta [Oletus]		
				Kyllä		
	Reset to Default			Peruuta [Oletus]		
				Kyllä		

PROJEKTORIN KÄYTTÖ

Päävalikko	Alivalikko	Alavalikko 2	Alavalikko 3	Alavalikko 4	Arvot	
Info	Regulatory					
	Serial Number					
	Source					
	Resolution				00x00	
	Refresh Rate				0,00Hz	
	Näyttötila					
	Virtatila (Valmiustila)					
	Valolähdetunnit					
	Projektorin tunnus				00 ~ 99	
	Värisyvyys					
	Värimuoto					
	Filter Usage Hours					
	Kirkkaustaso					
	Laitteohjelmistoversio	System				
		MCU				

PROJEKTORIN KÄYTTÖ

Näyttövalikko

Kuva-asetukset-valikko

Näyttötila

Erilaisille kuvatyypeille on valmiiksi asetettuja optimoituja asetuksia.

- **Elokuvateatteri:** Tarjoaa parhaat värit elokuvien katseluun.
- **HDR:** Dekoodaa ja näyttää High Dynamic Range (HDR) -sisältöä tuoden esiin syvimät mustat, kirkkaimmat valkoiset ja eloisimmat elokuvalliset värit käyttämällä REC.2020-väriasteikkoa. Tämä tila otetaan automaattisesti käyttöön, kun HDR asetetaan PÄÄLLE (ja HDR-sisältöä lähetetään projektoriin – 4K UHD Blu-ray, 1080p/4K UHD HDR -pelit, 4K UHD -suoratoistovideo). Kun HDR-tila on aktiivinen, muita näyttötiloja (Cinema (Elokuva), Reference (Referenssi) jne.) ei voi valita, koska HDR tarjoaa värin, joka erittäin tarkka ja ylittää muiden näyttötilojen värisuorituskyvyn.
- **HDR SIM.:** Parantaa ei-HDR-sisältöä simuloimalla High Dynamic Range (HDR). Valitse tämä tila parantaaksesi ei-HDR-sisällön gammaa, kontrastia ja värikylläisyyttä (720p- ja 1080p-lähetys/kaapeli-TV, 1080p Blu-ray, ei-HDR-pelit jne.). Tätä tilaa voi käyttää VAIN ei-HDR-sisällöllä.
- **Riistan:** Valitse tämä tila lisätäksesi kirkkaus ja vasteaikatason pelatessasi videopelejä.
- **Referenssi:** Tämän tilan on tarkoitus toistaa mahdollisimman tarkasti kuva tavalla, jolla ohjaaja on sen tarkoittanut. Väri-, värilämpötila-, kirkkaus-, kontrasti- ja gamma-asetukset ovat kaikki määritetty tavalliselle referenssitilalle. Valitse tämä tila katsoessasi videota.
- **Kirkas:** Maksimikirkkaus PC-tulosta.
- **Käyttäjä:** Muista käyttäjän asetukset.
- **3D:** 3D-tehosteen kokemiseksi tarvitaan 3D-lasit. Varmista, että Blu-ray 3D DVD-soitin on asennettu.
- **ISF Day:** Optimoii kuva ISF-päivätilalla saadaksesi täydellisen kalibroinnin ja korkean kuvanlaadun.
- **ISF Night:** Optimoii kuva ISF-yötilalla saadaksesi täydellisen kalibroinnin ja korkean kuvanlaadun.
- **ISF 3D:** Optimoii kuva ISF 3D -tilalla saadaksesi täydellisen kalibroinnin ja korkean kuvanlaadun.

Huomautus: *ISF:n päivä- ja yökatselutilan käyttämiseksi ja kalibroimiseksi, ota yhteyttä paikalliseen jälleenmyyjään.*

Seinän väri

Käytä tätä toimintoa saadaksesi seinän värin mukaan optimoidun näyttökuvan. Valitse vaihtoehdoista Pois, Liitutaulu, Vaaleankeltainen, Vaaleanvihreä, Vaaleansininen, Vaaleanpunainen ja Harmaa.

Dynaaminen alue

Määritä High Dynamic Range (HDR) -asetus ja sen vaikutus näytettäessä videota 4K Blu-ray -soittimista ja suoratoistolaitteista.

Huomautus: *HDMI1 ja VGA eivät tue Dynaamista aluetta.*

➤ HDR

- **Pois:** Kytke HDR-käsittely pois päältä. Asetettuna Pois-tilaan, projektori EI koodaa HDR-sisältöä.
- **Auto:** Tunnista HDR-signaali automaattisesti.

➤ HDR-kuvatila

- **Kirkas:** Valitse tämä tila kirkkaampia, värikylläisempiä värejä varten.
- **Tavallinen:** Valitse tämä tila saadaksesi luonnollisemmalta näyttäviä värejä, joiden lämpimät ja viileät sävyt ovat tasapainossa.
- **Elokuva:** Valitse tämä tila yksityiskohtien ja terävyyden parantamiseksi.
- **Tiedot:** Valitse tämä tila tummien näkymien yksityiskohtien ja terävyyden parantamiseksi.

PROJEKTORIN KÄYTTÖ

► HDR-esittelytila

- Tällä toiminnolla voit nähdä eron prosessoimattoman raw-kuvan ja HDR:n prosessoiman kuvan välillä.

Kirkkaus

Säädä kuvan kirkkaus.

Kontrasti

Kontrasti säätelee kuvien tummimpien ja vaaleimpien kohtien välistä suhdetta.

Terävyitys

Säädä kuvan terävyyttä.

Väri

Säädä videokuvaa mustavalkoisesta täysvärikuvaan.

Sävy

Säädä punaisen ja vihreän väritasapainoa.

Gamma

Aseta gammakäyrätyyppi. Kun aloitusasennus ja hienosäätö ovat valmiit, käytä hyväksesi Gammasäätövaiheita optimoidaksesi kuvaulostulon.

- **Elokuva:** Kotiteatterille.
- **Video:** Video- tai TV-lähteelle.
- **Grafiikka:** PC-/Valokuvalähteelle.
- **Tavallinen(2.2):** Vakioasetukselle.
- **1.8 / 2.0 / 2.4:** Määrätyille PC-/Valokuvalähteelle.

Huomautus: Nämä valinnat ovat käytettävissä vain, kun 3D-tilatoiminto on poistettu käytöstä. Käyttäjä voi 3D-tilassa valita Gamma-asetuksesi vain 3D-tilan.

Väriasetukset

Määritä väriasetukset.

- **BrilliantColor™:** Tämä säädettävä kohta käyttää uutta väriprosessointialgoritmia ja parannuksia, jotka mahdollistavat korkeamman kirkkauden ja antavat samalla kuvalle luonnollisemmat, sävykkäämmät värit.
- **Väriämpötila:** Valitse väriämpötila vaihtoehdoista D55, D65, D75, D83, D93 ja Alkuperäinen.
- **Color Gamut:** Valitse asianmukainen väriasteikko vaihtoehdoista Alkuperäinen, HDTV, Esitys, Elokuvateatteri ja Riistan.
- **CMS (Värihallintajärjestelmä):** Valitse yksi väreistä (R/G/B/ C/M/Y) säätääksesi sen x/y-poikkeamaa ja kirkkautta.
 - Väri: Valitse väri vaihtoehtojen punainen (R), vihreä (G), sininen (B), syaani (C), keltainen (Y), magenta (M) ja valkoinen (W) välillä.
 - x Offset: Säädä valitun värin x Offset -arvoa.
 - y Offset: Säädä valitun värin y Offset -arvoa.
 - Kirkkaus: Säädä valitun värin kirkkausarvoa.
 - Alkuasetukset: Palauta väriasetusten tehtaan oletussäädöt.
 - Lopeta: Lopeta "CMS"-valikko.
- **RGB Vahv/Säät:** Nämä asetukset antavat määrittää kuvan kirkkaus (lisäys) ja kontrastia (poikkeama).
 - Alkuasetukset: Palauta RGB-vahvistuksen/poikkeaman tehtaan oletusasetukset.
 - Lopeta: Lopeta "RGB Vahv/Säät"-valikko.

PROJEKTORIN KÄYTTÖ

- **Väriavaruus (vain ei-HDMI-tulo):** Valitse seuraavista asianmukainen värimatriisityyppi: Auto, RGB tai YUV.
- **Väriavaruus (vain HDMI-tulo):** Valitse seuraavista asianmukainen värimatriisityyppi: Auto, RGB(0~255), RGB(16~235) ja YUV.

Signaali

Säädä signaalivalintoja.

- **Automatic:** Määritä signaali automaattisesti (Taajuus- ja Vaihe-kohdat ovat himmennettyjä). Jos Automaattinen on otettu pois käytöstä, Taajuus- ja Vaihe-kohdat näkyvät virittämistä ja asetusten tallentamista varten.
- **Taajuus:** Muuttaa näytön taajuutta niin, että se vastaa tietokoneen grafiikkakortin taajuutta. Käytä tätä toimintoa vain silloin, kun kuva välkkyi vaakasunnassa.
- **Vaihe:** Synkronoi näytön signaaliajastuksen näytönohjaimen kanssa. Jos kuva on epävakaata tai vilkkuu, korjaa se tällä asetuksella.
- **Vaakasijainti:** Säädä kuvan vaakasijaintia.
- **Pystysijainti:** Säädä kuvan pystysijaintia.
- **Lopeta:** Lopeta "Signaali"-valikko.

Huomautus: Tämä valikko on käytettävissä vain, jos tulolähde on RGB/Komponentti.

UltraDetail

Säädä projisoidun kuvan reunoja saadaksesi näkyviin lisää yksityiskohtia.

DynamicBlack

Käytä säätääksesi automaattisesti kuvan kirkkauden optimaalisen kontrastin saavuttamiseksi.

Kirkkaustaso

Säädä kirkkaustila-asetukset.

- **Kirkas:** Valitse "Kirkas" lisätäksesi kirkkaus.
- **Säästö:** Valitse "Säästö" himmentääksesi projektorin lamppua, mikä pienentää virrankulutusta ja pidentää lampun kestoa.

Alkuasetukset

Palauta väriasetusten tehtaan oletusasetukset.

3D-valikko

3D-tila

Käytä tätä valintaa ottaaksesi käyttöön / pois käytöstä 3D-tila-toiminnon.

3D-synk. kääntö

Käytä tätä valintaa ottaaksesi käyttöön / pois käytöstä 3D-synk. kääntö -toiminnon.

PROJEKTORIN KÄYTTÖ

Kuvasuhdevalikko

Valitse näytetyn kuvan kuvasuhde seuraavista vaihtoehdoista:

- **4:3:** Tämä muoto on 4:3-tulolähteille.
- **16:9:** Tämä muoto on 16:9-tulolähteille, kuten HDTV ja DVD, joita on parannettu laajakuvatelevisiota varten.
- **LBX:** Tämä muoto on muu kuin 16x9, letterbox-lähde ja se on tarkoitettu käyttäjille, jotka käyttävät ulkoista 16x9 linssiä 2,35:1 kuvasuhteen näyttämiseksi täydellä resoluutiolla.
- **Superwide:** Käytä tätä erikois-2,0:1-kuvasuhdetta sekä 16:9- että 2,35:1-kuvasuhteen elokuvien näyttämiseen ilman mustia palkkeja ylhäällä ja alhaalla näytössä.
- **Alkuperäinen:** Tämä muoto näyttää alkuperäisen kuvan ilman skaalausta.
- **Auto:** Valitsee sopivan näyttömuodon automaattisesti.

Huomautus:

- *On normaalia, että kuvan ympärillä on mustat palkit 4K-tarkkuudella kaikissa kuvasuhteissa.*
- *Mustien palkkien ja reunuksen koko vaihtelee kuvasuhteen mukaan.*

- Mustat palkit
- Aktiivinen 4K-alue

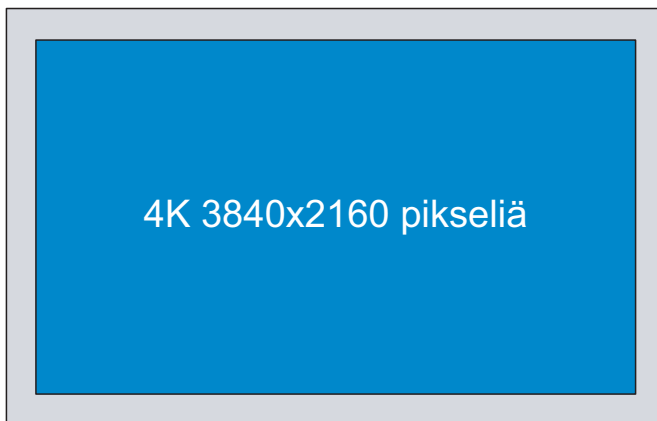

Huomautus:

- *Yksityiskohtaisia tietoja LBX-tilasta:*
 - *Jotkin Letterbox-DVD-levyt eivät ole parannettuja 16x9-televisioille. Tässä tilanteessa kuva ei näytä oikealta 16:9-tilassa näytettäessä. Kokeile silloin 4:3-tilan käyttämistä DVD-levyn katsomiseen. Jos sisältö ei ole muodossa 4:3, kuvan reunoilla esitetään mustat palkit 16:9-näytössä. Tämän tyyppistä sisältöä varten voit käyttää LBX-tilaa 16:9-näytön täyttämiseen kuvalla.*
 - *Jos käytät ulkoista anamorfista linssiä, LBX-tila antaa mahdollisuuden katsoa 2,35:1-sisältöä (mukaan luettuna anamorfinen DVD- ja HDTV-filmilähde), joka tukee anamorfisuutta, leveys parannettuna 16x9-näytön 2,35:1-kuvaa varten. Tällöin mustia palkkeja ei näytetä. Lampun teho ja vaakaresoluutio hyödynnetään.*
- *Tee näin käyttäaksesi superlaajaa muotoa:*
 - Aseta näytön kuvasuhteeksi 2,0:1.*
 - Valitse "Superwide"-muoto.*
 - Kohdistaprojisoitu kuva ruudulle oikein.*

PROJEKTORIN KÄYTTÖ

4K UHD -skaalaustaulukko:

16:9-ruutu	480i/p	576i/p	720p	1080i/p	2160p
4x3	Skaalaa kokoon 2880 x 2160.				
16x9	Skaalaa kokoon 3840 x 2160.				
LBX	Hae keskitetty 3840 x 1620 -kuva ja skaalaa se sitten näytettäväksi 3840 x 2160 -koossa.				
Alkuperäinen	Keskitetty 1:1-määritys. Skaalausta ei tehdä; näytetty resoluutio on tulolähteen mukainen.				
Auto	- Jos lähde on 4:3, näyttötyyppi skaalataan kokoon 2880 x 2160. - Jos lähde on 16:9, näyttötyyppi skaalataan kokoon 3840 x 2160. - Jos lähde on 15:9, näyttötyyppi skaalataan kokoon 3600 x 2160. - Jos lähde on 16:10, näyttötyyppi skaalataan kokoon 3456 x 2160.				

Automaattinen määrittämissääntö:

	Tuloresoluutio		Auto/Skaalaa	
	V-resoluutio	P-resoluutio	3840	2160
4:3	640	480	2880	2160
	800	600	2880	2160
	1024	768	2880	2160
	1280	1024	2880	2160
	1400	1050	2880	2160
	1600	1200	2880	2160
Laaja Kannettava	1280	720	3840	2160
	1280	768	3600	2160
	1280	800	3456	2160
SDTV	720	576	2700	2160
	720	480	3240	2160
HDTV	1280	720	3840	2160
	1920	1080	3840	2160

Reunan maski- valikko

Käytä tätä toimintoa poistaaksesi videokoodauksen aiheuttamaa kohinaa videolähteen reunoilta.

Digital zoom -valikko

Käytä kuvan pienentämiseen tai suurentamiseen projektiopinnalla.

Image shift -valikko

Säädä projisoidun kuvan sijaintia vaaka- (V) tai pystysuunnassa (P).

PROJEKTORIN KÄYTTÖ

Audiovalikko

Sisäänrakennettu kaiutin

Käytä tätä valintaa kytkeäksesi sisäisen kaiuttimen Päälle tai Pois.

- **Auto:** Valitse "Auto" kytkeäksesi sisäisen kaiuttimen automaattisesti pois päältä, kun ulkoinen kaiutin on liitetty projektoriin.
- **Pois:** Valitse "Pois" kytkeäksesi sisäisen kaiuttimen pois päältä.
- **Päälle:** Valitse "Päälle" kytkeäksesi sisäisen kaiuttimen päälle.

Mykistys

Käytä tätä toimintoa kytkeäksesi äänen tilapäisesti pois päältä.

- **Pois:** Valitse "Pois" kytkeäksesi mykistykseen pois päältä.
- **Päälle:** Valitse "Päälle" kytkeäksesi mykistykseen päälle.

Huomautus: "Mykistys"-toiminto vaikuttaa sekä sisäisten että ulkoisten kaiuttimien äänenvoimakkuuteen.

Äänenvoimakkuus

Säädä äänenvoimakkuuden taso.

Asetusvalikko

Projisointi

Valitse ensisijainen projisointi vaihtoehdoista etu, taka, katto-ylä ja taka-ylä.

Lampun asetukset -valikko

Lamppumuistutus

Valitse tämä toiminto näyttääksesi tai piilottaaksesi varoitusilmoituksen lampunvaihtoilmoituksen tullessa esiin. Viesti tulee esiin 30 tuntia ennen ehdotettua lampun vaihtoa.

Lampun nollaus

Palauttaa lampun tuntiaskurin nolnaan, kun lamppu on vaihdettu.

Suodatinasetukset-valikko

Filter Usage Hours

Näyttö suodatinajan.

Optional Filter Installed

Aseta varoitusviestiasetus.

- **Kyllä:** Näyttö varoitusviesti 500 tunnin käytön jälkeen.
Huomautus: "Filter Usage Hours / Filter Reminder / Filter Reset" tulee näkyviin vain, kun "Optional Filter Installed" on "Kyllä".
- **Ei:** Kytke varoitusviesti pois päältä.

Filter Reminder

Valitse tämä toiminto näyttääksesi tai piilottaaksesi varoitusviestin suodattimenvaihtoilmoituksen tullessa esiin. Käytettävissä olevat valinnat ovat 300hr, 500hr, 800hr ja 1000hr.

Filter Reset

Nollaa pölysuodattimen laskuri pölysuodattimen vaihdon tai puhdistuksen jälkeen.

Virta-asetukset-valikko

PROJEKTORIN KÄYTTÖ

Suorakäynnistys

Valitse "Päälle" aktivoiaksesi Suorakäynnistystilan. Projektori kytkeytyy automaattisesti päälle, kun se yhdistetään verkkovirtaan, painamatta projektorin näppäimistön tai kaukosäätimen "Virta"-näppäintä.

Autom. Sammutus

Asettaa laskettavan ajanjakson. Ajastin alkaa laskea aikaa, kun projektori ei enää vastaanota signaaleja. Laskennan loputtua (minuuteissa) projektori sammuu automaattisesti.

Uniajastin (min)

Määritä uniajastin.

- **Uniajastin (min):** Asettaa laskettavan ajanjakson. Ajastin alkaa laskea aikaa, vastaanotti projektori signaaleja tai ei. Laskennan loputtua (minuuteissa) projektori sammuu automaattisesti.
Huomautus: *Uniajastin nollataan joka kerta, kun projektorin virta kytketään pois päältä.*
- **Aina päällä:** Valitse asettaaksesi uniajastimen olemaan aina päällä.

Virtatila (Valmiustila)

Aseta virtatila-asetus.

- **Aktiivinen:** Valitse "Aktiivinen" palataksesi normaaliin valmiustilaan.
- **Säästö:** Valitse "Säästö" vähentääksesi virtahäviötä edelleen < 0,5 W.

Suojausvalikko

Turvallisuus

Ota tämä toiminto käyttöön ottaaksesi salasanakehotuksen käyttöön ennen projektorin käyttöä.

- **Pois:** Valitse "Pois" voidaksesi käynnistää projektorin ilman salasanavarmennusta.
- **Päälle:** Valitse "Päälle" käyttääksesi suojausvarmennusta, kun projektori käynnistetään.

Turva-ajastin

Ajastimen avulla voidaan valita tunti, jona projektorilla voidaan käyttää (Kuukausi/Päivä/Tunti). Kun aika on kulunut, salasanaa kysytään uudelleen.

Vaihda salasana

Käytä asettaaksesi tai muokataksesi salasanaa, jonka kehote tulee näkyviin projektorin käynnistykseen yhteydessä.

Testikuvio-valikko

Valitse testikuvioiksi vaihtoehtoisia vihreä, magenta tai valkoinen ristikko tai ota tämä toiminto pois käytöstä (pois).

Etäasetukset-valikko

IR-toiminto

Aseta Infrapunatoiminto-asetus.

- **Päälle:** Valitse "Päälle", projektorilla voi käyttää kaukosäätimellä ylä- ja etu-infrapunavastaanottimesta.
- **Front:** Valitse "Front", projektorilla voi käyttää kaukosäätimellä etu-infrapunavastaanottimesta.
- **Takaisin:** Valitse "Takaisin", projektorilla voi käyttää kaukosäätimellä taka-infrapunavastaanottimesta.
- **Pois:** Valitse "Pois", projektorilla ei voi käyttää kaukosäätimellä. Kun valitset "Pois", voit taas käyttää näppäimistön näppäimiä.

PROJEKTORIN KÄYTTÖ

Käyttäjät 1/ Käyttäjät 2/ Käyttäjät 3

Määritä oletustoiminnoiksi valinnoille Käyttäjät 1, Käyttäjät 2 tai Käyttäjät 3 välillä Testikuvio, CMS, Väriämpötila, Gamma, Automaattinen lähde, Projisointi, Lampun asetukset, Digital Zoom, MHL, Dynaaminen alue tai DynamicBlack.

Projektorin tunnus -valikko

Tunnuksen määrittäminen voidaan asettaa valikosta (0–99) ja käyttäjille voidaan määrittää yksittäisen projektorin hallinta RS232-komennolla.

12V trigger -valikko

Käytä tätä toimintoa ottaaksesi laukaisimen käyttöön tai pois käytöstä.

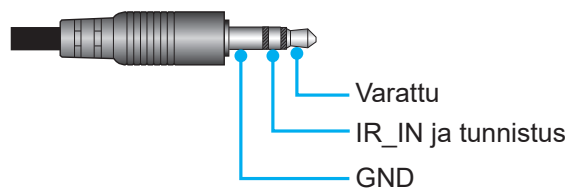

- **Päälle:** Valitse "Päälle" ottaaksesi liipaisimen käyttöön.
- **Pois:** Valitse "Pois" ottaaksesi liipaisimen pois käytöstä.

Valinnat-valikko

Kieli

Valitse monikielinen kuvaruutuvalikko vaihtoehdoista Englanti, Saksa, Ranska, Italia, Espanja, Portugali, Yksinkertaistettu kiina, Japani, Korea ja Venäjä.

Menu Settings

Aseta valikon sijainti näytöllä ja määritä valikkoajastinasetukset.

- **Valikon sijainti:** Valitse valikon sijainti näytöllä.
- **Menu Timer:** Aseta, kuinka kauan OSD-valikko pysyy näkyvissä näytöllä.

Automaattinen lähde

Valitse tämä valinta antaaksesi projektorin löytää automaattisesti käytettävissä olevan tulolähteen.

Tulolähde

Valitse tulolähde vaihtoehdoista HDMI1, HDMI2/MHL ja VGA.

Korkea paikka

Kun "Päälle" on valittu, tuulettimet pyörivät nopeammin. Tämä toiminto on hyödyllinen suurissa korkeuksissa, joissa ilma on ohutta.

Display Mode Lock

Valitse "Päälle" tai "Pois" lukitaksesi tai avataksesi näyttötila-asetusten säädön.

Näppäimistölukko

Kun näppäimistölukko on "Päälle", näppäimistö on lukittu. Projektoria voi kuitenkin käyttää kaukosäätimellä. Kun valitset "Pois", voit taas käyttää näppäimistöä.

Tiedon piilotus

Ota tämä toiminto käyttöön piilottaaksesi tietoviestin.

- **Pois:** Valitse "Pois", jos haluat näyttää "haetaan"-viestin.
- **Päälle:** Valitse "Päälle", jos haluat piilottaa tietoviestin.

Logo

PROJEKTORIN KÄYTTÖ

Valitse haluamasi aloitusnäyttö tällä toiminnolla. Jos muutoksia tehdään, ne tulevat voimaan seuraavan kerran kun projektori käynnistetään.

- **Oletus:** Oletuskäynnistysruutu.
- **Neutraali:** Logoa ei näytetä aloitusnäytöllä.

Taustaväri

Käytä tätä toimintoa näyttääksesi sinisen, punaisen, vihreän, harmaan värin tai ei mitään, kun signaalia ei ole käytettävissä.

HDMI 1 EQ

Aseta HDMI-portin EQ-arvo HDMI1:lle.

HDMI 2 EQ

Aseta HDMI-portin EQ-arvo HDMI2/MHL:lle.

Huomautus:

- *HDMI EQ analysoi signaalidataa ja poistaa signaalihäviöstä johtuvaa vääristymää pitkiä HDMI-kaapeleita käytettäessä. HDMI-vastaanotin sisältää myös ajoituksensäätiöpiirin, joka poistaa ajoituksen värinää palauttaen HDMI-signaalin optimaalisille lähetystasoille.*
- *3840x2160@60Hz-signaalilla on suositeltavaa käyttää alle 5 metrin HDMI-kaapelia.*
- *3840x2160@30Hz/25Hz/24Hz-signaalilla on suositeltavaa käyttää alle 15 metrin HDMI-kaapelia.*

Nollaa valikko

Reset OSD

Palauta kuvaruutuvalikon asetukset tehtaan oletusasetuksiin.

Reset to Default

Palauta kaikki asetukset tehtaan oletusasetuksiin.

Info-valikko

Näytä alla luetellut projektorin tiedot:

- Regulatory
- Serial Number
- Source
- Resolution
- Refresh Rate
- Näyttötila
- Virtatila (Valmiustila)
- Valolähdetunnit
- Projektorin tunnus
- Värisyvyys
- Värimuoto
- Filter Usage Hours
- Kirkkaustaso
- Laitteohjelmistoversio

KUNNOSSAPITO

Lampun vaihtaminen (Vain huoltohenkilöstö)

Projektori tunnistaa automaattisesti lampun käyttöönsä, ja kun lamppu on käyttökänsä päällä, varoitusviesti tulee näkyviin näyttöön.

Kun tämä viesti tulee näkyviin, ota yhteyttä paikalliseen jälleenmyyjään tai huoltokeskukseen lampun vaihtamiseksi niin pian kuin mahdollista. Ennen kuin vaihdat lampun, varmista, että kytket projektorin pois päältä, irrotat virtajohdon ja varmistat, että projektori on jäähtynyt vähintään 30 minuuttia ja lamppu on kokonaan jäähtynyt.



Varoitus: Jos projektori on kiinnitetty kattoon, ole varovainen avatessasi lampun käyttöpaneelia. On suositeltavaa käyttää suojalaseja vaihdettaessa kattoon kiinnitetyn projektorin lampun. Ole varovainen, ettei mitään irrallisia esineitä putoa projektorista.



Varoitus: Lampunkotelo on kuuma! Anna sen jäähtyä, ennen kuin vaihdat lampun!



Varoitus: Henkilövahinkojen välttämiseksi älä pudota lamppumoduulia tai koske hehkulamppuun. Hehkulamppu saattaa rikkoutua ja aiheuttaa vahinkoja pudotessaan.

KUNNOSSAPITO

Lampun vaihtaminen (jatkuu)

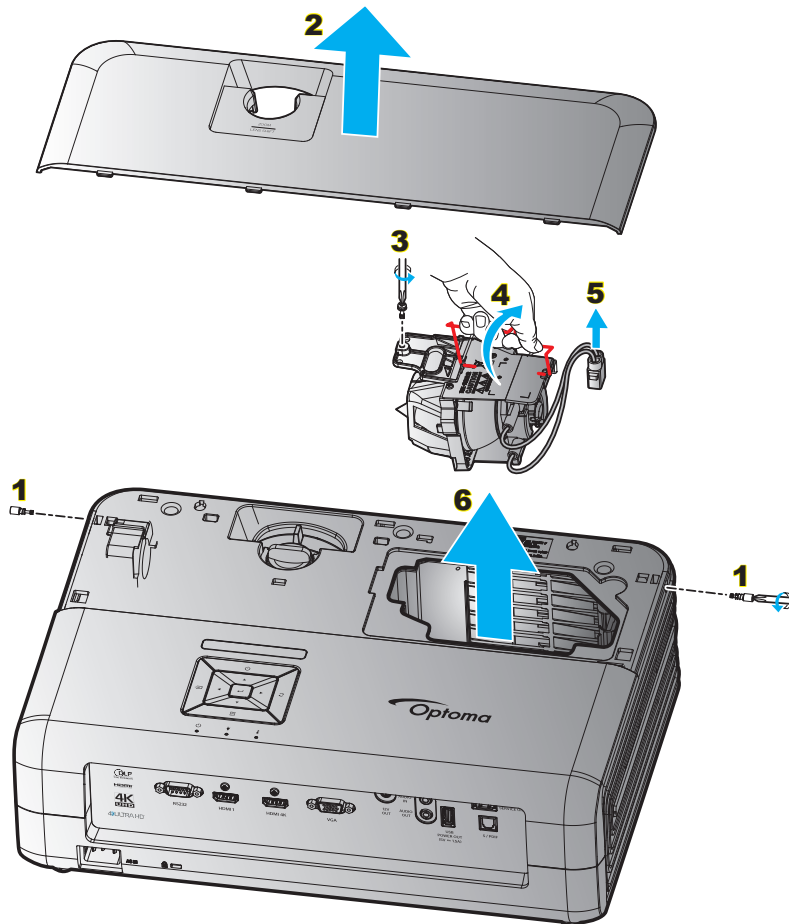

Toimenpide:

1. Kytke projektorin virta pois päältä painamalla projektorin näppäimistön "⏻"- tai kaukosäätimen "⏻"-painiketta.
2. Anna projektorin jäähtyä vähintään 30 minuutin ajan.
3. Irrota virtajohto.
4. Irrota 2 yläkannen kiinnittävää ruuvia. **1**
5. Poista yläkansi. **2**
6. Irrota lamppumoduulin ruuvi. **3**
7. Nosta lampun kahva ylös. **4**
8. Irrota lampun johto. **5**
9. Poista lamppumoduuli varovasti. **6**
10. Tee tämä käänteisessä järjestyksessä, kun kiinnität lamppumoduulin.
11. Käynnistä projektori ja nollaa lampun ajastin.
12. Lampun nollaus: (i) Paina "Valikko" → (ii) Valitse "Asetukset" → (iii) Valitse "Lampun asetukset" → (iv) Valitse "Lampun nollaus" → (v) Valitse "Kyllä".

Huomautus:

- Projektoria ei voida käynnistää, jos lampun kantta ei ole asetettu paikalleen projektoriin.
- Älä koske mihinkään lampun lasialueeseen. Käden rasva voi aiheuttaa lampun särkymisen. Pyyhi lamppumoduuli kuivalla kankaalla, jos sitä kosketetaan vahingossa.

KUNNOSSAPITO

Pölysuodattimen asennus ja puhdistus

Pölysuodattimen asennus

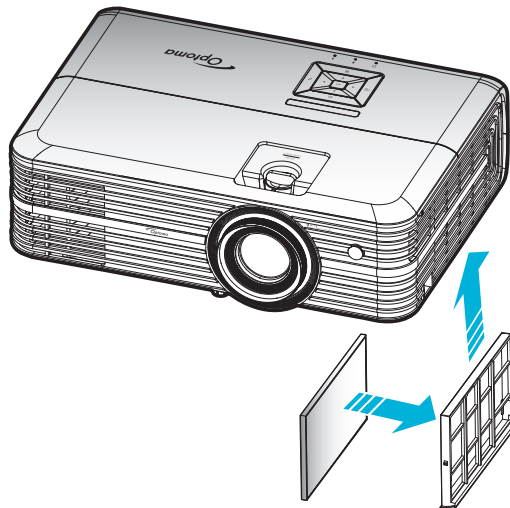

Huomautus: Pölysuodattimet vaaditaan/toimitetaan vain määrättyillä alueilla, joilla esiintyy liikaa pölyä.

Pölysuodattimen puhdistus

On suositeltavaa puhdistaa pölysuodatin kolmen kuukauden välein. Puhdista se useammin, jos projektoria käytetään pölyisessä ympäristössä.

Toimenpide:

1. Kytke projektorin virta pois päältä painamalla projektorin näppäimistön "⏻"- tai kaukosäätimen "⏻"-painiketta.
2. Irrota virtajohto.
3. Vedä pölysuodatinlokeroa alaspäin irrottaaksesi sen projektorin pohjasta. **1**
4. Irrota ilmansuodatin varovasti, Puhdista tai vaihda sitten pölysuodatin. **2**
5. Tee tämä käänteisessä järjestyksessä, kun kiinnität pölysuodattimen.

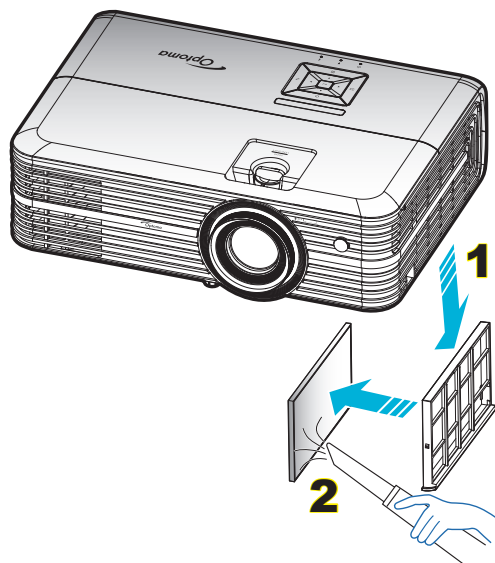

LISÄTIETOJA

Yhteensopivat kuvatarkkuudet

Digitaalinen (HDMI 1.4)

Natiiviresoluutio: 1920 x 1080 @ 60Hz

Määritetty ajoitus	Vakioajoitus	Kuvaaja-ajoitus	Tuettu videotila	Yksityiskohtainen ajoitus
720 x 400 @ 70Hz	1280 x 720 @ 60Hz	1920 x 1080 @ 60Hz (oletus)	720 x 480i @ 60Hz 16:9	1920 x 1080p @ 60Hz
640 x 480 @ 60Hz	1280 x 800 @ 60Hz		720 x 480p @ 60Hz 4:3	
640 x 480 @ 67Hz	1280 x 1024 @ 60Hz		720 x 480p @ 60Hz 16:9	
640 x 480 @ 72Hz	1920 x 1200 @ 60Hz (pienennetty)		720 x 576i @ 50Hz 16:9	
640 x 480 @ 75Hz	1366 x 768 @ 60Hz		720 x 576p @ 50Hz 4:3	
800 x 600 @ 56Hz			720 x 576p @ 50Hz 16:9	
800 x 600 @ 60Hz			1280 x 720p @ 60Hz 16:9	
800 x 600 @ 72Hz			1280 x 720p @ 50Hz 16:9	
800 x 600 @ 75Hz			1920 x 1080i @ 60Hz 16:9	
832 x 624 @ 75Hz			1920 x 1080i @ 50Hz 16:9	
1024 x 768 @ 60Hz			1920 x 1080p @ 60Hz 16:9	
1024 x 768 @ 70Hz			1920 x 1080p @ 50Hz 16:9	
1024 x 768 @ 75Hz			1920 x 1080p @ 24Hz 16:9	
1280 x 1024 @ 75Hz			3840 x 2160 @ 24Hz	
1152 x 870 @ 75Hz			3840 x 2160 @ 25Hz	
			3840 x 2160 @ 30Hz	
			4096 x 2160 @ 24Hz	

Digitaalinen (HDMI 2.0)

Natiiviresoluutio: 1920 x 1080 @ 60Hz

B0/Määritetty ajastus	B0/Standardiajoitus	B1/Videotila	B1/Yksityiskohtainen ajastus
720 x 400 @ 70Hz	1280 x 720 @ 60Hz	720 x 480i @ 60Hz 16:9	1920 x 1080p @ 60Hz
640 x 480 @ 60Hz	1280 x 800 @ 60Hz	720 x 480p @ 60Hz 4:3	
640 x 480 @ 67Hz	1280 x 1024 @ 60Hz	720 x 480p @ 60Hz 16:9	
640 x 480 @ 72Hz	1920 x 1200 @ 60Hz (pienennetty)	720 x 576i @ 50Hz 16:9	
640 x 480 @ 75Hz	1366 x 768 @ 60Hz	720 x 576p @ 50Hz 4:3	
800 x 600 @ 56Hz		720 x 576p @ 50Hz 16:9	
800 x 600 @ 60Hz		1280 x 720p @ 60Hz 16:9	
800 x 600 @ 72Hz		1280 x 720p @ 50Hz 16:9	
800 x 600 @ 75Hz		1920 x 1080i @ 60Hz 16:9	
832 x 624 @ 75Hz		1920 x 1080i @ 50Hz 16:9	
1024 x 768 @ 60Hz		1920 x 1080p @ 60Hz 16:9	
1024 x 768 @ 70Hz		1920 x 1080p @ 50Hz 16:9	
1024 x 768 @ 75Hz		1920 x 1080p @ 24Hz 16:9	
1280 x 1024 @ 75Hz		3840 x 2160 @ 24Hz	
1152 x 870 @ 75Hz		3840 x 2160 @ 25Hz	
		3840 x 2160 @ 30Hz	
		3840 x 2160 @ 50Hz	
		3840 x 2160 @ 60Hz	
		4096 x 2160 @ 24Hz	
		4096 x 2160 @ 25Hz	

LISÄTIETOJA

B0/Määritetty ajastus	B0/Standardiajoitus	B1/Videotila	B1/Yksityiskohtainen ajastus
		4096 x 2160 @ 30Hz	
		4096 x 2160 @ 50Hz	
		4096 x 2160 @ 60Hz	

Huomautus: Tuki 1920 x 1080 @ 50Hz:ille.

Analoginen

Natiiviresoluutio: 1920 x 1080 @ 60Hz

B0/Määritetty ajastus	B0/Standardiajoitus	B0/Yksityiskohtainen ajastus	B1/Yksityiskohtainen ajastus
720 x 400 @ 70Hz	1280 x 720 @ 60Hz	1920 x 1080 @ 60 Hz (oletus)	1366 x 768 @ 60Hz
640 x 480 @ 60Hz	1280 x 800 @ 60Hz		
640 x 480 @ 67Hz	1280 x 1024 @ 60Hz		
640 x 480 @ 72Hz	1400 x 1050 @ 60Hz		
640 x 480 @ 75Hz	1600 x 1200 @ 60Hz		
800 x 600 @ 56Hz			
800 x 600 @ 60Hz			
800 x 600 @ 72Hz			
800 x 600 @ 75Hz			
832 x 624 @ 75Hz			
1024 x 768 @ 60Hz			
1024 x 768 @ 70Hz			
1024 x 768 @ 75Hz			
1280 x 1024 @ 75Hz			
1152 x 870 @ 75Hz			

Huomautus: Tuki 1920 x 1080 @ 50Hz:ille.

LISÄTIETOJA

Kuvakoko ja projisointietäisyys

16:9-näytön halkaisija (tuumina)	Näytön koko LxK				Projektioetäisyys (E)				Siirtymä (HD)	
	(m)		(tuumaa)		(m)		(jalkaa)		(m)	(jalkaa)
	Leveys	Korkeus	Leveys	Korkeus	Laaja	Tele	Laaja	Tele		
30	0,66	0,37	25,97	14,61	-	1,05	-	3,44	0,02	0,07
40	0,89	0,50	34,86	19,61	1,07	1,41	3,51	4,62	0,03	0,09
60	1,33	0,75	52,29	29,42	1,61	2,11	5,27	6,93	0,04	0,13
70	1,55	0,87	61,01	34,32	1,88	2,46	6,15	8,08	0,05	0,16
80	1,77	1,00	69,73	39,22	2,14	2,82	7,03	9,23	0,05	0,18
90	1,99	1,12	78,44	44,12	2,41	3,17	7,91	10,39	0,06	0,20
100	2,21	1,25	87,16	49,03	2,68	3,52	8,78	11,54	0,07	0,22
120	2,66	1,49	104,59	58,83	3,21	4,22	10,54	13,85	0,08	0,27
150	3,32	1,87	130,74	73,54	4,02	5,28	13,18	17,31	0,10	0,34
180	3,98	2,24	156,88	88,25	4,82	6,34	15,81	20,78	0,12	0,40
200	4,43	2,49	174,32	98,05	5,36	7,04	17,57	23,08	0,14	0,45
250	5,53	3,11	217,89	122,57	6,70	8,80	21,96	28,85	0,17	0,56
300,6	6,65	3,74	262,00	147,37	8,05	-	26,40	-	0,21	0,68

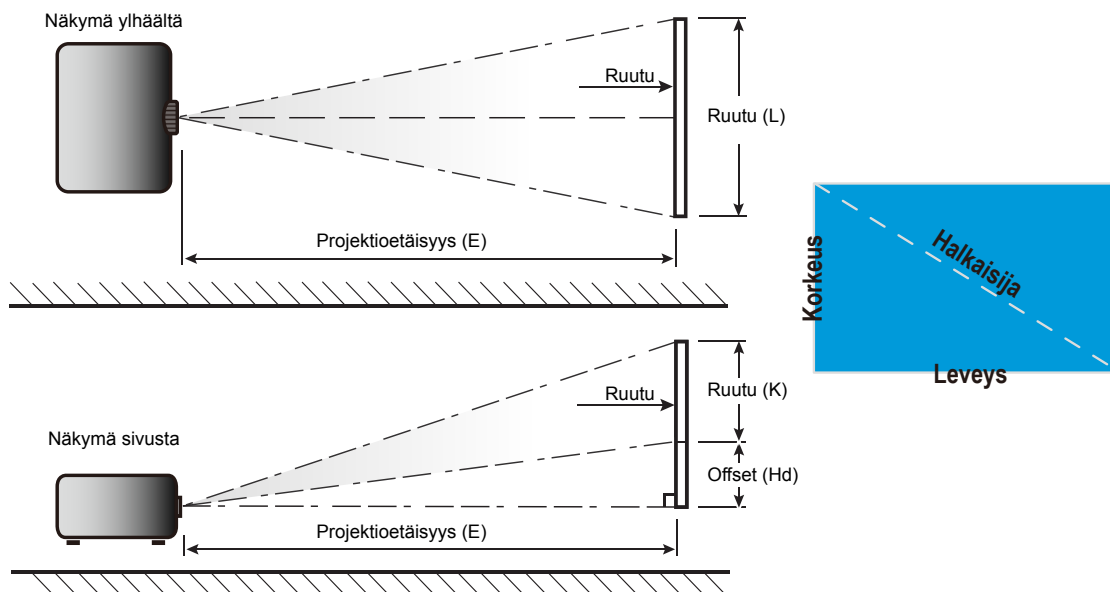

LISÄTIETOJA

Projektorin mitat ja kattokiinnitysasennus

1. Käytä Optoma-kattopidikettä projektorin vahingoittumisen välttämiseksi.
2. Jos haluat käyttää kolmannen osapuolen valmistamaa kattoasennussarjaa, varmista, että projektorin kiinnitysruuvit täyttävät seuraavat vaatimukset:
 - Ruuvityyppi: M4*3
 - Ruuvin vähimmäispituus: 10mm

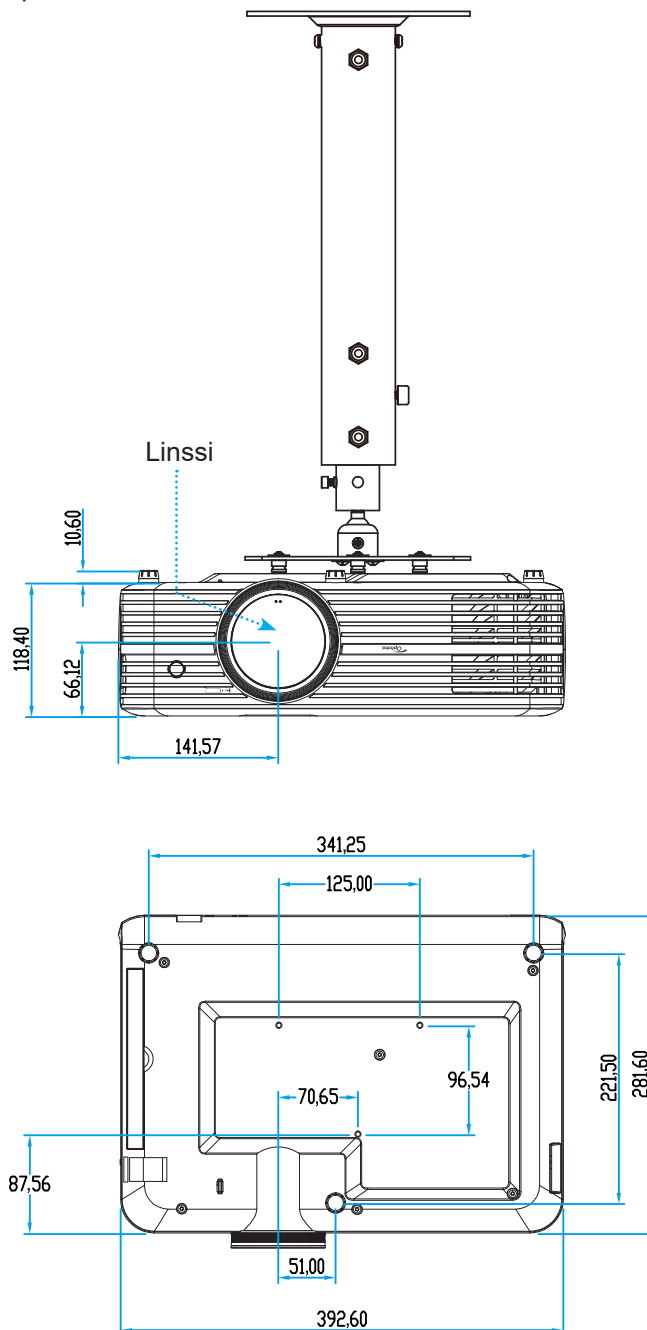

Huomautus: Vääränlaisesta asennuksesta aiheutuneet vahingot eivät kuulu takuun piiriin.



Varoitus:

- Jos ostat kattoasennussarjan muulta yhtiöltä, varmista että se käyttää oikeankokoisia ruuveja. Ruuvikokoon vaikuttaa kiinnityslevyn paksuus.
- Varmista, että katon ja projektorin pohjan välillä on vähintään 10 cm.
- Vältä asentamasta projektoria lämmönlähteen lähelle.





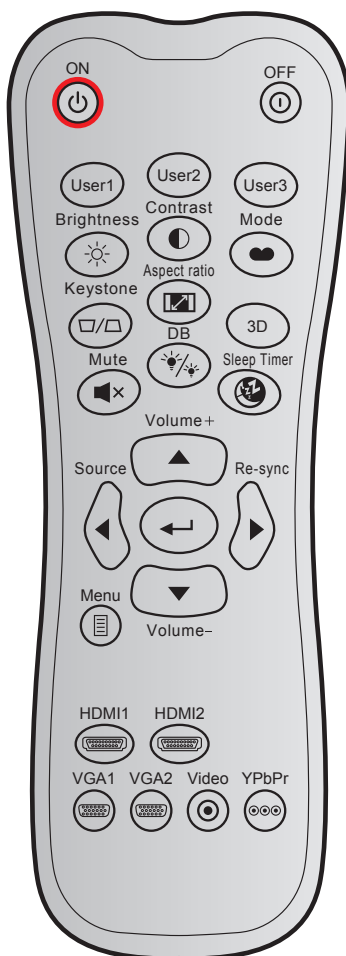





LISÄTIETOJA

IR-kaukosäädinkoodit



Näppäin	NEC-muoto	Mukautettu koodi	Näppäinkoodi				Kuvaus
			Tavu 1	Tavu 2	Tavu 3	Tavu 4	
Virta päälle		Muoto 1	32	CD	02	FD	Paina kytkeäksesi projektorin päälle.
Virta pois		Muoto 1	32	CD	2E	D1	Paina kytkeäksesi projektorin pois päältä.
Käyttäjä1		Muoto 1	32	CD	36	C9	Käyttäjän määrittämät näppäimet.
Käyttäjä2		Muoto 1	32	CD	65	9A	
Käyttäjä3		Muoto 1	32	CD	66	99	
Kirkkaus		Muoto 1	32	CD	41	BE	Säädä kuvan kirkkaus.
Kontrasti		Muoto 1	32	CD	42	BD	Säädä kuvien tummimpien ja vaaleimpien kohtien välistä suhdetta.
Näyttötila		Muoto 1	32	CD	05	FA	Valitse näyttötila eri sovellusten optimoituja asetuksia varten.
Kuvankorjaus		Muoto 1	32	CD	07	F8	Paina säätääksesi projektorin kallistuman aiheuttamaa kuvavääristymää.
Kuvasuhde		Muoto 1	32	CD	64	9B	Paina muuttaaksesi näytetyn kuvan kuvasuhdetta.
3D		Muoto 1	32	CD	89	76	Paina ottaaksesi käyttöön / pois käytöstä 3D-tila-toiminnon.
Mykistys		Muoto 1	32	CD	52	AD	Kytkee audion hetkellisesti pois/päälle.

LISÄTIETOJA

Näppäin		NEC- muoto	Mukautettu koodi		Näppäinkoodi		Kuvaus
			Tavu 1	Tavu 2	Tavu 3	Tavu 4	
DB (Dynaaminen musta)		Muoto 1	32	CD	44	BB	Säätää automaattisesti kuvan kirkkautta optimaalisen kontrastin saavuttamiseksi.
Uniajastin		Muoto 1	32	CD	63	9C	Asettaa laskettavan ajanjakson.
Volume +		Muoto 2	32	CD	11	EE	Säädä lisätäksesi äänenvoimakkuutta.
▲		Muoto 2	32	CD	11	EE	Käytä ▲, ◀, ▶, - tai ▼ valitaksesi kohtia tai tehdäksesi säätöjä valintaasi.
◀		Muoto 2	32	CD	10	EF	
▶		Muoto 2	32	CD	12	ED	
▼		Muoto 2	32	CD	14	EB	
Lähde		Muoto 2	32	CD	10	EF	Valitse tulosignaali painamalla "Source"-painiketta.
Enter-näppäin		Muoto 1	32	CD	0F	F0	Vahvista valinta.
Synkronointi		Muoto 2	32	CD	12	ED	Synkronoi projektori automaattisesti vastaamaan lähdesignaalia.
Volume -		Muoto 2	32	CD	14	EB	Säädä vähentääksesi äänenvoimakkuutta.
Valikko		Muoto 1	32	CD	0E	F1	Näyttää projektorin näyttövalikot tai poistuu niistä.
HDMI1		Muoto 1	32	CD	16	E9	Paina "HDMI1", jos haluat valita lähteen HDMI 1 -liitännästä.
HDMI2		Muoto 1	32	CD	30	CF	Paina "HDMI2", jos haluat valita lähteen HDMI 2 -liitimestä.
VGA1		Muoto 1	32	CD	1B	E4	Paina "VGA1" valitaksesi lähteen VGA-liitännästä.
VGA2		Muoto 1	32	CD	1E	E1	Ei toimintoa.
Video		Muoto 1	32	CD	1C	E3	Ei toimintoa.
YPbPr		Muoto 1	32	CD	17	E8	Ei toimintoa.

LISÄTIETOJA

Vianmääritys

Jos projektoria käyttäessäsi esiintyy ongelmia, katso seuraavia ohjeita. Jos ongelma ei poistu, ota yhteyttä paikalliseen jälleenmyyjään tai huoltokeskukseen.

Kuvaongelmat

-  *Ruudulle ei ilmesty kuvaa*

 - Varmista, että kaikki kaapelit ja virtaliitännät on liitetty kunnolla "Asennus"-osiossa kuvatulla tavalla.
 - Tarkista, että liittimet ovat ehjiä.
 - Tarkista, että projektorin lamppu on asennettu kunnolla. Katso lisätietoja "Lampun vaihtaminen"-osasta sivuilla 38-40.
 - Varmista, että "Mykistys"-ominaisuutta ei ole kytketty päälle.

-  *Kuva ei ole tarkka*

 - Säädä projektorin linssin tarkennusrengasta. Katso sivu 17.
 - Varmista, että heijastusnäyttö on vaaditun etäisyyden päässä projektorista. (Katso sivu 44).

-  *Kuva on venynyt näytettäessä 16:9-muotoista DVD-levyä*

 - Kun toista anamorfista DVD:tä tai 16:9 DVD:tä, projektori näyttää parhaan kuvan 16: 9 muodossa projektoripuolella.
 - Jos toistat LBX-muotoista DVD:tä, vaihda muoto LBX:ksi projektorin näyttövalikossa.
 - Jos toistat 4:3 -muotoista DVD:tä, vaihda muoto 4:3 :ksi projektorin näyttövalikossa.
 - Aseta näyttömuodoksi 16:9-laajakuvasuhde DVD-soittimesta.

-  *Kuva on liian pieni tai iso*

 - Säädä zoomin vipua projektorin päällä.
 - Siirrä projektoria lähemmäs tai kauemmas valkokankaasta.
 - Paina "Valikko" projektorin paneelista ja siirry kohtaan "Näyttö-->Aspect Ratio". Kokeile eri asetuksia.

-  *Kuva on kallistunut sivuilta:*

 - Jos mahdollista, sijoita projektori uudelleen niin, että se on keskitetty valkokankaaseen ja sijaitsee sen alareunan alapuolella.

-  *Kuva on käänteinen*



 - Valitse kuvaruutuvalikon kohta "Asetukset-->Projisointi" ja säädä heijastuksen suunta.

-  *Epäselvä kaksoiskuva*

 - Varmista, että "Näyttötila" ei ole 3D välttääksesi normaalin 2D-kuvan näkymisen sumeana kaksoiskuvana.

LISÄTIETOJA

Muita ongelmia

-  *Projektori lakkaa vastaamasta hallintalaitteisiin*
- Jos mahdollista, sulje monitori ja irrota virtajohto ja odota vähintään 20 sekuntia, ennen kuin yhdistät virtajohdon uudelleen.
-  *Lamppu palaa tai siitä kuuluu poksahdava ääni*
- Kun lampun toiminta päättyy, se sammuu, ja siitä saattaa kuulua äänekäs poksahdus. Jos näin tapahtuu, laite ei käynnisty, ennen kuin lamppu on vaihdettu. Vaihtaessasi lampun, seuraa osan "Lampun vaihtaminen" ohjeita sivulla 38-40.

Kaukosäädinongelmat

-  *Jos kaukosäädin ei toimi*
- Tarkista, että kaukosäädintä osoitetaan $\pm 15^\circ$ (vaakasuunnassa) ja $\pm 10^\circ$ (pystysuunnassa) kulmassa projektorin infrapunavastaanottimista.
 - Tarkista, ettei kaukosäätimen ja projektorin välillä ole esteitä. Siirrä 7 metrin säteelle projektorista.
 - Varmista, että paristot on asetettu oikein.
 - Vaihda paristot, jos ne ovat vanhentuneet.

LISÄTIETOJA

Varoitusvalot

Kun varoitusosoittimet (katso seuraavasta) syttyvät tai vilkkuvat, projektori sammuu automaattisesti:

- "LAMPUN"-LED-merkkivalo palaa punaisena ja "Päällä/Valmiustila"-merkkivalo vilkkuu punaisena.
- "LÄMPÖTILA"-LED-merkkivalo palaa punaisena ja jos "Päällä/Valmiustila"-merkkivalo vilkkuu punaisena. Tämä osoittaa, että projektori on ylikuumentunut. Tavallisissa oloissa projektori voidaan kytkeä takaisin päälle.
- "LÄMPÖTILA"-LED -merkkivalo vilkkuu punaisena ja jos "Päällä/Valmiustila"-merkkivalo vilkkuu punaisena.

Irrota virtajohto projektorista, odota 30 sekuntia ja yritä uudelleen. Jos varoitusvalo syttyy uudelleen tai vilkkuu, ota yhteyttä lähimpään huoltokeskukseen saadaksesi tukea.

LED-merkkivalojen selitys

Viesti	Päälle/Valmiustila-merkkivalo		Lämpötilan merkkivalo	Lampun merkkivalo
	(Punainen)	(Sininen)	(Punainen)	(Punainen)
Valmiustila (Virtajohto)	Tasainen valo			
Virta päällä (lämmitys)		Vilkkuu (0,5 s pois / 0,5 s päälle)		
Virta päällä ja lamppu palaa		Tasainen valo		
Virta pois (jäähdytys)		Vilkkuu (0,5 s pois / 0,5 s päällä). Palaa takaisin tasaiseen punaiseen valoon, kun jäähdytintuuletin kytkeytyy pois päältä.		
Virhe (lamppuvika)	Vilkkuu			Tasainen valo
Virhe (tuuletinvika)	Vilkkuu		Vilkkuu	
Virhe (ylikuumentunut)	Vilkkuu		Tasainen valo	
Valmiustila (Burn in -tila)		Vilkkuu		
Burn in (Lämpää)		Vilkkuu		
Burn in (Jäähdytys)		Vilkkuu		
Jälkikuva (Lamppu palaa)		Vilkkuu (3 s pois / 1 s pois)		
Jälkikuva (Lamppu pois)		Vilkkuu (1 s päällä / 3 s pois)		

LISÄTIETOJA

- Virta pois:

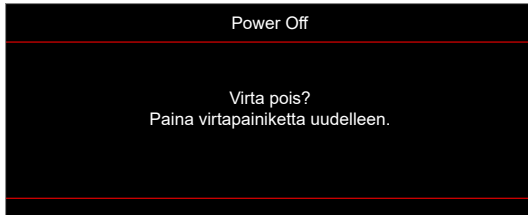

- Lämpötilavaroitus:

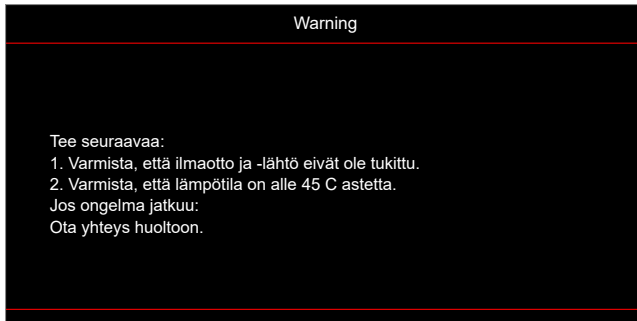

- Lamppuvaroitus:

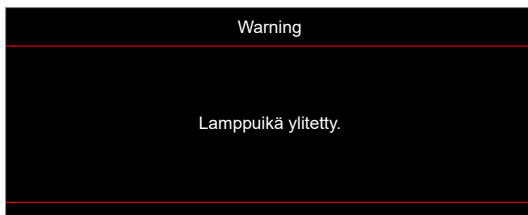

- Tuuletinvika:

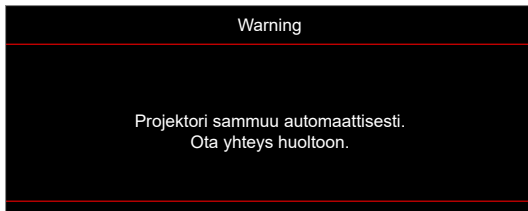

- Näyttöalueen ulkopuolella:

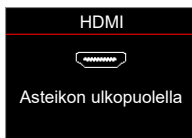

- Virrankatkaisuvaroitus:

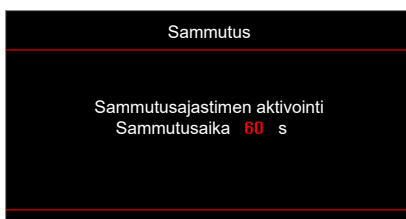

LISÄTIETOJA

Tekniset tiedot

Optinen	Kuvaus
Maksimikuvatarkkuus	- Grafiikka enintään 2160p @ 60 Hz - Maksimikuvatarkkuus: HDMI1 (2.0): 2160p @ 60 Hz HDMI2 (1.4): 2160p @ 60 Hz
Natiiviresoluutio	(ilman käyttölaitetta) 1 920 x 1 080
Linssi	Manuaalinen zoomaus ja tarkennus
Kuvakoko (halkaisija)	34,1” - 302,4”, optimoitu leveydelle 82” (2,2 m)
Heijastusetäisyys	1,2 - 8,1 m, optimoitu 1.61 metrille

Sähköinen	Kuvaus
Tulot	- HDMI V1.4 - HDMI V2.0 (MHL) - VGA IN - Audio In 3,5 mm - USB-A x2 (1 huoltoon varten, 1 5 V:n VIRRALLE 1,5 A) - RS232C uros (9-nastainen d-sub)
Lähdöt	- Audio Out 3,5 mm - SPDIF Out - 12 V -liipaisin (3,5 mm:n liitin)
Värintoisto	1073,4 miljoonaa väriä
Skannausnopeus	Vaakaskannausnopeus: 15,375 - 91,146 KHz Pystyskannausnopeus: 24–85 Hz (120 Hz:in projektorilla, jossa 3D-ominaisuus)
Sisäinen kaiutin	Sisäinen kaiutin (x2)
Tehovaatimus	100–240 V ±10 %, AC 50/60 Hz
Tuleva virta	3,8A

Mekaaninen	Kuvaus
Asennussuuntaus	Etu, Taka, Katto - Etu, Taka - ylä
Mitat (L x S x K)	- 392,6 x 281,6 x 118,4 mm (ilman jalkoja) - 392,6 x 281,6 x 129 mm (jalkojen kanssa)
Paino	6,5 ± 0,5 kg
Ympäristöolosuhteet	Käyttö 5–40 °C, 10–85 % kosteus (ei-kondensoituva)

Huomautus: Kaikki tekniset tiedot voivat muuttua ilman ilmoitusta.



LISÄTIETOJA

Optoman maailmanlaajuiset toimistot

Jos laite tarvitsee huoltoa, ota yhteys paikalliseen myyntipisteeseen.



USA

3178 Laurelview Ct.
Fremont, CA 94538, USA
www.optomausa.com

 888-289-6786
 510-897-8601
 services@optoma.com



Kanada

3178 Laurelview Ct.
Fremont, CA 94538, USA
www.optomausa.com

 888-289-6786
 510-897-8601
 services@optoma.com



Latinalainen Amerikka

3178 Laurelview Ct.
Fremont, CA 94538, USA
www.optomausa.com

 888-289-6786
 510-897-8601
 services@optoma.com



Eurooppa

Unit 1, Network 41, Bourne End Mills,
Hemel Hempstead, Herts,
HP1 2UJ, United Kingdom
www.optoma.eu
Huoltopuh.: +44 (0)1923 691865

 +44 (0) 1923 691 800
 +44 (0) 1923 691 888
 service@tsc-europe.com



Benelux BV

Randstad 22-123
1316 BW Almere
The Netherlands
www.optoma.nl

 +31 (0) 36 820 0252
 +31 (0) 36 548 9052



Ranska

Bâtiment E
81-83 avenue Edouard Vaillant
92100 Boulogne Billancourt, France

 +33 1 41 46 12 20
 +33 1 41 46 94 35
 savoptoma@optoma.fr



Espanja

C/ José Hierro,36 Of. 1C
28522 Rivas VaciaMadrid,
Spain

 +34 91 499 06 06
 +34 91 670 08 32



Saksa

Wiesenstrasse 21 W
D40549 Düsseldorf,
Germany

 +49 (0) 211 506 6670
 +49 (0) 211 506 66799
 info@optoma.de

Skandinavia



Lerpeveien 25
3040 Drammen
Norway

 +47 32 98 89 90
 +47 32 98 89 99
 info@optoma.no

PO.BOX 9515
3038 Drammen
Norway

Korea

WOOMI TECH.CO.,LTD.
4F, Minu Bldg.33-14, Kangnam-Ku,
Seoul,135-815, KOREA
korea.optoma.com

 +82+2+34430004
 +82+2+34430005



Japani

東京都足立区綾瀬3-25-18
株式会社オーエス
コンタクトセンター: 0120-380-495

 info@os-worldwide.com
www.os-worldwide.com



Taiwan

12F., No.213, Sec. 3, Beixin Rd.,
Xindian Dist., New Taipei City 231,
Taiwan, R.O.C.
www.optoma.com.tw

 +886-2-8911-8600
 +886-2-8911-6550
 services@optoma.com.tw
asia.optoma.com



Hongkong

Unit A, 27/F Dragon Centre,
79 Wing Hong Street,
Cheung Sha Wan,
Kowloon, Hong Kong

 +852-2396-8968
 +852-2370-1222
www.optoma.com.hk

Kiina

5F, No. 1205, Kaixuan Rd.,
Changning District
Shanghai, 200052, China

 +86-21-62947376
 +86-21-62947375
www.optoma.com.cn



P/N:36.7CM01G001-A