

DLP® Projektör

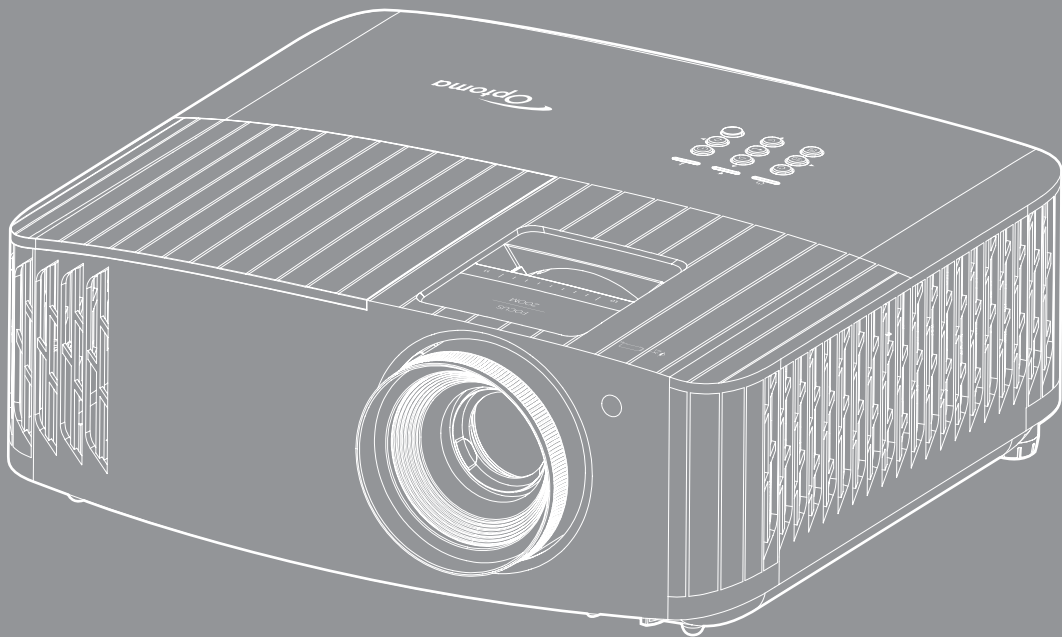

İÇİNDEKİLER

GÜVENLİK 4

Önemli Güvenlik Talimatı.....	4
Merceğin Temizlenmesi.....	5
3 Boyut Güvenlik Bilgileri.....	6
Telif Hakkı.....	6
Sorumluluk Reddi.....	7
Ticari Marka Tanıma.....	7
FCC.....	7
AB ülkeleri için Uygunluk Bildirimi.....	8
WEEE.....	8

GİRİŞ..... 9

Pakete Genel Bakış.....	9
Standart aksesuarlar.....	9
İsteğe bağlı aksesuarlar.....	9
Ürüne Genel Bakış.....	10
Bağlantılar.....	11
Tuş takımı.....	12
Uzaktan kumanda.....	13

AYAR VE KURULUM 14

Projektörü kurma.....	14
Projektöre kaynaklar bağlama.....	15
Projektör görüntüsünü ayarlama.....	16
Kumanda kurulumu.....	17

PROJEKTÖRÜ KULLANMA 19

Projektörü açma/kapatma.....	19
Bir giriş kaynağı seçme.....	20
Menü gezintisi ve özellikler.....	21
Ekran Menüsü ağacı.....	22
Ekran menüsü.....	29
Ses menüsü.....	34
Ayar menüsü.....	35
Bilgi menüsü.....	38



BAKIM..... 39

Lambayı değiştirme (Yalnızca bakım personeli).....	39
--	----

EK BİLGİLER..... 41

<i>Uyumlu çözünürlükler.....</i>	<i>41</i>
<i>Görüntü boyutu ve yansıtma mesafesi.....</i>	<i>45</i>
<i>Projektör boyutları ve tavana montaj kurulumu.....</i>	<i>46</i>
<i>Kızılötesi uzaktan kumanda kodları.....</i>	<i>47</i>
<i>Sorun Giderme.....</i>	<i>49</i>
<i>Uyarı göstergeleri.....</i>	<i>50</i>
<i>Teknik Özellikler.....</i>	<i>53</i>
<i>Optoma Küresel Ofisleri.....</i>	<i>54</i>

GÜVENLİK

	Eşkenar üçgen içerisindeki oklu şimşek işareti, kullanıcıyı, kişilere elektrik çarpması oluşturmaya yetecek boyutta olabilecek, ürünün kutusu içerisinde yalıtılmamış "tehlikeli voltaj" ın varlığı hakkında uyararak tasarlanmıştır.
	Eşkenar üçgen içerisindeki ünlem işareti, kullanıcıyı, cihazın beraberindeki dokümanlardaki önemli çalıştırma ve bakım (tamir) talimatlarının varlığı hakkında uyararak tasarlanmıştır.

Lütfen bu kullanıcı kılavuzunda tavsiye edilen tüm uyarılar, önlemler ve bakımı izleyin.

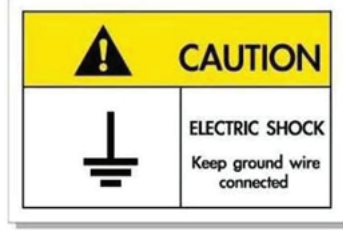

Elektrik çarpmasından kaçınmak için ünite ve çevre birimleri uygun şekilde topraklanmış olmalıdır.

Önemli Güvenlik Talimatı

- Lambanın etkin ömrünü uzatmak için, lambayı en az 60 saniye boyunca yanar durumda tuttuğunuzdan ve zorla kapatma gerçekleştirmekten kaçındığınızdan emin olun.



- Doğrudan ışına bakmayın, RG2.
Herhangi bir parlak kaynak için geçerli olduğu gibi doğrudan ışına bakmayın, RG2 IEC 62471-5:2015.
- Havalandırma açıklıklarını engellemeyin. Projektörün güvenilir biçimde çalışmasını sağlamak ve aşırı ısınmadan korunmak için, projektörün havalandırmanın engellenmediği bir yere kurulması tavsiye edilir. Örnek olarak, projektörü kalabalık bir kafe masası, sofa, yatak, vb. Üzerine kurmayın. Projektörü, hava akımını kısıtlayan bir kitap çantası veya dolabı gibi kapalı yerlere koymayın.
- Yangın ve/veya elektrik çarpması riskini azaltmak için, projektörü yağmur veya neme maruz bırakmayın. Radyatörler, ısıtıcılar, fırınlar veya ısı yayan amplifikatörler gibi ısı kaynaklarının yanına kurmayın.
- Projektörün içine nesne veya sıvıların girmesine izin vermeyin. Yangın veya elektrik çarpması ile sonuçlanabilecek şekilde tehlikeli voltajlara veya kısa devre yapan parçalara değebilirler.
- Aşağıdaki koşullar altında kullanmayın:
 - Aşırı sıcak, soğuk veya nemli ortamlarda.
 - (i) Ortam oda sıcaklığının 5°C - 40°C aralığında olmasını sağlayın
 - (ii) Bağıl nem %10 ~ %85 olmalıdır
 - Aşırı toz ve kire duyarlı alanlarda.
 - Güçlü bir manyetik alan üreten herhangi bir cihaz yanında kullanmayın.
 - Doğrudan güneş ışığında.
- Projektörü, atmosferde tutuşabilir veya patlayıcı gazların var olabileceği yerlerde kullanmayın. Projektörün içindeki lamba, çalışma sırasında çok ısınır ve gazlar tutuşup yangınla sonuçlanabilir.
- Fiziksel olarak hasar görmüşse veya kötü kullanılmışsa üniteyi kullanmayın. Fiziksel hasar/kötü kullanma şunlar olacaktır (fakat bunlarla sınırlı değildir):
 - Ünite düşürülmüştür.
 - Güç kaynağı kablosu veya fişi hasar görmüştür.

- Projektörün üstüne sıvı dökülmüştür.
 - Projektör yağmur veya neme maruz kalmıştır.
 - Projektörün içine birşey düşmüştür veya içerisinde birşey gevşektir.
 - Projektörü sabit olmayan bir yüzeye yerleştirmeyin. Projektör devrilip yaralanmaya neden olabilir veya projektör hasar görebilir.
 - Çalışırken, projektör merceğinden çıkan ışığı engellemeyin. Işık, yanıklara neden olacak veya bir yangın başlatacak şekilde nesneyi ısıtacak ve eritebilecektir.
 - Lütfen projektörü açmayın veya sökmeyin, çünkü bu elektrik çarpmasına yol açabilir.
 - Üniteyi kendiniz tamir etmeye kalkışmayın. Kapakları açmak veya çıkarmak, sizi tehlikeli voltajlar veya diğer tehlikelere maruz bırakabilir. Lütfen üniteyi tamir için göndermeden önce Optoma'yı arayın.
 - Güvenlikle ilgili işaretler için projektörün kutusuna bakın.
 - Ünite yalnızca uygun servis personeli tarafından tamir edilmelidir.
 - Yalnızca üretici tarafından belirtilen eklentiler/aksesuarları kullanın.
 - Çalışma sırasında projektör merceğine doğrudan bakmayın. Parlak ışık gözlerinize zarar verebilir.
 - Lambayı yenisiyle değiştirirken, lütfen ünitenin soğumasına izin verin. 39-40. sayfalarda açıklanan talimatları izleyin.
 - Bu projektör, lambanın ömrünü kendisi algılayacaktır. Lütfen, uyarı mesajları gösterdiğinde lambayı değiştirdiğinizden emin olun.
 - Lamba modülünü yenisiyle değiştirdikten sonra, "Lamp Reset (Lamba Sıfırlama)" menüsündeki "Lamp Settings (Lamba Ayarları)" işlevini sıfırlayın.
 - Projektörü kapatırken, lütfen gücü kesmeden önce soğutma döngüsünün tamamlandığından emin olun. Projektörün soğuması için 90 saniye bekleyin.
 - Lamba ömrünün sonuna yaklaşırken, ekranda "Lamp life exceeded. (Lamba ömrü aşıldı.)" mesajı gösterilecektir. Lambayı en kısa sürede değiştirmek için yerel satıcınız veya servis merkezi ile irtibat kurun.
 - Ürünü temizlemeden önce kapatın ve güç fişini AC prizinden çekin.
 - Ekran muhafazasını temizlemek için hafif deterjanlı yumuşak kuru bir bez kullanın. Üniteyi temizlemek için aşındırıcı temizleyiciler, cilalar veya çözücüler kullanmayın.
 - Ürün uzun süre boyunca kullanılmayacaksa güç fişini AC prizinden sökün.
- Not:** *Lamba ömrünün sonuna ulaştığında, lamba modülü yenisiyle değiştirilene kadar projektör açılmayacaktır. Lambayı değiştirmek için 39-40. sayfalardaki "Lambayı Değiştirme" kısmında listelenen prosedürleri izleyin.*
- *Projektörü, titreşime veya darbeye maruz kalabilecek yerlere kurmayın.*
 - *Merceğe çıplak ellerle dokunmayın.*
 - *Depolamadan önce uzaktan kumandadan pili/pilleri çıkarın. Pil/Piller uzun süre uzaktan kumandada bırakılırsa sızıntı yapabilir.*
 - *Projektör performansının kalitesini olumsuz yönde etkileyebileceğinden, projektörü yağ veya sigara dumanının olduğu yerlerden kullanmayın veya depolamayın.*
 - *Standart dışı kurulum projektör performansını etkileyebileceğinden, lütfen doğru yönde projektör kurulumuna uyun.*
 - *Bir anahtarlı uzatma kablosu veya gerilim dalgalanması koruyucu kullanın. Güç kesintileri ve gerilim düşüşleri aygıtlara ciddi zarar verebilir.*

Merceğin Temizlenmesi

- Merceği temizlemeden önce, projektörü kapattığınızdan ve güç kablosunu çekerek projektörün soğumasını beklediğinizden emin olun.
- Tozu gidermek için bir sıkıştırılmış hava deposu kullanın.
- Merceği temizlemek için özel bir bez kullanın ve merceği nazikçe silin. Merceğe parmaklarınızla dokunmayın.
- Merceği temizlemek için alkalin/asit içeren deterjanlar veya alkol gibi uçucu solventler kullanmayın. Merceğin temizleme işlemi nedeniyle zarar görmesi durumunda, bu zarar garanti kapsamında olmayacaktır.



Uyarı: Mercekteki toz veya kirleri gidermek için alev alabilir gazlar içeren spreyleyler kullanmayın. Bu, projektör içinde aşırı ısı oluşumu nedeniyle yangına yol açabilir.



Uyarı: Projektör ısınıyorsa merceği temizlemeyin; bu merceğin yüzey filminin soyulmasına neden olabilir.



Uyarı: Merceği sert bir nesneyle silmeyin veya merceğe sert nesnelere vurmayın.

3 Boyut Güvenlik Bilgileri

Siz veya çocuğunuz 3D Boyut işlevini kullanmadan önce lütfen tüm uyarıları ve önlemleri önerildiği gibi izleyin.

Uyarı

Çocuklar ve gençler, 3D olarak izlemeye bağlı sağlık sorunlarına karşı daha savunmasız olabilir ve bu görüntüleri izlerken yakından denetlenmelidirler.

Işığa Duyarlılık Nöbeti Uyarısı ve Diğer Sağlık Riskleri

- Bazı izleyiciler, bazı Projektör filmleri veya video oyunlarının içerdiği yanıp sönen belirli görüntülere veya ışıklara maruz kaldıklarında epilepsi nöbeti veya felç geçirebilirler. Epilepsi veya felç hastasıysanız veya aile geçmişinizde böyle bir hastalık varsa, lütfen 3D işlevini kullanmadan önce bir tıp uzmanına danışın.
- Epilepsi veya felç hastası olmayan veya aile geçmişinde bu hastalıklardan biri bulunmayan kişiler bile, ışığa duyarlılık nöbetlerine yol açabilecek tanısı konmamış bir duruma sahip olabilirler.
- Gebe kadınlar, yaşlılar, ciddi tıbbi durumları olan kişiler, uyku bozukluğu olan veya alkolün etkisi altında bulunan kişiler, ünitenin 3B işlevini kullanmaktan kaçınmalıdırlar.
- Aşağıdaki semptomlardan herhangi birini yaşarsanız, 3D filmleri görüntülemeyi hemen bırakın ve bir tıp uzmanına danışın: (1) görme değişikliği; (2) sersemlik; (3) baş dönmesi; (4) göz veya kas seğirmesi gibi istem dışı hareketler; (5) akıl karışıklığı; (6) bulantı; (7) bilinç kaybı; (8) kasılmalar; (9) kramplar ve/veya (10) yönelim bozukluğu. Çocuklar ve gençler, bu semptomları yaşamaya yetişkinlere göre daha fazla eğilim gösterebilir. Ebeveynler çocuklarını gözlem altında tutmalı ve bu semptomları yaşayıp yaşamadıklarını sormalıdır.
- 3D projeksiyonu izlemek, harekete bağlı mide bulantısı, sonradan oluşan algı etkileri, yönelim bozukluğu, göz yorgunluğu ve düşük duruş stabilitesine de yol açabilir. Kullanıcıların bu etkilerin oluşma ihtimalini azaltmak için sık izlemeye ara vermeleri tavsiye edilir. Gözlerinizde yorgunluk veya kuruluk belirtileri görülüyorsa veya yukarıdaki semptomlardan herhangi birini yaşıyorsanız, bu cihazı kullanmayı hemen bırakın ve semptomlar geçtikten en az otuz dakika sonrasına kadar izlemeye başlamayın.
- 3D projeksiyonu uzun süre boyunca ekrana çok yakın oturarak izlemek, gözlerinize zarar verebilir. İdeal izleme uzaklığı, ekran yüksekliğinin en az üç katı kadar olmalıdır. İzleyicinin gözlerinin ekranla aynı düzeyde olması tavsiye edilir.
- 3D projeksiyonu uzun süre boyunca 3D gözlük takarak izlemek, baş ağrısı veya yorgunluğa yol açabilir. Baş ağrısı, yorgunluk veya baş dönmesi yaşarsanız, 3D projeksiyonu izlemeyi bırakın ve dinlenin.
- 3D gözlüğü 3D projeksiyonu izlemekten başka bir amaçla kullanmayın.
- 3D gözlüğün diğer bir amaçla takılması (normal gözlük, güneş gözlüğü, koruyucu gözlük, vb. gibi) size fiziksel olarak zarar verebilir ve görme duyurunuzu zayıflatabilir.
- 3D projeksiyonu izlemek, bazı izleyicilerde yönelim bozukluğuna sebep olabilir. Bu yüzden, 3D PROJEKTÖR'ünüzü açık merdiven boşluklarının, kabloların, balkonların veya takılabileceğiniz, çarpabileceğiniz, kapaklanmanıza sebep olabilecek, kırılabilecek veya üzerine düşebileceğiniz diğer nesnelere yakınına yerleştirmeyin.

Telif Hakkı

Tüm fotoğrafları, gösterimleri ve yazılımı da kapsayan bu yayım, her hakkı saklı olmak üzere uluslararası telif hakkı yasalarıyla korunmaktadır. Bu kılavuz veya içerdiği herhangi bir malzeme, yazarın yazılı izni olmadan yeniden üretilemez.

© Telif Hakkı 2022

Sorumluluk Reddi

Bu belgedeki bilgiler bildirim yapılmaksızın deęiřtirilmeye tabidir. Üretici, buradaki içeriklerle ilgili hiçbir sorumluluk veya garanti vermez ve ima edilen her türlü ticarete elverişlilik ya da herhangi bir özel amaca uygunluk garantisini özellikle reddeder. Üretici, herhangi bir kişiye bildirme yükümlülüęü olmadan bu yayımı gözden geçirme ve içerięini zaman deęiřtirme hakkını saklı tutar.

Ticari Marka Tanıma

Kensington, ACCO Brand Corporation řirketinin, dünya çapında dięer ÷lkelerde yayımlanmış kayıtlara ve bekleyen uygulamalara sahip ABD kayıtlı ticari markasıdır.

HDMI, HDMI Logosu ve High-Definition Multimedia Interface, HDMI Licensing LLC. řirketinin Birleşik Devletler ve dięer ÷lkelerde ticari markaları veya kayıtlı ticari markalarıdır.

DLP®, DLP Link ve DLP logosu, Texas Instruments řirketinin kayıtlı ticari markaları ve BrilliantColor™, Texas Instruments řirketinin ticari markasıdır.

Bu kılavuzda kullanılan tüm dięer ürün adları kendi sahiplerinin mülkiyetidir ve o şekilde tanınır.

FCC

Bu cihaz test edilmiş ve FCC Kurallarının 15. Bölümü uyarınca, B Sınıfı dijital cihazlarla ilgili kısıtlamalara uygun olduęu tespit edilmiştir. Bu kısıtlamalar, evsel tesisatta zararlı parazitlere karşı uygun koruma sağlamak üzere tasarlanmıştır. Bu cihaz radyo frekansı enerjisi oluşturur, kullanır ve yayabilir ve üreticisinin talimatlarına uygun biçimde kurulmaz ve kullanılmazsa, radyo iletişimine zararlı parazitlere neden olabilir.

Ancak, belirli tesisatlarda parazit oluşmayacağına dair bir garanti verilmez. Bu aygıt radyo ve televizyon alıcılarında, cihazın kapatılması ve açılması ile anlaşılacak zararlı parazitlerin oluşmasına neden olursa, kullanıcı aşağıdaki önlemleri uygulayarak parazitleri gidermeyi deneyebilir:

- Alıcı anteni yeniden yönlendirmek veya yeniden konumlandırmak.
- Cihaz ile alıcı arasındaki mesafeyi artırmak.
- Cihazı, alıcının baęlı olduęu devreden farklı bir devredeki çıkış noktasına baęlamak.
- Yardım için bayi veya deneyimli bir radyo / televizyon teknisyenine danışmak.

Not: Blendajlı kablolar

Dięer hesaplama cihazlarına giden tüm baęlantılar, FCC yönetmelikleriyle uyumluluk sağlamak üzere blendajlı kabloları kullanılarak yapılmalıdır.

Dikkat

Üretici tarafından açıkça onaylanmayan deęiřiklikler veya modifikasyonlar, kullanıcının Federal İletişim Komisyonu tarafından verilen projektörü kullanma yetkisini geçersiz kılabilir.

Çalıştırma Koşulları

Bu aygıt FCC Kurallarının 15. bölümüne uygundur. İşletimi aşağıdaki iki koşula tabidir:

1. Bu cihaz zararlı parazitlere neden olmaz ve
2. Bu cihaz, istenmeyen işleme neden olabilecek parazitler dahil, alınan tüm parazitleri kabul etmelidir.

Not: Kanadalı kullanıcılar

Bu B Sınıfı dijital cihaz Canadian ICES-003 ile uyumludur.

Remarque à l'intention des utilisateurs canadiens

Cet appareil numérique de la classe B est conforme à la norme NMB-003 du Canada.

AB ülkeleri için Uygunluk Bildirimi

- EMC Direktifi 2014/30/EC (tadiller dahil)
- Düşük Voltaj Direktifi 2014/35/EC
- KIRMIZI 2014/53/EU (üründe kızılötesi işlevi varsa)

WEEE**İmha talimatları**

Elden çıkarırken bu elektronik cihazı çöpe atmayın. Kirliliği en aza indirmek ve global çevrenin korunmasını sağlamak için, lütfen bunu geri dönüştürün.

GİRİŞ

Pakete Genel Bakış

Ambalajından dikkatlice çıkarıp, aşağıdaki standart aksesuarlar kısmında listelenen öğelerin bulunduğunu doğrulayın. İsteğe bağlı aksesuarlar kısmındaki öğelerin bazıları, modele, özelliklere ve satın aldığınız bölgeye bağlı olarak mevcut olmayabilir. Lütfen satın aldığınız yerle kontrol edin. Bazı aksesuarlar bölgeden bölgeye değişiklik gösterebilir.

Garanti kartı yalnızca bazı belirli bölgelerde sağlanır. Ayrıntılı bilgiler için lütfen bayinize danışın.

Standart aksesuarlar

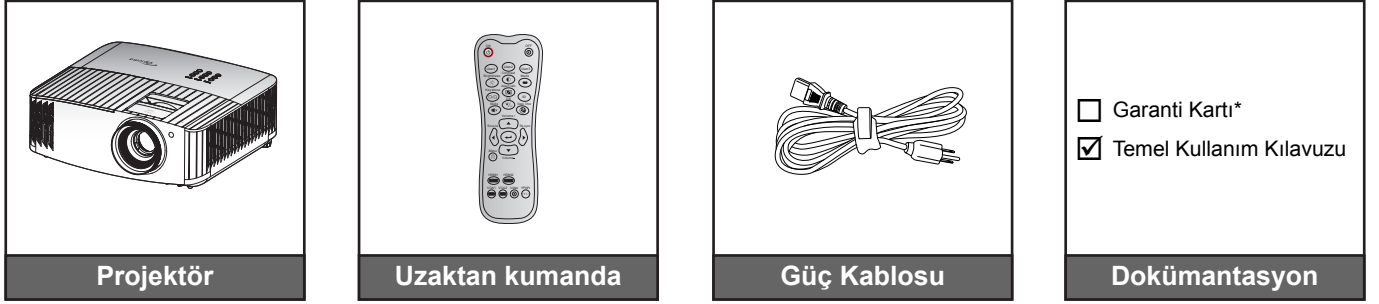

Not:

- Asıl uzaktan kumanda bölgeye göre değişiklik gösterebilir.
- Uzaktan kumandaya yönelik piller de pakette bulunur.
- *Garanti bilgileri için lütfen <https://www.optoma.com/support/download> adresini ziyaret edin.

İsteğe bağlı aksesuarlar

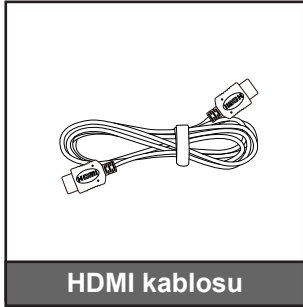

Not: İsteğe bağlı aksesuarlar modele, spesifikasyona ve bölgeye bağlı olarak değişiklik gösterir.

GİRİŞ

Ürüne Genel Bakış

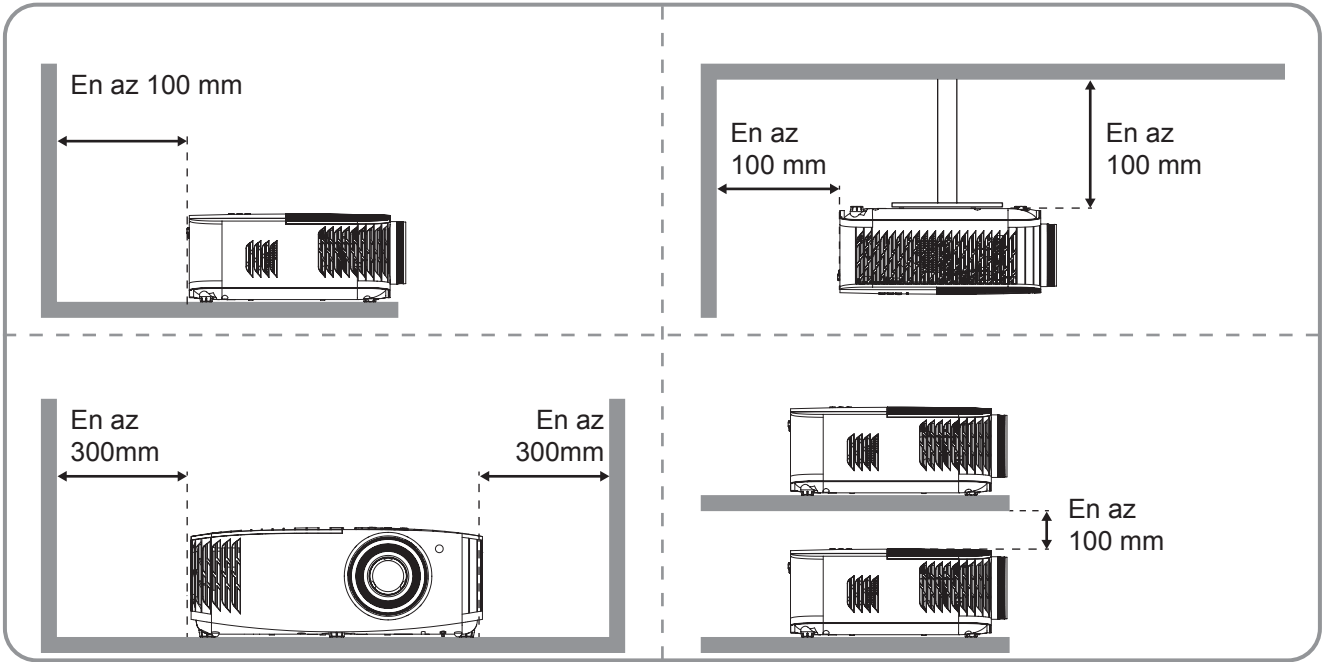
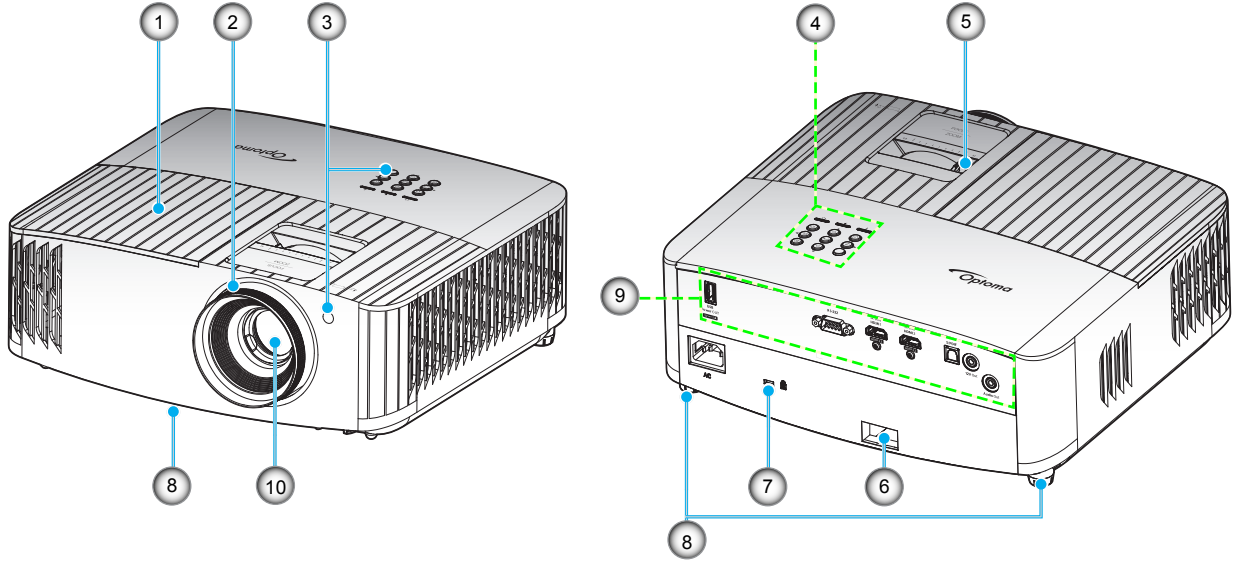

Not:

- Projektör giriş ve çıkış havalandırmalarını engellemeyin.
- Projektörü etrafı kapalı bir yerde çalıştırırken giriş ve çıkış havalandırmaları çevresinde en az 30 cm boşluk bırakın.

Hayır.	Öge	Hayır.	Öge
1.	Lamba Kapağı	6.	Güvenlik Çubuğu
2.	Fokus Halkası	7.	Kensington™ Kilidi Bağlantı Noktası
3.	Kızılötesi Alıcı (ön ve üst)	8.	Eğim-Ayarlama Ayakları
4.	Tuş takımı	9.	Giriş / Çıkış
5.	Yakınlaştırma Kolu	10.	Mercek

GİRİŞ

Bağlantılar

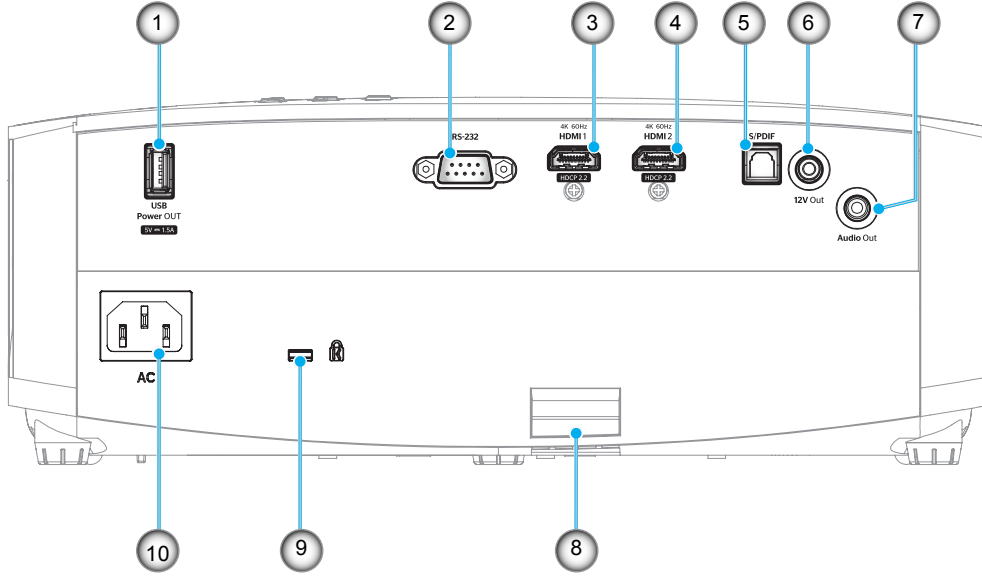

Sayı.	Öge	Sayı.	Öge
1.	USB Güç ÇIKIŞI (5V=1,5A) Konektörü	6.	12V Çıkış Konektörü
2.	RS-232 Bağlayıcı	7.	Ses Çıkışı Konektörü
3.	HDMI 1 Konektörü (4K 60Hz)	8.	Güvenlik Çubuğu
4.	HDMI 2 Konektörü (4K 60Hz)	9.	Kensington™ Kilitleme Yuvası
5.	S/PDIF Konektörü	10.	Güç Soketi

GİRİŞ

Tuş takımı

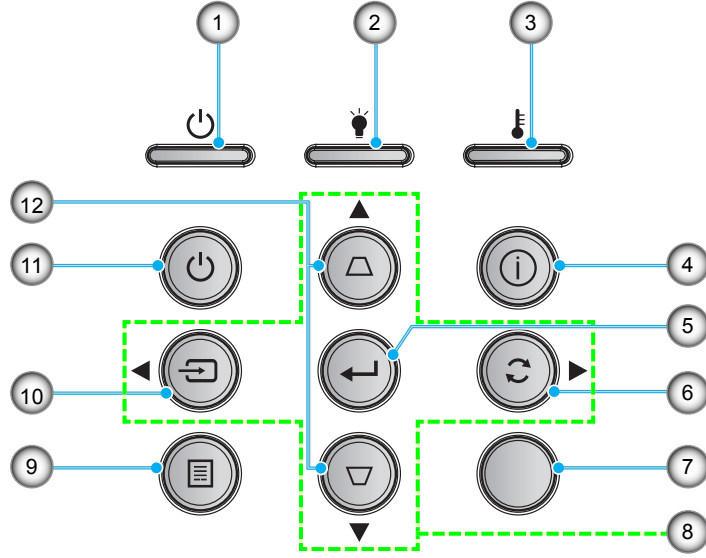

Hayır.	Öge	Hayır.	Öge
1.	Açık/Beklemede LED'i	7.	IR alıcısından
2.	Lamba LED'i	8.	Dört Yönlü Seçme Tuşları
3.	Sıcaklık-LED'i	9.	Menü
4.	Bilgi	10.	Kaynağı
5.	Giriş	11.	Güç
6.	Yeniden-senk	12.	Anahtar Taşı Düzeltmesi

GİRİŞ

Uzaktan Kumanda

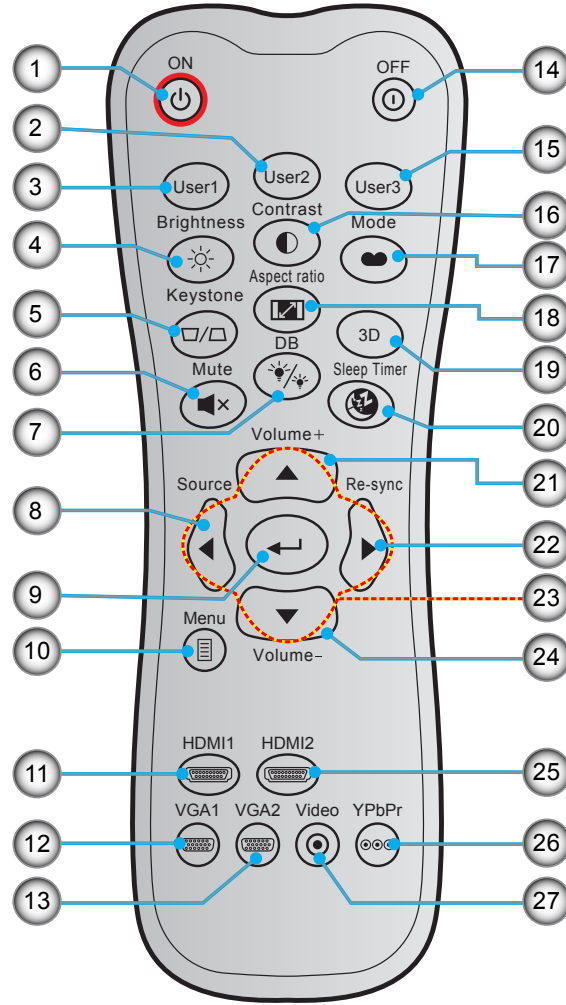

Hayır.	Öge	Hayır.	Öge
1.	Güç Açık	15.	Kullanıcı 3
2.	Kullanıcı 2	16.	Karşıtlık
3.	Kullanıcı 1	17.	Görüntü Modu
4.	Parlaklık	18.	En/Boy oranı
5.	Anahtar Taşı	19.	Üç Boyut Modu
6.	Sessiz	20.	Uyku Zamanlayıcısı
7.	DB (Dinamik Siyah)	21.	Ses +
8.	Kaynağı	22.	Yeniden-senk
9.	Giriş	23.	Dört Yönlü Seçme Tuşları
10.	Menü	24.	Ses -
11.	HDMI1	25.	HDMI2
12.	VGA1 (desteklenmez)	26.	YPbPr (desteklenmez)
13.	VGA2 (desteklenmez)	27.	Video (desteklenmez)
14.	Kapatılınsın mı		

Not: Bazı tuşlar, bu özellikleri desteklemeyen modeller için işlevsiz olabilir.

AYAR VE KURULUM

Projektörü kurma

Projektörünüz, dört olası konumdan birine kurulmak üzere tasarlanmıştır.

Oda yerleşiminiz veya kişisel tercihiniz, seçeceğiniz kurulum konumunu belirleyecektir. Ekranınızın boyutu ve konumunun, uygun prizinin konumunun yanı sıra projektörün ve diğer cihazlarınızın konumunu ve birbirlerine olan mesafeyi dikkate alın.

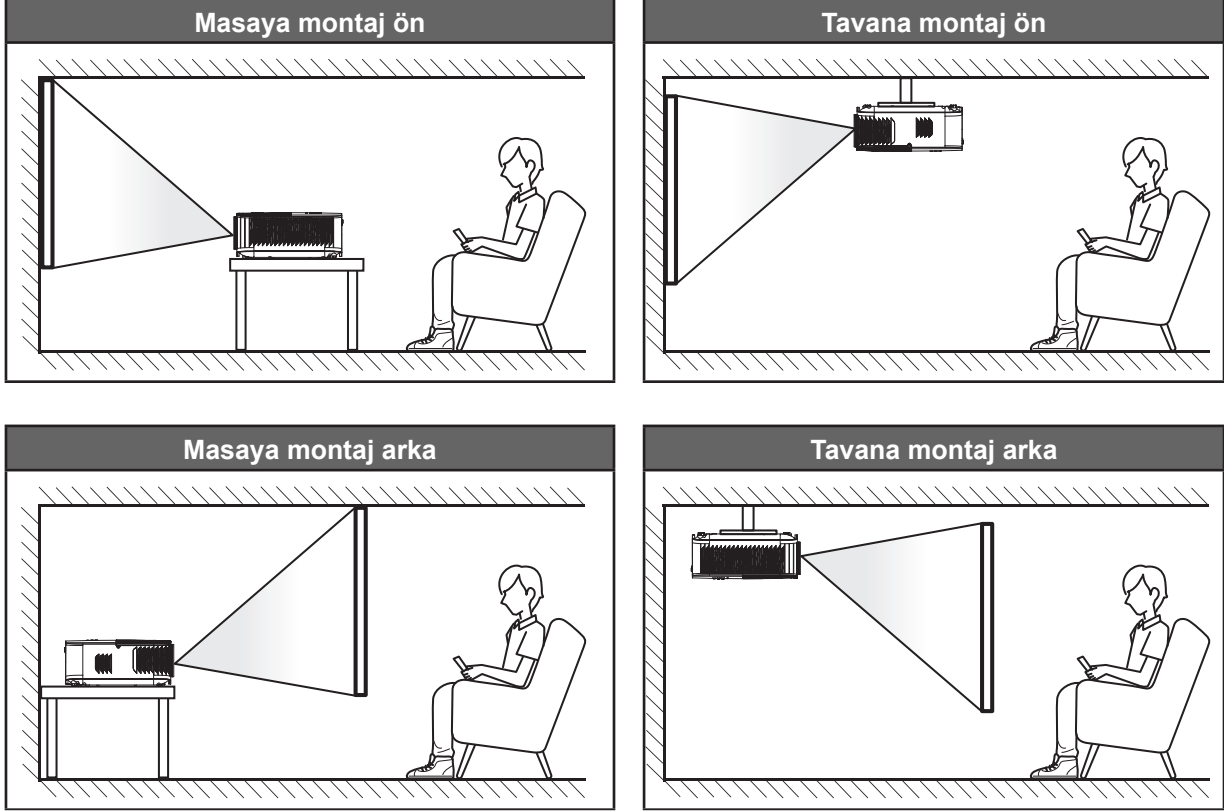

Projektör bir yüzeye düz biçimde ve ekrana 90 derece/dik olarak yerleştirilmelidir.

- Belirli bir ekran boyutuna yönelik projektör konumunun nasıl belirleneceği konusunda lütfen 45. sayfadaki mesafe tablosuna başvurun.
- Belirli bir mesafeye yönelik ekran boyutunun nasıl belirleneceği konusunda lütfen 45. sayfadaki mesafe tablosuna başvurun.

Not: Projektör ekrandan ne kadar uzağa yerleştirilirse, yansıtılan görüntü boyutuyla birlikte dikey sapma da orantılı olarak artar.

ÖNEMLİ!

Projektörü masa üzeri veya tavana montaj dışında herhangi bir yönelimde çalıştırmayın. Projektör yatay olmalıdır ve ileriye/geriye veya sola/sağa eğilmemelidir. Diğer yönelimler garantiyi geçersiz kılacaktır ve projektör lambasının veya projektörün kendisinin ömrünü kısaltabilir. Standart dışı kurulum önerisi için lütfen Optoma ile iletişime geçin.

AYAR VE KURULUM

Projektöre kaynaklar bağlama

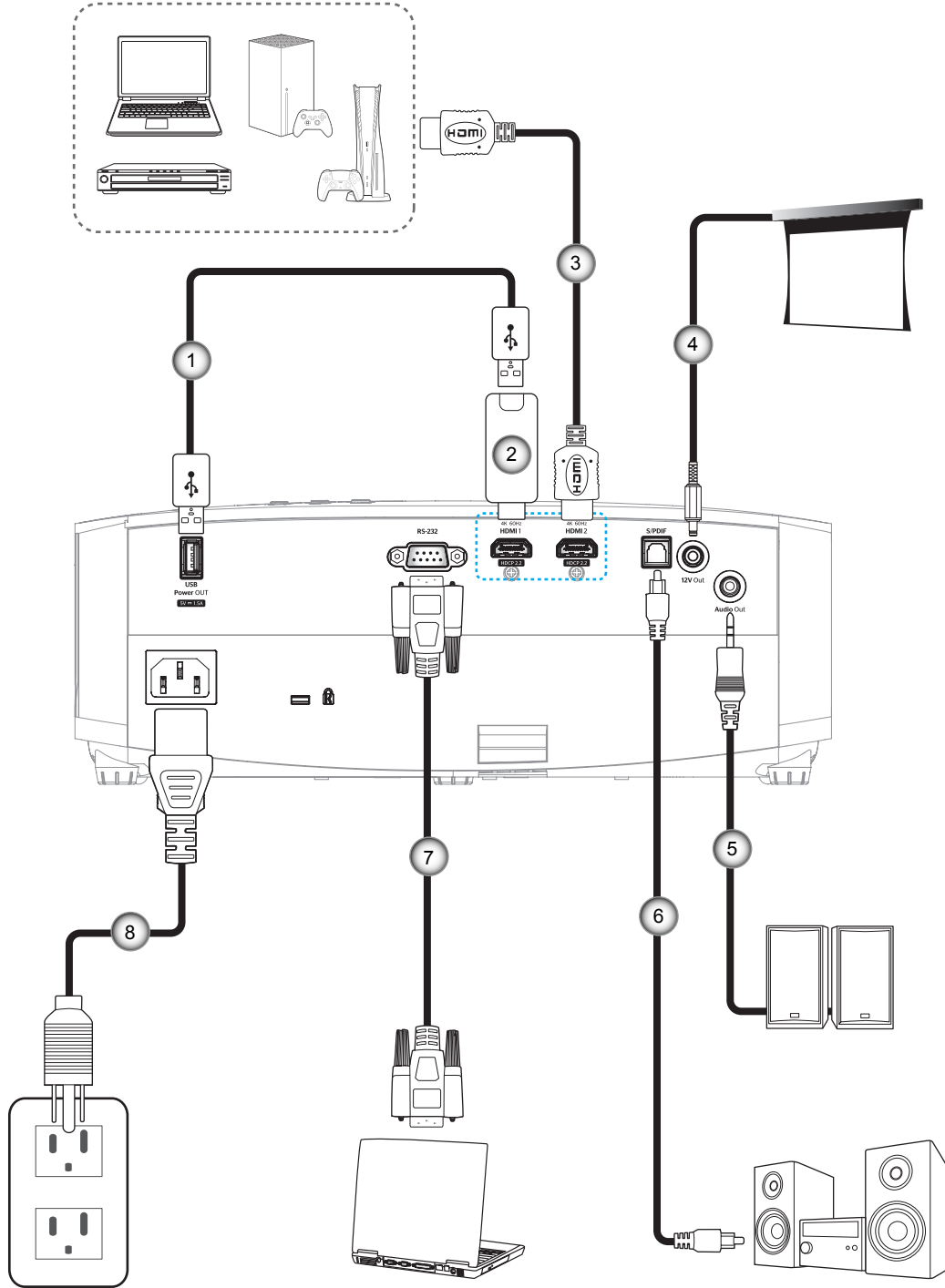

Hayır.	Öge
1.	USB Güç Kablosu
2.	HDMI Güvenlik Kilidi
3.	HDMI Kablosu

Hayır.	Öge
4.	12V DC Fişi
5.	Ses Çıkış Kablosu
6.	S/PDIF Çıkışı Kablosu

Hayır.	Öge
7.	RS-232 Kablosu
8.	Güç Kablosu

Not: En iyi görüntü kalitesini sağlamak ve bağlantı hatalarını önlemek için 5 metreye kadar Yüksek Hızlı veya Premium Sertifikalı HDMI kabloları kullanmanızı öneririz.

AYAR VE KURULUM

Projektör görüntüsünü ayarlama

Görüntü yüksekliği

Projektör, görüntü yüksekliğini ayarlamak için yükseltici ayaklar ile donatılmıştır.

1. Projektörün alt tarafında bulunan ayarlamak istediğiniz ayarlanabilir ayağı bulun.
2. Projektörü yükseltmek veya alçaltmak için ayarlanabilir ayağı saat yönünde ya da saat yönünün tersinde döndürün.

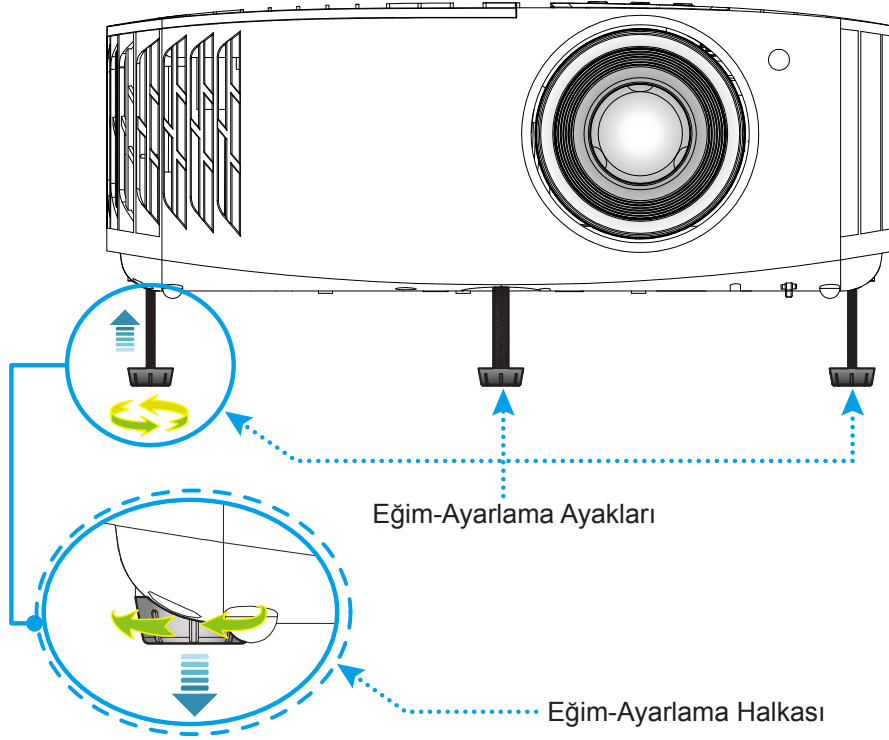

Yakınlaştırma ve odak

Görüntü boyutunu ayarlamak amacıyla, yansıtılan görüntü boyutunu artırmak veya azaltmak için yakınlaştırma kolunu saat yönünde ya da saat yönünün tersinde döndürün.

Odağı ayarlamak için, odak halkasını, görüntü keskin ve okunabilir olana kadar saat yönünde veya saat yönünün tersinde döndürün.

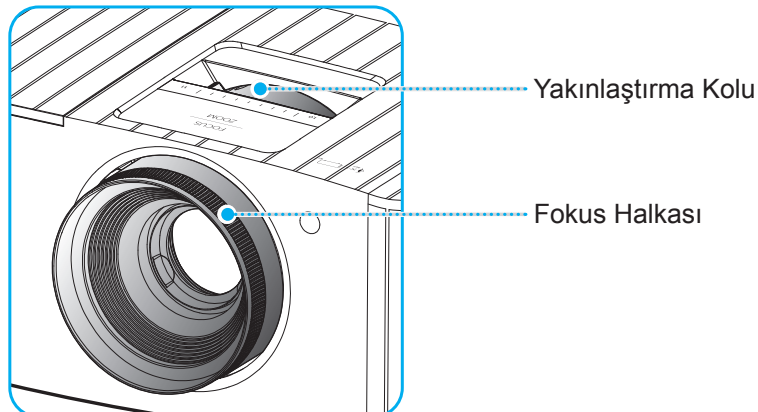

Not: Projektör 1,2 m ila 9,9m mesafede odaklanacaktır.

AYAR VE KURULUM

Kumanda kurulumu

Pilleri takma/deđiřtirme

Uzaktan Kumanda için iki adet AAA boy pil birlikte verilmiřtir.

1. Uzaktan kumandanın arkasındaki pil kapađını ıkarın.
2. AAA pilleri řekilde gsterildiđi gibi pil blmesine takın.
3. Arka kapađı uzaktan kumandaya geri takın.

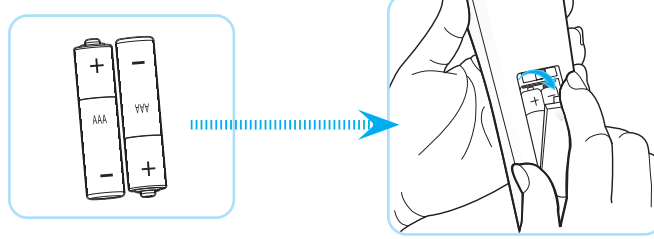

Not: *Yalnızca aynı veya eřdeđer trde pillerle deđiřtirin.*

DİKKAT

Pillerin yanlış kullanımı, kimyasal akıntıya veya patlamaya neden olabilir. Ařađıdaki talimatları izlediđinizden emin olun.

- Farklı trlerde pilleri karıřtırmayın. Farklı trlerde piller, farklı niteliklere sahiptir.
- Eski ve yeni pilleri karıřtırmayın. Eski ve yeni pilleri karıřtırmak, yeni pilin mrnn azalmasına ya da eski pilde kimyasal akıntı oluřmasına sebep olabilir.
- Bittiklerinde pilleri hemen ıkarın. Pillerden akan kimyasallar cilt ile temas ettiklerinde ciltte kızarıklıklara sebep olabilir. Eđer herhangi bir kimyasal akıntı bulursanız, bir bez ile iyice silin.
- Bu rnle birlikte verilen piller, saklama kořulları nedeniyle daha az mre sahip olabilir.
- Uzaktan kumandayı uzun bir sre boyunca kullanmayacaksanız pillerini ıkarın.
- Pilleri atarken, lkenizde ya da blgenizdeki ilgili kanunlara uymalısınız.

AYAR VE KURULUM

Etkili mesafe

Kızılötesi uzaktan kumanda sensörü projektörün üst tarafında bulunur. Doğru biçimde çalışması için uzaktan kumandayı, projektörün kızılötesi uzaktan kumanda sensörlerine dik olarak 30° açı içinde tuttuğunuzdan emin olun. Uzaktan kumandayla algılayıcı arasındaki mesafe 7 metreden fazla olmamalıdır.

Not: Uzaktan kumanda, kızılötesi algılayıcıya doğrudan (0 derecelik açıyla) tutulurken, uzaktan kumanda ve algılayıcı arasındaki mesafe 10 metreden fazla olmamalıdır.

- Uzaktan kumanda ve projektördeki kızılötesi sensörü arasında kızılötesi ışınını kesebilecek hiçbir engel olmadığından emin olun.
- Uzaktan kumandanın kızılötesi ileticisine doğrudan güneş ışığı veya floresan lambası yansımadağından emin olun.
- Lütfen uzaktan kumandayı floresan lambalarından 2 metreden uzak mesafede tutun; aksi halde uzaktan kumanda hatalı çalışabilir.
- Uzaktan kumanda Çevirici Tip floresan lambalara yakın olursa zaman zaman etkisiz olabilir.
- Uzaktan kumanda ve projektör birbirlerine çok kısa mesafede olursa uzaktan kumanda etkisiz olabilir.
- Ekranı yönelttiğinizde, uzaktan kumandanın ekrana olan etkin mesafe 7 metreden kısadır ve kızılötesi ışınları projektöre geri yansıtır. Ancak etkin mesafe ekranlara göre değişebilir.

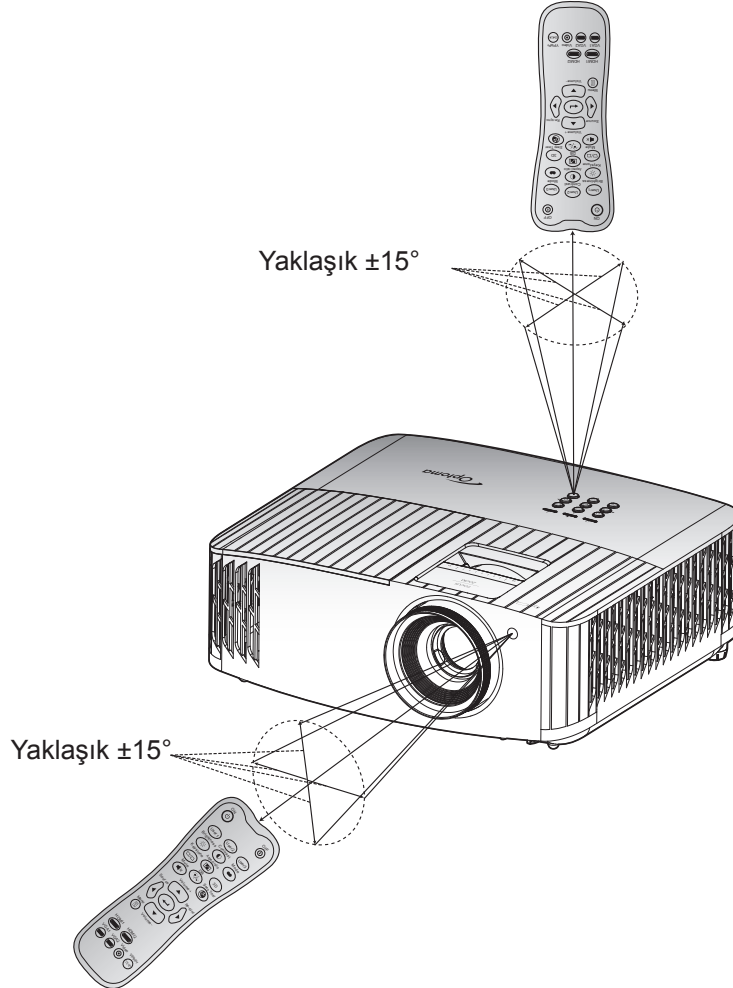

PROJEKTÖRÜ KULLANMA

Projektörü açma/kapatma

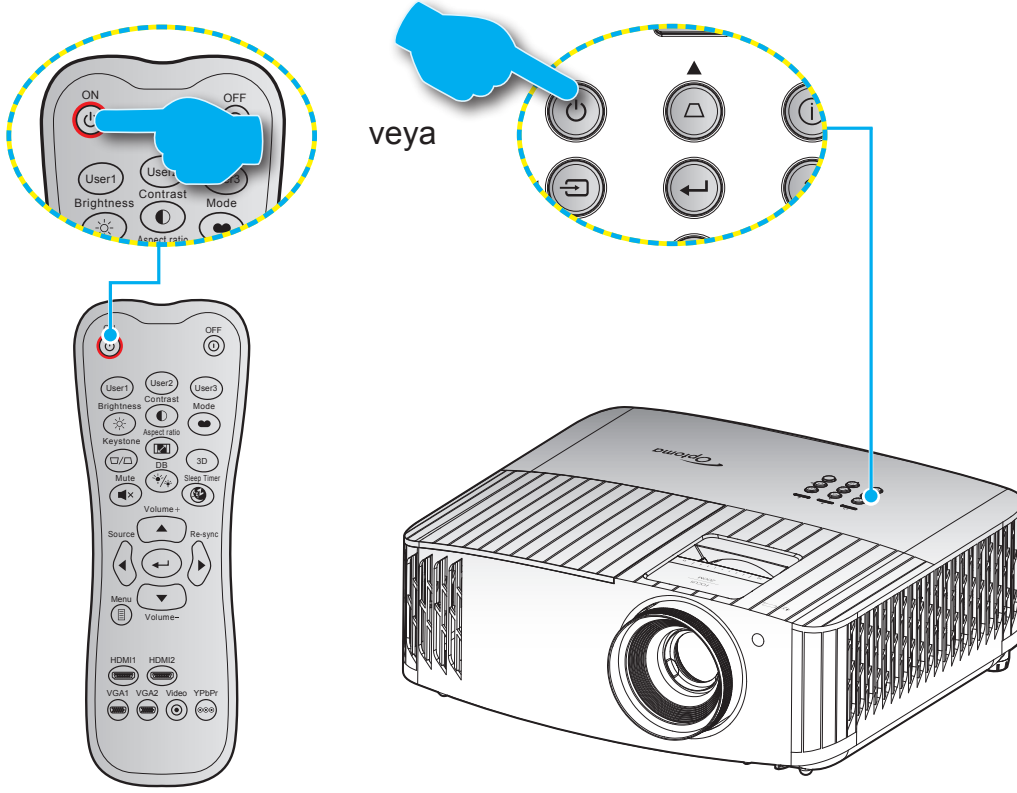

Güç açık

1. Güç kablosu ve sinyal/kaynak kablosunu sıkıca takın. Bağlandığında, Açık/Beklemede LED'i kırmızı renkte yanar.
2. Projektör tuş takımında veya uzaktan kumandada " " düğmesine basarak projektörü açın.
3. Yaklaşık 10 saniye süreyle bir açılış ekranı görecek ve Açık/Bekleme LED'i mavi renkte yanıp sönecektir.

Not: Projektör ilk kez açıldığında, tercih ettiğiniz dili, yansıtma yönünü ve diğer ayarları seçmeniz istenecektir.

PROJEKTÖRÜ KULLANMA

Güç Kapanma

1. Projektör tuş takımında "⏻" düğmesine veya uzaktan kumandada "⏻" düğmesine basarak projektörü kapatın.
2. Aşağıdaki mesaj görüntülenecektir:

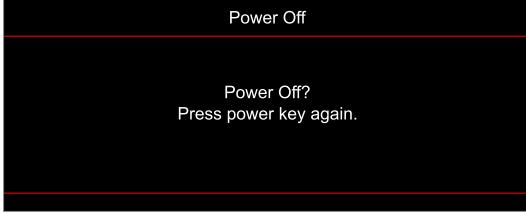

3. Onaylamak için "⏻"/"⏻" düğmesine tekrar basın; aksi durumda mesaj 15 saniye sonra kaybolacaktır. "⏻"/"⏻" düğmesine ikinci kez bastığınızda projektör kapanacaktır.
4. Soğutma fanları soğutma devri için yaklaşık 10 saniye çalışmaya devam eder ve Açık/Beklemede LED'i mavi renkte yanıp söner. Açık/Bekleme LED'inin sabit kırmızı renkte yanması, projektörün bekleme moduna girdiğini belirtir. Projektörü yeniden açmak isterseniz, soğutma döngüsünü tamamlanıp projektörün bekleme moduna girmesini beklemelisiniz. Bekleme modundayken projektörü açmak için tekrar "⏻" düğmesine basmanız yeterlidir.
5. Güç kablosunu prizden ve projektörden çıkarın.

Not: Projektörün bir güç kapatma prosedüründen hemen sonra açılması önerilmez.

Bir giriş kaynağı seçme



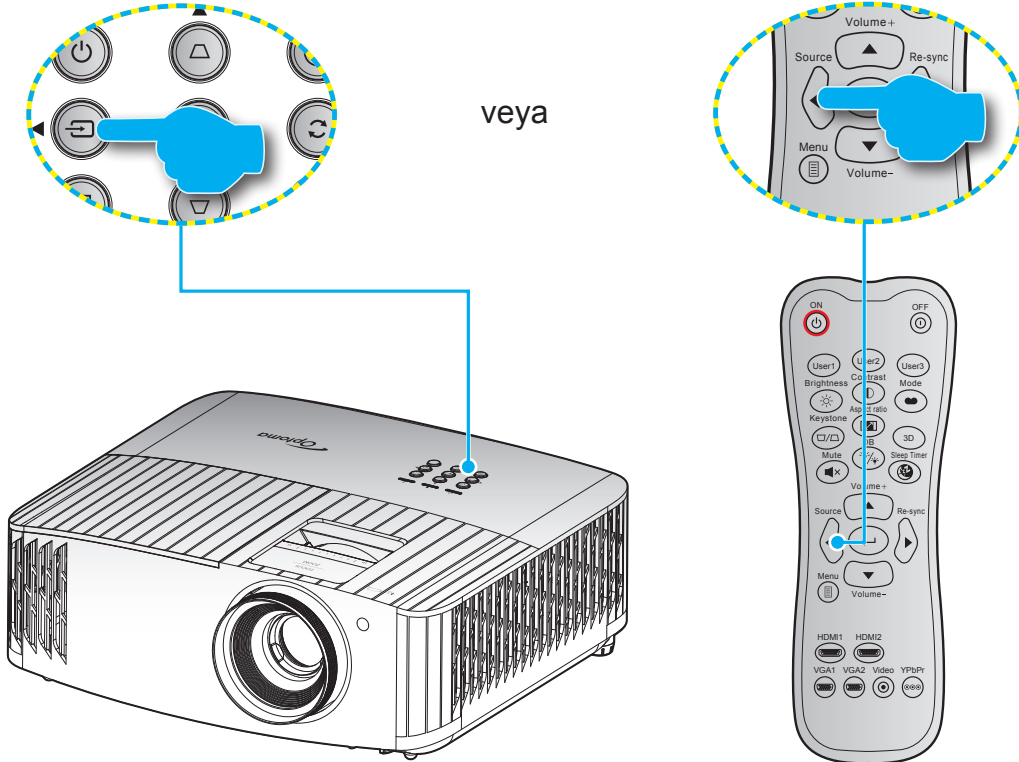



Ekranda görüntülemek istediğiniz, bilgisayar, dizüstü bilgisayar, video oynatıcı vb. bağlı kaynağı açın. Projektör, kaynağı otomatik olarak algılayacaktır. Birden fazla kaynak bağlıysa, istenen girişi seçmek için projektör tuş takımında "↵" düğmesine veya uzaktan kumandada **Source** düğmesine basın.



PROJEKTÖRÜ KULLANMA

Menü gezintisi ve özellikler

Projektör, görüntü ayarları yapmanız ve ayarları değiştirmenize imkan veren çok dilli Ekran üzeri Gösterim menülerine sahiptir. Projektör, kaynağı otomatik olarak algılayacaktır.

1. Ekran menüsünü açmak için, uzaktan kumandada veya projektör tuş takımında  düğmesine basın.
2. OSD gösterildiğinde, ana menüden herhangi bir öğe seçmek için ▲▼ tuşlarını kullanın. Belirli bir sayfada bir seçim yaparken, alt menüye girmek için uzaktan kumandada veya projektör tuş takımında  düğmesine basın.
3. Alt menüde istediğiniz öğeyi seçmek için ▲▼ tuşlarını kullanıp, diğer ayarları görüntülemek için  düğmesine basın.  tuşlarını kullanarak ayarları yapın.
4. Alt menüde ayarlanacak sonraki öğeyi seçin ve yukarıda açıklandığı gibi ayarlayın.
5. Onaylamak için  düğmesine bastığınızda ekran ana menüye geri dönecektir.
6. Çıkmak için tekrar  düğmesine basın. OSD menüsü kapanacak ve projektör yeni ayarları otomatik olarak kaydedecektir.

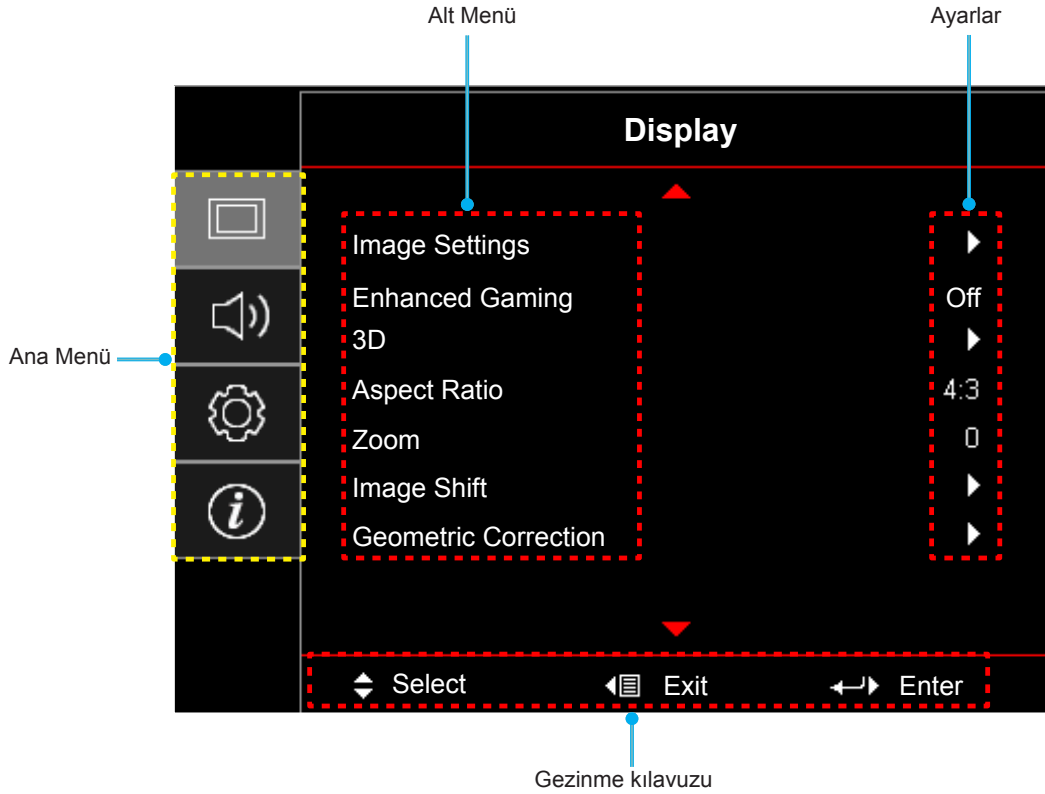

PROJEKTÖRÜ KULLANMA

Ekran Menüsü ağacı

Not:





- *Tasarım işlevi modele ve bölgeye göre değişir.*
- *İşlevler gerçek ürüne tabidir, değişiklikler bildirilmeyecektir.*

Ana Menü	Alt Menü	Alt Menü 2	Alt Menü 3	Alt Menü 4	Değerler	
Display (Ekran)	Image Settings (Görüntü ayarları)	Display Mode (Görüntü Modu)			Cinema (Sinema)	
					HDR	
					HLG	
					HDR SIM.	
					Game (Oyun)	
					Reference (Referans)	
					Bright (Parlak)	
					User (Kullanıcı)	
					3D (Üç boyut)	
					ISF Day (ISF Gün)	
					ISF Night (ISF Gece)	
				ISF 3D		
			Wall Color (Duvar Rengi)			Off (Kapalı) [Varsayılan]
						Blackboard (Karatahta)
						Light Yellow (Sari Isik)
						Light Green (Yesil Isik)
						Light Blue (Mavi Isik)
						Pink (Pembe)
			Dynamic Range (Dinamik Aralık)	HDR/HLG		Off (Kapalı)
						Auto (Oto) [Varsayılan]
				HDR Picture Mode (HDR Resim Modu)		Bright (Parlak)
						Standard (Standart) [Varsayılan]
						Film
				HLG Picture Mode (HLG Resim Modu)		Detail (Ayrıntı)
						Bright (Parlak)
						Standard (Standart) [Varsayılan]
						Film
						Detail (Ayrıntı)
				HDR Strength (HDR Gücü)		0 ~ 10
				Brightness (Parlaklık)		-50 ~ 50
				Contrast (Karşıtlık)		-50 ~ 50
				Sharpness (Netlik)		1 ~ 15
		Color (Renk)		-50 ~ 50		
		Tint (Renk Tonu)		-50 ~ 50		

PROJEKTÖRÜ KULLANMA

Ana Menü	Alt Menü	Alt Menü 2	Alt Menü 3	Alt Menü 4	Değerler		
Display (Ekran)	Image Settings (Görüntü ayarları)	Gamma (Gamm)			Film		
					Video		
					Graphics (Grafik)		
					Standard(2.2)(Standart(2.2))		
					1.8		
					2.0		
					2.4		
					3D (Üç boyut)		
			Color Settings (Renk ayarları)	BrilliantColor™		1 ~ 10	
				Color Temp. (Renk Isısı)		D55	
						D65	
						D75	
						D83	
						D93	
						Native (Doğal)	
				Color Matching (Renk uyumu)	Color (Renk)		R [Varsayılan]
							G
							B
							C
							Y
							M
							W
					Hue (Ton)	-50 ~ 50 [Varsayılan: 0]	
					Saturation(Doygunluk)	-50 ~ 50 [Varsayılan: 0]	
					Gain (Kazanım)	-50 ~ 50 [Varsayılan: 0]	
				Reset (Sıfırla)	Cancel (İptal Et) [Varsayılan] Yes (Evet)		
				Exit (Çıkış)			
				RGB Gain/Bias (RGB Kazanım/ İnce Ayar)	Red Gain (Kırmızı Kazanım)	-50 ~ 50	
					Green Gain (Yeşil Kazanım)	-50 ~ 50	
					Blue Gain (Mavi Kazanım)	-50 ~ 50	
					Red Bias (Kırmızı İnceayar)	-50 ~ 50	
					Green Bias (Yeşil İnceayar)	-50 ~ 50	
		Blue Bias (Mavi İnceayar)	-50 ~ 50				
		Reset (Sıfırla)	Cancel (İptal Et) [Varsayılan] Yes (Evet)				
		Exit (Çıkış)					
		Color Space (Renk Düzlemi) [HDMI Girişi Değil]			Auto (Oto) [Varsayılan]		
				RGB			
		Color Space (Renk Düzlemi) [HDMI Girişi]		YUV			
				Auto (Oto) [Varsayılan]			
				RGB(0~255)			
				RGB(16~235)			
				YUV			

PROJEKTÖRÜ KULLANMA

Ana Menü	Alt Menü	Alt Menü 2	Alt Menü 3	Alt Menü 4	Değerler	
Display (Ekran)	Image Settings (Görüntü ayarları)	Brightness Mode (Parlaklık Modu)			Bright (Parlak) [Varsayılan]	
					Eco. (Ekonomik)	
					Dynamic	
					Eko+	
		Reset (Sıfırla)				
	Enhanced Gaming (İyileştirilmiş Oyun Oynama)	Off (Kapalı) [Varsayılan]				
		On (Açık)				
	3D	3D Mode (Üç Boyut Modu)				Off (Kapalı) [Varsayılan]
						On (Açık)
		3D Sync Invert (3D Senk Dön.)				Off (Kapalı) [Varsayılan]
						On (Açık)
	Aspect Ratio (En/Boy oranı)					4:3
						16:9
						21:9
						32:9
						LBX
						Auto (Oto) [Varsayılan]
	Zoom (Yakınlaştırma)					-5 ~ 25 [Varsayılan: 0]
	Image Shift (Görüntü Değiştirme)	H <input type="checkbox"/>				-100 ~ 100 [Varsayılan: 0]
		V <input type="checkbox"/>				-100 ~ 100 [Varsayılan: 0]
Geometric Correction (Geometrik Düzeltme)	Four Corners (Dört Köşe)					
	H Keystone (Y. Ekran Yerleşimi)				-40 ~ 40	
	V Keystone (D Ekran Yerleşimi)				-40 ~ 40	
	3x3 Warp (3x3 Eğme)					
	Reset (Sıfırla)					
Audio (Ses)	Internal Speaker (Dahili hoparlör)				Off (Kapalı)	
					On (Açık) [Varsayılan]	
	Mute (Sessiz)					Off (Kapalı) [Varsayılan]
					On (Açık)	
Volume (Ses)					0 ~ 10 [Varsayılan: 5]	
Setup (Ayar)	Projection (Projeksiyon)				Front  [Varsayılan]	
					Arka 	
					Tavan üst 	
					Arka üst 	
	Lamp Settings (Lamba Ayarları)	Lamp Reminder (Lamba Hatırlatıcı)				Off (Kapalı)
						On (Açık) [Varsayılan]
		Lamp Reset (Lamba Sıfırlama)				Cancel (İptal Et) [Varsayılan]
					Yes (Evet)	

PROJEKTÖRÜ KULLANMA

Ana Menü	Alt Menü	Alt Menü 2	Alt Menü 3	Alt Menü 4	Değerler	
Setup (Ayar)	Filter Settings (Filtre Ayarları)	Filter Usage Hours (Filtre Kullanım Saatleri)			(yalnızca okunur)	
		Optional Filter Installed (İsteğe Bağlı Filtre Yüklü)			Yes (Evet)	
					No (Hayır)	
		Filter Reminder (Filtre Hatırlatıcısı)				Off (Kapalı)
						300hr (300sa)
						500hr (500sa) [Varsayılan]
						800hr (800sa)
						1000hr (1000sa)
	Filter Reset (Filtre Sıfırlama)				Cancel (İptal Et) [Varsayılan]	
					Yes (Evet)	
	Power Settings (Güç Ayarları)	Direct Power On (Direkt Açılma)				Off (Kapalı) [Varsayılan]
						On (Açık)
		Auto Power Off (min) (Otomatik Kapanma dak))				0 ~ 180 (5 dakikalık artım) [Varsayılan: 0]
		Sleep Timer (min) (Uyku Zamanlayıcısı dak))				0 ~ 990 (30 dakikalık artım) [Varsayılan: 20]
			Always On (Acik kalzin)			No (Hayır) [Varsayılan]
	Security (Güvenlik)	Security (Güvenlik)				Yes (Evet)
						Off (Kapalı) [Varsayılan]
		Security Timer (Güvenlik Zamanlayıcısı)	Month (Ay)			
			Day (Gün)			
	Hour (Saat)					
	Change Password (Şifreyi Değiştir)					
	HDMI Link Settings (HDMI bağlantı ayarları)	HDMI Link (HDMI Bağlantısı)				Off (Kapalı)
						On (Açık)
		Power On Link				Mutual
						PJ --> Device (PJ --> Aygıt)
						Device --> PJ (Aygıt --> PJ)
		Power Off Link				Off (Kapalı)
					On (Açık)	
	Test Pattern (Test Deseni)					Green Grid (Yeşil Izgara)
						MagentaGrid(EflatunIzgara)
					White Grid (Beyaz Izgara)	
					White (Beyaz)	
					Off (Kapalı)	

PROJEKTÖRÜ KULLANMA

Ana Menü	Alt Menü	Alt Menü 2	Alt Menü 3	Alt Menü 4	Değerler	
Setup (Ayar)	Remote Settings (Kumanda ayarları) [uzaktan kumandaya bağlıdır]	IR Function (IR fonksiyonu)			On (Açık)	
					Off (Kapalı)	
		User1 (Kullanıcı1)				Test Pattern (Test Deseni)
						Brightness (Parlaklık)
						Contrast (Karşıtlık)
						Sleep Timer (Uyku Zamanlayıcı) [Varsayılan]
						Color Matching (Renk uyumu)
						Color Temp. (Renk Isısı)
						Gamma (Gamm)
						Projection (Projeksiyon)
						Lamp Settings (Lamba Ayarları)
		User2 (Kullanıcı2)				Test Pattern (Test Deseni)
						Brightness (Parlaklık)
						Contrast (Karşıtlık)
						Sleep Timer (Uyku Zamanlayıcı)
						Color Matching (Renk uyumu) [Varsayılan]
						Color Temp. (Renk Isısı)
						Gamma (Gamm)
						Projection (Projeksiyon)
						Lamp Settings (Lamba Ayarları)
		User3 (Kullanıcı3)				Test Pattern (Test Deseni)
						Brightness (Parlaklık)
						Contrast (Karşıtlık)
						Sleep Timer (Uyku Zamanlayıcı)
						Color Matching (Renk uyumu)
						Color Temp. (Renk Isısı)
						Gamma (Gamm) [Varsayılan]
						Projection (Projeksiyon)
						Lamp Settings (Lamba Ayarları)
		Projector ID (Projektör Kimliği)				00 ~ 99
	12V Trigger (12V Tetikleyici)	12V Trigger (12V Tetikleyici)			On (Açık)	
					Off (Kapalı)	
	Options (Seçenekler)	Language (Dil)				English [Varsayılan]
						Deutsch
						Français
						Italiano
					Español	
					Português	
					简体中文	
					繁體中文	
					日本語	
					한국어	
			Русский			

PROJEKTÖRÜ KULLANMA

Ana Menü	Alt Menü	Alt Menü 2	Alt Menü 3	Alt Menü 4	Değerler		
Setup (Ayar)	Options (Seçenekler)	Menu Settings (Menü Ayarları)	Menu Location (Menü Konumu)		Sol Üst		
					Sağ Üst		
					Merkez [Varsayılan]		
					Sol Alt		
					Sağ Alt		
					Off (Kapalı)		
		Menu Timer (Menü zamanlayıcı)		5sec (5 sn)			
				10sec (10 sn) [Varsayılan]			
				Off (Kapalı) [Varsayılan]			
		Auto Source (Oto Kaynak)				On (Açık)	
		Input Source (Giriş Kaynağı)					HDMI 1
							HDMI 2
							VGA
		High Altitude (Yüksek Rakım)					Off (Kapalı) [Varsayılan]
							On (Açık)
		Display Mode Lock (Display Mode Kilidi)					Off (Kapalı) [Varsayılan]
							On (Açık)
		Keypad Lock (Tuştakımı Kilidi)					Off (Kapalı) [Varsayılan]
						On (Açık)	
	Information Hide (Bilgi Gizleme)					Off (Kapalı) [Varsayılan]	
						On (Açık)	
	Logo					Default (Varsayılan) [Varsayılan]	
						Neutral (Nötr)	
	Background Color (Arkaplan Rengi)					None (Hiçbiri) [Varsayılan]	
					Blue (Mavi)		
					Red (Kırmızı)		
					Green (Yeşil)		
					Gray (Gri)		
Reset (Sıfırla)	Reset OSD (OSD'yi Sıfırla)				Cancel (İptal Et) [Varsayılan]		
					Yes (Evet)		
	Reset to Default (Varsayılanına sıfırla)				Cancel (İptal Et) [Varsayılan]		
				Yes (Evet)			
Info. (Bilgi)	Regulatory (Düzenleyici)						
	Serial Number (Seri numarası)						
	Source (Kaynağı)						
	Resolution (Çözünürlük)				00x00		
	Refresh Rate (Yenileme Hızı)				0,00Hz		
	Display Mode (Görüntü Modu)						
	Lamp Hours (Lamba Saati)	Bright (Parlak)					
		Eco. (Ekonomik)					
Dynamic							
Eko+							
	Toplam						

PROJEKTÖRÜ KULLANMA

Ana Menü	Alt Menü	Alt Menü 2	Alt Menü 3	Alt Menü 4	Değerler
Info. (Bilgi)	Projector ID (Projektör Kimliği)				00 ~ 99
	Filter Usage Hours (Filtre Kullanım Saatleri)				
	Brightness Mode (Parlaklık Modu)				
	FW Version (Ürün Yazılımı Sürümü)	System (Sistem)			
		MCU			

PROJEKTÖRÜ KULLANMA

Ekran menüsü

Görüntü ayarları menüsü

Display Mode (Görüntü Modu)

Çeşitli görüntü tipleri için optimize edilen birçok fabrika önayı vardır.

- **Cinema (Sinema):** Film izlemeye yönelik en iyi renkleri sağlar.
- **HDR:** REC.2020 renk dizisini kullanarak, en koyu siyahlar, en parlak beyazlar ve sinemaya özgü canlı renkler için Yüksek Dinamik Aralık (HDR) içeriğini çözer ve görüntüler. HDR özelliği AÇIK olarak ayarlanırsa (ve 4K UHD Blu-ray, 1080p/4K UHD HDR Oyunlar, 4K UHD Akan Video gibi HDR İçeriği projektöre gönderilirse) bu mod otomatik olarak etkinleştirilecektir. HDR özelliği diğer görüntüleme modlarının renk performansını aşacak kadar yüksek doğrulukta renk sağladığından, HDR modu etkinken diğer görüntüleme modları (Sinema, Başvuru vb.) seçilemez.
- **HLG:** Hibrit Günlük içeriğine sahip HDR filmler için.
- **HDR SIM.:** HDR olmayan içeriği benzetimli Yüksek Dinamik Aralık (HDR) işleviyle iyileştirir. HDR olmayan içeriğe (720p ve 1080p Yayın/Kablolu Televizyon, 1080p Blu-ray, HDR Olmayan Oyunlar vb.) yönelik gama, kontrast ve renk doygunluğu özelliklerini iyileştirmek için bu modu seçin. Bu mod yalnızca HDR olmayan içerikle kullanılabilir.
- **Game (Oyun):** Video oyunlarının keyfini çıkarmak amacıyla parlaklığı ve tepki süresi düzeyini artırmak için bu modu seçin.
- **Reference (Referans):** Bu mod, görüntüyü, mümkün olduğunca yönetmenin amaçladığı şekilde yeniden oluşturmak için tasarlanmıştır. Renk, renk sıcaklığı, parlaklık, kontrast ve gama ayarlarının tümü standart referans seviyelerine yapılandırılmıştır. Bir video izlemek için bu modu seçin.
- **Bright (Parlak):** PC girişinden maksimum parlaklık.
- **User (Kullanıcı):** Kullanıcı ayarlarını hatırlayın.
- **3D (Üç boyut):** 3D efektini yaşamak için 3D gözlüklerine gereksiniminiz vardır. Kişisel bilgisayarınızda/taşınabilir aygıtınızda 120 Hz sinyal çıkışlı dört tamponlu grafik kartı ve yüklü bir 3 Boyut Oynatıcı olduğundan emin olun.
- **ISF Day (ISF Gün):** Mükemmel kalibre edilmiş ve yüksek resim kalitesinde olması için görüntüyü ISF Day moduyla en uygun duruma getirin.
- **ISF Night (ISF Gece):** Mükemmel kalibre edilmiş ve yüksek resim kalitesinde olması için görüntüyü ISF Night moduyla en uygun duruma getirin.
- **ISF 3D:** Mükemmel kalibre edilmiş ve yüksek resim kalitesinde olması için görüntüyü ISF 3D moduyla en uygun duruma getirin.

Not: ISF gündüz ve gece görüntüleme modlarının erişimi ve ölçümlemesi için lütfen yerel bayinizle iletişime geçin.

Wall Color (Duvar Rengi)

Duvar rengine göre en uygun duruma getirilmiş bir ekran görüntüsü elde etmek için bu işlevi kullanın. off (kapalı), blackboard (karatahta), light yellow (sarı Isık), light green (yesil Isık), light blue (mavi Isık), pink (pembe) ve gray (gri) arasında seçim yapın.

Dynamic Range (Dinamik Aralık)

4K Blu-ray oynatıcılardan ve akış aygıtlarından video görüntülerken Yüksek Dinamik Aralık (HDR) ayarını ve efektini yapılandırın.

➤ HDR/HLG

- **Off (Kapalı):** HDR veya HLG işlemlerini kapatın. Kapalı olarak ayarlandığında, projektör HDR veya HLG içeriğinin kodunu ÇÖZMEZ.
- **Auto (Oto):** HDR sinyalini otomatik olarak algılayın.

➤ HDR Picture Mode (HDR Resim Modu)

- **Bright (Parlak):** Daha parlak, daha doygun renkler için bu modu seçin.
- **Standard (Standart):** Sıcak ve soğuk tonların dengelendiği doğal görünen renkler için bu modu seçin.
- **Film:** İyileştirilmiş ayrıntı ve görüntü netliği için bu modu seçin.

PROJEKTÖRÜ KULLANMA

- **Detail (Ayrıntı):** Sinyal, en iyi renk eşleşmesini elde etmek için OETF dönüştürmeden gelir.
- **HLG Picture Mode (HLG Resim Modu)**
 - **Bright (Parlak):** Daha parlak, daha doygun renkler için bu modu seçin.
 - **Standard (Standart):** Sıcak ve soğuk tonların dengelendiği doğal görünen renkler için bu modu seçin.
 - **Film:** İyileştirilmiş ayrıntı ve görüntü netliği için bu modu seçin.
 - **Detail (Ayrıntı):** Sinyal, en iyi renk eşleşmesini elde etmek için OETF dönüştürmeden gelir.
- **HDR Gücü**
 - HDR seviyesini seçin.

Brightness (Parlaklık)

Görüntünün parlaklığını ayarlar.

Contrast (Karşıtlık)

Karşıtlık, resmin en açık ve en koyu kısımları arasındaki farkın derecesini kontrol eder.

Sharpness (Netlik)

Görüntünün netliğini ayarlar.

Color (Renk)

Bir video görüntüsünü siyah beyazdan tam olarak doymuş renkli hale ayarlar.

Tint (Renk Tonu)

Kırmızı ve yeşilin renk dengesini ayarlar.

Gamma (Gamm)

Gama eğrisi türünü ayarlayın. Başlangıç ayarı ve ince ayar tamamlandıktan sonra, görüntü çıkışını optimize etmek için Gamm Ayar adımlarını kullanın.

- **Film:** Ev sineması için.
- **Video:** Video veya televizyon kaynağı için.
- **Graphics (Grafik):** Bilgisayar / Fotoğraf kaynağı için.
- **Standard(2.2) (Standart (2.2)):** Standartlaştırılmış ayar için.
- **1.8 / 2.0 / 2.4:** Belirli bir bilgisayar / Fotoğraf kaynağı için.
- **3D (Üç boyut):** 3D efektini yaşamak için 3D gözlüklerine gereksiniminiz vardır. Kişisel bilgisayarınızda/ taşınabilir aygıtınızda 120 Hz sinyal çıkışlı dört tamponlu grafik kartı ve yüklü bir 3 Boyut Oynatıcı olduğundan emin olun.

Not: Bu seçenekler yalnızca 3 boyut modu işlevinin devre dışı bırakılması durumunda kullanılabilir. Kullanıcı, 3 boyut modunda Gama ayarı için yalnızca "3D (Üç boyut)" seçimini yapabilir.

Color Settings (Renk ayarları)

Renk ayarlarını yapılandırın.

- **BrilliantColor™:** Bu ayarlanabilir öge yeni renk işleme algoritmasını ve artışları kullanarak resimde gerçek, daha canlı renkler sağlarken daha yüksek parlaklığı etkin hale getirir.
- **Color Temp. (Renk Isısı):** D55, D65, D75, D83, D93 ve Native (Doğal) arasından bir renk sıcaklığı seçin.
- **Color Matching (Renk uyumu):** Aşağıdaki seçenekleri belirleyin:
 - Color (Renk): Görüntünün kırmızı (R), yeşil (G), mavi (B), deniz Mavisi (C), sarı (Y), macenta (M) ve beyaz (W) düzeyini ayarlayın.
 - Hue (Ton): Kırmızı ve yeşilin renk dengesini ayarlar.

PROJEKTÖRÜ KULLANMA

- Saturation (Doymunluk): Bir video görüntüsünü siyah beyazdan tam olarak doymuş renkli hale ayarlar.
- Gain (Kazanım): Görüntü parlaklığını ayarlayın.
- Reset (Sıfırla): Color Matching (Renk uyumu) için fabrika varsayılan ayarlarına döndürün.
- Exit (Çıkış): "Color Matching (Renk uyumu)" menüsünden çıkın.
- **RGB Gain/Bias (RGB Kazanım/İnce Ayar):** Bu ayarlar, bir görüntünün parlaklığını (kazanç) ve karşıtlık (eğilim) yapılandırılmayı sağlar.
 - Reset (Sıfırla): RGB kazancı/eğilimi için fabrika varsayılan ayarlarına döndürün.
 - Exit (Çıkış): "RGB Gain/Bias (RGB Kazanım/İnce Ayar)" menüsünden çıkın.
- **Color Space (Renk Düzlemi) (yalnızca HDMI dışı giriş):** Aşağıdakilerin arasından uygun bir renk matrisi türü seçin: AUTO (Oto), RGB, veya YUV.
- **Color Space (Renk Düzlemi) (yalnızca HDMI girişi):** Aşağıdakilerin arasından uygun bir renk matrisi türü seçin: AUTO (Oto), RGB(0-255), RGB(16-235) ve YUV.

Brightness Mode (Parlaklık Modu)

Parlaklık modu ayarlarını yapın.

- **Bright (Parlak):** Parlaklığı arttırmak için "Bright (Parlak)" ögesini seçin.
- **Eco. (Ekonomik):** Projektör lambasını, güç tüketimini düşürecek ve lamba ömrünü uzatacak şekilde kısmak için "Eco. (Ekonomik)" ögesini seçin.
- **Dynamic:** Lamba gücünü, içeriğin parlaklık düzeyini temel alacak şekilde kısmak ve lamba gücü tüketimini %100 ila 30 arasında dinamik olarak ayarlamak için "Dynamic" ayarını seçin. Lamba ömrü artacaktır.
- **Eko+:** "Eko+" modu etkinleştirildiğinde, etkinlik olmadığı süre içinde lambanın elektrik tüketimini (%70'e kadar) önemli ölçüde azaltmak için içeriğin parlaklık seviyesi otomatik olarak algılanır.

Reset (Sıfırla)

Renk ayarları için fabrika varsayılan ayarlarına döndürün.

PROJEKTÖRÜ KULLANMA

Gelişmiş oyun menüsü

Bu özelliği, oyun oynama sırasında tepki sürelerini (giriş gecikmesi) 4,5 ms* değerine düşürmek için etkinleştirin.

Not:

- *Yalnızca 1080p 240 Hz sinyalleri için.
- Sinyallerin giriş gecikmesi aşağıdaki tabloda açıklanmıştır:
- Tabloda gösterilen değerler hafif derecede farklı olabilir.

4K 60Hz	1080P 60Hz	1080P 120Hz	1080P 240Hz
16,7ms	16,7ms	8,9ms	4,5ms

- “İyileştirilmiş Oyun Oynama” modunun etkinleştirilmesi halinde, 3 Boyut, En/Boy Oranı, Kenar Maskesi, Dijital Yakınlaştırma ve Görüntü Kaydırma işlevlerinin otomatik devre dışı bırakılacağını lütfen dikkate alın. “İyileştirilmiş Oyun Oynama” modunu devre dışı bırakmanız halinde bu işlevler tekrar etkinleştirilecektir.

3 Boyut menüsü

3D Mode (Üç Boyut Modu)

3 boyut modu işlevini etkinleştirmek/devre dışı bırakmak için bu seçeneği kullanın.

3D Sync Invert (3D Senk Dön.)

3D Senk Dön. işlevini etkinleştirmek/devre dışı bırakmak için bu seçeneği kullanın.

En boy oranı menüsü

Görüntülenen görüntünün en/boy oranını aşağıdaki seçenekler arasından seçin:

- **4:3:** Bu biçim, 4:3 giriş kaynakları içindir.
- **16:9/21:9/32:9:** Bu biçimler, HDTV gibi 16:9/21:9/32:9 giriş kaynakları ve DVD geliştirilmiş Geniş Ekran TV içindir.
- **LBX:** Bu biçim, 16x9 dışı, sinemaskop kaynak içindir ve tam çözünürlükte 2,35:1 en/boy oranını göstermek için harici 16x9 mercek kullanıyorsanız geçerlidir.
- **Auto (Oto):** Uygun ekran biçimini otomatik olarak seçer.

Not:

- **LBX modu hakkında ayrıntılı bilgiler:**
 - Bazı Mektup Kutusu Biçimli DVD'ler 16x9 TV'ler için geliştirilmemiştir. Bu durumda, görüntü 16:9 modunda görüntülendiğinde doğru görünmez. Bu durumda, DVD'yi izlemek için lütfen 4:3 modunu kullanmayı deneyin. İçerik 4:3 değilse, 16:9 gösteriminin etrafında siyah çubuklar olacaktır. Bu içerik türü için 16:9 ekranda görüntüyü tam doldurmak üzere LBX modunu kullanabilirsiniz.
 - Harici anamorfik mercek kullanırsanız, bu LBX modu, geniş 2,35:1 görüntüde 16x9 Ekran için geliştirilmiş anamorfik genişliği destekleyen 2,35:1 içeriği izlemenize de olanak tanır (Anamorfik DVD ve HDTV film kaynağı dâhil). Bu durumda, hiç siyah çubuk olmaz. Lamba gücü ve dikey çözünürlük tam olarak kullanılır.

PROJEKTÖRÜ KULLANMA

4K UHD ölçeklendirme tablosu:

16:9 ekran	480i/p	576i/p	720p	1080i/p	2160p
4x3	2880 x 2160'e ölçekleyin.				
16x9	3840 x 2160'e ölçekleyin.				
LBX	Merkezi 3840 x 1620 görüntü elde edip, ardından ekran için 3840 x 2160 değerine ölçekleyin.				
Native (Doğal) modunda	1:1 haritalama ortalanmış. Hiçbir ölçeklendirme yapılmayacaktır; görüntülenen çözünürlük giriş kaynağına bağlıdır.				
Auto (Oto)	- Kaynak 4:3 biçimindeyse, ekran tipi 2880 x 2160 çözünürlüğüne ölçeklendirilecektir. - Kaynak 16:9 biçimindeyse, ekran tipi 3840 x 2160 çözünürlüğüne ölçeklendirilecektir. - Kaynak 15:9 biçimindeyse, ekran tipi 3600 x 2160 çözünürlüğüne ölçeklendirilecektir. - Kaynak 16:10 biçimindeyse, ekran tipi 3456 x 2160 çözünürlüğüne ölçeklendirilecektir.				

Otomatik eşleme kuralı:

	Giriş çözünürlüğü		Otomatik/Ölçek	
	Yatay çözünürlük	Dikey çözünürlük	3840	2160
4:3	800	600	2880	2160
	1024	768	2880	2160
	1280	1024	2880	2160
	1400	1050	2880	2160
	1600	1200	2880	2160
Geniş Dizüstü	1280	720	3840	2160
	1280	768	3600	2160
	1280	800	3456	2160
SDTV	720	576	2700	2160
	720	480	3240	2160
HDTV	1280	720	3840	2160
	1920	1080	3840	2160

Yakınlaştırma menüsü

Yansıtma ekranındaki görüntüyü küçültmek veya büyütme için kullanın.

Görüntü Kaydırma menüsü

Yansıtılan görüntünün konumunu yatay (Y) veya dikey (D) olarak ayarlayın.

Not: Yatay ve dikey yamukluğu ayarlarken görüntü boyutu hafif derecede azalacaktır.

PROJEKTÖRÜ KULLANMA

Geometrik Düzeltme menüsü

- **Four Corners (Dört Köşe):** Görüntünün, dört köşenin x ve y konumlarının her birini hareket ettirerek tanımlanan bir alana sığacak şekilde sıkıştırılmasına izin verir.

Not: *Four Corners (Dört Köşe) ayarlanırken, Yakınlaştırma, Aspect Ratio (En/Boy oranı) ve Image Shift (Görüntü Değiştirme) menüleri devre dışı bırakılır. Yakınlaştırma, Aspect Ratio (En/Boy oranı) ve Image Shift (Görüntü Değiştirme) öğelerini etkinleştirmek için, Dört Köşe ayarlarını fabrika varsayılanlarına sıfırlayın.*

- **H Keystone (Y. Ekran Yerleşimi):** Görüntü bozulmasını yatay olarak ayarlar ve daha kare bir görüntü oluşturur. Yatay düzeltme, görüntünün sol ve sağ kenarlarının uzunluğu eşit olmayan çarpık bir görüntü şeklini düzeltmek için kullanılır. Bu, yatay eksen üstü uygulamalarda kullanım için tasarlanmıştır.
- **V Keystone (D Ekran Yerleşimi):** Görüntü distorsiyonunu dikey olarak ayarlar ve daha kare bir görüntü elde oluşturur. Dikey düzeltme, üst ve alt kısımların yanlardan birine eğimli olduğu çarpık görüntü şeklini düzeltmek için kullanılır. Bu, dikey olarak eksen üstü uygulamalarla kullanım için tasarlanmıştır.
- **3x3 Eğme:** 9 nokta düzeltme ile görüntü bozulmasını ayarlayın.

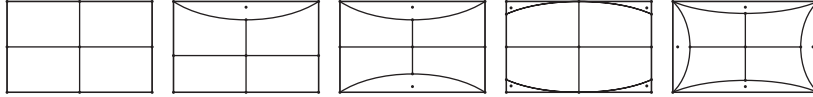

Not: *İyileştirilmiş Oyun Oynama modu kullanılırken, ayarlar giriş gecikmesini etkilediğinden Dört Köşe, Yatay Anahtar Taşı, Dikey Anahtar Taşı ve 3x3 Eğme devre dışı bırakılır. Düşük giriş gecikmesi için İyileştirilmiş Oyun Oynama modunu kullanmayı planlıyorsanız, projektörü Dört Köşe, Yatay Anahtar Taşı, Dikey Anahtar Taşı ve 3x3 Eğme kullanmadan kurmanızı şiddetle öneririz.*

- **Reset (Sıfırla):** Geometrik bağlantı için fabrika varsayılan ayarlarına döndürün.

Ses menüsü

Internal Speaker (Dahili hoparlör)

İç hoparlörü açmak veya kapatmak için bu seçeneği kullanın.

- **Off (Kapalı):** İç hoparlörü kapatmak için "Off (Kapalı)" seçimini yapın.
- **On (Açık):** Projektöre harici bir hoparlör bağlı olsa bile dahili hoparlörü açmak için "On (Açık)"ı seçin.

Mute (Sessiz)

Sesi geçici olarak kapatmak için bu seçeneği kullanın.

- **Off (Kapalı):** Sessiz işlevini kapatmak için "Off (Kapalı)" seçimini yapın.
- **On (Açık):** Sessiz işlevini açmak için "On (Açık)" seçimini yapın.

Not: *"Mute (Sessiz)" işlevi hem dahili hem harici hoparlör ses düzeyini etkiler.*

Volume (Ses)

Ses düzeyini ayarlayın.

PROJEKTÖRÜ KULLANMA

Ayar menüsü

Projection (Projeksiyon)

Ön, arka, tavan üst ve arka üst arasından tercih edilen yansıtmayı seçin.

Lamba ayarları menüsü

Lamp Reminder (Lamba Hatırlatıcı)

Lambayı değiştirme mesajı gösterildiğinde, uyarı mesajını göstermek veya gizlemek için bu işlevi seçin. Mesaj, önerilen lamba değiştirmenin 30 saat öncesinde görünecektir.

Lamp Reset (Lamba Sıfırlama)

Lambayı değiştirdikten sonra saat sayacı saatini sıfırlayın.

Filtre ayarları menüsü

Filter Usage Hours (Filtre Kullanım Saatleri)

Filtre zamanını gösterir.

Optional Filter Installed (İsteğe Bağlı Filtre Yüklü)

Uyarı mesajı ayarını yapın.

- **Yes (Evet):** 500 saatlik kullanımdan sonra uyarı mesajı görüntüler.
Not: "Filter Usage Hours (Filtre Kullanım Saatleri) / Filter Reminder (Filtre Hatırlatıcısı) / Filter Reset (Filtre Sıfırlama)" yalnızca "Optional Filter Installed (İsteğe Bağlı Filtre Yüklü)", "Yes (Evet)" iken görüntülenir.
- **No (Hayır):** Uyarı mesajını kapatır.

Filter Reminder (Filtre Hatırlatıcısı)

Filtreyi değiştirme mesajı gösterildiğinde, uyarı mesajını göstermek veya gizlemek için bu işlevi seçin. Kullanılabilir seçenekler 300hr (300sa), 500hr (500sa), 800hr (800sa) ve 1000hr (1000sa) değerlerini içerir.

Filter Reset (Filtre Sıfırlama)

Toz filtresini değiştirdikten veya temizledikten sonra, toz filtresi sayacını sıfırlayın.

Güç ayarları menüsü

Direct Power On (Direkt Açılma)

"On (Açık)"ı seçerek Doğrudan Güç modunu etkinleştirin. Projektör, AC gücü verildiğinde, projektörün tuş takımındaki ya da uzaktan kumandadaki "Güç" düğmesine basmaya gerek kalmadan otomatik olarak açılacaktır.

Auto Power Off (min) (Otomatik Kapanma (dak))

Zamanlayıcı geri sayım aralığını ayarlar. Projektöre gönderilen bir sinyal olmadığında geri sayım zamanlayıcısı başlayacaktır. Geri sayım bittiğinde projektör otomatik olarak kapanacaktır (dakika olarak).

Sleep Timer (min) (Uyku Zamanlayıcısı (dak))

Uyku Zamanlayıcısı yapılandırın.

- **Sleep Timer (min) (Uyku Zamanlayıcısı (dak)):** Zamanlayıcı geri sayım aralığını ayarlar. Projektöre sinyal gönderilsin ya da gönderilmesin geri sayım zamanlayıcısı başlayacaktır. Geri sayım bittiğinde projektör otomatik olarak kapanacaktır (dakika olarak).
Not: Projektör her kapatıldığında Uyku Zamanlayıcısı sıfırlanır.
- **Always On (Acik kalzin):** Uyku Zamanlayıcısı acik kalzin olarak ayarlamak için işaretleyin.

PROJEKTÖRÜ KULLANMA

Güvenlik menüsü

Security (Güvenlik)

Projektörün kullanımından önce bir şifre istemek için bu işlevi etkinleştirin.

- **Off (Kapalı):** Projektörü şifre doğrulaması olmadan açabilmek için "Off (Kapalı)" ögesini seçin.
- **On (Açık):** Projektör açıldığında güvenlik doğrulamasını kullanmak için "On (Açık)" ögesini seçin.

Security Timer (Güvenlik Zamanlayıcısı)

Projektörün kullanabileceği saat miktarını ayarlamak için zaman (Month (Ay)/Day (Gün)/Hour (Saat)) işlevini seçebilirsiniz. Bu zaman geldiğinde parolayı tekrar girmeniz istenecektir.

Change Password (Şifreyi Değiştir)

Projektör açılırken sorulan şifreyi ayarlamak veya değiştirmek için kullanın.

Ayar HDMI Link Settings menüsü

Not:

- *HDMI CEC uyumlu aygıtları projektöre HDMI kablosuyla bağladığınızda, projektörün ekran menüsündeki HDMI Bağlantısı kontrol özelliğini kullanarak bu aygıtları aynı güç açma veya güç kapatma durumunda kontrol edebilirsiniz. Bu, tek bir aygıtın veya bir gruptaki birden fazla aygıtın HDMI Bağlantısı özelliği aracılığıyla açılmasını ya da kapanmasını sağlar. Tipik bir yapılandırmada, DVD çalarınız, bir yükseltici veya ev sinema sistemi aracılığıyla projektöre bağlanabilir.*

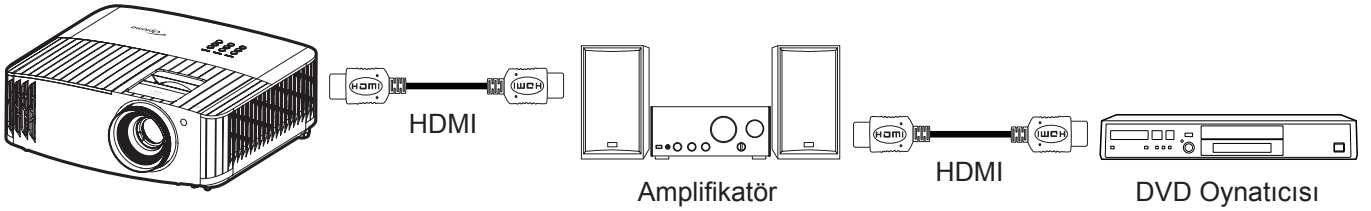

HDMI Link (HDMI Bağlantısı)

HDMI Link işlevini etkinleştirin/devre dışı bırakın. Inclusive TV, power on link ve power off link seçenekleri yalnızca ayarın "Açık" olması durumunda kullanılabilir.

Power On Link

CEC güç açma komutu.

- **Mutual:** Projektör ve CEC aygıtı aynı anda açılacaktır.
- **PJ --> Device (PJ → Aygıt):** CEC aygıtı yalnızca projektör açıldıktan sonra açılacaktır.
- **Device --> PJ (Aygıt → PJ):** Projektör yalnızca CEC aygıtı açıldıktan sonra açılacaktır.

Power Off Link

HDMI Link ve projektörün aynı anda otomatik olarak kapatılmasını sağlamak için bu işlevi etkinleştirin.

Test deseni menüsü

Test desenini yeşil ızgara, eflatun ızgara, beyaz ızgara, beyaz olarak seçin veya bu işlevi devre dışı bırakın (kapalı).

Kumanda ayarları menüsü

IR Function (IR fonksiyonu)

IR fonksiyonu ayarını yapın.

- **On (Açık):** "On (Açık)" seçimi yapıldığında, projektör üst ve ön kızılötesi alıcılardan uzaktan kumandayla çalıştırılabilir.
- **Off (Kapalı):** "Off (Kapalı)" ayarı seçildiğinde projektör uzaktan kumandayla çalıştırılmaz. "Off (Kapalı)"'yı seçerek Tuş Takımı tuşlarını kullanabileceksiniz.

PROJEKTÖRÜ KULLANMA

User1 (Kullanıcı1)/ User2 (Kullanıcı2)/ User3 (Kullanıcı3)

User1 (Kullanıcı1), User2 (Kullanıcı2) veya User3 (Kullanıcı3) özelliği için varsayılan işlevi Test Pattern (Test Deseni), Brightness (Parlaklık), Contrast (Karşıtlık), Sleep Timer (Uyku Zamanlayıcı), Color Matching (Renk uyumu), Color Temp. (Renk Isısı), Gamma (Gamm), Projection (Projeksiyon) ve Lamp Settings (Lamba Ayarları) arasından atayın.

Projektör Kimliği menüsü

Kimlik tanımı menü aracılığıyla ayarlanabilir (0-99 aralığında) ve kullanıcının RS232 komutu kullanarak bağımsız bir projektörü kontrol etmesine olanak tanır.

12V tetikleyici menüsü

Tetikleyiciyi etkinleştirmek veya devre dışı bırakmak için bu işlevi kullanın.

Not: Geçiş sistemi kontrolü için 12V 500mA (maks.) çıkış yapan 3,5mm mini jak.

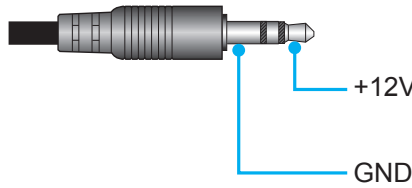

- **On (Açık):** Tetikleyiciyi etkinleştirmek için "On (Açık)" ayarını seçin.
- **Off (Kapalı):** Tetikleyiciyi devre dışı bırakmak için "Off (Kapalı)" ayarını seçin.

Seçenekler menüsü

Language (Dil)

Çok dilli ekran menüsünü İngilizce, Almanca, Fransızca, İtalyanca, İspanyolca, Portekizce, Basitleştirilmiş Çince, Geleneksel Çince, Japonca, Korece ve Rusça arasından seçin.

Menu Settings (Menü Ayarları)

Ekrandaki menü konumunu ayarlayın ve menü zamanlayıcı ayarlarını yapılandırın.

- **Menu Location (Menü Konumu):** Görüntüleme ekranındaki menü konumunu seçin.
- **Menu Timer (Menü zamanlayıcı):** Ekran menüsünün ekranda görünür olacağı süreyi ayarlayın.

Auto Source (Oto Kaynak)

Projektörün kullanılabilir bir giriş kaynağını otomatik olarak bulmasını sağlamak için bu seçeneği kullanın.

Input Source (Giriş Kaynağı)

Giriş kaynağını HDMI 1 ve HDMI 2 arasından seçin.

High Altitude (Yüksek Rakım)

"On (Açık)" seçildiğinde, fanlar daha hızlı dönecektir. Bu özellik atmosferin ince olduğu yüksek rakımlı yerlerde kullanışlıdır.

Display Mode Lock (Display Mode Kilidi)

Görüntüleme modu ayarlarını yapmayı kilitlemek veya kilidini açmak için "On (Açık)" ya da "Off (Kapalı)" ögesini seçin.

Keypad Lock (Tuş Takımı Kilidi)

Tuş takımı kilidi işlevi "On (Açık)" olarak ayarlandığında Tuş Takımı kilitlenecektir. Ancak projektör uzaktan kumandayla çalıştırılabilir. "Off (Kapalı)"yı seçerek kontrol panelini tekrar kullanabileceksiniz.

Information Hide (Bilgi Gizleme)

Bilgi mesajını gizlemek için bu işlevi etkinleştirin.

- **Off (Kapalı):** "Off (Kapalı)" ögesini seçerek "arıyor" mesajını gösterin.
- **On (Açık):** Bilgi mesajını gizlemek için "On (Açık)" ögesini seçin.

PROJEKTÖRÜ KULLANMA

Logo

İstediğiniz başlangıç ekranını belirlemek için bu işlevi kullanın. Yapılan olası değişiklikler projektörün bir sonraki açılışında etkinleşecektir.

- **Default (Varsayılan):** Varsayılan başlangıç ekranıdır.
- **Neutral (Nötr):** Logo, başlangıç ekranında görüntülenmez.

Background Color (Arkaplan Rengi)

Hiçbir sinyal olmadığında mavi, kırmızı, yeşil, gri renkte ekran görüntülemek veya hiçbir içerik görüntülememek için bu işlevi kullanın.

Sıfırla menüsü

Reset OSD (OSD'yi Sıfırla)

Ekran menüsü ayarları için fabrika varsayılan ayarlarını döndürün.

Reset to Default (Varsayılanla sıfırla)

Tüm ayarlar için fabrika varsayılan ayarlarına döndürün.

Bilgi menüsü

Projektör bilgilerini aşağıda listelendiği gibi görüntüleyin:

- Regulatory (Düzenleyici)
- Serial Number (Seri numarası)
- Source (Kaynağı)
- Resolution (Çözünürlük)
- Refresh Rate (Yenileme Hızı)
- Display Mode (Görüntü Modu)
- Lamp Hours (Lamba Saati)
- Projector ID (Projektör Kimliği)
- Filter Usage Hours (Filtre Kullanım Saatleri)
- Brightness Mode (Parlaklık Modu)
- FW Version (Ürün Yazılımı Sürümü)

BAKIM

Lambayı Değiştirme (Yalnızca bakım personeli)

Projektör ampulün kullanım ömrünü otomatik olarak algılar ve ampulün kullanım ömrü sona erdiğinde, ekranda bir uyarı mesajı görünür.

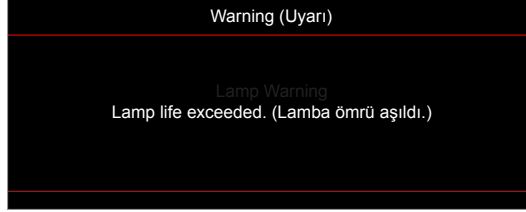

Bu mesaj görüldüğünde, ampulün değiştirilmesi için lütfen hemen yerel bayiniz veya servis merkezinizle irtibata geçin. Ampulü değiştirmeden önce, projektörü kapatıp güç kablosunu çıkardığınızdan ve projektörün en az 30 dakika soğuyup ampulün tamamen soğuduğundan emin olun.



Uyarı: Tavana monte edilmişse, lütfen lamba giriş panelini açarken dikkatli olun. Tavana monte edildiğinde ampulü değiştirirken güvenlik gözlükleri giymeniz önerilir. Projektördeki gevşek parçaların düşmemesine dikkat edilmelidir.



Uyarı: Lamba bölmesi sıcaktır! Lambayı değiştirmeden önce soğumasına izin verin!



Uyarı: Kişisel yaralanma riskini azaltmak için, lamba modülünü düşürmeyin veya lamba ampulüne dokunmayın. Düşürülürse, ampül kırılabilir ve yaralanmaya yol açabilir.

BAKIM

Lambayı deęiřtirme (devamı)

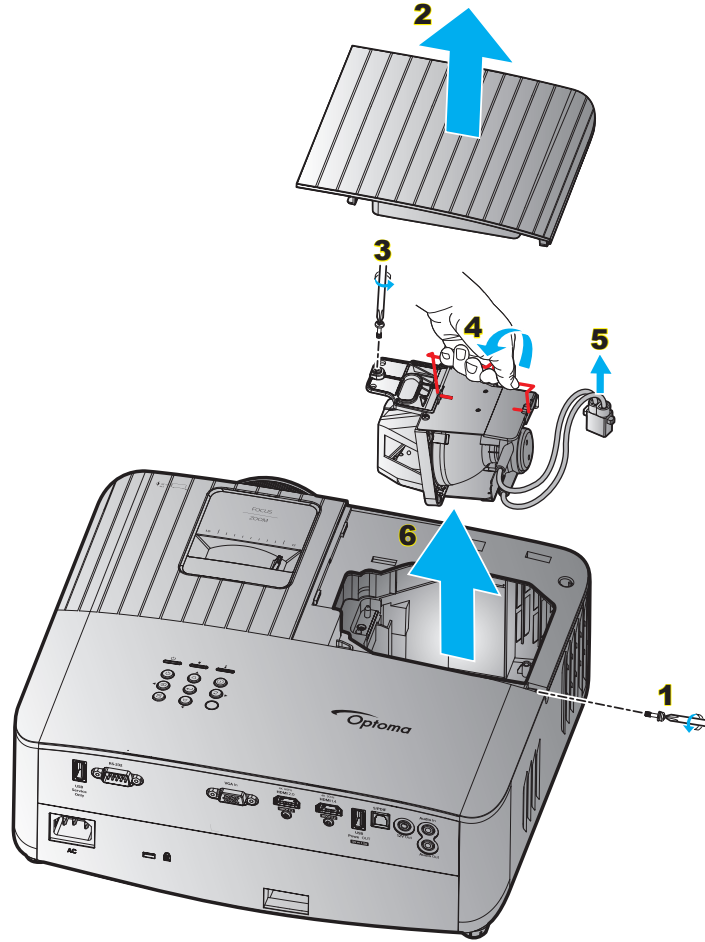

Prosedür:

1. Projektör tuř takımında "⏻" düęmesine veya uzaktan kumandada "⏻" düęmesine basarak projektörün gücünü kapatın.
2. En az 30 dakika boyunca projektörün soęumasına izin verin.
3. Güç kablosunu çıkarın.
4. Üst kapaęı sabitleyen vidayı çıkarın. **1**
5. Lamba kapaęını çıkarın. **2**
6. Lamba modülündeki vidayı çıkarın. **3**
7. Lamba kolunu yukarı kaldırın. **4**
8. Lamba kablosunu çıkarın. **5**
9. Lamba modülünü dikkatlice çıkarın. **6**
10. Lamba modülünü deęiřtirmek için, önceki adımları tersten yapın.
11. Projektörü açın ve lamba sayacını sıfırlayın.
12. Lamba Sıfırlama: (i) "Menu (Menü)" → düęmesine basın (ii) "Setup (Ayar)" öęesini seęin → (iii) "Lamp Settings (Lamba Ayarları)" öęesini seęin → (iv) "Lamp Reset (Lamba Sıfırlama)" öęesini seęin → (v) "Yes (Evet)" öęesini seęin.

Not:

- Lamba kapaęı projektöre geri yerleřtirilmemiřse projektör açılmaz.
- Lambanın cam alanına dokunmayın. El yaęı lambanın kırılmasına sebep olabilir. Eęer yanlışlıkla dokunursanız, lamba modülünü temizlemek için kuru bez kullanın.

EK BİLGİLER

Uyumlu çözünürlükler

Video uyumluluğu

Sinyal	Resolution
SDTV	480i/p, 576i/p
HDTV	720p (50/60Hz), 1080i (50/60Hz), 1080p (24/50/60Hz)
UHD	2160p (24/50/60Hz)

Detaylı video zamanlaması:

Sinyal	Resolution	Yenileme Hızı (Hz)	Notlar
SDTV (480i)	640 x 480	60	Bileşen için
SDTV (480p)	640 x 480	60	
SDTV (576i)	720 x 576	50	
SDTV (576p)	720 x 576	50	
HDTV (720p)	1280 x 720	50/60	
HDTV (1080i)	1920 x 1080	50/60	
HDTV (1080p)	1920 x 1080	24/50/60	
UHD (2160p)	3840 x 2160	24/50/60	4K UHD için

Not: Her bir G/Ç bağlantı noktası için arama süresi, HDMI bağlantı noktası dışında 5 saniyeden azdır.

Bilgisayar Uyumu

PC için zamanlama tablosu:

Sinyal	Resolution	Frekans H	Yenileme Hızı	Video	Dijital	Analog	Not
		(KHz)	(Hz)				
SVGA	800 x 600	35,2	56,3	YOK	√	YOK	56Hz
SVGA	800 x 600	37,9	60,3	YOK	√	YOK	60Hz
SVGA	800 x 600	46,9	75	YOK	√	YOK	YOK
SVGA	800 x 600	48,1	72,2	YOK	√	YOK	72Hz
SVGA	800 x 600	53,7	85,1	YOK	√	YOK	85Hz
SVGA	832 x 624	YOK	75	YOK	√	YOK	YOK
XGA	1024 x 768	48,4	60	YOK	√	YOK	YOK
XGA	1024 x 768	56,5	70,1	YOK	√	YOK	70Hz
XGA	1024 x 768	60	75	YOK	√	YOK	YOK
XGA	1024 x 768	68,7	85	YOK	√	YOK	YOK
XGA	1024 x 768	YOK	120	YOK	YOK	YOK	YOK
XGA	1152 x 864	YOK	75	YOK	√	YOK	YOK
HD720	1280 x 720	YOK	50	YOK	√	YOK	YOK
HD720	1280 x 720	YOK	60	YOK	√	YOK	YOK
HD720	1280 x 720	92,62	120	YOK	YOK	YOK	YOK
WXGA	1280 x 768	47,4	60	YOK	√	YOK	YOK
WXGA	1280 x 768	YOK	75	YOK	√	YOK	YOK
WXGA	1280 x 768	YOK	85	YOK	√	YOK	YOK
WXGA-800	1280 x 800	YOK	60	YOK	√	YOK	YOK
SXGA	1280 x 1024	64	60	YOK	√	YOK	YOK
SXGA	1280 x 1024	80	75	YOK	√	YOK	YOK
SXGA	1280 x 1024	91,1	85	YOK	√	YOK	YOK
SXGA+	1400 x 1050	YOK	60	YOK	YOK	YOK	YOK

EK BİLGİLER

Sinyal	Resolution	Frekans H	Yenileme Hızı	Video	Dijital	Analog	Not
		(KHz)	(Hz)				
UXGA	1600 x 1200	75	60	YOK	√	YOK	YOK
HD1080	1920 x 1080	YOK	24	YOK	√	YOK	YOK
HD1080	1920 x 1080	YOK	50	YOK	√	YOK	YOK
HD1080	1920 x 1080	YOK	60	YOK	√	YOK	YOK
WUXGA	1920 x 1200	YOK	60	YOK	√	YOK	YOK
HDTV	1920 x 1080i	YOK	50	YOK	√	YOK	YOK
HDTV	1920 x 1080i	YOK	60	YOK	√	YOK	YOK
HDTV	1920 x 1080p	YOK	24	YOK	√	YOK	YOK
HDTV	1920 x 1080p	YOK	50	YOK	√	YOK	YOK
HDTV	1920 x 1080p	YOK	60	YOK	√	YOK	YOK
HDTV	1280 x 720	45	60	√	YOK	YOK	YOK
HDTV	1280 x 720p	YOK	50	YOK	√	YOK	YOK
HDTV	1280 x 720p	YOK	60	YOK	√	YOK	YOK
SDTV	720 x 576	31,3	50	√	YOK	YOK	YOK
SDTV	720 x 576i	YOK	50	YOK	√	YOK	YOK
SDTV	720 x 576p	YOK	50	YOK	√	YOK	YOK
SDTV	720 x 480	31,5	60	√	YOK	YOK	YOK
SDTV	720 x 480i	YOK	60	YOK	√	YOK	YOK
SDTV	720 x 480p	YOK	60	YOK	√	YOK	YOK

Not: “√” işareti çözünürlüğün desteklendiğini, “YOK” ifadesi çözünürlüğün desteklenmediğini gösterir.

MAC için zamanlama tablosu:

Resolution	Macbook Uyumluluğu		
	Hz	Dijital	Analog
800 x 600	60	√	YOK
800 x 600	72	√	YOK
800 x 600	75	√	YOK
800 x 600	85	√	YOK
1024 x 768	60	√	YOK
1024 x 768	70	√	YOK
1024 x 768	75	√	YOK
1024 x 768	85	√	YOK
1280 x 720	60	√	YOK
1280 x 768	60	√	YOK
1280 x 768	75	√	YOK
1280 x 768	85	YOK	YOK
1280 x 800	60	√	YOK
1280 x 1024	60	√	YOK
1280 x 1024	75	√	YOK
1920 x 1080	60	√	YOK
1920 x 1200 ^(*1)	60	√	YOK
3840 x 2160	60	√	YOK

Not:

- “√” işareti çözünürlüğün desteklendiğini, “YOK” ifadesi çözünürlüğün desteklenmediğini gösterir.
- (*1) 60Hz'de 1920 x 1200 yalnızca RB desteği sunar (daha az karanlık ekran).

EK BİLGİLER

HDMI için giriş sinyali

Sinyal	Resolution	Yenileme Hızı (Hz)	Mac için notlar
SVGA	800 x 600	60/72/85/120	Mac 60/72/85
XGA	1024 x 768	60/70/75/85/120	Mac 60/70/75/85
SDTV(480I)	640 x 480	60	YOK
SDTV(480P)	640 x 480	60	YOK
SDTV(576I)	720 x 576	50	YOK
SDTV(576P)	720 x 576	50	YOK
HDTV(720p)	1280 x 720	50/60	Mac 60
WXGA	1280 x 768	60/75/85	Mac 75
WXGA	1280 x 800	60/120	Mac 60
WXGA+	1440 x 900	60/120(RB)	Mac 60
SXGA	1280 x 1024	60/75/85	Mac 60/75
SXGA+	1400 x 1050	60/85	YOK
UXGA	1600 x 1200	60/65/70/75/85	YOK
HDTV(1080I)	1920 x 1080	50/60	YOK
HDTV(1080p)	1920 x 1080	24/30/50/60/120	Mac 60
WUXGA	1920 x 1200(*1)	60	Mac 60RB
WQHD	2560 x 1440	60RB	YOK
UHD(2160p)	3840 x 2160	24/30/50/60	Mac 24/30
UHD(2160p)	4096 X 2160	24/30/50/60	Mac 24

Not:

- “√” işareti çözünürlüğün desteklendiğini, “YOK” ifadesi çözünürlüğün desteklenmediğini gösterir.
- (*1) 60Hz'de 1920 x 1200 yalnızca RB desteği sunar (daha az karanlık ekran).
- (*2) Windows 10 standart zamanlama.

Genişletilmiş Ekran Tanımlama Verileri (EDID) tabloları

Dijital sinyal(HDMI 2.0):

B0/Belirlenen zamanlama	B0/Standart zamanlama	B0/Standart zamanlama	B1/Video modu	B1/Detaylı zamanlama
Dijital: Doğal çözünürlük: 60 Hz'de 3840 x 2160				
		60 Hz'de 3840 x 2160 (varsayılan)	60 Hz'de 720 x 480i 16:9	120 Hz'de 1920 x 1080
	60 Hz'de 1280 x 800		60 Hz'de 720 x 480p 4:3	60 Hz'de 1366 x 768
	60 Hz'de 1280 x 1024		50 Hz'de 720 x 576i 16:9	240 Hz'de 1920 x 1080
	60 Hz'de 1920 x 1200		50 Hz'de 720 x 576p 4:3	
	120 Hz'de 800 x 600		60 Hz'de 1920 x 1080i 16:9	
56 Hz'de 800 x 600	120 Hz'de 1024 x 768		50 Hz'de 1920 x 1080i 16:9	
60 Hz'de 800 x 600	120 Hz'de 1280 x 800		60 Hz'de 1920 x 1080p 16:9	
72 Hz'de 800 x 600			50 Hz'de 1920 x 1080p 16:9	
75 Hz'de 800 x 600			24 Hz'de 1920 x 1080p 16:9	
75 Hz'de 832 x 624			24 Hz'de 3840 x 2160	
60 Hz'de 1024 x 768			25 Hz'de 3840 x 2160	
70 Hz'de 1024 x 768			30 Hz'de 3840 x 2160	
75 Hz'de 1024 x 768			50 Hz'de 3840 x 2160	
75 Hz'de 1280 x 1024			60 Hz'de 3840 x 2160	
75 Hz'de 1152 x 870			24 Hz'de 4096 x 2160	
			25 Hz'de 4096 x 2160	

EK BİLGİLER

B0/Belirlenen zamanlama	B0/Standart zamanlama	B0/Standart zamanlama	B1/Video modu	B1/Detaylı zamanlama
			30 Hz'de 4096 x 2160	
			50 Hz'de 4096 x 2160	
			60 Hz'de 4096 x 2160	

3D Zamanlama

Blu-ray 3D için (HDMI 1.4a):

2D Destekli Kare Hızı	Zamanlama	Biçim
59/60 Hz seçeneği:	23,98 / 24 Hz'de 1920 x 1080p	Çerçeve paketi
	59,94 / 60 Hz'de 1280 x 720p	Çerçeve paketi
50 Hz seçeneği:	23,98 / 24 Hz'de 1920 x 1080p	Çerçeve paketi
	50 Hz'de 1280 x 720p	Çerçeve paketi

PC için:

	Zamanlama	Biçim
HDMI:	120 Hz'de 1920 x 1080	Frame Sequential
	120 Hz'de 1280 x 800	Frame Sequential
	120 Hz'de 1024 x 768	Frame Sequential
	120 Hz'de 800 x 600	Frame Sequential

EK BİLGİLER

Görüntü boyutu ve yansıtma mesafesi

16:9 Ekranın köşeden köşeye uzunluk (inç) boyu	Ekran Boyutu G x Y				Projeksiyon Mesafesi(M)				Denge (HD)	
	(m)		(inç)		(m)		(fit)		(m)	(inç)
	Genişlik	Yükseklik	Genişlik	Yükseklik	Geniş	Uzak	Geniş	Uzak		
30	0,66	0,37	26,15	14,71	1,00	1,10	-	3,59	0,02	0,07
40	0,89	0,50	34,86	19,61	1,33	1,46	4,36	4,79	0,03	0,09
60	1,33	0,75	52,29	29,42	1,99	2,19	6,53	7,19	0,04	0,13
70	1,55	0,87	61,01	34,32	2,32	2,56	7,62	8,38	0,05	0,16
80	1,77	1,00	69,73	39,22	2,66	2,92	8,71	9,58	0,05	0,18
90	1,99	1,12	78,44	44,12	2,99	3,29	9,80	10,78	0,06	0,20
100	2,21	1,25	87,16	49,03	3,32	3,65	10,89	11,98	0,07	0,22
120	2,66	1,49	104,59	58,83	3,98	4,38	13,07	14,37	0,08	0,27
150	3,32	1,87	130,74	73,54	4,98	5,48	16,33	17,97	0,10	0,34
180	3,98	2,24	156,88	88,25	5,98	6,57	19,60	21,56	0,12	0,40
200	4,43	2,49	174,32	98,05	6,64	7,31	21,78	23,95	0,14	0,45
250	5,53	3,11	217,89	122,57	8,30	9,13	27,22	29,94	0,17	0,56
300,6	6,65	3,74	262,00	147,37	9,98	10,98	32,73	-	0,21	0,68

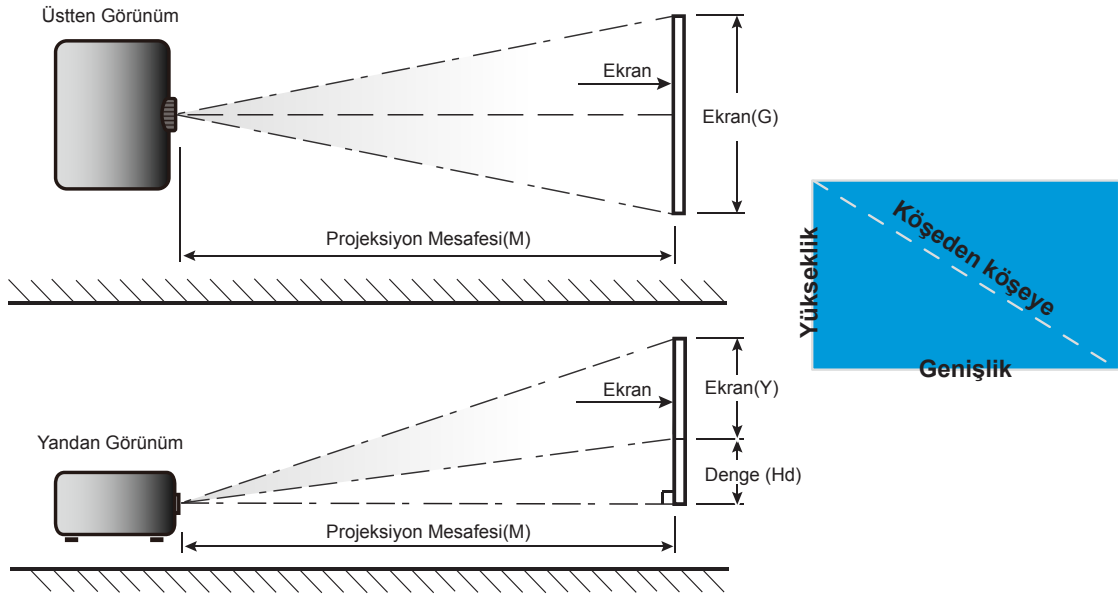

EK BİLGİLER

Projektör boyutları ve tavana montaj kurulumu

1. Projektörünüze hasarı önlemek için, lütfen Optoma tavana montajı kullanın.
 2. Üçüncü taraf tavana montaj takımı kullanmak isterseniz, lütfen projektöre bir bağlantı parçası takmak için kullanılan vidaların aşağıdaki teknik özellikleri karşıladığından emin olun:
- Vida tipi: İki noktadan montaj için M4 veya tek noktadan montaj için M6
 - Minimum vida uzunluğu: 10mm

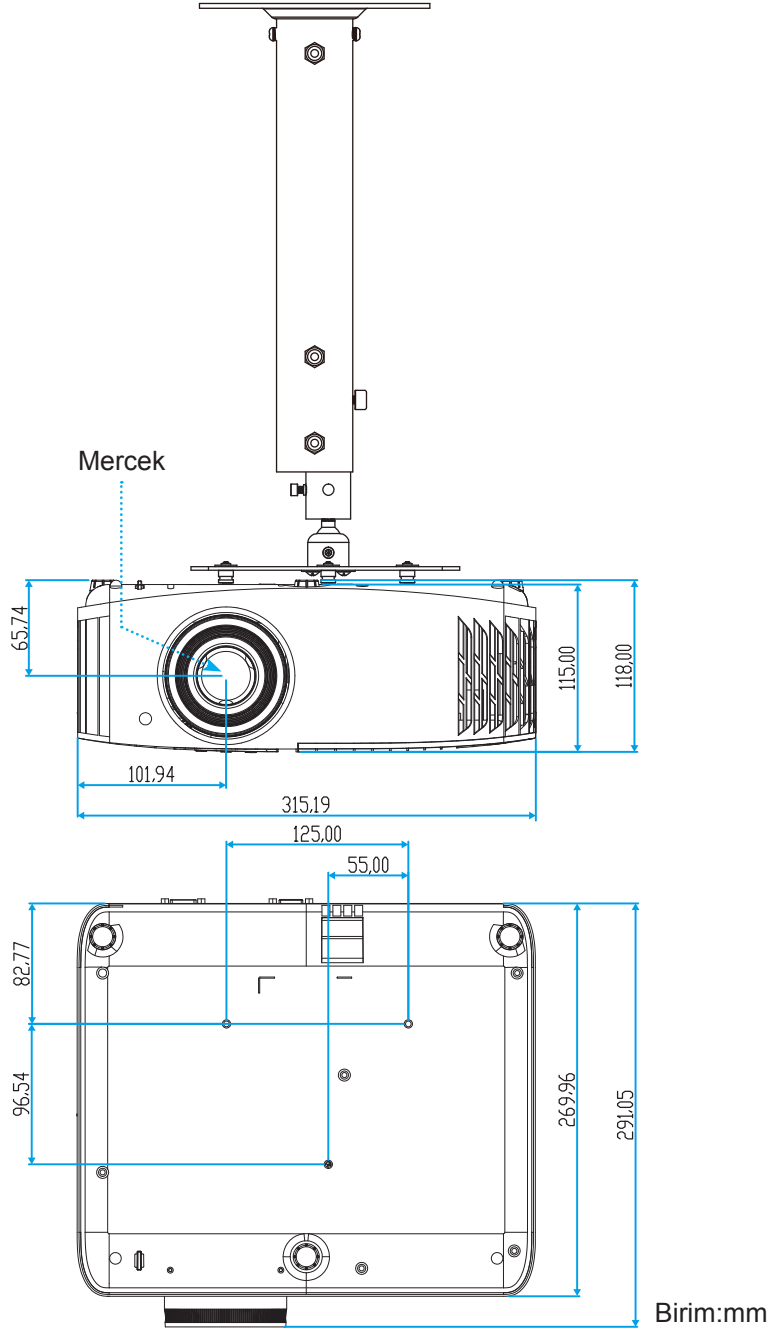

Not: Lütfen, hatalı kurulumdan kaynaklanan hasarın garantiyi geçersiz kılacağına dikkat edin.



Uyarı:

- Başka bir şirketten tavana montaj kiti satın alırsanız, lütfen doğru vida boyutu kullandığınızdan emin olun. Vida boyutu montaj plakasının kalınlığına bağlı olarak değişiklik gösterir.
- Tavan ile projektörün altı arasında en az 10 cm boşluk bıraktığınızdan emin olun.
- Projektörü bir ısı kaynağının yanına kurmaktan kaçının.





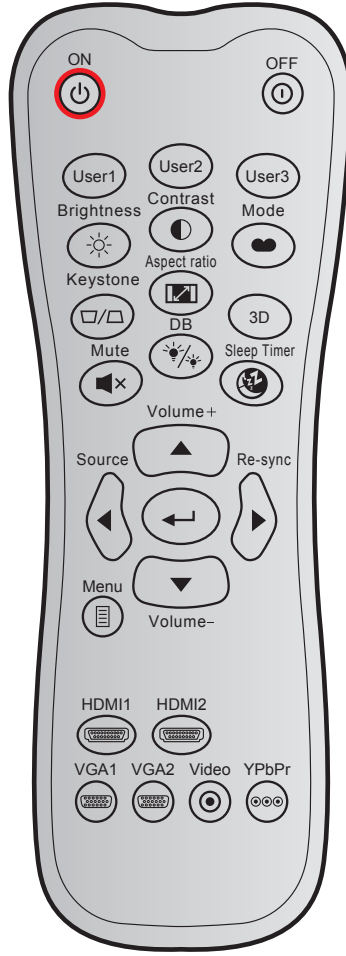







EK BİLGİLER

Kızılötesi uzaktan kumanda kodları



Anahtar	NEC biçimi	Müşteri kodu		Anahtar kodu		Açıklama	
		Bayt 1	Bayt 2	Bayt 3	Bayt 4		
Güç açık		BİÇİM 1	32	CD	02	FD	Projektörü açmak için basın.
Kapatılsın mı		BİÇİM 1	32	CD	2E	D1	Projektörü kapatmak için basın.
Kullanıcı1		BİÇİM 1	32	CD	36	C9	Kullanıcı tanımlı tuşlar.
Kullanıcı2		BİÇİM 1	32	CD	65	9A	
Kullanıcı3		BİÇİM 1	32	CD	66	99	
Parlaklık		BİÇİM 1	32	CD	41	BE	Görüntünün parlaklığını ayarlar.
Karşıtlık		BİÇİM 1	32	CD	42	BD	Resmin en açık ve en koyu kısımları arasındaki farkın derecesini kontrol eder.
Görüntü modu		BİÇİM 1	32	CD	05	FA	Farklı uygulamalara yönelik en uygun duruma getirilmiş ayarlar için bir ekran modu seçin.
Anahtar Taşı		BİÇİM 1	32	CD	07	F8	Projektörün eğilmesinin sebep olduğu görüntü bozulmasını ayarlamak için basın.
En/Boy oranı		BİÇİM 1	32	CD	64	9B	Gösterilen bir görüntünün en/boy oranını değiştirmek için basın.

EK BİLGİLER

Anahtar	NEC biçimi	Müşteri kodu		Anahtar kodu		Açıklama	
		Bayt 1	Bayt 2	Bayt 3	Bayt 4		
Üç boyut	BİÇİM 1	32	CD	89	76	3 boyut modu işlevini etkinleştirmek/ devre dışı bırakmak için basın.	
Sessiz 	BİÇİM 1	32	CD	52	AD	Sesi anlık olarak kapatır/açar.	
DB (Dinamik Siyah) 	BİÇİM 1	32	CD	44	BB	Optimum kontrast performansı sağlamak için resmin parlaklığını otomatik olarak ayarlar.	
Uyku zamanlayıcısı 	BİÇİM 1	32	CD	63	9C	Zamanlayıcı geri sayım aralığını ayarlar.	
Ses +	BİÇİM 2	32	CD	11	EE	Ses düzeyini artırmak için ayarlayın.	
▲		BİÇİM 2	32	CD	11	EE	Öğeleri seçmek veya seçiminizde ayarlamalar yapmak için ▲, ◀, ▶ veya ▼ düğmelerini kullanın.
◀		BİÇİM 2	32	CD	10	EF	
▶		BİÇİM 2	32	CD	12	ED	
▼		BİÇİM 2	32	CD	14	EB	
Kaynağı	BİÇİM 2	32	CD	10	EF	"Source"a basarak bir giriş sinyali seçin.	
Giriş tuşu 	BİÇİM 1	32	CD	0F	F0	Öge seçiminizi onaylar.	
Yeniden-senk	BİÇİM 2	32	CD	12	ED	Projektörü otomatik olarak giriş kaynağına senkronize eder.	
Ses -	BİÇİM 2	32	CD	14	EB	Ses düzeyini azaltmak için ayarlayın.	
Menü 	BİÇİM 1	32	CD	0E	F1	Projektörün ekran üzeri gösterim menülerine girer veya çıkar.	
HDMI1 	BİÇİM 1	32	CD	16	E9	HDMI 1 bağlayıcıdan kaynak seçmek için "HDMI1" tuşuna basın.	
HDMI2 	BİÇİM 1	32	CD	30	CF	HDMI 2 bağlayıcıdan kaynak seçmek için "HDMI2" tuşuna basın.	
VGA1 	BİÇİM 1	32	CD	1B	E4	İşlevsiz	
VGA2 	BİÇİM 1	32	CD	1E	E1	İşlevsiz	
Video 	BİÇİM 1	32	CD	1C	E3	İşlevsiz	
YPbPr 	BİÇİM 1	32	CD	17	E8	İşlevsiz	

EK BİLGİLER

Sorun Giderme



Projektörünüzle ilgili bir sorunla karşılaşırsanız, lütfen aşağıdaki bilgilere bakın. Sorun devam ederse, lütfen yerel satıcınız veya servis merkezi ile irtibat kurun.

Görüntü Sorunları

- ?** *Ekranda görüntü yok.*
- Tüm kablolar ve güç bağlantılarının, "Kurulum" bölümünde açıklandığı gibi doğru ve sağlam biçimde takıldığından emin olun.
 - Konnektörlerin pinlerinin bükülmüş veya kırılmış olmadığından emin olun.
 - Projeksiyon lambasının doğru takıldığını kontrol edin. Lütfen 39-40. sayfalardaki "Lambayı Değiştirme" kısmına başvurun.
 - "Sessiz" özelliğinin açık olmadığından emin olun.
- ?** *Görüntü odak dışında*
- Projektör merceği üzerindeki Odak Ringini ayarlayın. Lütfen 16. sayfaya bakın.
 - Projektör ekranının projektörden gerekli mesafede olduğundan emin olun. (Lütfen 45. sayfaya başvurun.)
- ?** *16:9 DVD başlığını gösterirken görüntü uzatılır*
- Anamorfik DVD veya 16:9 DVD oynatırken, projektör, en iyi görüntüyü projektörün yan tarafındaki 16: 9 biçiminde gösterecektir.
 - LBX biçimindeki DVD başlığını oynatırsanız, lütfen projektör OSD'sindeki biçimi LBX olarak değiştirin.
 - 4:3 biçimindeki DVD başlığını oynatırsanız, lütfen projektör OSD'sindeki biçimi 4:3 olarak değiştirin.
 - Lütfen görüntü biçimini DVD oynatıcınızdaki 16:9 (geniş) en/boy oranı tipi olarak ayarlayın.
- ?** *Görüntü çok küçük veya çok büyük.*
- Projektörün üstündeki zum kolunu ayarlayın.
 - Projektörü ekrana yaklaştırın veya uzaklaştırın.
 - Projektör panelindeki "Menü" düğmesine basıp "Display (Ekran)-->Aspect Ratio (En/Boy oranı)" kısmına gidin. Farklı ayarlar deneyin.
- ?** *Görüntü kenarları eğirdir:*
- Mümkünse, projektörü ekrana ortalanacak şekilde ve ekranın alt kısmının altına gelecek şekilde yeniden konumlandırın.
- ?** *Görüntü ters çevrilmiştir*
- OSD'den "Setup (Ayar)-->Projection (Projeksiyon)" ögesini seçin ve projeksiyon doğrultusunu ayarlayın.
- ?** *Bulanık çift görüntü*
- Normal 2 boyutlu görüntünün bulanık çift görüntü olarak görünmesini önlemek için "Display Mode (Görüntü Modu)" özelliğinin 3 boyut olmadığından emin olun.

EK BİLGİLER

Diğer Sorunlar

-  *Projektör, tüm kontrollere yanıt vermeyi durdurur*
- Mümkünse, projektörü kapatın, daha sonra güç kablosunu sökün ve gücü yeniden bağlamadan önce en az 20 saniye bekleyin.
-  *Lamba söner veya bir pat sesi çıkarır*
- Lamba ömrünün sonuna ulaştığında, sönecektir ve bir yüksek pat sesi yapabilir. Bu durum oluşursa, projektör lamba modülü değiştirilene kadar açılmayacaktır. Lambayı değiştirmek için 39-40. sayfalardaki "Lambayı Değiştirme" kısmında bulunan prosedürleri izleyin.

Uzaktan Kumanda Sorunları

-  *Uzaktan kumanda çalışmazsa*
- Uzaktan kumandanın çalışma açısının, projektör üzerindeki kızılötesi alıcılarına $\pm 15^\circ$ içinde olduğunu kontrol edin.
 - Uzaktan kumanda ile projektör arasında herhangi bir engel olmadığından emin olun. Projektöre 7 metrelik mesafe içinde olacağınız bir konuma gidin.
 - Pillerin doğru biçimde takıldığından emin olun.
 - Bitmişse pilleri değiştirin.

Uyarı göstergeleri

Uyarı göstergeleri (aşağıya bakın) yandığında veya yanıp söndüğünde projektör otomatik olarak kapanacaktır:

- "LAMBA" LED göstergesi kırmızı renkte yanar ve "Açık/Beklemede" göstergesi kırmızı renkte yanıp sönerse.
- "SICAKLIK" LED göstergesi kırmızı renkte yanar ve "Açık/Beklemede" göstergesi kırmızı renkte yanıp sönerse. Bu, projektörün aşırı ısındığını gösterir. Normal koşullar altında, projektör tekrar açılabilir.
- "SICAKLIK" LED gösterge kırmızı renkte yanıp söner ve "Açık/Beklemede" göstergesi kırmızı renkte yanıp sönerse.

Güç kablosunu projektörden çıkarıp 30 saniye bekleyin ve tekrar deneyin. Uyarı göstergesi yanarsa veya yanıp sönerse, yardım için lütfen en yakın servis merkeziyle iletişime geçin.

EK BİLGİLER

LED Işıklı Mesajlar

Mesaj	Açık/Beklemede LED'i		Sıcaklık-LED'i	Lamba LED'i
	(Kırmızı)	(Mavi)	(Kırmızı)	(Kırmızı)
Bekleme durumu (Giriş güç kablosu)	Sürekli yanma			
Güç açma (Uyarı)		Yanıp sönüyor (0,5 sn. söner / 0,5 sn. yanar)		
Güç açık ve Lamba yanıyor		Sürekli yanma		
Güç Kapanma (Soğutma)		Yanıp sönüyor (0,5 sn. söner / 0,5 sn. yanar). Soğutma fanı kapandığında sabit kırmızı ışığa döner.		
Hata (Lamba arızası)	Yanıp sönüyor			Sürekli yanma
Hata (Fan arızası)	Yanıp sönüyor		Yanıp sönüyor	
Hata (Aşırı Sıcaklık)	Yanıp sönüyor		Sürekli yanma	
Bekleme Durumu (Yazma modu)		Yanıp sönüyor		
Çalışmaya hazırlama (Isınma)		Yanıp sönüyor		
Çalışmaya hazırlama (Soğutma)		Yanıp sönüyor		
Çalışmaya hazırlama (Lamba yanıyor)		Yanıp sönüyor (3 sn. yanar / 1 sn. söner)		
Çalışmaya hazırlama (Lamba sönük)		Yanıp sönüyor (1 sn. yanar / 3 sn. söner)		

- Güç kapalı:

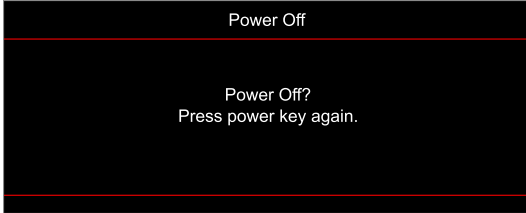

- Sıcaklık uyarısı:

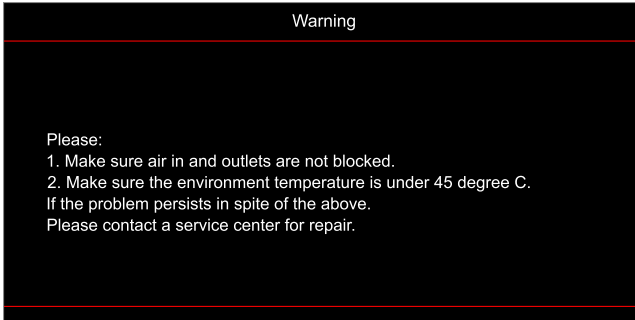

EK BİLGİLER

- Lamba uyarısı:



- Fan arızalıdır:

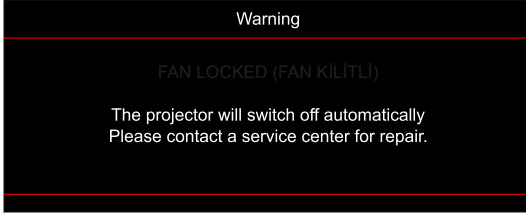

- Ekran dışı menzili:

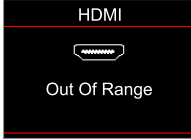

- Kapanma uyarısı:

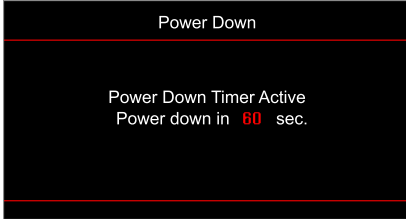

EK BİLGİLER

Teknik Özellikler

Optik	Açıklama
Teknoloji	Texas Instrument DMD, 0,47 inç/4K UHD DMD X1
Yerel çözünürlük	1920 x 1080
Mercek	<ul style="list-style-type: none">Atım hızı: 1,50~1,66F-durağı: 1,98~2,02Odak uzaklığı: 15,84~17,44mmYakınlaştırma aralığı: 1.1x
Sapma	3,24 mm %105±%5
Görüntü boyutu	33"~300"
Yansıtma mesafesi	1,2 ~ 9,9m (2160P)
G/Ç'ler	<ul style="list-style-type: none">HDMI V2.0 / HDCP2.2 (x2)5V GÜÇ 1,5 A için USB2.0 (FW yükseltmesi için) USB-ARS232C erkek (9 pimli D-SUB)Ses Çıkışı 3,5mmSPDIF Çıkışı (yalnız 2 kanallı stereo PCM desteği)12 V Tetikleyici (3,5 mm fiş)
Renk	1073,4 Milyon renk
Tarama hızı	<ul style="list-style-type: none">Yatay tarama hızı: 31,0 ~ 135,0 KHzDikey tarama hızı: 24~240 Hz
Hoparlör	10W yerleşik hoparlör
Güç tüketimi	<ul style="list-style-type: none">Minimum (ECO modu):<ul style="list-style-type: none">210W (tipik), 231W(maks)@110VAC200W (tipik), 220W(maks)@220VACMaksimum (Parlak mod):<ul style="list-style-type: none">300W (tipik), 330W(maks)@110VAC290W (tipik), 320W(maks)@220VAC
Giriş akımı	3,2A
Kurulum yönü	Ön, Arka, Tavan, Arka-üst
(G x D x Y)	<ul style="list-style-type: none">Ayaksız: 315 x 270 x 115 mm (12,40 x 10,62 x 4,52 inç)Ayaklı: 315 x 270 x 118 mm (12,40 x 10,62 x 4,64 inç)
Ağırlık	4,2 ±0,2 kg
Çevre	5 ~ 40°C'de çalışma, %10 ila 85 nem (yoğuşmayan)

Not: Tüm teknik özellikler, bildirim yapılmaksızın değiştirilmeye tabidir.

EK BİLGİLER

Optoma Küresel Ofisleri

Servis veya destek için lütfen yerel ofisiniz ile irtibat kurun.

ABD

Optoma Technology, Inc.
47697 Westinghouse Drive.
Fremont, Ca 94539

☎ 888-289-6786
📠 510-897-8601
✉ services@optoma.com

Kanada

Optoma Technology, Inc.
47697 Westinghouse Drive.
Fremont, Ca 94539

☎ 888-289-6786
📠 510-897-8601
✉ services@optoma.com

Latin Amerika

Optoma Technology, Inc.
47697 Westinghouse Drive.
Fremont, Ca 94539

☎ 888-289-6786
📠 510-897-8601
✉ services@optoma.com

Avrupa

Ünite 1, Ağ 41, Bourne End Mills
Hemel Hempstead, Herts,
HP1 2UJ, Birleşik Krallık
www.optoma.eu
Servis Tel :
+44 (0)1923 691865

☎ +44 (0) 1923 691 800
📠 +44 (0) 1923 691 888
✉ service@tsc-europe.com

Benelux BV

Randstad 22-123
1316 BW Almere
The Netherlands
www.optoma.nl

☎ +31 (0) 36 820 0252
📠 +31 (0) 36 548 9052

Fransa

Bâtiment E
81-83 avenue Edouard Vaillant
92100 Boulogne Billancourt, France

☎ +33 1 41 46 12 20
📠 +33 1 41 46 94 35
✉ savoptoma@optoma.fr

İspanya

C/ José Hierro,36 Of. 1C
28522 Rivas VaciaMadrid,
İspanya

☎ +34 91 499 06 06
📠 +34 91 670 08 32

Almanya

Am Nordpark 3
41069 Mönchengladbach
Almanya

☎ +49 (0) 2161 68643 0
📠 +49 (0) 2161 68643 99
✉ info@optoma.de

İskandinavya

Lerpeveien 25
3040 Drammen
Norveç

☎ +47 32 98 89 90
📠 +47 32 98 89 99
✉ info@optoma.no

PO.BOX 9515
3038 Drammen
Norway

Kore

<https://www.optoma.com/kr/>

Japonya

<https://www.optoma.com/jp/>

Tayvan

<https://www.optoma.com/tw/>

Çin

Room 2001, 20F, Building 4,
No.1398 Kaixuan Road,
Changning District
Shanghai, 200052, China

☎ +86-21-62947376
📠 +86-21-62947375
www.optoma.com.cn

Avustralya

<https://www.optoma.com/au/>

