

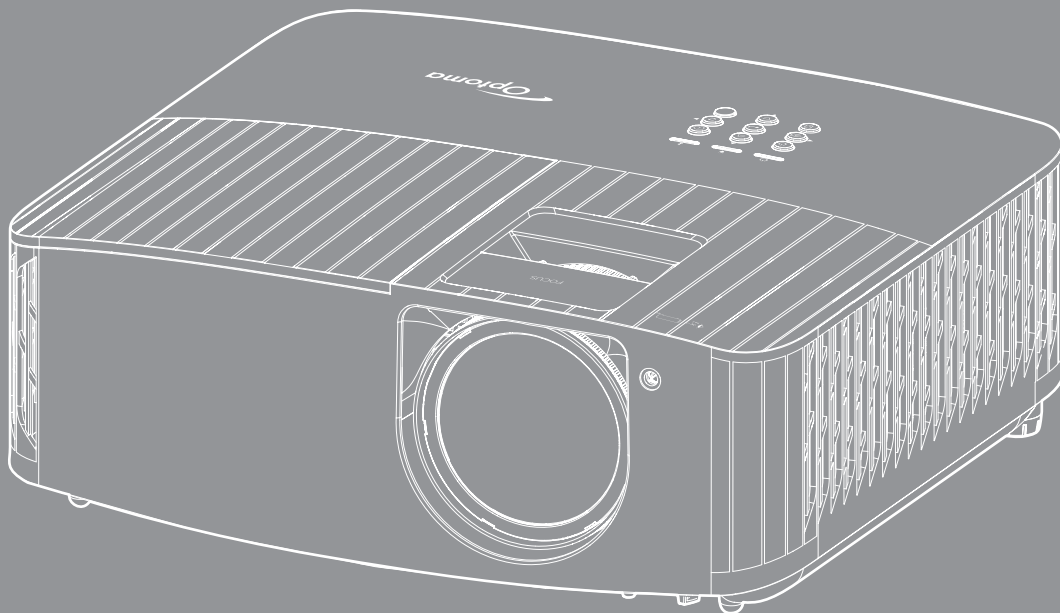

Proyektor[®] DLP





DAFTAR ISI

KESELAMATAN	4
<i>Petunjuk Keselamatan Penting</i>	<i>4</i>
<i>Membersihkan Lensa</i>	<i>5</i>
<i>Informasi Keselamatan 3D</i>	<i>6</i>
<i>Hak cipta.....</i>	<i>6</i>
<i>Pelepasan tanggung jawab hukum</i>	<i>7</i>
<i>Pengenalan Hak Cipta.....</i>	<i>7</i>
<i>FCC</i>	<i>7</i>
<i>Deklarasi Kepatuhan untuk negara-negara UE.....</i>	<i>8</i>
<i>WEEE</i>	<i>8</i>
PENDAHULUAN	9
<i>Ikhtisar Kemasan.....</i>	<i>9</i>
<i>Aksesori standar.....</i>	<i>9</i>
<i>Aksesori opsional</i>	<i>9</i>
<i>Ikhtisar Produk.....</i>	<i>10</i>
<i>Koneksi.....</i>	<i>11</i>
<i>Keypad</i>	<i>12</i>
<i>Remote control</i>	<i>13</i>
PERSIAPAN DAN PEMASANGAN	14
<i>Memasang proyektor.....</i>	<i>14</i>
<i>Menyambungkan sumber ke proyektor</i>	<i>15</i>
<i>Mengatur proyeksi gambar.....</i>	<i>16</i>
<i>Persiapan remote</i>	<i>17</i>
MENGGUNAKAN PROYEKTOR	19
<i>Menghidupkan/mematikan proyektor</i>	<i>19</i>
<i>Memilih sumber input</i>	<i>21</i>
<i>Fitur dan navigasi menu</i>	<i>22</i>
<i>OSD Menu tree.....</i>	<i>23</i>
<i>Menu Layar.....</i>	<i>30</i>
<i>Menu audio.....</i>	<i>35</i>
<i>Menu konfigurasi</i>	<i>36</i>
<i>Menu info.....</i>	<i>39</i>

INFORMASI LAINNYA..... 40

<i>Resolusi kompatibel</i>	<i>40</i>
<i>Ukuran gambar dan jarak proyeksi.....</i>	<i>44</i>
<i>Dimensi proyektor dan pemasangan pada plafon.....</i>	<i>45</i>
<i>Kode remote IR</i>	<i>46</i>
<i>Mengatasi Masalah</i>	<i>48</i>
<i>Indikator peringatan.....</i>	<i>49</i>
<i>Spesifikasi</i>	<i>52</i>
<i>Kantor global optoma</i>	<i>53</i>

KESELAMATAN

	Lampu yang berkedip dengan tanda panah di dalam di segitiga sama sisi ditujukan untuk memberitahu pengguna tentang adanya "voltase berbahaya" yang tidak diisolasi di dalam produk yang cukup tinggi untuk dapat menyebabkan risiko kejutan listrik bagi seseorang.
	Tanda seru di dalam segitiga sama sisi ditujukan untuk memberi tahu pengguna tentang adanya petunjuk pengoperasian dan pemeliharaan (servis) yang penting di dalam literatur yang disertakan bersama perangkat.

Ikuti semua peringatan, tindakan pencegahan dan pemeliharaan yang disarankan di dalam panduan bagi pengguna ini.

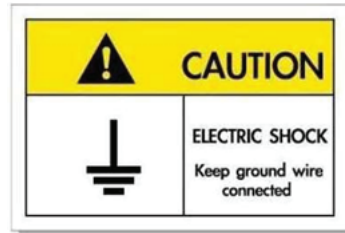

Untuk menghindari sengatan listrik, unit beserta perangkat periferalnya harus diardekan dengan benar.

Petunjuk Keselamatan Penting

- Untuk memperpanjang masa pakai efektif lampu, pastikan lampu menyala minimum 60 detik dan jangan matikan lampu secara paksa.

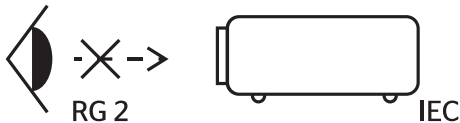

- Jangan tatap ke sinar, RG2. Sama seperti sumber cahaya lainnya, jangan tatap langsung ke sinar, RG2 IEC 62471-5:2015.
- Jangan halangi saluran ventilasi apa pun. Untuk memastikan pengoperasian proyektor yang benar dan melindunginya dari panas yang terlalu tinggi, disarankan untuk memasang proyektor di tempat yang ventilasinya tidak terhalang. Misalnya, jangan letakkan proyektor di meja kecil yang penuh barang, sofa, kasur, dll. Jangan letakkan proyektor di dalam wadah, seperti rak buku atau kabinet yang membatasi aliran udara.
- Untuk mengurangi risiko kebakaran dan/atau sengatan listrik, jangan biarkan proyektor terkena hujan atau lembab. Jangan pasang di dekat sumber panas seperti radiator, alat pemanas, kompor atau perangkat lainnya seperti amplifier yang menghasilkan panas.
- Jangan biarkan benda atau cairan apa pun masuk ke proyektor. Benda tersebut dapat menyentuh titik tegangan berbahaya dan merusak komponen yang dapat menyebabkan kebakaran atau sengatan listrik.
- Jangan gunakan unit dalam kondisi berikut:
 - Di lingkungan yang terlalu panas, dingin, atau lembab.
 - (i) Pastikan bahwa suhu ruangan di sekitarnya berada dalam kisaran 5°C ~ 40°C
 - (ii) Kelembaban relatif 10% ~ 85%
 - Di wilayah yang banyak terkena debu dan kotoran.
 - Di dekat perangkat yang menghasilkan medan magnet kuat.
 - Di bawah sinar matahari langsung.
- Jangan gunakan proyektor di lingkungan yang mudah memicu gas terbakar atau meledak. Lampu di bagian dalam proyektor akan menjadi sangat panas selama pengoperasian berlangsung dan gas mungkin akan tersulut yang dapat mengakibatkan kebakaran.
- Jangan gunakan alat jika rusak secara fisik atau disalahgunakan. Kerusakan fisik/ penyalahgunaan termasuk (namun tidak terbatas pada):
 - Unit terjatuh.
 - Kabel atau konektor catu daya rusak.

- Cairan tumpah ke proyektor.
- Proyektor terkena hujan atau lembab.
- Sesuatu jatuh ke proyektor atau ada komponen yang lepas di dalamnya.
- Jangan letakkan proyektor pada permukaan yang tidak rata. Proyektor dapat terjatuh yang mengakibatkan kerusakan pada proyektor maupun cedera fisik.
- Jangan halangi cahaya dari lensa proyektor selama pengoperasian berlangsung. Lampu akan membuat objek tersebut panas dan dapat meleleh, sehingga mengakibatkan luka bakar atau kebakaran.
- Jangan buka atau bongkar proyektor karena tindakan ini dapat menyebabkan sengatan listrik.
- Jangan coba perbaiki unit sendiri. Membuka atau melepas penutup dapat menyebabkan Anda terkena tegangan berbahaya atau bahaya lainnya. Hubungi Optoma sebelum membawa unit untuk diperbaiki.
- Lihat tanda terkait keselamatan pada penutup proyektor.
- Unit hanya boleh diperbaiki oleh petugas servis resmi.
- Hanya gunakan pelengkap/ aksesoris yang ditentukan oleh produsen.
- Jangan tatap lensa proyektor secara langsung selama pengoperasian. Cahaya yang terang dapat merusak mata Anda.
- Proyektor akan mendeteksi masa pakai lampu. Pastikan untuk mengganti lampu bila alat menampilkan pesan peringatan.
- Seting ulang fungsi "Lamp Reset (Seting Ulang Lampu)" dari menu "Lamp Settings (Pengaturan Lampu)" tampilan di layar setelah mengganti modul lampu.
- Saat mematikan proyektor, pastikan siklus pendinginan telah selesai sebelum melepaskan kabel daya. Berikan waktu 90 detik untuk mendinginkan proyektor.
- Bila masa pakai lampu akan segera berakhir, pesan "Lamp life exceeded." akan ditampilkan di layar. Hubungi dealer atau pusat servis setempat untuk segera mengganti lampu.
- Matikan alat dan lepas konektor daya dari stopkontak AC sebelum membersihkan produk.
- Gunakan kain kering yang lembut dibasahi dengan deterjen lembut untuk membersihkan housing layar. Jangan gunakan pembersih, lilin, atau larutan abrasif untuk membersihkan unit.
- Lepas konektor daya dari stopkontak AC jika produk tidak akan digunakan dalam jangka waktu lama.
- *Jangan letakkan proyektor di tempat yang mungkin akan terkena getaran atau guncangan.*
- *Jangan sentuh lensa dengan tangan kosong.*
- *Keluarkan baterai dari remote control sebelum proyektor disimpan. Jika baterai tidak dikeluarkan dari remote dalam waktu lama, baterai dapat bocor.*
- *Jangan gunakan atau simpan proyektor di tempat yang mungkin terdapat asap dari minyak atau rokok karena berdampak buruk terhadap kualitas performa proyektor.*
- *Ikuti pemasangan orientasi proyektor yang benar karena pemasangan nonstandar dapat mempengaruhi performa proyektor.*
- *Gunakan kabel ekstensi dan atau pelindung lonjakan listrik karena terputusnya aliran daya dan pemadaman listrik dapat MERUSAK perangkat.*

Membersihkan Lensa

- Sebelum membersihkan lensa, pastikan untuk mematikan proyektor dan melepas kabel daya agar proyektor dingin sepenuhnya.
- Gunakan tangki air terkompresi untuk menghilangkan debu.
- Gunakan kain khusus untuk membersihkan lensa dan seka lensa secara perlahan. Jangan sentuh lensa dengan jari Anda.
- Jangan gunakan deterjen basa/asam maupun pelarut yang mudah menguap seperti alkohol untuk membersihkan lensa. Jaminan tidak akan mencakup lensa yang rusak selama proses pembersihan.



Peringatan: Jangan gunakan semprotan berisi gas yang mudah terbakar untuk menghilangkan debu atau kotoran dari lensa. Tindakan tersebut dapat menyebabkan kebakaran karena panas berlebih di dalam proyektor.



Peringatan: Jangan bersihkan lensa jika proyektor mulai panas karena dapat menyebabkan lapisan permukaan lensa terkelupas.



Peringatan: Jangan seka atau ketuk lensa dengan benda keras.

Informasi Keselamatan 3D

Ikuti semua saran peringatan dan tindakan pencegahan sebelum Anda atau anak Anda menggunakan fungsi 3D.

Peringatan

Anak-anak dan remaja mungkin lebih rentan terhadap masalah kesehatan yang terkait dengan tampilan 3D dan harus diawasi lebih dekat saat menonton gambar ini.

Peringatan Epilepsi Fotosensitif dan Risiko Kesehatan Lainnya

- Beberapa pengguna mungkin mengalami serangan epilepsi atau stroke saat melihat gambar berkedip tertentu atau lampu yang terkandung dalam gambar Proyektor maupun video game. Jika Anda menderita, atau memiliki riwayat epilepsi atau stroke di keluarga Anda, konsultasikan ke dokter sebelum menggunakan fungsi 3D.
- Meskipun Anda tidak memiliki riwayat epilepsi maupun stroke pada diri atau keluarga, namun kondisi ini mungkin tidak terdiagnosis sehingga dapat mengakibatkan serangan epilepsi fotosensitif.
- Wanita hamil, usia lanjut, penderita kondisi medis parah, mereka yang kurang tidur, sedang sakit flu, atau berada di bawah pengaruh alkohol harus menghindari penggunaan fungsi 3D pada unit ini.
- Jika Anda mengalami salah satu dari gejala berikut, segera hentikan menonton gambar 3D dan hubungi dokter: (1) pandangan berubah; (2) sakit kepala ringan; (3) pusing; (4) gerakan di luar keinginan seperti mata atau otot berkedut; (5) bingung; (6) mual; (7) hilang kesadaran; (8) sawan; (9) kram; dan/atau (10) hilang orientasi. Anak-anak dan remaja mungkin cenderung lebih mengalami gejala ini dibandingkan orang dewasa. Orang tua harus memantau anak-anak mereka dan menanyakan apakah mereka mengalami gejala tersebut.
- Menonton proyeksi 3D juga dapat mengakibatkan mual, efek visual nyata, disorientasi, ketegangan pada mata, dan penurunan stabilitas postural. Pengguna disarankan untuk sering istirahat agar mengurangi potensi efek tersebut. Jika mata menunjukkan tanda-tanda kelelahan maupun kering atau jika Anda mengalami gejala di atas, segera hentikan dan jangan lanjutkan penggunaan perangkat ini kurang lebih selama tiga puluh menit setelah gejala tersebut hilang.
- Menonton proyeksi 3D sambil duduk terlalu dekat dengan layar dalam waktu lama dapat merusak penglihatan. Jarak menonton yang ideal minimal harus tiga kali tinggi layar. Sebaiknya posisi mata penonton sejajar dengan layar.
- Menonton proyeksi 3D sewaktu mengenakan kacamata 3D dalam waktu lama dapat mengakibatkan sakit kepala atau lelah. Jika Anda mengalami sakit kepala, lelah, atau pusing, hentikan menonton proyeksi 3D dan beristirahatlah.
- Jangan gunakan kacamata 3D untuk tujuan selain menonton proyeksi 3D.
- Mengenakan kacamata 3D untuk tujuan lain (sebagai kacamata biasa, kacamata riben, kacamata pelindung, dsb.) dapat membahayakan Anda secara fisik dan menurunkan kemampuan penglihatan.
- Menonton proyeksi 3D dapat mengakibatkan disorientasi bagi pengguna tertentu. Karenanya, JANGAN tempatkan PROYEKTOR 3D di dekat tangga terbuka, kabel, balkon, atau benda yang dapat membuat proyektor tergencet, tertindih, roboh, rusak, atau jatuh.

Hak cipta

Versi ini, termasuk semua foto, gambar, dan perangkat lunak, dilindungi berdasarkan undang-undang hak cipta internasional, dengan semua hak dilindungi undang-undang. Panduan pengguna maupun materi dalam dokumen ini tidak dapat disalin tanpa izin tertulis sebelumnya dari penulis.

© Hak cipta 2022

Pelepasan tanggung jawab hukum

Informasi dalam dokumen ini dapat berubah sewaktu-waktu tanpa pemberitahuan sebelumnya. Produsen tidak memberikan pernyataan atau jaminan terkait isi dokumen ini dan secara tegas melepaskan tanggung jawab hukumnya atas jaminan kelayakan dagang maupun kesesuaian untuk tujuan tertentu. Produsen berhak merevisi publikasi ini dan mengubah isinya dari waktu ke waktu tanpa harus memberitahukan siapa pun tentang revisi atau perubahan tersebut.

Pengenalan Hak Cipta

Kensington adalah merek dagang terdaftar AS dari ACCO Brand Corporation yang telah terdaftar maupun permohonan tertunda di berbagai negara lainnya di dunia.

HDMI, Logo HDMI, dan High-Definition Multimedia Interface adalah merek dagang atau merek dagang terdaftar dari HDMI Licensing LLC di Amerika Serikat dan di berbagai negara lainnya.

DLP®, DLP Link, dan logo DLP adalah merek dagang terdaftar dari Texas Instruments dan BrilliantColor™ adalah merek dagang dari Texas Instruments.

MHL, Mobile High-Definition Link, dan Logo MHL adalah merek dagang atau merek dagang terdaftar dari MHL Licensing, LLC.

Semua nama produk lainnya yang digunakan dalam panduan pengguna ini adalah properti dari masing-masing pemiliknya dan Diakui.

FCC

Perangkat ini telah diuji dan telah mematuhi batas-batas perangkat digital Kelas B, menurut Bagian 15 dari Peraturan FCC. Batas-batas ini dirancang untuk menyediakan perlindungan yang layak terhadap gangguan yang membahayakan pada pemasangan di lingkungan pemukiman. Perangkat ini dapat menghasilkan, menggunakan, dan memancarkan energi frekuensi radio dan, jika tidak dipasang dan digunakan sesuai dengan petunjuk, dapat menyebabkan gangguan yang membahayakan komunikasi radio.

Namun, tidak ada jaminan bahwa gangguan tidak akan terjadi pada pemasangan tertentu. Jika perangkat ini menimbulkan gangguan berbahaya bagi penerimaan siaran radio atau televisi, yang dapat ditentukan dari dihidupkan atau dimatikannya perangkat, sebaiknya pengguna memperbaiki gangguan dengan melakukan satu atau beberapa tindakan berikut ini:

- Ubah arah atau pindahkan antena penerima.
- Jauhkan jarak antara perangkat dan unit penerima.
- Sambungkan perangkat ke stopkontak yang berbeda dari yang digunakan oleh unit penerima.
- Hubungi dealer atau teknisi radio atau televisi resmi untuk meminta bantuan.

Catatan: Kabel berpengaman

Semua sambungan ke perangkat komputer lainnya harus menggunakan kabel berpengaman untuk memenuhi persyaratan peraturan FCC.

Perhatian

Perubahan atau modifikasi yang secara tertulis tidak disetujui oleh produsen dapat membatalkan wewenang pengguna, yang diberikan oleh Federal Communications Commission (FCC) Komisi Komunikasi, untuk mengoperasikan proyektor ini.

Kondisi Pengoperasian

Perangkat ini mematuhi Bagian 15 dari Peraturan FCC. Pengoperasiannya bergantung pada kedua kondisi berikut:

1. Perangkat ini tidak boleh menimbulkan gangguan berbahaya dan
2. Perangkat ini harus menerima semua gangguan yang diterima, termasuk gangguan yang dapat menyebabkan kesalahan operasi.

Catatan: Pengguna di Kanada

Peralatan digital Kelas B ini mematuhi ICES-003 Kanada.

Remarque à l'intention des utilisateurs canadiens

Cet appareil numérique de la classe B est conforme à la norme NMB-003 du Canada.

Deklarasi Kepatuhan untuk negara-negara UE

- Petunjuk EMC 2014/30/EC (termasuk amandemen)
- Petunjuk Tegangan Rendah 2014/35/EC
- RED 2014/53/EU (jika produk memiliki fungsi RF)

WEEE



Petunjuk pembuangan

Jangan buang perangkat elektronik ini ke tempat sampah. Untuk meminimalkan polusi dan memastikan perlindungan lingkungan secara global, daur ulang produk.

PENDAHULUAN

Ikhtisar Kemasan

Buka kemasan dengan hati-hati dan pastikan Anda memiliki item yang tercantum di bawah dalam aksesoris standar. Sejumlah item dalam aksesoris opsional mungkin tidak tersedia, tergantung pada model, spesifikasi, dan wilayah pembelian. Periksa tempat pembelian. Aksesoris tertentu dapat berbeda di setiap wilayah.

Kartu jaminan hanya diberikan di beberapa kawasan tertentu. Untuk informasi rinci, hubungi dealer Anda.

Aksesoris standar

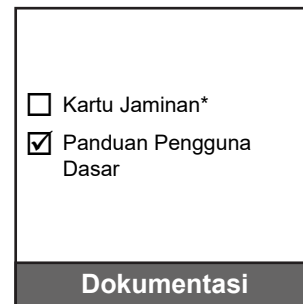
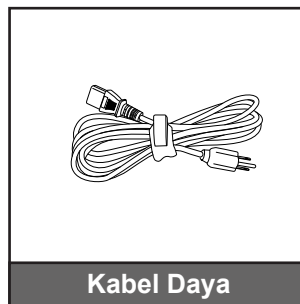
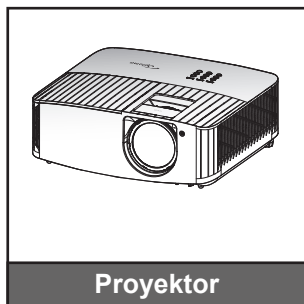

Catatan:

- Remote control sebenarnya dapat berbeda, tergantung pada kawasan.
- Remote control disertakan bersama baterai.
- * Untuk informasi jaminan, silakan kunjungi <https://www.optoma.com/support/download>.

Aksesoris opsional

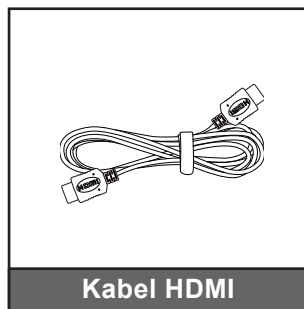
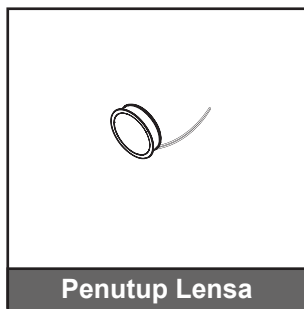

Catatan: Aksesoris opsional dapat berbeda menurut model, spesifikasi, dan wilayah.

PENDAHULUAN

Ikhtisar Produk

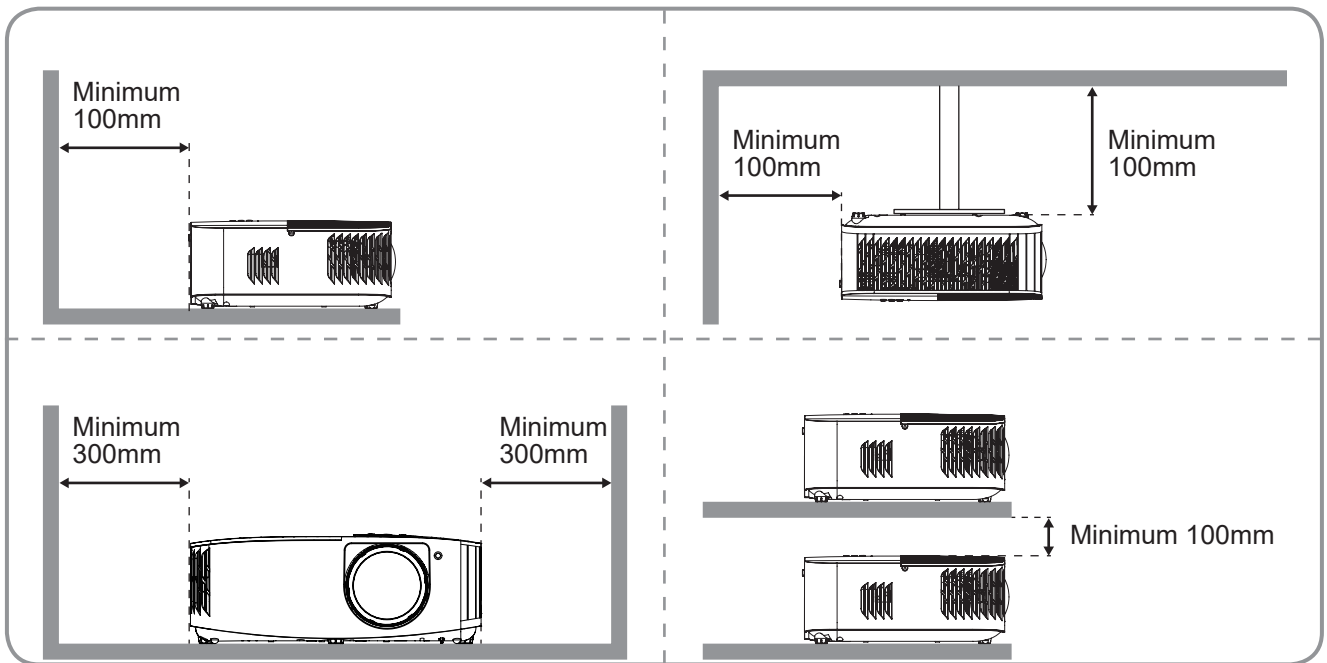
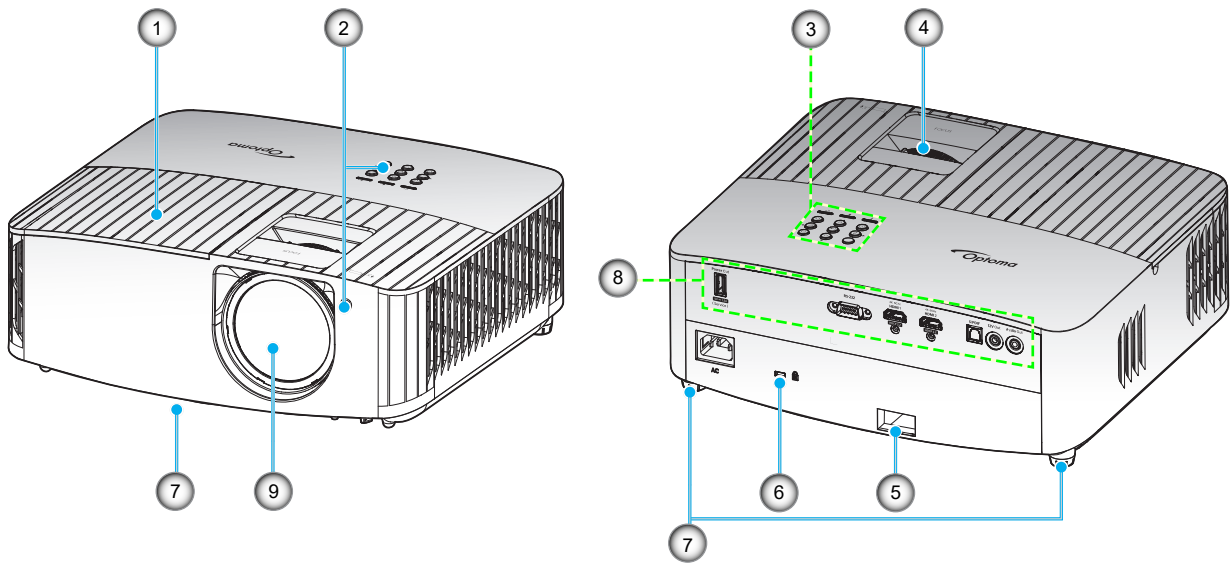

Catatan:

- Jangan halangi ventilasi masuk dan keluar udara pada proyektor.
- Saat mengoperasikan proyektor di ruangan tertutup, sediakan jarak setidaknya 30 cm di sekitar ventilasi masuk dan keluar udara.

No.	Item	No.	Item
1.	Penutup Lampu	6.	Port Kunci Kensington™
2.	Penerima IR (depan dan atas)	7.	Kaki Pengatur Kemiringan
3.	Keypad	8.	Masukan/Keluaran
4.	Cincin Fokus	9.	Lensa
5.	Panel Pengaman		

PENDAHULUAN

Koneksi

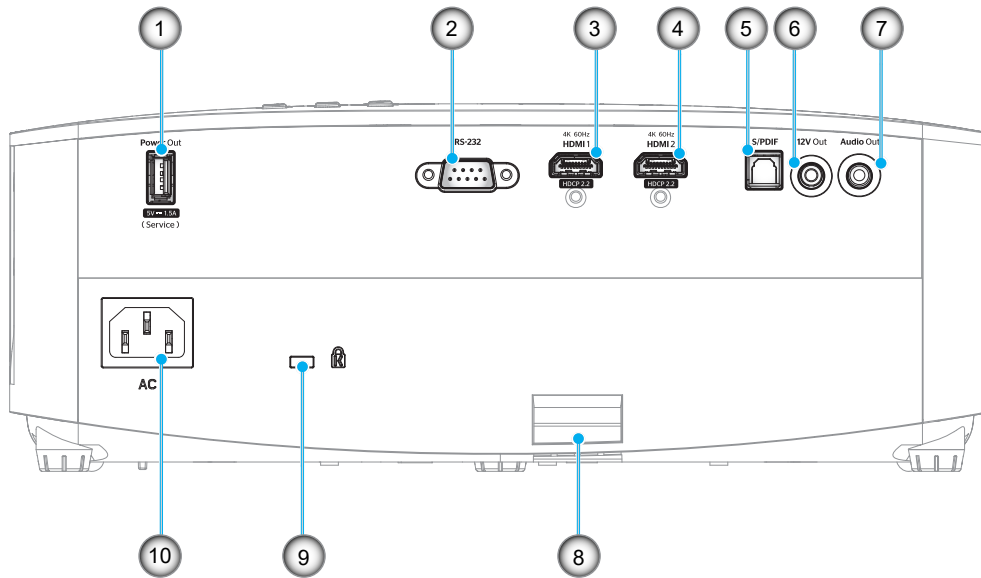

No.	Item	No.	Item
1.	Soket Daya USB KELUAR (5V=1,5A)	6.	Konektor Output 12V
2.	Soket RS-232	7.	Konektor Audio Keluaran
3.	Soket HDMI 1 (4K 60Hz)	8.	Panel Pengaman
4.	Soket HDMI 2 (4K 60Hz)	9.	Port Kunci Kensington™
5.	Soket S/PDIF	10.	Soket Daya

PENDAHULUAN

Keypad

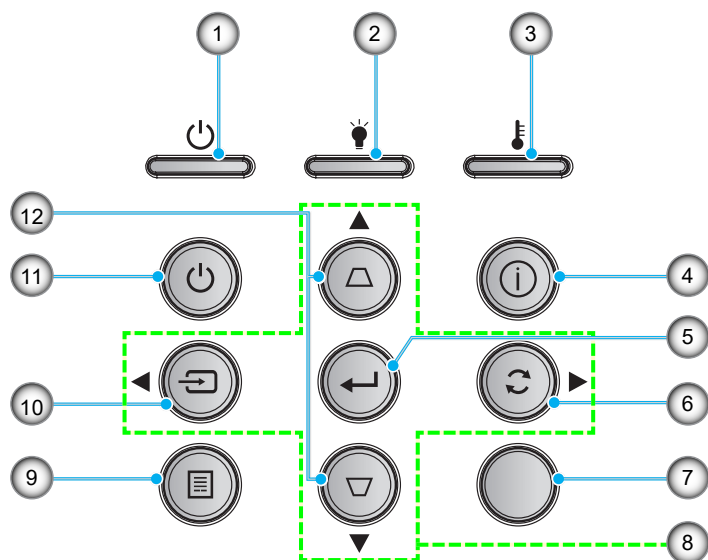

No.	Item	No.	Item
1.	LED Hidup/Siaga	7.	Unit Penerima IR
2.	LED Lampu	8.	Tombol Pilihan Empat Arah
3.	LED Suhu	9.	Menu
4.	Information (Informasi)	10.	Sumber
5.	Masuk	11.	Power (Daya)
6.	Sinkronisasi Ulang	12.	Sudut Keystone

PENDAHULUAN

Remote control

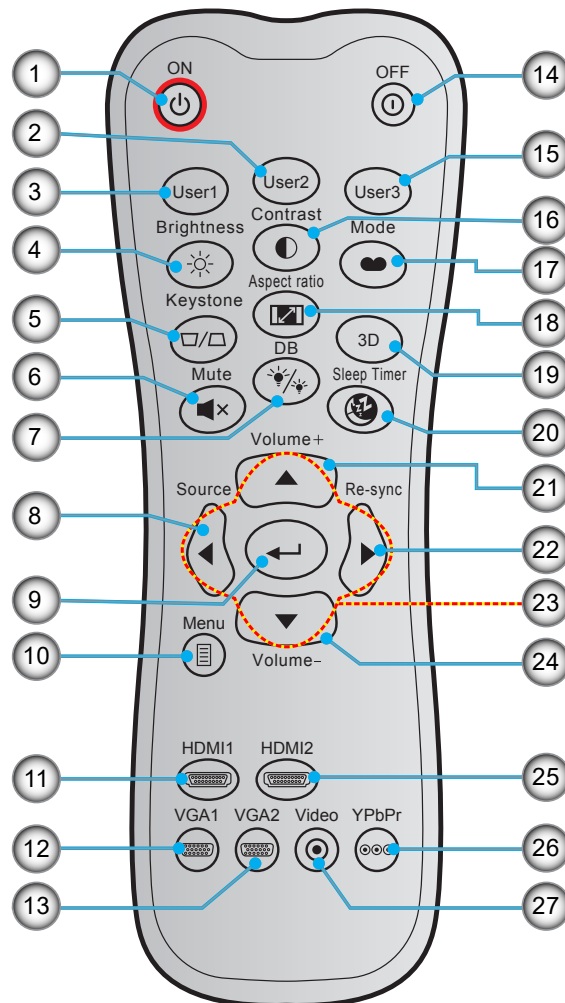

No.	Item	No.	Item
1.	Tombol Hidup	15.	Pengguna 3
2.	Pengguna 2	16.	Contrast (Kontras)
3.	Pengguna 1	17.	Display Mode (Mode Tampilan)
4.	Brightness (Kecemerlangan)	18.	Aspect Ratio (Aspek Rasio)
5.	Sudut	19.	Mode 3D
6.	Mute (Mati)	20.	Sleep Timer (Timer tidur)
7.	DB (Dynamic Black)	21.	Suara +
8.	Sumber	22.	Sinkronisasi Ulang
9.	Masuk	23.	Tombol Pilihan Empat Arah
10.	Menu	24.	Suara -
11.	HDMI1	25.	HDMI2
12.	VGA1 (tidak didukung)	26.	YPbPr (tidak didukung)
13.	VGA2 (tidak didukung)	27.	Video (tidak didukung)
14.	Matikan Power		

Catatan: Tombol tertentu mungkin tidak berfungsi untuk model yang tidak mendukung fitur berikut ini.

PERSIAPAN DAN PEMASANGAN

Memasang proyektor

Proyektor ini dirancang untuk dipasang di salah satu dari empat posisi pemasangan.

Tata ruang atau keinginan pribadi akan menentukan lokasi pemasangan yang Anda pilih. Pertimbangkan ukuran dan posisi layar, lokasi stopkontak yang sesuai, serta lokasi dan jarak antara proyektor dengan peralatan lainnya.

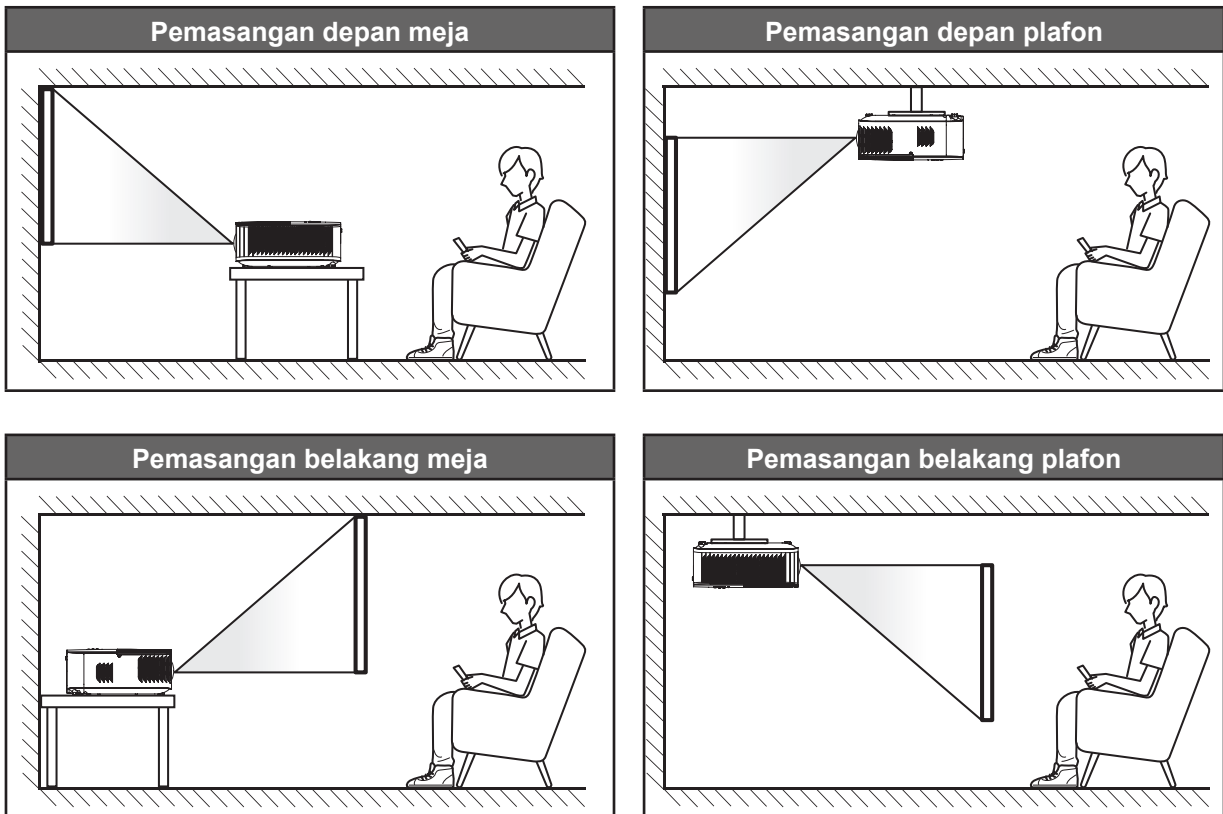

Proyektor harus diletakkan di atas permukaan datar dan 90 derajat/tegak lurus dengan layar.

- Cara menentukan lokasi proyektor untuk ukuran layar tertentu, lihat tabel jarak pada halaman 44.
- Cara menentukan ukuran layar untuk jarak tertentu, lihat tabel jarak pada halaman 44.

Catatan: Semakin jauh jarak proyektor dari layar, maka ukuran gambar proyeksi akan semakin besar dan offset vertikal juga meningkat secara proporsional.

PENTING!

Jangan operasikan proyektor dalam orientasi selain untuk di atas meja atau pemasangan di plafon. Proyektor harus horizontal dan tidak miring ke arah depan/belakang maupun kiri/kanan. Orientasi lain akan membatalkan jaminan dan mungkin akan memperpendek masa pakai lampu proyektor dan proyektor tersebut. Untuk saran pemasangan nonstandar, hubungi Optoma.

PERSIAPAN DAN PEMASANGAN

Menyambungkan sumber ke proyektor

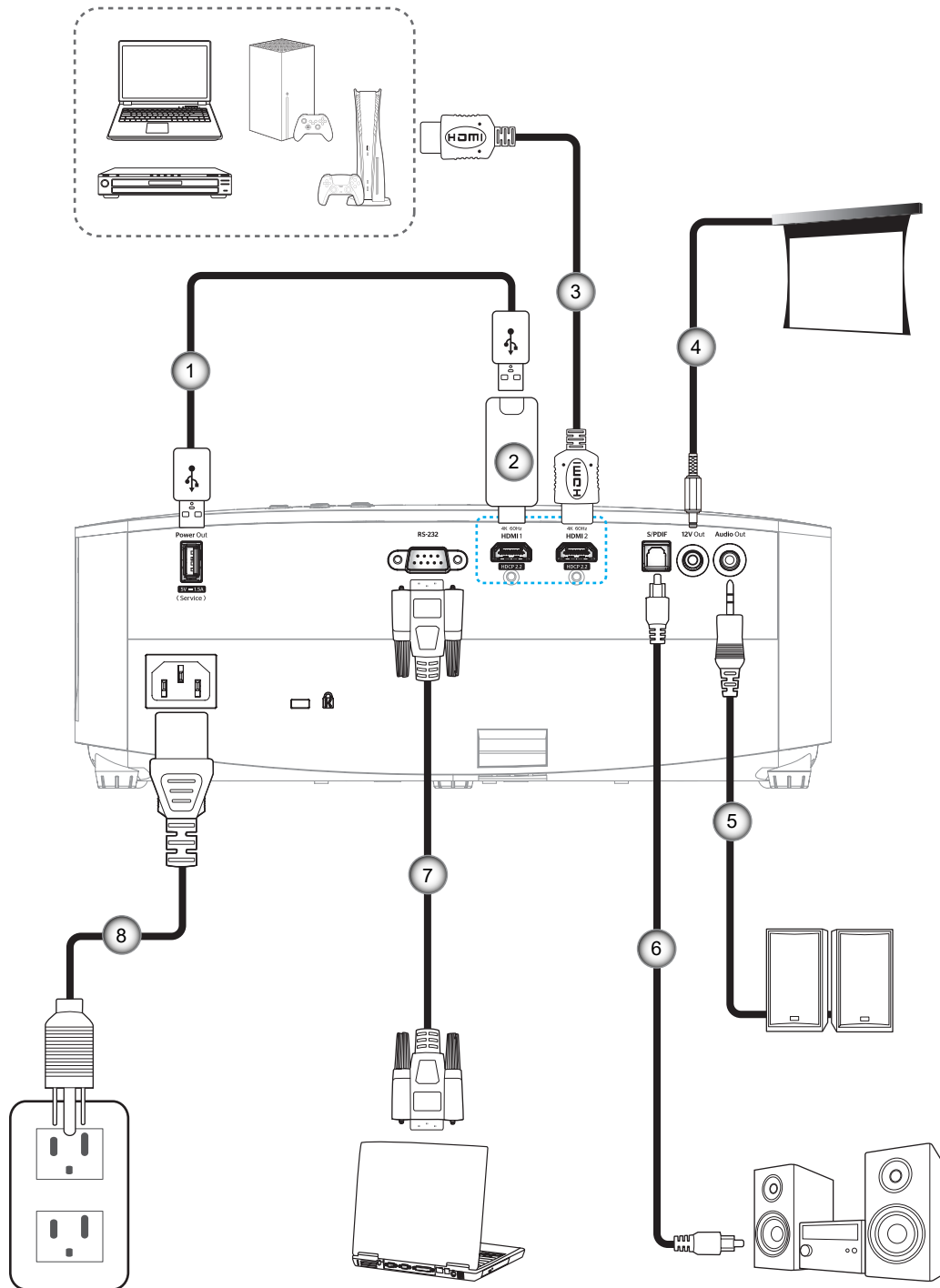

No.	Item
1.	Kabel Daya USB
2.	Dongle HDMI
3.	Kabel HDMI
4.	Soket DC 12V

No.	Item
5.	Kabel Audio Keluaran
6.	Kabel S/PDIF Keluaran
7.	Kabel RS-232
8.	Kabel Daya

Catatan: Untuk memastikan kualitas gambar terbaik dan menghindari terjadinya kesalahan sambungan, kami menyarankan penggunaan kabel Kecepatan Tinggi atau HDMI Bersertifikat Premium dengan panjang hingga 5 meter.

PERSIAPAN DAN PEMASANGAN

Mengatur proyeksi gambar

Tinggi gambar

Proyektor dilengkapi kaki elevator untuk mengatur tinggi gambar.

1. Letakkan kaki pengatur sesuai keinginan untuk menyesuaikan bagian bawah proyektor.
2. Putar kaki yang dapat disesuaikan searah jarum jam atau berlawanan arah jarum jam untuk menaikkan dan menurunkan proyektor.

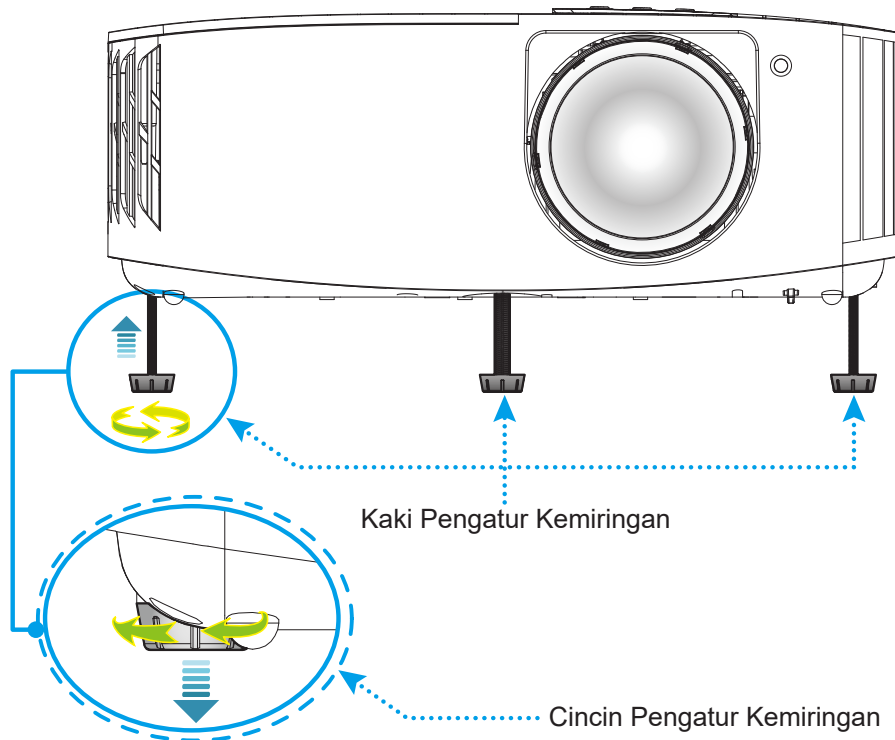

Fokus

Untuk menyesuaikan fokus, putar cincin fokus searah jarum jam atau berlawanan arah jarum jam hingga gambar terlihat tajam dan mudah dibaca.

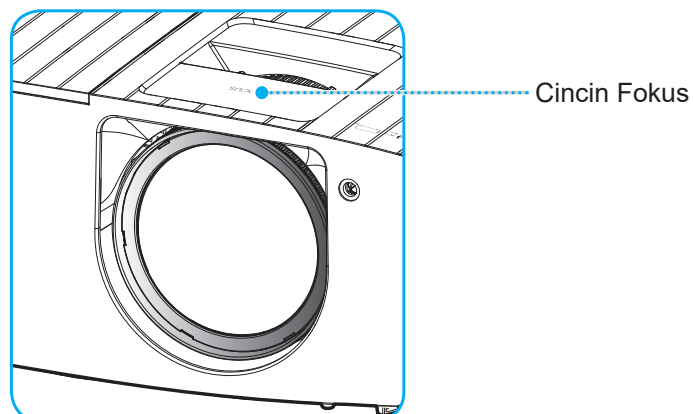

Catatan: Proyektor akan fokus pada jarak 0,4 m hingga 3,3m.

PERSIAPAN DAN PEMASANGAN

Persiapan remote

Memasang/mengganti baterai

Dua baterai ukuran AAA disertakan untuk Remote Control.

1. Lepas penutup baterai di bagian belakang remote control.
2. Masukkan baterai AAA di kompartemen baterai seperti pada gambar.
3. Pasang kembali penutup belakang remote control.

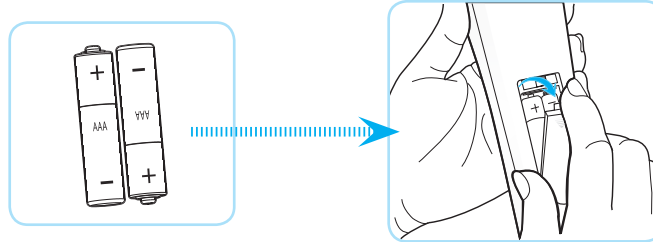

Catatan: Ganti baterai hanya dengan jenis yang sama atau setara.

PERHATIAN

Penggunaan baterai yang salah dapat menyebabkan kebocoran bahan kimia atau ledakan. Pastikan Anda mengikuti petunjuk di bawah ini.

- Jangan gunakan jenis baterai yang berbeda secara bersamaan. Jenis baterai yang berbeda memiliki karakteristik yang tidak sama.
- Jangan gunakan baterai lama dan yang baru secara bersamaan. Menggunakan baterai lama dan baru secara bersamaan dapat memperpendek masa pakai baterai baru atau menyebabkan kebocoran bahan kimia di baterai lama.
- Segera keluarkan baterai setelah habis. Bahan kimia yang bocor dari baterai dan terkena kulit dapat menyebabkan ruam. Jika terdapat kebocoran bahan kimia, seka hingga bersih dengan kain.
- Baterai yang disertakan dengan produk ini mungkin prakiraan masa pakainya lebih pendek karena kondisi penyimpanan.
- Keluarkan baterai jika Anda tidak akan menggunakan remote control dalam waktu lama.
- Bila membuang baterai, Anda harus mematuhi hukum di wilayah atau negara terkait.

PERSIAPAN DAN PEMASANGAN

Jarak efektif

Sensor remote control Inframerah (IR) terdapat di bagian atas proyektor. Pastikan Anda memegang remote control pada sudut $\pm 30^\circ$ tegak lurus dengan sensor remote control IR proyektor agar berfungsi dengan benar. Jarak antara remote control dan sensor tidak boleh melampaui 6 meter (~19 kaki).

Catatan: Saat mengarahkan remote control langsung (sudut 0 derajat) ke sensor IR, jarak antara remote control dan sensor tidak boleh melebihi 8 meter (~26 kaki).

- Pastikan tidak ada penghalang antara remote control dan sensor IR pada proyektor yang dapat menghambat sinar inframerah.
- Pastikan pemancar IR remote control tidak terkena sinar matahari atau lampu floresen secara langsung.
- Pastikan jarak remote control ke lampu floresen lebih dari 2 m agar remote control dapat berfungsi baik.
- Jika jarak remote control terlalu dekat dengan lampu floresen Jenis Inverter, maka fungsi remote control mungkin tidak akan efektif seiring waktu.
- Jika jarak remote control dan proyektor terlalu dekat, maka remote control mungkin tidak dapat berfungsi.
- Bila Anda mengarahkan ke layar, jarak efektif kurang dari 7 meter antara pengendali jarak jauh ke layar dan merefleksikan cahaya IR kembali ke proyektor. Namun, jarak efektif dapat berubah sesuai layar.

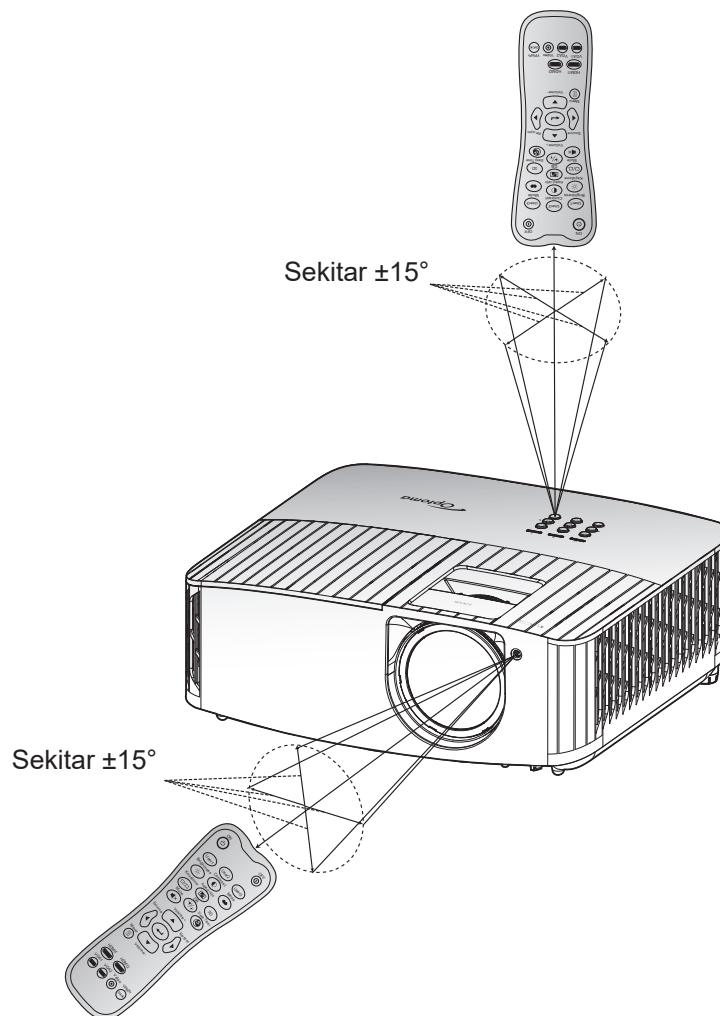

MENGGUNAKAN PROYEKTOR

Menghidupkan/mematikan proyektor

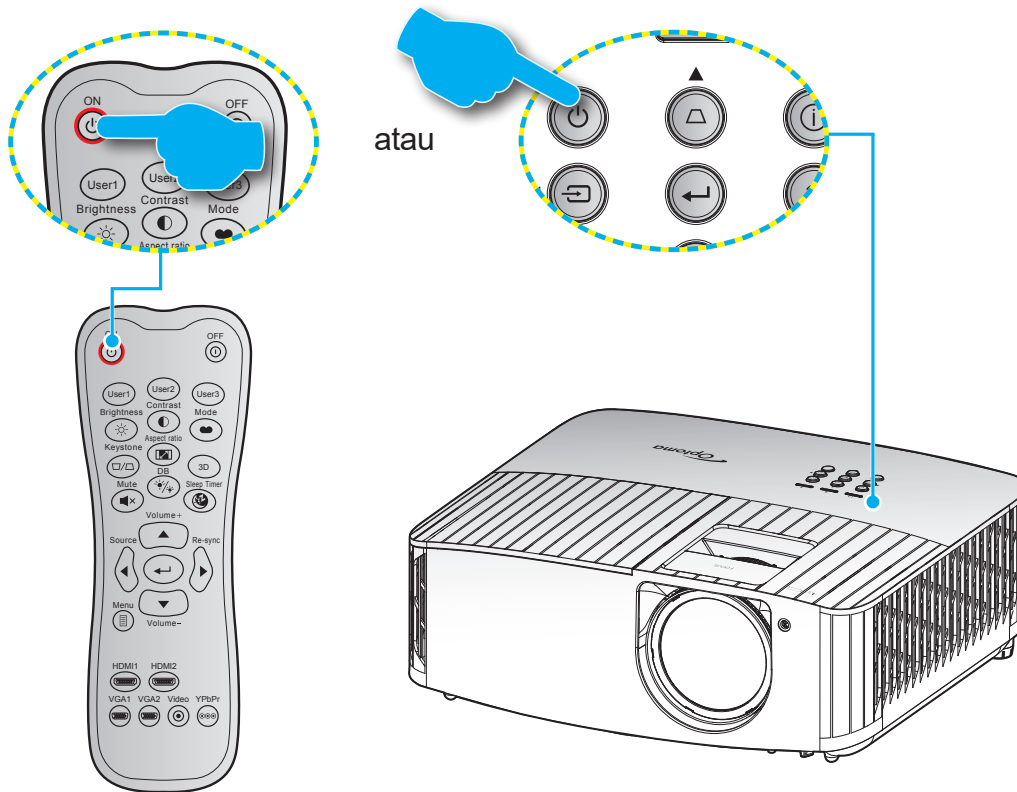

Tombol Hidup

1. Sambungkan kabel daya dan kabel sinyal/sumber dengan hati-hati. Bila tersambung, LED Hidup/Siaga akan menyala merah.
2. Hidupkan proyektor dengan menekan tombol “⏻” pada keypad proyektor atau remote control.
3. Layar pengaktifan akan ditampilkan dalam sekitar 10 detik dan LED Hidup/Siaga akan berkedip merah.

Catatan: Saat proyektor dihidupkan untuk pertama kalinya, Anda akan diminta memilih bahasa yang diinginkan, orientasi proyeksi, dan sejumlah pengaturan lainnya.

MENGGUNAKAN PROYEKTOR

Matikan Power

1. Matikan proyektor dengan menekan tombol “⏻” pada keypad proyektor atau tombol “ⓘ” di remote control.
2. Pesan berikut akan ditampilkan:

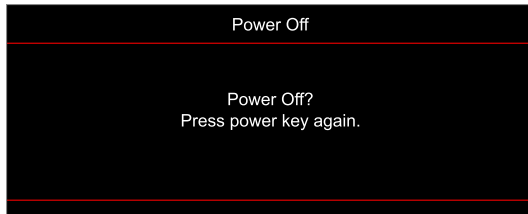

3. Tekan kembali tombol “⏻”/“ⓘ” untuk mengkonfirmasi, atau pesan akan tertutup setelah 15 detik. Saat menekan tombol “⏻”/“ⓘ” untuk kedua kalinya, proyektor akan mati.
4. Kipas pendingin terus beroperasi selama sekitar 10 detik untuk siklus pendinginan dan LED Hidup/Bersiap akan Berkedip biru. Bila LED Hidup/Siaga menyala merah pekat, berarti proyektor telah berada dalam mode siaga. Jika Anda ingin menghidupkan kembali proyektor, tunggu hingga siklus pendinginan selesai dan proyektor mengaktifkan mode siaga. Saat proyektor berada dalam mode siaga, tekan kembali tombol “⏻” untuk menghidupkan proyektor.
5. Lepas kabel daya dari stopkontak dan proyektor.

Catatan: *Sebaiknya jangan langsung hidupkan proyektor setelah memmatikannya.*

MENGGUNAKAN PROYEKTOR

Memilih sumber input









Hidupkan sumber tersambung yang akan ditampilkan di layar, misalnya komputer, notebook, pemutar video, dsb. Proyektor akan mendeteksi sumber secara otomatis. Jika beberapa sumber tersambung, tekan tombol “

The diagram illustrates two methods for selecting an input source. On the left, a hand icon points to the 'Source' button on the projector's top keypad. A blue line connects this button to the 'Source' button on the remote control. On the right, a hand icon points to the 'Source' button on the remote control. The word 'atau' (or) is placed between the two hand icons. The projector is shown in a perspective view, and the remote control is shown in a vertical orientation with various buttons labeled.

MENGGUNAKAN PROYEKTOR

Fitur dan navigasi menu

Proyektor memiliki menu Tampilan di Layar multibahasa yang memungkinkan Anda membuat pengaturan gambar dan mengubah berbagai pengaturan. Proyektor akan mendeteksi sumber secara otomatis.

1. Untuk membuka menu OSD, tekan  di remote control atau keyboard proyektor.
2. Saat OSD ditampilkan, gunakan tombol  untuk memilih item apa pun dalam menu utama. Sewaktu menentukan pilihan pada halaman tertentu, tekan tombol  di remote control atau keypad proyektor untuk membuka submenu.
3. Gunakan tombol  untuk memilih item yang diinginkan dalam submenu, lalu tekan tombol  untuk menampilkan pengaturan lebih lanjut. Sesuaikan pengaturan menggunakan tombol .
4. Pilih item yang akan diatur berikutnya di submenu dan sesuaikan seperti langkah di atas.
5. Tekan  untuk mengkonfirmasi, dan layar akan kembali ke menu utama.
6. Untuk keluar, tekan kembali . Menu OSD akan tertutup dan proyektor akan secara otomatis menyimpan pengaturan baru.

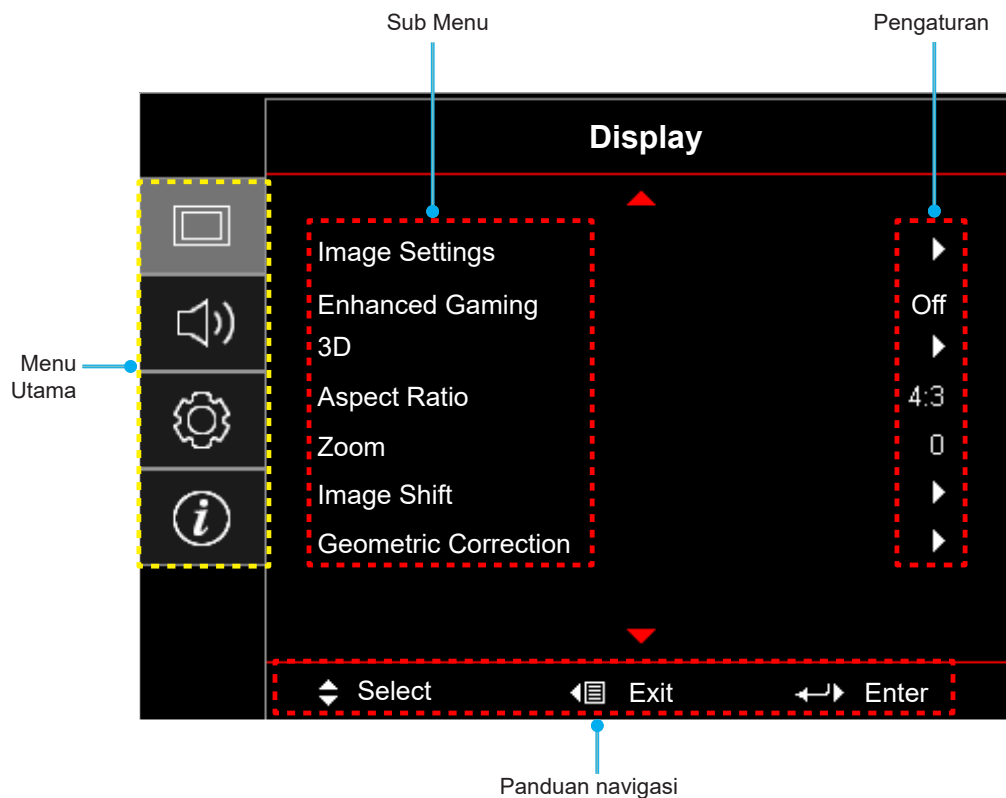

MENGGUNAKAN PROYEKTOR

OSD Menu tree

Catatan:



- The design function depends on model and region.
- The functions are subject to the actual product, the changes will not be notified.

Menu Utama	Sub Menu	Submenu 2	Submenu 3	Submenu 4	Nilai		
Display (Tampilan)	Image Settings (Pengaturan Gambar)	Display Mode (Mode Tampilan)			Cinema (Bioskop)		
					HDR		
					HLG		
					HDR SIM.		
					Game		
					Reference (Referensi)		
					Bright (Pencahayaayan)		
					User (Pengguna)		
					3D		
					ISF Day (ISF Siang)		
					ISF Night (ISF Malam)		
				ISF 3D			
			Wall Color			Off (Mati) [Awal]	
						Blackboard (Papan Hitam)	
						Light Yellow (Kuning Terang)	
						Light Green (Hijau Terang)	
						Light Blue (Biru Terang)	
						Pink	
			Dynamic Range (Rentang Dinamis)	HDR/HLG			Off (Mati)
							Auto (Otomatis) [Awal]
				HDR Picture Mode (Mode Gambar HDR)			Bright (Pencahayaayan)
							Standard (Standar) [Awal]
							Film
				HLG Picture Mode (Mode Gambar HLG)			Detail (Rinci)
							Bright (Pencahayaayan)
							Standard (Standar) [Awal]
				HDR Strength (Kekuatan HDR)			Film
							Detail (Rinci)
			Brightness (Kecemerlangan)				0 ~ 10
			Contrast (Kontras)				-50 ~ 50
			Sharpness (Ketajaman)				-50 ~ 50
			Color (Warna)				1 ~ 15
	Tint (Corak Warna)				-50 ~ 50		





MENGGUNAKAN PROYEKTOR

Menu Utama	Sub Menu	Submenu 2	Submenu 3	Submenu 4	Nilai			
Display (Tampilan)	Image Settings (Pengaturan Gambar)	Gamma			Film			
					Video			
					Graphics (Grafik)			
					Standar(2.2)			
					1.8			
					2.0			
					2.4			
				3D				
			Color Settings (Pengaturan Warna)	BrilliantColor™			1 ~ 10	
				Color Temp. (Temperatur Warna)			D55	
							D65	
							D75	
							D83	
							D93	
							Native (Asal)	
				Color Matching (Warna Matching)	Color (Warna)			R [Awal]
								G
								B
								C
								Y
								M
							W	
					Hue (Corak Warna)			-50 ~ 50 [Awal: 0]
					Saturation (Saturasi Warna)			-50 ~ 50 [Awal: 0]
					Gain (Penguatan)			-50 ~ 50 [Awal: 0]
				Reset (Atur Ulang)			Cancel (Batalkan) [Awal] Yes (Ya)	
				Exit (Keluar)				
				RGB Gain/Bias (Penguatan / Bias RGB)	Red Gain (Penguatan Warna Merah)		-50 ~ 50	
					Green Gain (Penguatan Warna Hijau)			-50 ~ 50
					Blue Gain (Penguatan Warna Biru)			-50 ~ 50
					Red Bias (Bias Warna Merah)			-50 ~ 50
					Green Bias (Bias Warna Hijau)			-50 ~ 50
					Blue Bias (Bias Warna Biru)			-50 ~ 50
					Reset (Atur Ulang)			Cancel (Batalkan) [Awal] Yes (Ya)
					Exit (Keluar)			
					Color Space (Ruang Warna) [Bukan Masukan HDMI]			Auto (Otomatis) [Awal]
								RGB
				Color Space (Ruang Warna) [Input HDMI]			YUV	
								Auto (Otomatis) [Awal]
								RGB(0~255)
					RGB(16~235)			
					YUV			

MENGGUNAKAN PROYEKTOR

Menu Utama	Sub Menu	Submenu 2	Submenu 3	Submenu 4	Nilai	
Display (Tampilan)	Image Settings (Pengaturan Gambar)	Brightness Mode (Mode Pencahayaan)			Bright (Pencahayaan) [Awal]	
					Eco.	
					Dynamic	
			Reset (Atur Ulang)			Eco+
	Enhanced Gaming (Game yang Disempurnakan)	Off (Mati) [Awal]				
		On (Hidup)				
	3D	3D Mode (Mode 3D)				Off (Mati) [Awal]
						On (Hidup)
		3D Sync Invert (3D Sync. Invert)				Off (Mati) [Awal]
						On (Hidup)
		3D Format (Format 3D)				Auto (Otomatis) [Awal]
						SBS
	Aspect Ratio (Aspek Rasio)					Top and Bottom (Atas dan Bawah)
						Frame Sequential
						4:3
						16:9
						21:9
						32:9
	Zoom (Perbesaran)					LBX
	Image Shift (Pergeseran Gambar)					Auto (Otomatis) [Awal]
	Geometric Correction (Koreksi Geometris)	Zoom (Perbesaran)				-5 ~ 25 [Awal: 0]
		Image Shift (Pergeseran Gambar)	H 			-100 ~ 100 [Awal: 0]
			V 			-100 ~ 100 [Awal: 0]
Four Corners						
		H Keystone (Sudut Horizontal)				-20 ~ 20 [Awal: 0]
	V Keystone (Sudut Vertikal)				-20 ~ 20 [Awal: 0]	
	3x3 Warp (Pembengkokan 3x3)					
Reset (Atur Ulang)						
Audio	Internal Speaker (Pengeras Suara Internal)				Off (Mati)	
					On (Hidup) [Awal]	
	Mute (Mati)					Off (Mati) [Awal]
						On (Hidup)
Volume (Suara)					0 ~ 10 [Awal: 5]	





MENGGUNAKAN PROYEKTOR

Menu Utama	Sub Menu	Submenu 2	Submenu 3	Submenu 4	Nilai		
Setup (PENGATURAN)	Projection (Proyeksi)				Front  [Awal]		
					Belakang 		
					Langit-langit atas 		
					Belakang atas 		
	Lamp Settings (Pengaturan Lampu)	Lamp Reminder (Peringatan Lampu)				Off (Mati)	
		Lamp Reset (Seting Ulang Lampu)				On (Hidup) [Awal] Cancel (Batalkan) [Awal] Yes (Ya)	
	Filter Settings (Pengaturan Filter)	Filter Usage Hours				(hanya baca)	
		Optional Filter Installed (Filter Tambahan Terpasang)				Yes (Ya)	
						No (Tidak)	
		Filter Reminder					Off (Mati)
							300hr
							500hr [Awal]
							800hr 1000hr
	Filter Reset				Cancel (Batalkan) [Awal] Yes (Ya)		
	Power Settings (Pengaturan Daya)	Direct Power On (Menghidupkan Langsung)				Off (Mati) [Awal]	
						On (Hidup)	
		Auto Power Off (min) (Mematikan Otomatis (mnt))				0 ~ 180 (penambahan 5 menit) [Awal: 20]	
		Pengatur Waktu Tidur (mnt)					0 ~ 990 (penambahan 30 menit) [Awal: 0]
			Always On				No (Tidak) [Awal] Yes (Ya)
	Security (Keamanan)	Security (Keamanan)				Off (Mati) [Awal]	
						On (Hidup)	
		Security Timer (Pengaturan Waktu Pengaman)	Month (Bulan)				
			Day (Hari) Hour (Jam)				
	Change Password (Ganti Password)						
	HDMI Link Settings	HDMI Link				Off (Mati) [Awal]	
						On (Hidup)	
		Power On Link					Mutual [Awal]
							PJ --> Device (PJ --> Perangkat) Device --> PJ (Perangkat --> PJ)
		Power Off Link					Off (Mati) [Awal]
							On (Hidup)
	Test Pattern (Tes Corak)					Green Grid (Kisi Hijau)	
						Magenta Grid (Kisi Magenta)	
						White Grid (Kisi Putih)	
						White (Putih) Off (Mati)	

MENGUNAKAN PROYEKTOR

Menu Utama	Sub Menu	Submenu 2	Submenu 3	Submenu 4	Nilai	
Setup (PENGATURAN)	Remote Settings (Pengaturan Pengendali Jarak Jauh) [berdasarkan pada remote]	IR Function (Fungsi IR)			On (Hidup)	
					Off (Mati)	
		User1 (Pegguna1)				Test Pattern (Tes Corak)
						Brightness (Kecemerlangan)
						Contrast (Kontras)
						Sleep Timer (Timer Tidur) [Awal]
						Color Matching (Warna Matching)
						Color Temp. (Temperatur Warna)
						Gamma
						Projection (Proyeksi)
						Lamp Settings (Pengaturan Lampu)
		User2 (Pegguna2)				Test Pattern (Tes Corak)
						Brightness (Kecemerlangan)
						Contrast (Kontras)
						Sleep Timer (Timer Tidur)
						Color Matching (Warna Matching) [Awal]
						Color Temp. (Temperatur Warna)
						Gamma
		User3 (Pegguna3)				Projection (Proyeksi)
						Lamp Settings (Pengaturan Lampu)
						Test Pattern (Tes Corak)
						Brightness (Kecemerlangan)
						Contrast (Kontras)
						Sleep Timer (Timer Tidur)
						Color Matching (Warna Matching)
					Color Temp. (Temperatur Warna)	
					Gamma [Awal]	
				Projection (Proyeksi)		
				Lamp Settings (Pengaturan Lampu)		
	Projector ID (Tanda Pengenal Proyektor)					00 ~ 99
	12V Trigger	12V Trigger				On (Hidup)
						Off (Mati) [Awal]
	Options (Ops)	Language (Bahasa)				English [Awal]
						Deutsch
						Français
						Italiano
					Español	
					Português	
					简体中文	
					繁體中文	
					日本語	
					한국어	
			Русский			

MENGGUNAKAN PROYEKTOR

Menu Utama	Sub Menu	Submenu 2	Submenu 3	Submenu 4	Nilai
Setup (PENGATURAN)	Options (Ops)	Menu Settings	Menu Location (Lokasi Menu)		Kiri Atas 
					Kanan Atas 
					Tengah  [Default]
					Kiri Bawah 
					Kanan Bawah 
					Off (Mati)
			5sec (5 detik)		
			10sec (10 detik) [Awal]		
			Auto Source (Sumber Otomatis)		Off (Mati) [Awal]
					On (Hidup)
			Input Source (Sumber Masukan)		HDMI 1
					HDMI 2
			High Altitude (Ketinggian)		Off (Mati) [Awal]
					On (Hidup)
			Display Mode Lock		Off (Mati) [Awal]
					On (Hidup)
			Keypad Lock (Mengunci Tombol)		Off (Mati) [Awal]
					On (Hidup)
		Information Hide (Meyembungkan Informasi)		Off (Mati) [Awal]	
				On (Hidup)	
		Logo		Default (Awal) [Awal]	
				Neutral (Netral)	
		Background Color (Warna Latar Belakang)		None (Nihil) [Awal]	
				Blue (Biru)	
			Red (Merah)		
			Green (Hijau)		
			Gray (Kelabu)		
	Reset (Atur Ulang)	Reset OSD (Atur Ulang OSD)		Cancel (Batalkan) [Awal]	
				Yes (Ya)	
	Reset (Atur Ulang)	Reset to Default (Atur Ulang ke Semula)		Cancel (Batalkan) [Awal]	
				Yes (Ya)	

MENGUNAKAN PROYEKTOR

Menu Utama	Sub Menu	Submenu 2	Submenu 3	Submenu 4	Nilai	
Info	Regulatory (Pengatur)					
	Serial Number (Nomor Seri)					
	Source (Sumber)					
	Resolution (Resolusi)				00x00	
	Refresh Rate (Tingkat Penyegaran)				0,00Hz	
	Display Mode (Mode Tampilan)					
	Lamp Hours (Umur Lampu)	Bright (Pencahaya-an)				
		Eco.				
		Dynamic				
		Eco+				
		Total				
	Projector ID (Tanda Pengenal Proyektor)					00 ~ 99
	Brightness Mode (Mode Pencahaya-an)					
FW Version (Versi Firmware)	System (Sistem)					
	MCU					

MENGGUNAKAN PROYEKTOR

Menu Layar

Menu pengaturan gambar

Display Mode (Mode Tampilan)

Tersedia banyak prasetel pabrik yang dioptimalkan untuk berbagai jenis gambar.

- **Cinema (Bioskop):** Menghadirkan warna terbaik untuk menonton film.
- **HDR:** Mendekode dan menampilkan konten HDR (High Dynamic Range) untuk warna sinematik hitam paling gelap, putih paling terang, dan tajam menggunakan nuansa warna REC.2020. Mode ini akan secara otomatis aktif jika HDR diatur ke AKTIF (dan Konten HDR dikirim ke proyektor – Blu-ray UHD 4K, Game HDR UHD 1080p/4K, Video Streaming UHD 4K). Sewaktu mode HDR aktif, mode tampilan lainnya (Sinema, Referensi, dsb.) tidak dapat dipilih karena HDR menghasilkan warna yang sangat akurat, melebihi performa warna dari mode tampilan lainnya.
- **HLG:** Untuk film HDR dengan konten Hybrid Log (Log Hibrid).
- **HDR SIM.:** Mempertajam konten non-HDR dengan HDR (High Dynamic Range) yang disimulasikan. Pilih mode ini untuk meningkatkan gamma, kontras, dan saturasi warna untuk konten non-HDR (TV Kabel/Siaran 720p dan 1080p, Blu-ray 1080p, Game non-HDR, dsb.). Mode ini HANYA dapat digunakan dengan konten non-HDR.
- **Game:** Pilih mode ini untuk menambah tingkat kecemerlangan dan waktu respons agar dapat menikmati video game.
- **Reference (Referensi):** Mode ini ditujukan untuk mereproduksi gambar semirip mungkin sesuai keinginan sutradara film. Pengaturan warna, suhu warna, kecerahan, kontras, dan gamma akan dikonfigurasi ke tingkat referensi standar. Pilih mode ini untuk menonton video.
- **Bright (Pencahayaannya):** Kecemerlangan maksimal dari input PC.
- **User (Pengguna):** Menyimpan pengaturan pengguna.
- **3D:** Untuk menikmati efek 3D, Anda harus memiliki kacamata 3D. Pastikan PC/perangkat portabel memiliki kartu grafis yang di-buffer 4 arah dengan output sinyal 120 Hz dan memasang Pemutar 3D.
- **ISF Day (ISF Siang):** Mengoptimalkan gambar dengan mode ISF Siang agar dikalibrasi dengan sempurna dan menampilkan gambar berkualitas tinggi.
- **ISF Night (ISF Malam):** Mengoptimalkan gambar dengan mode ISF Malam agar dikalibrasi dengan sempurna dan menampilkan gambar berkualitas tinggi.
- **ISF 3D:** Mengoptimalkan gambar dengan mode ISF 3D agar terkalibrasi sempurna dan menampilkan gambar berkualitas tinggi.

Catatan: Untuk akses dan kalibrasi mode tampilan ISF siang dan malam, hubungi dealer setempat.

Wall Color

Gunakan fungsi ini untuk memperoleh gambar layar yang dioptimalkan sesuai warna dinding. Pilih antara Off (Mati), Blackboard (Papan Hitam), Light Yellow (Kuning Terang), Light Green (Hijau Terang), Light Blue (Biru Terang), Pink, dan Gray (Kelabu).

Dynamic Range (Rentang Dinamis)

Mengkonfigurasi pengaturan HDR (Rentang Dinamis Tinggi) serta efeknya saat menampilkan video dari pemutar Blu-ray 4K dan perangkat streaming.

➤ HDR/HLG

- **Off (Mati):** Menonaktifkan pemrosesan HDR/HLG. Bila diatur ke Nonaktif, proyektor TIDAK akan mendekode konten HDR/HLG.
- **Auto (Otomatis):** Mendeteksi sinyal HDR secara otomatis.

➤ HDR Picture Mode (Mode Gambar HDR)

- **Bright (Pencahayaannya):** Pilih mode ini untuk saturasi warna lebih cerah.
- **Standard (Standar):** Pilih mode ini untuk warna yang lebih alami dengan keseimbangan rona hangat dan sejuk
- **Film:** Pilih mode ini untuk peningkatan ketajaman detail dan gambar.

MENGGUNAKAN PROYEKTOR

- **Detail (Rinci):** Sinyal berasal dari konversi OETF untuk mencapai kecocokan warna terbaik.
- **HLG Picture Mode (Mode Gambar HLG)**
 - **Bright (Pencahayaannya):** Pilih mode ini untuk saturasi warna lebih cerah.
 - **Standard (Standar):** Pilih mode ini untuk warna yang lebih alami dengan keseimbangan rona hangat dan sejuk
 - **Film:** Pilih mode ini untuk peningkatan ketajaman detail dan gambar.
 - **Detail (Rinci):** Sinyal berasal dari konversi OETF untuk mencapai kecocokan warna terbaik.
- **Kekuatan HDR**
 - Pilih tingkat HDR.

Brightness (Kecemerlangan)

Menyesuaikan kecermerlangan gambar.

Contrast (Kontras)

Kontras mengontrol derajat perbedaan antara bagian paling gelap dan paling terang dari gambar.

Sharpness (Ketajaman)

Untuk menyesuaikan ketajaman foto.

Color (Warna)

Mengatur gambar video dari hitam-putih ke warna yang benar-benar jenuh.

Tint (Corak Warna)

Mengatur keseimbangan warna merah dan biru.

Gamma

Mengkonfigurasi jenis kurva gamma. Setelah konfigurasi awal dan penyempurnaan selesai, gunakan langkah-langkah Pengaturan Gamma untuk mengoptimalkan output gambar Anda.

- **Film:** Untuk home theater.
- **Video:** Untuk sumber video atau TV.
- **Graphics (Grafik):** Untuk sumber PC/Foto.
- **Standar(2.2):** Untuk pengaturan standar.
- **1.8/2.0/2.4:** Untuk sumber PC/Foto tertentu.
- **3D:** Untuk menikmati efek 3D, Anda harus memiliki kacamata 3D. Pastikan PC/perangkat portabel memiliki kartu grafis yang di-buffer 4 arah dengan output sinyal 120 Hz dan memasang Pemutar 3D.

Catatan: Pilihan tersebut hanya tersedia jika fungsi mode 3D dinonaktifkan. Dalam mode 3D, pengguna hanya dapat memilih "3D" untuk pengaturan Gamma.

Color Settings (Pengaturan Warna)

Konfigurasi pengaturan warna.

- **BrilliantColor™:** Item yang dapat disesuaikan ini memanfaatkan algoritme pemrosesan warna baru dan penyempurnaan untuk menghasilkan kecermerlangan lebih tinggi, sekaligus warna gambar yang nyata dan lebih hidup.
- **Color Temp. (Temperatur Warna):** Memilih suhu warna dari D55, D65, D75, D83, D93, atau Native (Asal).
- **Color Matching (Warna Matching):** Pilih opsi berikut:
 - Color (Warna): Sesuaikan tingkat merah (R), hijau (G), biru (B), sian (C), kuning (Y), magenta (M), dan putih (W) pada gambar.
 - Hue (Corak Warna): Mengatur keseimbangan warna merah dan biru.

MENGGUNAKAN PROYEKTOR

- Saturation (Saturasi Warna): Mengatur gambar video dari hitam-putih ke warna yang benar-benar jenuh.
- Gain (Penguatan): Tetapkan kecermerlangan gambar.
- Reset (Atur Ulang): Mengembalikan pengaturan Color Matching (Warna Matching) awal pabrik.
- Exit (Keluar): Keluar menu "Color Matching (Warna Matching)".
- **RGB Gain/Bias (Penguatan / Bias RGB):** Pengaturan ini memungkinkan Anda mengkonfigurasi kecermerlangan (penguatan) dan kontras (bias) gambar.
 - Reset (Atur Ulang): Kembalikan pengaturan default pabrik untuk penguatan / bias RGB.
 - Exit (Keluar): Keluar menu "RGB Gain/Bias (Penguatan / Bias RGB)".
- **Color Space (Ruang Warna)(hanya masukan non-HDMI):** Pilih jenis matriks warna yang sesuai dari berikut ini: Auto (Otomatis), RGB, atau YUV.
- **Color Space (Ruang Warna) (hanya input HDMI):** Pilih jenis matriks warna yang sesuai dari berikut ini: Auto (Otomatis), RGB(0-255), RGB(16-235), dan YUV.

Brightness Mode (Mode Pencahayaan)

Menyesuaikan pengaturan mode kecermerlangan.

- **Bright (Pencahayaan):** Pilih "Bright (Pencahayaan)" untuk menambah kecermerlangan.
- **Eco.:** Pilih "Eco." untuk meredupkan lampu proyektor yang akan mengurangi penggunaan daya dan memperpanjang masa pakai lampu.
- **Dynamic:** Pilih "Dynamic" untuk meredupkan daya lampu yang didasarkan pada tingkat kecermerlangan konten dan menyesuaikan penggunaan daya lampu secara dinamis antara 100% hingga 30%. Masa pakai lampu akan diperpanjang.
- **Eco+:** Jika mode "Eco+" diaktifkan, maka tingkat kecermerlangan konten akan terdeteksi secara otomatis untuk mengurangi pemakaian daya lampu secara signifikan (hingga 70%) selama periode tidak aktif.

Reset (Atur Ulang)

Kembalikan pengaturan default pabrik untuk pengaturan warna.

Menu game yang disempurnakan

Aktifkan fitur ini untuk mengurangi waktu respons (latensi input) selama bermain game hingga 4,0ms*.

Catatan:

- **Hanya untuk sinyal 1080p 240Hz.*
- *Jeda input karena sinyal dijelaskan dalam tabel berikut:*
- *Nilai dalam tabel dapat sedikit berbeda.*

Waktu Sumber	Game yang Disempurnakan	Resolusi Keluaran	Keterlambatan Masukan
1080p60	Hidup	1080p	17ms
1080p120	Hidup	1080p	8,6ms
1080p240	Hidup	1080p	4ms
4K60	Hidup	4K	16,7ms
1080p60	Mati	1080p	33,8ms
1080p120	Mati	1080p	17ms
1080p240	Mati	1080p	8,6ms
4K60	Mati	4K	33,7ms

MENGGUNAKAN PROYEKTOR

- *Harap perhatikan bahwa jika mode “Enhanced Gaming (Game yang Disempurnakan)” diaktifkan, maka fungsi 3D, Aspect Ratio (Aspek Rasio), Perbesaran, Image Shift (Pergeseran Gambar), dan Koreksi Geometris dinonaktifkan secara otomatis. Fungsi-fungsi ini akan diaktifkan lagi jika Anda menonaktifkan mode “Enhanced Gaming (Game yang Disempurnakan)”.*

Menu 3D

3D Mode (Mode 3D)

Gunakan pilihan ini untuk mengaktifkan/menonaktifkan fungsi mode 3D.

3D Sync Invert (3D Sync. Invert)

Gunakan pilihan ini untuk mengaktifkan/menonaktifkan fungsi 3D Sync Invert.

3D Format (Format 3D)

Gunakan pilih ini untuk memilih konten format 3D yang sesuai.

- **Auto (Otomatis):** Bila sinyal identifikasi 3D terdeteksi, format 3D akan dipilih secara otomatis.
- **SBS:** Menampilkan sinyal 3D dalam format "Berdampingan".
- **Top and Bottom (Atas dan Bawah):** Menampilkan sinyal 3D dalam format "Top and Bottom (Atas dan Bawah)".
- **Frame Sequential:** Menampilkan sinyal 3D dalam format "Frame Sequential".

Menu rasio aspek

Pilih rasio aspek dari gambar yang ditampilkan di antara pilihan berikut:

- **4:3:** Format ini ditujukan untuk sumber input 4:3.
- **16:9/21:9/32:9:** Format ini untuk sumber masukan 16:9/21:9/32:9, seperti HDTV dan DVD yang disempurnakan untuk TV Layar lebar.
- **LBX:** Format ini ditujukan untuk sumber letterbox selain 16x9, dan jika Anda menggunakan lensa 16x9 eksternal untuk menampilkan rasio aspek 2,35:1 dalam resolusi penuh.
- **Auto (Otomatis):** Secara otomatis memilih format tampilan yang sesuai.

Catatan:

- *Info rinci tentang mode LBX:*
 - *DVD Format Letter-Box tertentu tidak disempurnakan untuk TV 16x9. Bila demikian, gambar tidak akan terlihat dengan semestinya saat menampilkan gambar dalam mode 16:9. Dalam kondisi ini, coba gunakan mode 4:3 untuk melihat DVD. Jika konten bukan 4:3, maka akan terlihat bilah hitam di sekitar gambar pada tampilan 16:9. Untuk jenis konten ini, Anda dapat menggunakan mode LBX agar gambar memenuhi layar pada tampilan 16:9.*
 - *Jika Anda menggunakan lensa anamorfi eksternal, maka mode LBX ini juga memungkinkan Anda menonton konten 2,35:1 (termasuk sumber DVD Anamorfi dan Film HDTV) yang mendukung lebar anamorfi yang disempurnakan untuk Tampilan 16x9 pada gambar lebar 2,35:1. Bila demikian, bilah hitam tidak akan muncul di layar. Daya lampu dan resolusi vertikal akan sepenuhnya digunakan.*

MENGGUNAKAN PROYEKTOR

Tabel skala UHD 4K:

Layar 16:9	480i/p	576i/p	720p	1080i/p	2160p
4x3	Skalakan ke 2880 x 2160.				
16x9	Skalakan ke 3840 x 2160.				
LBX	Memposisikan gambar 3840 x 1620 di tengah, lalu mengubah skalanya menjadi 3840 x 2160 untuk ditampilkan.				
Native (Asal)	1:1 pemetaan di tengah. Skala tidak akan ditentukan; resolusi yang ditampilkan tergantung pada sumber masukan.				
Auto (Otomatis)	<ul style="list-style-type: none"> - Jika sumber adalah 4:3, maka tipe layar akan diskalakan ke 2880 x 2160. - Jika sumber adalah 16:9, maka tipe layar akan diskalakan ke 3840 x 2160. - Jika sumber adalah 15:9, maka tipe layar akan diskalakan ke 3600 x 2160. - Jika sumber adalah 16:10, maka tipe layar akan diskalakan ke 3456 x 2160. 				

Aturan pemetaan otomatis:

	Resolusi input		Otomatis/Skala	
	Resolusi H	Resolusi V	3840	2160
4:3	800	600	2880	2160
	1024	768	2880	2160
	1280	1024	2880	2160
	1400	1050	2880	2160
	1600	1200	2880	2160
Laptop Lebar	1280	720	3840	2160
	1280	768	3600	2160
	1280	800	3456	2160
SDTV	720	576	2700	2160
	720	480	3240	2160
HDTV	1280	720	3840	2160
	1920	1080	3840	2160

MENGGUNAKAN PROYEKTOR

Menu Zoom

Gunakan untuk mengurangi atau memperbesar gambar pada layar proyeksi.

Menu Pergeseran Gambar

Sesuaikan posisi gambar yang diproyeksi secara horizontal (H) atau vertikal (V).

Catatan: Ukuran gambar akan sedikit berkurang saat menyesuaikan keystone horizontal dan vertikal.

Menu Koreksi Geometris

- **Four Corners:** Mengizinkan gambar dimampatkan sesuai dengan bidang yang ditetapkan dengan menggerakkan masing-masing dari ke empat sudut posisi x dan y.
Catatan: Ketika mengatur Four Corners, menu Perbesaran, Aspect Ratio (Aspek Rasio), dan Image Shift (Pergeseran Gambar) dinonaktifkan. Untuk mengaktifkan Perbesaran, Aspect Ratio (Aspek Rasio), dan Image Shift (Pergeseran Gambar), reset pengaturan Four Corners ke default pabrik.
- **H Keystone (Sudut Horizontal):** Menyesuaikan distorsi gambar horizontal dan membuat gambar lebih persegi. Sudut horizontal digunakan untuk mengoreksi bentuk gambar yang disudutkan di mana tepi kiri dan kanan gambar panjangnya tidak sama. Ini ditujukan untuk digunakan dengan aplikasi pada poros secara horizontal.
- **V Keystone (Sudut V):** Menyesuaikan distorsi gambar vertikal dan membuat gambar lebih persegi. Sudut vertikal digunakan untuk mengoreksi bentuk gambar yang disudutkan di mana bagian atas dan bawah dimiringkan ke salah satu sisinya. Ini ditujukan untuk digunakan dengan aplikasi pada poros secara vertikal.
- **3x3 Warp (Pembengkokan 3x3):** Sesuaikan distorsi gambar dengan koreksi 9 titik.

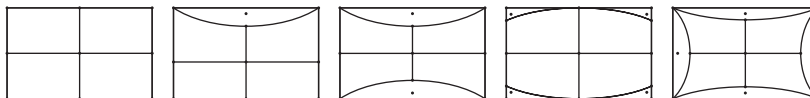

Catatan: Ketika menggunakan Mode Game yang Disempurnakan, 4 Corner, Sudut Horizontal, Sudut Vertikal, dan pembengkokan 3x3 akan dinonaktifkan karena pengaturan tersebut berpengaruh pada keterlambatan masukan. Jika Anda berencana menggunakan Mode Game yang Disempurnakan untuk keterlambatan masukan rendah, kami sangat menyarankan pengaturan proyektor tanpa penggunaan 4 Corner, Sudut Horizontal, Sudut vertikal, dan pembengkokan 3x3.

- **Reset (Atur Ulang):** Kembalikan pengaturan awal pabrik untuk pengaturan koreksi geometris.

Menu audio

Internal Speaker (Pengeras Suara Internal)

Gunakan pilihan ini untuk mengaktifkan atau menonaktifkan pengeras suara internal.

- **Off (Mati):** Pilih "Off (Mati)" untuk menonaktifkan pengeras suara internal.
- **On (Hidup):** Pilih "On (Hidup)" untuk secara otomatis mengaktifkan pengeras suara internal bila pengeras suara eksternal tersambung ke proyektor.

Mute (Mati)

Gunakan pilihan ini untuk menonaktifkan suara sementara waktu.

- **Off (Mati):** Pilih "Off (Mati)" untuk mengaktifkan suara.
- **On (Hidup):** Pilih "On (Hidup)" untuk menonaktifkan suara.

Catatan: "Fungsi "Mute (Mati)" akan mempengaruhi volume suara speaker internal dan eksternal.

Volume (Suara)

Menyesuaikan tingkat volume.

MENGGUNAKAN PROYEKTOR

Menu konfigurasi

Projection (Proyeksi)

Pilih proyeksi yang diinginkan antara depan, belakang, langit-langit atas, dan belakang atas.

Menu Pengaturan lampu

Lamp Reminder (Peringatan Lampu)

Pilih fungsi ini untuk menampilkan atau menyembunyikan pesan peringatan saat pesan mengganti lampu ditampilkan. Pesan akan ditampilkan 30 jam sebelum disarankan untuk mengganti lampu.

Lamp Reset (Seting Ulang Lampu)

Penghitung umur lampu akan diatur ulang setelah lampu diganti.

Menu Pengaturan filter

Filter Usage Hours

Menampilkan waktu filter.

Optional Filter Installed (Filter Tambahan Terpasang)

Tetapkan pengaturan pesan peringatan.

- **Yes (Ya):** Menampilkan pesan peringatan setelah 500 jam penggunaan.
Catatan: "Filter Usage Hours / Filter Reminder / Filter Reset" hanya akan ditampilkan saat "Optional Filter Installed (Filter Tambahan Terpasang)" adalah "Yes (Ya)".
- **No (Tidak):** Nonaktifkan pesan peringatan.

Filter Reminder

Pilih fungsi ini untuk menampilkan atau menyembunyikan pesan peringatan saat pesan penggantian filter ditampilkan. Pilihan yang tersedia mencakup 300hr, 500hr, 800hr, dan 1000hr.

Filter Reset

Atur ulang penghitung filter debu setelah mengganti atau membersihkan filter debu.

Menu Pengaturan daya

Direct Power On (Menghidupkan Langsung)

Pilih "On (Hidup)" untuk mengaktifkan mode Hidup Langsung. Proyektor akan hidup secara otomatis bila daya AC tersedia, tanpa menekan tombol "Daya" pada keypad proyektor atau pada remote control.

Auto Power Off (min) (Mematikan Otomatis (mnt))

Menetapkan interval waktu hitung mundur. Waktu hitung mundur akan dimulai, bila tidak ada sinyal yang dikirim ke proyektor. Proyektor akan mati secara otomatis setelah hitung mundur selesai (dalam menit).

Pengatur Waktu Tidur (mnt)

Konfigurasi timer tidur.

- **Pengatur Waktu Tidur (mnt):** Menetapkan interval waktu hitung mundur. Waktu hitung mundur akan dimulai, dengan atau tanpa sinyal yang dikirim ke proyektor. Proyektor akan mati secara otomatis setelah hitung mundur selesai (dalam menit).
Catatan: *Timer Tidur akan diseting ulang kapan pun bila proyektor dimatikan.*
- **Always On:** Periksa untuk menetapkan timer tidur selalu aktif.

MENGGUNAKAN PROYEKTOR

Menu Keamanan

Security (Keamanan)

Aktifkan fungsi ini untuk meminta sandi sebelum menggunakan proyektor.

- **Off (Mati):** Pilih “Off (Mati)” agar dapat menghidupkan proyektor tanpa verifikasi password.
- **On (Hidup):** Pilih “On (Hidup)” untuk menggunakan verifikasi keamanan saat menghidupkan proyektor.

Security Timer (Pengaturan Waktu Pengaman)

Gunakan fungsi ini untuk menetapkan durasi penggunaan proyektor (Month (Bulan)/Day (Hari)/Hour (Jam)). Setelah waktu terlampaui, Anda akan diminta memasukkan sandi kembali.

Change Password (Ganti Password)

Gunakan untuk menetapkan atau memodifikasi sandi yang diminta saat menghidupkan proyektor.

Menu Pengaturan HDMI Link

Catatan: Bila Anda menyambungkan perangkat kompatibel CEC HDMI ke proyektor menggunakan kabel HDMI, Anda dapat mengontrol pada status hidup atau mati yang sama menggunakan fitur kontrol Link HDMI pada OSD proyektor. Kondisi ini memungkinkan satu atau kumpulan beberapa perangkat dihidupkan atau dimatikan melalui Fitur HDMI Link dalam konfigurasi tertentu, pemutar DVD dapat disambungkan ke proyektor melalui amplifier atau sistem home theater.

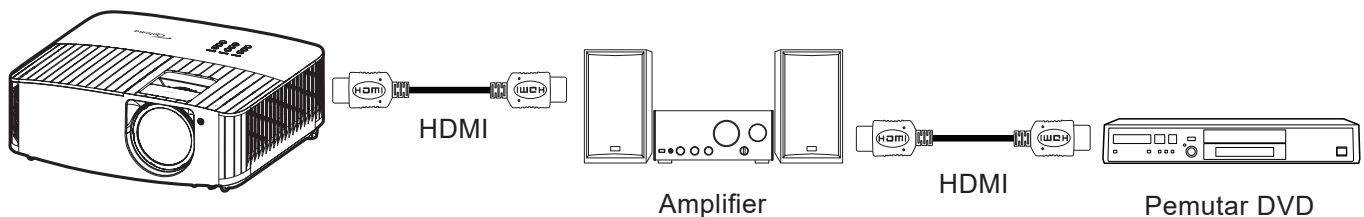

HDMI Link

Aktifkan/nonaktifkan fungsi Link HDMI. Pilihan inclusive TV, power on link, dan power off link hanya akan tersedia jika pengaturan ditetapkan ke “On (Hidup)”.

Power On Link

Daya CEC sesuai perintah.

- **Mutual:** Proyektor dan perangkat CEC akan dihidupkan secara bersamaan.
- **PJ --> Device (PJ --> Perangkat):** Perangkat CEC hanya akan dihidupkan setelah proyektor dihidupkan.
- **Device --> PJ (Perangkat --> PJ):** Proyektor hanya akan dihidupkan setelah perangkat CEC dihidupkan.

Power Off Link

Aktifkan fungsi ini untuk memungkinkan Link HDMI dan proyektor dimatikan bersamaan secara otomatis.

Menu Pola pengujian

Pilih tes corak dari kisi hijau, kisi magenta, kisi putih, putih, atau nonaktifkan fungsi ini (mati).

Menu Pengaturan remote

IR Function (Fungsi IR)

Tetapkan pengaturan fungsi IR.

- **On (Hidup):** Pilih “On (Hidup)”, proyektor dapat dioperasikan dengan pengendali jarak jauh dari unit penerima IR bagian atas atau depan.

MENGGUNAKAN PROYEKTOR

- **Off (Mati):** Pilih "Off (Mati)", proyektor tidak dapat dioperasikan dengan remote control. Dengan memilih "Off (Mati)", Anda akan dapat menggunakan kembali tombol Keypad.

User1 (Pengguna1)/ User2 (Pengguna2)/ User3 (Pengguna3)

Menetapkan fungsi default untuk User1 (Pengguna1), User2 (Pengguna2), atau User3 (Pengguna3) antara Test Pattern (Tes Corak), Brightness (Kecemerlangan), Contrast (Kontras), Sleep Timer (Timer Tidur), Color Matching (Warna Matching), Color Temp. (Temperatur Warna), Gamma, Projection (Proyeksi), atau Lamp Settings (Pengaturan Lampu).

Menu ID proyektor

Definisi ID dapat dikonfigurasi dengan menu (kisaran 0-99), dan memungkinkan pengguna mengontrol satu proyektor dengan perintah RS232.

Menu 12V trigger

Gunakan fungsi ini untuk mengaktifkan atau menonaktifkan pemacu.

Catatan: Soket mini 3,5mm dengan output 12V 500mA (maks.) untuk kontrol sistem relai.

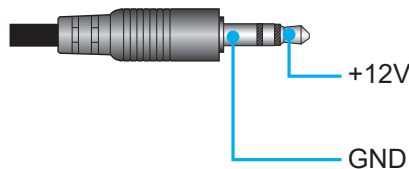

- **On (Hidup):** Pilih "On (Hidup)" untuk mengaktifkan pemacu.
- **Off (Mati):** Pilih "Off (Mati)" untuk menonaktifkan pemacu.

Menu pilihan

Language (Bahasa)

Memilih menu OSD multibahasa antara bahasa Inggris, Jerman, Prancis, Italia, Spanyol, Portugis, Tionghoa Modern, Tionghoa Tradisional, Jepang, Korea, dan Rusia.

Menu Settings

Tetapkan lokasi menu di layar dan konfigurasi pengaturan timer menu.

- **Menu Location (Lokasi Menu):** Pilih lokasi menu di layar tampilan.
- **Menu Timer (Menu Pengukur Waktu):** Tetapkan durasi agar menu OSD tetap terlihat di layar.

Auto Source (Sumber Otomatis)

Pilih pilihan ini agar proyektor secara otomatis menemukan sumber input yang tersedia.

Input Source (Sumber Masukan)

Memilih sumber masukan antara HDMI 1 dan HDMI 2.

High Altitude (Ketinggian)

Bila "On (Hidup)" dipilih, maka kipas akan berputar lebih cepat. Fitur ini bermanfaat di area yang tinggi dengan sedikit udara.

Display Mode Lock

Pilih "On (Hidup)" atau "Off (Mati)" untuk mengunci atau membuka kunci penyesuaian pengaturan mode tampilan.

Keypad Lock (Mengunci Tombol)

Bila fungsi kunci keypad "On (Hidup)", Keypad akan dikunci. Namun, proyektor dapat dioperasikan dengan remote control. Dengan memilih "Off (Mati)", Anda dapat menggunakan kembali Keypad.

Information Hide (Meyembungkan Informasi)

Aktifkan fungsi ini untuk menyembunyikan pesan informasi.

MENGGUNAKAN PROYEKTOR

- **Off (Mati):** Pilih “Off (Mati)” untuk menampilkan pesan “pencarian”.
- **On (Hidup):** Pilih “On (Hidup)” untuk menyembunyikan pesan info.

Logo

Gunakan fungsi ini untuk menetapkan layar awal yang diinginkan. Jika terdapat perubahan, perubahan akan ditampilkan saat berikutnya proyektor dihidupkan.

- **Default (Awal):** Layar pengaktifan default.
- **Neutral (Netral):** Logo tidak ditampilkan pada layar pengaktifan.

Background Color (Warna Latar Belakang)

Gunakan fungsi ini untuk menampilkan warna biru, merah, hijau, abu-abu, atau tanpa warna bila sinyal tidak tersedia.

Menu Pengaturan ulang

Reset OSD (Atur Ulang OSD)

Kembali ke pengaturan default pabrik untuk pengaturan menu OSD.

Reset to Default (Atur Ulang ke Semula)

Kembali ke pengaturan default pabrik untuk semua pengaturan.

Menu info

Tampilkan informasi proyektor seperti yang tercantum di bawah ini:

- Regulatory (Pengatur)
- Serial Number (Nomor Seri)
- Source (Sumber)
- Resolution (Resolusi)
- Refresh Rate (Tingkat Penyegaran)
- Display Mode (Mode Tampilan)
- Lamp Hours (Umur Lampu)
- Projector ID (Tanda Pengenal Proyektor)
- Brightness Mode (Mode Pencahayaan)
- FW Version (Versi Firmware)

INFORMASI LAINNYA

Resolusi kompatibel

Kompatibilitas video

Signal (Sinyal)	Resolusi
SDTV	480i/p, 576i/p
HDTV	720p (50/60Hz), 1080i (50/60Hz), 1080p (24/50/60Hz)
UHD	2160p (24/50/60Hz)

Pengaturan waktu video secara rinci:

Signal (Sinyal)	Resolusi	Tingkat Penyegaran (Hz)	Catatan
SDTV (480i)	640 x 480	60	Untuk Komponen
SDTV (480p)	640 x 480	60	
SDTV (576i)	720 x 576	50	
SDTV (576p)	720 x 576	50	
HDTV (720p)	1280 x 720	50/60	
HDTV (1080i)	1920 x 1080	50/60	
HDTV (1080p)	1920 x 1080	24/50/60	
UHD (2160p)	3840 x 2160	24/50/60	Untuk 4K UHD

Catatan: Mencari waktu untuk setiap port I/O kurang dari 5 detik, kecuali untuk port HDMI.

Kompatibilitas komputer

Tabel waktu untuk PC:

Signal (Sinyal)	Resolusi	Frekuensi H	Kecepatan Refresh			Catatan
		(KHz)	(Hz)	Video	Digital	
SVGA	800 x 600	35,2	56,3	N/A	√	56Hz
SVGA	800 x 600	37,9	60,3	N/A	√	60Hz
SVGA	800 x 600	46,9	75	N/A	√	N/A
SVGA	800 x 600	48,1	72,2	N/A	√	72Hz
SVGA	800 x 600	53,7	85,1	N/A	√	85Hz
SVGA	832 x 624	N/A	75	N/A	√	N/A
XGA	1024 x 768	48,4	60	N/A	√	N/A
XGA	1024 x 768	56,5	70,1	N/A	√	70Hz
XGA	1024 x 768	60	75	N/A	√	N/A
XGA	1024 x 768	68,7	85	N/A	√	N/A
XGA	1024 x 768	N/A	120	N/A	N/A	N/A
XGA	1152 x 864	N/A	75	N/A	√	N/A
HD720	1280 x 720	N/A	50	N/A	√	N/A
HD720	1280 x 720	N/A	60	N/A	√	N/A
HD720	1280 x 720	92,62	120	N/A	N/A	N/A
WXGA	1280 x 768	47,4	60	N/A	√	N/A
WXGA	1280 x 768	N/A	75	N/A	√	N/A
WXGA	1280 x 768	N/A	85	N/A	√	N/A
WXGA-800	1280 x 800	N/A	60	N/A	√	N/A
SXGA	1280 x 1024	64	60	N/A	√	N/A
SXGA	1280 x 1024	80	75	N/A	√	N/A
SXGA	1280 x 1024	91,1	85	N/A	√	N/A

INFORMASI LAINNYA

Signal (Sinyal)	Resolusi	Frekuensi H	Kecepatan Refresh			
		(KHz)	(Hz)	Video	Digital	Catatan
SXGA+	1400 x 1050	N/A	60	N/A	N/A	N/A
UXGA	1600 x 1200	75	60	N/A	√	N/A
HD1080	1920 x 1080	N/A	24	N/A	√	N/A
HD1080	1920 x 1080	N/A	50	N/A	√	N/A
HD1080	1920 x 1080	N/A	60	N/A	√	N/A
WUXGA	1920 x 1200	N/A	60	N/A	√	N/A
HDTV	1920 x 1080i	N/A	50	N/A	√	N/A
HDTV	1920 x 1080i	N/A	60	N/A	√	N/A
HDTV	1920 x 1080p	N/A	24	N/A	√	N/A
HDTV	1920 x 1080p	N/A	50	N/A	√	N/A
HDTV	1920 x 1080p	N/A	60	N/A	√	N/A
HDTV	1280 x 720	45	60	√	N/A	N/A
HDTV	1280 x 720p	N/A	50	N/A	√	N/A
HDTV	1280 x 720p	N/A	60	N/A	√	N/A
SDTV	720 x 576	31,3	50	√	N/A	N/A
SDTV	720 x 576i	N/A	50	N/A	√	N/A
SDTV	720 x 576p	N/A	50	N/A	√	N/A
SDTV	720 x 480	31,5	60	√	N/A	N/A
SDTV	720 x 480i	N/A	60	N/A	√	N/A
SDTV	720 x 480p	N/A	60	N/A	√	N/A

Catatan: “√” artinya resolusi didukung, “N/A” artinya resolusi tidak didukung.

Tabel waktu untuk MAC:

Resolusi	Hz	Analog
800 x 600	60	√
800 x 600	72	√
800 x 600	75	√
800 x 600	85	√
1024 x 768	60	√
1024 x 768	70	√
1024 x 768	75	√
1024 x 768	85	√
1280 x 720	60	√
1280 x 768	60	√
1280 x 768	75	√
1280 x 768	85	N/A
1280 x 800	60	√
1280 x 1024	60	√
1280 x 1024	75	√
1920 x 1080	60	√
1920 x 1200 ^(*)	60	√
3840 x 2160	60	√

Catatan:

- “√” artinya resolusi didukung, “N/A” artinya resolusi tidak didukung.
- (*) 1920 x 1200 @ 60Hz hanya mendukung RB (kedip berkurang).

Sinyal Input untuk HDMI

Signal (Sinyal)	Resolusi	Tingkat Penyegaran (Hz)	Catatan untuk Mac
SVGA	800 x 600	60/72/85/120	Mac 60/72/85
XGA	1024 x 768	60/70/75/85/120	Mac 60/70/75/85
SDTV(480I)	640 x 480	60	N/A
SDTV(480P)	640 x 480	60	N/A
SDTV(576I)	720 x 576	50	N/A
SDTV(576P)	720 x 576	50	N/A
HDTV(720p)	1280 x 720	50/60	Mac 60
WXGA	1280 x 768	60/75/85	Mac 75
WXGA	1280 x 800	60/120	Mac 60
WXGA(*2)	1366 x 768	60	N/A
WXGA+	1440 x 900	60	Mac 60
SXGA	1280 x 1024	60/75/85	Mac 60/75
SXGA+	1400 x 1050	60/85	N/A
UXGA	1600 x 1200	60/65/70/75/85	N/A
HDTV(1080I)	1920 x 1080	50/60	N/A
HDTV(1080p)	1920 x 1080	24/30/50/60/120	Mac 60
WUXGA	1920 x 1200(*1)	60	Mac 60RB
UHD(2160p)	3840 x 2160	24/30/50/60	Mac 24/30
UHD(2160p)	4096 X 2160	24/30/50/60	Mac 24

Catatan:

- “√” artinya resolusi didukung, “N/A” artinya resolusi tidak didukung.
- (*1) 1920 x 1200 @ 60Hz hanya mendukung RB (kedip berkurang).
- (*2) pengaturan waktu standar Windows 10.

Tabel Extended Display Identification Data (EDID)

Digital sinyal (HDMI 2.0):

Waktu B0/Dibuat	Waktu B0/Standar	Waktu B0/Standar	Mode B1/Video	Waktu B1/Rinci
Digital: Resolusi asli: 3840 x 2160 @ 60Hz				
800 x 600 @ 56Hz	1280 x 800 @ 60Hz	3840 x 2160 @ 60 Hz (awal)	720 x 480i @ 60 Hz 16:9	1920 x 1080 @ 120Hz
800 x 600 @ 60Hz	1280 x 1024 @ 60Hz		720 x 480p @ 60 Hz 4:3	1366 x 768 @ 60Hz
800 x 600 @ 72Hz	1920 x 1200 @ 60Hz		720 x 576i @ 50Hz 16:9	1920 x 1080 @ 240Hz
800 x 600 @ 75Hz	800 x 600 @ 120Hz		720 x 576p @ 50Hz 4:3	
832 x 624 @ 75Hz	1024 x 768 @ 120Hz		1920 x 1080i @ 60 Hz 16:9	
1024 x 768 @ 60Hz	1280 x 800 @ 120Hz		1920 x 1080i @ 50Hz 16:9	
1024 x 768 @ 70Hz			1920 x 1080p @ 60 Hz 16:9	
1024 x 768 @ 75Hz			1920 x 1080p @ 50Hz 16:9	
1280 x 1024 @ 75Hz			1920 x 1080p @ 24Hz 16:9	
1152 x 870 @ 75Hz			3840 x 2160 @ 24Hz	
			3840 x 2160 @ 25Hz	
			3840 x 2160 @ 30Hz	
			3840 x 2160 @ 50Hz	
			3840 x 2160 @ 60Hz	
			4096 x 2160 @ 24Hz	

INFORMASI LAINNYA

Waktu B0/Dibuat	Waktu B0/Standar	Waktu B0/Standar	Mode B1/Video	Waktu B1/Rinci
			4096 x 2160 @ 25Hz	
			4096 x 2160 @ 30Hz	
			4096 x 2160 @ 50Hz	
			4096 x 2160 @ 60Hz	

Kompatibilitas video 3D nyata

Resolusi input	Masukan 3D HDMI 1.4a	Waktu Masukan		
		1280 x 720P @ 50Hz	Top and Bottom	
		1280 x 720P @ 60Hz	Top and Bottom	
		1280 x 720P @ 50Hz	Kemas Bingkai	
		1280 x 720P @ 60Hz	Kemas Bingkai	
		1920 x 1080i @ 50Hz	Berdampingan (Separuh)	
		1920 x 1080i @ 60Hz	Berdampingan (Separuh)	
		1920 x 1080P @ 24Hz	Top and Bottom	
	1920 x 1080P @ 24Hz	Kemas Bingkai		
	HDMI 1.3	1920 x 1080i @ 50Hz	Berdampingan (Separuh)	Mode SBS aktif
		1920 x 1080i @ 60Hz		
		1280 x 720P @ 50Hz		
		1280 x 720P @ 60Hz		
		1920 x 1080i @ 50Hz	Top and Bottom	Mode TAB aktif
		1920 x 1080i @ 60Hz		
		1280 x 720P @ 50Hz		
1280 x 720P @ 60Hz		HQFS	Format 3D sesuai Urutan bingkai	
480i 1024 x 768 @ 120Hz				
1280 x 720 @ 120Hz				

INFORMASI LAINNYA

Ukuran gambar dan jarak proyeksi

Ukuran panjang diagonal (inci) Layar 16:9	Ukuran Layar L x T				Jarak Proyeksi (D)				Offset (HD)	
	(m)		(inci)		(m)		(kaki)		(m)	(inci)
	Lebar	Tinggi	Lebar	Tinggi	Lebar	Jauh	Lebar	Jauh		
36,43	0,81	0,45	31,75	17,90	0,40	N/A	1,31	N/A	0,08	3,15
50,00	1,11	0,62	43,58	24,50	0,55	N/A	1,80	N/A	0,10	3,94
60,00	1,33	0,75	52,29	29,40	0,66	N/A	2,17	N/A	0,12	4,72
70,00	1,55	0,87	61,01	34,30	0,77	N/A	2,53	N/A	0,14	5,51
80,00	1,77	1	69,73	39,20	0,88	N/A	2,89	N/A	0,16	6,30
90,00	1,99	1,12	78,44	44,10	0,99	N/A	3,25	N/A	0,18	7,09
100,00	2,21	1,25	87,16	49,00	1,10	N/A	3,61	N/A	0,19	7,48
120,00	2,66	1,49	104,59	58,80	1,32	N/A	4,33	N/A	0,24	9,45
150,00	3,32	1,87	130,74	73,50	1,65	N/A	5,41	N/A	0,30	11,81
180,00	3,98	2,24	156,88	88,20	1,98	N/A	6,50	N/A	0,36	14,17
200,00	4,43	2,49	174,32	98,10	2,20	N/A	7,22	N/A	0,40	15,75
250,00	5,53	3,11	217,89	122,60	2,75	N/A	9,02	N/A	0,50	19,69
300,53	6,65	3,74	261,93	147,30	3,30	N/A	10,83	N/A	0,60	23,62

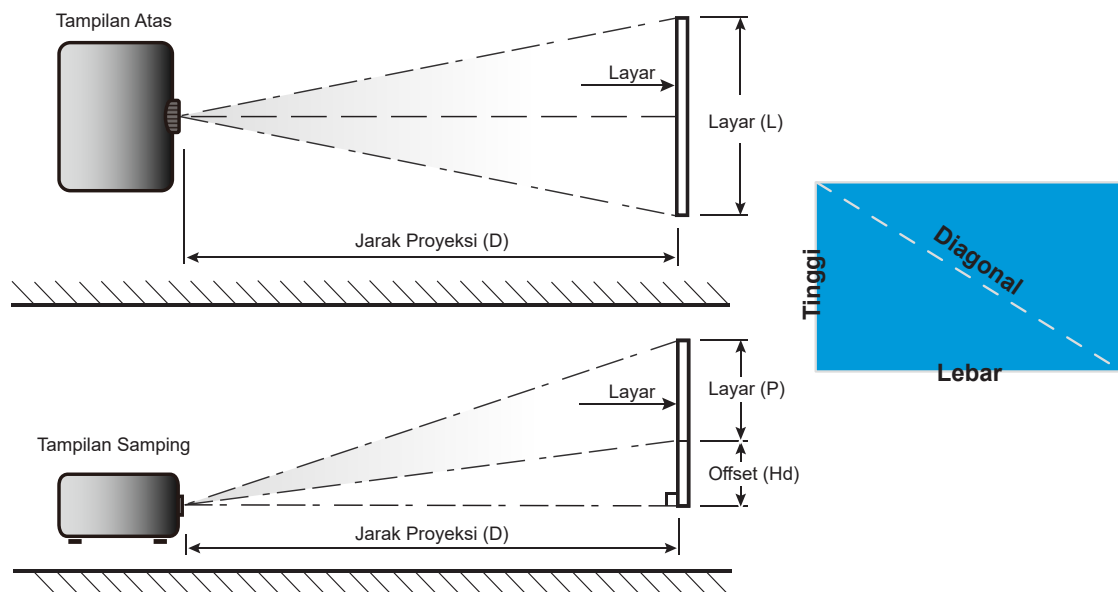

INFORMASI LAINNYA

Dimensi proyektor dan pemasangan pada plafon

1. Untuk mencegah kerusakan proyektor, gunakanudukan plafon Optoma.
2. Apabila Anda ingin menggunakan kit dudukan plafon dari pihak ketiga, pastikan sekrup yang digunakan untuk memasang dudukan proyektor memenuhi spesifikasi berikut ini:
 - Tipe sekrup: M4 untuk pemasangan dua titik atau M6 untuk pemasangan satu titik
 - Panjang minimal baut: 10mm

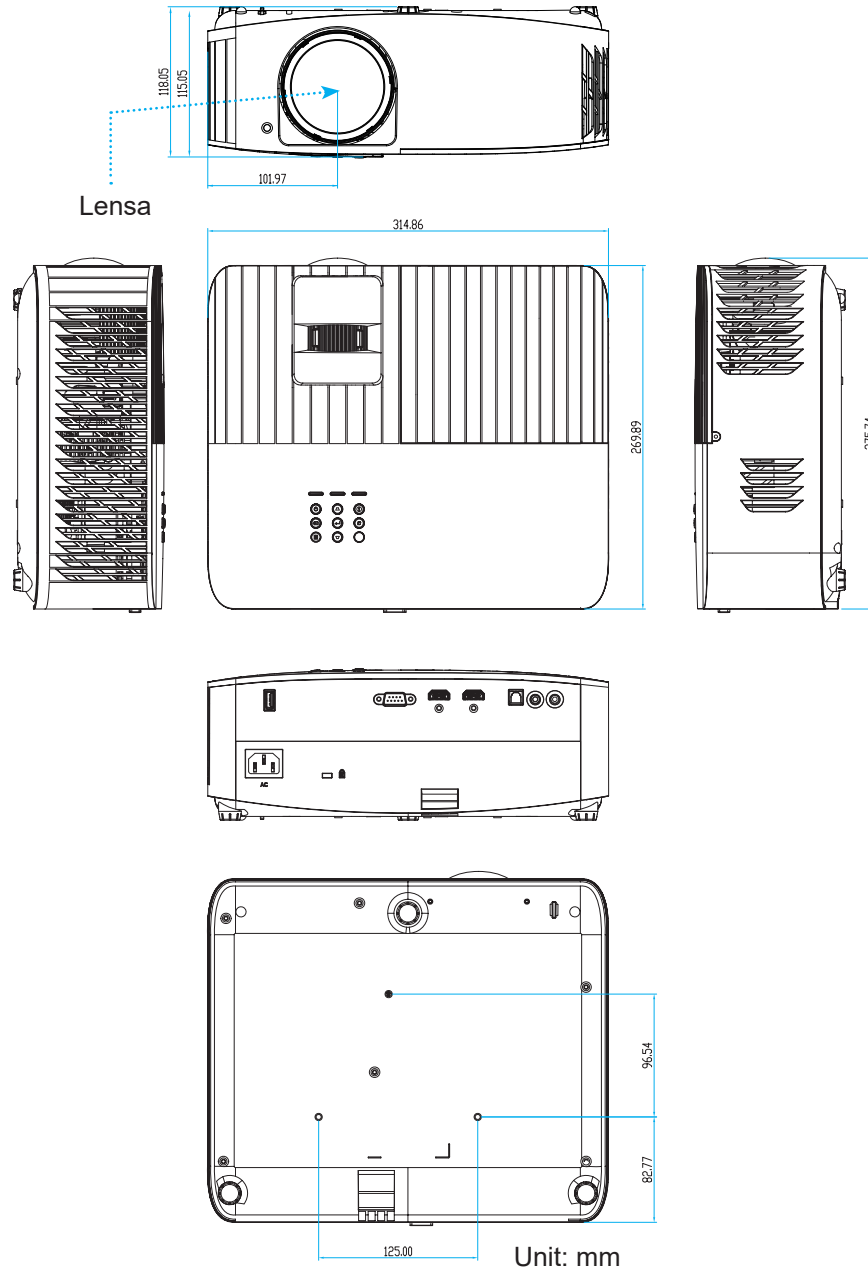

Catatan: *Ingat, kerusakan karena kesalahan pemasangan tidak tercakup dalam pertanggung jawaban garansi.*



Peringatan:

- Jika Anda membeli dudukan untuk di plafon dari perusahaan lain, pastikan untuk menggunakan ukuran baut yang benar. Ukuran baut dapat berbeda, tergantung pada ketebalan pelat dudukan.
- Pastikan untuk memberikan jarak minimal 10 cm antara plafon dan bagian bawah proyektor.
- Jangan pasang proyektor di dekat sumber panas.





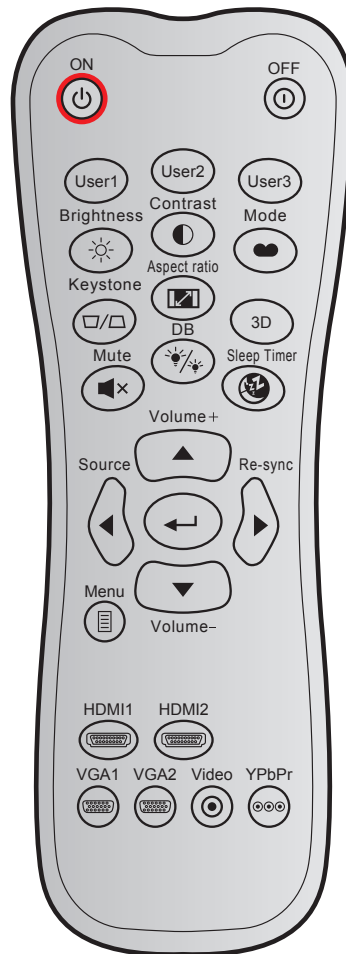







INFORMASI LAINNYA

Kode remote IR



Tombol	Format NEC	Kode pelanggan		Kode tombol		Deskripsi	
		Byte 1	Byte 2	Byte 3	Byte 4		
Tombol Hidup		Format 1	32	CD	02	FD	Tekan untuk menghidupkan proyektor.
Matikan Power		Format 1	32	CD	2E	D1	Tekan untuk mematikan proyektor.
Pengguna1		Format 1	32	CD	36	C9	Tombol yang ditetapkan pengguna.
Pengguna2		Format 1	32	CD	65	9A	
Pengguna3		Format 1	32	CD	66	99	
Brightness (Kecemerlangan)		Format 1	32	CD	41	BE	Menyesuaikan kecermerlangan gambar.
Contrast (Kontras)		Format 1	32	CD	42	BD	Mengontrol derajat perbedaan antara bagian paling gelap dan paling terang pada gambar.
Mode tampilan		Format 1	32	CD	05	FA	Pilih mode dalam pengaturan yang dioptimalkan untuk berbagai aplikasi.
Sudut		Format 1	32	CD	07	F8	Tekan untuk menyesuaikan distorsi gambar yang disebabkan karena memiringkan proyektor.
Aspek Rasio		Format 1	32	CD	64	9B	Tekan untuk mengubah rasio aspek gambar yang ditampilkan.

INFORMASI LAINNYA

Tombol		Format NEC	Kode pelanggan		Kode tombol		Deskripsi
			Byte 1	Byte 2	Byte 3	Byte 4	
3D		Format 1	32	CD	89	76	Tekan untuk mengaktifkan/ menonaktifkan fungsi mode 3D.
Mute (Mati)		Format 1	32	CD	52	AD	Sementara menonaktifkan/ mengaktifkan audio.
DB (Dynamic Black)		Format 1	32	CD	44	BB	Secara otomatis menyesuaikan kecerahan gambar untuk memberikan performa kontras yang optimal.
Timer tidur		Format 1	32	CD	63	9C	Menetapkan interval waktu hitung mundur.
Suara +		Format 2	32	CD	11	EE	Sesuaikan untuk memperbesar volume.
▲		Format 2	32	CD	11	EE	Gunakan ▲, ◀, ▶, atau ▼ untuk memilih item atau menyesuaikan pilihan Anda.
◀		Format 2	32	CD	10	EF	
▶		Format 2	32	CD	12	ED	
▼		Format 2	32	CD	14	EB	
Sumber		Format 2	32	CD	10	EF	Tekan "Sumber" untuk memilih sinyal input.
Tombol Enter		Format 1	32	CD	0F	F0	Mengkonfirmasi pilihan item.
Sinkronisasi Ulang		Format 2	32	CD	12	ED	Secara otomatis mensinkronisasikan proyektor ke sumber input.
Suara -		Format 2	32	CD	14	EB	Sesuaikan untuk memperkecil volume.
Menu		Format 1	32	CD	0E	F1	Menampilkan atau keluar dari menu tampilan di layar pada proyektor.
HDMI1		Format 1	32	CD	16	E9	Tekan "HDMI1" untuk memilih sumber dari konektor HDMI 1.
HDMI2		Format 1	32	CD	30	CF	Tekan "HDMI2" untuk memilih sumber dari konektor HDMI 2.
VGA1		Format 1	32	CD	1B	E4	Tidak berfungsi
VGA2		Format 1	32	CD	1E	E1	Tidak berfungsi
Video		Format 1	32	CD	1C	E3	Tidak berfungsi
YPbPr		Format 1	32	CD	17	E8	Tidak berfungsi

INFORMASI LAINNYA

Mengatasi Masalah

Jika Anda mengalami masalah dengan proyektor, baca informasi berikut ini. Jika masalah berlanjut, hubungi dealer atau pusat servis setempat.

Masalah Gambar

- ❓ *Tidak ada gambar di Layar*
 - Pastikan semua kabel dan sambungan daya sudah disambungkan dengan benar seperti yang dijelaskan di bagian "Persiapan Dan Pemasangan".
 - Pastikan semua pin konektor tidak bengkok atau rusak.
 - Pastikan fitur "Mati" tidak dalam kondisi hidup.

- ❓ *Gambar tidak fokus*
 - Sesuaikan Cincin Fokus di lensa proyektor. Lihat halaman 16.
 - Pastikan layar proyeksi berada di antara jarak yang diperlukan dari proyektor. (Lihat halaman 44).

- ❓ *Gambar menjadi terbentang saat menampilkan DVD 16:9*
 - Bila anda memutar DVD anamorfi atau DVD 16:9, maka proyektor akan menampilkan gambar terbaik pada format 16: 9 di sisi proyektor.
 - Jika Anda memutar DVD format LBX, ubah format sebagai LBX pada OSD proyektor.
 - Jika Anda memutar DVD format 4:3, ubah format sebagai 4:3 pada OSD proyektor.
 - Konfigurasi format tampilan ke jenis rasio aspek 16:9 (lebar) di pemutar DVD.

- ❓ *Gambar terlalu besar atau terlalu kecil*
 - Pindahkan proyektor lebih dekat atau lebih jauh dari layar.
 - Tekan "Menu" pada panel proyektor, buka "Display (Tampilan)-->Aspect Ratio (Aspek Rasio)". Coba pengaturan lain.

- ❓ *Gambar memiliki sisi miring:*
 - Jika memungkinkan, ubah posisi proyektor sehingga berada di tengah layar dan di bawah layar.

- ❓ *Gambar ditampilkan terbalik*
 - Pilih "Setup (PENGATURAN)-->Projection (Proyeksi)" dari OSD, lalu atur arah proyeksi.

- ❓ *Gambar berbayang*
 - Pastikan "Display Mode (Mode Tampilan)" bukan 3D untuk menghindari agar tampilan gambar 2D normal tidak buram dan berbayang.

INFORMASI LAINNYA

Masalah Lainnya

-  *Proyektor berhenti merespons semua kontrol*
- Bila memungkinkan, matikan proyektor, lalu lepas kabel daya dan tunggu minimal 20 detik sebelum memasang kembali kabel daya.

Masalah Remote Control

-  *Jika remote control tidak berfungsi*
- Periksa apakah sudut pengoperasian remote control diarahkan dalam jangkauan 15° ke salah satu unit penerima IR di proyektor.
 - Pastikan tidak ada penghalang antara remote control dan proyektor. Pindahkan sekitar 6 m (~19 kaki) dari proyektor.
 - Pastikan baterai telah dimasukkan dengan benar.
 - Ganti baterai jika habis.

Indikator peringatan

Bila indikator peringatan (lihat di bawah) menyala atau berkedip, proyektor akan mati secara otomatis:

- Indikator LED "LAMP" menyala merah dan jika indikator "Aktif/Siaga" berkedip merah.
- Indikator LED "TEMP" menyala merah dan jika indikator "Aktif/Siaga" berkedip merah. Kondisi ini menunjukkan bahwa proyektor terlalu panas. Dalam kondisi normal, proyektor dapat dihidupkan kembali.
- Indikator LED "TEMP" berkedip merah dan jika indikator "Aktif/Siaga" berkedip merah.

Cabut kabel daya dari proyektor, tunggu selama 30 detik dan coba lagi. Jika indikator peringatan menyala atau berkedip, hubungi pusat servis terdekat untuk mendapatkan bantuan.

INFORMASI LAINNYA

Pesan Lampu LED

Message	LED Hidup/Siaga		LED Suhu	LED Lampu
	(Merah)	(Biru)	(Merah)	(Merah)
Kondisi Siaga (Kabel daya input)	Menyala stabil			
Daya hidup (Pemanasan)		Berkedip (0,5 detik mati/0,5 menyala)		
Pengaktifan dan Penerangan lampu		Menyala stabil		
Daya mati (Pendinginan)		Berkedip (0,5 detik mati/0,5 menyala). Kembali ke lampu merah stabil saat kipas pendingin mati.		
Kesalahan (Kegagalan lampu)	Berkedip			Menyala stabil
Kesalahan (Gangguan Kipas)	Berkedip		Berkedip	
Bermasalah (Temp. terlalu tinggi)	Berkedip		Menyala stabil	
Kondisi Siaga (Mode Efek terbakar)		Berkedip		
Efek Terbakar (Menghangat)		Berkedip		
Efek Terbakar (Mendingin)		Berkedip		
Efek terbakar (Lampu hidup)		Berkedip (3 detik menyala/1 detik mati)		
Efek terbakar (Lampu mati)		Berkedip (1 detik menyala/3 detik mati)		

- Daya mati:

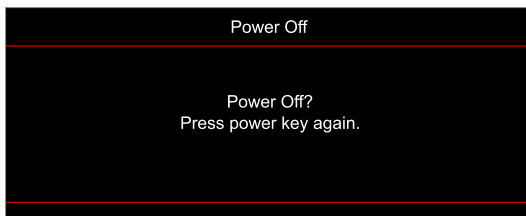

- Peringatan suhu:

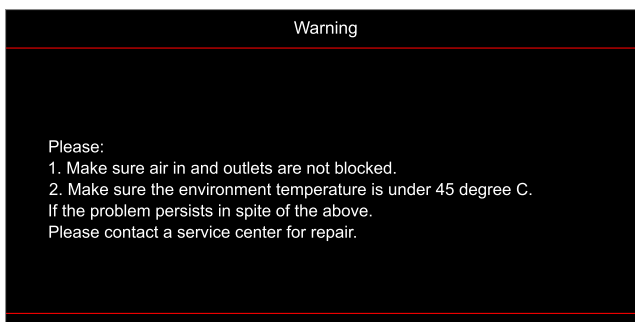

INFORMASI LAINNYA

- Peringatan lampu:

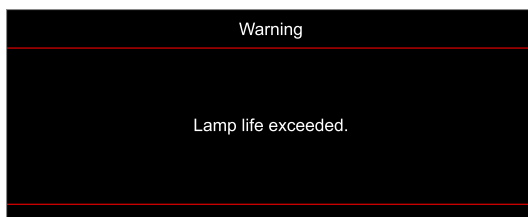

- Gangguan kipas:

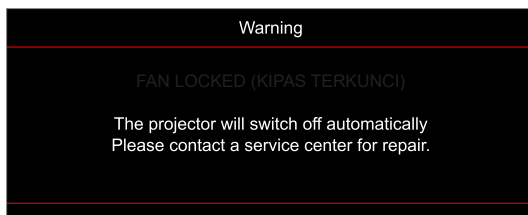

- Di luar kisaran tampilan:

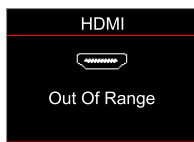

- Peringatan penurunan daya:

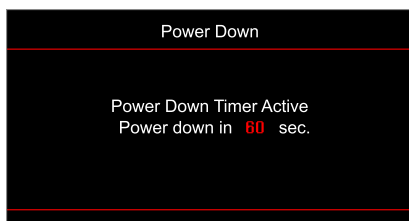

INFORMASI LAINNYA

Spesifikasi

Optik	Deskripsi
Teknologi	Texas Instrument DMD, 0,65" 4K UHD ECD DMD x1 dengan aktuator 4-Way XPR
Resolusi keluaran	4K UHD 3840 x 2160
Resolusi masukan maksimum	Grafik hingga 3840x2160@60Hz <ul style="list-style-type: none">• HDMI1 (2.0): 3840x2160@60Hz• HDMI2 (2.0): 3840x2160@60Hz Bandwidth Maksimum: <ul style="list-style-type: none">• HDMI 2.0: 600MHz
Lensa	<ul style="list-style-type: none">• Rasio pancaran: 0,496 ±3%• Hentian F: 2,8• Titik fokus: 7,51 mm
Offset	116% ±5%
Ukuran gambar	36,43~300,53", dioptimalkan pada 89,07" lebar @0,978m
Jarak proyeksi	0,4m~3,3m
I/O	<ul style="list-style-type: none">• HDMI 2.0 x2• USB Tipe-A untuk Dua USB 5V/1,5A dan servis• Audio Out 3,5mm• S/PDIF• 12V Out• RS232(D-SUB9)
Warna	1073,4 Juta warna
Kecepatan Pindai	<ul style="list-style-type: none">• Kecepatan pindai horizontal: 31~135 KHz• Kecepatan pindai vertikal: 24~120Hz dan 240Hz untuk 1080P
Speaker	10W x1
Konsumsi daya	<ul style="list-style-type: none">• Maksimum: (Mode Cemerlang)<ul style="list-style-type: none">• 300W (tipikal), 330W(maks)@110VAC• 290W (tipikal), 320W(maks)@220VAC• Minimum: (Mode ECO)<ul style="list-style-type: none">• 210W (tipikal), 231W(maks)@110VAC• 200W (tipikal), 220W(maks)@220VAC
Persyaratan daya	100~240V ±10%, AC 50/60Hz
Arus input	3,3A
Orientasi pemasangan	Depan, Belakang, Langit-langit, Belakang-atas
Dimensi (P x L x T)	<ul style="list-style-type: none">• Tanpa kaki: 315 x 270 x 115 mm (12,40 x 10,62 x 4,52 inci)• Dengan kaki: 315 x 270 x 118 mm (12,40 x 10,62 x 4,64 inci)
Berat	3,5 kg (7,71 lbs)
Lingkungan	Beroperasi pada temperatur 5~40°C, kelembapan 10%~ 80% (non-kondensasi)

Catatan: Semua spesifikasi dapat berubah sewaktu-waktu tanpa pemberitahuan sebelumnya.



INFORMASI LAINNYA

Kantor global optoma

Untuk servis atau dukungan, hubungi cabang setempat.



Amerika Serikat

Optoma Technology, Inc.
47697 Westinghouse Drive,
Fremont, Ca 94539

 888-289-6786
 510-897-8601
 services@optoma.com



Kanada

Optoma Technology, Inc.
47697 Westinghouse Drive,
Fremont, Ca 94539

 888-289-6786
 510-897-8601
 services@optoma.com



Amerika Latin

Optoma Technology, Inc.
47697 Westinghouse Drive,
Fremont, Ca 94539

 888-289-6786
 510-897-8601
 services@optoma.com



Eropa

Unit 1, Jaringan 41, Bourne End Mills
Hemel Hempstead, Herts,
HP1 2UJ, Inggris
www.optoma.eu
Telepon Servis: +44 (0)1923 691865

 +44 (0) 1923 691 800
 +44 (0) 1923 691 888
 service@tsc-europe.com



Benelux BV

Randstad 22-123
1316 BW Almere
Belanda
www.optoma.nl

 +31 (0) 36 820 0252
 +31 (0) 36 548 9052



Prancis

Bâtiment E
81-83 avenue Edouard Vaillant
92100 Boulogne Billancourt, Prancis

 +33 1 41 46 12 20
 +33 1 41 46 94 35
 savoptoma@optoma.fr



Spanyol

C/ José Hierro,36 Of. 1C
28522 Rivas VaciaMadrid,
Spanyol

 +34 91 499 06 06
 +34 91 670 08 32



Deutschland

Am Nordpark 3
41069 Mönchengladbach
Jerman

 +49 (0) 2161 68643 0
 +49 (0) 2161 68643 99
 info@optoma.de

Skandinavia

Lerpeveien 25
3040 Drammen
Norwegia

 +47 32 98 89 90
 +47 32 98 89 99
 info@optoma.no

PO.BOX 9515
3038 Drammen
Norwegia

Korea

<https://www.optoma.com/kr/>

Jepang



<https://www.optoma.com/jp/>

Taiwan

<https://www.optoma.com/tw/>

Cina

Room 2001, 20F, Building 4,
No.1398 Kaixuan Road,
Changning District
Shanghai, 200052, Cina

 +86-21-62947376
 +86-21-62947375
www.optoma.com.cn

Australia

<https://www.optoma.com/au/>

