

DLP®-projektor

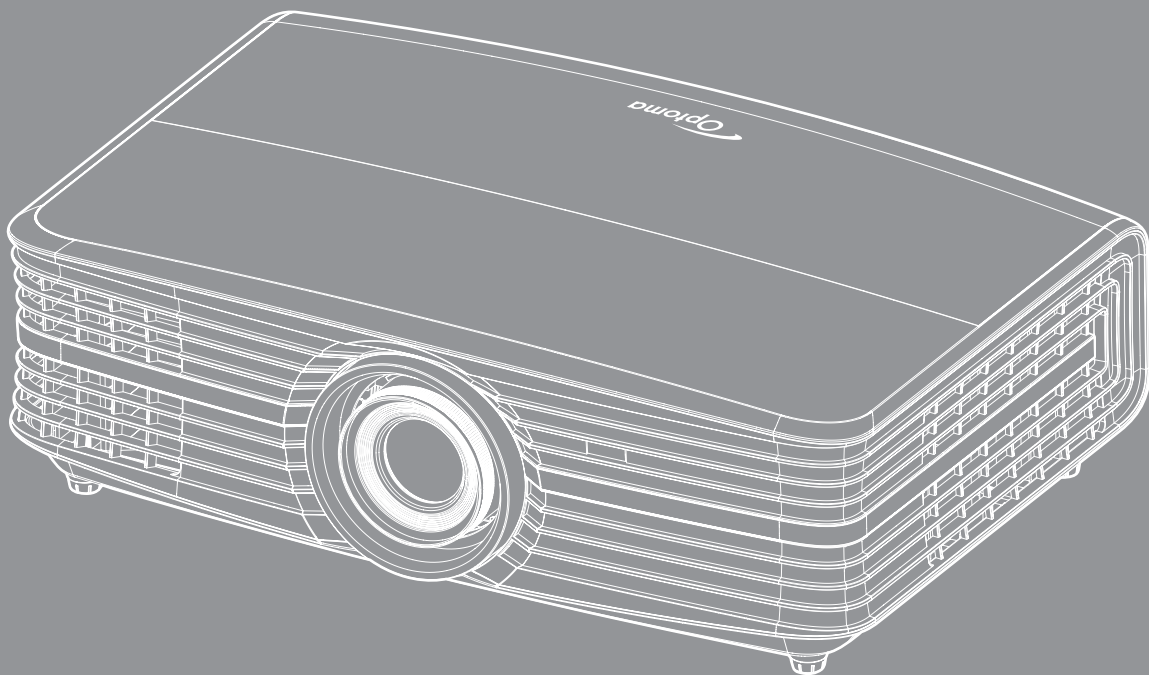

INNEHÅLLSFÖRTECKNING

SÄKERHET	4
<i>Viktig säkerhetsanvisning</i>	4
<i>Upphovsrätt</i>	6
<i>Friskrivningsklausul</i>	6
<i>Om varumärken</i>	6
<i>FCC</i>	6
<i>Deklaration om efterlevnad för EU-länder</i>	7
<i>WEEE</i>	7
INTRODUKTION	8
<i>Paketöversikt</i>	8
<i>Standardtillbehör</i>	8
<i>Extra tillbehör</i>	8
<i>Produktöverblick</i>	9
<i>Anslutningar</i>	10
<i>Knappsats</i>	11
<i>Fjärrkontroll</i>	12
INSTALLATION OCH KONFIGURATION	13
<i>Installera projektorn</i>	13
<i>Ansluta källor till projektorn</i>	14
<i>Justera den projicerade bilden</i>	15
<i>Konfiguration av fjärrkontroll</i>	16
ANVÄNDA PROJEKTORN	18
<i>Slå på/stänga av projektorn</i>	18
<i>Välja en ingångskälla</i>	19
ANVÄNDA PROJEKTORN	20
<i>Menynavigering och funktioner</i>	20
<i>Skärmmenyträd</i>	21
<i>Visa menyn för bildinställningar</i>	29
<i>Visa menyn för Bredd–höjd-förhållande</i>	31
<i>Visa menyn för kantmask</i>	33
<i>Visa digital zoommeny</i>	33
<i>Visa menyn för bildförskjutning</i>	33
<i>Interna högtalare, ljudmeny</i>	33
<i>Meny för ljud av</i>	33
<i>Meny för ljudvolym</i>	33
<i>Konfigurationsmeny för projektion</i>	34
<i>Inställningsmeny för lampan</i>	34
<i>Inställningsmeny för filter</i>	34

<i>Meny för ströminställningar</i>	34
<i>Säkerhetsinställningar</i>	35
<i>Konfigurationsmeny för testmönster</i>	35
<i>Inställningsmeny för fjärrkontrollsinställning</i>	35
<i>Konfigurationsmeny för projektor ID</i>	35
<i>Ställa in menyn för 12 V utlösare</i>	36
<i>Konfigurera alternativmeny</i>	36
<i>Konfigurera återställningsmeny</i>	37
<i>Nätverk LAN-menyn</i>	37
<i>Nätverkskontrollmeny</i>	38
<i>Ställa in menyn Control Settings</i>	39
<i>Informationsmeny</i>	44



UNDERHÅLL 45

<i>Byta ut lampan</i>	45
<i>Montera och rengöra dammfiltret</i>	47

YTTERLIGARE INFORMATION 48

<i>Kompatibla upplösningar</i>	48
<i>Bildstorlek och projektionsavstånd</i>	50
<i>Projektordimensioner och takmontering</i>	52
<i>IR-fjärrkontrollkoder</i>	53
<i>Felsökning</i>	55
<i>Varningslampa</i>	57
<i>Specifikationer</i>	59
<i>Globala Optoma-kontor</i>	60

SÄKERHET

	Blixten med pilen inom en likställd triangel innebär att användaren varnas för närvaro av oisolerad "farlig spänning" innanför produktens hölje, som kan vara tillräcklig för att utgöra en risk för elektrisk stöt för människor.
	Utropstecknet inom en liksidig triangel avser att varna användaren om att det finns viktiga bruks- och underhållsanvisningar (service) i dokumentationen som medföljer apparaten.

Följ alla varningar, försiktighetsåtgärder och rekommenderat underhåll i denna bruksanvisning.

Viktig säkerhetsanvisning

- För att förlänga lampans effektiva livslängd se till att lampan är påslagen i minst 60 sekunder och undvik att tvångsavsluta.

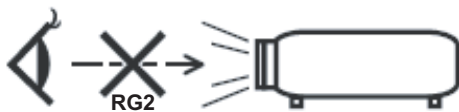

- Titta inte in i projektorstrålen, RG2.
Precis som med all andra andra ljuskällor, titta inte direkt in i strålen, RG2 IEC 62471-5:2015.
- Avstå från att blockera ventilationsöppningar. För att försäkra dig om att projektorn fungerar tillförlitligt och för att förebygga överhettning är det rekommenderat att projektorn placeras på en plats där ventilationen flödar oförhindrat. Placera den till exempel inte på ett överfyllt kaffebord, en soffa eller en säng. Placera den heller inte i ett slutet utrymme, t.ex. bokhylla eller skåp som förhindrar fritt luftflöde.
- Minska brandfara och/eller risk för elektriska stötar genom att inte utsätta produkten för regn eller väta. Placera inte i närheten av värmekällor såsom element, spis eller annan utrustning som avger värme, t.ex. förstärkare.
- Låt inga objekt eller vätskor tränga in i projektorn. De kan komma i kontakt med farliga spänningpunkter och kortsluta delar som kan resultera i brand eller elektrisk stöt.
- Använd inte under följande förhållanden:
 - I extremt varma, kyliga eller fuktiga miljöer.
 - (i) Kontrollera så att rumstemperaturen ligger inom 5°C - 40°C
 - (ii) Relativ luftfuktighet ligger mellan 10 - 85 %
 - I områden där det finns stora mängder damm och smuts.
 - Placera inte i närheten av apparater som avger starka magnetfält.
 - I direkt solljus.
- Använd inte projektorn på platser där brandfarliga eller explosiva gaser kan förekomma i luften. Lampan inuti projektorn blir mycket het under drift och gaser kan antändas och resultera i brand.
- Använd inte enheten om den utsatts för fysiskt skada eller om den missbrukats. Skada/misshandel inkluderar (men är inte begränsad till):
 - Apparaten har tappats.
 - Strömkabeln eller kontakten har skadats.
 - Vätska har spillts på projektorn.
 - Projektorn har utsatts för regn eller fukt.
 - Någonting har fallit in i projektorn eller någonting sitter löst inuti den.
- Placera inte projektorn på en instabil yta. Projektorn kan falla ner och orsaka skada eller så kan projektorn skadas.

- Se till att inte blockera ljuset från projektorns lins när den är i drift. Ljuset kommer att värma upp objekt och som kan smälta, orsaka brännskador eller starta en brand.
- Öppna eller montera inte isär projektorn då detta kan orsaka elektrisk stöt.
- Försök aldrig att själv reparera enheten. Öppna eller ta bort höljet kan utsätta dig för farlig spänning eller andra faror. Ring Optoma innan du sänder in enheten för reparation.
- Se projektorns hölje för säkerhetsrelaterade markeringar.
- Enheten får endast repareras av lämplig servicepersonal.
- Använd endast tillsatser/tillbehör som specificerats av tillverkaren.
- Titta inte in i projektorns lins under användning. Det ljusstarka ljuset kan skada dina ögon.
- Låt enheten svalna före lampbyte. Följ instruktionerna som beskrivs på sidan 45-46.
- Den här projektorn kommer själv att känna av lampans livslängd. Byt alltid lampa när varningsmeddelanden visas.
- Återställ funktionen "Lampåterställning" från skärmmenyn "Inställning | Lampinställning" när lampmodulen har bytts ut.
- När du stänger av projektorn ska du kontrollera så att avkylningscykeln har avslutats innan du kopplar från strömmen. Låt projektorn svana i 90 sekunder.
- När lampan närmar sig slutet av sin livslängd kommer meddelandet "Lampan är förbrukad." att visas på skärmen. Kontakta din lokala återsförsäljare eller servicecenter för att byta ut lampan så snart som möjligt.
- Stänga av projektorn och dra ut nätkontakten ur eluttaget före rengöring av produkten.
- Använd en mjuk torr trasa med ett mildt rengöringsmedel för att göra rent skärmens ytterhölje. Använd inte grova rengöringsmedel, vaxer eller lösningsmedel för att rengöra enheten.
- Koppla bort strömsladden från eluttaget om produkten inte används under en längre tidsperiod.

Observera: När lampan når slutet på sin livscykel kommer projektorn inte att slås på igen förrän lampmodulen har bytts ut. För att byta ut lampan, följ procedurerna i avsnittet "Byta ut lampan" på sidan 45-46.

- Använd inte projektorn på platser där den kan utsättas för vibrationer eller stötar.
- Rör inte vid linsen med händerna
- Ta bort batteriet/batterierna ur fjärrkontrollen innan förvaring. Om batteriet/batterierna är kvar i fjärrkontrollen i långa perioder, kan de börja läcka.
- Använd inte eller förvara projektorn i utrymmen där rök från olja eller cigaretter kan förekomma, eftersom det kan påverka projektorns prestanda.
- Använd rätt projektorläge vid installation då en installation som inte följer standard kan påverka projektorns prestanda.
- Använd ett grenuttag eller överspänningsskydd. Eftersom elavbrott och elransoneringar kan förstöra enheter.

Upphovsrätt

Denna publikation, inklusive alla fotografier, illustrationer och programvara är skyddade enligt internationella upphovsrättslagar, med ensamrätt. Varken den här bruksanvisningen eller något av det material som anges häri får reproduceras utan skriftligt tillstånd av författaren.

© Upphovsrätt 2017

Friskrivningsklausul

Informationen i detta dokument kan ändras utan vidare meddelanden. Tillverkaren gör inga utfästelser eller garantier avseende innehållet häri och fransäger sig uttryckligen alla underförstådda garantier om säljbarhet eller lämplighet för något ändamål. Tillverkaren förbehåller sig rätten att uppdatera denna publikation och från tid till annan göra ändringar av innehållet häri utan skyldighet för tillverkaren att underrätta någon om att dessa ändringar har gjorts.

Om varumärken

Kensington är ett USA-registrerat varumärke som tillhör ACCO Brand Corporation med utfärdade registreringar och pågående ansökningar i andra länder runt om i världen.

HDMI, HDMI-logotypen och High-Definition Multimedia Interface är varumärken eller registrerade varumärken som tillhör HDMI Licensing LLC i USA och andra länder.

DLP®, DLP Link och DLP:s logotyp är registrerade varumärken som tillhör Texas Instruments och BrilliantColor™ är ett varumärke som tillhör Texas Instruments.

Alla andra beteckningar som används i denna bruksanvisning tillhör respektive ägare och är Bekräftade.

MHL, Mobile High-Definition Link och MHL-logotypen är varumärken eller registrerade varumärken som tillhör MHL Licensing, LLC.

FCC

Denna enhet har testats och befunnits efterleva gränserna för en digital enhet i klass B, enligt avsnitt 15 i FCC:s bestämmelser. Dessa begränsningar är avsedda att ge rimligt skydd mot skadliga störningar i heminstallationer. Den här apparaten genererar, använder och kan utstråla radiofrekvensenergi och, om den inte är installerad och används i enlighet med anvisningarna, den kan orsaka skadlig störning på radiokommunikationer.

Det finns dock inga garantier för att störningar inte kommer att uppstå i en viss installation. Om denna enhet skulle orsaka skadlig interferens på radio- eller TV-mottagning, vilket kan bestämmas genom att enheten slås av och på, uppmanas användaren att försöka komma till rätta med störningen genom att vidta en eller flera av följande åtgärder:

- Rikta om eller placera om mottagarantennen.
- Öka avståndet mellan enheten och mottagaren.
- Anslut enheten till ett uttag på en annan strömkrets än den som mottagaren är ansluten till.
- Rådfråga din återförsäljare eller en erfaren radio/TV-tekniker.

Notera: Skärmade kablar

Alla anslutningar till andra datorenheter måste göras med skärmade sladdar för att uppfylla FCC-bestämmelserna.

Warning

Ändringar eller modifieringar som inte uttryckligen godkänts av tillverkaren kan upphäva användarens behörighet, vilket stöds av Federal Communications Commission, att använda denna enhet.

Driftsvillkor

Denna enhet uppfyller Del 15 av FCC:s regler. Hantering gäller under följande två villkor:

1. Denna enhet får inte orsaka skadliga störningar, och
2. Denna enhet måste acceptera all mottagna störningar, inklusive störningar som kan orsaka bristfällig funktion.

Notera: Kanadensiska användare

Denna digitala enhet i klass B efterlever Kanadas ICES-003.

Remarque à l'intention des utilisateurs canadiens

Cet appareil numérique de la classe B est conforme à la norme NMB-003 du Canada.

Deklaration om efterlevnad för EU-länder

- EMC-direktivet 2014/30/EC (inklusive ändringar)
- Lågspänningsdirektivet 2014/35/EC
- R & TTE-direktivet 1999/5/EC (om enheten har RF-funktion)

WEEE



Instruktioner för kassering

Kassera inte denna elektroniska enhet i hushållssoporna. För att minimera utsläpp och säkerställa att den globala miljön skyddas ber vi dig att återvinna enheten.

INTRODUKTION

Paketöversikt

Packa försiktigt upp och kontrollera att du har de föremål som anges nedan under standardtillbehör. En del av objekten under tillbehör kanske inte är tillgängliga beroende på modell, specifikation och inköpsregion. Kontakta inköpsstället. Vissa tillbehör kan variera från region till region.

Garantikortet levereras endast i vissa specifika områden. Kontakta din återförsäljare för mer information.

Standardtillbehör

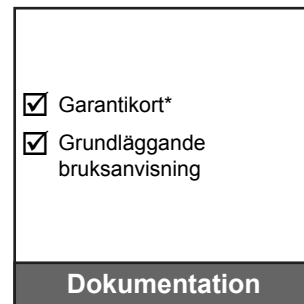
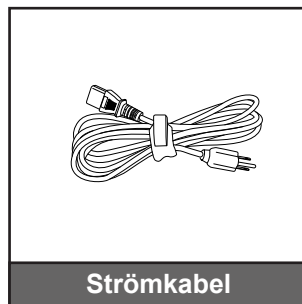
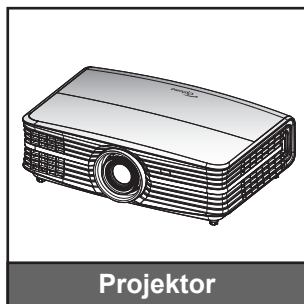

Observera:

- Fjärrkontrollens batteri medföljer.
- * För europeisk garantiinformation, besök: www.optoma.com.

Extra tillbehör

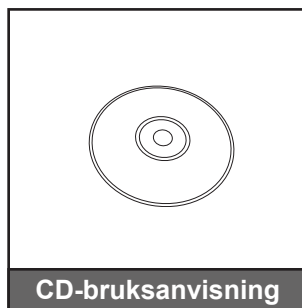
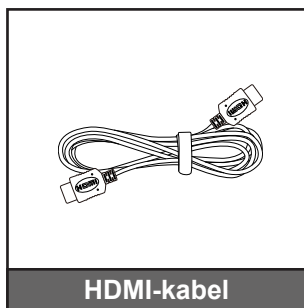

Observera: Extra tillbehör varierar beroende på modell, specifikationer och region.

INTRODUKTION

Produktöverblick

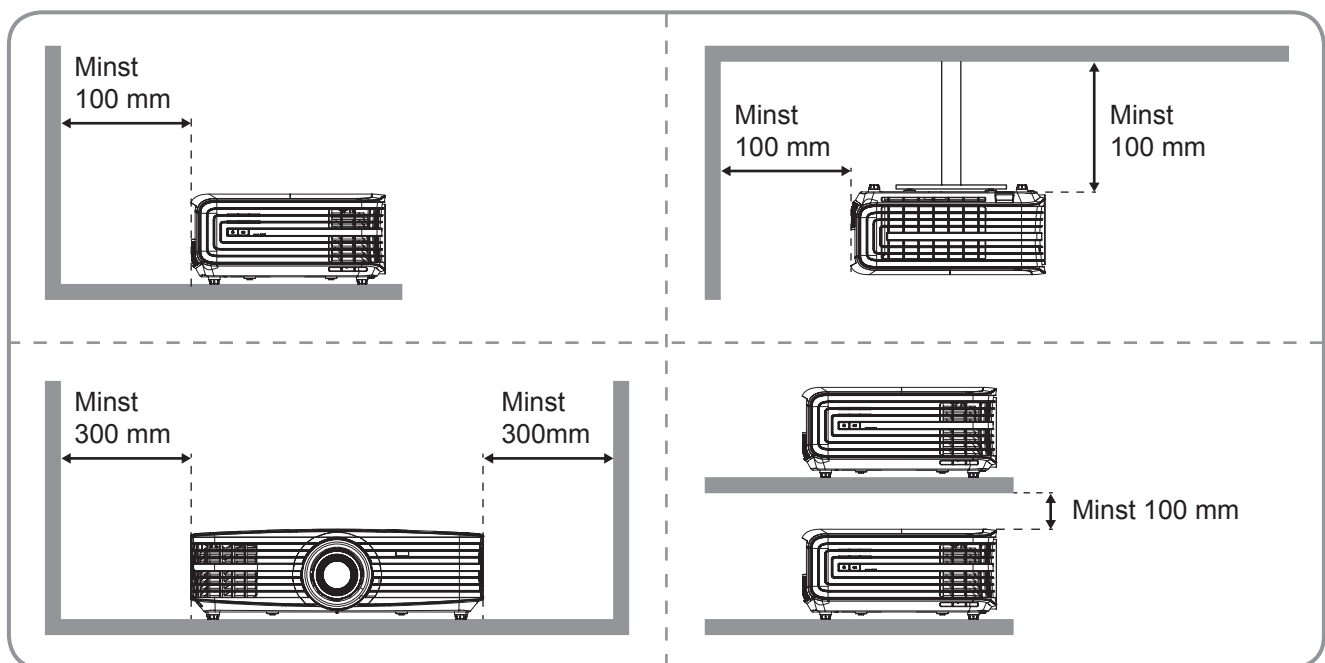
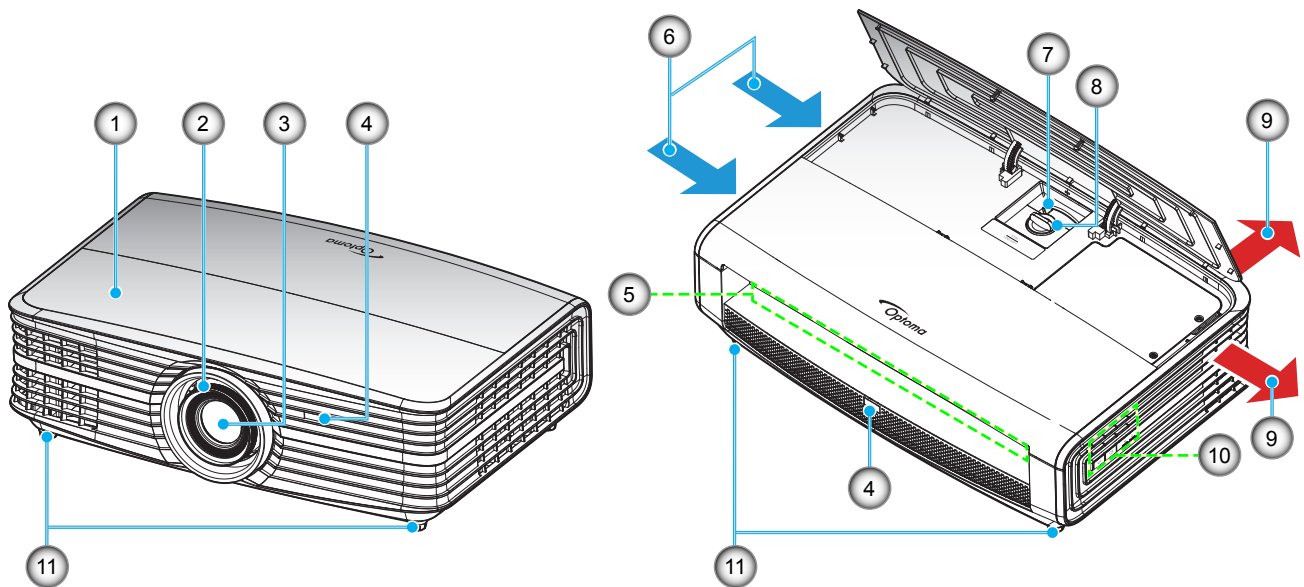

Observera:

- Blockera inte projektorns luftintag och luftutsläpp.
- När projektorn används i ett slutet utrymme se till att det finns ett fritt utrymme på minst 30 cm runt luftintagen och luftutsläppen.

Nr.	Objekt	Nr.	Objekt
1.	Övre lock	7.	Zoomspak
2.	Fokusering	8.	Linsjusteringsratt
3.	Objektiv	9.	Ventilation (uttag)
4.	IR Receiver	10.	Knappsats
5.	Ingång/Utgång	11.	Justeringsfot för lutning
6.	Ventilation (intag)		

INTRODUKTION

Anslutningar

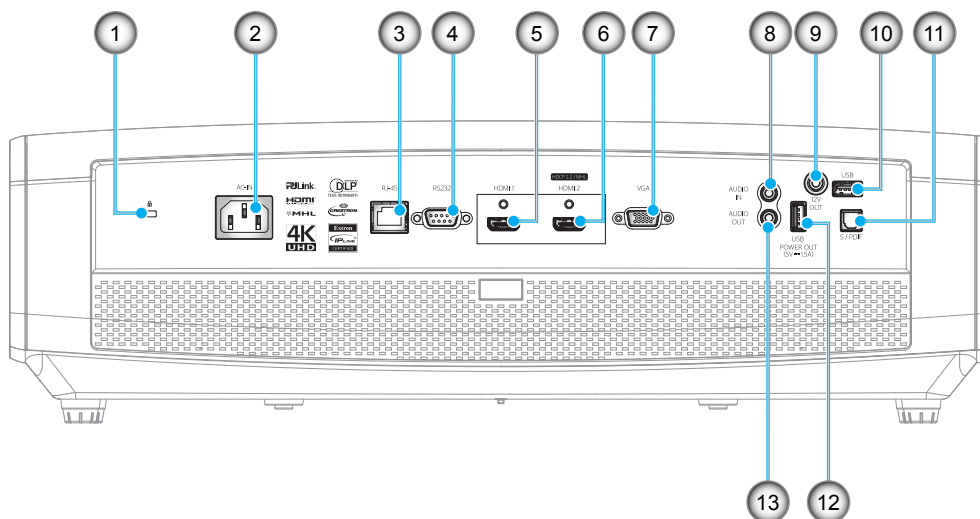

Nr.	Objekt	Nr.	Objekt
1.	Kensington™-låsport	8.	Ljud in-anlutning
2.	Strömkontakt	9.	12V utgång
3.	RJ-45-kontakt	10.	USB typ A/Service-anlutning
4.	RS232-anlutning	11.	S/PDIF-anlutning
5.	HDMI 1-anlutning	12.	USB-ström ut (5V---1,5A)
6.	HDMI 2 (HDCP2.2)-/MHL-anlutning (*)	13.	AUDIO OUT-kontakt
7.	VGA-anlutning		

Observera:

- *USB typ A stödjer mus/servicekapacitet.*
- *Fjärrmus kräver en särskild fjärrkontroll.*
- *(*) Endast HDMI 2 (HDCP2.2)-anslutningar stödjer 4K (Ultra HD) med en uppdateringsfrekvens på 60Hz.*

INTRODUKTION

Knappsats

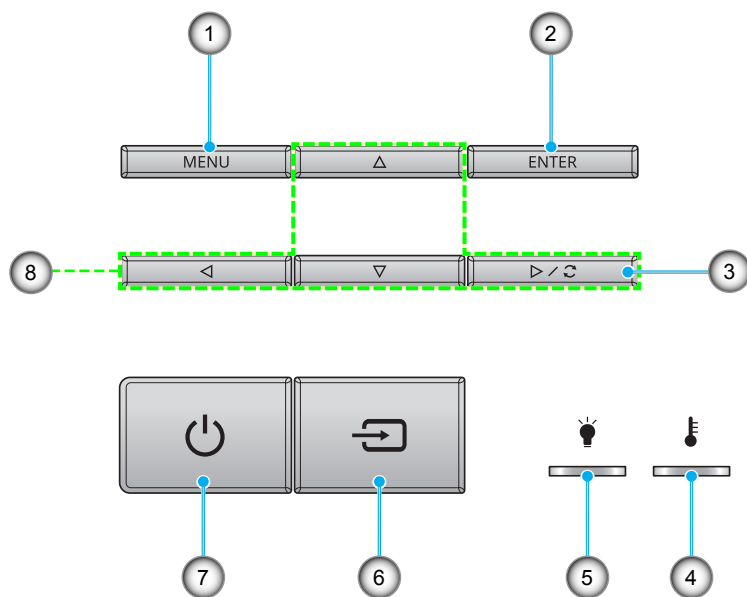

Nr.	Objekt	Nr.	Objekt
1.	Meny	5.	Lamplysdiod
2.	Enter	6.	Source
3.	Re-Sync	7.	Ström och På/Standby-lampa
4.	Temperaturlysdiod	8.	Fyra riktningvalknappar

INTRODUKTION

Fjärrkontroll

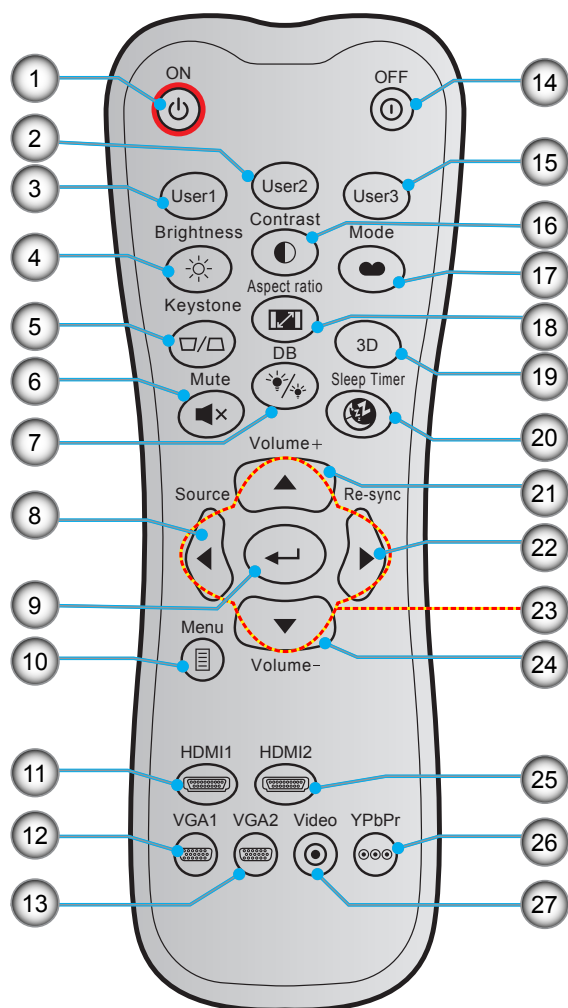

Nr.	Objekt	Nr.	Objekt
1.	Ström på	15.	Egen3
2.	Egen2	16.	Kontrast
3.	Egen1	17.	Bild läge
4.	Ljusstyrka	18.	Aspect Ratio
5.	Keystone (stöds inte)	19.	3D-meny på/av (stöds inte)
6.	Tyst	20.	Avstängningstimer
7.	DB (Dynamic Black)	21.	Volym +
8.	Source	22.	Re-Sync
9.	Enter	23.	Fyra riktningssvalknappar
10.	Meny	24.	Volym -
11.	HDMI1	25.	HDMI2
12.	VGA1	26.	YPbPr (stöds ej)
13.	VGA2 (stöds ej)	27.	Video (stöds ej)
14.	Power Off		

Observera: Vissa tangenter fyller ingen funktion på modeller som inte stöder dessa funktioner.

INSTALLATION OCH KONFIGURATION

Installera projektorn

Projektorn är konstruerad för att installeras i ett av fyra möjliga lägen.

Ditt rums utseende eller dina önskemål avgör vilken placering du väljer. Ta i beräkningen storleken och positionen på din skärm, placering av lämpligt vägguttag samt placering och avstånd mellan projektor och resten av utrustningen.

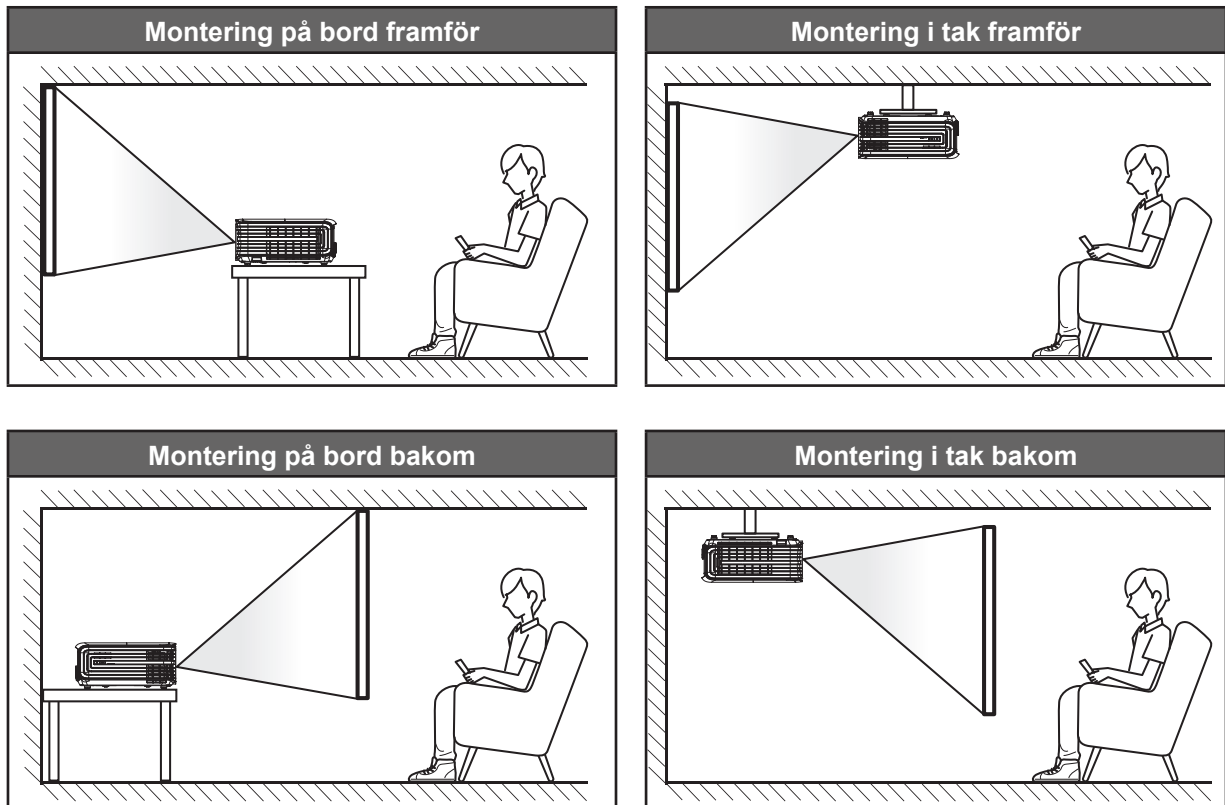

Projektorn skall placeras på en plan yta och 90 grader/vinkelrätt mot skärmen.

- För att fastställa projektorns placering för en given skärmstorlek, se avståndstabellen på sidorna 50-51.
- För att fastställa skärmstorlek för ett specifikt avstånd, se avståndstabellen på sidorna 50-51.

Observera: Ju längre bort projektorn är från skärmen ju mer ökar den projicerade bildstorleken och vertikal förskjutning ökar också proportionellt.

VIKTIGT!

Använd inte projektorn i någon annan placering än bord eller innertak. Projektorn bör vara placerad horisontellt och inte luta framåt/bakåt eller åt vänster/höger. Någon annan orientering kommer att ogiltigförklara garantin och kan förkorta livslängden på projektorlampan eller själva projektorn. För råd gällande icke-standard installation, kontakta Optoma.

INSTALLATION OCH KONFIGURATION

Ansluta källor till projektorn

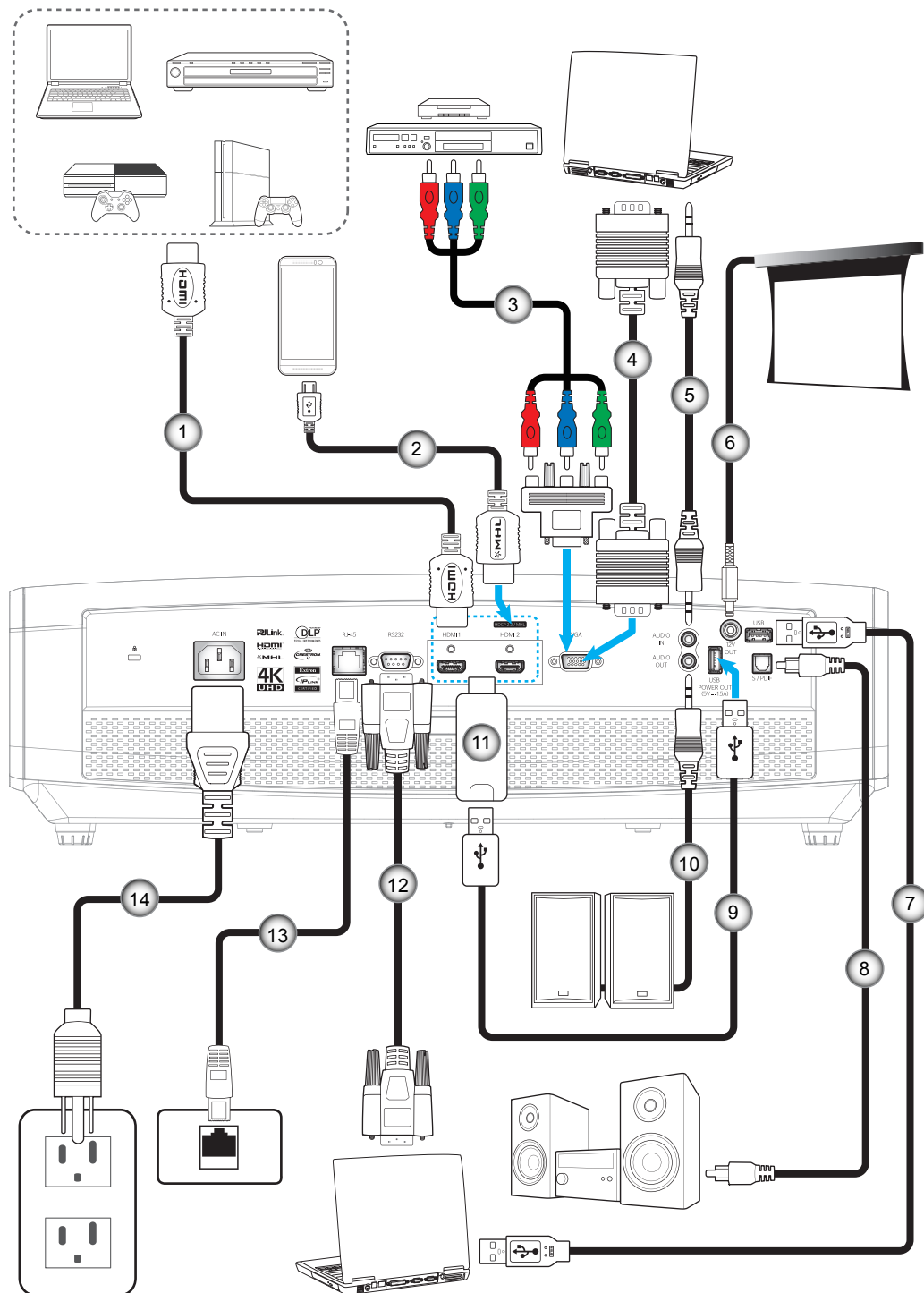

Nr.	Objekt	Nr.	Objekt
1.	HDMI-kabel	8.	S/PDIF-utsladd
2.	HDMI/MHL-kabel	9.	USB-strömkabel
3.	RCA komponentkabel	10.	Ljudutgångskabel
4.	VGA in-kabel	11.	HDMI-dongel
5.	Ljud in-kabel	12.	RS232 kabel
6.	12 V kontakt	13.	RJ-45-kabel
7.	USB-kabel	14.	Strömsladd

INSTALLATION OCH KONFIGURATION

Justera den projicerade bilden

Bildhöjd

Projektorn är utrustad med hissbara fötter för justering av bildhöjden.

1. Leta reda på de justerbara fötterna som du vill ändra på undersidan av projektorn.
2. Vrid den justerbara foten medurs/moturs för att sänka eller höja projektorn.

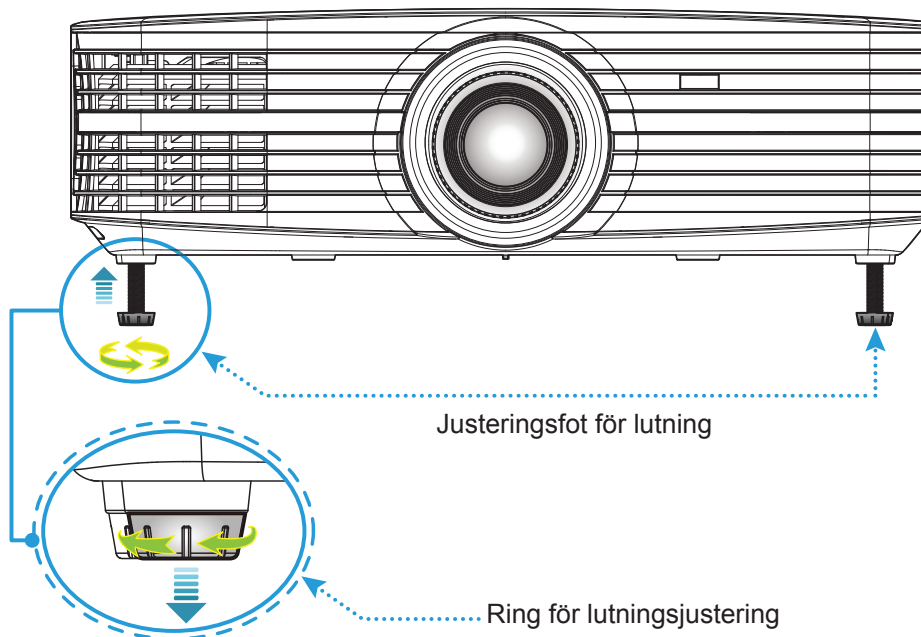

Zoom, linsförskjutning och fokus

- För att justera bildens storlek och position gör följande:
 - a. Tryck ner på mitten av den övre luckan för att låsa upp spärren. Öppna därefter den övre luckan.

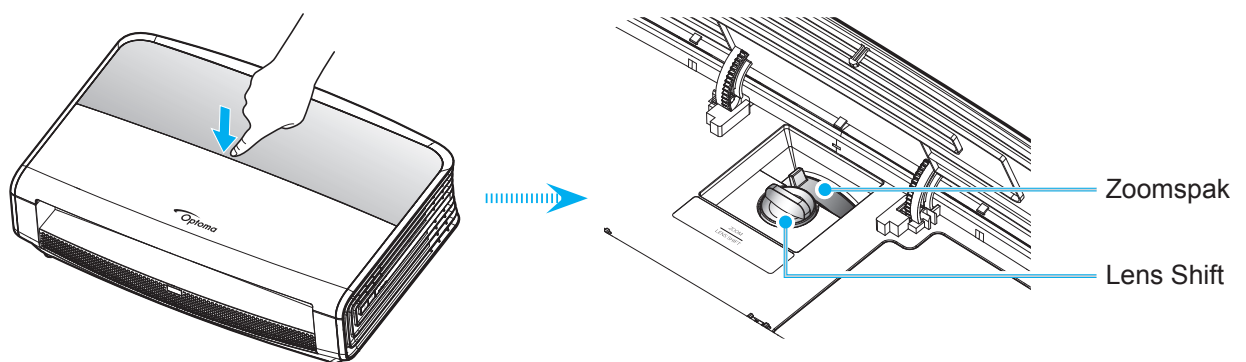

- b. För att justera bildstorleken vrid zoomreglaget medurs eller moturs för att öka eller minska den projicerade bildens storlek.
- c. För att justera bildens position vrid linsjusteringsratten medurs eller moturs för att justera positionen på den projicerade bilden vertikalt.

INSTALLATION OCH KONFIGURATION

- För att justera fokus vrid fokuseringen medurs eller moturs tills bilden är skarp och tydlig.

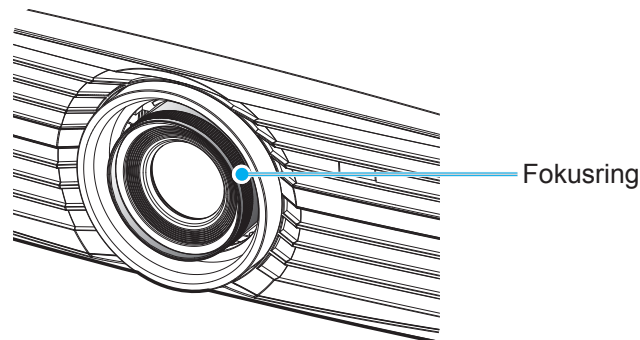

Observera: Projektorn kommer att fokusera på ett avstånd av 1,3m till 9,3m.

Konfiguration av fjärrkontroll

Installation / byte av batterier

Två AAA-batterier medföljer för fjärrkontrollen.

1. Ta bort batteriluckan på baksidan av fjärrkontrollen.
2. Sätt i AAA-batterier i batterifacket enligt bilden.
3. Sätt tillbaka locket på fjärrkontrollen.

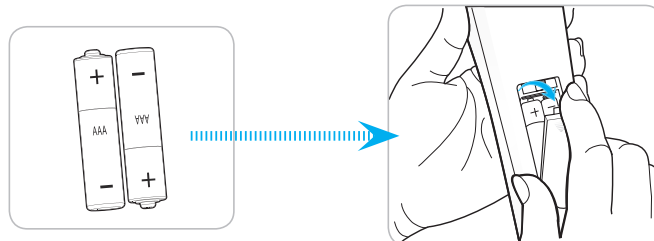

Observera: Ersätt endast med samma eller motsvarande typ av batterier.

VARNING

Felaktig användning av batterierna kan resultera i läckage av kemiska ämnen eller explosion. Var noga med att följa nedanstående instruktioner.

- Blanda inte batterier av olika typer. Olika typer av batterier har olika egenskaper.
- Blanda inte gamla och nya batterier. Om gamla och nya batterier blandas kan det förkorta livslängden på de nya batterierna eller orsaka kemiskt läckage i de gamla batterierna.
- Ta ut batterierna direkt när de är förbrukade. Kemikalier som läcker från batterier och kommer i kontakt med huden kan orsaka utslag. Om du hittar något kemiskt läckage, torka upp det noggrant med en tygtrasa.
- Batterierna som medföljer produkten kan ha en något kortare livslängd än helt nya batterier på grund av lagringsförhållanden.
- Ta ut batterierna ur fjärrkontrollen om du inte kommer att använda den under en längre tid.
- Vid kassering av batterier måste du följa lagarna för din kommun eller land.

INSTALLATION OCH KONFIGURATION

Effektiv räckvidd

Infraröd (IR) fjärrkontrollsensor sitter på framsidan och baksidan av projektorn. Se till att hålla fjärrkontrollen med en vinkel på 30 grader vinkelrät mot projektorns IR-fjärrkontroll-sensor för att den ska fungera korrekt. Avståndet mellan fjärrkontrollen och sensorn bör inte överstiga 7 meter.

- Kontrollera att det inte finns några hinder mellan fjärrkontrollen och IR-sensorn på projektorn som kan blockera den infraröda strålen.
- Kontrollera att IR-sändaren på fjärrkontrollen inte är utsatt för direkt sol- eller lysrörsljus.
- Håll fjärrkontrollen minst 2 meter bort från lysrör, annars kan fjärrkontrollen sluta fungera.
- Om fjärrkontrollen är nära Inverter-Type-lysrör, kan den ibland fungera sämre.
- Om fjärrkontrollen och projektorn befinner sig på mycket kort avstånd från varandra, kan fjärrkontrollen fungera sämre.
- När du riktar mot skärmen är det effektiva avståndet mindre än 5 meter från fjärrkontrollen till skärmen och återspeglar IR-strålar tillbaka till projektorn. Den effektiva räckvidden kan dock variera beroende på skärm.

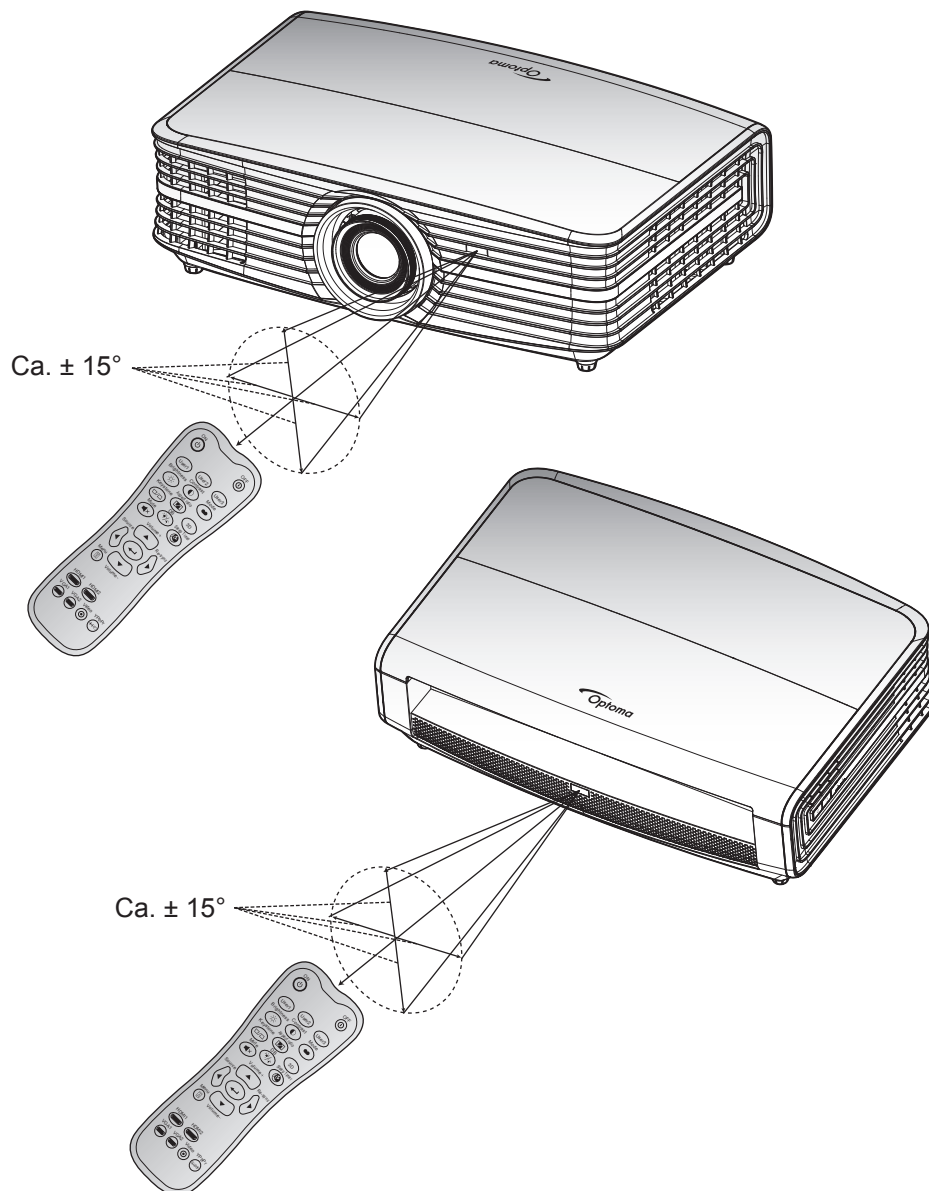

ANVÄNDA PROJEKTORN

Slå på/stänga av projektorn

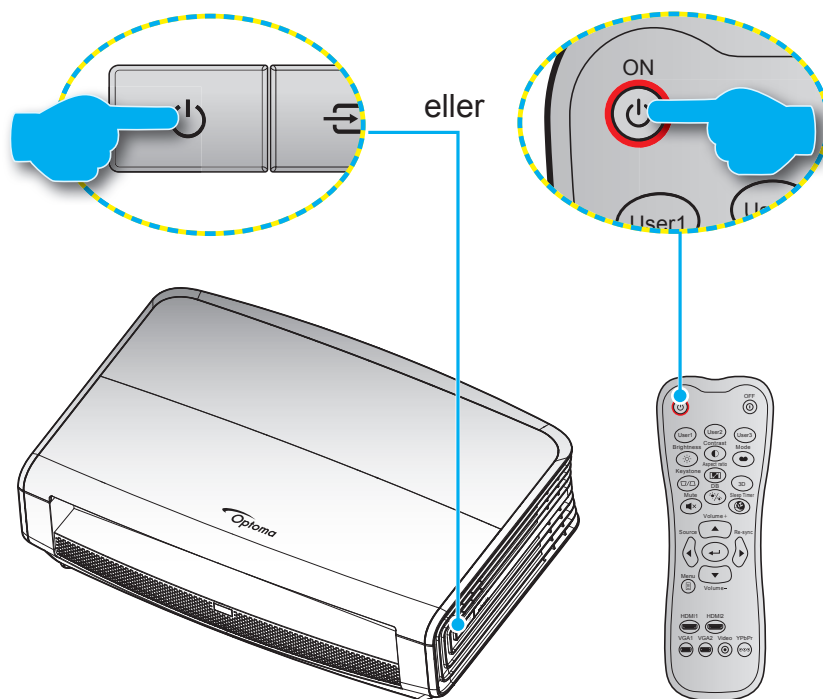

Slå på

1. Anslut nätkabeln och signal/källa-kabeln ordentligt. Vid anslutning lyser På/Standby LED-indikatorn röd.
2. Slå på projektorn genom att trycka på "⏻" på projektorns knappsats eller fjärrkontrollen.
3. En startskärm visas i cirka 10 sekunder och På/Standby-lampan kommer att blinka blått.

Observera: Första gången projektorn slås på ombeds du att välja språk, projektläge och andra inställningar.

Stänga av

1. Stäng av projektorn genom att trycka på "⏻" på projektorns knappsats eller "⏻" på fjärrkontrollen.
2. Följande meddelande visas:



3. Tryck på knappen "⏻" eller "⏻" igen för att bekräfta, annars försvinner meddelandet efter 15 sekunder. När du trycker på knappen "⏻" eller "⏻" en andra gång kommer projektorn att stängas av.
4. Kylfläktarna fortsätter drivas i ungefär 10 sekunder för kylningscykeln och På/Standby-lampan kommer att blinka grönt eller blått. När På/Standby LED-indikatorn lyser rött har projektorn gått in i standbyläget. Om du vill slå på projektorn igen måste du vänta tills kylcykeln är klar och projektorn har försatts i standbyläge. När projektorn är i standbyläge, tryck på "⏻"-knappen igen för att slå på projektorn.
5. Dra ut nätkabeln från eluttaget och projektorn.

Observera: Det rekommenderas inte att projektorn slås på omedelbart efter avstängning.

ANVÄNDA PROJEKTORN

Välja en ingångskälla



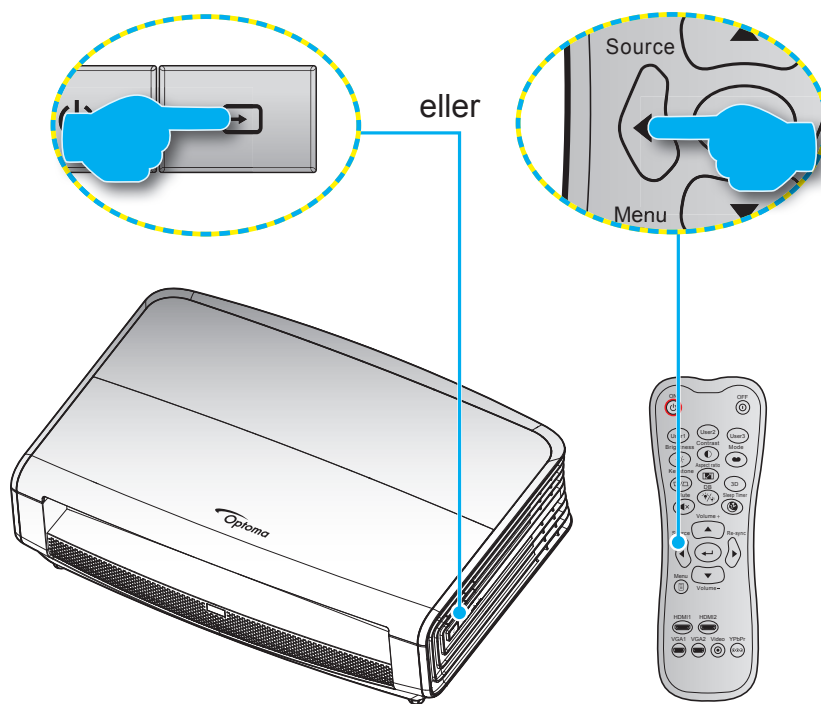











Slå på den anslutna källan som du vill ska visas på skärmen, t.ex. dator, bärbar dator, videospelare etc. Projektorn upptäcker automatiskt källan. Om flera källor är anslutna, tryck på signallås-knappen på projektorns knappsats eller fjärrkontrollen för att välja önskad ingång.



ANVÄNDA PROJEKTORN

Menynavigering och funktioner

Projektorn har flerspråkig skärmmeny som gör det möjligt för dig att göra bildjusteringar och ändra ett stort antal inställningar. Projektorn känner automatiskt av källan.

1. Öppna OSD-menyen genom att trycka in  på fjärrkontrollen eller projektorns tangentbord.
2. När skärmmenyen visas, använd   -knapparna för att välja önskat objekt i huvudmenyn. När du utför ett val på en särskild sida, tryck på  eller  för att öppna undermenyn.
3. Använd   -knapparna för att välja önskat objekt i undermenyn och tryck sedan på  eller  -knappen för att visa fler inställningar. Justera inställningarna med hjälp av   -knapparna.
4. Välj nästa objekt som ska justeras i undermenyn och justera enligt beskrivning ovan.
5. Tryck på  eller  för att bekräfta och skärmen återgår till huvudmenyn.
6. Avsluta genom att trycka på  eller  igen. Skärmmenyen kommer att stängas och projektorn sparar automatiskt de nya inställningarna.

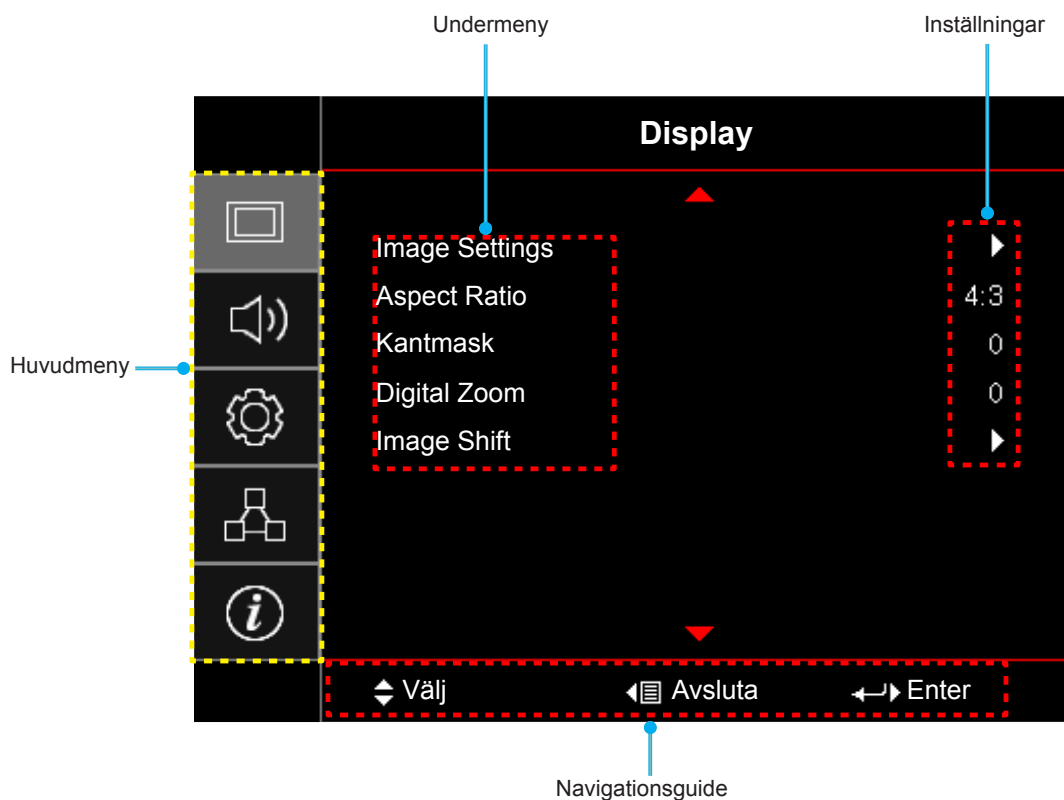

ANVÄNDA PROJEKTORN



Skärmmenyträd

Huvudmeny	Undermeny	Undermeny 2	Undermeny 3	Undermeny 4	Värden	
Display	Image Settings	Bild läge			Bio	
					HDR	
					Vivid	
					Spel	
					Referens	
					Ljusstark	
					Egen	
					ISF Day	
					ISF Night	
		Väggfärg				Av [Standard]
						Svarttavla
						Ljusbil
						Ljusgrön
						Ljusblå
						Rosa
						Grå
		Dynamiskt intervall	HDR			Av
						SDR->HDR
						Auto [Standard]
			HDR-effekt			Ljusstark
						Standard [Standard]
						Film
					Detalj	
		Ljusstyrka				-50 ~ 50
		Kontrast				-50 ~ 50
		Skärpa				1 ~ 15
		Färg				-50 ~ 50
		Färgton				-50 ~ 50
		Gamma		Film		
				Video		
				Grafik		
				Standard (2.2)		
	1.8					
	2.0					
		2.4				
Färginställningar		BrilliantColor™			1 ~ 10	

ANVÄNDA PROJEKTORN

Huvudmeny	Undermeny	Undermeny 2	Undermeny 3	Undermeny 4	Värden
Display	Image Settings	Färginställningar	Färgtemperatur		D55
					D65
					D75
					D83
					D93
					Ursprunglig
			Color Gamut		Ursprunglig
					HDTV
					Presentation
					Bio
					Spel
			CMS	Färg	R [standard]
					G
					B
					C
					Y
					M
					W
				x offset	-50 ~ 50 [Standard: 0]
				y offset	-50 ~ 50 [Standard: 0]
				Ljusstyrka	-50 ~ 50 [Standard: 0]
				Återställ	Avbryt[Standard]
					Ja
				Avsluta	
			RGB ökning/Bias	Ökning röd	-50 ~ 50
				ökning grön	-50 ~ 50
				ökning blå	-50 ~ 50
				Röd Bias	-50 ~ 50
				Grön Bias	-50 ~ 50
				Blå Bias	-50 ~ 50
				Återställ	Avbryt [Standard]
					Ja
			Avsluta		
			Färgområde [Ej HDMI-ingång]		Auto [Standard]
					RGB
					YUV
			Färgområde [HDMI-ingång]		Auto [Standard]
					RGB (0-255)
					RGB (16-235)
					YUV

ANVÄNDA PROJEKTORN

Huvudmeny	Undermeny	Undermeny 2	Undermeny 3	Undermeny 4	Värden		
Display	Image Settings	Signal [RGB-/Komponent- inmatning]	Automatic		Av		
					På [Standard]		
			Frekvens		-50 ~ 50 (beror på signal) [Standard: 0]		
			Fas		0~31 (beror på signal) [Standard: 0]		
			H. Position		-50 ~ 50 (beror på signal) [Standard: 0]		
			V.Position		-50 ~ 50 (beror på signal) [Standard: 0]		
			Avsluta				
			UltraDetail			Av	
						1	
						2	
						3	
			DynamicBlack			Av	
						På [Standard, Lampläge = Dynamiskt (30%~100%)]	
			Inställning ljusstyrka			Ljusstark	
						Eco.	
			PureEngine [endast tillgänglig för vissa modeller]	PureContrast			Av
							På
				PureColor			Av
							1
							2
							3
							4
						5	
				PureMotion			Av
							1
							2
							3
				PureMotion Demo			Av [Standard]
							H Split
							V Split
		Återställ					
		Aspect Ratio				4:3	
						16:9	
						LBX [förutom för SVGA XGA-modeller]	
						Superbred [Video]	
						Ursprunglig	
					Auto		
	Kantmask				0 ~ 10 [Standard: 0]		
	Digital Zoom				-5 ~ 25 [Standard: 0]		
	Image Shift	H 			-100 ~ 100 [Standard: 0]		
		V 				-100 ~ 100 [Standard: 0]	

ANVÄNDA PROJEKTORN

Huvudmeny	Undermeny	Undermeny 2	Undermeny 3	Undermeny 4	Värden		
Ljud	Intern högtalare				Auto [Standard]		
					Av		
					På		
	Tyst				Av [Standard]		
					På		
	Volym				0 ~ 10 [Standard: 5]		
Inställning	Projektion				Front  [Standard]		
					Rear 		
					Tak-övre 		
					Bak-övre 		
	Lampinställning	lamppåminnelse				Av	
		Lampåterställning				På [Standard]	
						Avbryt [Standard]	
	Filter Settings	Filter Usage Hours				Ja	
						Nej	
		Optional Filter Installed					Av
							300hr
			Filter Reminder				500hr [Standard]
							800hr
							1000hr
		Filter Reset				Avbryt [Standard]	
	Power Settings	Direktpåslag				Av[Standard]	
						På	
		Auto. Avstängning (min)				0 ~ 180 (5 min steg) [Standard: 0]	
		Avstängningstimer (min)					0 ~ 990 (30 min steg) [Standard: 0]
			Alltid på				Nej [Standard]
							Ja
		Strömläge (Standby)					Aktiv
						Eco. [Standard]	
	Säkerhet	Säkerhet				Av	
						På	
		säkerhetstimer	Månad				
			Dag				
			Timmar				
	Ändra lösenord						

ANVÄNDA PROJEKTORN

Huvudmeny	Undermeny	Undermeny 2	Undermeny 3	Undermeny 4	Värden		
Inställning	Testmönster				Grönt rutnät		
					Magenta rutnät		
					Vitt rutnät		
					Vit		
					Av		
	Fjärrkontrollsinställning [beroende på fjärrkontroll]	IR funktion				På	
						Front	
						Rear	
						Av	
		Egen1					Testmönster
							LAN
							CMS
							Färgtemperatur
							Gamma
							Automatisk källa
							Projektion
							Lampinställning
							Zoom
							MHL
							Dynamiskt intervall [Standard]
							DynamicBlack
						PureEngine	
		Egen2					Testmönster
							LAN
							CMS
							Färgtemperatur
							Gamma
							Automatisk källa
							Projektion
							Lampinställning
							Zoom
							MHL [Standard]
		Egen3					Dynamiskt intervall
					DynamicBlack		
					PureEngine		
					Testmönster		
					LAN		
					CMS		
					Färgtemperatur		
					Gamma		
				Automatisk källa			
				Projektion			
				Lampinställning			
				Zoom			

ANVÄNDA PROJEKTORN

Huvudmeny	Undermeny	Undermeny 2	Undermeny 3	Undermeny 4	Värden		
Inställning	Fjärrkontroll- inställning [beroende på fjärrkontroll]	Egen3			MHL		
					Dynamiskt intervall		
					DynamicBlack [Standard]		
					PureEngine		
	Projektor ID				00 ~ 99		
	12 V utlösare	12 V utlösare			På		
					Av		
	Options	Språk				English [Standard]	
						Deutsch	
						Français	
						Italiano	
						Español	
						Português	
						繁體中文	
						简体中文	
						日本語	
						한국어	
					Русский		
		Menu Settings	Menuplacering				Överst till vänster 
							Överst till höger 
							Center  [Standard]
							Nederst till vänster 
							Nederst till höger 
		Menu Timer					Av
							5 sek.
							10 sek. [Standard]
	Automatisk källa					Av [Standard]	
	Ingångskälla					På	
						HDMI1	
						HDMI2/MHL	
	Förstärkt kylning					VGA	
					Av [Standard]		
Display Mode Lock					På		
					Av [Standard]		
Lås knappsats					På		
					Av [Standard]		
Dölj information					På		
					Av [Standard]		
Logotyp					Standard [Standard]		
					Neutral		

ANVÄNDA PROJEKTORN

Huvudmeny	Undermeny	Undermeny 2	Undermeny 3	Undermeny 4	Värden
Inställning	Options	Bakgrundsfärg			Ingen [Standard]
					Blå
					Röd
					Grön
					Grå
		HDMI 2-inställning			EDID 1 [Standard]
					EDID 2
					1 ~ 7 [Standard: 4]
	HDMI 1 EQ			1 ~ 7 [Standard: 4]	
				1 ~ 7 [Standard: 4]	
Återställ	Reset OSD			Avbryt [Standard]	
				Ja	
Reset to Default				Avbryt [Standard]	
				Ja	
Nätverk	LAN	Nätverksstatus			(skrivskyddad)
		MAC-adress			(skrivskyddad)
		DHCP			Av [Standard]
					På
		IP-adress			192.168.0.100 [Standard]
		Subnetmask			255.255.255.0 [Standard]
		Nätbrygga			192.168.0.254 [Standard]
		DNS			192.168.0.51 [Standard]
	Återställ				
	Control	Crestron			Av
					På [Standard] OBSERVERA: Port 41794
		Extron			Av
					På [Standard] OBSERVERA: Port 2023
		PJ Link			Av
					På [Standard] OBSERVERA: Port 4352
		AMX Device Discovery			Av
					På [Standard] OBSERVERA: Port 9131
		Telnet			Av
					På [Standard] OBSERVERA: Port 23
		HTTP			Av
				På [Standard] OBSERVERA: Port 80	

ANVÄNDA PROJEKTORN

Huvudmeny	Undermeny	Undermeny 2	Undermeny 3	Undermeny 4	Värden	
Information	Regulatory					
	Serial Number					
	Source					
	Resolution				00x00	
	Refresh Rate				0,00Hz	
	Bild läge					
	Strömläge (Standby)					
	Lampans brinntid	Ljusstark				0 hr
		Eco.				0 hr
		Dynamic				0 hr
		Totalt				
	Nätverksstatus					
	IP-adress					
	Projektor ID				00 ~ 99	
	Filter Usage Hours					
	Inställning ljusstyrka					
	FW Version	System				
		LAN				
MCU						

ANVÄNDA PROJEKTORN

Visa meny

Visa menyn för bildinställningar

Bild läge

Det finns många fabriksinställningar optimerade för olika typer av bilder.

- **Bio:** Ger de bästa färgerna för att titta på filmer.
- **HDR:** Visar HDR-innehåll på det sätt som regissören avsåg.
- **Vivid:** I det här läget är färgmättnad och ljusstyrka väl avvägda. Välj detta läge för att spela spel.
- **Spel:** Välj detta läge för att öka ljusstyrkan och svarstiden för spel.
- **Referens:** Detta läge är avsett att reproducera bilden så nära som möjligt på det sätt som filmregissören avsett. Färg, färgtemperatur, ljusstyrka, kontrast och gamma inställningar konfigureras alla till grundreferensnivån. Välj detta läge för videovisning.
- **Ljusstark:** Max. ljusstyrka från datoringång.
- **Egen:** Memorera användarens inställningar.
- **ISF Day:** Optimera bilden med ISF Day-läget för perfekt kalibrering och hög bildkvalitet.
- **ISF Night:** Optimera bilden med ISF Night-läget för perfekt kalibrering och hög bildkvalitet.

Observera: För åtkomst och kalibrering av ISF daytime och nattvisningslägen, vänligen kontakta din lokala återförsäljare.

Väggfärg

Använd den här funktionen för att få en optimerad bild enligt väggfärgen. Välj mellan Av, Svarttavla, Ljusgul, Ljusgrön, Ljusblå, Rosa och Grå.

Dynamiskt intervall

Konfigurera High Dynamic Range (HDR)-inställning och dess effekt vid visning av video från 4K Blu-ray-spelare och strömmande enheter.

➤ HDR

- **Av:** Stäng av HDR-bearbetning.
- **SDR->HDR:** Lägg till HDR-bearbetningseffekt till SDR-signal. Du kan justera nivån på HDR-bearbetning från HDR Effekt-menyn.
- **Auto:** Auto upptäckning av HDR-signal.

➤ HDR-effekt

- **Ljusstark:** Välj detta läge för mer mättade färger.
- **Standard:** Välj detta läge för naturtrogna bilder.
- **Film:** Välj detta läge för förbättrad detalj.
- **Detalj:** Välj detta läge för mer detaljer i mörka scener.

Ljusstyrka

Ändra ljusstyrkan i bilden.

Kontrast

Kontrasten kontrollerar graden av skillnad mellan de ljusaste och mörkaste partierna i bilden.

Skärpa

Justerar bildens skärpa.

ANVÄNDA PROJEKTORN

Färg

Justera en videobild från svart och vit till helt mättade färger.

Färgton

Justerar färgbalansen för rött och grönt.

Gamma

Ställ in gammakurvans typ. Efter att den första installationen och fi ninställningen är avklarad använder du Gammajusteringen för att optimera din bildvisning.

- **Film:** För hemmabio.
- **Video:** För video- eller TV-källa.
- **Grafik:** För dator-/fotokälla.
- **Standard (2.2):** För standardiserad inställning.
- **1.8 / 2.0 / 2.4:** För specifik dator-/fotokälla.

Färginställningar

Konfigurera färginställningar.

- **BrilliantColor™:** Detta justerbara objekt utnyttjar en ny färgbehandlingsalgoritm och förstärkningar för att möjliggöra högre ljusstyrka samtidigt som det ger äkta, mer vibrerande färger i bilden.
- **Färgtemperatur:** Välj en färgtemperatur från D55, D65, D75, D83, D93 och Ursprunglig.
- **Color Gamut:** Välj en lämplig färgskala från Ursprunglig, HDTV, Presentation, Bio eller Spel.
- **CMS (Color Management System):** Välj en av färgerna (R/G/B/ C/M/Y) för att justera dess x/y offset och ljusstyrka.
 - Färg: Justera färgerna röd (R), grön (G), blå (B), cyan (C), gul (Y), magenta (M) och vit (W).
 - x offset: Justera x offset-värdet för vald färg.
 - y offset: Justera y offset-värdet för vald färg.
 - Ljusstyrka: Justera ljusstyrkevärdet för vald färg.
 - Återställ: Återställ fabriksinställningar för färgjusteringar.
 - Avsluta: Avsluta menyn "CMS".
- **RGB ökning/Bias:** Inställningarna gör att du kan konfigurera skärmens ljusstyrka (förstärkning) och kontrast (bias) i en bild.
 - Återställ: Återställ fabriksinställningar för RGB ökning/bias.
 - Avsluta: Avsluta menyn "RGB ökning/Bias".
- **Färgområde (endast för icke-HDMI-ingång):** Välj en lämplig färgmatristyp från följande: AUTO, RGB eller YUV.
- **Färgområde (endast för HDMI-ingång):** Välj en lämplig färgmatristyp från följande: Auto, RGB (0-255), RGB (16-235) och YUV.

Signal

Justera alternativ för signal.

- **Automatic:** Konfigurerar signalen automatiskt (frekvens- och fasobjekt är gråmarkerade). Om Automatiskt-funktionen är inaktiverad kommer frekvens- och fasobjekt att visas inställning och sparning av inställningarna.
- **Frekvens:** Ändra visningsdatafrekvens så att den motsvarar datorns grafikkort. Använd denna funktion endast om bilden flimrar vertikalt.

ANVÄNDA PROJEKTORN

- **Fas:** Synkronisera signaltimingen på skärmen med grafikkortet. Om bilden är ostadig eller flimrande, använd den här funktionen för att korrigera den.
- **H. Position:** Justerar bildens horisontella position.
- **V.Position:** Justerar bildens vertikala position.
- **Avsluta:** Avsluta menyn "Signal".

Observera: Den här menyn är endast tillgänglig om ingångskällan är RGB/Komponent.

UltraDetail

Justera kanterna på den projicerade bilden för att ge detaljer som upplevs mer.

DynamicBlack

Använd för att justera bildens ljusstyrka automatiskt för optimal kontrast.

Inställning ljusstyrka

Justera ljusstyrkans inställningar.

- **Ljusstark:** Välj "Ljusstark" för att öka ljusstyrkan.
- **Eco.:** Välj "Eco." för att dimma projektorlampan, vilket minskar strömförbrukningen och förlänger lampans livslängd.

PureEngine

Justera PureEngine-parametrar.

- **PureContrast:** Använd för att automatiskt optimera ljusstyrkan på skärmen vid mörka/ljusa filmscener för en otrolig detaljrikedom.
- **PureColor:** Använd för att avsevärt öka bildens skärpa.
- **PureMotion:** Använd för att bevara en naturlig rörelse av bilden som visas.
- **PureMotion Demo:** Denna funktion gör att du kan se skillnader i bildkvaliteten mellan de råa obehandlad bilden och bilden som behandlats med PureMotion. Använd detta läge för att kontrollera de justeringar du gjort i PureMotion inställningarna.

Observera: Den här menyn är endast tillgänglig för vissa modeller.

Återställ

Återställ fabriksinställningar för färginställningar.

Visa menyn för Bredd–höjd-förhållande

Aspect Ratio

Välj bredd–höjd-förhållande för den visade bilden enligt följande alternativ:

- **4:3:** Detta format är avsett för 4:3-ingångskällor.
- **16:9:** Detta format är för 16:9-ingångskällor, som t ex HDTV och DVD utökad för bredbilds-TV.
- **LBX:** Det här formatet är för källor som inte är 16x9 eller letterbox och om ett externt 16x9-objektiv används för att visa bredd-höjd-förhållandet 2,35:1 i full upplösning.
- **Superbred:** Använda detta speciella 2,0:1 bildformat för att visa filmer i både bildformat 16:9 och 2,35:1 utan svarta fält uppe och nere på skärmen.
- **Ursprunglig:** Det här formatet visar originalbilden utan skalning.
- **Auto:** Väljer automatiskt det lämpligaste visningsformatet.

ANVÄNDA PROJEKTORN

Observera:

- *Detaljerad information om LBX-läget:*
 - *Vissa DVD-skivor i Letter-Box-format är inte anpassade för 16x9 TV. I dessa lägen kommer inte bilden att se korrekt ut när den visas i 16:9 läge. Försök här istället att använda 4:3-läget för att titta på DVD:n. Om innehållet inte är 4:3 visas svarta staplar runt bilden i 16:9-format. För denna typ av innehåll kan du använda LBX-läge för att fylla ut bilden i 16:9 visningen.*
 - *Om du använder en extern anamorfisk lins låter detta LBX-läge dig även att titta på ett 2,35:1-innehåll (inklusive Anamorfisk DVD och HDTV filmkälla) som stöder anamorfisk bredbild som förbättras för 16x9-visning i en bred 2,35:1-bild. I så fall syns inga svarta staplar. Lampans styrka och vertikal upplösning utnyttjas fullt.*
- *För att använda formatet superbred, utför följande:*
 - Välj bredd-höjd-förhållandet 2,0:1 för skärmen.*
 - Välj formatet "Superbred".*
 - Rikta in projektorbilden korrekt på skärmen.*

4K UHD-skalningstabell:

16 : 9 skärm	480i/p	576i/p	720p	1080i/p	2160p
4x3	Skala till 2880 x 2160.				
16x9	Skala till 3840 x 2160.				
LBX	Få den centrala 3840 x 1620 bilden och skala sedan till 3840 x 2160 för visning.				
Ursprunglig	1:1 mappning centrerad. Ingen skalning kommer att göras, upplösningen som visas beror på ingångskällan.				
Auto	- Om källan är 4:3 skalas skärmtypen till 2880 x 2160. - Om källan är 16:9 skalas skärmtypen till 3840 x 2160. - Om källan är 15:9 skalas skärmtypen till 3600 x 2160. - Om källan är 16:10 skalas skärmtypen till 3456 x 2160.				

Automatisk mappningsregel:

	Ingångsupplösning		Auto/Skala	
	H-upplösning	V-upplösning	3840	2160
4:3	640	480	2880	2160
	800	600	2880	2160
	1024	768	2880	2160
	1280	1024	2880	2160
	1400	1050	2880	2160
	1600	1200	2880	2160
Bred bärbar dator	1280	720	3840	2160
	1280	768	3600	2160
	1280	800	3456	2160
SDTV	720	576	2700	2160
	720	480	3240	2160
HDTV	1280	720	3840	2160
	1920	1080	3840	2160

ANVÄNDA PROJEKTORN

Visa menyn för kantmask

Kantmask

Använd den här funktionen för att ta bort videokodningsljudet i utkanten av videokälla.

Visa digital zoommeny

Digital Zoom

Använd för att förminska eller förstora en bild på projektionsskärmen.

Visa menyn för bildförskjutning

Image Shift

Justera projicerad bildposition horisontellt (H) eller vertikalt (V).

Ljudmeny

Interna högtalare, ljudmeny

Intern högtalare

Använd det här alternativet för att slå på eller stänga av den interna högtalaren.

- **Auto:** Välj "Auto" för att automatiskt stänga av den interna högtalaren när en extern högtalare är ansluten till projektorn.
- **På:** Välj "På" för att slå på den interna högtalaren.
- **Av:** Välj "Av" för att stänga av den interna högtalaren.

Meny för ljud av

Tyst

Använd detta alternativ för att tillfälligt stänga av ljudet.

- **På:** Välj "På" för att slå på mute.
- **Av:** Välj "Av" för att stänga av mute.

Observera: "Tyst"-funktionen påverkar både den interna och externa högtalarvolymen.

Meny för ljudvolym

Volym

Justerar volymen.

ANVÄNDA PROJEKTORN

Inställningsmeny

Konfigurationsmeny för projektion

Projektion

Välj önskad projektion från front, bak, tak-övre och bak-övre.

Inställningsmeny för lampan

lamppåminnelse

Välj denna funktion för att visa eller dölja varningsmeddelandena när meddelandet lampbyte visas. Meddelandet visas 30 timmar före rekommenderat lampbyte.

Lampåterställning

Nollställer lampans brinntid efter lampbyte.

Inställningsmeny för filter

Filter Usage Hours

Visa filtertid.

Optional Filter Installed

Ställa in varningsmeddelande.

- **Ja:** Visa varningsmeddelande efter 500 timmars användning.
Observera: "Filter Usage Hours/Filter Reminder/Filter Reset" visas endast när "Optional Filter Installed" är "Ja".
- **Nej:** Stäng av varningsmeddelande.

Filter Reminder

Välj denna funktion för att visa eller dölja varningsmeddelanden när meddelandet filterbyte visas. De tillgängliga alternativen inkluderar 300hr, 500hr, 800hr och 1000hr.

Filter Reset

Nollställ dammfiltreraren när du bytt eller rengjort dammfiltret.

Meny för ströminställningar

Direktpåslag

Välj "På" för att aktivera läget för direkt påslagning. Projektorn slås på automatiskt när ström tillförs, utan att man behöver trycka på "Ström"-knappen på projektorns knappsats eller fjärrkontroll.

Auto. Avstängning (min)

Ställer in intervall för nedräkningstimer. Nedräkningstimmern startar när ingen signal skickas till projektorn. Projektorn stängs sedan automatiskt av då nedräkningen är slutförd (i minuter).

Avstängningstimer (min)

Konfigurera avstängningstimmern.

- **Avstängningstimer (min):** Ställer in intervall för nedräkningstimer. Nedräkningstimmern startar när ingen signal skickas till projektorn. Projektorn stängs sedan automatiskt av då nedräkningen är slutförd (i minuter).
Observera: Avstängningstimmern återställs varje gång som projektorn stängs av.
- **Alltid på:** Kontrollera att avstängningstimmern alltid på.

ANVÄNDA PROJEKTORN

Strömläge(Standby)

Ställa in strömläge.

- **Aktiv:** Välj "Aktiv" för att återgå till normalt standbyläge.
- **Eco.:** Välj "Eco." för att spara ytterligare effektförlust < 0,5 W.

Säkerhetsinställningar

Säkerhet

Aktivera den här funktionen om du uppmanas att ange ett lösenord innan du använder projektorn.

- **På:** Välj "På" för att använda säkerhetsverifiering när projektorn sätts på.
- **Av:** Välj "Av" för att kunna slå på projektorn utan att använda lösenordsverifiering.

säkerhetstimer

Kan välja tidsfunktionen (Månad/Dag/Timmar) för att ange hur många timmar som projektorn kan användas. När denna tid har passerats kommer du att uppmanas att ange ditt lösenord igen.

Ändra lösenord

Använd för att ställa in eller ändra lösenordet som tillfrågas när projektorn slås på.

Konfigurationsmeny för testmönster

Testmönster

Välj testmönster från gröna rutnätet, magenta rutnätet, vita rutnätet, vitt eller inaktivera den här funktionen (av).

Inställningsmeny för fjärrkontrollinställning

IR funktion

Ställ in IR funktion.

- **På:** Välj "På", projektorn kan nu kontrolleras med fjärrkontrollen från den övre och främre IR-mottagaren.
- **Front:** Välj "Front", och projektorn kan kontrolleras med fjärrkontrollen från framsidans IR-mottagare.
- **Rear:** Välj "Rear", och projektorn kan kontrolleras med fjärrkontrollen från baksidans IR-mottagare.
- **Av:** Välj "Av", projektorn kan inte kontrolleras via fjärrkontrollen. Genom att välja "Av" kan du använda knappsatsen.

Egen1/ Egen2/ Egen3

Tilldela standardfunktionen för Egen1, Egen2 eller Egen3 mellan Testmönster, LAN, CMS, Färgtemperatur, Gamma, Automatisk källa, Projektion, Lampinställning, Zoom, MHL, Dynamiskt intervall, DynamicBlack eller PureEngine.

Konfigurationsmeny för projektor ID

Projektor ID

ID-definition kan ställas in via menyn (område 0-99) och tillåter kontroll av en individuell projektor via RS232-kommando.

ANVÄNDA PROJEKTORN

Ställa in menyn för 12 V utlösare.

12 V utlösare

Använd denna funktion för att aktivera eller inaktivera utlösaren.

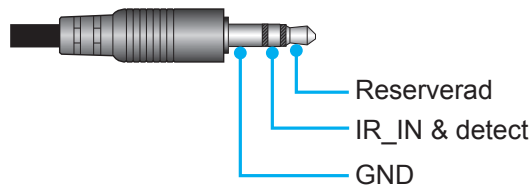

- **Av:** Välj "Av" för att inaktivera utlösaren.
- **På:** Välj "På" för att aktivera utlösaren.

Konfigurera alternativmeny

Språk

Välj den flerspråkiga OSD-menyn mellan engelska, tyska, franska, italienska, spanska, portugisiska, traditionell kinesiska, förenklad kinesiska, japanska, koreanska och ryska.

Menu Settings

Ställ in menyplacering på skärmen och konfigurera menyinställningarna för timern.

- **Menyplacering:** Välj menyplacering på skärmen.
- **Menu Timer:** Ställ in tidsgräns som OSD-menyn ska visas på skärmen.

Automatisk källa

Välj detta alternativ för att låta projektorn hitta en tillgänglig ingångskälla automatiskt.

Ingångskälla

Välj ingångskälla mellan HDMI1, HDMI2/MHL och VGA.

Förstärkt kylning

När "På" har valts, snurrar fläktarna fortare. Denna egenskap är användbar i förstärkt kylning områden där luften är tunn.

Display Mode Lock

Välj "På" eller "Av" för att låsa eller låsa upp justeringar för visningsläget.

Lås knappsats

När funktionen Lås knappsats är "På" kommer knappsatsen vara låst. Projektorn kan dock kontrolleras via fjärrkontrollen. Genom att välja "Av" kan du använda knappsatsen igen.

Dölj information

Aktivera den här funktionen om du vill dölja informationen.

- **På:** Välj "På" för att dölja informationsmeddelandet.
- **Av:** Välj "Av" för att visa "Söker"-meddelandet.

Logotyp

Använd denna funktion för att ställa in önskad startbild. Om ändringar görs kommer de börja gälla nästa gång projektorn slås på.

- **Standard:** Standardstartskärm.
- **Neutral:** Logotypen visas inte på startskärmen.

ANVÄNDA PROJEKTORN

Bakgrundsfärg

Använd denna funktion för att visa en blå, röd, grön, grå eller inget när ingen signal finns.

HDMI 2-inställning

Konfigurera HDCP2.2-kompatibla HDMI 2-anslutningsinställningar.

- **EDID 1:** För 480i/p, 576i/p, 720p, 1080i/p eller 2160p insignal.
- **EDID 2:** Endast för icke-sammanflätade signaler.

HDMI 1 EQ

Ställ in HDMI-port EQ-värde för HDMI1.

HDMI 2 EQ

Ställ in HDMI-port EQ-värde för HDMI2/MHL.

Konfigurera återställningsmeny

Reset OSD

Återställ till fabriksinställningar för skärmmenyns inställningar.

Reset to Default

Återställ fabriksinställningar för alla inställningar.

Nätverksmeny

Nätverk LAN-menyn

Nätverksstatus

Visa status för nätverksanslutningen (skrivskyddad).

MAC-adress

Visa MAC-adress (skrivskyddad).

DHCP

Använd det här alternativet för att aktivera eller inaktivera DHCP-funktionen.

- **På:** Projektorn erhåller en IP-adress automatiskt från ditt nätverk.
- **Av:** För att tilldela en IP-adress, subnetmask, nätbrygga och DNS-konfiguration manuellt.

Observera: Om skärmmenyn avslutas kommer inmatade värden att verkställas automatiskt.

IP-adress

Visa IP-adress.

Subnetmask

Visa nummer för subnetmask.

Nätbrygga

Visa standardnätbrygga för nätverket som anslutits till projektorn.

DNS

Visa DNS-nummer.

ANVÄNDA PROJEKTORN

Hur du använder webbläsaren för att kontrollera din projektor

1. Aktivera "På" DHCP-alternativet på projektor för att tillåta att en DHCP-server tilldelar en IP-adress automatiskt.
2. Öppna webbläsaren på din dator och ange projektorns IP-adress ("Nätverk > LAN > IP-adress").
3. Skriv in användarnamn och lösenord och klicka på "Logga in".
Projektorns konfigurationswebbgränssnitt öppnas.

Observera:

- Standardanvändare och lösenord är "admin".
- Anvisningarna i detta avsnitt baseras på operativsystemet Windows 7.

Skapa en direktanslutning från din dator till projektor*

1. Aktivera "Av" DHCP-alternativet på projektor.
2. Konfigurera IP-adressen, subnetmask, nätbrygga och DNS på projektor ("Nätverk > LAN").
3. Öppna **Nätverks- och delningscenter**-sidan på din dator och tilldela de identiska nätverksparametrarna till datorn som de är på projektor. Klicka på "OK" för att spara parametrarna.

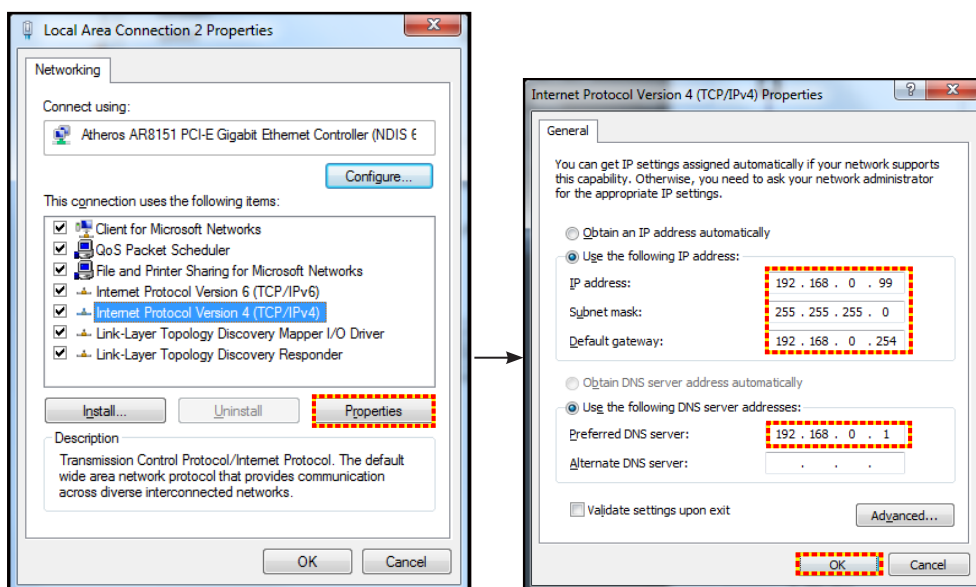

4. Öppna webbläsaren på din dator och ange IP-adressen i URL-fältet, tilldelad i steg 3. Tryck sedan på "Enter"-knappen.

Återställ

Återställ alla värden för LAN-parametrar.

Nätverkskontrollmeny

Crestron

Använd denna funktion för att välja nätverksfunktion (port: 41794).

För mer information, gå till <http://www.crestron.com> och www.crestron.com/getroomview.

Extron

Använd denna funktion för att välja nätverksfunktion (port: 2023).

PJ Link

Använd denna funktion för att välja nätverksfunktion (port: 4352).

AMX Device Discovery

Använd denna funktion för att välja nätverksfunktion (port: 9131).

ANVÄNDA PROJEKTORN

Telnet

Använd denna funktion för att välja nätverksfunktion (port: 23).

HTTP

Använd denna funktion för att välja nätverksfunktion (port: 80).

Ställa in menyn Control Settings

LAN RJ45-funktion

För enkelhet och användarvänlighet, har projektorn flera olika nätverk och funktioner för fjärrhantering. LAN/RJ45-funktion av projektorn via nätverket, t.ex. fjärrhantering: Ström på/av, ljusstyrka och kontrast-inställningar. Du kan också visa information om projektorns status, till exempel: Videokälla, ljud av osv.

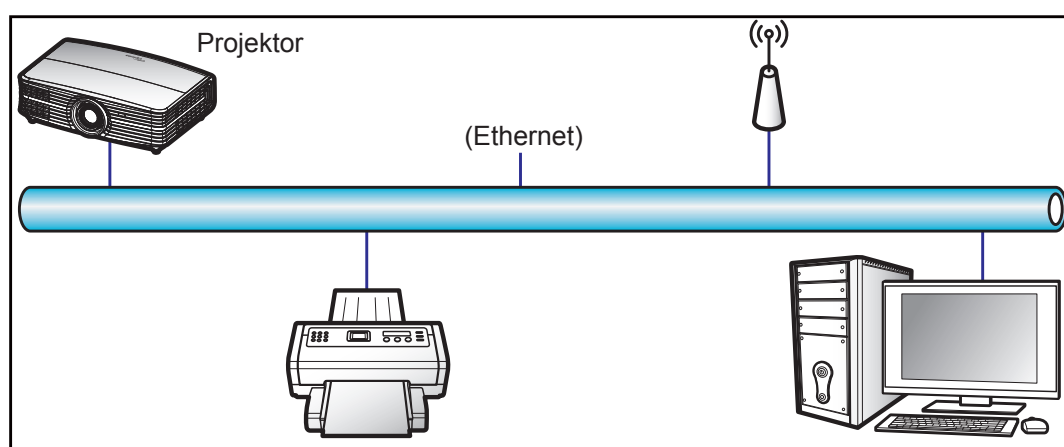

Funktioner för fast LAN-terminal

Den här projektorn kan kontrolleras genom att använda en bärbar dator eller annan extern enhet via LAN/RJ45-porten och är kompatibel med Crestron/Extron/AMX (identifiering av enheten)/PJLink.

- Crestron är ett registrerat varumärke som tillhör Crestron Electronics, Inc. i USA.
- Extron är ett registrerat varumärke som tillhör Extron Electronics, Inc. i USA.
- AMX är ett registrerat varumärke som tillhör AMX LLC i USA.
- PJLink tillämpas för varumärke och logotyp-registrering i Japan, USA och andra länder genom JBMIA.

Projektorn stöds av de angivna kommandona från Crestron Electronics controller och tillhörande programvara, till exempel RoomView®.

<http://www.crestron.com/>

Den här projektorn är kompatibel att ha stöd för Extron-enhet(er) som referens.

<http://www.extron.com/>

Den här projektorn stöds av AMX (Device Discovery).

<http://www.amx.com/>

Den här projektorn stöder alla kommandon av PJLink klass1 (Version 1.00).

<http://pjlink.jbmia.or.jp/english/>

För mer information om de olika typer av externa enheter som kan anslutas till LAN/RJ45-port och fjärrstyrning av projektorn, samt de kommandon som stöds för dessa externa enheter, kontakta Support-Service direkt.

ANVÄNDA PROJEKTORN

LAN RJ45

1. Anslut en RJ45-kabel till RJ45-portarna på projektorn och datorn (bärbar dator).

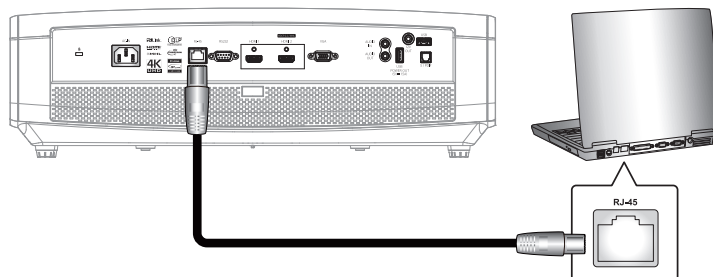

2. På datorn, välj **Start > Kontrollpanelen > Nätverksanslutningar**.

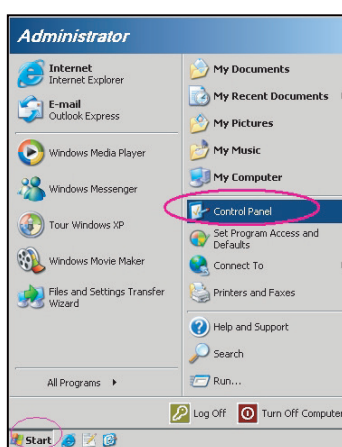

3. Högerklicka på **Anslutning till lokalt nätverk** och välj sedan **Egenskaper**.

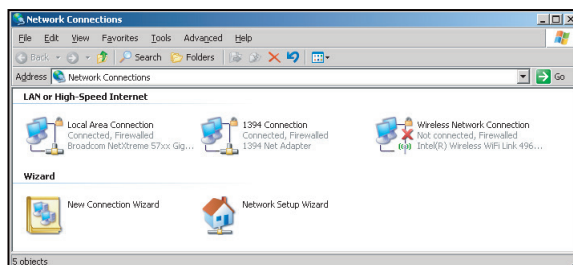

4. I fönstret **Egenskaper**, välj fliken **Allmänt** och välj sedan **Internet-protokoll (TCP/IP)**.

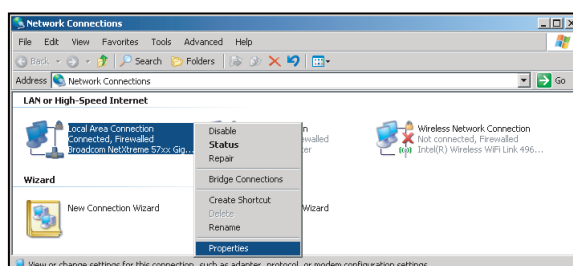

ANVÄNDA PROJEKTORN

5. Klicka på "Egenskaper".

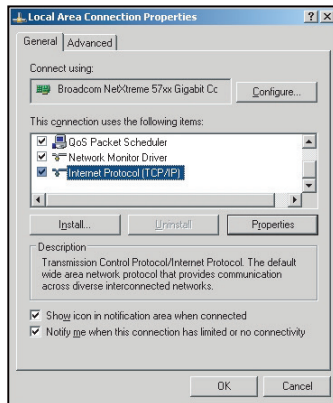

6. Ange IP-adress och nätmask och tryck på "OK".

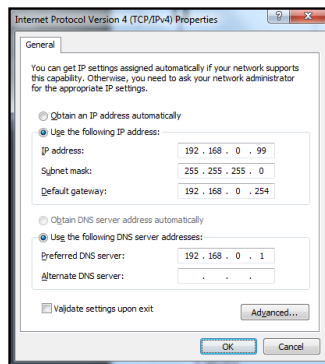

7. Tryck på "Menu"-knappen på projektorn.
8. Öppna på projektorn Nätverk > LAN.
9. Ange följande anslutningsparametrar:
 - DHCP: Av
 - IP-adress: 192.168.0.100
 - Subnetmask: 255.255.255.0
 - Nätbrygga: 192.168.0.254
 - DNS: 192.168.0.51
10. Tryck på "Enter" för att bekräfta inställningarna.
11. Öppna en webbläsare (t.ex. Microsoft Internet Explorer med Adobe Flash Player 9.0 eller högre installerat).
12. I adressfältet, mata in projektorns IP-adress: 192.168.0.100.



13. Tryck på "Enter".
Projektorn är inställd för fjärrhantering. LAN/RJ45-funktionen visas som följande:

ANVÄNDA PROJEKTORN

Informationssida

Model: Optoma Tool Info Contact IT Help



Projector Information

Projector Name: Optoma UHD60
Location:
Firmware Version: B01
MAC Address: 00:80:E9:16:56:17
Resolution: 1080p 60Hz
Lamp Hours: 0
Assigned to: Optoma Projector

Projector Status

Power Status: Power On.
Source: HDMI
Display Mode: Cinema
Projection: Front
Brightness Mode: Bright
Error Status: 0/No Error

exit

 Expansion Options

Huvudsida

Model: Optoma Tool Info Contact IT Help



Power Vol - Mute Vol +

Sources List

Interface 2.7.2.7

Menu ▲ Re-Sync
◀ Enter ▶
AV mute ▼ Source

Freeze Contrast Brightness Sharpness

 Expansion Options

Verktgssida

Model: Optoma Tool Info Contact IT Help



Crestron Control

IP Address: 192.168.0.199
IP ID: 7
Port: 41794
Send

Projector

Projector Name: Optoma UHD60
Location:
Assigned to: Optoma Projector
Send

DHCP Enabled
IP Address: 192.168.0.100
Subnet Mask: 255.255.255.0
Default Gateway: 192.168.0.254
DNS Server: 192.168.0.51
Send

User Password

Enabled
New Password:
Confirm:
Send

Admin Password

Enabled
New Password:
Confirm:
Send

exit

 Expansion Options

Kontakta IT helpdesk

Title

Send

ANVÄNDA PROJEKTORN

RS232 med Telnet-funktion

Det finns alternativa RS232-kommandon, i projektorn så kallade "RS232 med TELNET" för LAN/RJ45-gränssnitt.

Snabbstartsguide för "RS232 med Telnet"

- Kontrollera och få IP-adressen på skärmen på projektorn.
- Kontrollera att datorn/bärbara datorn har åtkomst till projektorns webbsida.
- Kontrollera att inställningen "Windows-brandväggen" inaktiveras om "TELNET" funktionen filtreras ut av dator/bärbar dator.

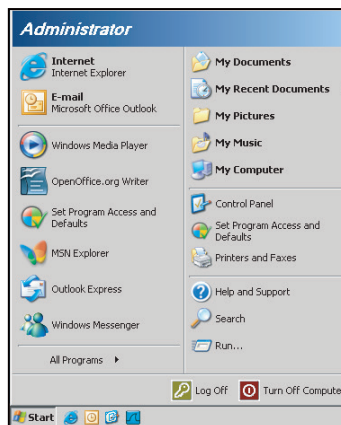

1. Välj **Start > Alla program.>Tillbehör > Kommandotolken** .

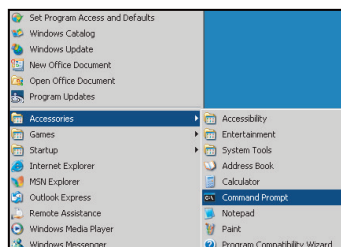

2. Ange kommandoformat på följande sätt:
 - telnet ttt.xxx.yyy.zzz 23 ("Enter"-knappen nedtryckt)
 - (ttt.xxx.yyy.zzz: Projektorns IP-adress)
3. Om Telnet-anslutningen är klar och användaren kan använda RS232-styringång, tryck på "Enter"-knappen och RS232-kommandot kommer att fungera.

Specifikation för "RS232 med TELNET":

1. Telnet: TCP.
2. Telnet-port: 23 (för mer detaljer, ta kontakt med servicetekniker eller team).
3. Telnet-verktyg: Windows "TELNET.exe" (konsolläge).
4. Frånkoppling av RS232-med-Telnet-kontroll normalt: Stäng
5. Windows Telnet-verktyg direkt efter TELNET-anslutning klar.
 - Begränsning 1 för Telnet-Control: Det finns mindre än 50 bytes för efterföljande nätverk-payload för Telnet-Control applikation.
 - Begränsning 2 för Telnet-Control: Det finns mindre än 26 byte för ett komplett RS232-kommando för Telnet-Control .
 - Begränsning 3 för Telnet-Control: Minsta fördröjning för nästa RS232-kommando måste vara större än 200 (ms).

ANVÄNDA PROJEKTORN

Informationsmeny

Informationsmeny

Visa projektorinformation enligt nedan:

- Regulatory
- Serial Number
- Source
- Resolution
- Refresh Rate
- Bild läge
- Strömläge(Standby)
- Lampans brinntid
- Nätverksstatus
- IP-adress
- Projektor ID
- Filter Usage Hours
- Inställning ljusstyrka
- FW Version

UNDERHÅLL

Byta ut lampan

Projektorn känner automatiskt av lampans livslängd. När lampans livslängd är slut visas ett varningsmeddelande på skärmen.



När du ser det här meddelandet, kontakta din lokala återförsäljare eller servicecenter för att byta ut lampan så snart som möjligt. Var noga med att projektorn har svalnat i minst 30 minuter innan du byter lampa.



Warning: Om projektorn är takmonterad, var försiktig när du öppnar åtkomstpanelen till lampan. Du rekommenderas att bära skyddsglasögon om du ska byta lampa i en takmonterad projektor. Var försiktig så att inga lösa föremål ramlar ut från projektorn.



Warning: Lamputrymmet är varmt! Låt projektorn svalna innan du byter lampa!



Warning: För att minska risken för personskada ska du inte tappa lampmodulen eller vidröra lampan. Lampan kan gå sönder och orsaka skada om den tappas.

UNDERHÅLL

Byte av lampa (forts.)

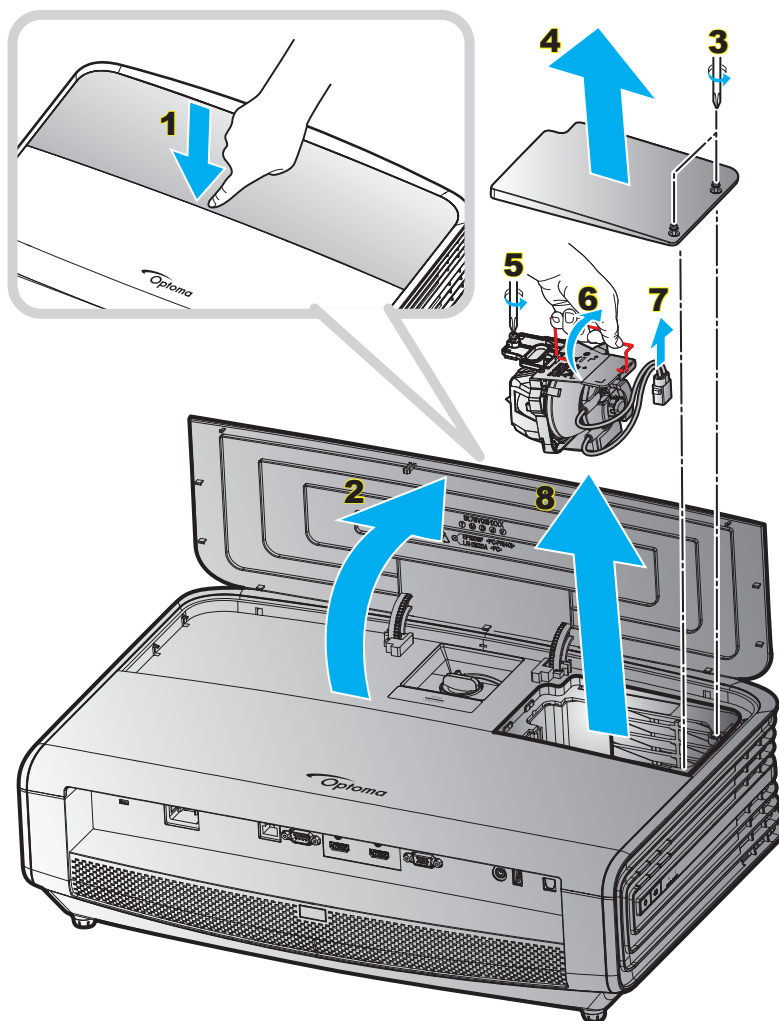

Procedur:

1. Stäng av strömmen till projektorn genom att trycka på "⏻"-knappen på projektorns knappsats eller "Ⓜ"-knappen på fjärrkontrollen.
2. Låt projektorn att svalna i minst 30 minuter.
3. Koppla ur strömsladden.
4. Tryck ner på mitten av den övre luckan för att låsa upp spärren. **1**
5. Öppna den övre luckan. **2**
6. Lossa de 2 skruvarna på lampluckan. **3**
7. Ta bort lampluckan. **4**
8. Lossa skruven på lampmodulen. **5**
9. Lyft upp lampans handtag. **6**
10. Ta ut lampkabeln. **7**
11. Ta försiktigt ut lampmodulen. **8**
12. För att byta ut lampmodulen gör du föregående steg i omvänd ordning.
13. Slå på projektorn och återställ lampans timer.
14. Lampåterställning: (i) Tryck på "Meny" → (ii) Välj "Inställning" → (iii) Välj "Lampinställning" → (iv) Välj "Lampåterställning" → (v) Välj "Ja".

UNDERHÅLL

Observera:

- Projektorn kan inte slås på om lamplocket inte har satts tillbaka på projektorn.
- Rör inte vid någon av lampans glasdelen. Handfett kan få lampan att splittras. Rengör lampmodulen med en torr trasa om den vidrörts av misstag.

Montera och rengöra dammfiltret

Montera dammfiltret

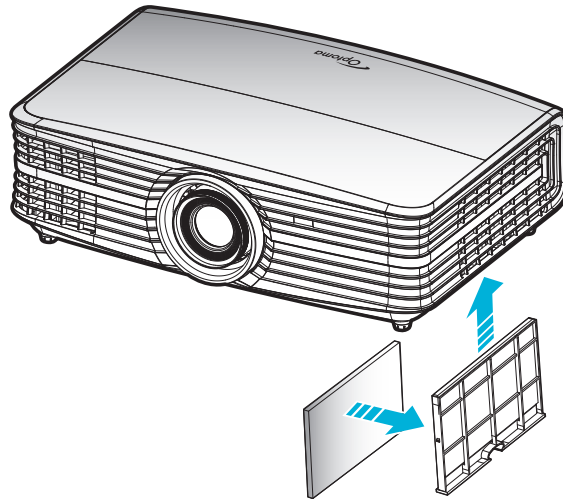

Observera: Dammfiler krävs endast/medföljer i vissa regioner med mycket damm.

Rengöra dammfiltret

Vi rekommenderar att du rengör dammfiltret var tredje månad. Rengör det mer ofta om projektorn används i en dammig miljö.

Procedur:

1. Stäng av strömmen till projektorn genom att trycka på "⏻"-knappen på projektorns knappsats eller "ⓘ"-knappen på fjärrkontrollen.
2. Koppla ur strömsladden.
3. Dra dammfilterutrymmet nedåt för att ta bort det från botten av projektorn. **1**
4. Ta försiktigt bort luffiltret. Därefter rengör eller byt ut dammfiltret. **2**
5. För att montera dammfiltret gör du föregående steg i omvänd ordning.

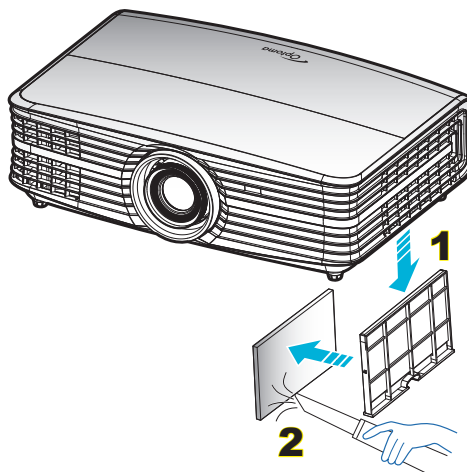

YTTERLIGARE INFORMATION

Kompatibla upplösningar

Digital (HDMI 1.4)

Ursprunglig upplösning: 1920 x 1080 @ 60Hz

Etablerad timing	Standardtiming	Descriptor Timing	Videoläge som stöds	Detaljtiming
720 x 400 @ 70Hz	1280 x 720 @ 60Hz	1920 x 1080 @ 60Hz (standard)	720 x 480i @ 60Hz 16:9	1920 x 1080p @ 60Hz
640 x 480 @ 60Hz	1280 x 800 @ 60Hz		720 x 480p @ 60Hz 4:3	
640 x 480 @ 67Hz	1280 x 1024 @ 60Hz		720 x 480p @ 60Hz 16:9	
640 x 480 @ 72Hz	1920 x 1200 @ 60Hz (minskad)		720 x 576i @ 50Hz 16:9	
640 x 480 @ 75Hz	1366 x 768 @ 60Hz		720 x 576p @ 50Hz 4:3	
800 x 600 @ 56Hz			720 x 576p @ 50Hz 16:9	
800 x 600 @ 60Hz			1280 x 720p @ 60Hz 16:9	
800 x 600 @ 72Hz			1280 x 720p @ 50Hz 16:9	
800 x 600 @ 75Hz			1920 x 1080i @ 60Hz 16:9	
832 x 624 @ 75Hz			1920 x 1080i @ 50Hz 16:9	
1024 x 768 @ 60Hz			1920 x 1080p @ 60Hz 16:9	
1024 x 768 @ 70Hz			1920 x 1080p @ 50Hz 16:9	
1024 x 768 @ 75Hz			1920 x 1080p @ 24Hz 16:9	
1280 x 1024 @ 75Hz			3840 x 2160 @ 24Hz	
1152 x 870 @ 75Hz			3840 x 2160 @ 25Hz	
			3840 x 2160 @ 30Hz	
			4096 x 2160 @ 24Hz	

Digital (HDMI 2.0)

Ursprunglig upplösning: 1920 x 1080 @ 60Hz

B0/Etablerad timing	B0/Standard timing	B1/Videoläge	B1/Detailerad timing
720 x 400 @ 70Hz	1280 x 720 @ 60Hz	720 x 480i @ 60Hz 16:9	1920 x 1080p @ 60Hz
640 x 480 @ 60Hz	1280 x 800 @ 60Hz	720 x 480p @ 60Hz 4:3	
640 x 480 @ 67Hz	1280 x 1024 @ 60Hz	720 x 480p @ 60Hz 16:9	
640 x 480 @ 72Hz	1920 x 1200 @ 60Hz (minskad)	720 x 576i @ 50Hz 16:9	
640 x 480 @ 75Hz	1366 x 768 @ 60Hz	720 x 576p @ 50Hz 4:3	
800 x 600 @ 56Hz		720 x 576p @ 50Hz 16:9	
800 x 600 @ 60Hz		1280 x 720p @ 60Hz 16:9	
800 x 600 @ 72Hz		1280 x 720p @ 50Hz 16:9	
800 x 600 @ 75Hz		1920 x 1080i @ 60Hz 16:9	
832 x 624 @ 75Hz		1920 x 1080i @ 50Hz 16:9	
1024 x 768 @ 60Hz		1920 x 1080p @ 60Hz 16:9	
1024 x 768 @ 70Hz		1920 x 1080p @ 50Hz 16:9	
1024 x 768 @ 75Hz		1920 x 1080p @ 24Hz 16:9	
1280 x 1024 @ 75Hz		3840 x 2160 @ 24Hz	
1152 x 870 @ 75Hz		3840 x 2160 @ 25Hz	
		3840 x 2160 @ 30Hz	
		3840 x 2160 @ 50Hz	
		3840 x 2160 @ 60Hz	
		4096 x 2160 @ 24Hz	
		4096 x 2160 @ 25Hz	

YTTERLIGARE INFORMATION

B0/Etablerad timing	B0/Standard timing	B1/Videoläge	B1/Detaljerad timing
		4096 x 2160 @ 30Hz	
		4096 x 2160 @ 50Hz	
		4096 x 2160 @ 60Hz	

Observera: Stöder 1920 x 1080 @ 50Hz.

Analog

Ursprunglig upplösning: 1920 x 1080 @ 60Hz

B0/Etablerad timing	B0/Standard timing	B0/Detaljerad timing	B1/Detaljerad timing
720 x 400 @ 70Hz	1280 x 720 @ 60Hz	1920 x 1080 @ 60Hz (standard)	1366 x 768 @ 60Hz
640 x 480 @ 60Hz	1280 x 800 @ 60Hz		
640 x 480 @ 67Hz	1280 x 1024 @ 60Hz		
640 x 480 @ 72Hz	1400 x 1050 @ 60Hz		
640 x 480 @ 75Hz	1600 x 1200 @ 60Hz		
800 x 600 @ 56Hz			
800 x 600 @ 60Hz			
800 x 600 @ 72Hz			
800 x 600 @ 75Hz			
832 x 624 @ 75Hz			
1024 x 768 @ 60Hz			
1024 x 768 @ 70Hz			
1024 x 768 @ 75Hz			
1280 x 1024 @ 75Hz			
1152 x 870 @ 75Hz			

Observera: Stöder 1920 x 1080 @ 50Hz.

YTTERLIGARE INFORMATION

Bildstorlek och projektionsavstånd

(bildstorlek och avstånd i meter och fot)

Diagonal längd (tum) storlek på 16:9-skärm	Skärmstorlek B x H				Projektionsavstånd (D)				Min förskjutning (Hd)		Max förskjutning (Hd)	
	(m)		(fot)		(m)		(fot)		(m)	(fot)	(m)	(fot)
	Bredd	Höjd	Bredd	Höjd	Bred	Tele	Bred	Tele				
30,00	0,66	0,37	2,18	1,23	0,92	1,47	3,02	4,82	0,00	0,00	0,06	0,18
40,00	0,89	0,50	2,91	1,63	1,23	1,97	4,04	6,46	0,00	0,00	0,07	0,25
60,00	1,33	0,75	4,36	2,45	1,85	2,95	6,07	9,68	0,00	0,00	0,11	0,37
70,00	1,55	0,87	5,08	2,86	2,15	3,44	7,05	11,29	0,00	0,00	0,13	0,43
80,00	1,77	1,00	5,81	3,27	2,46	3,93	8,07	12,89	0,00	0,00	0,15	0,49
90,00	1,99	1,12	6,54	3,68	2,77	4,42	9,09	14,50	0,00	0,00	0,17	0,55
100,00	2,21	1,25	7,26	4,09	3,08	4,91	10,10	16,11	0,00	0,00	0,19	0,61
120,00	2,66	1,49	8,72	4,90	3,69	5,9	12,11	19,36	0,00	0,00	0,22	0,74
150,00	3,32	1,87	10,89	6,13	4,62	7,37	15,16	24,18	0,00	0,00	0,28	0,92
180,00	3,98	2,24	13,07	7,35	5,54	8,85	18,18	29,04	0,00	0,00	0,34	1,10
250,00	5,53	3,11	18,16	10,21	7,69	12,29	25,23	40,32	0,00	0,00	0,47	1,53
300,00	6,64	3,74	21,79	12,26	9,23	14,74	30,28	48,36	0,00	0,00	0,56	1,84

(bildstorlek och avstånd i meter och tum)

Diagonal längd (tum) storlek på 16:9-skärm	Skärmstorlek B x H				Projektionsavstånd (D)				Min förskjutning (Hd)		Max förskjutning (Hd)	
	(m)		(tum)		(m)		(tum)		(m)	(tum)	(m)	(tum)
	Bredd	Höjd	Bredd	Höjd	Bred	Tele	Bred	Tele				
30,00	0,66	0,37	26,15	14,71	0,92	1,47	36,22	57,87	0,00	0,00	0,06	2,21
40,00	0,89	0,50	34,86	19,61	1,23	1,97	48,43	77,56	0,00	0,00	0,07	2,94
60,00	1,33	0,75	52,29	29,42	1,85	2,95	72,83	116,14	0,00	0,00	0,11	4,41
70,00	1,55	0,87	61,01	34,32	2,15	3,44	84,65	135,43	0,00	0,00	0,13	5,15
80,00	1,77	1,00	69,73	39,22	2,46	3,93	96,85	154,72	0,00	0,00	0,15	5,88
90,00	1,99	1,12	78,44	44,12	2,77	4,42	109,06	174,02	0,00	0,00	0,17	6,62
100,00	2,21	1,25	87,16	49,03	3,08	4,91	121,26	193,31	0,00	0,00	0,19	7,35
120,00	2,66	1,49	104,59	58,83	3,69	5,9	145,28	232,28	0,00	0,00	0,22	8,82
150,00	3,32	1,87	130,74	73,54	4,62	7,37	181,89	290,16	0,00	0,00	0,28	11,03
180,00	3,98	2,24	156,88	88,25	5,54	8,85	218,11	348,43	0,00	0,00	0,34	13,24
250,00	5,53	3,11	217,89	122,57	7,69	12,29	302,76	483,86	0,00	0,00	0,47	18,38
300,00	6,64	3,74	261,47	147,08	9,23	14,74	363,39	580,31	0,00	0,00	0,56	22,06

YTTERLIGARE INFORMATION

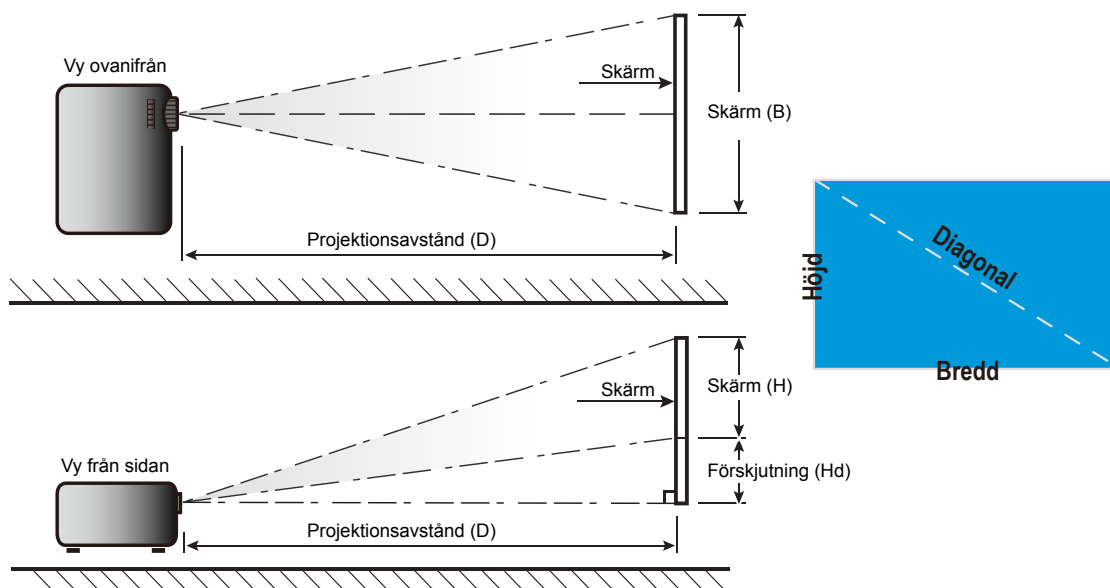

YTTERLIGARE INFORMATION

Projektordimensioner och takmontering

1. För att förhindra skada på din projektor, använd Optomas takmonteringspaket.
2. Om du vill använda en tredje parts takmonteringssats, kontrollera att skruvarna som används för att fästa monteringen vid projektorn uppfyller följande specifikationer:
 - Skruvtyp: M6*4
 - Min. skruvlängd: 10mm

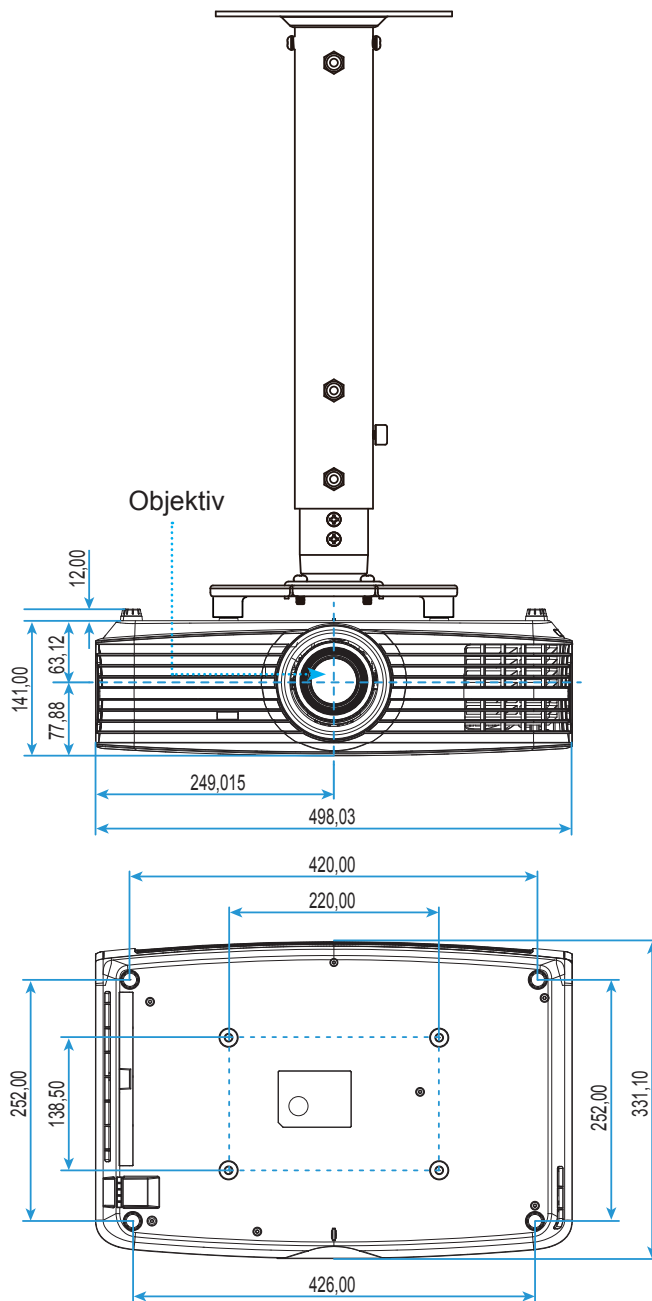

Observera: Observera att skada som uppstår från felaktig installation kommer att upphäva garantin.



Warning:

- Om du köper takmonteringssats från annat företag, se till att skruvarna är av rätt storlek. Skruvstorleken kan variera beroende på monteringsplattans tjocklek.
- Se till att lämna ett avstånd på minst 10 cm mellan taket och projektorns undersida.
- Undvik att placera projektorn nära en värmekälla.





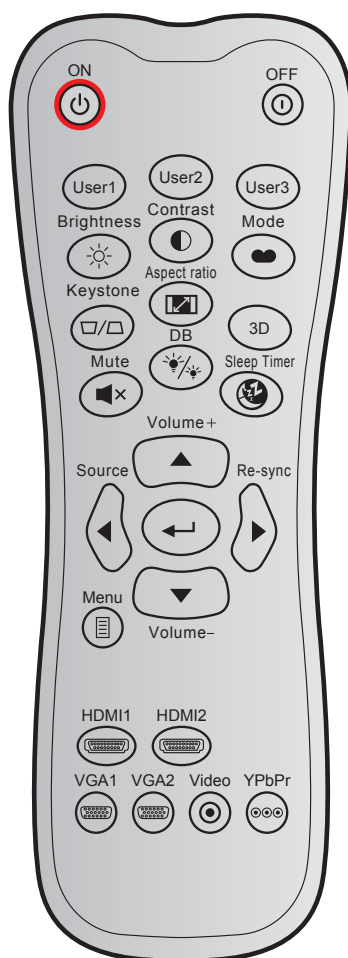







YTTERLIGARE INFORMATION

IR-fjärrkontrollkoder



Nyckel	Anpassad kod	Anpassad kod		Datakod	Utskriftsnyckel definition	Beskrivning
		Byte 1	Byte 2			
Ström på		32	CD	02	PÅ	Tryck för att slå på projektorn.
Power off		32	CD	2E	AV	Tryck för att stänga av projektorn.
Egen1		32	CD	36	Egen1	Användardefinierade knappar. Se sidan 35 för konfiguration.
Egen2		32	CD	65	Egen2	
Egen3		32	CD	66	Egen3	
Ljusstyrka		32	CD	41	Ljusstyrka	Ändra ljusstyrkan i bilden.
Kontrast		32	CD	42	Kontrast	Kontrollerar hur stor skillnaden är mellan de ljusaste och mörkaste partierna i bilden.
Bild läge		32	CD	05	Läge	Välj ett visningsläge för optimerade inställningar för olika applikationer. Se sidan 29.
Keystone		32	CD	07	Keystone	Ingen funktion
Aspect ratio		32	CD	64	Aspect ratio	Tryck för att ändra bildförhållandet för bilden som visas.
3D		32	CD	89	3D	Ingen funktion
Tyst		32	CD	52	Tyst	Slår på/stänger tillfälligt av ljudet.

YTTERLIGARE INFORMATION

Nyckel		Anpassad kod		Datakod	Utskriftsnyckel definition	Beskrivning
		Byte 1	Byte 2	Byte 3		
DB (Dynamisk svärta)		32	CD	44	DB	Justerar automatiskt bildens ljusstyrka för att ge optimal kontrast.
Avstängningstimer		32	CD	63	Avstängningstimer	Ställer in intervall för nedräkningstimer.
Volym +		32	CD	09	Volym +	Justera för att öka volymen.
Fyra riktningssknapparna		32	CD	11	▲	Använd ▲, ◀, ▶, eller ▼ för att välja alternativ eller göra justeringar till ditt val.
		32	CD	10	◀	
		32	CD	12	▶	
		32	CD	14	▼	
Source		32	CD	18	Source	Tryck "Källa" för att välja en ingångssignal.
Tangenten Enter		32	CD	0F		Bekräfta ditt menyval.
Re-Synk		32	CD	04	Re-Synk	Synkroniserar automatiskt projektorn till ingångskällan.
Volym -		32	CD	0C	Volym -	Justera för att sänka volymen.
Meny		32	CD	0E	Meny	Visa eller avsluta projektorns bildskärmsmeny.
HDMI 1		32	CD	16	HDMI1	Tryck på "HDMI1" för att välja källa från HDMI 1-anslutning.
HDMI 2		32	CD	30	HDMI2	Tryck på "HDMI2" för att välja källa från HDMI 2-anslutning.
VGA 1		32	CD	1B	VGA1	Tryck på "VGA1" för att välja källa från VGA-anslutning.
VGA 2		32	CD	1E	VGA2	Ingen funktion
Video		32	CD	1C	Video	Ingen funktion
YPbPr		32	CD	17	YPbPr	Ingen funktion

YTTERLIGARE INFORMATION

Felsökning

Om du upplever problem med din projektor, se följande information. Om ett problem kvarstår ska du ta kontakt med din lokala återförsäljare eller servicecenter.

Bildproblem

- ❓ *Ingen bild syns på skärmen*
 - Var noga med att alla kablar och strömanslutningar är korrekt och säkert anslutna enligt beskrivning i avsnittet "Installation".
 - Var noga med att pins på kontakterna inte är böjda eller trasiga.
 - Kontrollera om projektlampen har installerats säkert. Se avsnittet "Byta ut lampan" på sidan 45-46.
 - Kontrollera att funktionen "Tyst" inte är på.

- ❓ *Bilden är inte i fokus*
 - Justera fokuseringsringen på projektorlinsen. Se sidan 16.
 - Se till att projektionsskärmen är inom det avstånd som krävs av projektorn. (Se sidan 50-51).

- ❓ *Bilden sträcks ut när den visar 16:9 DVD-titel*
 - När du spelar anamorfisk DVD eller 16:9 DVD visar projektorn den bästa bilden i 16: 9-formatet på projektorsidan.
 - Om du spelar LBX-format DVD-titel ska du ändra formatet till LBX i projektor-OSD.
 - Om du spelar 4:3-format DVD-titel ska du ändra formatet till 4:3 i projektor-OSD.
 - Ställ in visningsformatet som 16:9 (wide) aspect ratio-typ på din DVD-spelare.



- ❓ *Bilden är för liten eller för stor*
 - Justera zoomspaken på ovansidan av projektorn.
 - Flytta projektorn närmare eller längre bort från skärmen.
 - Tryck på "Meny" på projektorpanelen och gå till "Skärm-->Bildformat". Pröva de olika inställningarna.

- ❓ *Bilden har sluttande sidor:*
 - Om möjligt flyttar du på projektorn så att den är centrerad på skärmen och nedanför den understa kanten på skärmen.

- ❓ *Bilden är spegelvänd*
 - Välj "Inställning-->Projektion" från skärmmenyn och justera projektorriktningen.

YTTERLIGARE INFORMATION

Andra problem

-  *Projektorn svarar inte på kontrollerna*
- Om möjligt ska du stänga av projektor och koppla från strömsladden, samt vänta minst 20 sekunder innan strömmen ansluts igen.
-  *Lampan brinner ut eller avger ett poppande ljud*
- När lampan når slutet av sin livslängd kommer den att brinna ut och avge ett högt poppande ljud. Om detta inträffar kommer inte projektorn att slås på igen förrän lampmodulen har bytts ut. För att byta ut lampan, följ procedurerna i avsnittet "Byta ut lampan" på sidan 45-46.

Fjärrkontrollproblem

-  *Om fjärrkontrollen inte fungerar*
- Kontrollera att vinkeln för fjärrkontrollen är inom $\pm 15^\circ$ mot IR-mottagaren och projektorn.
 - Kontrollera att det inte finns några hinder mellan fjärrkontrollen och projektorn. Flytta inom 7 m från projektorn.
 - Kontrollera att batterierna är korrekt isatta.
 - Byt batterier om de är förbrukade.

YTTERLIGARE INFORMATION

Varningslampa

När varningslamporna (se nedan) tänds eller blinkar, kommer projektorn automatiskt att stängas av:

- "LAMP"-indikatorn lyser röd och om "På/Standby"-indikatorn blinkar gult.
- "TEMP"-indikatorn lyser röd och om "På/Standby"-indikatorn blinkar rött. Detta indikerar att projektorn är överhettad. Under normala förhållanden kan projektorn slås på igen.
- "TEMP"-indikatorn blinkar rött och om "På/Standby"-indikatorn blinkar rött.

Koppla ifrån strömsladden från projektorn, vänta 30 sekunder och försök igen. Om varningsindikatorn lyser igen eller blonkar, kontakta ditt närmaste servicecenter för hjälp.

Indikatorlampans meddelanden

Message	På/Standby LED		Temperaturlysdiod	Lamplysdiod
	(Röd)	(Blå)	(Röd)	(Röd)
Standbystatus (Ingångsnätssladd)	Fast sken			
Ström på (uppvärmning)		Blinkande (0,5 sek. av / 0,5 sek. på)		
Sätta på och Lamplyste		Fast sken		
Stänger av (kallnar)		Blinkande (0,5 sek. av / 0,5 sek. på-lampa). Tillbaka till fast rött sken när kylfläkten stängs av.		
Fel (lampfel)	Blinkande			Fast sken
Fel (fläktfel)	Blinkande		Blinkande	
Fel (Över Temp.)	Blinkande		Fast sken	
Standbystatus (Inbränning)		Blinkande		
Inbränning (Uppvärmning)		Blinkande		
Inbränning (Kallnar)		Blinkande		
Bränna in (lambelysning)		Blinkande (3 sek på/ 1 sek av)		
Bränna in (lampan av)		Blinkande (1 sek på/ 3 sek av)		

- Stänga av:

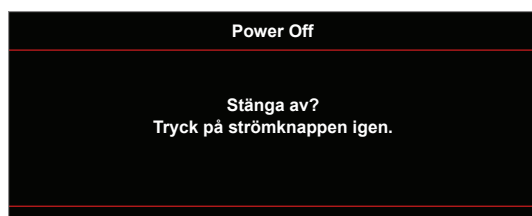

- Lampvarning:



YTTERLIGARE INFORMATION

- Temp varning:



- Fel på fläkten:

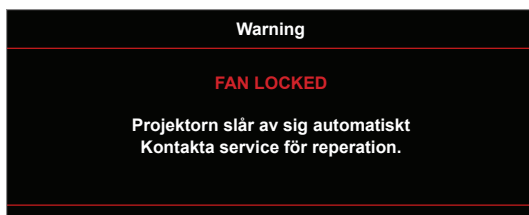

- Utanför visningsintervall:



- Stäng av-varning:

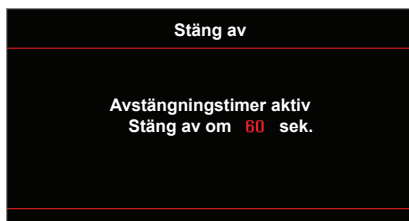

- Larm säkerhetstimer:



ANVÄNDA PROJEKTORN

Specifikationer

Optisk	Beskrivning
Maximal upplösning	- Grafik upp till 2160p@60Hz - Maximal upplösning: HDMI1 : 1920*1200@60Hz(RB) HDMI2 : 2160p@60Hz
Ursprunglig upplösning	(utan ställdon) 2716 x 1528
Objektiv	Manuell zoom och manuell fokus
Bildstorlek (diagonalt)	26,45" ~ 302,2", fokusområde optimerat efter 60" bildstorlek
Projektionsavstånd	1,3 m ~ 9,3 m fokusområde optimerat efter 60" bildstorlek

Elektrisk	Beskrivning
Ingångar	- HDMI 1.4a - VGA IN - Ljud in 3,5 mm - HDMI V2.0 HDCP2.2 / MHL 2.1 - USB-A - USB2.0 USB-A för 5V PWR 1.5A - RS232C hane (9-stifts D-SUB) - RJ-45 (stödjer webbstyrning)
Utgångar	- Ljud ut 3,5 mm - SPDIF ut - 12 V avtryckare (3,5mm uttag)
Control	USB typ A för mus/tjänst
Färgåtergivning	1073,4 miljoner färger
Avsökningfrekvens	Horisontell avsökningfrekvens: 15.375 ~ 91.146 KHz Vertikal avsökningfrekvens: 24 ~ 85Hz (120Hz för projektor med 3D-funktion)
Inbyggd högtalare	Ja, 4 W
Strömförsörjning	100 - 240V ±10 %, AC 50/60Hz
Inström	3,8A-1,0 A

Mekanik	Beskrivning
Placering vid installation	Front, bak, tak - front, bak - övre
Mått	- 498 mm (B) x 331 mm (D) x 141 mm (H) (utan fötter) - 498 mm (B) x 331 mm (D) x 153 mm (H) (med fötter)
Vikt	7,12 ± 0,5 kg
Miljöförhållanden	Drivs i 5 ~ 40 °C, 10 % till 85 % fuktighet (icke-kondenserande)

Observera: Alla specifikationer kan komma att ändras utan föregående meddelande.



YTTERLIGARE INFORMATION

Globala Optoma-kontor

För service eller support, vänligen kontakta ditt lokala kontor.



USA

3178 Laurelview Ct.
Fremont, CA 94538, USA
www.optomausa.com

 888-289-6786
 510-897-8601
 services@optoma.com



Kanada

3178 Laurelview Ct.
Fremont, CA 94538, USA
www.optomausa.com

 888-289-6786
 510-897-8601
 services@optoma.com

Latinamerika

3178 Laurelview Ct.
Fremont, CA 94538, USA
www.optomausa.com

 888-289-6786
 510-897-8601
 services@optoma.com



Europa

42 Caxton Way, The Watford Business Park
Watford, Hertfordshire,
WD18 8QZ, UK
www.optoma.eu
Service Tel: +44 (0)1923 691865

 +44 (0) 1923 691 800
 +44 (0) 1923 691 888
 service@tsc-europe.com



Benelux BV

Randstad 22-123
1316 BW Almere
The Netherlands
www.optoma.nl

 +31 (0) 36 820 0252
 +31 (0) 36 548 9052



Frankrike

Bâtiment E
81-83 avenue Edouard Vaillant
92100 Boulogne Billancourt, France

 +33 1 41 46 12 20
 +33 1 41 46 94 35
 savoptoma@optoma.fr



Spanien

C/ José Hierro,36 Of. 1C
28522 Rivas VaciaMadrid,
Spain

 +34 91 499 06 06
 +34 91 670 08 32



Tyskland

Wiesenstrasse 21 W
D40549 Düsseldorf,
Germany

 +49 (0) 211 506 6670
 +49 (0) 211 506 66799
 info@optoma.de

Skandinavien



Lerpeveien 25
3040 Drammen
Norway

 +47 32 98 89 90
 +47 32 98 89 99
 info@optoma.no

PO.BOX 9515
3038 Drammen
Norway

Sydkorea

WOOMI TECH.CO.,LTD.
4F, Minu Bldg.33-14, Kangnam-Ku,
Seoul,135-815, KOREA
korea.optoma.com

 +82+2+34430004
 +82+2+34430005



Japan

東京都足立区綾瀬3-25-18
株式会社オーエス
コンタクトセンター:0120-380-495

 info@os-worldwide.com
www.os-worldwide.com



Taiwan

12F., No.213, Sec. 3, Beixin Rd.,
Xindian Dist., New Taipei City 231,
Taiwan, R.O.C.
www.optoma.com.tw

 +886-2-8911-8600
 +886-2-8911-6550
 services@optoma.com.tw
asia.optoma.com



Hong Kong

Unit A, 27/F Dragon Centre,
79 Wing Hong Street,
Cheung Sha Wan,
Kowloon, Hong Kong

 +852-2396-8968
 +852-2370-1222
www.optoma.com.hk

Kina

5F, No. 1205, Kaixuan Rd.,
Changning District
Shanghai, 200052, China

 +86-21-62947376
 +86-21-62947375
www.optoma.com.cn



P/N:36.78V03G001-A