

DLP® پروژکتور

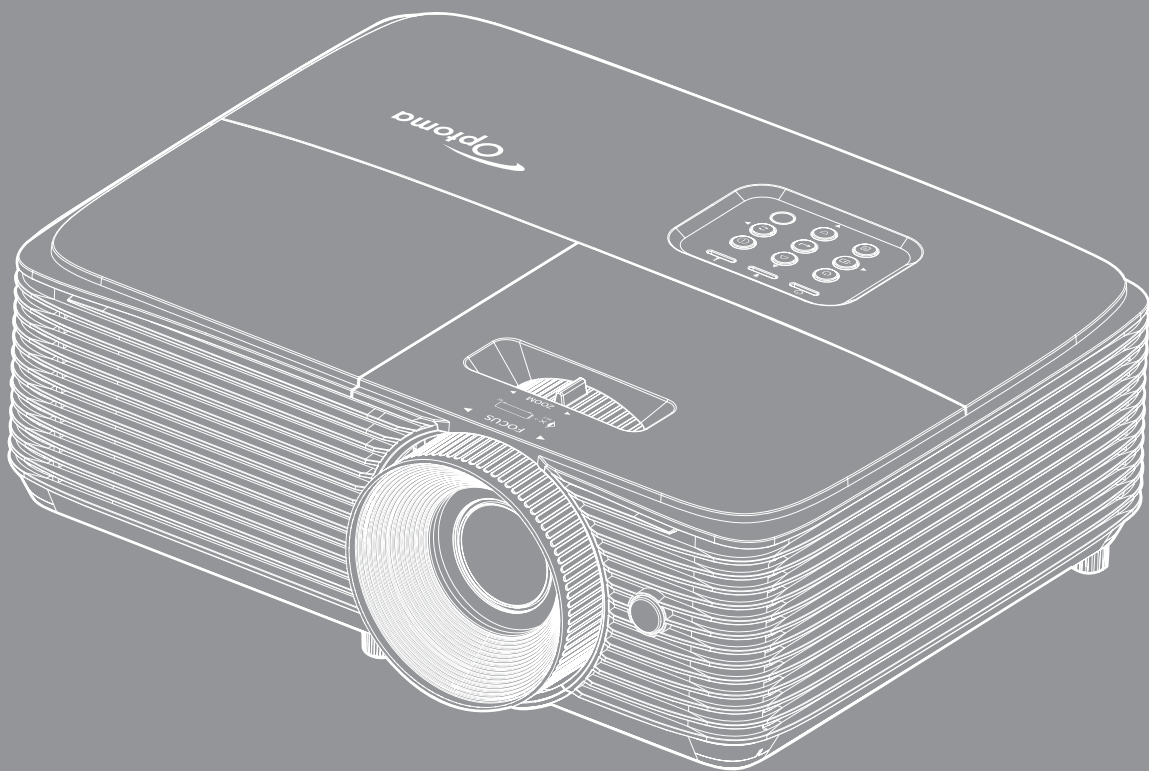

۴ ایمنی

۴ دستورالعمل های ایمنی مهم
۵ اطلاعات ایمنی سه بعدی
۶ حق نسخه برداری
۶ سلب مسئولیت
۶ به رسمیت شناختن علامت تجاری
۷ FCC
۷ اعلامیه تطابق برای کشورهای اروپایی
۷ WEEE

۸ مقدمه

۸ نمای کلی جعبه محصول
۸ لوازم جانبی های استاندارد
۸ لوازم جانبی های اختیاری
۹ نمای کلی محصول
۱۰ اتصالات
۱۱ صفحه کلید
۱۲ کنترل از راه دور ۱
۱۳ کنترل از راه دور ۲

۱۴ نصب و راه اندازی

۱۴ نصب پروژکتور
۱۶ اتصال منابع به پروژکتور
۱۷ تنظیم تصویر پخش شده

۲۰ استفاده از پروژکتور

۲۰ روشن/خاموش کردن پروژکتور
۲۱ انتخاب یک منبع ورودی
۲۲ پیمایش و ویژگی های منو
۲۳ درخت منوی OSD
۳۱ منوی تنظیمات تصویر نمایش داده می شود
۳۳ نمایش منوی سه بعدی
۳۴ نمایش منوی نسبت ابعادی
۳۵ نمایش منوی ماسک لبه
۳۵ نمایش منوی زوم
۳۵ نمایش منوی جابجایی تصویر
۳۵ منوی انحراف تصویر را نمایش دهید
۳۵ منوی قطع صدا
۳۵ منوی بلندی صدا
۳۵ منوی ورودی صدا
۳۶ منوی تنظیم پخش
۳۶ منوی تنظیمات لامپ
۳۶ منوی تنظیمات فیلتر



۳۶ منوی تنظیمات برق
۳۷ منوی امنیت تنظیمات
۳۸ منوی تنظیمات لینک <i>HDMI</i>
۳۸ منوی تنظیم الگوی آزمایشی
۳۸ منوی تنظیمات راه دور
۳۹ منوی تنظیم شناسه پخش
۳۹ منوی گزینه های تنظیم
۴۰ منوی تنظیم بازنشانی
۴۰ منوی اطلاعات

۴۱ تعمیر و نگهداری

۴۱ تعویض لامپ
۴۳ نصب و تمیز کردن فیلتر گرد و خاک

۴۴ اطلاعات بیشتر

۴۴ رزولوشن های سازگار
۴۶ اندازه تصویر و فاصله پخش
۴۷ ابعاد پروژکتور و نصب دستگاه در سقف
۴۸ کدهای کنترل از راه دور <i>IR 1</i>
۵۰ کدهای کنترل از راه دور <i>IR 2</i>
۵۲ عیب یابی
۵۴ نشانگر هشدار
۵۶ مشخصات
۵۷ دفاتر بین المللی <i>Optoma</i>

<p>علامت صاعقه با یک پیکان در نوک که درون مثلث متساوی الاضلاع قرار دارد، برای این است که به کاربر اخطار دهد "ولتاژ خطرناک" بدون عایق درون محفظه دستگاه موجود است و قدرت آن به اندازه ای است که خطر برق گرفتگی برای فرد ایجاد نماید.</p>	
<p>علامت تعجب درون مثلث متساوی الاضلاع نشان دهنده اخطار به کاربر در مورد وجود دستورالعمل های مهمی برای کارکرد و نگهداری (سرویس) در دفترچه های همراه دستگاه است.</p>	

لطفاً تمامی هشدارها، اقدامات احتیاطی و اصول نگهداری پیشنهاد شده در این دفترچه راهنمای کاربر را دنبال کنید.

دستورالعمل های ایمنی مهم



• به اشعه نور RG2 خیره نشوید.

مانند هر منبع نور دیگری، به تابش مستقیم نور IEC 62471-5:2015 RG2 خیره نشوید.

• جلوی شکاف های تهویه دستگاه را نگیرید. برای اطمینان از عملکرد صحیح پروژکتور و برای محافظت در برابر گرم شدن بیش از حد دستگاه، توصیه می شود پروژکتور را در محلی نصب کنید که تهویه و گردش هوا در آن مسدود نباشد. به عنوان مثال، پروژکتور را روی میز شلوغ، مبل، تخت خواب و غیره قرار ندهید. پروژکتور را درون فضای بسته ای همچون قفسه کتاب یا کابینت که جریان هوا در آن گردش ندارد، نگذارید.

• برای کاهش احتمال بروز آتش سوزی با برق گرفتگی، پروژکتور را در معرض باران یا رطوبت قرار ندهید. دستگاه را در نزدیکی منابع گرمایی همچون رادیاتورها، بخاری ها، فر یا هر وسیله دیگری همچون آمپلی فایر که از خود حرارت تولید می کند، نصب نکنید.

• اجازه ندهید اشیاء یا مایعات وارد پروژکتور شوند. آنها می توانند با نقاط دارای ولتاژ بالا تماس پیدا کرده و با برقراری اتصال کوتاه باعث بروز آتش سوزی یا شوک الکتریکی شوند.

• تحت شرایط زیر استفاده نکنید:

– در محیط های شدیداً گرم، سرد یا مرطوب.

(i) اطمینان یابید که دمای محیط مابین 5°C - 40°C درجه سلسیوس باشد

(ii) رطوبت نسبی، میزان $10\% \sim 85\%$ است

– در محیط های دارای گرد و خاک بیش از حد.

– نزدیک هر وسیله ای که میدان مغناطیسی قوی تولید می کند.

– در معرض تابش مستقیم آفتاب.

• در مکان هایی که ممکن است گازهای قابل اشتعال یا گازهای منفجره در جو وجود داشته باشد، از پروژکتور استفاده نکنید. لامپ موجود در داخل پروژکتور در طول عملیات بسیار داغ می شود و ممکن است گازها مشتعل شده و منجر به آتش سوزی شود.

• در صورتی که دستگاه در قسمت بدنه آسیب دیده یا صدمه دیده است، از آن استفاده نکنید. آسیب یا صدمه به دستگاه شامل موارد زیر است (اما به آنها محدود نمی شود):

– دستگاه افتاده باشد.

– سیم برق یا دوشاخه صدمه دیده باشد.

– روی پروژکتور مایعات ریخته باشد.

– پروژکتور در معرض باران یا رطوبت بوده است.

– شیبی به درون پروژکتور افتاده است یا چیزی درون آن شل شده است.

• پروژکتور را روی یک سطح بی ثبات قرار ندهید. ممکن است پروژکتور از روی سطح بیافتد و منجر به آسیب شود یا ممکن است پروژکتور آسیب ببیند.

• جلوی نوری را که در هنگام عملیات از لنزهای پروژکتور بیرون می آیند، مسدود نکنید. این نور به شیء حرارت خواهد داد و ممکن است ذوب شده، موجب سوختگی یا آتش سوزی شود.

- لطفاً پروژکتور را باز یا قطعات آن را پیاده نکنید، زیرا ممکن است باعث بروز برق گرفتگی شود.
- سعی نکنید خودتان دستگاه را سرویس کنید. باز کردن یا برداشتن پوشش دستگاه ممکن است شما را در معرض ولتاژ خطرناک یا خطرات دیگر قرار دهد. پیش از ارسال دستگاه برای تعمیر، لطفاً با Optoma تماس بگیرید.
- برای مشاهده علایم مربوط به ایمنی، بدنه دستگاه را ببینید.
- دستگاه را تنها پرسنل تعمیرات مناسب باید تعمیر کنند.
- تنها از ضمایم/لوازم فرعی تعیین شده توسط تولید کننده استفاده کنید.
- در طول عملیات به طور مستقیم به لنزهای پروژکتور نگاه نکنید. نور درخشان ممکن است به چشمان شما آسیب وارد کند.
- لطفاً در هنگام تعویض لامپ، اجازه دهید تا پروژکتور خنک شود. دستورالعمل‌های موجود در صفحه‌های ۴۱-۴۲ را دنبال کنید.
- این پروژکتور خود می‌تواند طول عمر مفید لامپ را تشخیص دهد. لطفاً در صورت مشاهده پیام‌های هشدار، حتماً لامپ را تعویض نمایید.
- پس از تعویض مادول لامپ، عملکرد "بازنشانی لامپ" را از طریق منوی "تنظیمات راه اندازی لامپ" موجود بر روی صفحه نمایشگر اجرا و تنظیم کنید.
- در هنگام خاموش کردن پروژکتور، لطفاً دقت کنید که چرخه خنک سازی پیش از قطع برق تکمیل شده باشد. ۹۰ ثانیه به پروژکتور فرصت دهید تا خنک شود.
- هنگامی که لامپ به پایان عمر مفید خود نزدیک می‌شود، پیام "طول عمر لامپ به پایان رسیده است" بر روی صفحه نشان داده می‌شود. برای تعویض لامپ، لطفاً هرچه سریع‌تر با فروشنده یا مرکز خدمات محلی خود تماس بگیرید.
- پیش از تمیز کردن دستگاه، آن را خاموش کرده و دوشاخه را از برق بکشید.
- برای تمیز کردن قسمت نمایشگر، از یک پارچه نرم و مایع شستشوی ضعیف استفاده کنید. از پاک کننده‌های ساینده، موم یا حلال‌ها برای تمیز کردن دستگاه استفاده نکنید.
- اگر از دستگاه برای مدت طولانی استفاده نمی‌کنید، آن را از برق بکشید.

توجه: با به پایان رسیدن طول عمر مفید لامپ، تا زمانیکه لامپ تعویض نگردد، پروژکتور روشن نمی‌شود. برای تعویض لامپ، دستورالعمل عنوان شده در بخش "تعویض لامپ" در صفحات ۴۱-۴۲ را دنبال کنید.

- پروژکتور را در مکان‌هایی که احتمال لرزش یا برق گرفتگی در آنجا وجود دارد، نصب نکنید.
- با دست‌های بدون محافظ به لنز دست نزنید.
- قبل از نگهداری، باتری/باتری‌ها را از کنترل از راه دور بیرون بیاورید. اگر باتری/باتری‌ها برای مدت طولانی در کنترل از راه دور باقی بمانند، ممکن است نشت کنند.
- در مکان‌هایی که ممکن است دود ناشی از نفت یا سیگار در آنجا وجود داشته باشد از پروژکتور استفاده نکنید یا پروژکتور را نگهداری نکنید، زیرا ممکن است اثر منفی روی کیفیت عملکرد پروژکتور بگذارد.
- لطفاً دستورالعمل نصب و راه اندازی صحیح پروژکتور را رعایت کنید زیرا نصب غیر استاندارد می‌تواند بر عملکرد پروژکتور تاثیر بگذارد.
- از یک نوار قدرت و یا محافظ نوسان استفاده کنید. زیرا قطع یا افت جریان برق می‌تواند دستگاه‌ها را خراب کند.

اطلاعات ایمنی سه بعدی

لطفاً قبل از اینکه شما یا کودک شما از قابلیت‌های سه بعدی استفاده کنید، تمام هشدارها و اقدامات احتیاطی توصیه شده را رعایت نمایید.

هشدار

کودکان و نوجوانان ممکن است بیشتر در معرض مشکلات سلامت در ارتباط با مشاهده سه بعدی قرار بگیرند و باید در هنگام مشاهده این تصاویر، تحت کنترل دقیق باشند.

هشدار در مورد بیماری صرع حساس به نور و سایر خطرهای سلامت

- ممکن است برخی از مشاهده کنندگان هنگامی که در برابر تصاویر چشمک زن یا نورهای موجود در برخی از تصاویر پروژکتور را بازی‌های ویدیویی قرار می‌گیرند، دچار حمله صرع یا حمله قلبی شوند. اگر به بیماری صرع یا حملات قلبی دچار شده‌اید یا سابقه چنین مواردی در خانواده شما وجود دارد، لطفاً قبل از استفاده از عملکرد سه بعدی با پزشک متخصص خود تماس بگیرید.
- حتی افرادی که شخصاً با در خانواده خود دچار بیماری صرع یا حمله قلبی نشده‌اند، ممکن است در برخی از شرایط نامشخص دچار صرع حساس به نور شوند.
- زنان باردار، افراد مسن، افرادی که از مشکلات حاد پزشکی رنج می‌برند یا کسانی که دچار بیخوابی هستند یا اینکه الکل مصرف کرده‌اند، نباید از عملکرد ۳ بعدی این دستگاه استفاده کنند.

- در صورتی که با هر کدام از علائم زیر روبرو شدید، فوراً مشاهده تصاویر سه بعدی را متوقف کرده و با یک پزشک متخصص مشورت کنید: (۱) انحراف در دید؛ (۲) سردرد خفیف؛ (۳) سرگیجه؛ (۴) حرکات غیرارادی مانند حرکت چشم یا گرفتگی عضلات؛ (۵) سردرگمی؛ (۶) حالت تهوع؛ (۷) از دست دادن هوشیاری؛ (۸) استفراغ؛ (۹) دل درد؛ و/یا (۱۰) فراموش کردن جهت. ممکن است کودکان و نوجوانان بیشتر در معرض چنین علائمی باشند. والدین باید مراقب فرزندان خود باشند و از آنها بپرسند که آیا دچار چنین علائمی شده اند یا خیر.
- همچنین مشاهده تصاویر سه بعدی ممکن است سبب ایجاد مشکل در دفع، تأثیر بر آگاهی، کشش چشم و یا کم شدن ثبات در هنگام نشستن شود. توصیه می شود که کاربران چندین بار نفس عمیق بکشند تا احتمال بروز چنین مشکلاتی کم شود. اگر در چشمان خود آثار خستگی یا خشکی مشاهده می کنید یا اگر علائم بالا را مشاهده کردید، فوراً استفاده از دستگاه را متوقف کرده و حداقل تا سی دقیقه پس از بروز این علائم، مجدداً از دستگاه استفاده نکنید.
- مشاهده سه بعدی در حالی که در فاصله بسیار نزدیکی به دستگاه هستید و برای مدت زمان طولانی، می تواند بر بینایی شما تأثیر بگذارد. فاصله مناسب برای مشاهده باید حداقل سه برابر اندازه صفحه باشد. توصیه می شود که چشمان شما در هنگام مشاهده با صفحه هم تراز باشد.
- مشاهده تصاویر سه بعدی در حالی که عینک سه بعدی زده اید برای مدت زمان طولانی، می تواند سبب ایجاد سردرد و خستگی شود. اگر دچار خستگی، سردرد یا سرگیجه هستید، مشاهده تصاویر سه بعدی را متوقف کرده و استراحت کنید.
- از به کار بردن عینک های سه بعدی برای هر هدفی بجز مشاهده تصاویر سه بعدی خودداری کنید.
- پوشیدن عینک های سه بعدی برای انجام کارهای دیگر (بعنوان عینک معمولی، عینک ضدآفتاب، عینک محافظ و دیگر موارد) ممکن است از لحاظ فیزیکی خطرناک باشد و بینایی شما را تضعیف کند.
- مشاهده تصاویر سه بعدی می تواند در بعضی از مشاهده کنندگان سبب ایجاد انحراف در بینایی شود. همچنین، پروژکتور سه بعدی خود را در نزدیکی دیوار، کابل، بالکن یا دیگر اجسامی که ممکن است دور آن پیچیده شود، به آن برخورد کند، زمین بیفتد یا بشکند، قرار ندهید.

حق نسخه برداری

این نشریه، از جمله تمام عکس ها، تصاویر و نرم افزار، تحت حفاظت قوانین حق تکثیر بین المللی قرار دارد، و تمام حقوق آن محفوظ است. این راهنما، یا هر یک از مطالب مندرج در آن، را نمی توان بدون اخذ رضایت کتبی از نویسنده تکثیر کرد.

© حق تکثیر ۲۰۱۹

سلب مسئولیت

اطلاعات موجود در این سند می تواند بدون اطلاع قبلی تغییر کند. سازنده هیچگونه مسئولیتی در قبال ارائه یا تضمین محتویات آن بر عهده ندارد و به ویژه از هر گونه ضمانت ضمنی تجاری بودن یا تناسب آن با یک هدف خاص سلب مسئولیت می کند. سازنده از حق تجدید نظر این نشریه و اعمال تغییرات گاه به گاه در محتویات آن برخوردار است بدون اینکه ملزم باشد افراد را از چنین تجدیدنظر یا تغییراتی مطلع سازد.

به رسمیت شناختن علامت تجاری

Kensington یک علامت تجاری ثبت شده آمریکا برای شرکت برند ACCO با ثبت مجاز و برنامه های در حال بررسی در سایر کشورها در سراسر جهان می باشد.

HDMI، HDMI Logo و High-Definition Multimedia Interface، مارک های تجاری یا مارک های تجاری ثبت شده HDMI Licensing LLC در ایالات متحده آمریکا و سایر کشورها هستند.

DLP®، DLP Link و لوگوی DLP علامت تجاری ثبت شده شرکت Texas Instruments بوده و BrilliantColor™ علامت تجاری Texas Instruments است.

MHL، Mobile High-Definition Link و لوگوی MHL علامت تجاری یا علامت تجاری ثبت شده شرکت MHL Licensing, LLC هستند.

سایر نام های محصول که در این راهنما از آنها استفاده شده است، اموال مالکان مربوطه آنها بوده و شناخته شده هستند.

این دستگاه تست شده و نتایج نشان داده است که با محدودیت های موجود برای دستگاه های دیجیتالی کلاس B عنوان شده در بخش 15 از قوانین FCC مطابقت دارد. محدودیت های یاد شده برای ایجاد ایمنی مناسب در برابر مداخله زیان بخش برای نصب خانگی وضع شده اند. این دستگاه انرژی فرکانس رادیویی را تولید، استفاده و پخش می کند و در صورتی که طبق دستورالعمل ارائه شده نصب و استفاده نگردد، ممکن است برای دستگاه های رادیویی مداخله زیان بخش تولید کند.

با این حال، ضمانتی وجود ندارد که در صورت نصب درست هم مداخله صورت نگیرد. در صورتی که دستگاه مداخله زیان بخش برای رادیو و تلویزیون تولید کند که می توان آن را با خاموش و روشن کردن مجدد دستگاه مشخص کرد، به کاربر توصیه می شود مداخله را با استفاده از یک یا چند راه حل زیر بر طرف نماید:

- جهت آنتن دستگاه را عوض کنید یا در مکان دیگری قرار دهید.
- فاصله میان دستگاه و دریافت کننده را افزایش دهید.
- دستگاه را به پریزی وصل کنید که مدار آن با مدار پریزی که دریافت کننده به آن متصل است، متفاوت باشد.
- برای راهنمایی با فروشنده با تعمیر کار ماهر رادیو و تلویزیون مشورت کنید.

اعلامیه: کابل های محافظت شده

به منظور رعایت قوانین FCC، تمامی اتصالات به دستگاههای دیگر باید با استفاده از کابل های محافظت شده صورت گیرد.

احتیاط

ایجاد تغییرات و اصلاحاتی که به تایید شرکت سازنده نرسیده باشد، اختیار کاربر در استفاده از پروژکتور را که بر اساس Federal Communications Commission به او داده شده است، از او سلب می کند.

شرایط استفاده

این دستگاه با بخش 15 قوانین FCC مطابقت دارد. استفاده از دستگاه با پذیرش شرایط زیر امکان پذیر است:

- 1- دستگاه نباید باعث بروز مداخله زیان بخش شود و
- 2- این دستگاه باید هر گونه مداخله ای را بپذیرد؛ از جمله مداخله ای که باعث بروز عملکرد ناخوشایند شود.

اعلامیه: کاربران در کانادا

این دستگاه دیجیتالی کلاس B از قوانین Canadian ICES-003 تبعیت می کند.

Remarque à l'intention des utilisateurs canadiens

Cet appareil numérique de la classe B est conforme a la norme NMB-003 du Canada

اعلامیه تطابق برای کشورهای اروپایی

- دستورالعمل EMC 2014/30/EC (شامل اصلاحات)
- دستورالعمل ولتاژ پایین 2014/35/EU
- 2014/53/EU قرمز (اگر دستگاه دارای عملکرد RF باشد)

WEEE

دستورالعمل دفع

برای دور انداختن، دستگاه را به سطل زباله نیندازید. برای به حداقل رساندن آلودگی و محافظت هر چه بیشتر از محیط زیست، لطفاً دستگاه را بازیافت کنید.



نمای کلی جعبه محصول

با دقت بسته بندی را باز کنید و مطمئن شوید که تمام موارد فهرست شده در زیر در قسمت لوازم جانبی استاندارد را دارید. برخی از موارد در قسمت لوازم جانبی اختیاری ممکن است بسته به مدل، مشخصات و منطقه خرید شما موجود نباشند. لطفاً موضوع را با محل خرید خود بررسی کنید. برخی از لوازم جانبی ممکن است در منطقه های مختلف متفاوت باشند.

کارت ضمانت فقط در برخی مناطق خاص عرضه می شود. لطفاً برای دریافت اطلاعات بیشتر، با فروشنده خود تماس بگیرید.

لوازم جانبی های استاندارد

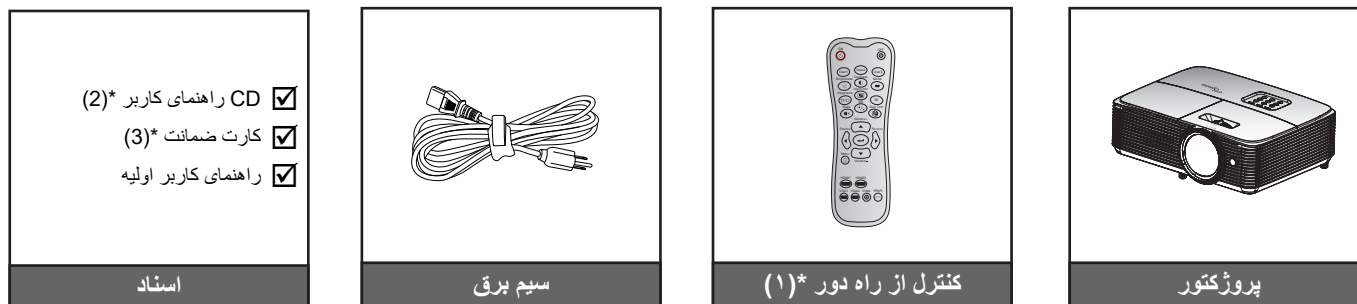

توجه:

- کنترل از راه دور همراه با باتری عرضه می شود.
- (1) کنترل از راه دور ممکن است در عمل بسته به منطقه متفاوت باشد.
- (2) برای دفترچه راهنمای کاربر اروپایی لطفاً از سایت www.optomaeurope.com بازدید کنید.
- (3) برای دسترسی به اطلاعات ضمانتنامه در اروپا، به سایت www.optomaeurope.com مراجعه کنید.

لوازم جانبی های اختیاری

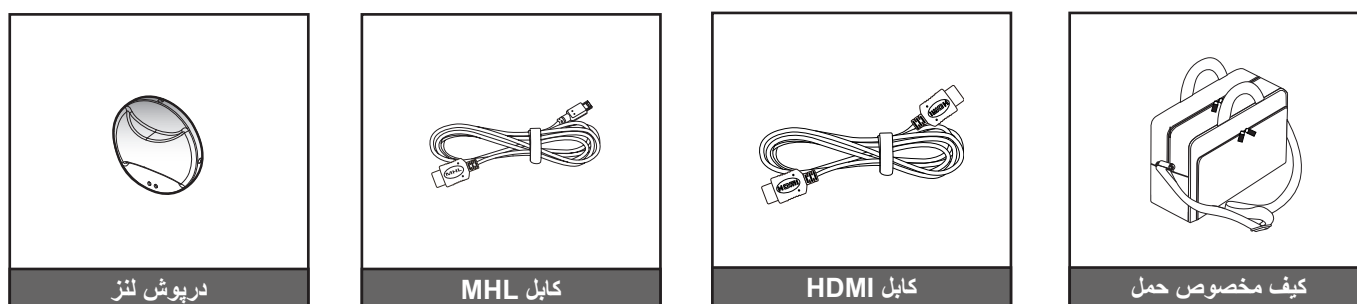

توجه: بسته به مدل، مشخصات و منطقه، لوازم جانبی های اختیاری متفاوت هستند.

نمای کلی محصول

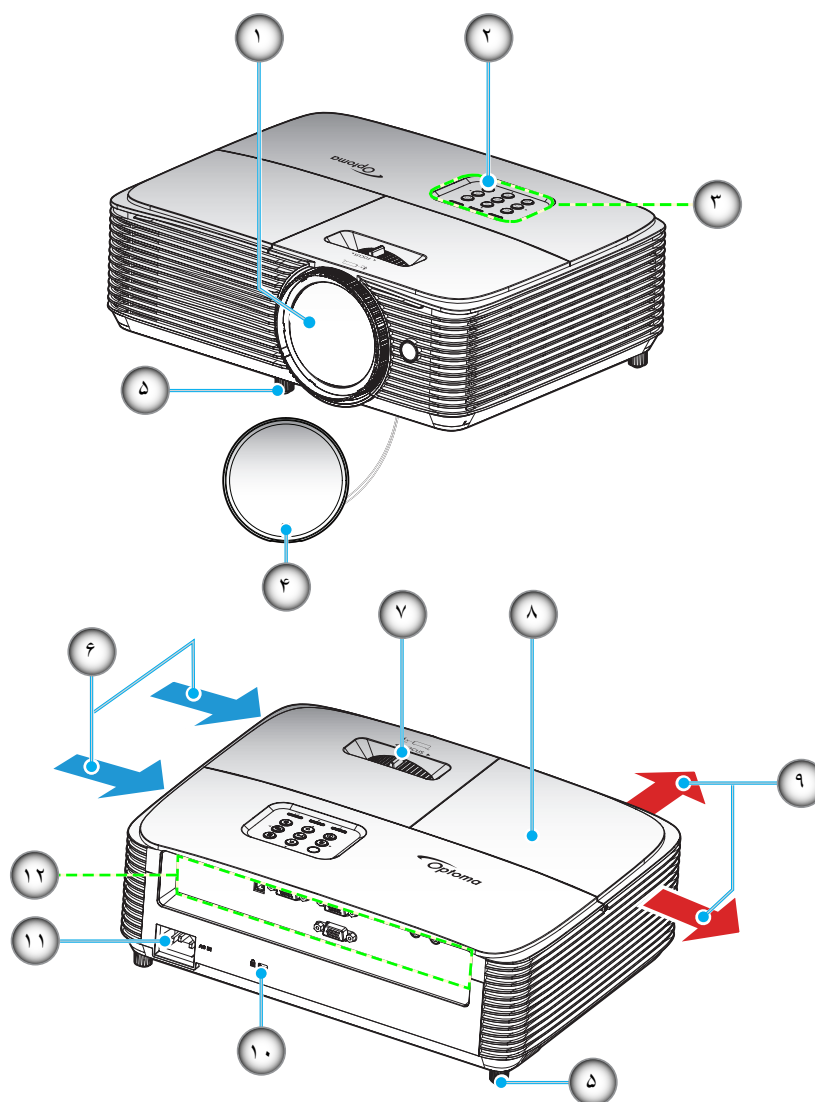

توجه: حداقل فاصله ۲۰ سانتی متر بین برچسب های "ورودی" و "خروجی" در نظر بگیرید.

مورد	تعداد	مورد	تعداد
اهرم فوکوس	-۷	عدسی	-۱
روکش لامپ	-۸	گیرنده های مادون قرمز	-۲
تهویه (خروجی)	-۹	صفحه کلید	-۳
پورت قفل Kensington™	-۱۰	درپوش لنز	-۴
محل اتصال برق	-۱۱	پایه تنظیم شیب	-۵
ورودی/خروجی	-۱۲	تهویه (ورودی)	-۶

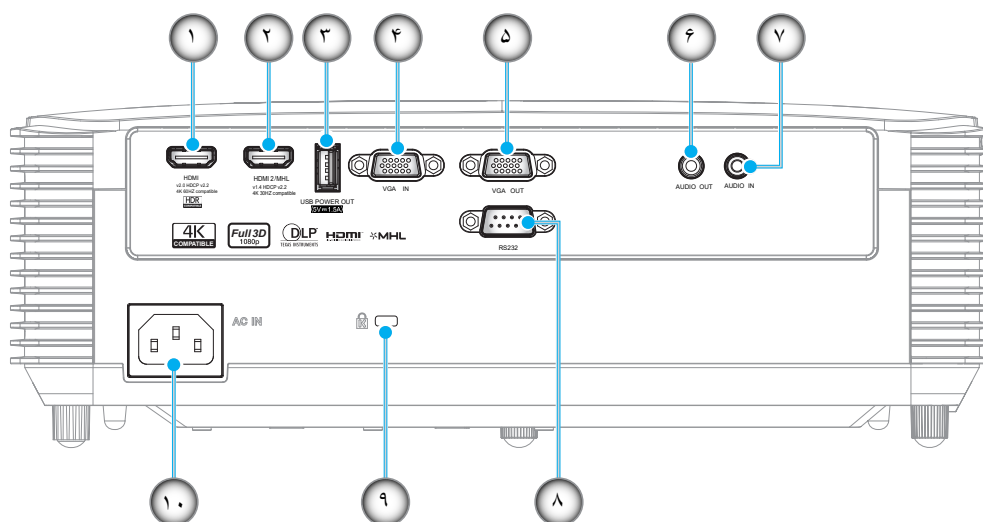

مورد	تعداد	مورد	تعداد
رابط خروجی صدا	-۶	محل اتصال HDMI *	-۱
رابط AUDIO IN	-۷	رابط HDMI 2/ MHL **	-۲
رابط RS232	-۸	خروجی برق USB (۵ ولت ۱٫۵ آمپر) رابط ماوس / سرویس	-۳
پورت قفل Kensington™	-۹	رابط VGA IN	-۴
محل اتصال برق	-۱۰	رابط خروجی VGA	-۵

توجه:

- برای اطمینان از وجود بهترین کیفیت تصویر و جلوگیری از ایجاد خطاهای اتصال، توصیه می‌کنیم از کابل های High Speed یا Premium Certified تا حداکثر ۵ متری استفاده کنید.
- ماوس از راه دور به کنترل از راه دور مخصوص نیاز دارد.
- * HDMI 1 از 4K 60HZ و HDR پشتیبانی می‌کند.
- ** HDMI 2 از 4K 30HZ پشتیبانی می‌کند اما از HDR پشتیبانی نمی‌کند.

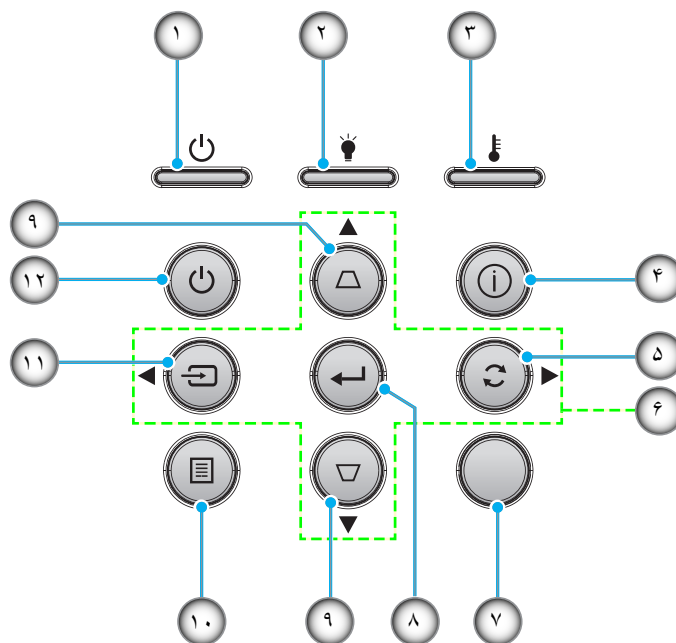

مورد	تعداد	مورد	تعداد
گیرنده های مادون قرمز	-۷	روشن/چراغ حالت آماده به کار	-۱
تایید	-۸	لامپ LED	-۲
تنظیم انحراف تصویر	-۹	درجه حرارت LED	-۳
منو	-۱۰	اطلاعات	-۴
منبع ورودی تصویر	-۱۱	انطباق مجدد	-۵
روشن/خاموش	-۱۲	کلیدهای انتخاب چهارجهتی	-۶

کنترل از راه دور ۱

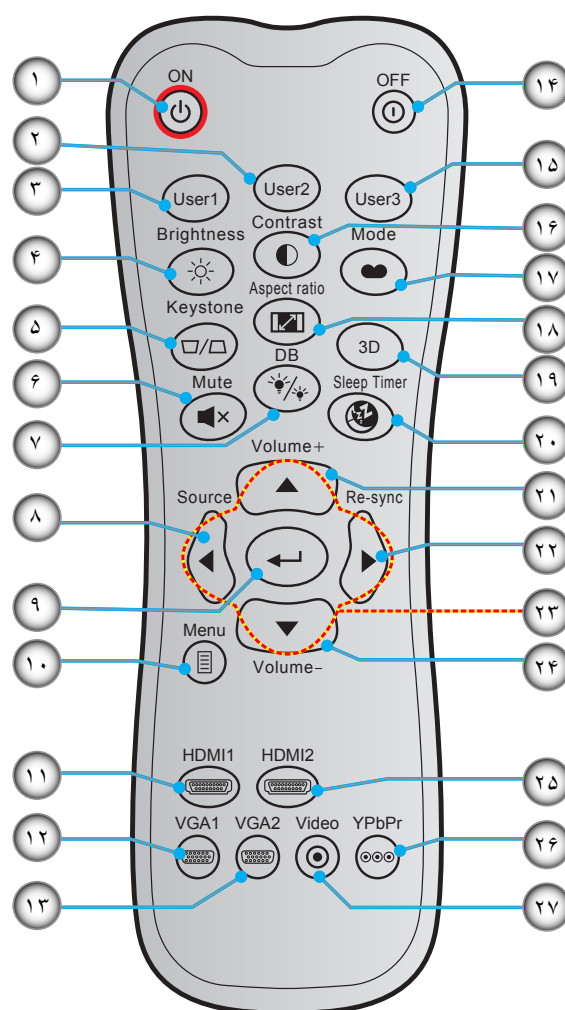

مورد	تعداد	مورد	تعداد
کاربر ۳	-۱۵	روشن	-۱
کنتراست	-۱۶	کاربر ۲	-۲
انتخاب حالت نمایش	-۱۷	کاربر ۱	-۳
نسبت ابعاد تصویر	-۱۸	شدت روشنایی	-۴
منوی سه بعدی روشن/خاموش	-۱۹	تنظیم انحراف تصویر	-۵
زمان خاموشی	-۲۰	بی صدا	-۶
درجه صدا +	-۲۱	DB (سیاه پویا)	-۷
انطباق مجدد	-۲۲	منبع ورودی تصویر	-۸
کلیدهای انتخاب چهار جهتی	-۲۳	تایید	-۹
درجه صدا -	-۲۴	منو	-۱۰
HDMI2	-۲۵	HDMI1	-۱۱
YPbPr (پشتیبانی نمی شود)	-۲۶	VGA1	-۱۲
ویدیو (پشتیبانی نمی شود)	-۲۷	VGA2 (پشتیبانی نمی شود)	-۱۳
		خاموش/روشن	-۱۴

توجه:

- کنترل از راه دور ممکن است در عمل بسته به منطقه متفاوت باشد.
- برخی از کلیدها ممکن است برای مدل هایی که از این ویژگی ها پشتیبانی نمی کنند، عملکردی نداشته باشند.

کنترل از راه دور ۲

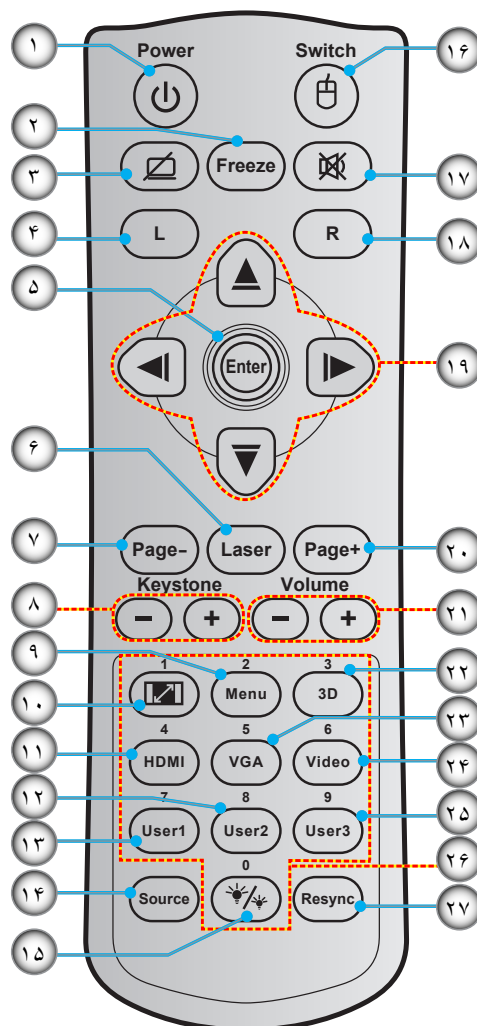

مورد	تعداد	مورد	تعداد
انتخاب حالت‌های روشنایی	-۱۵	روشن/خاموش	-۱
ماوس روشن/خاموش	-۱۶	بی حرکت	-۲
بی صدا	-۱۷	صفحه خالی / قطع صدا	-۳
کلیک راست ماوس	-۱۸	کلیک چپ ماوس	-۴
کلیدهای انتخاب چهارجهتی	-۱۹	تایید	-۵
صفحه +	-۲۰	لیزر	-۶
درجه صدا - / +	-۲۱	صفحه -	-۷
منوی سه بعدی روشن/خاموش	-۲۲	-/+ انحراف تصویر	-۸
VGA	-۲۳	منو	-۹
ویدیو (پشتیبانی نمی شود)	-۲۴	نسبت ابعاد تصویر	-۱۰
کاربر ۳	-۲۵	HDMI	-۱۱
صفحه کلید عددی (۰ تا ۹)	-۲۶	کاربر ۲	-۱۲
همگامسازی مجدد	-۲۷	کاربر ۱	-۱۳
		منبع ورودی تصویر	-۱۴

توجه:

- کنترل از راه دور ممکن است در عمل بسته به منطقه متفاوت باشد.
- برخی از کلیدها ممکن است برای مدل هایی که از این ویژگی ها پشتیبانی نمی کنند، عملکردی نداشته باشند.

نصب پروژکتور

پروژکتور شما طوری طراحی شده است تا در یکی از چهار موقعیت احتمالی نصب شود.

طرح اتاق شما یا اولویت شخصی شما مشخص می شود که کدام محل را برای نصب انتخاب کنید. اندازه و موقعیت صفحه نمایش خود، محل خروجی برق مناسب، و نیز محل و فاصله بین پروژکتور و بقیه تجهیزات خود را در نظر بگیرید.

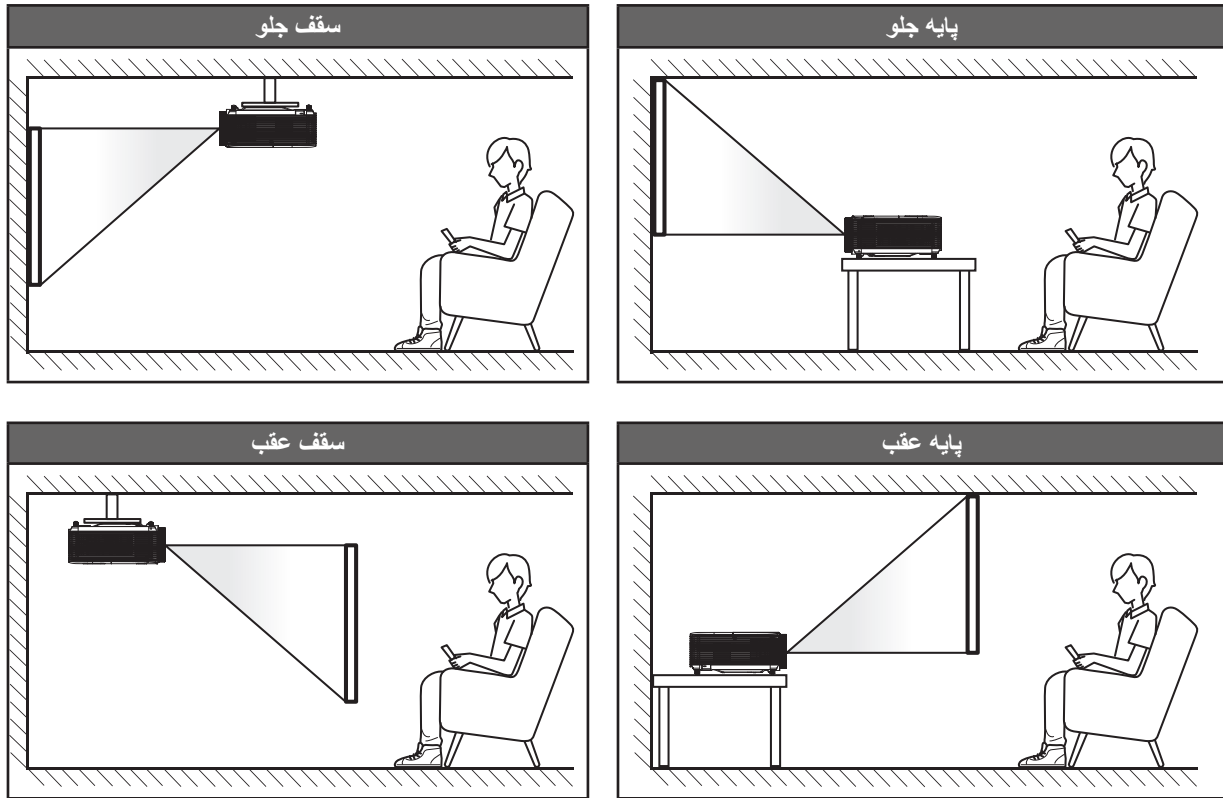

پروژکتور باید به طور صاف روی یک سطح و با زاویه ۹۰ درجه / عمود بر صفحه نمایش قرار گیرد.

- برای نحوه تعیین محل پروژکتور برای اندازه صفحه مشخص شده به جدول فاصله در صفحه ۴۶ مراجعه کنید.
- برای نحوه تعیین اندازه صفحه برای اندازه صفحه مشخص شده به جدول فاصله در صفحه ۴۶ مراجعه کنید.

توجه: هرچه پروژکتور از صفحه دورتر باشد، اندازه صفحه پخش شده افزایش میابد و انحراف عمودی نیز بر همین اساس بیشتر خواهد شد.

مهم!

به غیر از نصب بالای پایه یا روی سقف، در جهات دیگر از پروژکتور استفاده نکنید. پروژکتور باید افقی بوده و به سمت جلو/عقب یا چپ/راست خم نشده باشد. اگر در هر جهت دیگری از دستگاه استفاده شود، ضمانت نامه دیگر معتبر نخواهد بود و ممکن است عمر لامپ پروژکتور یا پروژکتور کوتاه شود. برای دریافت راهنمایی درباره نصب غیر استاندارد، لطفاً با *Optoma* تماس بگیرید.

نصب و راه اندازی

نکاتی در مورد نصب پروژکتور

- پروژکتور را موقعیت افقی قرار دهید.
- زاویه شیب پروژکتور نباید از ۱۵ درجه بیشتر شود و همچنین پروژکتور نباید بجز روی میز و سقف نصب شود، در غیر این صورت عمر لامپ بهطور قابل ملاحظه‌ای کاهش می‌یابد و ممکن است منجر به سایر صدمات غیر قابل پیش‌بینی گردد.



- حداقل ۳۰ سانتی‌متر فاصله در اطراف منفذ خروج هوا در نظر بگیرید.

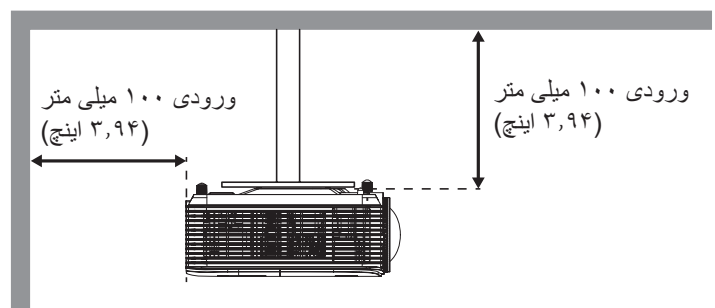
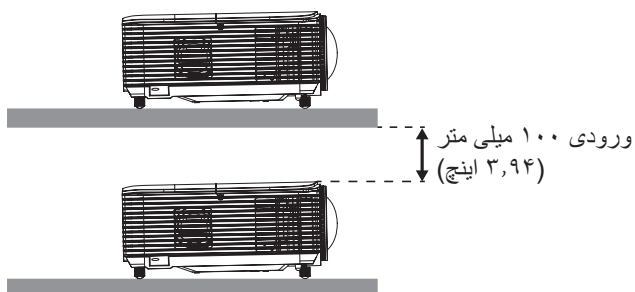
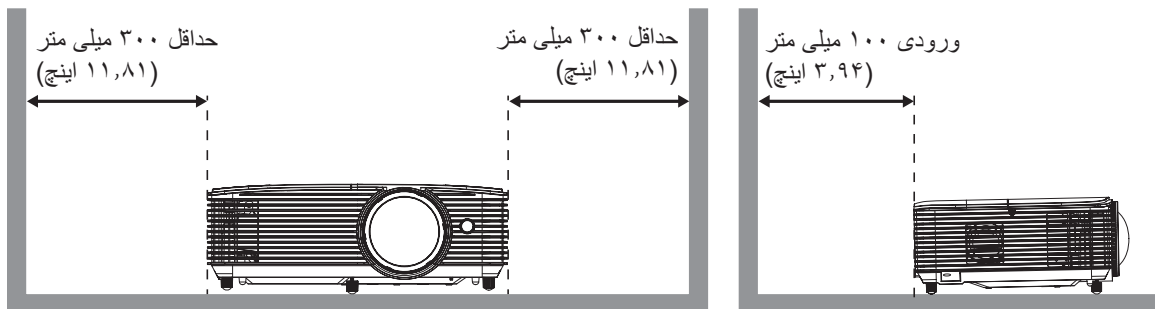

- مطمئن شوید که منافذ ورود هوا، هوای گرم خارج شده از منفذ خروجی را دوباره به داخل نمی‌کشند.
- هنگام استفاده از پروژکتور در محیط بسته، مطمئن شوید که دمای هوای محیط بسته از دمای کاری پروژکتور در هنگام کار تجاوز نکند و منافذ ورود و خروج هوا مسدود نشده باشند.
- همه محوطه‌ها باید ارزیابی گرمایی تایید شده را پشت سر بگذارند تا اطمینان حاصل شود که پروژکتور، هوای خروجی را دوباره به داخل نمی‌کشد، زیرا این کار باعث می‌شود حتی اگر دمای محوطه در محدوده دمای عملیاتی مورد تایید باشد، دستگاه خاموش شود.

نصب و راه اندازی

اتصال منابع به پروژکتور

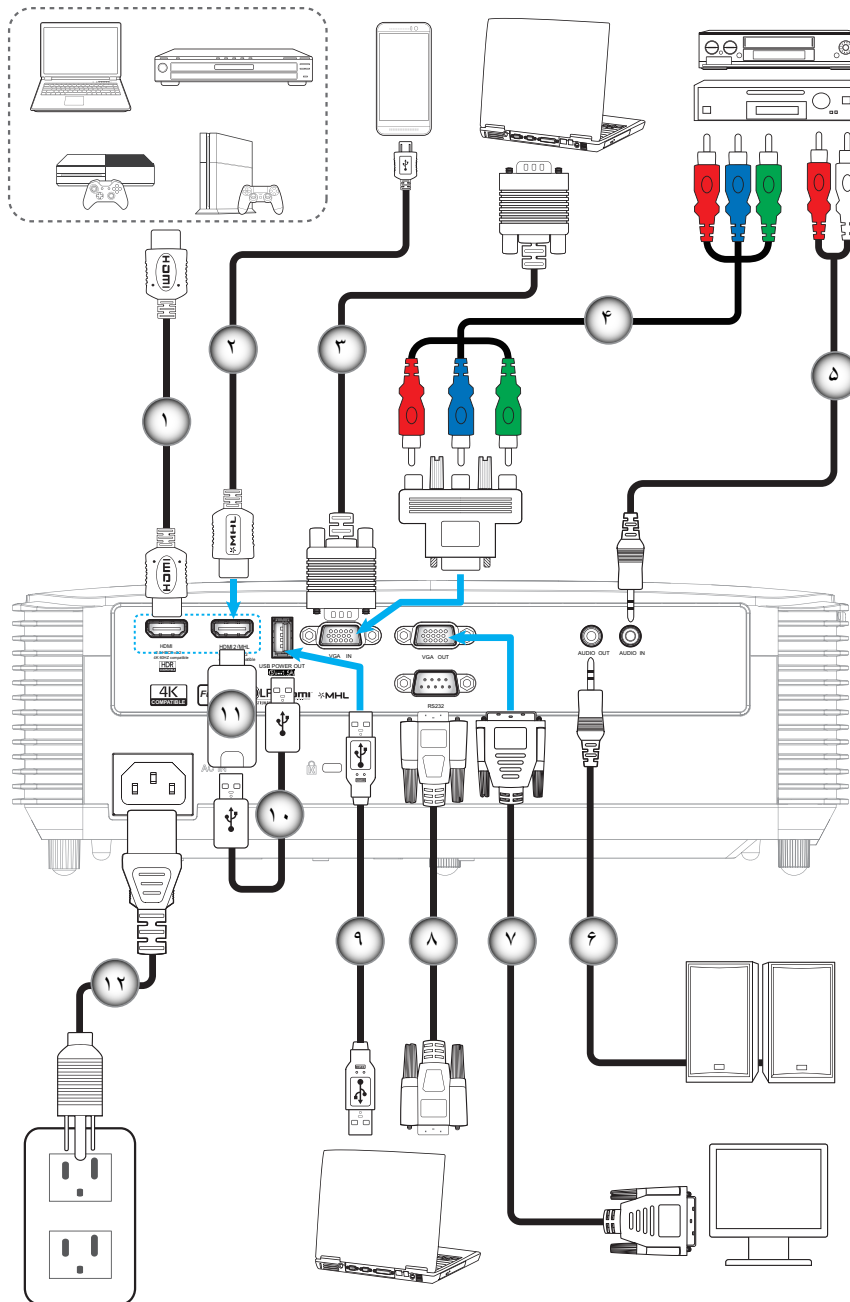

مورد	تعداد	مورد	تعداد
کابل خروجی VGA	-۷	کابل HDMI	-۱
کابل RS232	-۸	کابل HDMI / MHL	-۲
کابل USB	-۹	کابل ورودی VGA	-۳
کابل برق USB	-۱۰	کابل مولفه RCA	-۴
دانگل HDMI	-۱۱	کابل ورودی صدا	-۵
سیم برق	-۱۲	کابل خروجی صدا	-۶

نصب و راه اندازی

تنظیم تصویر پخش شده

ارتفاع تصویر

برای تنظیم ارتفاع تصویر، پروژکتور با پایه بالا برنده مجهز است.

- ۱- پایه قابل تنظیم که می خواهید تغییر دهید، در قسمت زیر پروژکتور پیدا کنید.
- ۲- پایه قابل تنظیم را در جهت عقربه های ساعت یا خلاف آن بچرخانید تا پروژکتور بالا یا پایین برود.

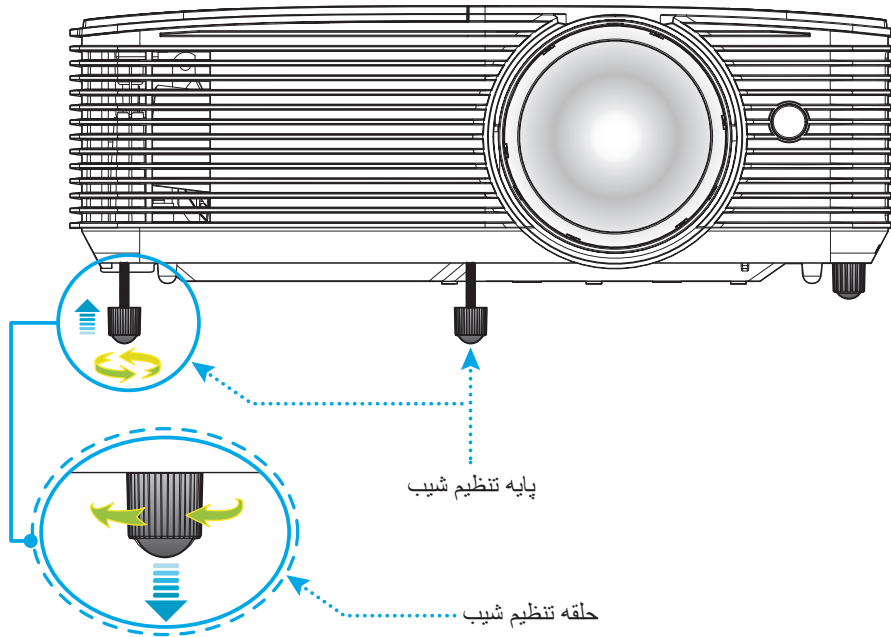

فوکوس

برای تنظیم فوکوس، اهرم فوکوس را در جهت عقربه های ساعت یا خلاف آن بچرخانید تا زمانی که تصویر واضح و خوانا شود.

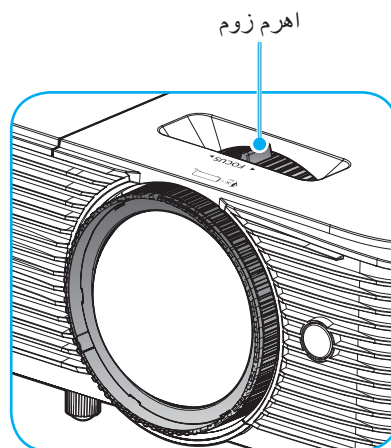

توجه: پروژکتور در فاصله ۱ تا ۱۰ متری فوکوس می کند.

نصب و راه اندازی

نصب / تعویض باتری ها

دو باتری سایز AAA برای کنترل از راه دور ارائه می شود.

- ۱- پوشش باتری موجود در پشت کنترل از راه دور را جدا کنید.
- ۲- همانطور که نشان داده شده است، باتری AAA را در محفظه باتری قرار دهید.
- ۳- پوشش پشتی روی کنترل از راه دور را تعویض کنید.

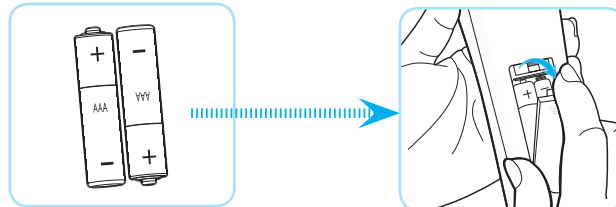

توجه: فقط با همان نوع باتری یا باتری های مشابه تعویض کنید.

احتیاط

استفاده نامناسب از باتری ها می تواند سبب نشت شیمیایی یا انفجار شود. دستورالعمل های زیر را دنبال کنید.

- باتری هایی از نوع مختلف را با یکدیگر ترکیب نکنید. انواع مختلف باتری دارای مشخصات متفاوتی هستند.
- از باتری های کهنه و نو همراه با یکدیگر استفاده نکنید. ترکیب باتری های قدیمی و جدید می تواند طول عمر باتری های جدید را کوتاه کرده یا سبب ایجاد نشت مواد شیمیایی در باتری های قدیمی شود.
- به محض خالی شدن باتری ها، آنها را بیرون بیاورید. مواد شیمیایی که از باتری ها بیرون می ریزند با پوست تماس برقرار می کنند و ممکن است سبب ایجاد دانه هایی بر روی پوست شوند. در صورت مشاهده نشت مواد شیمیایی، با کمک یک پارچه به طور کامل آن را پاک کنید.
- باتری های ارائه شده با این دستگاه ممکن است بسته به شرایط نگهداری از طول عمر کمتری برخوردار باشند.
- اگر برای مدت زمان طولانی نمی خواهید از کنترل از راه دور استفاده کنید، باتری ها را بیرون بیاورید.
- هنگامی که باتری را دور می اندازید، از قوانین موجود در آن منطقه یا کشور تبعیت کنید.

نصب و راه اندازی

برد مؤثر

حسگر کنترل از راه دور مادون قرمز (IR) در بالای پروژکتور قرار دارد. مطمئن شوید که کنترل از راه دور را در یک زاویه بین ۳۰ درجه عمود بر حسگر بالای کنترل از راه دور IR نگه داشته اید تا بتواند به درستی کار کند. فاصله بین کنترل از راه دور و حسگر نباید بیشتر از ۶ متر (تقریباً ۲۰ فوت) باشد.

توجه: وقتی کنترل از راه دور را مستقیماً (با زاویه ۰ درجه) به سمت حسگر IR می‌گیرید، فاصله بین کنترل از راه دور و حسگر نباید بیشتر از ۸ متر (تقریباً ۲۶ فوت) باشد.

- مطمئن شوید که مانعی بین کنترل از راه دور و حسگر IR پروژکتور وجود ندارد زیرا ممکن است مانع دریافت پرتوی مادون قرمز شود.
- مطمئن شوید که فرستنده مادون قرمز کنترل از راه دور در معرض نور مستقیم خورشید یا لامپ‌های فلورسنت نیستند.
- لطفاً دستگاه کنترل از راه دور را دور از لامپ‌های فلورسنت با فاصله ای بیش از ۲ متر قرار دهید، زیرا در غیر این صورت ممکن است دستگاه کنترل از راه دور خراب شود.
- اگر کنترل از راه دور به لامپ‌های فلورسنت نوع-اینورتر نزدیک باشد، ممکن است گاهی اوقات کار نکند.
- اگر کنترل از راه دور و پروژکتور با یکدیگر فاصله بسیار کمی داشته باشند، کنترل از راه دور ممکن است کار نکند.
- وقتی شما کنترل از راه دور را رو به صفحه نمایش می‌گیرید، فاصله مؤثر بین کنترل از راه دور تا صفحه نمایش کمتر از ۶ متر است و در این فاصله پرتوهای IR به پروژکتور باز می‌گردند. با این حال، برد مؤثر ممکن است بسته به صفحه‌های نمایش تغییر کند.

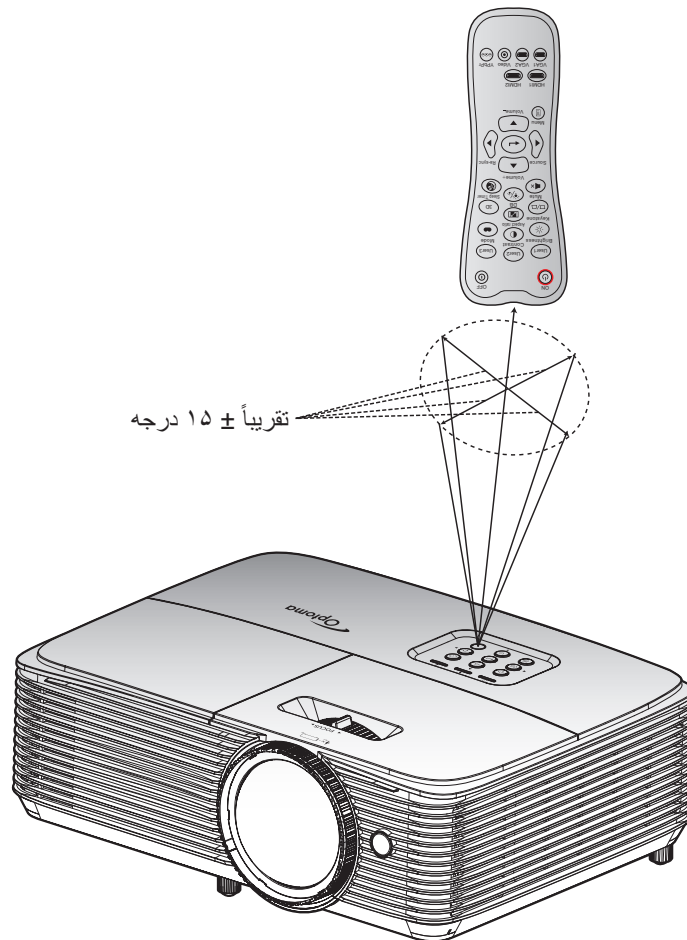

استفاده از پروژکتور

روشن/خاموش کردن پروژکتور

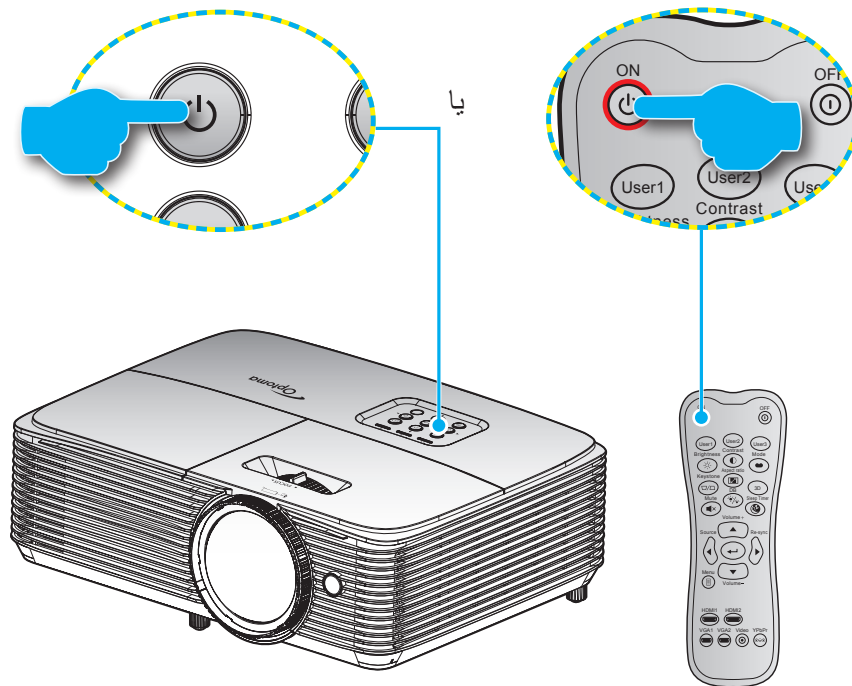

روشن

- ۱- سیم برق و کابل سیگنال/منبع را به درستی متصل کنید. پس از اتصال، چراغ روشن/آماده باش به رنگ قرمز در می آید.
- ۲- با فشار دادن "پ" روی پروژکتور یا صفحه کلید یا کنترل از راه دور، پروژکتور را روشن کنید.
- ۳- در عرض تقریباً ۱۰ ثانیه یک صفحه شروع نمایش داده خواهد شد و چراغ روشن/آماده به کار سبز یا آبی چشمک زن می شود.

توجه: دفعه اول که پروژکتور را روشن می کنید، از شما خواسته می شود زبان دلخواه، جهت پخش و سایر تنظیمات را انتخاب کنید.

کلید خاموش کردن دستگاه

- ۱- با فشار دادن "پ" روی پروژکتور یا صفحه کلید یا کنترل از راه دور، پروژکتور را خاموش کنید.
- ۲- پیام زیر نمایش داده خواهد شد:



- ۳- برای تایید دکمه "پ" را دوباره فشار دهید، در غیر اینصورت پیام پس از ۱۵ ثانیه ناپدید خواهد شد. هنگامی که دکمه "پ" برای بار دوم فشار داده می شود، پروژکتور خاموش می شود.
- ۴- فن های خنک کننده به مدت ۱۰ ثانیه برای تکمیل چرخه خنک کردن فعال می مانند و چراغ روشن/خاموش/آماده به کار به رنگ سبز یا آبی چشمک می زند. وقتی چراغ روشن/آماده باش به طور ثابت قرمز می شود، این امر به این معنا است که پروژکتور به حالت آماده باش وارد شده است. در صورتی که می خواهید پروژکتور را دوباره روشن نمایید، باید صبر کنید تا چرخه خنک کردن کامل شود و به حالت انتظار درآید. وقتی پروژکتور در حالت انتظار است کافی است دوباره دکمه "پ" را فشار دهید تا پروژکتور روشن شود.
- ۵- سیم برق را از پریز و پروژکتور جدا کنید.

توجه: توصیه می شود که پروژکتور را بلافاصله بعد از خاموش شدن، روشن نکنید.

استفاده از پروژکتور





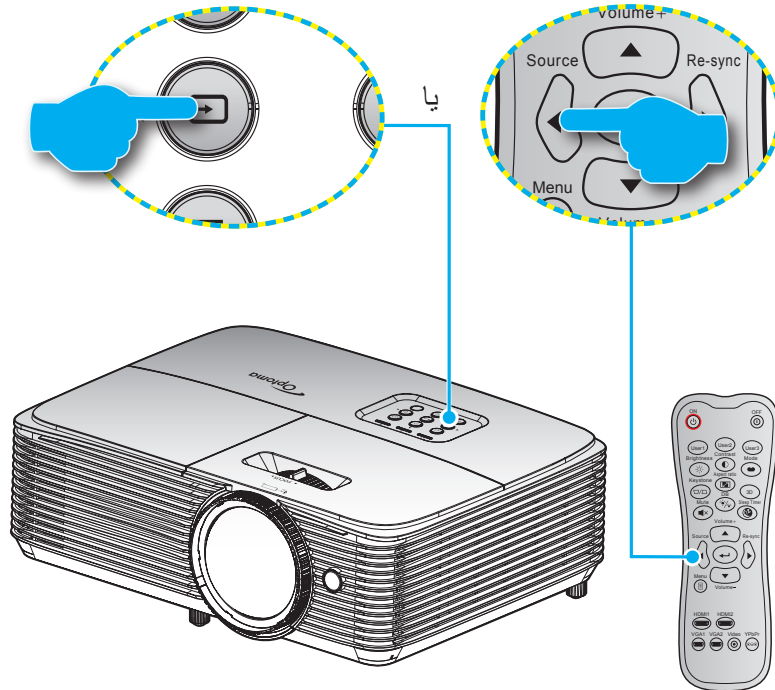









انتخاب یک منبع ورودی

منبع متصل شده ای را که می خواهید روی صفحه نمایش دهید، از قبیل رایانه، نوت بوک، میدئو پلیئر، و غیره، روشن کنید. پروژکتور به طور خودکار منبع را شناسایی خواهد کرد. اگر چندین منبع متصل است، دکمه منبع روی صفحه کلید پروژکتور یا کنترل از راه دور را فشار دهید تا ورودی دلخواه انتخاب شود.



پیمایش و ویژگی های منو

این پروژکتور مجهز به منوهای روی صفحه چندزبانه است که به شما امکان می دهد تصاویر را تنظیم کرده و مجموعه ای از تنظیمات را تغییر دهید. پروژکتور به صورت خودکار منبع را شناسایی می کند.

- ۱- برای باز کردن منوی روی صفحه، دکمه  روی کنترل از راه دور یا صفحه کلید پروژکتور را فشار دهید.
- ۲- هنگامی که OSD ظاهر شد، از کلیدهای   برای انتخاب هر یک از آیتم های منوی اصلی استفاده کنید. در حین انتخاب در یک صفحه خاص، دکمه  یا  را فشار دهید تا وارد منوی فرعی شوید.
- ۳- از کلیدهای   برای انتخاب مورد دلخواه در منوی فرعی استفاده کرده و سپس  یا  را برای مشاهده تنظیمات بیشتر استفاده کنید. با استفاده از کلیدهای  ، تنظیمات را انجام دهید.
- ۴- آیتم بعدی را که باید تنظیم شود در منوی فرعی انتخاب نموده و مطابق بالا عمل کنید.
- ۵- برای تایید دکمه  یا  را فشار دهید، تا صفحه نمایش به منوی اصلی بازگردد.
- ۶- برای خروج، دوباره دکمه  یا  را فشار دهید. منوی OSD بسته شده و پروژکتور به صورت خودکار تنظیمات جدید را ذخیره می کند.

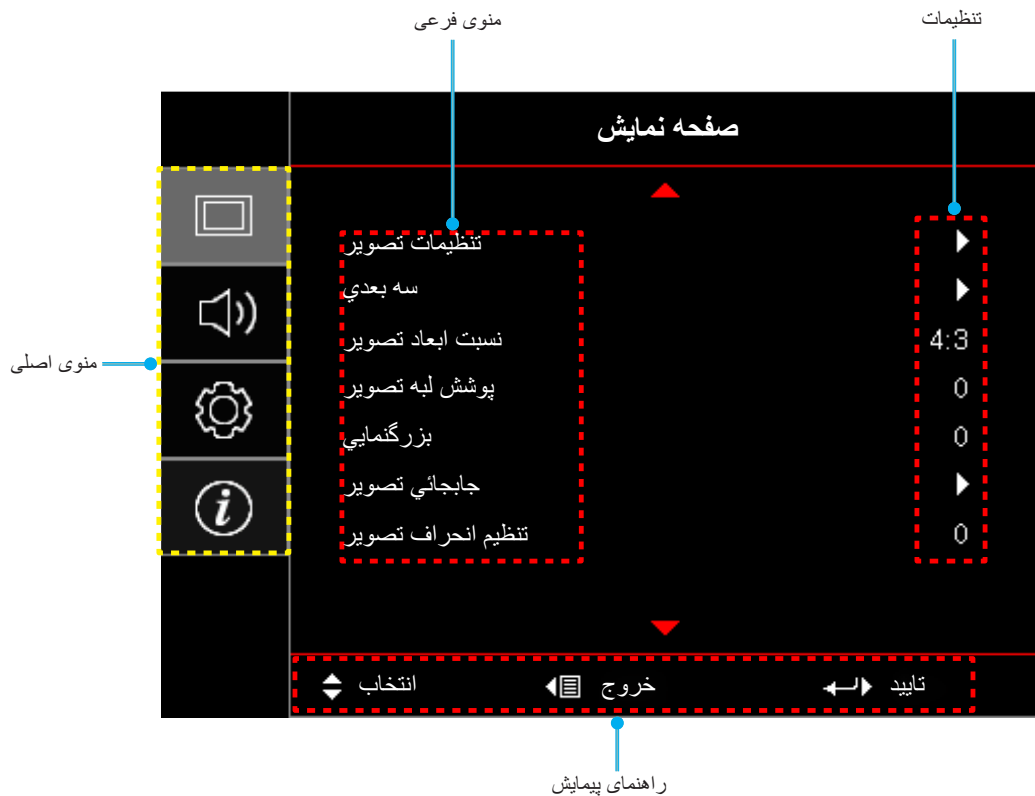

استفاده از پروژکتور

درخت منوی OSD

منوی اصلی	منوی فرعی	منوی فرعی ۲	منوی فرعی ۳	منوی فرعی ۴	مقادیر
صفحه نمایش	تنظیمات تصویر	انتخاب حالت نمایش			سینما
					فیلم
					HDR
					.HDR SIM
					واضح
					بازی
					مرجع
					روشن
					کاربر
					سه بعدی
					روز ISF
					شب ISF
					سه بعدی ISF
رنگ دیوار					خاموش [پیش فرض]
					تخته سیاه
					زرد کم رنگ
					سبز کم رنگ
					آبی کم رنگ
					صورتی
					خاکستری
دامنه دینامیک	تنظیمات تصویر	انتخاب حالت تصویر HDR	HDR		خاموش
					خودکار [پیش فرض]
					روشن
					استاندارد [پیش فرض]
					فیلم
					جزئیات
شدت روشنایی					۵۰~۵۰-
					کنتر است
					تیزی رنگ
گاما					فیلم
					ویدئو
					گرافیک
					استاندارد (۲,۲)
					۱,۸
					۲,۰
					۲,۴
					HDR
تنظیمات رنگ	تنظیمات تصویر	انتخاب حالت های رنگ	BrilliantColor™		۱۰~۱
					استاندارد
					سرد
					سرد

استفاده از پروژکتور

مقادیر	منوی فرعی ۴	منوی فرعی ۳	منوی فرعی ۲	منوی فرعی	منوی اصلی	
راست [پیش فرض]	رنگ	تطبیق رنگ				
G						
B						
C						
زرد						
د						
چ						
50~50 [پیش فرض: 0]						رنگ
50~50 [پیش فرض: 0]						اشباع
50~50 [پیش فرض: 0]						تقویت
انصراف [پیش فرض]	تنظیم مجدد					
بله						
	خروج					
۵۰~۵۰	تقویت رنگ قرمز	متماثل به/ تقویت سه رنگ اصلی	تنظیمات رنگ			
۵۰~۵۰	تقویت رنگ سبز					
۵۰~۵۰	تقویت رنگ آبی					
۵۰~۵۰	متماثل به قرمز					
۵۰~۵۰	متماثل به سبز					
۵۰~۵۰	متماثل به آبی					
انصراف [پیش فرض]	تنظیم مجدد			تنظیمات تصویر	صفحه نمایش	
بله						
	خروج					
خودکار [پیش فرض]		فضای رنگ [غیر ورودی HDMI]				
RGB						
YUV						
خودکار [پیش فرض]		فضای رنگ [ورودی HDMI]				
RGB (0~255)						
RGB (16~235)						
YUV						
خاموش			سیگنال			
روشن [پیش فرض]		اتوماتیک				
۵۰ ~ ۵۰ (به سیگنال بستگی دارد) [پیش فرض: ۰]		فرکانس				
۰ تا ۳۱ (بسته به سیگنال) [پیش فرض: ۰]		مرحله				
۵۰ ~ ۵۰ (به سیگنال بستگی دارد) [پیش فرض: ۰]		موقعیت افقی				
۵۰ ~ ۵۰ (به سیگنال بستگی دارد) [پیش فرض: ۰]		موقعیت عمودی				
		خروج				
خاموش [پیش فرض]						
روشن			بازی حرفه ای			

استفاده از پروژکتور

مقادیر	منوی فرعی ۴	منوی فرعی ۳	منوی فرعی ۲	منوی فرعی	منوی اصلی
روشن			انتخاب حالت‌های روشنایی	تنظیمات تصویر	صفحه نمایش
حالت صرفه جویی					
پویا					
Eco+			تنظیم مجدد		
خاموش			وضعیت سه بعدی	سه بعدی	
روشن [پیش فرض]			فن آوری سه بعدی		
لینک-DLP [پیش فرض]			تغییر وضعیت از سه بعدی به دوبعدی		
همگام سازی سه بعدی			تغییر وضعیت از سه بعدی به دوبعدی	سه بعدی	
سه بعدی [پیش فرض]					
چپ			قالب سه بعدی	سه بعدی	
راست					
خودکار [پیش فرض]					
تصویر در تصویر					
ابتدا و انتها					
ترتیب فریم			برگرداندن همزمان سه بعدی	سه بعدی	
بسته بندی کادر					
روشن			تنظیم مجدد	نسبت ابعاد تصویر	
خاموش [پیش فرض]					
انصراف [پیش فرض]					
بله					
۳:۴					
۹:۱۶				پوشش لبه تصویر	
LBX					
اصلی				بزرگنمایی	
خودکار					
۱۰۰۰ [پیش فرض: ۰]				جایگانی تصویر	
۲۵-۵ [پیش فرض: ۰]					
۱۰۰-۱۰۰ [پیش فرض: ۰]			 افقی	تنظیم انحراف تصویر	
۱۰۰-۱۰۰ [پیش فرض: ۰]			 عمودی		
۴۰-۴۰ [پیش فرض: ۰]				بی صدا	
خاموش [پیش فرض]					
روشن				درجه صدا	
۱۰۰۰ [پیش فرض: ۵]					
صدای ۱			HDMI1	ورودی صدا	
صدای ۲					
پیش فرض [پیش فرض]					
صدای ۱			HDMI2/MHL		
صدای ۲					
پیش فرض [پیش فرض]					
صدای ۱			VGA		
صدای ۲					



استفاده از پروژکتور

مقادیر	منوی فرعی ۴	منوی فرعی ۳	منوی فرعی ۲	منوی فرعی	منوی اصلی
خاموش			لینک HDMI	تنظیمات لینک HDMI	تنظیمات
روشن					
خیر			شامل تلویزیون		
بله					
مشترک			لینک را فعال کنید		
پروژکتور < دستگاه					
دستگاه < پروژکتور					
خاموش			لینک را غیرفعال کنید		
روشن					
شبکه سبز			الگوی تست		
شبکه زرد					
شبکه سفید					
سفید					
خاموش					
روشن			عملکرد مادون قرمز	تنظیمات از راه دور [به کنترل از راه دور بستگی دارد]	
خاموش					
HDMI2			کاربر ۱		
الگوی تست					
شدت روشنایی					
کنترل است					
زمان خاموشی					
تطبیق رنگ					
انتخاب حالت‌های رنگ					
گاما					
پخش تصویر					
تنظیمات لامپ					
بزرگنمایی					
بی حرکت					
MHL					کاربر ۲
HDMI2					
الگوی تست					
شدت روشنایی					
کنترل است					
زمان خاموشی					
تطبیق رنگ					
انتخاب حالت‌های رنگ					
گاما					
پخش تصویر					
تنظیمات لامپ					
بزرگنمایی					
بی حرکت					
MHL					

استفاده از پروژکتور

مقادیر	منوی فرعی ۴	منوی فرعی ۳	منوی فرعی ۲	منوی فرعی	منوی اصلی
HDMI2			کاربر ۳	تنظیمات از راه دور [په کنترل از راه دور بستگی دارد]	
الگوی تست					
شدت روشنایی					
کنتر است					
زمان خاموشی					
تطبیق رنگ					
انتخاب حالت‌های رنگ					
گاما					
پخش تصویر					
تنظیمات لامپ					
بزرگنمایی					
بی حرکت					
MHL					
۹۹~۰۰					
English [پیش فرض]			زبان	انتخاب ها	تنظیمات
Deutsch					
Français					
Italiano					
Español					
Português					
Polski					
Nederlands					
Svenska					
Norsk/Dansk					
Suomi					
ελληνικά					
繁體中文					
简体中文					
日本語					
한국어					
Русский					
Magyar					
Čeština					
عربي					
ไทย					
Türkçe					
فارسی					
Tiếng Việt					
Bahasa Indonesia					
Română					
Slovenčina					

استفاده از پروژکتور

مقادیر	منوی فرعی ۴	منوی فرعی ۳	منوی فرعی ۲	منوی فرعی	منوی اصلی
 بالا چپ		موقعیت منو در صفحه نمایش	تنظیمات منو	انتخاب ها	تنظیمات
 بالا راست					
 وسط [پیش فرض]					
 پایین چپ					
 پایین راست					
خاموش		زمان سنج منو	منبع اتوماتیک		
۵ ثانیه					
۱۰ ثانیه [پیش فرض]					
خاموش [پیش فرض]		منبع تصویر ورودی	منبع تصویر ورودی		
روشن					
HDMI1					
HDMI2/MHL		نام ورودی	نام ورودی		
VGA					
پیش فرض [پیش فرض]					
قابل تنظیم		HDMI1	انتخاب ها		
پیش فرض [پیش فرض]		HDMI2/MHL			
قابل تنظیم		VGA			
پیش فرض [پیش فرض]			ارتفاع زیاد		
قابل تنظیم					
خاموش [پیش فرض]			فصل حالت نمایش		
روشن					
خاموش [پیش فرض]			فصل کلید		
روشن					
خاموش [پیش فرض]			پنهان کردن اطلاعات		
روشن					
پیش فرض [پیش فرض]			لوگو		
خنثی					
کاربر			رنگ زمینه		
هیچکدام [پیش فرض برای ویدیو]					
آبی [پیش فرض برای مدل داده/Pro-AV]					
قرمز					
سبز					
خاکستری			تنظیم مجدد		
لوگو					
انصراف [پیش فرض]					
بله					
انصراف [پیش فرض]			تنظیم مجدد بر روی		
بله			تنظیمات پیش فرض		

استفاده از پروژکتور

مقادیر	منوی فرعی ۴	منوی فرعی ۳	منوی فرعی ۲	منوی فرعی	منوی اصلی
				تنظیمی	اطلاعات
				شماره سریال	
				منبع ورودی تصویر	
۰۰x۰۰				وضوح تصویر	
xxHz				میزان بازیابی	
				انتخاب حالت نمایش	
				حالت روشن خاموش (آماده باتش)	
۰ ساعت				روشن	
۰ ساعت				حالت صرفه جویی	
۰ ساعت				پویا	
۰ ساعت				+Eco	
				مجموع	
				انتخاب حالت‌های روشنایی	
				سیستم	
				MCU	
				نسخه نرم افزار	

منوی نمایش

منوی تنظیمات تصویر نمایش داده می شود

انتخاب حالت نمایش

موارد از پیش تنظیم شده بسیاری برای انواع مختلف تصاویر در کارخانه تعبیه شده است.

- **سینما:** بهترین رنگ را برای تماشای فیلم ارائه می کند.
- **فیلم:** برای نمایش بهترین تنظیمات رنگ برای سینمای خانگی این گزینه را انتخاب کنید.
- **HDR:** محتوایی با محدوده بالایی پویا (HDR) را پخش می کند تا عمیق ترین رنگ های سیاه، روشن ترین رنگ های سفید و رنگ های سینمایی شفاف با استفاده از ترکیب های رنگ REC.2020 نمایش داده شود. اگر HDR روی روشن تنظیم باشد (و محتوای HDR به پروژکتور - 4K UHD Blu-ray، بازی های 4K UHD HDR، ویدیو پخش جریانی 4K UHD ارسال شود)، این حالت به صورت خودکار فعال می شود. درحین فعال بودن حالت HDR، سایر حالت های نمایش (سینما، مرجع و دیگر موارد) را نمی توانید انتخاب کنید زیرا HDR رنگ هایی ارائه می کند که دقت بالایی دارند و از عملکرد رنگ سایر حالت های نمایش فراتر هستند.
- **HDR SIM:** محتوای غیر HDR را با محدوده پویای بالا (HDR) تقویت می کند. این حالت را انتخاب کنید تا حالت گاما، کنتراست و اشباع رنگ برای محتوای غیر HDR (پخش 720p و 1080p/تلویزیون کابلی، 1080p Blu-ray، بازی غیر HDR و سایر موارد) ارتقا یابد. از این حالت فقط می توانید با محتوای غیر HDR استفاده کنید.
- **واضح:** در این حالت، اشباع رنگ و روشنایی به خوبی متعادل شده اند. برای اجرای بازی ها این حالت را انتخاب کنید.
- **بازی:** این حالت را انتخاب کنید تا سطح زمان روشنایی و مدت زمان پاسخگویی بیشتر شود و بهتر بتوانید از بازی های ویدیویی لذت ببرید.
- **مرجع:** از این حالت برای تهیه و پخش تصویر به همان گونه ای استفاده می شود که کارگردان یک فیلم در نظر دارد. تنظیمات رنگ، درجه رنگ، روشنایی، کنتراست و گاما همگی بر اساس سطوح مرجع استاندارد پیکربندی می شوند. برای مشاهده ویدیو، این حالت را انتخاب کنید.
- **روشن:** حداکثر میزان روشنایی از ورودی رایانه.
- **کاربر:** تنظیمات کاربر ذخیره می شود.
- **سه بعدی:** برای تجربه کردن جلوه سه بعدی، باید عینک سه بعدی داشته باشید. بررسی کنید که در رایانه/دستگاه قابل حمل دارای خروجی سیگنال 120 هرتز باشد و همچنین کارت گرافیک چهارگانه و پخش کننده سه بعدی نیز نصب شده باشد.
- **روز ISF:** تصاویر با استفاده از حالت ISF رو بهینه شده است تا به طور کامل تنظیم شده و کیفیت تصویر بالایی را ایجاد کند.
- **شب ISF:** تصاویر با استفاده از حالت ISF شب بهینه شده است تا به طور کامل تنظیم شده و کیفیت تصویر بالایی را ایجاد کند.
- **سه بعدی ISF:** تصاویر با استفاده از حالت ISF سه بعدی بهینه شده است تا به طور کامل تنظیم شده و کیفیت تصویر بالایی را ایجاد کند.

توجه: برای دسترسی به حالت های مشاهده در شب و روز ISF و تنظیم آنها، لطفاً با فروشنده محلیتان تماس بگیرید.

رنگ دیوار

برای دریافت یک تصویر بهینه سازی شده با توجه به رنگ دیوار، از این قابلیت استفاده کنید. از بین خاموش، تخته سیاه، زرد کمرنگ، سبز کمرنگ، آبی کمرنگ، صورتی و خاکستری انتخاب کنید.

دامنه دینامیک

هنگام نمایش ویدیو از پخش کننده های 4K Blu-ray و دستگاه های پخش جریانی، تنظیم محدوده پویای زیاد (HDR) و جلوه آن را پیکربندی کنید.

توجه: HDMi2 و VGA از محدوده پویا پشتیبانی نمی شود.

HDR <

- **خاموش:** پردازش HDR را غیرفعال کنید. وقتی روی "خاموش" تنظیم می شود، پروژکتور محتوای HDR را رمزگشایی نمی کند.
- **خودکار:** تشخیص خودکار سیگنال HDR.

استفاده از پروژکتور

◀ انتخاب حالت تصویر HDR

- روشن: این حالت را برای رنگ هایی که اشباع بیشتری دارند انتخاب کنید.
- استاندارد: این حالت را انتخاب کنید تا رنگ ها به صورت طبیعی تر با طیفی از رنگ های گرم و خنک نمایش داده شوند.
- فیلم: این حالت را برای بهبود جزئیات تصویر انتخاب کنید.
- جزئیات: سیگنال از تبدیل OETF به دست می آید تا بهترین تطبیق رنگ ایجاد شود.

شدت روشنایی

برای تنظیم شدت روشنایی تصویر کاربرد دارد.

کنتراست

درجه اختلاف بین روشنترین و تیره ترین نقاط تصویر را کنترل می کند.

تیزی رنگ

برای تنظیم وضوح تصویر کاربرد دارد.

گاما

یک نوع منحنی گاما را تنظیم کنید. پس از پایان یافتن تنظیم اولیه و تنظیم دقیق، مراحل تنظیم گاما را برای بهینه کردن خروجی تصویر دنبال کنید.

- فیلم: برای سینمای خانگی.
- ویدئو: برای منبع ویدئو یا تلویزیون.
- گرافیک: برای منبع کامپیوتر/عکس.
- استاندارد (۲,۲): برای تنظیم استاندارد.
- ۱,۸ / ۲,۰ / ۲,۴ / ۲,۶: برای منبع کامپیوتر/عکس خاص.

توجه: اگر تنظیم انتخاب حالت نمایش روی HDR باشد، کاربرد فقط می تواند HDR را برای تنظیم گاما انتخاب کند.

تنظیمات رنگ

تنظیمات رنگ را پیکربندی کنید.

- **BrilliantColor™**: این آیتم قابل تنظیم، با استفاده از یک الگوریتم جدید پردازش رنگ و بهبود، امکان می دهد که عکس در کنار برخورداری از رنگ های واقعی و پر طراوت، روشنایی بیشتری نیز داشته باشد.
- **انتخاب حالتهای رنگ**: یک درجه رنگ را از استاندارد، سرد یا سرد انتخاب کنید.
- **تطبیق رنگ**: گزینه های زیر را انتخاب کنید:
 - رنگ: سطح رنگ قرمز (R)، سبز (G)، سیاه (B)، کیود (C)، زرد (Y)، زرشکی (M) و سفید (W) را تنظیم کنید.
 - رنگ: توازن رنگ بین قرمز و سبز را تنظیم می کند.
 - اشباع: تصویر ویدئو را با سیاه و سفید تنظیم کنید تا رنگ کاملاً اشباع شود.
 - تقویت: روشنایی تصویر را تنظیم کنید.
 - تنظیم مجدد: تنظیمات پیش فرض کارخانه را برای تطبیق رنگ برگردانید.
 - خروج: از منوی "تطبیق رنگ" خارج شوید.
- **متماثل به/ تقویت سه رنگ اصلی**: این تنظیمات به شما امکان می دهد تا روشنایی (تقویت) و کنتراست (متماثل) یک تصویر را پیکربندی کنید.
 - تنظیم مجدد: تنظیمات پیش فرض کارخانه را برای تطبیق/تقویت RGB برگردانید.
 - خروج: از منوی "متماثل به/ تقویت سه رنگ اصلی" خارج شوید.
- **فضای رنگ (فقط غیر ورودی HDMI)**: نوع ماتریس رنگ مناسب را از میان موارد زیر انتخاب کنید: خودکار، RGB، یا YUV.
- **فضای رنگ (فقط ورودی HDMI)**: نوع ماتریس رنگ مناسب را از میان موارد زیر انتخاب کنید: خودکار، RGB (0~255)، RGB (16~235) و YUV.

استفاده از پروژکتور

سیگنال

گزینه های سیگنال را تنظیم کنید.

- **اتوماتیک:** به صورت خودکار سیگنال را پیکربندی کنید (گزینه های فرکانس و مرحله به رنگ خاکستری در می آیند). اگر گزینه خودکار غیرفعال باشد، گزینه های فرکانس و مرحله برای موج یابی و ذخیره تنظیمات نمایش داده می شوند.
- **فرکانس:** فرکانس داده صفحه نمایش را تغییر می دهد تا به فرکانس کارت گرافیک رایانه شما مطابقت داشته باشد. تنها زمانی که تصویر به صورت عمودی لرزش داشته باشد از این عملکرد استفاده کنید.
- **مرحله:** زمانبندی سیگنال صفحه نمایش را با کارت گرافیک تطبیق می دهد. در صورتی که تصویر ثابت نیست یا لرزش دارد، از این گزینه استفاده نمایید.
- **موقعیت افقی:** موقعیت افقی تصویر را تنظیم کنید.
- **موقعیت عمودی:** موقعیت عمودی تصویر را تنظیم کنید.
- **خروج:** از منوی "سیگنال" خارج شوید.

توجه: این منو فقط در صورتی در دسترس است که منبع ورودی *RGB/مؤلفه* باشد.

بازی حرفه ای

این ویژگی را فعال کنید تا در حین انجام بازی، تعداد دفعات پاسخ (تأخیر ورودی) به ۱۶ و ۸،۴ میلی ثانیه کاهش یابد.

توجه: ۱۶ میلی ثانیه برای *1080p 60* هرتز؛ ۸،۴ میلی ثانیه برای *1080p 120* هرتز.

انتخاب حالتهای روشنایی

تنظیمات حالت روشنایی را برای پروژکتورهای مبتنی بر لامپ تنظیم کنید.

- **روشن:** گزینه "روشن" را برای افزایش میزان روشنایی انتخاب کنید.
- **حالت صرفه جویی:** گزینه "حالت صرفه جویی" را برای کم کردن نور لامپ انتخاب کنید که در نهایت باعث صرفه جویی در مصرف برق و افزایش عمر مفید لامپ می شود.
- **پویا:** گزینه "پویا" را برای کم کردن نور لامپ استفاده کنید که بر اساس سطح روشنایی محتوا است و میزان مصرف نور را به صورت پویا بین 100% و 30% تنظیم می کند. طول عمر لامپ بیشتر می شود.
- **Eco+:** هنگامی که حالت *Eco+* فعال می شود، میزان روشنایی مضامین پخش شده بطور خودکار ردیابی شده تا مصرف برق لامپ در هنگام عدم استفاده از آن بطور قابل ملاحظه ای کاهش یابد (تا ۷۰٪).

تنظیم مجدد

تنظیمات پیش فرض کارخانه را برای تطبیق رنگ برگردانید.

نمایش منوی سه بعدی

وضعیت سه بعدی

برای فعالسازی یا غیرفعال سازی عملکرد سه بعدی، از این گزینه استفاده کنید.

- **خاموش:** "خاموش" را برای غیرفعال کردن حالت سه بعدی انتخاب کنید.
- **روشن:** "روشن" را برای غیرفعال کردن حالت سه بعدی انتخاب کنید.

فن آوری سه بعدی

از این گزینه برای انتخاب فن آوری سه بعدی استفاده کنید.

- **لینک-DLP:** این گزینه را برای استفاده از تنظیمات بهینه شده برای عینک سه بعدی *DLP* انتخاب کنید.
- **همگام سازی سه بعدی:** این گزینه را برای استفاده از تنظیمات بهینه شده برای مادون قرمز، *RF* یا عینک سه بعدی پولاریزه انتخاب کنید.

استفاده از پروژکتور

تغییر وضعیت از سه بعدی به دوبعدی

برای تعیین نحوه ای که محتوای سه بعدی باید روی صفحه ظاهر شود، از این گزینه استفاده کنید.

- سه بعدی: سیگنال 3 بعدی را نمایش دهید.
- چپ (چپ): کادرهای چپ محتوای 3 بعدی را نمایش دهید.
- راست (راست): کادر راست محتوای سه بعدی را نمایش دهید.

توجه: هنگام تغییر منبع ورودی از دو بعدی به سه بعدی، حتماً بررسی کنید تنظیم وضعیت سه بعدی روی خاموش باشد. در غیر اینصورت منبع ورودی دو بعدی به صورت به هم ریخته نشان داده می شود (دو تصویر).

قالب سه بعدی

برای انتخاب محتوای قالب سه بعدی مناسب، از این گزینه استفاده کنید.

- خودکار: پس از کشف یک سیگنال شناسایی سه بعدی، قالب سه بعدی به طور خودکار انتخاب می شود.
- تصویر در تصویر: سیگنال 3 بعدی را در قالب "کنار-به-کنار" نمایش دهید.
- ابتدا و انتها: سیگنال سه بعدی را در قالب "ابتدا و انتها" نمایش دهید.
- ترتیب فریم: سیگنال سه بعدی را در قالب "ترتیب فریم" نمایش دهید.
- بسته بندی کادر: سیگنال سه بعدی را در قالب "بسته بندی کادر" نمایش دهید.

برگرداندن همزمان سه بعدی

برای فعالسازی/غیرفعالسازی عملکرد تبدیل همگامسازی سه بعدی از این گزینه استفاده کنید.

تنظیم مجدد

تنظیمات پیش فرض کارخانه را برای تنظیمات سه بعدی برگردانید.

- انصراف: برای لغو بازنشانی، انتخاب کنید.
- بله: این گزینه را برای بازگشت به تنظیمات پیش فرض کارخانه برای حالت سه بعدی انتخاب کنید.

نمایش منوی نسبت ابعادی

نسبت ابعاد تصویر

نسبت ابعادی تصویر نمایش داده شده را بین گزینه های زیر انتخاب کنید:

- ۳:۴: این قالب برای منابع ورودی ۳:۴ کاربرد دارد.
- ۹:۱۶: این قالب برای ورودی ۹:۱۶ کاربرد دارد، مانند HDTV و DVD طراحی شده برای تلویزیون صفحه عریض.
- LBX: این فرمت برای غیر ۹x۱۶، منبع عریض و کاربرانی است که از لنزهای ۹x۱۶ خارجی برای نمایش نسبت ابعادی ۱:۲,۳۵ با استفاده از وضوح کامل استفاده می کنند.
- اصلي: این قالب، تصویر اصلی را بدون تغییر اندازه نشان می دهد.
- خودکار: به صورت خودکار، قالب نمایش را انتخاب می کند.

جدول مقیاس 1080P

کامپیوتر	720p	1080i/p	576i/p	480i/p	۹:۱۶ صفحه
			مقیاس را روی ۱۰۸۰x۱۴۴۰ قرار دهید.		۳x۴
			مقیاس را روی ۱۰۸۰x۱۹۲۰ قرار دهید.		۹x۱۶
		مقیاس را روی ۱۰۸۰x۱۹۲۰ تنظیم کرده، سپس تصویر ۱۰۸۰x۱۹۲۰ مرکزی را برای پخش دریافت کنید.			LBX
				۱:۱ نگاشت در مرکز.	اصلي
					- هیچ مقیاسی انجام نمی شود، تصویر با وضوحی مبتنی بر منبع ورودی نمایش داده می شود.

استفاده از پروژکتور

نمایش منوی ماسک لبه

یوش لبه تصویر

برای حذف نویز ناشی از رمزگذاری ویدئو در لبه منبع ویدئو از این عملکرد استفاده کنید.

نمایش منوی زوم

بزرگنمایی

از آن برای کوچک یا بزرگ کردن تصویر روی صفحه پخش استفاده کنید.

نمایش منوی جابجایی تصویر

جابجایی تصویر

موقعیت تصویر نمایش داده شده را به صورت افقی (افقی) یا عمودی (عمودی) تنظیم کنید.

منوی انحراف تصویر را نمایش دهید

تنظیم انحراف تصویر

انحراف تصویری را که در اثر شیب پروژکتور ایجاد می شود، اصلاح کنید.

منوی صدا

منوی قطع صدا

بی صدا

برای خاموش کردن موقتی صدا از این گزینه استفاده کنید.

- خاموش: گزینه "خاموش" را انتخاب کنید تا حالت بیصدا غیرفعال شود.
- روشن: گزینه "روشن" را انتخاب کنید تا حالت بیصدا فعال شود.

توجه:

- "بی صدا" بر میزان صدای بلندگوی داخلی و خارجی تأثیر می گذارد.
- با اتصال بلندگوی خارجی، صدای بلندگوی داخلی به صورت خودکار قطع می شود.

منوی بلندی صدا

درجه صدا

میزان بلندی صدا را تنظیم کنید.

منوی ورودی صدا

ورودی صدا

پورت ورودی صدا را برای منابع ویدیویی به صورت زیر انتخاب کنید:

- HDMI1: صدای ۱، صدای ۲ یا پیش فرض.
- HDMI2/MHL: صدای ۱، صدای ۲ یا پیش فرض.
- VGA: صدای ۱ و صدای ۲.

استفاده از پروژکتور

منوی تنظیم

منوی تنظیم پخش

پخش تصویر

پخش مورد نظر را بین قسمت جلو، عقب، بالا روی سقف و بالا در عقب انتخاب کنید.

منوی تنظیمات لامپ

یادآوری کارکرد لامپ

این عملکرد را برای نمایش یا مخفی کردن پیام هشدار "عوض کردن لامپ" انتخاب کنید. پیام ۳۰ ساعت پیش از زمان پیشنهاد شده برای تعویض لامپ ظاهر می گردد.

تنظیم مجدد لامپ

شمارشگر کارکرد لامپ (ساعت) پس از تعویض لامپ از این طریق مجدداً تنظیم می شود.

منوی تنظیمات فیلتر

ساعات استفاده از فیلتر

زمان فیلتر را نمایش می دهد.

فیلتر جانبی نصب شد

تنظیمات پیام هشدار را تنظیم کنید.

- **بله:** پیام هشدار را پس از ۵۰۰ ساعت استفاده نمایش می دهد.

توجه: "ساعات استفاده از فیلتر / یادآوری کننده تعویض فیلتر / تنظیم مجدد فیلتر" فقط زمانی نمایش داده می شود که "فیلتر جانبی نصب شد" "بله" باشد.

- **خیر:** پیام هشدار را خاموش کنید.

یادآوری کننده تعویض فیلتر

این عملکرد را برای نمایش یا مخفی کردن پیام هشدار با نمایش پیام تغییر فیلتر، انتخاب کنید. گزینه های موجود عبارتند از خاموش، ۳۰۰ ساعت، ۵۰۰ ساعت، ۸۰۰ ساعت و ۱۰۰۰ ساعت.

تنظیم مجدد فیلتر

پس از تعویض یا تمیز کردن فیلتر گرد و خاک، مجدداً شمارشگر فیلتر گرد و خاک را تنظیم کنید.

منوی تنظیمات برق

روشن کردن مستقیم

برای فعال کردن حالت روشن کردن مستقیم، "روشن" را انتخاب کنید. هنگامی که برق متناوب متصل می شود، پروژکتور به صورت خودکار و بدون فشردن کلید "برق" در صفحه کلید پروژکتور یا در کنترل از راه دور، روشن می شود.

روشن کردن کلید سیگنال

برای فعال کردن حالت روشن کردن سیگنال، "روشن" را انتخاب کنید. با تشخیص سیگنال، پروژکتور به صورت خودکار و بدون فشردن کلید "برق" در صفحه کلید پروژکتور یا در کنترل از راه دور، روشن می شود.

توجه: اگر گزینه "روشن کردن کلید سیگنال" روی "روشن" است، میزان مصرف برق پروژکتور در حالت آماده به کار بیش از 3 وات است.

حداقل زمان خاموشی خودکار

مقدار زمان تایمر شمارش معکوس را تنظیم می کند. زمانی که هیچ سیگنالی به پروژکتور ارسال نشود، تایمر شمارش معکوس فعال می شود. پس از به پایان رسیدن شمارش معکوس (بر حسب دقیقه)، پروژکتور به صورت خودکار خاموش می شود.

استفاده از پروژکتور

حداقل زمان خاموشی

تایمر خواب را پیکربندی کنید.

- **حداقل زمان خاموشی:** مقدار زمان تایمر شمارش معکوس را تنظیم می کند. چه سیگنال به پروژکتور ارسال شود و چه سیگنال ارسال نشود، تایمر شمارش معکوس فعال می گردد. پس از به پایان رسیدن شمارش معکوس (بر حسب دقیقه)، پروژکتور به صورت خودکار خاموش می شود.
- **توجه:** هر بار که پروژکتور خاموش می شود، تایمر خواب بازنشانی می شود.
- **همیشه روشن:** علامت بزنیید تا تایمر خواب همیشه روشن باشد.

بازیابی سریع

تنظیمات راه اندازی مجدد سریع را تنظیم کنید.

- **خاموش:** هنگامی که کاربر پروژکتور را خاموش می کند پنکه خنک کننده بعد از ۱۰ ثانیه شروع به خنک کردن سیستم خواهد کرد.
- **روشن:** در صورتی که پروژکتور بطور تصادفی خاموش شود، با انتخاب این ویژگی در کمتر از ۱۰۰ ثانیه از زمان خاموش شدن، پروژکتور بلافاصله دوباره روشن می شود.

حالت روشن خاموش (آماده باش)

تنظیمات حالت روشن کردن را تنظیم کنید.

- **فعال:** برای بازگشت به حالت آماده به کار معمولی، "فعال" را فشار انتخاب کنید.
 - **حالت صرفه جویی:** برای صرفه جویی در مصرف برق بیشتر از ۵، ۰ وات، گزینه "حالت صرفه جویی" را انتخاب کنید.
- توجه:** اگر "روشن کردن کلید سیگنال" فعال شود، پنکه ها همچنان در حالت آماده به کار فعال کار می کنند.

برق USB

تنظیمات برق USB را تنظیم کنید.

- **خاموش:** عملکرد برق USB غیرفعال است.
- **روشن:** پروژکتور همیشه با منبع برق USB روشن می شود.
- **خودکار:** پروژکتور به صورت خودکار با منبع برق USB روشن می شود.

منوی امنیت تنظیمات

ایمنی

برای درخواست یک رمز عبور قبل از استفاده از پروژکتور این عملکرد را فعال کنید.

- **خاموش:** با انتخاب "خاموش"، می توانید بدون وارد کردن رمز عبور پروژکتور را روشن کنید.
- **روشن:** برای استفاده از تایید امنیتی در هنگام روشن کردن پروژکتور، "روشن" را انتخاب کنید.

تایمر ایمنی

می توانید عملکرد زمان (ماه/روز/ساعت) را برای تنظیم تعداد ساعات استفاده از پروژکتور انتخاب کنید. پس از گذشت این زمان، از شما خواسته می شود که رمز عبور خود را دوباره وارد کنید.

تغییر رمز عبور

از آن برای تنظیم یا تغییر رمز عبوری استفاده کنید که هنگام روشن کردن پروژکتور از شما سؤال می شود.

استفاده از پروژکتور

منوی تنظیمات لینک HDMI

توجه:

- با اتصال دستگاه های سازگار با **HDMI CEC** به پروژکتور با استفاده از کابل های **HDMI**، می توانید با استفاده از ویژگی کنترل لینک **HDMI** از صفحه نمایش پروژکتور آنها را در همان وضعیت روشن یا خاموش کنترل کنید. با این کار یک یا چند دستگاه با استفاده از ویژگی لینک **HDMI** به صورت گروهی روشن یا خاموش می شوند. در یک تنظیم معمولی، پخش کننده **DVD** ممکن است از طریق آمپلی فایر یا سیستم سینمای خانگی به پروژکتور وصل باشد.

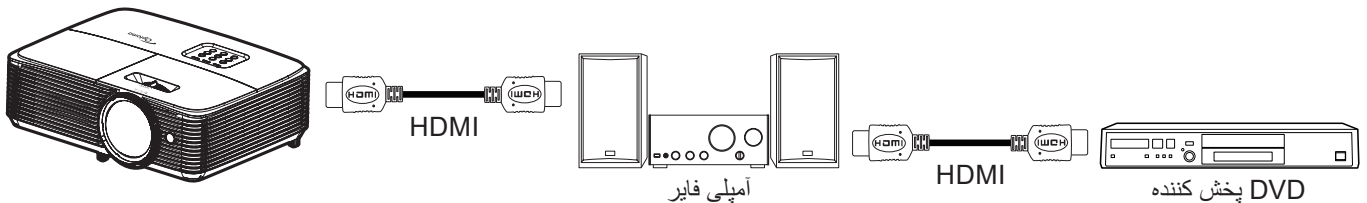

لینک HDMI

عملکرد لینک **HDMI** را فعال و غیرفعال می کند. گزینه های "شامل تلویزیون"، "لینک را فعال کنید" و "لینک را غیرفعال کنید" تنها در صورتی قابل دسترسی هستند که تنظیم روی روشن باشد.

شامل تلویزیون

اگر تنظیم روی "بله" باشد، تلویزیون و پروژکتور هر دو به صورت خودکار و همزمان خاموش می شوند. برای اینکه هر دو دستگاه همزمان خاموش نشوند، تنظیم را روی "خیر" بگذارید.

لینک را فعال کنید

فرمان روشن شدن **CEC**.

- **مشترک:** پروژکتور و دستگاه **CEC** هر دو به صورت همزمان روشن می شوند.
- **پروژکتور < دستگاه:** دستگاه **CEC** فقط پس از روشن شدن پروژکتور، روشن می شود.
- **دستگاه < پروژکتور:** پروژکتور فقط پس از روشن شدن دستگاه **CEC**، روشن می شود.

لینک را غیرفعال کنید

این عملکرد را فعال کنید تا لینک **HDMI** و پروژکتور هر دو به صورت خودکار و همزمان خاموش شوند.

منوی تنظیم الگوی آزمایشی

الگوی تست

الگوی آزمایشی را از بین حالت های شبکه سبز، شبکه زرشکی، شبکه سفید یا سفید انتخاب کنید یا این عملکرد را غیرفعال کنید.

منوی تنظیمات راه دور

عملکرد مادون قرمز

تنظیمات عملکرد مادون قرمز را تنظیم کنید.

- **روشن:** "روشن" را انتخاب کنید، پروژکتور با استفاده از کنترل از راه دور از طریق گیرنده **IR** بالایی کار می کند.
- **خاموش:** "خاموش" را انتخاب کنید، پروژکتور با استفاده از کنترل از راه دور کار نمی کند. با انتخاب "خاموش" دوباره می توانید از صفحه کلید استفاده کنید.

کاربر ۱ / کاربر ۲ / کاربر ۳

عملکرد پیش فرض را برای کاربر ۱، کاربر ۲، یا کاربر ۳ بین **HDMI2**، الگوی تست، شدت روشنایی، کنتراست، زمان خاموشی، تطبیق رنگ، انتخاب حالت های رنگ، گاما، پخش تصویر، تنظیمات لامپ، بزرگنمایی، بی حرکت و **MHL** تنظیم کنید.

استفاده از پروژکتور

منوی تنظیم شناسه پخش

شناسه پروژکتور

تعریف شناسه را می توان از طریق منو (محدوده ۰۹-۰) انجام داد و به کاربر اجازه می دهد یک پروژکتور مجزا را با استفاده از RS232 کنترل کند.

منوی گزینه های تنظیم

زبان

منوی OSD چند زبانه را برای این زبان ها انتخاب کنید: انگلیسی، آلمانی، فرانسوی، ایتالیایی، اسپانیایی، پرتغالی، لهستانی، هلندی، سوئدی، نروژی/دانمارکی، فنلاندی، یونانی، چینی سنتی، چینی ساده، ژاپنی، کره ای، روسی، مجارستانی، چک، عربی، تایلندی، ترکی، فارسی، ویتنامی، اندونزیایی، رومانیایی و اسلواکی.

تنظیمات منو

محل منو را روی صفحه تنظیم کنید و تنظیمات تایمر منو را بیکربندی کنید.

- **موقعیت منو در صفحه نمایش:** محل قرار گرفتن منو روی صفحه نمایش را انتخاب کنید.
- **زمان سنج منو:** مدت زمان نمایش منوی OSD را بر روی صفحه تنظیم کنید.

منبع اتوماتیک

اگر گزینه "روشن" را تنظیم کنید و دکمه  را از روی صفحه کلید پروژکتور یا دکمه **Source** را از روی کنترل از راه دور فشار دهید، منبع ورودی بعدی به صورت خودکار انتخاب می شود. برای غیرفعال کردن عملکرد منبع خودکار، روی "خاموش" تنظیم کنید.

منبع تصویر ورودی

منبع ورودی را بین HDMI1، HDMI2/MHL و VGA انتخاب کنید.

نام ورودی

از آن برای تغییر نام عملکرد برای شناسایی ساده تر استفاده کنید. گزینه های HDMI1، HDMI2/MHL و VGA موجود هستند.

ارتفاع زیاد

زمانی که "روشن" انتخاب شود، فن ها سریعتر کار می کنند. این خصیصه برای مناطق دارای ارتفاع زیاد که غلظت هوا کمتر است، مناسب است.

قفل حالت نمایش

"روشن" یا "خاموش" را برای قفل کردن یا باز کردن قفل تنظیمات حالت نمایش تنظیم انتخاب کنید.

قفل کلید

وقتی عملکرد قفل صفحه کلید "روشن" است، صفحه کلید قفل خواهد شد. با این حال، پروژکتور با استفاده از کنترل از راه دور می تواند کار کند. با انتخاب "خاموش" دوباره می توانید از صفحه کلید دوباره استفاده کنید.

پنهان کردن اطلاعات

برای مخفی کردن پیام اطلاعاتی این عملکرد را فعال کنید.

- **خاموش:** گزینه "خاموش" را برای نمایش پیام "در حال جستجو" انتخاب کنید.
- **روشن:** برای مخفی کردن پیام اطلاعاتی، "روشن" را انتخاب کنید.

لوگو

از این عملکرد برای تعیین صفحه شروع دلخواه خود استفاده کنید. تغییرات صورت گرفته در دفعه بعدی روشن شدن پروژکتور اعمال می شوند.

- **پیش فرض:** صفحه شروع پیش فرض.
- **خنثی:** لوگو در صفحه راه اندازی نمایش داده نمی شود.
- **کاربر:** از تصویر ذخیره شده به عنوان صفحه شروع به کار استفاده کنید.

رنگ زمینه

از این عملکرد برای نمایش صفحه آرم آبی، قرمز، سبز، خاکستری، هیچکدام یا صفحه آرم استفاده کنید در هنگامی که هیچ سیگنالی در دسترس نیست.

توجه: اگر رنگ پس زمینه روی "هیچکدام" تنظیم شده باشد، رنگ پس زمینه سیاه است.

استفاده از پروژکتور

منوی تنظیم بازنشانی

را مجدداً تنظیم کنید OSD

تنظیمات پیش فرض کارخانه را برای تنظیمات منوی روی صفحه برگردانید.

تنظیم مجدد بروی تنظیمات پیش فرض

تنظیمات پیش فرض کارخانه را برای تنظیمات منوی راه اندازی برگردانید.

منوی اطلاعات

منوی اطلاعات

اطلاعات پروژکتور را همانطور که در زیر فهرست شده است مشاهده کنید:

- تنظیمی
- شماره سریال
- منبع ورودی تصویر
- وضوح تصویر
- میزان بازیابی
- انتخاب حالت نمایش
- حالت روشن خاموش (آماده باش)
- کارکرد لامپ (ساعت)
- انتخاب حالت‌های روشنایی
- نسخه نرم افزار

تعویض لامپ

پروژکتور به صورت خودکار طول عمر مفید لامپ را تشخیص می دهد. وقتی عمر لامپ دارد تمام می شود، یک پیام هشدار روی صفحه ظاهر خواهد شد.



در صورت مشاهده این پیام، برای تعویض لامپ لطفاً در اسرع وقت با فروشنده یا مرکز خدمات محل خود تماس بگیرید. قبل از تعویض لامپ، اطمینان حاصل کنید که پروژکتور حداقل به مدت 30 دقیقه خاموش بوده و خنک شده است.



هشدار: در صورتی که پروژکتور به سقف وصل است، لطفاً در هنگام باز کردن صفحه دسترسی لامپ با احتیاط عمل کنید. در صورتی که لامپ پروژکتور متصل به سقف را تعویض می کنید، پیشنهاد می شود از عینک محافظ استفاده نمایید. مراقب باشید تا در صورت وجود قطعات شل درون دستگاه، قطعات از پروژکتور به بیرون پرتاب نشوند.



هشدار: محفظه لامپ گرم است! پیش از تعویض لامپ، اجازه دهید خنک شود!



هشدار: برای کاهش خطر بروز صدمات جسمی، مدول لامپ را نیندازید یا به لامپ دست نزنید. لامپ در صورت افتادن ممکن است شکسته شده و باعث بروز صدمات جسمی شود.



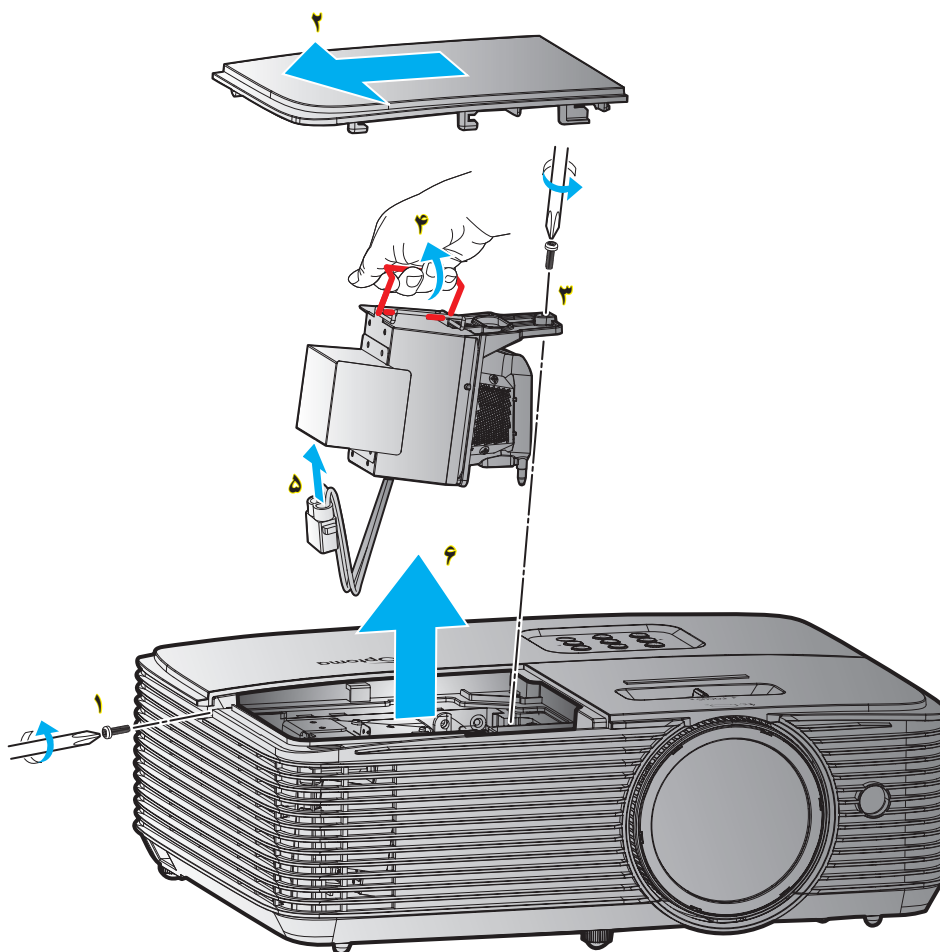

مراحل انجام کار:

- ۱- با فشردن دکمه "P" از روی کنترل از راه دور یا صفحه کلید پروژکتور، دستگاه را خاموش کنید.
- ۲- حداقل ۳۰ دقیقه به پروژکتور فرصت دهید تا خنک شود.
- ۳- سیم برق را جدا کنید.
- ۴- پیچ روی پوشش را باز کنید. ۱
- ۵- درپوش را جدا کنید. ۲
- ۶- یک پیچ روی ماژول لامپ را باز کنید. ۳
- ۷- دسته لامپ را بلند کنید. ۴
- ۸- سیم لامپ را بردارید. ۵
- ۹- ماژول لامپ را به دقت جدا کنید. ۶
- ۱۰- برای تعویض ماژول لامپ، مراحل بالا را از انتها به ابتدا انجام دهید.
- ۱۱- پروژکتور را روشن کنید و تایمر لامپ را ریست کنید.
- ۱۲- تنظیم مجدد لامپ: (i) "منو" ← (ii) فشار دهید "تنظیمات" ← (iii) را انتخاب کنید "تنظیمات لامپ" ← (iv) را انتخاب کنید "تنظیم مجدد لامپ" ← (v) را انتخاب کنید "بله" را انتخاب کنید.

توجه:

- پیچ روی پوشش لامپ و لامپ را نمی توان برداشت.
- در صورتی که پوشش لامپ بر روی پروژکتور قرار نگرفته است، نمی توان پروژکتور را روشن کرد.
- محیط شیشه ای لامپ را لمس نکنید. چربی دست می تواند باعث شکستن لامپ شود. در صورتی که به طور تصادفی ماژول لامپ را لمس کردید، از یک پارچه خشک برای تمیز کردن آن استفاده کنید.

تعمیر و نگهداری

نصب و تمیز کردن فیلتر گرد و خاک

نصب فیلتر گرد و خاک

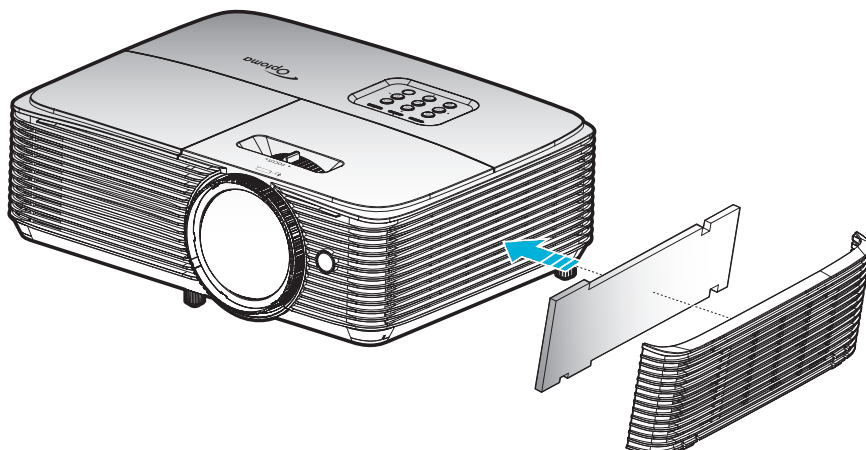

توجه: فیلترهای گرد و خاک فقط در برخی مناطق که گرد و خاک زیادی در آنها وجود دارد لازم است.

تمیز کردن فیلتر گرد و خاک

توصیه می‌کنیم که هر سه ماه یکبار فیلتر گرد و خاک را تمیز کنید. اگر از پروژکتور در یک محیط پر گرد و خاک استفاده می‌کنید، آن را در دفعات بیشتری تمیز کنید.

مراحل انجام کار:

- ۱- با فشردن دکمه "P" روی کنترل راه دور یا صفحه کلید پروژکتور دستگاه را خاموش کنید.
- ۲- سیم برق را جدا کنید.
- ۳- فیلتر گرد و خاک را با دقت جدا کنید. ۱
- ۴- فیلتر گرد و خاک را تمیز کرده و در جای خود بگذارید. ۲
- ۵- برای نصب فیلتر گرد و خاک، مراحل قبلی را به صورت معکوس انجام دهید.

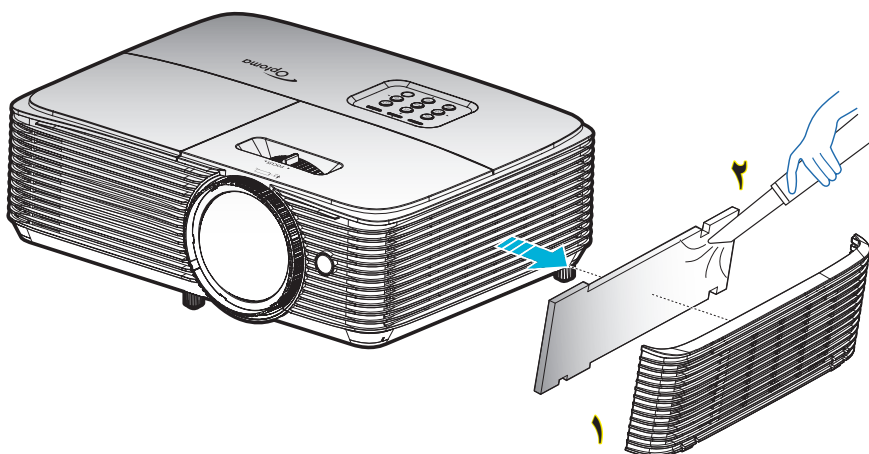

رزولوشن های سازگار

HDMI 1.4 برای HDMI 2

B1/زمان دقیق	B1/حالت ویدیو	B0/زمان دقیق	B0/زمان استاندارد	B0/زمان تنظیم شده
۷۲۰ × ۴۸۰ در ۶۰ هرتز	۷۲۰ × ۴۸۰i در ۶۰ هرتز	زمانبندی اصلی:	۱۲۸۰ × ۷۲۰ در ۶۰ هرتز	۷۲۰ × ۴۰۰ در ۷۰ هرتز
۱۳۶۶ × ۷۶۸ در ۶۰ هرتز	۷۲۰ × ۵۷۶i در ۵۰ هرتز	1080p: ۱۹۲۰ × ۱۰۸۰ در ۶۰ هرتز	۱۲۸۰ × ۸۰۰ در ۶۰ هرتز	۶۴۰ × ۴۸۰ در ۶۰ هرتز
۱۹۲۰ × ۱۰۸۰p در ۱۲۰ هرتز	۷۲۰ × ۴۸۰p در ۶۰ هرتز		۱۲۸۰ × ۱۰۲۴ در ۶۰ هرتز	۶۴۰ × ۴۸۰ در ۶۷ هرتز
۳۸۴۰ × ۲۱۶۰ در ۳۰ هرتز	۷۲۰ × ۵۷۶p در ۶۰ هرتز		۱۴۰۰ × ۱۰۵۰ در ۶۰ هرتز	۶۴۰ × ۴۸۰ در ۷۲ هرتز
	۱۲۸۰ × ۷۲۰p در ۵۰ هرتز		۱۶۰۰ × ۱۲۰۰ در ۶۰ هرتز	۶۴۰ × ۴۸۰ در ۷۵ هرتز
	۱۲۸۰ × ۷۲۰p در ۶۰ هرتز		۱۴۴۰ × ۹۰۰ در ۶۰ هرتز	۸۰۰ × ۶۰۰ در ۵۶ هرتز
	۱۹۲۰ × ۱۰۸۰i در ۵۰ هرتز		۱۲۸۰ × ۷۲۰ در ۱۲۰ هرتز	۸۰۰ × ۶۰۰ در ۶۰ هرتز
	۱۹۲۰ × ۱۰۸۰i در ۶۰ هرتز		۱۰۲۴ × ۷۶۸ در ۱۲۰ هرتز	۸۰۰ × ۶۰۰ در ۷۲ هرتز
	۱۹۲۰ × ۱۰۸۰p در ۵۰ هرتز			۸۰۰ × ۶۰۰ در ۷۵ هرتز
	۱۹۲۰ × ۱۰۸۰p در ۶۰ هرتز			۸۳۲ × ۶۲۴ در ۷۵ هرتز
	۱۹۲۰ × ۱۰۸۰p در ۲۴ هرتز			۱۰۲۴ × ۷۶۸ در ۶۰ هرتز
	۱۹۲۰ × ۱۰۸۰p در ۲۵ هرتز			۱۰۲۴ × ۷۶۸ در ۷۰ هرتز
	۱۹۲۰ × ۱۰۸۰p در ۳۰ هرتز			۱۰۲۴ × ۷۶۸ در ۷۵ هرتز
	۶۴۰ × ۴۸۰p در ۶۰ هرتز			۱۲۸۰ × ۱۰۲۴ در ۷۵ هرتز
	۷۲۰ × ۴۸۰p در ۶۰ هرتز			۱۱۵۲ × ۸۷۰ در ۷۵ هرتز
	۷۲۰ × ۵۷۶p در ۵۰ هرتز			
	۷۲۰ × ۴۸۰i در ۶۰ هرتز			
	۲۸۸ × ۴۸۰i در ۶۰ هرتز			
	۱۴۴۰ × ۴۸۰p در ۶۰ هرتز			
	۲۸۸ × ۵۷۶i در ۵۰ هرتز			
	۱۴۴۰ × ۵۷۶p در ۵۰ هرتز			
	۱۴۴۰ × ۵۷۶i در ۵۰ هرتز			

HDMI 2.0 برای HDMI 1

B1/زمان دقیق	B1/حالت ویدیو	B0/زمان دقیق	B0/زمان استاندارد	B0/زمان تنظیم شده
۷۲۰ × ۴۰۰ در ۷۰ هرتز	۷۲۰ × ۴۸۰i در ۶۰ هرتز	زمانبندی اصلی:	۱۲۸۰ × ۷۲۰ در ۶۰ هرتز	۷۲۰ × ۴۰۰ در ۷۰ هرتز
۶۴۰ × ۴۸۰ در ۶۰ هرتز	۷۲۰ × ۵۷۶i در ۵۰ هرتز	1080p: ۱۹۲۰ × ۱۰۸۰ در ۶۰ هرتز	۱۲۸۰ × ۸۰۰ در ۶۰ هرتز	۶۴۰ × ۴۸۰ در ۶۰ هرتز
۶۴۰ × ۴۸۰ در ۶۷ هرتز	۷۲۰ × ۴۸۰p در ۶۰ هرتز		۱۲۸۰ × ۱۰۲۴ در ۶۰ هرتز	۶۴۰ × ۴۸۰ در ۶۷ هرتز
۶۴۰ × ۴۸۰ در ۷۲ هرتز	۷۲۰ × ۵۷۶p در ۵۰ هرتز		۱۴۰۰ × ۱۰۵۰ در ۶۰ هرتز	۶۴۰ × ۴۸۰ در ۷۲ هرتز
۶۴۰ × ۴۸۰ در ۷۵ هرتز	۱۲۸۰ × ۷۲۰p در ۵۰ هرتز		۱۶۰۰ × ۱۲۰۰ در ۶۰ هرتز	۶۴۰ × ۴۸۰ در ۷۵ هرتز
۸۰۰ × ۶۰۰ در ۵۶ هرتز	۱۲۸۰ × ۷۲۰p در ۶۰ هرتز		۱۴۴۰ × ۹۰۰ در ۶۰ هرتز	۸۰۰ × ۶۰۰ در ۵۶ هرتز
۸۰۰ × ۶۰۰ در ۶۰ هرتز	۱۹۲۰ × ۱۰۸۰i در ۵۰ هرتز		۱۲۸۰ × ۷۲۰ در ۱۲۰ هرتز	۸۰۰ × ۶۰۰ در ۶۰ هرتز
۸۰۰ × ۶۰۰ در ۷۲ هرتز	۱۹۲۰ × ۱۰۸۰i در ۶۰ هرتز		۱۰۲۴ × ۷۶۸ در ۱۲۰ هرتز	۸۰۰ × ۶۰۰ در ۷۲ هرتز
۸۰۰ × ۶۰۰ در ۷۵ هرتز	۱۹۲۰ × ۱۰۸۰p در ۵۰ هرتز			۸۰۰ × ۶۰۰ در ۷۵ هرتز
۸۳۲ × ۶۲۴ در ۷۵ هرتز	۱۹۲۰ × ۱۰۸۰p در ۶۰ هرتز			۸۳۲ × ۶۲۴ در ۷۵ هرتز
۱۰۲۴ × ۷۶۸ در ۶۰ هرتز	۱۹۲۰ × ۱۰۸۰p در ۲۴ هرتز			۱۰۲۴ × ۷۶۸ در ۶۰ هرتز
۱۰۲۴ × ۷۶۸ در ۷۰ هرتز	۱۹۲۰ × ۱۰۸۰p در ۲۵ هرتز			۱۰۲۴ × ۷۶۸ در ۷۰ هرتز
۱۰۲۴ × ۷۶۸ در ۷۵ هرتز	۱۹۲۰ × ۱۰۸۰p در ۳۰ هرتز			۱۰۲۴ × ۷۶۸ در ۷۵ هرتز
۱۲۸۰ × ۱۰۲۴ در ۷۵ هرتز	۶۴۰ × ۴۸۰p در ۶۰ هرتز			۱۲۸۰ × ۱۰۲۴ در ۷۵ هرتز
۱۱۵۲ × ۸۷۰ در ۷۵ هرتز	۷۲۰ × ۴۸۰p در ۶۰ هرتز			۱۱۵۲ × ۸۷۰ در ۷۵ هرتز
	۷۲۰ × ۵۷۶P در ۵۰ هرتز			
	۷۲۰ × ۴۸۰i در ۶۰ هرتز			
	۲۸۸ × ۴۸۰i در ۶۰ هرتز			

B1/زمان دقیق	B1/حالت ویدیو	B0/زمان دقیق	B0/زمان استاندارد	B0/زمان تنظیم شده
	۱۴۴۰ × 480p در ۶۰ هرتز			
	۲۸۸۰ × 576i در ۵۰ هرتز			
	۱۴۴۰ × 576p در ۵۰ هرتز			
	۱۴۴۰ × 576i در ۵۰ هرتز			
	۳۸۴۰ × 2160p در ۲۴ هرتز			
	۳۸۴۰ × 2160p در ۲۵ هرتز			
	۳۸۴۰ × 2160p در ۳۰ هرتز			
	۳۸۴۰ × 2160p در ۵۰ هرتز			
	۳۸۴۰ × 2160p در ۶۰ هرتز			
	۴۰۹۶ × 2160p در ۲۴ هرتز			
	۴۰۹۶ × 2160p در ۲۵ هرتز			
	۴۰۹۶ × 2160p در ۳۰ هرتز			
	۴۰۹۶ × 2160p در ۵۰ هرتز			
	۴۰۹۶ × 2160p در ۶۰ هرتز			

سازگاری ویدیوی True 3D

زمان بندی ورودی		وضوح ورودی		
ابتدا و انتها	720p × ۱۲۸۰ در ۵۰ هرتز		HDMI 1.4a ورودی سه بعدی	
ابتدا و انتها	720p × ۱۲۸۰ در ۶۰ هرتز			
بسته بندی کادر	720p × ۱۲۸۰ در ۵۰ هرتز			
بسته بندی کادر	720p × ۱۲۸۰ در ۶۰ هرتز			
کنار به کنار (نیمه)	1080i × ۱۹۲۰ در ۵۰ هرتز			
کنار به کنار (نیمه)	1080i × ۱۹۲۰ در ۶۰ هرتز			
ابتدا و انتها	1080p × ۱۹۲۰ در ۲۴ هرتز			
بسته بندی کادر	1080p × ۱۹۲۰ در ۲۴ هرتز			
حالت روشن است SBS	کنار به کنار (نیمه)	1080i × ۱۹۲۰ در ۵۰ هرتز		HDMI 1.3
		1080i × ۱۹۲۰ در ۶۰ هرتز		
		720p × ۱۲۸۰ در ۵۰ هرتز		
		720p × ۱۲۸۰ در ۶۰ هرتز		
		۸۰۰ × ۶۰۰ در ۶۰ هرتز		
		۱۰۲۴ × ۷۶۸ در ۶۰ هرتز		
		۱۲۸۰ × ۸۰۰ در ۶۰ هرتز		
حالت روشن است TAB	ابتدا و انتها	1080i × ۱۹۲۰ در ۵۰ هرتز		
		1080i × ۱۹۲۰ در ۶۰ هرتز		
		720p × ۱۲۸۰ در ۵۰ هرتز		
		720P × ۱۲۸۰ در ۶۰ هرتز		
		۸۰۰ × ۶۰۰ در ۶۰ هرتز		
		۱۰۲۴ × ۷۶۸ در ۶۰ هرتز		
		۱۲۸۰ × ۸۰۰ در ۶۰ هرتز		
قالب سه بعدی "ترتیب کادری" است	HQFS	480i		

توجه:

- اگر ورودی سه بعدی 1080p در ۲۴ هرتز است، DMD باید با چندین انتگرال با حالت سه بعدی اجرای مجدد شود.
- اگر هیچ هزینه ثابت اختراعی از سوی Optoma وجود نداشته باشد، از NVIDIA 3DTV Play پشتیبانی می کند.
- 1080i در ۲۵ هرتز و 720p در ۵۰ هرتز در حالت ۱۰۰ هرتز؛ و 1080p در ۲۴ هرتز در حالت ۱۴۴ هرتز اجرا می شود، سایر زمانبندی های سه بعدی به صورت ۱۲۰ هرتز خواهند بود.

اندازه تصویر و فاصله پخش

افست (Hd)		فاصله پروژکتور (D)				اندازه صفحه (عرض x ارتفاع)				اندازه طول قطر صفحه (۹:۱۶)	
		تله		عریض		ارتفاع		عرض			
(اینچ)	(متر)	(فوت)	(متر)	(فوت)	(متر)	(اینچ)	(متر)	(اینچ)	(متر)	(اینچ)	(متر)
۲,۷۶	۰,۰۷	۱,۳۵	۰,۴۱	۱,۳۵	۰,۴۱	۱۸,۱	۰,۴۶	۳۲,۲۵	۰,۸۲	۳۷	۰,۹۳۹۸
۳,۱۵	۰,۰۸	۱,۴۴	۰,۴۴	۱,۴۴	۰,۴۴	۱۹,۶	۰,۵	۳۴,۸۶	۰,۸۹	۴۰	۱,۰۱۶
۳,۹۴	۰,۱۰	۱,۸۰	۰,۵۵	۱,۸۰	۰,۵۵	۲۴,۵	۰,۶۲	۴۳,۵۸	۱,۱۱	۵۰	۱,۲۷
۴,۷۲	۰,۱۲	۲,۱۷	۰,۶۶	۲,۱۷	۰,۶۶	۲۹,۴	۰,۷۵	۵۲,۲۹	۱,۳۳	۶۰	۱,۵۲۴
۵,۵۱	۰,۱۴	۲,۵۳	۰,۷۷	۲,۵۳	۰,۷۷	۳۴,۳	۰,۸۷	۶۱,۰۱	۱,۵۵	۷۰	۱,۷۷۸
۶,۳۰	۰,۱۶	۲,۸۹	۰,۸۸	۲,۸۹	۰,۸۸	۳۹,۲	۱	۶۹,۷۳	۱,۷۷	۸۰	۲,۰۳۲
۷,۰۹	۰,۱۸	۳,۲۵	۰,۹۹	۳,۲۵	۰,۹۹	۴۴,۱	۱,۱۲	۷۸,۴۴	۱,۹۹	۹۰	۲,۲۸۶
۷,۴۸	۰,۱۹	۳,۶۱	۱,۱۰	۳,۶۱	۱,۱۰	۴۹	۱,۲۵	۸۷,۱۶	۲,۲۱	۱۰۰	۲,۵۴
۸,۶۶	۰,۲۲	۴,۰۰	۱,۲۲	۴,۰۰	۱,۲۲	۵۳,۹	۱,۳۷	۹۵,۸۷	۲,۴۴	۱۱۰	۲,۷۹۴
۹,۴۵	۰,۲۴	۴,۳۶	۱,۳۳	۴,۳۶	۱,۳۳	۵۸,۸	۱,۴۹	۱۰۴,۵۹	۲,۶۶	۱۲۰	۳,۰۴۸
۱۰,۲۴	۰,۲۶	۴,۷۲	۱,۴۴	۴,۷۲	۱,۴۴	۶۳,۷	۱,۶۲	۱۱۳,۳۰	۲,۸۸	۱۳۰	۳,۳۰۲
۱۱,۰۲	۰,۲۸	۵,۰۹	۱,۵۵	۵,۰۹	۱,۵۵	۶۸,۶	۱,۷۴	۱۲۲,۰۲	۳,۱۰	۱۴۰	۳,۵۵۶
۱۱,۸۱	۰,۳۰	۵,۴۵	۱,۶۶	۵,۴۵	۱,۶۶	۷۳,۵	۱,۸۷	۱۳۰,۷۴	۳,۳۲	۱۵۰	۳,۸۱
۱۲,۶۰	۰,۳۲	۵,۸۱	۱,۷۷	۵,۸۱	۱,۷۷	۷۸,۴	۱,۹۹	۱۳۹,۴۵	۳,۵۴	۱۶۰	۴,۰۶۴
۱۳,۳۹	۰,۳۴	۶,۱۷	۱,۸۸	۶,۱۷	۱,۸۸	۸۳,۳	۲,۱۲	۱۴۸,۱۷	۳,۷۶	۱۷۰	۴,۳۱۸
۱۴,۱۷	۰,۳۶	۶,۵۳	۱,۹۹	۶,۵۳	۱,۹۹	۸۸,۲	۲,۲۴	۱۵۶,۸۸	۳,۹۸	۱۸۰	۴,۵۷۲
۱۴,۵۷	۰,۳۷	۶,۸۹	۲,۱۰	۶,۸۹	۲,۱۰	۹۳,۱	۲,۳۷	۱۶۵,۶۰	۴,۲۱	۱۹۰	۴,۸۲۶
۱۵,۷۵	۰,۴۰	۷,۲۵	۲,۲۱	۷,۲۵	۲,۲۱	۹۸,۱	۲,۴۹	۱۷۴,۳۲	۴,۴۳	۲۰۰	۵,۰۸
۱۶,۱۴	۰,۴۱	۷,۶۱	۲,۳۲	۷,۶۱	۲,۳۲	۱۰۳	۲,۶۲	۱۸۳,۰۳	۴,۶۵	۲۱۰	۵,۳۳۴
۱۷,۳۲	۰,۴۴	۷,۹۷	۲,۴۳	۷,۹۷	۲,۴۳	۱۰۷,۹	۲,۷۴	۱۹۱,۷۵	۴,۸۷	۲۲۰	۵,۵۸۸
۱۸,۱۱	۰,۴۶	۸,۳۳	۲,۵۴	۸,۳۳	۲,۵۴	۱۱۲,۸	۲,۸۶	۲۰۰,۴۶	۵,۰۹	۲۳۰	۵,۸۴۲
۱۸,۹۰	۰,۴۸	۸,۶۹	۲,۶۵	۸,۶۹	۲,۶۵	۱۱۷,۷	۲,۹۹	۲۰۹,۱۸	۵,۳۱	۲۴۰	۶,۰۹۶
۱۹,۶۹	۰,۵۰	۹,۰۶	۲,۷۶	۹,۰۶	۲,۷۶	۱۲۲,۶	۳,۱۱	۲۱۷,۸۹	۵,۵۳	۲۵۰	۶,۳۵
۲۰,۴۷	۰,۵۲	۹,۴۲	۲,۸۷	۹,۴۲	۲,۸۷	۱۲۷,۵	۳,۲۴	۲۲۶,۶۱	۵,۷۶	۲۶۰	۶,۶۰۴
۲۱,۲۶	۰,۵۴	۹,۷۸	۲,۹۸	۹,۷۸	۲,۹۸	۱۳۲,۴	۳,۳۶	۲۳۵,۳۳	۵,۹۸	۲۷۰	۶,۸۵۸
۲۱,۶۵	۰,۵۵	۱۰,۱۴	۳,۰۹	۱۰,۱۴	۳,۰۹	۱۳۷,۳	۳,۴۹	۲۴۴,۰۴	۶,۲۰	۲۸۰	۷,۱۱۲
۲۲,۸۳	۰,۵۸	۱۰,۵۰	۳,۲۰	۱۰,۵۰	۳,۲۰	۱۴۲,۲	۳,۶۱	۲۵۲,۷۶	۶,۴۲	۲۹۰	۷,۳۶۶
۲۳,۲۳	۰,۵۹	۱۰,۸۶	۳,۳۱	۱۰,۸۶	۳,۳۱	۱۴۷,۱	۳,۷۴	۲۶۱,۴۷	۶,۶۴	۳۰۰	۷,۶۲

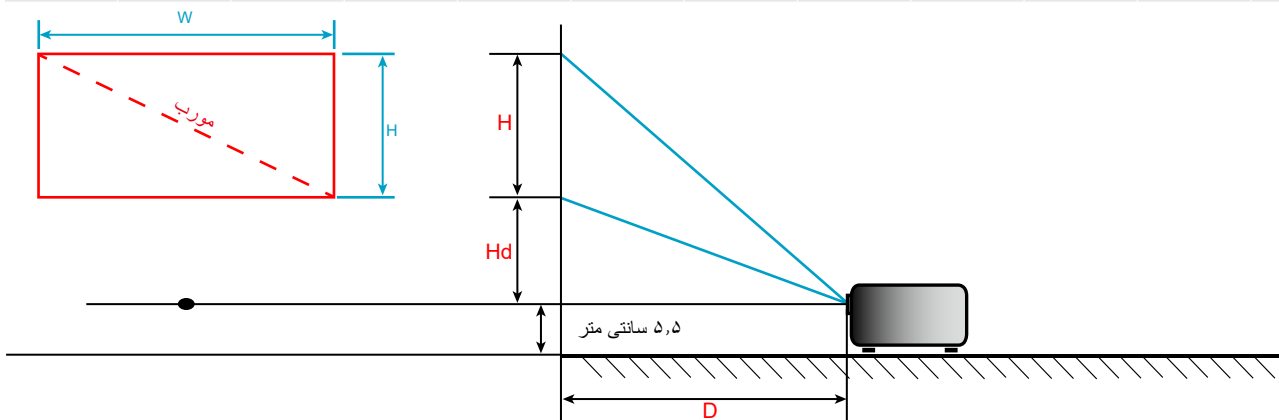

ابعاد پروژکتور و نصب دستگاه در سقف

- ۱- برای جلوگیری از آسیب دیدن پروژکتور، لطفاً از قاب مخصوص سقف Optoma استفاده کنید.
- ۲- در صورتی که قصد دارید از قاب مخصوص سقف محصول شرکت دیگری استفاده کنید، لطفاً اطمینان حاصل نمایید که پیچ های مخصوص اتصال پروژکتور به قاب، خصوصیت زیر را داشته باشد:
 - نوع پیچ: ۳*M4
 - حداقل طول پیچ: ۱۰ میلی متر

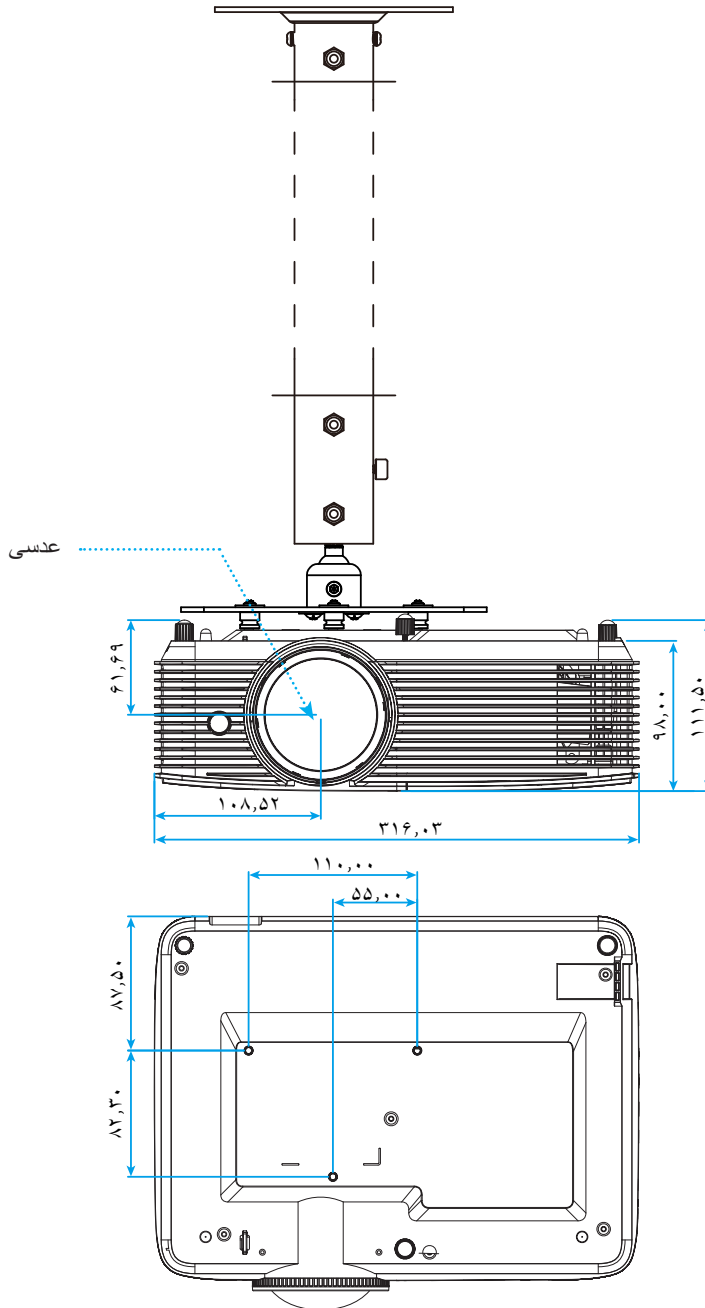

واحد: میلی متر

توجه: لطفاً به خاطر داشته باشید که خسارت ناشی از نصب اشتباه، باعث ابطال ضمانت می شود.









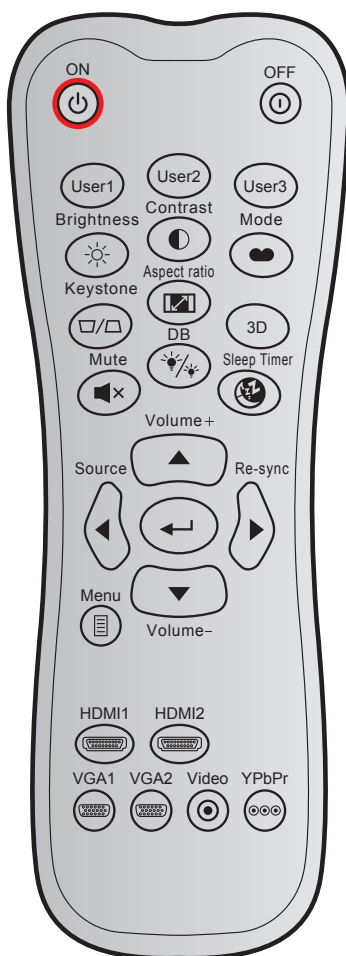



هشدار:

- در صورتی که قاب مخصوص سقف را از شرکت دیگری خریداری می کنید، لطفاً اطمینان حاصل کنید که از پیچهای با اندازه مناسب استفاده کنید. اندازه پیچ به ضخامت صفحه قاب بستگی دارد.
- اطمینان حاصل کنید که میان سقف و قسمت زیرین پروژکتور حداقل ۱۰ سانتی متر فضا موجود باشد.
- از نصب پروژکتور در نزدیکی منبع گرمایی خودداری نمایید.

کدهای کنترل از راه دور IR 1



تأخیر صوت	دی‌لک فیبرعت شان‌ی‌رپ	ی‌ش‌ر‌ا‌ف‌س‌ت‌ل‌ا‌ح			دی‌لک		
		ا‌ه‌ه‌د‌ا‌د‌د‌ک	1 ت‌ی‌ا‌ب	2 ت‌ی‌ا‌ب	3 ت‌ی‌ا‌ب		
برای روشن کردن پروژکتور، فشار دهید.	روشن	۰۲	CD	۳۲			روشن
برای خاموش کردن پروژکتور، فشار دهید.	خاموش	2E	CD	۳۲			خاموش کردن
کلیدهای تعریف شده توسط کاربر. لطفاً برای تنظیم کردن به صفحه ۳۶ مراجعه کنید.	کاربر ۱	۳۶	CD	۳۲			کاربر ۱
	کاربر ۲	۶۵	CD	۳۲			کاربر ۲
	کاربر ۳	۶۶	CD	۳۲			کاربر ۳
برای تنظیم شدت روشنایی تصویر کاربرد دارد.	شدت روشنایی	۴۱	CD	۳۲			شدت روشنایی
درجه اختلاف بین روشنترین و تاریکترین قسمتهای تصویر را کنترل کنید.	کنتراست	۴۲	CD	۳۲			کنتراست
یک حالت نمایش را برای تنظیمات بهینه شده در برنامه های مختلف انتخاب کنید. به صفحه ۲۹ مراجعه کنید.	حالت	۰۵	CD	۳۲			انتخاب حالت نمایش
انحراف تصویری را که در اثر شیب پروژکتور ایجاد می شود، اصلاح کنید.	تنظیم انحراف تصویر	۰۷	CD	۳۲			تنظیم انحراف تصویر
برای تغییر نسبت ابعادی تصویر نمایش داده شده، فشار دهید.	نسبت ابعاد تصویر	۶۴	CD	۳۲			نسبت ابعاد تصویر
به صورت دستی حالت 3 بعدی منطبق با محتوای 3 بعدی خود را انتخاب کنید.	3D	۸۹	CD	۳۲			3D
برای افزایش بلندی صدا تنظیم کنید.	درجه صدا +	۰۹	CD	۳۲			درجه صدا +

تایم‌های صوت	دایره‌های فابریک تن‌ی‌رپ	اه‌داد دک 3 تی‌اب	ش‌رافس تل‌اح		دایره‌های	
			2 تی‌اب	1 تی‌اب		
برای انتخاب موارد یا انجام تنظیم در موارد انتخابی، از ▲، ▼، ►، ◀ یا استفاده کنید.	▲	۱۱	CD	۳۲		چهار کلید جهت
	◀	۱۰	CD	۳۲		
	►	۱۲	CD	۳۲		
	▼	۱۴	CD	۳۲		
”منبع“ را فشار دهید تا بتوانید سیگنال ورودی مورد نظر را انتخاب نمایید.	منبع ورودی تصویر	۱۸	CD	۳۲		منبع ورودی تصویر
انتخاب خود را تایید کنید.		0F	CD	۳۲		کلید ”تایید“
دوررو عبور از روت‌کث‌ورپ را کدوخ تروص بب دهد یم قی‌ب‌طت	انطباق مجدد	۰۴	CD	۳۲		انطباق مجدد
برای کاهش بلندی صدا تنظیم کنید.	درجه صدا -	0C	CD	۳۲		درجه صدا -
منوهای روی صفحه پروژکتور را نمایش داده یا از آنها خارج می‌شود.	منو	0E	CD	۳۲		منو
”HDMI1“ را فشار دهید تا منبع از رابط HDMI 1 انتخاب شود.	HDMI1	۱۶	CD	۳۲		HDMI 1
”HDMI2“ را فشار دهید تا منبع از رابط HDMI 2 / MHL انتخاب کنید.	HDMI2	۳۰	CD	۳۲		HDMI 2
”VGA1“ را فشار دهید تا منبع از رابط VGA IN انتخاب شود.	VGA1	1B	CD	۳۲		VGA 1
بدون عملکرد	VGA2	1E	CD	۳۲		VGA 2
بدون عملکرد	ویدئو	1C	CD	۳۲		ویدئو
بدون عملکرد	YPbPr	۱۷	CD	۳۲		YPbPr

کدهای کنترل از راه دور IR 2



توضیحات	تعریف کلید پرینت	کد کلید	کلید	کلید
برای روشن/خاموش کردن پروژکتور، فشار دهید.	روشن/خاموش	۸۱		روشن/خاموش
برای روشن/خاموش کردن ماوس USB فشار دهید.	سوئیچ	3E		سوئیچ
برای پنهان کردن/نمایش دادن تصویر و خاموش / روشن کردن صدا، فشار دهید.		8A		صفحه خالی / قطع صدا
برای ثابت کردن تصویر پروژکتور، فشار دهید.	بی حرکت	8B		بی حرکت
برای اینکه صدا موقتاً خاموش/روشن شود، فشار دهید.		۹۲		بی صدا
به عنوان کلیک چپ ماوس از آن استفاده می شود.	چپ	CB	چپ	کلیک چپ ماوس
به عنوان کلیک راست ماوس از آن استفاده می شود.	راست	CC	راست	کلیک راست ماوس
برای انتخاب موارد یا انجام تنظیم در موارد انتخابی، از ▲ ▼ ◀ ▶ استفاده می شود.	فلش بالا	C6		کلیدهای انتخاب چهارجهتی
	فلش چپ	C8		
	فلش راست	C9		
	فلش پایین	C7		
انتخاب خود را تایید کنید.	تایید	C5		تایید
	تایید	CA		
برای رفتن به صفحه بعد فشار دهید.	صفحه -	C2		صفحه -

کلید	کد کلید	تعریف کلید پرینت	توضیحات
لیزر	N/A	لیزر	به عنوان اشاره گر لیزر از آن استفاده می شود.
صفحه +	C1	صفحه +	برای رفتن به صفحه قبل فشار دهید.
تنظیم انحراف تصویر	۸۵	تنظیم انحراف تصویر +	برای تنظیم انحراف تصویر که در اثر شیب پروژکتور ایجاد می شود، فشار دهید.
	۸۴	تنظیم انحراف تصویر -	
درجه صدا	8C	درجه صدا +	دی.مد راشف، ادص نازیم شه اک/ش از فا و میظنت ی ارب.
	8F	درجه صدا -	
نسبت ابعاد تصویر / ۱	۹۸	 / ۱	<ul style="list-style-type: none"> برای تغییر نسبت ابعادی تصویر نمایش داده شده، فشار دهید. به عنوان شماره صفحه کلید عددی "۱" از آن استفاده می شود.
فهرست / ۲	۸۸	فهرست / ۲	<ul style="list-style-type: none"> برای نمایش منوهای روی صفحه پروژکتور یا خروج از آنها، فشار دهید. به عنوان شماره صفحه کلید عددی "۲" از آن استفاده می شود.
سه بعدی / ۳	۹۳	سه بعدی / ۳	<ul style="list-style-type: none"> برای اینکه به صورت دستی حالت وضعیت سه بعدی منطبق با محتوای سه بعدی انتخاب شود، فشار دهید. به عنوان شماره صفحه کلید عددی "۳" از آن استفاده می شود.
HDMI / ۴	۸۶	HDMI / ۴	<ul style="list-style-type: none"> برای انتخاب منبع HDMI، فشار دهید. به عنوان شماره صفحه کلید عددی "۴" از آن استفاده می شود.
VGA / ۵	D0	VGA / ۵	<ul style="list-style-type: none"> برای انتخاب منبع VGA، فشار دهید. به عنوان شماره صفحه کلید عددی "۵" از آن استفاده می شود.
ویدیو / ۶	D1	ویدیو / ۶	به عنوان شماره صفحه کلید عددی "۶" از آن استفاده می شود.
کاربر ۱ / ۷، کاربر ۲ / ۸، کاربر ۳ / ۹	D2	کاربر ۱ / ۷	<ul style="list-style-type: none"> کلیدهای تعریف شده توسط کاربر. لطفاً برای تنظیم کردن به صفحه ۳۸ مراجعه کنید. از کلیدهای ۷، ۸ و ۹ صفحه کلید استفاده کنید.
	D3	کاربر ۲ / ۸	
	D4	کاربر ۳ / ۹	
منبع ورودی تصویر	C3	منبع ورودی تصویر	برای انتخاب یک سیگنال ورودی، فشار دهید.
حالت روشنایی / ۰	۹۶	 / ۰	<ul style="list-style-type: none"> فشار دهید تا به صورت خودکار میزان روشنایی تصویر تنظیم شود و بهترین کنتراست ایجاد شود. به عنوان شماره صفحه کلید عددی "۰" از آن استفاده می شود.
انطباق مجدد	C4	انطباق مجدد	فشار دهید تا به صورت خودکار پروژکتور با منبع ورودی انطباق داده شود.

عیب یابی

در صورتی که مشکلی برای پروژکتور شما پیش آمد، لطفاً به اطلاعات زیر رجوع کنید. در صورتی که مشکل برطرف نشد، لطفاً با فروشنده محلی خود یا مرکز خدمات محلی تماس بگیرید.

مشکلات مربوط به تصویر

عدم نمایش تصویر روی صفحه

- مطمئن شوید تمای کابل ها و اتصالات برقی به درستی و کاملاً همانگونه که در بخش "نصب" توضیح داده شده است، متصل شده اند.
- مطمئن شوید که هیچ یک از پین های اتصالات خم یا شکسته نشده باشد.
- چک کنید که لامپ پروژکتور به درستی نصب شده باشد. لطفاً به بخش "تعویض لامپ" رجوع نمایید.
- مطمئن شوید که حالت "بی صدا" فعال نباشد.

تصویر خارج از فوکوس است

- با استفاده از اهرم فوکوس، فوکوس را تنظیم کنید.
- مطمئن شوید که صفحه پخش در فاصله مناسب از پروژکتور قرار گرفته است. (لطفاً به صفحه 46 مراجعه کنید).

در هنگام نمایش عنوان DVD 16:9 تصویر کشیده می شود

- هنگامی که DVD آنامورفیک یا DVD 16:9 را پخش می کنید، پروژکتور بهترین تصویر را با قالب 16:9 در سمت پروژکتور پخش می کند.
- اگر عنوان DVD با قالب LBX را پخش می کنید، لطفاً قالب را در صفحه نمایش پروژکتور به LBX تغییر دهید.
- در صورتی که قصد دارید عنوان DVD با قالب 4:3 را پخش کنید، لطفاً قالب را در OSD پروژکتور به 4:3 تغییر دهید.
- لطفاً قالب نمایش را با نسبت تصویر 16:9 (عریض) در روی DVD پلیر تنظیم کنید.

تصویر خیلی کوچک یا خیلی بزرگ است

- اندازه تصویر را با استفاده از اهرم زوم تنظیم کنید (فقط برای مدل لنز استاندارد).
- پروژکتور را به پرده نزدیک یا از آن دور کنید.
- "Menu" را در صفحه پروژکتور فشار دهید، به "صفحه نمایش" ← نسبت ابعاد تصویر" بروید. تنظیمات متفاوتی را امتحان کنید.

گوشه های تصویر پریده است:

- در صورت امکان، پروژکتور را تغییر وضعیت دهید تا در مرکز صفحه و زیر پایین صفحه قرار گیرد.
- از "صفحه نمایش" ← تنظیم انحراف تصویر" روی منوی صفحه برای انجام تنظیم استفاده کنید.

تصویر وارونه است

- "تنظیمات" ← پخش تصویر" را از منوی روی صفحه انتخاب کرده و جهت پخش را تنظیم کنید.

اطلاعات بیشتر

تصویر دوتایی مات 

- دکمه "سه بعدی" را فشار دهید و به حالت "خودکار" جابجا شوید تا از ایجاد تصویر دو بعدی معمولی به صورت دوتایی مات جلوگیری شود.

قالب دو تصویر کنار به کنار 

- اگر سیگنال ورودی HDMI 1.3 2D 1080i کنار به کنار است، دکمه "سه بعدی" را فشار دهید و به حالت "تصویر در تصویر" جابجا شوید.

تصویر در حالت سه بعدی نمایش داده نمی شود 

- بررسی کنید که باتری عینک سه بعدی تخلیه نشده باشد.
- بررسی کنید که عینک سه بعدی روشن باشد.
- اگر سیگنال ورودی HDMI 1.3 2D (1080i) کنار به کنار نیمه) است، دکمه "سه بعدی" را فشار دهید و به "تصویر در تصویر" جابجا شوید.

سایر مشکلات

پروژکتور به هیچ یک از فرمانهای کنترل پاسخ نمی دهد 

- در صورت امکان، پروژکتور را خاموش کنید، سیم برق را از پریز در آورده و پیش از اتصال مجدد برق، 20 ثانیه صبر کنید.

لامپ خاموش می شود یا صداهای ضربه مانند از خود منتشر می کند 

- زمانی که طول عمر مفید لامپ به پایان می رسد، لامپ خاموش می شود یا صداهای ضربه مانند از خود منتشر می کند. در این صورت، پروژکتور تا زمانی که لامپ تعویض نشود، روشن نمی شود. برای تعویض لامپ، مراحل موجود در بخش "تعویض لامپ" را در صفحات ۴۱-۴۲ دنبال کنید.

مشکلات مربوط به کنترل از راه دور

در صورتی که کنترل از راه دور کار نمی کند 

- بررسی کنید زاویه کنترل از راه دور در محدوده زاویه $\pm 15^\circ$ از دریافت کننده IR موجود بر روی پروژکتور باشد.
- اطمینان حاصل کنید که مانعی میان کنترل از راه دور و پروژکتور نباشد. در محدوده فاصله ۶ متری (۲۰ فوت) باشید.
- مطمئن شوید که باتری ها درست در جای خود قرار گرفته اند.
- در صورتی که عمر مفید باتری ها به پایان رسیده است، آنها را تعویض کنید.

نشانگر هشدار

هنگامی که نشانگرهای هشدار (قسمت زیر را ببینید) روشن می شوند یا چشمک می زنند، پروژکتور به صورت خودکار خاموش می شود:

- چراغ نشانگر "لامپ" به رنگ قرمز در می آید و نشانگر "روشن/آماده باش" با رنگ قرمز چشمک می زند.
- چراغ نشانگر "درجه حرارت" به رنگ قرمز در می آید و نشانگر "روشن/آماده باش" با رنگ قرمز چشمک می زند. این بدان معنی است که پروژکتور بیش از حد گرم شده است. در شرایط عادی می توان پروژکتور را دوباره روشن کرد.
- چراغ نشانگر "درجه حرارت" به رنگ قرمز چشمک می زند و نشانگر "روشن/آماده باش" با رنگ قرمز چشمک می زند. سیم برق را از پروژکتور جدا کنید؛ ۳۰ ثانیه صبر کرده و دوباره امتحان کنید. در صورتی که نشانگر هشدار روشن می شود یا چشمک می زند، برای دریافت راهنمایی با نزدیکترین مرکز خدمات تماس بگیرید.

پیام چراغ روشن

پیغام	چراغ LED روشن/خاموش (قرمز)	چراغ LED روشن/خاموش (سبز یا آبی)	درجه حرارت LED (قرمز)	چراغ لامپ (قرمز)
وضعیت آماده به کار (سیم برق ورودی)	چراغ ثابت			
روشن (در حال گرم شدن)		چشمک زن (۰,۵ ثانیه خاموش / ۰,۵ ثانیه روشن)		
روشن شدن دستگاه و روشنایی لامپ		چراغ ثابت		
کلید خاموش کردن دستگاه (در حال خنک شدن)		چشمک زن (۰,۵ ثانیه خاموش / ۰,۵ ثانیه روشن). وقتی پنکه خنک کننده خاموش می شود، دوباره به شکل چراغ ثابت قرمز در می آید.		
راه اندازی مجدد سریع (۱۰۰ ثانیه)		چشمک زن (۰,۲۵ ثانیه خاموش / ۰,۲۵ ثانیه روشن)		
خطا (لامپ کار نمی کند)	چشمک زن			چراغ ثابت
خطا (خرابی فن)	چشمک زن		چشمک زن	
خطا (درجه حرارت بالا)	چشمک زن		چراغ ثابت	

خاموش/روشن:

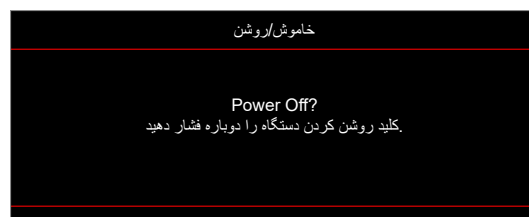

هشدار لامپ:



• هشدار دما:

هشدار

دمای دستگاه بیش از حد بالا است

لطفاً:

۱- مطمئن شوید جریان هوای داخل و خارج مسدود نمی باشد.

۲- مطمئن شوید دمای محیط زیر ۴۵ درجه سانتیگراد می باشد.

اگر با وجود انجام کارهای عنوان شده در بالا، مشکل برطرف نشد.

لطفاً با مرکز سرویس و خدمات تماس حاصل نمایید.

• فن کار نمی کند:

هشدار

فن قفل شد

پروژکتور بطور خودکار خاموش خواهد شد.

لطفاً با مرکز سرویس و خدمات تماس حاصل نمایید

• خارج از محدوده نمایش:

HDMI

خارج از محدوده

• هشدار خاموش شدن دستگاه:

خاموش شدن

تایمر خاموشی موقت فعال می باشد.

خاموشی موقت ۶۰ ثانیه

• زنگ تایمر ایمنی:

هشدار

زنگ تایمر ایمنی

زمان استراحت ۶۰ ثانیه

مشخصات

توضیحات	نوری
1080p	وضوح اصلی
۳۸۴۰ × ۲۱۶۰ (۶۰ هرتز)	حداکثر رزولوشن
فوکوس دستی	عدسی
۳۶،۲ تا ۳۱۶،۸ اینچ با ۸۹،۱ اینچ بهینه سازی شده	اندازه تصویر (مورب)
۱ تا ۱۰ متر با ۱،۴۹۳ متر بهینه سازی شده	فاصله پخش

توضیحات	الکتریکی
HDMI v2.0 - HDMI/MHL v1.4 - USB2.0 USB-A - برای برق ۵ ولت ۱،۵ آمپر VGA IN - - ورودی صدا ۳،۵ میلی متر - نرینه ۹ پینی RS232C (D-SUB)	ورودی ها
- Audio Out 3.5 میلی متر - خروجی VGA	خروجی ها
USB نوع A برای ماوس / سرویس	کنترل
۱۰۷۳،۴ میلیون رنگ	تکثیر رنگ
- سرعت اسکن افقی: ۹۱،۱۴۶~۱۵،۳۷۵ کیلوهرتز - سرعت اسکن عمودی: ۵۰~۸۵ هرتز (۱۲۰ هرتز برای پروژکتور با قابلیت سه بعدی)	سرعت اسکن
همگام سازی مجزا	سازگاری همگام سازی
بله، ۱۰ وات	بلندگوی داخلی
۱۰۰ - ۲۴۰ ولت برق متناوب ۶۰/۵۰ هرتز	شرایط برق
3.3A	جریان ورودی
روشن: - معمولی ۲۳۰ وات حداکثر ۲۵۳ وات @ ۱۱۰ ولت برق متناوب - معمولی ۲۲۵ وات حداکثر ۲۴۸ وات @ ۲۲۰ ولت برق متناوب اقتصادی: - معمولی ۱۹۰ وات حداکثر ۲۰۹ وات @ ۱۱۰ ولت برق متناوب - معمولی ۱۸۷ وات حداکثر ۲۰۶ وات @ ۲۲۰ ولت برق متناوب	میزان مصرف برق

توضیحات	مکانیکی
جلو، پشت، سقف - بالا، عقب - بالا	دستورالعمل نصب
- ۳۱۶ میلی متر (عرض) × ۲۴۳،۵ میلی متر (قطر) × ۹۸ میلی متر (طول) (بدون پایه) - ۳۱۶ میلی متر (عرض) × ۲۴۳،۵ میلی متر (قطر) × ۱۱۵ میلی متر (طول) (با پایه)	ابعاد
۳،۰ ± ۰،۵ کیلوگرم	وزن
عملکرد در دمای ۵ تا ۴۰ درجه سانتی گراد، رطوبت ۱۰٪ تا ۸۵٪ (بدون میعان)	شرایط محیطی

ملاحظه: تمام مشخصات ممکن است بدون اطلاع قبلی تغییر کنند.

دفتر بین المللی Optoma

برای هر گونه سرویس یا خدمات با دفتر محلی خود تماس بگیرید.

آمریکا

47697 Westinghouse Drive,
Fremont, CA 94539, USA
www.optomausa.com

کانادا

47697 Westinghouse Drive,
Fremont, CA 94539, USA
www.optomausa.com

آمریکا لاتین

47697 Westinghouse Drive,
Fremont, CA 94539, USA
www.optomausa.com

اروپا

Unit 1, Network 41, Bourne End Mills
Hemel Hempstead, Herts,
HP1 2UJ, United Kingdom
www.optoma.eu

تلفن بخش خدمات: +۴۴ (۰)۱۹۲۳ ۶۹۱۸۶۵

Benelux BV

Randstad 22-123
1316 BW Almere
The Netherlands
www.optoma.nl

فرانسه

Bâtiment E
81-83 avenue Edouard Vaillant
92100 Boulogne Billancourt, France
savoptoma@optoma.fr

اسپانیا

C/ José Hierro, 36 Of. 1C
28522 Rivas VaciaMadrid,
Spain

هلند

Wiesenstrasse 21 W
D40549 Düsseldorf,
Germany
info@optoma.de

اسکاندیناوی

Lerpeveien 25
Drammen 3040
Norway
info@optoma.no

PO.BOX 9515
Drammen 3038
Norway

کره

WOOMI TECH.CO.,LTD.
4F, Minu Bldg.33-14, Kangnam-Ku,
Seoul,135-815, KOREA
korea.optoma.com

ژاپن

888-289-6786
510-897-8601
services@optoma.com
www.os-worldwide.com
www.os-worldwide.com
info@os-worldwide.com
www.os-worldwide.com

東京都足立区綾瀬3-25-18
株式会社オーエス
コンタクトセンター:0120-380-495

تایوان

888-289-6786
510-897-8601
services@optoma.com
www.optoma.com.tw
asia.optoma.com
services@optoma.com.tw
12F., No.213, Sec. 3, Beixin Rd.,
Xindian Dist., New Taipei City 231,
Taiwan, R.O.C.

هنگ کنگ

888-289-6786
510-897-8601
services@optoma.com
www.optoma.com.hk
Unit A, 27/F Dragon Centre,
79 Wing Hong Street,
Cheung Sha Wan,
Kowloon, Hong Kong

چین

+۴۴ (۰) ۱۹۲۳ ۶۹۱ ۸۰۰
+۴۴ (۰) ۱۹۲۳ ۶۹۱ ۸۸۸
service@tsc-europe.com
www.optoma.com.cn
5F, No. 1205, Kaixuan Rd.,
Changning District
Shanghai, 200052, China

+۳۱ (۰) ۳۶ ۸۲۰ ۰۲۵۲
+۳۱ (۰) ۳۶ ۵۴۸ ۹۰۵۲

+۳۳ ۱ ۴۱ ۴۶ ۱۲ ۲۰
+۳۳ ۱ ۴۱ ۴۶ ۹۴ ۳۵

+۳۴ ۹۱ ۴۹۹ ۰۶ ۰۶
+۳۴ ۹۱ ۶۷۰ ۰۸ ۳۲

+۴۹ (۰) ۲۱۱ ۵۰۶ ۶۶۷۰
+۴۹ (۰) ۲۱۱ ۵۰۶ ۶۶۷۹۹

+۴۷ ۳۲ ۹۸ ۸۹ ۹۰
+۴۷ ۳۲ ۹۸ ۸۹ ۹۹

+۸۲+۲+۳۴۴۳۰۰۰۴
+۸۲+۲+۳۴۴۳۰۰۰۵



P/N:36.7FN01G001-A