

DLP®-projektor

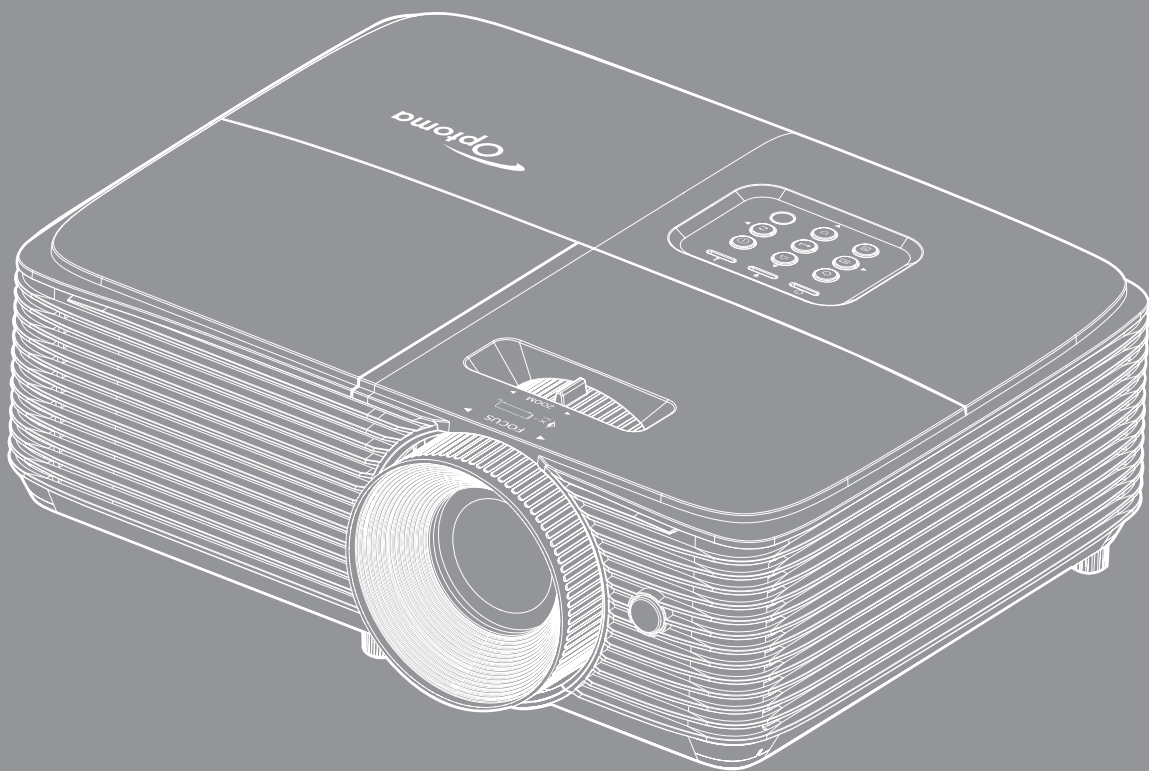

INNEHÅLLSFÖRTECKNING

SÄKERHET	4
<i>Viktig säkerhetsanvisning</i>	4
<i>3D säkerhetsinformation</i>	5
<i>Upphovsrätt</i>	6
<i>Friskrivningsklausul</i>	6
<i>Om varumärken</i>	6
<i>FCC</i>	7
<i>Deklaration om efterlevnad för EU-länder</i>	7
<i>WEEE</i>	7
INTRODUKTION	8
<i>Paketöversikt</i>	8
<i>Standardtillbehör</i>	8
<i>Extra tillbehör</i>	8
<i>Produktöverblick</i>	9
<i>Anslutningar</i>	10
<i>Knappsats</i>	11
<i>Fjärrkontroll</i>	12
INSTALLATION OCH KONFIGURATION	13
<i>Installera projektorn</i>	13
<i>Ansluta källor till projektorn</i>	15
<i>Justera den projicerade bilden</i>	16
ANVÄNDA PROJEKTORN	19
<i>Slå på/stänga av projektorn</i>	19
<i>Välja en ingångskälla</i>	20
<i>Menynavigering och funktioner</i>	21
<i>Skärmmenyträd</i>	22
<i>Visa menyn för bildinställningar</i>	29
<i>Visa menyn för förbättrat spelande</i>	31
<i>Visa 3D-meny</i>	31
<i>Visa menyn för Bredd–höjd-förhållande</i>	32
<i>Visa menyn för kantmask</i>	33
<i>Visa zoommeny</i>	33
<i>Visa menyn för bildförskjutning</i>	33
<i>Visa keystone-meny</i>	33
<i>Meny för ljud av</i>	33
<i>Meny för ljudvolym</i>	33
<i>Konfigurationsmeny för projektion</i>	34
<i>Inställningsmeny för lampan</i>	34
<i>Inställningsmeny för filter</i>	34
<i>Meny för ströminställningar</i>	34

Säkerhetsinställningar	35
Konfigurationsmeny för HDMI Link Settings	36
Konfigurationsmeny för testmönster	36
Inställningsmeny för fjärrkontrollsinställning	36
Konfigurera alternativmeny	37
Konfigurera återställningsmeny	38
Informationsmeny	38



UNDERHÅLL 39

Byta ut lampan	39
Montera och rengöra dammfiltret	41

YTTERLIGARE INFORMATION 42

Kompatibla upplösningar	42
Bildstorlek och projektionsavstånd	45
Projektordimensioner och takmontering	46
IR-fjärrkontrollkoder	47
Felsökning	49
Varningslampa	51
Specifikationer	53
Globala Optoma-kontor	54

SÄKERHET

	Blixten med pilen inom en likställd triangel innebär att användaren varnas för närvaro av oisolerad "farlig spänning" innanför produktens hölje, som kan vara tillräcklig för att utgöra en risk för elektrisk stöt för människor.
	Utropstecknet inom en liksidig triangel avser att varna användaren om att det finns viktiga bruks- och underhållsanvisningar (service) i dokumentationen som medföljer apparaten.

Följ alla varningar, försiktighetsåtgärder och rekommenderat underhåll i denna bruksanvisning.

Viktig säkerhetsanvisning



- Titta inte in i projektorstrålen, RG2.
Precis som med all andra ljuskällor, titta inte direkt in i strålen, RG2 IEC 62471-5:2015.
- Avstå från att blockera ventilationsöppningar. För att försäkra dig om att projektorn fungerar tillförlitligt och för att förebygga överhettning är det rekommenderat att projektorn placeras på en plats där ventilationen flödar oförhindrat. Placera den till exempel inte på ett överfyllt kaffebord, en soffa eller en säng. Placera den heller inte i ett slutet utrymme, t.ex. bokhylla eller skåp som förhindrar fritt luftflöde.
- Minska brandfara och/eller risk för elektriska stötar genom att inte utsätta produkten för regn eller väta. Placera inte i närheten av värmekällor såsom element, spis eller annan utrustning som avger värme, t.ex. förstärkare.
- Låt inga objekt eller vätskor tränga in i projektorn. De kan komma i kontakt med farliga spänningspunkter och kortsluta delar som kan resultera i brand eller elektrisk stöt.
- Använd inte under följande förhållanden:
 - I extremt varma, kyliga eller fuktiga miljöer.
 - (i) Kontrollera så att rumstemperaturen ligger inom 5°C - 40°C
 - (ii) Relativ luftfuktighet ligger mellan 10 - 85 %
 - I områden där det finns stora mängder damm och smuts.
 - Placera inte i närheten av apparater som avger starka magnetfält.
 - I direkt solljus.
- Använd inte projektorn på platser där brandfarliga eller explosiva gaser kan förekomma i luften. Lampan inuti projektorn blir mycket het under drift och gaser kan antändas och resultera i brand.
- Använd inte enheten om den utsatts för fysiskt skada eller om den missbrukats. Skada/misshandel inkluderar (men är inte begränsad till):
 - Apparaten har tappats.
 - Strömkabeln eller kontakten har skadats.
 - Vätska har spillts på projektorn.
 - Projektorn har utsatts för regn eller fukt.
 - Någonting har fallit in i projektorn eller någonting sitter löst inuti den.
- Placera inte projektorn på en instabil yta. Projektorn kan falla ner och orsaka skada eller så kan projektorn skadas.
- Se till att inte blockera ljuset från projektorns lins när den är i drift. Ljuset kommer att värma upp objekt som kan smälta, orsaka brännskador eller starta en brand.

- Öppna eller montera inte isär projektorn då detta kan orsaka elektrisk stöt.
- Försök aldrig att själv reparera enheten. Öppna eller ta bort höljet kan utsätta dig för farlig spänning eller andra faror. Ring Optoma innan du sänder in enheten för reparation.
- Se projektorns hölje för säkerhetsrelaterade markeringar.
- Enheten får endast repareras av lämplig servicepersonal.
- Använd endast tillsatser/tillbehör som specificerats av tillverkaren.
- Titta inte in i projektorns lins under användning. Det ljusstarka ljuset kan skada dina ögon.
- Låt enheten svalna före lampbyte. Följ instruktionerna på sid 39-40.
- Den här projektorn kommer själv att känna av lampans livslängd. Byt alltid lampa när varningsmeddelanden visas.
- Återställ funktionen "Lampåterställning" från skärmmenyn "Inställning | Lampinställning" när lampmodulen har bytts ut.
- När du stänger av projektorn ska du kontrollera så att avkylningscykeln har avslutats innan du kopplar från strömmen. Låt projektorn svana i 90 sekunder.
- När lampan närmar sig slutet av sin livslängd kommer meddelandet "Lampan är förbrukad." att visas på skärmen. Kontakta din lokala återsäljare eller servicecenter för att byta ut lampan så snart som möjligt.
- Stänga av projektorn och dra ut nätkontakten ur eluttaget före rengöring av produkten.
- Använd en mjuk torr trasa med ett mildt rengöringsmedel för att göra rent skärmens ytterhölje. Använd inte grova rengöringsmedel, vaxer eller lösningsmedel för att rengöra enheten.
- Koppla bort strömssladden från eluttaget om produkten inte används under en längre tidsperiod.

Observera: När lampan når slutet på sin livscykel kommer projektorn inte att slås på igen förrän lampmodulen har bytts ut. För att byta ut lampan, följ procedurerna i avsnittet "Byta ut lampan" på sidan 39-40.

- Använd inte projektorn på platser där den kan utsättas för vibrationer eller stötar.
- Rör inte vid linsen med händerna.
- Ta bort batteriet/batterierna ur fjärrkontrollen innan förvaring. Om batteriet/batterierna är kvar i fjärrkontrollen i långa perioder, kan de börja läcka.
- Använd inte eller förvara projektorn i utrymmen där rök från olja eller cigaretter kan förekomma, eftersom det kan påverka projektorns prestanda.
- Använd rätt projektorläge vid installation då en installation som inte följer standard kan påverka projektorns prestanda.
- Använd ett grenuttag eller överspänningsskydd. Eftersom elavbrott och elransoneringar kan förstöra enheter.

3D säkerhetsinformation

Följ alla varningar och försiktighetsåtgärder som rekommenderas innan du eller ditt barn använder 3D-funktionen.

Varning

Barn och tonåringar kan vara känsligare för hälsoproblem associerade med visning av 3D och de bör därför övervakas noga när de betraktar 3D-bilder.

Varning om anfall orsakade av ljuskänslighet och andra risker

- Vissa tittare kan uppleva epileptiska anfall eller stroke när de utsätts för vissa snabbt blinkande bilder eller ljus i vissa projektorbilder eller videospel. Om du lider av, eller om någon i din familj lider eller lidit av epilepsi eller stroke, rådgör med en läkare innan du använder 3D-funktionen.
- Även de utan personlig eller familjehistoria av epilepsi eller stroke kan lida av en ej diagnostiserad åkomma som kan orsaka epileptiska anfall orsakade av ljuskänslighet.
- Gravida kvinnor och äldre samt de som lider av allvarliga åkommor, har sömnproblem eller är alkoholpåverkade bör undvika att använda 3D-funktionen.

- Om du upplever något av följande symptom, sluta omedelbart att betrakta 3D-bilder och rådgör med en läkare: (1) synförändringar, (2) lätt yrsel, (3) yrsel, (4) ofrivilliga rörelse, t.ex. ögon- eller muskelryckningar, (5) förvirring, (6) illamående, (7) förlorar medvetandet, (8) anfall, (9) kramp och/eller (10) blir desorienterad. Det är troligare att barn och tonåringar upplever dessa symptom än att vuxna gör det. Föräldrar bör övervaka sina barn och fråga om de känner av dessa symptom.
- Att titta på 3D-projektion kan även orsaka åksjuka, perceptuella eftereffekter, desorientering, ansträngda ögon samt minskad postural stabilitet (balanskontroll). Användare rekommenderas att ofta ta en paus för att minska risken för dessa effekter. Om du upplever tecken på ögontrötthet eller torra ögon, eller om du känner av något av ovanstående symptom, sluta genast använda denna enhet och återuppta inte användandet förrän tidigast en halvtimme efter det att symptomen försvunnit.
- Om du sitter för nära skärmen vid 3D-projektion under en längre tid kan det vara skadligt för ögonen. Idealiskt betraktningssavstånd är 3 x filmdukens höjd. Beträktarens ögon rekommenderas vara i jämnhöjd med skärmen.
- Att se på 3D-projektion med 3D-glasögon under en längre tid kan orsaka huvudvärk eller trötthet. Sluta se på 3D-projektionen och ta en vilopaus om du upplever huvudvärk trötthet eller yrsel.
- Använd inte 3D-glasögonen i något annat syfte än för att titta på 3D-projektion.
- Användning av 3D-glasögon för andra syften (som vanliga glasögon, solglasögon, skyddsglasögon, etc.) kan vara skadligt för dig och dina ögon.
- 3D-projektion kan orsaka desorientering hos vissa tittare. Placera därför INTE din 3D-PROJEKTOR nära öppna trappuppgångar, kablar, balkonger eller andra föremål som man kan snubbla på, gå in i, knuffa omkull, ha sönder eller ramla över.

Upphovsrätt

Denna publikation, inklusive alla fotografier, illustrationer och programvara är skyddade enligt internationella upphovsrättslagar, med ensamrätt. Varken den här bruksanvisningen eller något av det material som anges häri får reproduceras utan skriftligt tillstånd av författaren.

© Upphovsrätt 2017

Friskrivningsklausul

Informationen i detta dokument kan ändras utan vidare meddelanden. Tillverkaren gör inga utfästelser eller garantier avseende innehållet häri och fransäger sig uttryckligen alla underförstådda garantier om säljbarhet eller lämplighet för något ändamål. Tillverkaren förbehåller sig rätten att uppdatera denna publikation och från tid till annan göra ändringar av innehållet häri utan skyldighet för tillverkaren att underrätta någon om att dessa ändringar har gjorts.

Om varumärken

Kensington är ett USA-registrerat varumärke som tillhör ACCO Brand Corporation med utfärdade registreringar och pågående ansökningar i andra länder runt om i världen.

HDMI, HDMI-logotypen och High-Definition Multimedia Interface är varumärken eller registrerade varumärken som tillhör HDMI Licensing LLC i USA och andra länder.

DLP®, DLP Link och DLP:s logotyp är registrerade varumärken som tillhör Texas Instruments och BrilliantColor™ är ett varumärke som tillhör Texas Instruments.

MHL, Mobile High-Definition Link och MHL-logotypen är varumärken eller registrerade varumärken som tillhör MHL Licensing, LLC.

Alla andra beteckningar som används i denna bruksanvisning tillhör respektive ägare och är Bekräftade.

FCC

Denna enhet har testats och befunnits efterleva gränserna för en digital enhet i klass B, enligt avsnitt 15 i FCC:s bestämmelser. Dessa begränsningar är avsedda att ge rimligt skydd mot skadliga störningar i heminstallationer. Den här apparaten genererar, använder och kan utstråla radiofrekvensenergi och, om den inte är installerad och används i enlighet med anvisningarna, den kan orsaka skadlig störning på radiokommunikationer.

Det finns dock inga garantier för att störningar inte kommer att uppstå i en viss installation. Om denna enhet skulle orsaka skadlig interferens på radio- eller TV-mottagning, vilket kan bestämmas genom att enheten slås av och på, uppmanas användaren att försöka komma till rätta med störningen genom att vidta en eller flera av följande åtgärder:

- Rikta om eller placera om mottagarantennen.
- Öka avståndet mellan enheten och mottagaren.
- Anslut enheten till ett uttag på en annan strömkrets än den som mottagaren är ansluten till.
- Rådfråga din återförsäljare eller en erfaren radio/TV-tekniker.

Notera: Skärmade kablar

Alla anslutningar till andra datorenheter måste göras med skärmade sladdar för att uppfylla FCC-bestämmelserna.

Varning

Ändringar eller modifieringar som inte uttryckligen godkänts av tillverkaren kan upphäva användarens behörighet, vilket stöds av Federal Communications Commission, att använda denna enhet.

Driftsvillkor

Denna enhet uppfyller Del 15 av FCC:s regler. Hantering gäller under följande två villkor:

1. Denna enhet får inte orsaka skadliga störningar, och
2. Denna enhet måste acceptera all mottagna störningar, inklusive störningar som kan orsaka bristfällig funktion.

Notera: Kanadensiska användare

Denna digitala enhet i klass B efterlever Kanadas ICES-003.

Remarque à l'intention des utilisateurs canadiens

Cet appareil numérique de la classe B est conforme à la norme NMB-003 du Canada.

Deklaration om efterlevnad för EU-länder

- EMC-direktivet 2014/30/EU (inklusive ändringar)
- Lågspänningsdirektivet 2014/35/EU
- RÖD 2014/53/EU (om produkten har RF-funktion)

WEEE



Instruktioner för kassering

Kassera inte denna elektroniska enhet i hushållssoporna. För att minimera utsläpp och säkerställa att den globala miljön skyddas ber vi dig att återvinna enheten.

INTRODUKTION

Paketöversikt

Packa försiktigt upp och kontrollera att du har de föremål som anges nedan under standardtillbehör. En del av objekten under tillbehör kanske inte är tillgängliga beroende på modell, specifikation och inköpsregion. Kontakta inköpsstället. Vissa tillbehör kan variera från region till region.

Garantikortet levereras endast i vissa specifika områden. Kontakta din återförsäljare för mer information.

Standardtillbehör

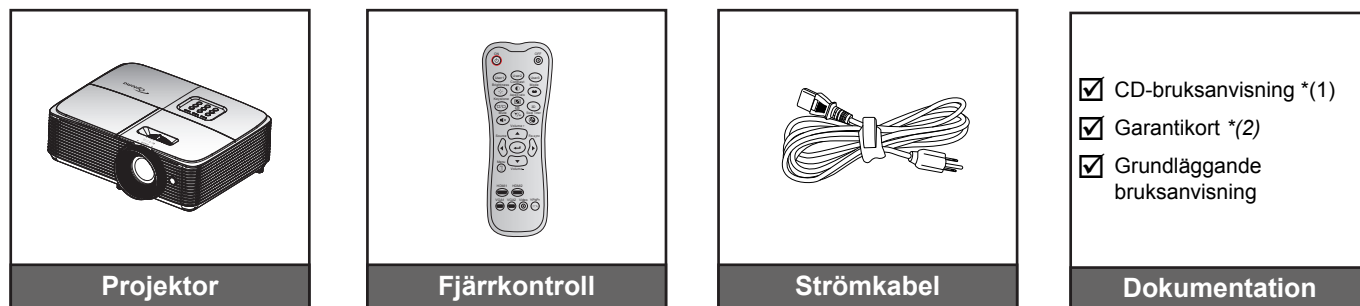

Observera:

- Fjärrkontrollens batterier medföljer.
- *(1) För europeisk bruksanvisning, besök: www.optomaeurope.com.
- *(2) För europeisk garantiinformation, besök: www.optomaeurope.com.

Extra tillbehör

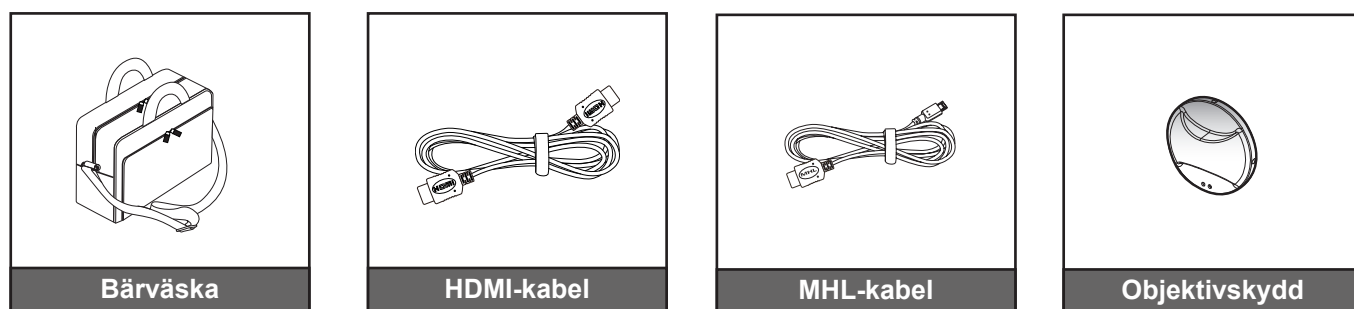

Observera: Extra tillbehör varierar beroende på modell, specifikationer och region.

INTRODUKTION

Produktöverblick

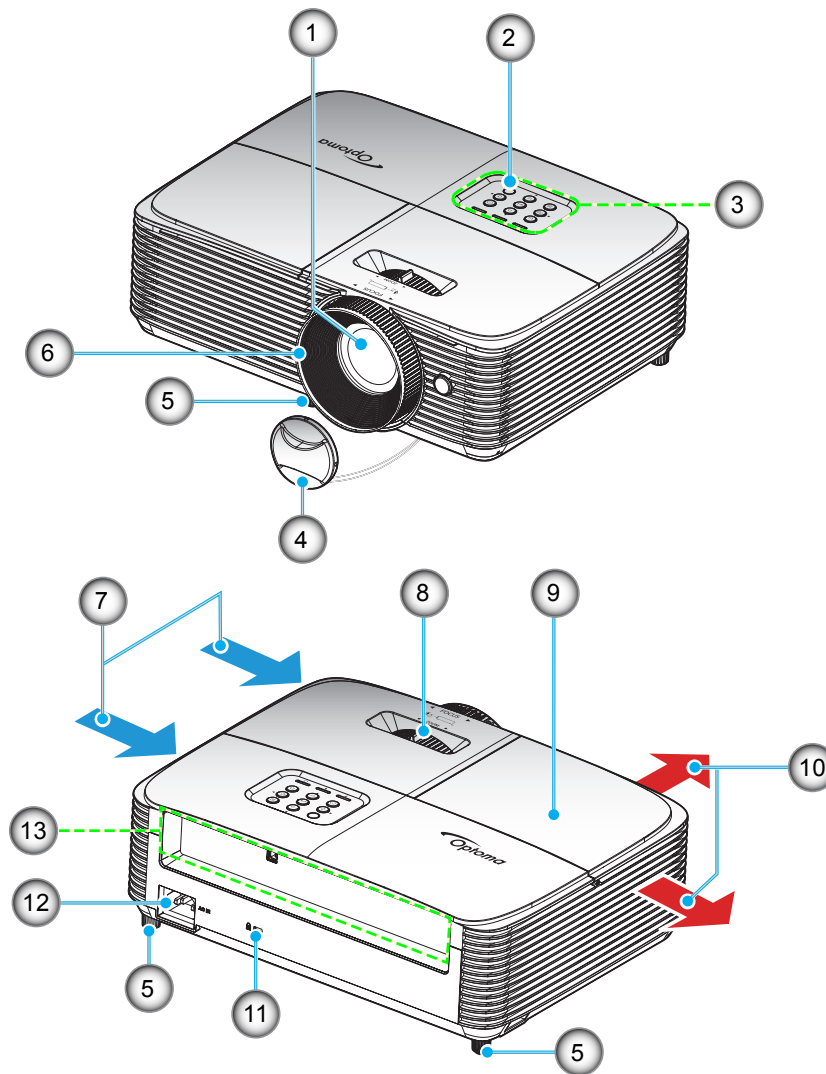

Observera: Håll ett säkerhetsavstånd på minst 20 cm mellan etiketterna "inlet" (inlopp) och "outlet" (utlopp).

Nej	Objekt	Nej	Objekt
1.	Objektiv	8.	Zoomspak
2.	IR Receiver	9.	Lamplock
3.	Knappsats	10.	Ventilation (uttag)
4.	Objektivskydd	11.	Kensington™-låsport
5.	Justeringsfot för lutning	12.	Strömkontakt
6.	Fokusering	13.	Ingång/Utgång
7.	Ventilation (intag)		

INTRODUKTION

Anslutningar

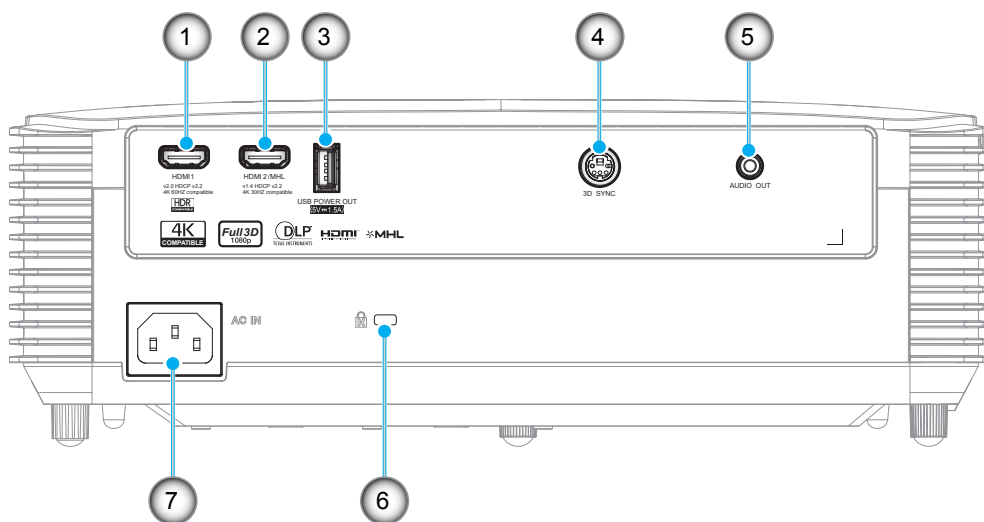

Nej	Objekt	Nej	Objekt
1.	HDM kontakt	5.	AUDIO OUT-kontakt
2.	HDMI 2-/MHL-anslutning	6.	Kensington™-låsport
3.	USB-ström ut (5V 1,5A) anslutning/ MUS/SERVICE-kontakt	7.	Strömkontakt
4.	3D SYNK UT-kontakt		

Observera:

- För att säkerställa bästa bildkvalitet och undvika anslutningsfel rekommenderar vi att du använder höghastighets- eller premiumcertifierade HDMI-kablar på upp till 5 meter.
- Fjärrmus kräver en särskild fjärrkontroll.

INTRODUKTION

Knappsats

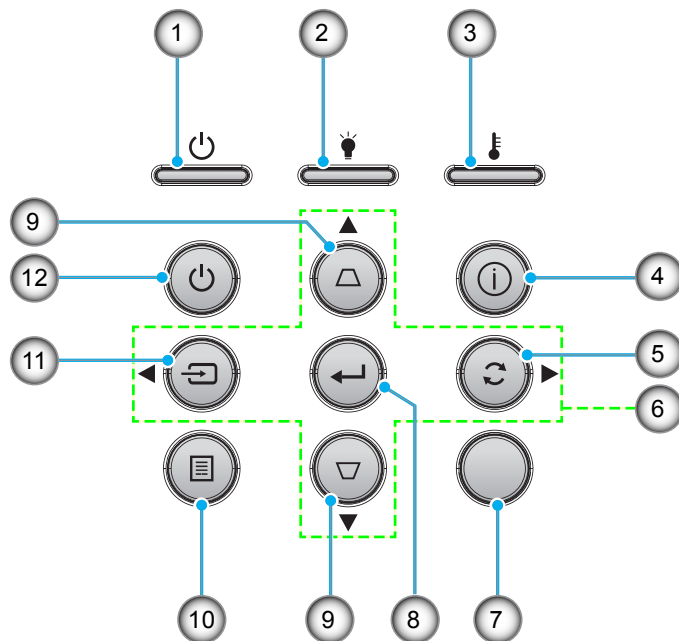

Nej	Objekt	Nej	Objekt
1.	På/Standby LED	7.	IR Receiver
2.	Lamplysdiod	8.	Enter
3.	Temperaturlysdiod	9.	Keystonekorrigering
4.	Information	10.	Meny
5.	Re-Synk	11.	Signallås
6.	Fyra riktningsvalknappar	12.	Power

INTRODUKTION

Fjärrkontroll

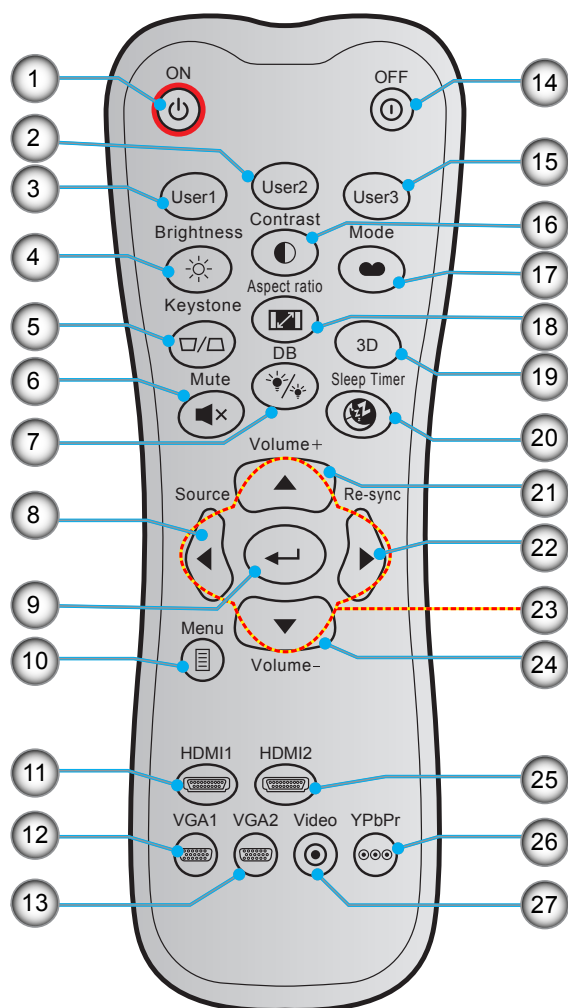

Nej	Objekt	Nej	Objekt
1.	Ström på	15.	Egen3
2.	Egen2	16.	Kontrast
3.	Egen1	17.	Bild läge
4.	Ljusstyrka	18.	Aspect Ratio
5.	Keystone	19.	3D-meny på/av
6.	Tyst	20.	Avstängningstimer
7.	DB (Dynamic Black)	21.	Volym +
8.	Signallås	22.	Re-Synk
9.	Enter	23.	Fyra riktningsvalknappar
10.	Meny	24.	Volym -
11.	HDMI1	25.	HDMI2
12.	VGA1 (stöds ej)	26.	YPbPr (stöds ej)
13.	VGA2 (stöds ej)	27.	Video (stöds ej)
14.	Ström av		

Observera: Vissa tangenter fyller ingen funktion på modeller som inte stöder dessa funktioner.

INSTALLATION OCH KONFIGURATION

Installera projektorn

Projektorn är konstruerad för att installeras i ett av fyra möjliga lägen.

Ditt rums utseende eller dina önskemål avgör vilken placering du väljer. Ta i beräkningen storleken och positionen på din skärm, placering av lämpligt vägguttag samt placering och avstånd mellan projektor och resten av utrustningen.

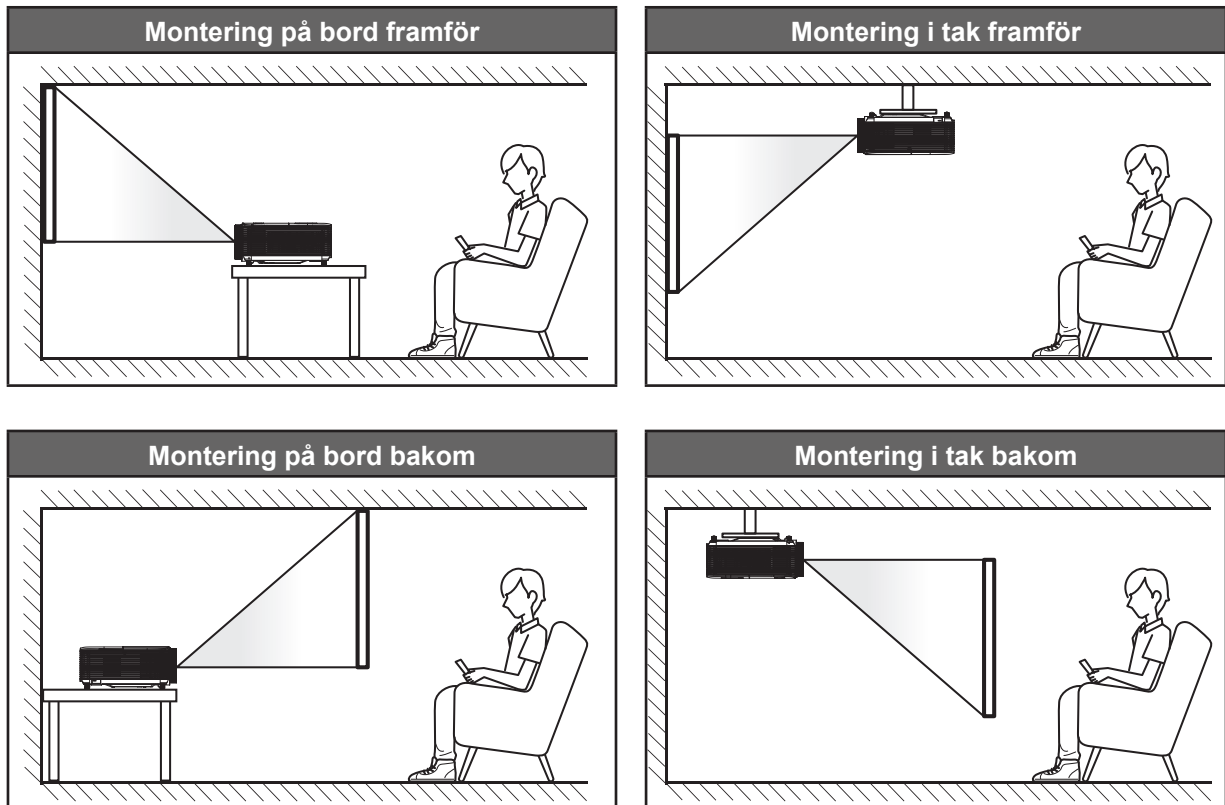

Projektorn skall placeras på en plan yta och 90 grader/vinkelrätt mot skärmen.

- För att fastställa projektorns placering för en specifik skärmstorlek, se avståndstabellen på sidan 45.
- För att fastställa skärmstorlek för ett givet avstånd, se avståndstabellen på sidan 45.

Observera: Ju längre bort projektorn är från skärmen ju mer ökar den projicerade bildstorleken och vertikal förskjutning ökar också proportionellt.

VIKTIGT!

Använd inte projektorn i någon annan placering än bord eller innertak. Projektorn bör vara placerad horisontellt och inte luta framåt/bakåt eller åt vänster/höger. Någon annan orientering kommer att ogiltigförklara garantin och kan förkorta livslängden på projektorlampan eller själva projektorn. För råd gällande icke-standard installation, kontakta Optoma.

INSTALLATION OCH KONFIGURATION

Meddelande projektorinstallation

- Placera projektorn i ett horisontellt läge.

Projektorns lutningsvinkel bör inte överstiga 15 grader. Projektorn får inte heller installeras på annat sätt än på skrivbord och takmontering, annars kan lampans livslängd minska dramatiskt och leda till andra **oförutsägbara skador**.



- Lämna minst 30 cm fritt utrymme runt utblåsventilen.

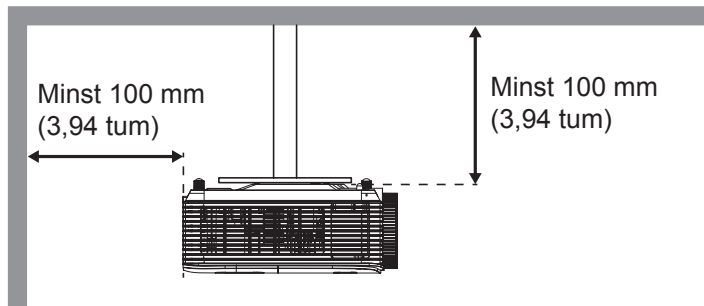
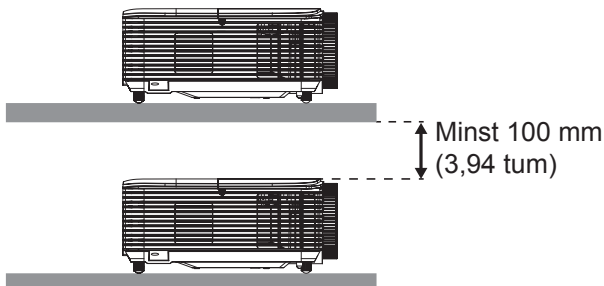
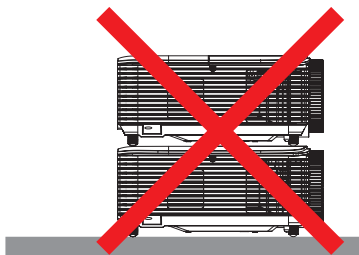
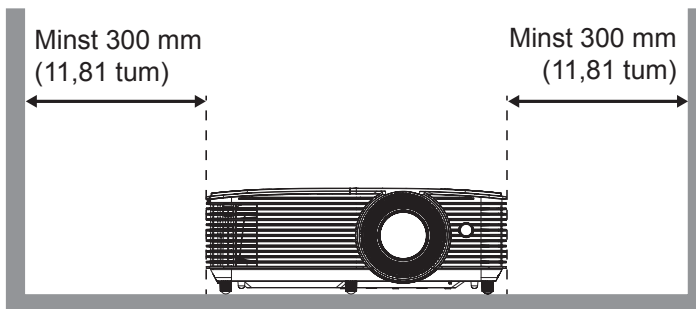
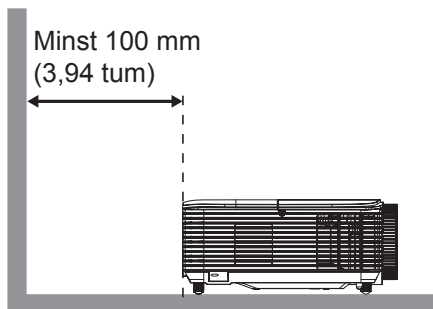

- Se till att luftintagen inte återvinner varmluft från utblåsventilen.
- När du använder projektorn i ett slutet utrymme se till att den omgivande lufttemperaturen i utrymmet inte överstiger drifttemperaturen när projektorn är igång, och att luftintaget och utblåsventilen inte är blockerade.
- Små utrymnen måste genomgå en certifierad termisk utvärdering för att säkerställa att projektorn inte återvinner luft från utblåsventilen, eftersom detta kan medföra att enheten stängs av även om temperaturen ligger inom det godkända intervallet för driftstemperatur.

INSTALLATION OCH KONFIGURATION

Ansluta källor till projektorn

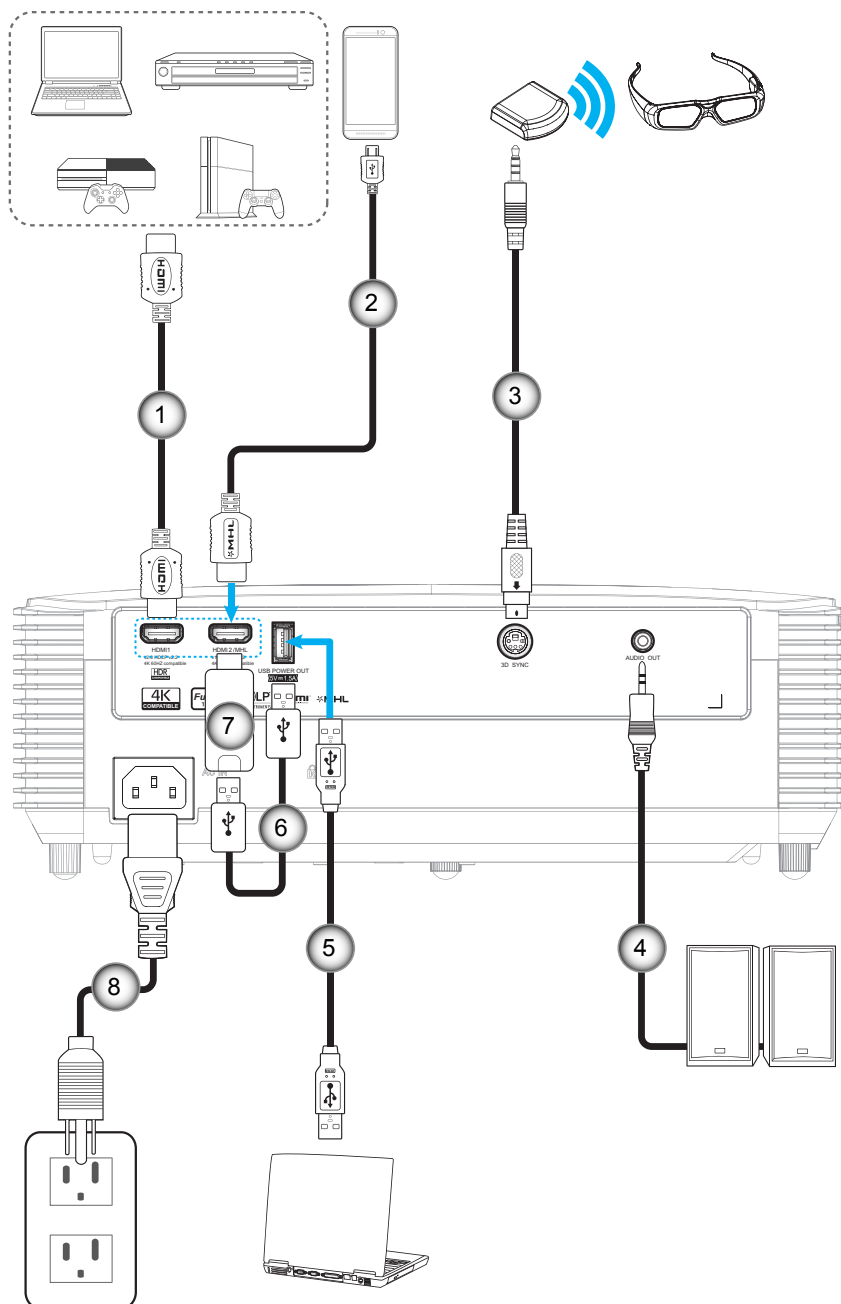

Nej	Objekt	Nej	Objekt
1.	HDMI-kabel	5.	USB-kabel
2.	HDMI/MHL-kabel	6.	USB-strömkabel
3.	3D-sändare-kabel	7.	HDMI-dongel
4.	Ljudutgångskabel	8.	Strömsladd

INSTALLATION OCH KONFIGURATION

Justera den projicerade bilden

Bildhöjd

Projektorn är utrustad med hissbara fötter för justering av bildhöjden.

1. Leta reda på de justerbara fötterna som du vill ändra på undersidan av projektorn.
2. Vrid den justerbara foten medurs/moturs för att sänka eller höja projektorn.

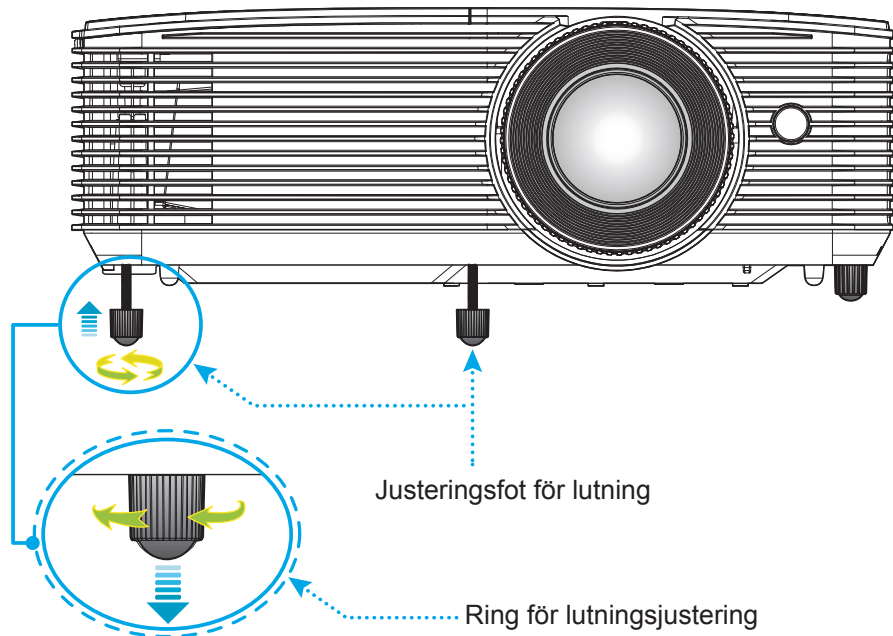

Zoom och fokus

- Justera bildstorleken genom att vrida zoomreglaget medurs eller moturs för att öka eller minska den projicerade bildens storlek.
- Justera fokus genom att vrida fokusringen medurs eller moturs tills bilden är skarp och tydlig.

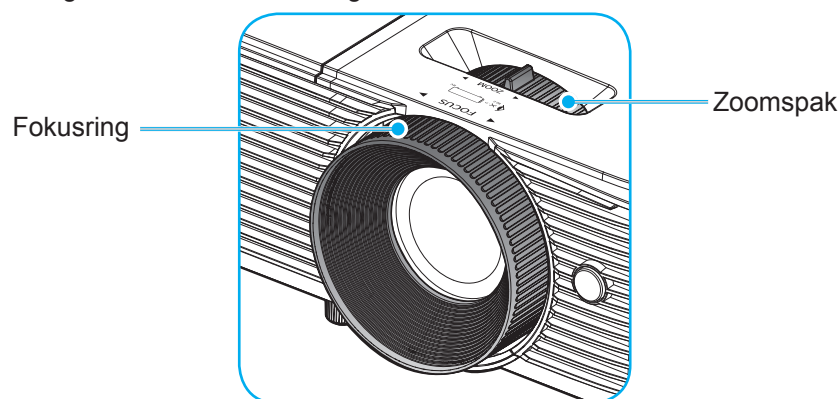

Observera: Projektorn kommer att fokusera på ett avstånd av 1m till 10m.

INSTALLATION OCH KONFIGURATION

Installation / byte av batterier

Två AAA-batterier medföljer för fjärrkontrollen.

1. Ta bort batteriluckan på baksidan av fjärrkontrollen.
2. Sätt i AAA-batterier i batterifacket enligt bilden.
3. Sätt tillbaka locket på fjärrkontrollen.

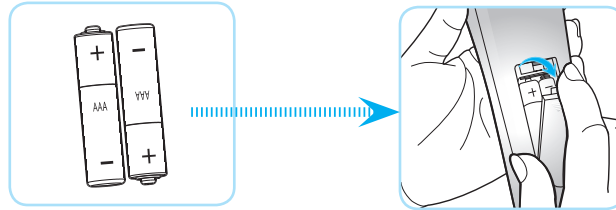

Observera: Ersätt endast med samma eller motsvarande typ av batterier.

VARNING

Felaktig användning av batterierna kan resultera i läckage av kemiska ämnen eller explosion. Var noga med att följa nedanstående instruktioner.

- Blanda inte batterier av olika typer. Olika typer av batterier har olika egenskaper.
- Blanda inte gamla och nya batterier. Om gamla och nya batterier blandas kan det förkorta livslängden på de nya batterierna eller orsaka kemiskt läckage i de gamla batterierna.
- Ta ut batterierna direkt när de är förbrukade. Kemikalier som läcker från batterier och kommer i kontakt med huden kan orsaka utslag. Om du hittar något kemiskt läckage, torka upp det noggrant med en tygtrasa.
- Batterierna som medföljer produkten kan ha en något kortare livslängd än helt nya batterier på grund av lagringsförhållanden.
- Ta ut batterierna ur fjärrkontrollen om du inte kommer att använda den under en längre tid.
- Vid kassering av batterier måste du följa lagarna för din kommun eller land.

INSTALLATION OCH KONFIGURATION

Effektiv räckvidd

Den infraröda (IR) fjärrkontrollsensorn är placerad på projektorns ovansida. Se till att hålla fjärrkontrollen med en vinkel på 30 grader vinkelrätt mot projektorns övre infraröda fjärrkontrollsensor för att den ska fungera korrekt. Avståndet mellan fjärrkontrollen och sensorn bör inte överstiga 6 meter.

Observera: När fjärrkontrollen riktas direkt (0 graders vinkel) mot IR-sensorn bör avståndet mellan fjärrkontrollen och sensorn inte överstiga 8 meter.

- Kontrollera att det inte finns några hinder mellan fjärrkontrollen och IR-sensorn på projektorn som kan blockera den infraröda strålen.
- Kontrollera att IR-sändaren på fjärrkontrollen inte är utsatt för direkt sol- eller lysrörsljus.
- Håll fjärrkontrollen minst 2 meter bort från lysrör, annars kan fjärrkontrollen sluta fungera.
- Om fjärrkontrollen är nära Inverter-Type-lysrör, kan den ibland fungera sämre.
- Om fjärrkontrollen och projektorn befinner sig på mycket kort avstånd från varandra, kan fjärrkontrollen fungera sämre.
- När du riktar mot skärmen är det effektiva avståndet mindre än 6 meter från fjärrkontrollen till skärmen och återspeglar IR-strålar tillbaka till projektorn. Den effektiva räckvidden kan dock variera beroende på skärm.

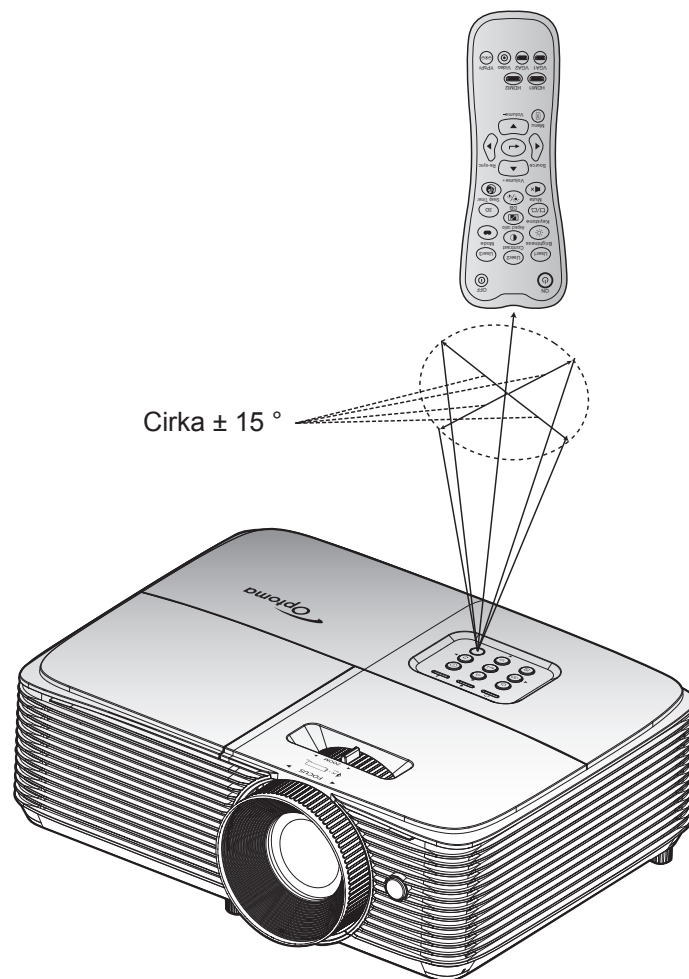

ANVÄNDA PROJEKTORN

Slå på/stänga av projektorn

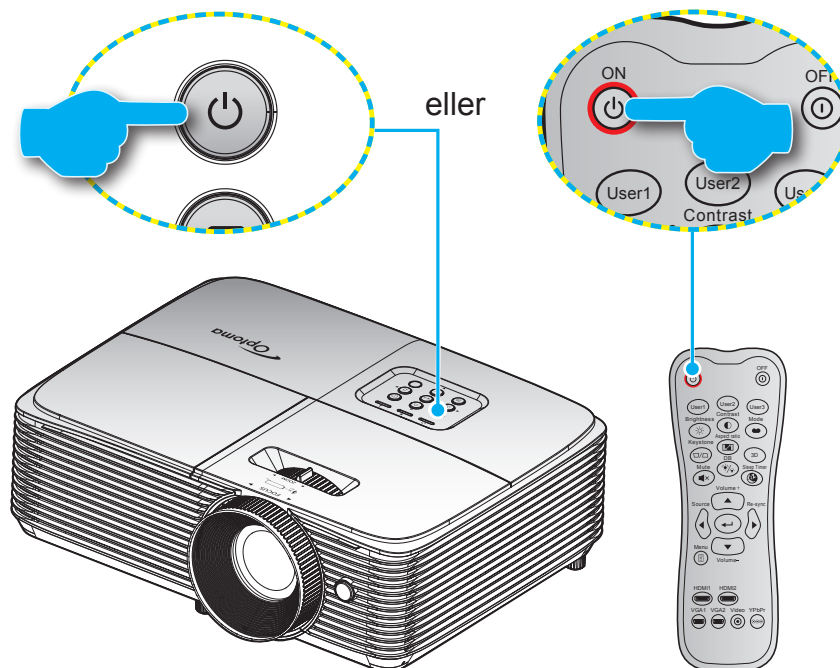

Slå på

1. Anslut nätkabeln och signal/källa-kabeln ordentligt. Vid anslutning lyser På/Standby LED-indikatorn röd.
2. Slå på projektorn genom att trycka på "⏻" antingen på projektorns knappsats eller fjärrkontrollen.
3. En startskärm visas i cirka 10 sekunder och På/Standby-lampan kommer att blinka grönt eller blått.

Observera: Första gången projektorn slås på ombeds du att välja språk, projektläge och andra inställningar.

Stänga av

1. Slå av projektorn genom att trycka på "⏻" antingen på projektorns knappsats eller fjärrkontrollen
2. Följande meddelande visas:

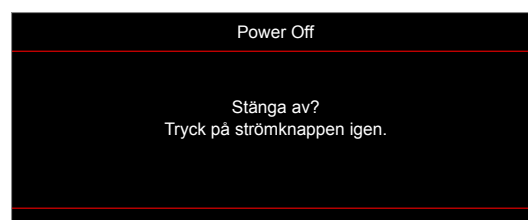

3. Tryck på knappen "⏻" igen för att bekräfta, för att inte meddelandet ska försvinna efter 15 sekunder. När du trycker på knappen "⏻" en andra gång kommer projektorn att stängas av.
4. Kylfläktarna fortsätter drivas i ungefär 10 sekunder för kylningscykeln och På/Standby-lampan kommer att blinka grönt eller blått. När På/Standby LED-indikatorn lyser rött har projektorn gått in i standbyläget. Om du vill slå på projektorn igen måste du vänta tills kylcykeln är klar och projektorn har försatts i standbyläge. När projektorn är i standbyläge, tryck på "⏻"-knappen igen för att slå på projektorn.
5. Dra ut nätkabeln från eluttaget och projektorn.

Observera: Det rekommenderas inte att projektorn slås på omedelbart efter avstängning.

ANVÄNDA PROJEKTORN

Välja en ingångskälla

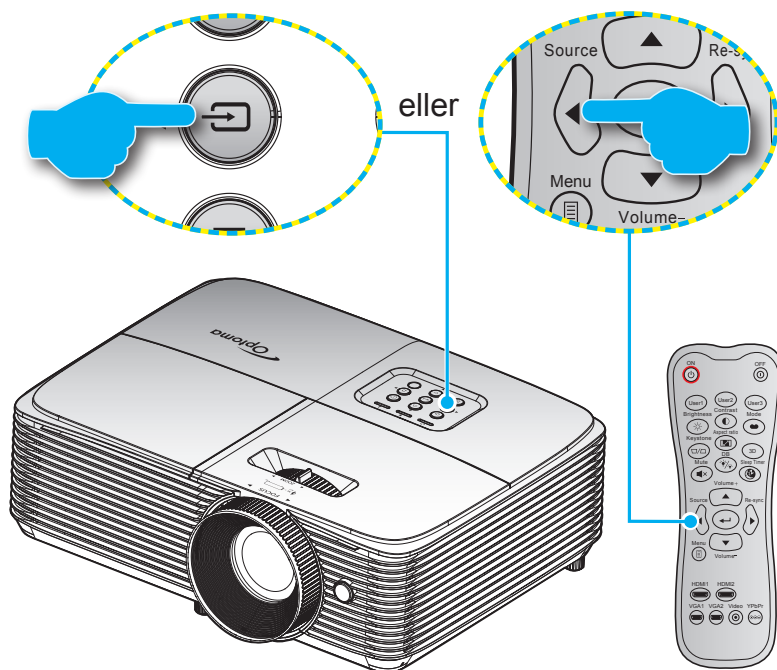

Slå på den anslutna källan som du vill ska visas på skärmen, t.ex. dator, bärbar dator, videospelare etc. Projektorn upptäcker automatiskt källan. Om flera källor är anslutna, tryck på signallås-knappen på projektorns knappsats eller fjärrkontrollen för att välja önskad ingång.



ANVÄNDA PROJEKTORN

Menynavigering och funktioner

Projektorn har flerspråkig skärmmeny som gör det möjligt för dig att göra bildjusteringar och ändra ett stort antal inställningar. Projektorn känner automatiskt av källan.

1. Öppna OSD-menyen genom att trycka in  på fjärrkontrollen eller projektorns tangentbord.
2. När skärmmenyen visas, använd ▲▼-knapparna för att välja önskat objekt i huvudmenyn. När du utför ett val på en särskild sida, tryck på ← eller ► för att öppna undermenyn.
3. Använd ◀▶-knapparna för att välja önskat objekt i undermenyn och tryck sedan på ← eller ►-knappen för att visa fler inställningar. Justera inställningarna med hjälp av ◀▶-knapparna.
4. Välj nästa objekt som ska justeras i undermenyn och justera enligt beskrivning ovan.
5. Tryck på ← eller ► för att bekräfta och skärmen återgår till huvudmenyn.
6. Avsluta genom att trycka på ◀ eller  igen. Skärmmenyen kommer att stängas och projektorn sparar automatiskt de nya inställningarna.

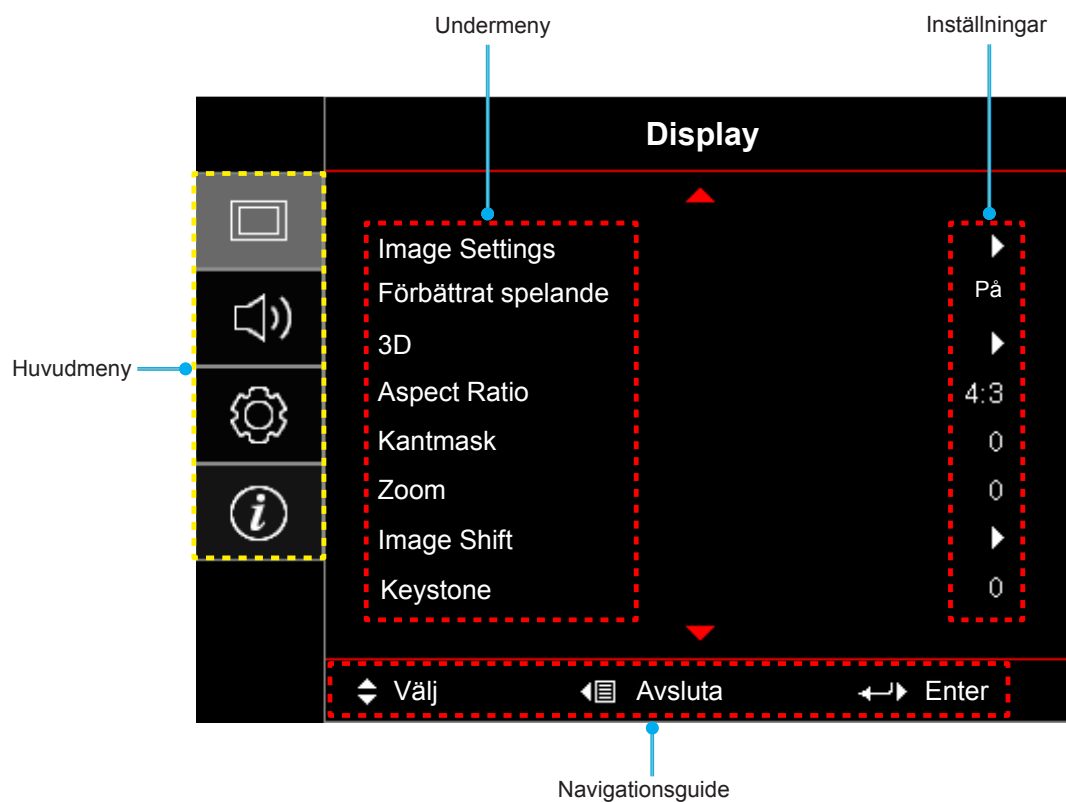

ANVÄNDA PROJEKTORN







Skärmmenyträd

Huvudmeny	Undermeny	Undermeny 2	Undermeny 3	Undermeny 4	Värden	
Display	Image Settings	Bild läge			Bio	
					Film	
					Vivid	
					Spel	
					Referens	
					Ljusstark	
					HDR	
					Egen	
					3D	
					ISF Day	
					ISF Night	
				ISF 3D		
			Dynamiskt intervall	HDR		Av/Auto
				HDR bildläge		Ljusstark/Standard/Film/Detailj
			Väggfärg			Av [Standard]
						Svarttavla
						Ljusgul
						Ljusgrön
						Ljusblå
						Rosa
						Grå
			Ljusstyrka			-50~50
			Kontrast			-50~50
			Skärpa			1~15
			Färg			-50~50
			Färgton			-50~50
			Gamma	Film		
				Video		
				Grafik		
				Standard (2.2)		
				1.8		
				2.0		
				2.4		
	HDR					
	Färginställningar	BrilliantColor™		1~10		
		Färgtemperatur		Varm		
				Medel		
				Kall		

ANVÄNDA PROJEKTORN

Huvudmeny	Undermeny	Undermeny 2	Undermeny 3	Undermeny 4	Värden
Display	Image Settings	Färginställningar	Color Matching	Färg	R [standard]
					G
					B
					C
					Y
					M
					W
				Färgton	-50~50 [Standard: 0]
				Färgmättnad	-50~50 [Standard: 0]
				Ökning	-50~50 [Standard: 0]
			Återställ	Avbryt [Standard]	
				Ja	
			Avsluta		
			RGB ökning/Bias	Ökning röd	-50~50
				ökning grön	-50~50
		ökning blå		-50~50	
		Röd Bias		-50~50	
		Grön Bias		-50~50	
		Blå Bias		-50~50	
		Återställ		Avbryt [Standard]	
				Ja	
		Färgområde [HDMI-ingång]		Auto [Standard]	
				RGB(0~255)	
				RGB(16~235)	
				YUV	
		Inställning ljusstyrka		Ljusstark	
				Eco.	
				Dynamic	
				Eco+	
			Återställ		
		Förbättrat spelande			Av [Standard]
					På
		3D	3D-läge		Av [Standard]
				DLP-länk	
				IR	
	3D->2D			3D [Standard]	
				L	
				R	
	3D-Format			Auto [Standard]	
				SBS	
			Top and Bottom		
			Frame Sequential		

ANVÄNDA PROJEKTORN

Huvudmeny	Undermeny	Undermeny 2	Undermeny 3	Undermeny 4	Värden		
Display	3D	3D Synk. Invert			På		
					Av [Standard]		
	Aspect Ratio					4:3	
						16:9	
						LBX	
						Ursprunglig	
						Auto	
	Kantmask				0~10 [Standard: 0]		
	Zoom				-5~25 [Standard: 0]		
Image Shift	 H				-50~50 [Standard: 0]		
	 V				-50~50 [Standard: 0]		
Keystone					-40~ 40 [Standard: 0]		
Ljud	Tyst				Av [Standard]		
					På		
Volym					0-10 [Standard: 5]		
Inställning	Projektion				Front  [Standard]		
					Rear 		
					Tak-övre 		
					Bak-övre 		
	Lampinställning	lamppåminnelse				Av	
		Lampåterställning				På [Standard]	
	Filter Settings	Optional Filter Installed				Avbryt [Standard]	
						Ja	
		Filter Usage Hours					Ja
							Nej
							(Skrivskyddad)
							Av
							300hr
	Filter Reminder					500hr [Standard]	
						800hr	
						1000hr	
	Filter Reset					Avbryt [Standard]	
						Ja	
	Power Settings	Direktpåslag				Av [Standard]	
						På	
Signal ström på						Av [Standard]	
						På	
Auto. Avstängning (min)					0~180 (5-minuterssteg) [Standard: 20]		





ANVÄNDA PROJEKTORN

Huvudmeny	Undermeny	Undermeny 2	Undermeny 3	Undermeny 4	Värden	
Inställning	Power Settings	Avstängningstimer(min)	Avstängningstimer (min)		0 ~ 990 (30 min steg) [Standard: 0]	
			Alltid på		Nej [Standard]	
		Quick Resume			Av [Standard]	
					På	
		Strömläge(Standby)			Aktiv	
					Eco. [Standard]	
		USB Power			Av	
					På	
					Auto [Standard]	
		Säkerhet	Säkerhet			Av
					På	
	säkerhetstimer			Månad		
				Dag		
	Ändra lösenord					
	HDMI Link Settings	HDMI Link			Av	
					På	
		Inklusive TV			Nej	
					Ja	
		Power On Link			Mutual	
					PJ->Device	
	Power Off Link			Device->PJ		
				Av		
	Testmönster				På	
					Grönt rutnät	
					Magenta rutnät	
					Vitt rutnät	
					Vit	
	Fjärrkontroll- inställning [beroende på fjärrkontroll]	IR funktion			Av	
					På	
		Egen1				Testmönster
						Ljusstyrka
						Kontrast
					Avstängningstimer [Standard]	
					Color Matching	
					Färgtemperatur	
					Gamma	
					Projektion	
					Lampinställning	
			Zoom			
			Frys			

ANVÄNDA PROJEKTORN

Huvudmeny	Undermeny	Undermeny 2	Undermeny 3	Undermeny 4	Värden	
Inställning	Fjärrkontroll- inställning [beroende på fjärrkontroll]	Egen2			Testmönster	
					Ljusstyrka	
					Kontrast	
					Avstängningstimer	
					Color Matching [Standard]	
					Färgtemperatur	
					Gamma	
					Projektion	
					Lampinställning	
				Zoom		
				Frys		
			Egen3			Testmönster
						Ljusstyrka
						Kontrast
						Avstängningstimer
						Color Matching
						Färgtemperatur [Standard]
						Gamma
					Projektion	
					Lampinställning	
				Zoom		
				Frys		
		Options	Språk			English [Standard]
					Deutsch	
					Français	
					Italiano	
					Español	
					Português	
					Polski	
					Nederlands	
					Svenska	
					Norsk/Dansk	
					Suomi	
					ελληνικά	
					繁體中文	
					简体中文	
				日本語		
				한국어		
				Русский		
				Magyar		
		Čeština				
		عربي				
		ไทย				

ANVÄNDA PROJEKTORN

Huvudmeny	Undermeny	Undermeny 2	Undermeny 3	Undermeny 4	Värden			
Inställning	Options	Språk			Türkçe			
					فارسی			
					Tiếng Việt			
					Bahasa Indonesia			
					Română			
					Slovenčina			
		Dold text					CC1	
							CC2	
							Av [Standard]	
		Menu Settings	Menyplacering				Överst till vänster 	
							Överst till höger 	
							Center  [Standard]	
							Nederst till vänster 	
							Nederst till höger 	
			Menu Timer					Av
								5 sek.
								10 sek. [Standard]
		Automatisk källa					Av [Standard]	
							På	
		Ingångskälla					HDMI1	
							HDMI2/MHL	
		Input Name	HDMI1				Standard [Standard]	
							Custom	
			HDMI2/MHL				Standard [Standard]	
							Custom	
		Förstärkt kylning					Av [Standard]	
							På	
		Display Mode Lock					Av [Standard]	
							På	
		Lås knappsats					Av [Standard]	
							På	
		Dölj information					Av [Standard]	
							På	
Logotyp					Standard [Standard]			
					Neutral			
					Egen			

ANVÄNDA PROJEKTORN

Huvudmeny	Undermeny	Undermeny 2	Undermeny 3	Undermeny 4	Värden	
Inställning	Options	Bakgrundsfärg			Ingen [Standard]	
					Blå	
					Röd	
					Grön	
					Grå	
	Återställ	Reset OSD			Avbryt [Standard]	
					Ja	
		Reset to Default			Avbryt [Standard]	
			Ja			
Info.	Regulatory					
	Serial Number					
	Source					
	Resolution				xxxx	
	Refresh Rate				xxHz	
	Bild läge					
	Strömläge (Standby)					
	Lampans brinntid	Ljusstark				0 hr
		Eco.				0 hr
		Dynamic				0 hr
		Eco+				0 hr
		Totalt				
	Filter Usage Hours					
	Inställning ljusstyrka					
	FW Version	System				
MCU						

ANVÄNDA PROJEKTORN

Visa meny

Visa menyn för bildinställningar

Bild läge

Det finns många fabriksinställningar optimerade för olika typer av bilder.

- **Bio:** Använder de bästa färgerna för filmvisning.
- **Film:** Välj för att visa de renaste färginställningarna för hemmabio.
- **Vivid:** I det här läget är färgmättnad och ljusstyrka väl avvägda. Välj detta läge för att spela spel.
- **Spel:** Välj detta läge för att öka ljusstyrkan och svarstiden för spel.
- **Referens:** Detta läge är avsett att reproducera bilden så nära som möjligt på det sätt som filmregissören avsett. Färg, färgtemperatur, ljusstyrka, kontrast och gamma inställningar konfigureras alla till grundreferensnivån. Välj detta läge för videovisning.
- **Ljusstark:** Max. ljusstyrka från datoringång.
- **HDR:** Avkodar och visar HDR-innehåll för de djupaste svarta, ljusaste vita och klara färger med hjälp av REC.2020 färgutrymme. Detta läge aktiveras automatiskt om HDR är inställt på PÅ (och HDR-innehåll skickas till projektorn - 4K UHD Blu-ray, 1080p/4K UHD HDR-spel, 4K UHD-strömmande video). När HDR-läget är aktivt kan andra visningslägen (Bio, Referens osv.) inte väljas eftersom HDR visar en färg som är mycket tydlig och överstiger färgprestandan för de andra bildlägena.
- **Egen:** Memorera användarens inställningar.
- **3D:** För att uppleva 3D-effekten måste du ha 3D-glasögon. Se till att din dator/bärbar enhet har en 120 Hz utsignal-grafikkort med fyrdubbel buffring och en 3D-spelare installerat.
- **ISF Day:** Optimera bilden med ISF Day-läget för perfekt kalibrering och hög bildkvalitet.
- **ISF Night:** Optimera bilden med ISF Night-läget för perfekt kalibrering och hög bildkvalitet.
- **ISF 3D:** Optimera bilden med ISF 3D-läget för perfekt kalibrering och hög bildkvalitet.

Observera: För åtkomst och kalibrering av ISF daytime och nattvisningslägen, vänligen kontakta din lokala återförsäljare.

Dynamiskt intervall

Konfigurera High Dynamic Range (HDR)-inställning och dess effekt vid visning av video från 4K Blu-ray-spelare och strömmande enheter.

➤ HDR

- **Av:** Stäng av HDR-bearbetning. När den är avstängd, kommer projektorn INTE att avkoda HDR-innehåll.
- **Auto:** Auto upptäckning av HDR-signal.

Väggfärg

Använd den här funktionen för att få en optimerad bild enligt väggfärgen. Välj mellan Av, Svarttavla, Ljusgul, Ljusgrön, Ljusblå, Rosa och Grå.

Ljusstyrka

Ändra ljusstyrkan i bilden.

Kontrast

Kontrasten kontrollerar graden av skillnad mellan de ljusaste och mörkaste partierna i bilden.

Skärpa

Justerar bildens skärpa.

ANVÄNDA PROJEKTORN

Färg

Justerar en videobild från svart och vit till helt mättade färger.

Färgton

Justerar färgbalansen för rött och grönt.

Gamma

Ställ in gammakurvans typ. Efter att den första installationen och fi ninställningen är avklarad använder du Gammajusteringen för att optimera din bildvisning.

- **Film:** För hemmabio.
- **Video:** För video- eller TV-källa.
- **Grafik:** För dator-/fotokälla.
- **Standard (2.2):** För standardiserad inställning.
- **1.8/ 2.0/ 2.4:** För specifik dator-/fotokälla.
- **HDR:** Avkodar och visar HDR-innehåll för de djupaste svarta, ljusaste vita och klara färger med hjälp av REC.2020 färgutrymme. Detta läge aktiveras automatiskt om HDR är inställt på PÅ (och HDR-innehåll skickas till projektorn - 4K UHD Blu-ray, 1080p/4K UHD HDR-spel, 4K UHD-strömmande video). När HDR-läget är aktivt kan andra visningslägen (Bio, Referens osv.) inte väljas eftersom HDR visar en färg som är mycket tydlig och överstiger färgprestandan för de andra bildlägena.

Färginställningar

Konfigurera färginställningar.

- **BrilliantColor™:** Detta justerbara objekt utnyttjar en ny färgbehandlingsalgoritm och förstärkningar för att möjliggöra högre ljusstyrka samtidigt som det ger äkta, mer vibrerande färger i bilden.
- **Färgtemperatur:** Välj en färgtemperatur från Varm, Medel eller Kall.
- **Color Matching:** Välj följande alternativ:
 - Färg: Justera röd (R), grön (G), svart (B), cyan (C), gul (Y), magenta (M) och vit (W) nivå för bilden.
 - Färgton: Justerar färgbalansen för rött och grönt.
 - Färgmättnad: Justera en videobild från svart och vit till helt mättade färger.
 - Ökning: Justera bildens ljusstyrka.
 - Återställ: Återställ fabriksinställningar för färgmatching.
 - Avsluta: Avsluta menyn "Color Matching".
- **RGB ökning/Bias:** Inställningarna gör att du kan konfigurera skärmens ljusstyrka (förstärkning) och kontrast (bias) i en bild.
 - Återställ: Återställ fabriksinställningar för RGB ökning/bias.
 - Avsluta: Avsluta menyn "RGB ökning/Bias".
- **Färgområde (HDMI-ingång):** Välj en lämplig färgmatristyp från följande: Auto, RGB(0~255), RGB(16~235) och YUV.

Inställning ljusstyrka

Justerar inställningarna för ljusstyrkans läge för lampbaserade projektorer.

- **Ljusstark:** Välj "Ljusstark" för att öka ljusstyrkan.
- **Eco.:** Välj "Eco." för att dimma projektorlampan, vilket minskar strömförbrukningen och förlänger lampans livslängd.

ANVÄNDA PROJEKTORN

- **Dynamic:** Välj "Dynamic" för att dimma lampeffekten som baseras på innehållets ljusstyrka och justera lampans strömförbrukning mellan 100 och 30 % dynamiskt. Lampans livslängd förlängs.
- **Eco+:** När läget Eco+ är aktiverat identifieras ljusstyrkan automatiskt för att sänka lampans strömförbrukning betydligt (upp till 70 %) under perioder utan aktivitet.

Återställ

Återställ fabriksinställningar för färginställningar.

Visa meny för förbättrat spelande

Förbättrat spelande

Aktivera den här funktionen för att minska svarstider (input latency) under spel på 16 ms*.

Observera: *Endast för 1080p 60Hz-signaler.

Visa 3D-menyn

3D-läge

Använd detta alternativ för att avaktivera 3D-funktionen eller välj lämplig 3D-funktion.

- **Av:** Välj "Av" för att stänga av 3D-läget.
- **DLP-länk:** Välj för att använda optimerade inställningar för DLP 3D-glasögon.
- **IR:** Välj "IR" för att använda optimerade inställningar för IR 3D-glasögon.

3D->2D

Använd det här alternativet för att ange hur 3D-innehåll ska visas på skärmen.

- **3D:** Visa 3D-signal.
- **L (Vänster):** Visa 3D-innehållets vänstra ram.
- **R (Höger):** Visa 3D-innehållets högra ram.

Observera: När du byter ingångskällan från 3D till 2D, kontrollera att **3D-läge**-inställningen är inställd på **Av**. Annars visas 2D-ingångskällan förvrängd (dubbel bild).

3D-Format

Använd det här alternativet för att välja lämpligt 3D-format-innehåll.

- **Auto:** När en 3D-identifieringssignal har upptäckts väljs 3D-formatet automatiskt.
- **SBS:** Visa 3D-signalen i "Sida-vid-sida"-format.
- **Top and Bottom:** Visa 3D-signal i "Top and Bottom"-format.
- **Frame Sequential:** Visa 3D-signal i "Frame Sequential"-format.

3D Synk. Invert

Använd det här alternativet för att aktivera/inaktivera invertering av 3D-funktionen.

ANVÄNDA PROJEKTORN

Visa menyn för Bredd-höjd-förhållande

Aspect Ratio

Välj aspect ratio för den visade bilden enligt följande alternativ:

- **4:3:** Detta format är avsett för 4:3-ingångskällor.
- **16:9:** Detta format är för 16:9-ingångskällor, som t ex HDTV och DVD utökad för bredbilds-TV.
- **LBX:** Det här formatet är för källor som inte är 16x9 eller letterbox och om ett externt 16x9-objektiv används för att visa bredd-höjd-förhållandet 2,35:1 i full upplösning.
- **Ursprunglig:** Det här formatet visar originalbilden utan skalning.
- **Auto:** Väljer automatiskt det lämpligaste visningsformatet.

Observera:

- *Det är normalt att svarta fält visas runt bilden med en upplösning av 1080p i varje bildläge.*
- *De svarta fälten och kanten ändras i storlek beroende på bildförhållande.*

- Svarta fält
- 1080p aktivt område

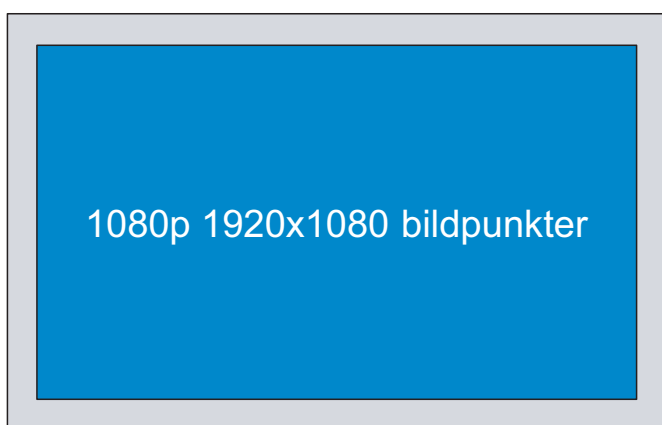

Observera:

- *Detaljerad information om LBX-läget:*
 - *Vissa DVD-skivor i Letter-Box-format är inte anpassade för 16x9 TV. I dessa lägen kommer inte bilden att se korrekt ut när den visas i 16:9 läge. Försök här istället att använda 4:3-läget för att titta på DVD:n. Om innehållet inte är 4:3 visas svarta staplar runt bilden i 16:9-format. För denna typ av innehåll kan du använda LBX-läge för att fylla ut bilden i 16:9 visningen.*
 - *Om du använder en extern anamorfisk lins låter detta LBX-läge dig även att titta på ett 2,35:1-innehåll (inklusive Anamorfisk DVD och HDTV filmkälla) som stöder anamorfisk bredbild som förbättras för 16x9-visning i en bred 2,35:1-bild. I så fall syns inga svarta staplar. Lampans styrka och vertikal upplösning utnyttjas fullt.*
- *För att använda formatet superbred, utför följande:*
 - a) *Välj bredd-höjd-förhållandet 2,0:1 för skärmen.*
 - b) *Rikta in projektorbilden korrekt på skärmen.*

ANVÄNDA PROJEKTORN

1080p tabell för skalning:

16:9 skärm	480i/p	576i/p	1080i/p	720p	PC
4x3	Skala till 1440 x 1080.				
16x9	Skala till 1920 x 1080.				
LBX	Skala till 1920 x 1440 och få sedan den centrala 1920x1080-bilden att visas				
Ursprunglig	- 1:1 mappning centrerad. - Ingen skalning görs; bilden visas med upplösning som baseras på ingångskällan.				

Visa menyn för kantmask

Kantmask

Använd den här funktionen för att ta bort videokodningsljudet i utkanten av videokälla.

Visa zoommeny

Zoom

Använd för att förminska eller förstora en bild på projektionsskärmen.

Visa menyn för bildförskjutning

Image Shift

Justera projicerad bildposition horisontellt (H) eller vertikalt (V).

Visa keystone-meny

Keystone

Justera bildstörningar som orsakas av att projektorn lutar.

Ljudmeny

Meny för ljud av

Tyst

Använd detta alternativ för att tillfälligt stänga av ljudet.

- **Av:** Välj "Av" för att stänga av mute.
- **På:** Välj "På" för att slå på mute.

Observera:

- "Tyst" - funktionen påverkar både den interna och externa högtalarvolymen.
- När en extern högtalare ansluts så stängs ljudet automatiskt av på den interna högtalaren.

Meny för ljudvolym

Volym

Justera ljudvolymen.

ANVÄNDA PROJEKTORN

Inställningsmeny

Konfigurationsmeny för projektion

Projektion

Välj önskad projektion från front, bak, tak-övre och bak-övre.

Inställningsmeny för lampan

lamppåminnelse

Välj denna funktion för att visa eller dölja varningsmeddelanden när meddelandet för lampbyte visas. Meddelandet visas 30 timmar före rekommenderat lampbyte.

Lampåterställning

Nollställer lampans brinntid efter lampbyte.

Inställningsmeny för filter

Optional Filter Installed

Ställa in varningsmeddelande.

- **Ja:** Visa varningsmeddelande efter 500 timmars användning.

Observera: "Filter Usage Hours/Filter Reminder/Filter Reset" visas endast när "Optional Filter Installed" är "Ja".

- **Nej:** Stäng av varningsmeddelande.

Filter Usage Hours

Visa filtertid.

Filter Reminder

Välj denna funktion för att visa eller dölja varningsmeddelanden när meddelandet för filterbyte visas. De tillgängliga alternativen inkluderar Av, 300hr, 500hr, 800hr och 1000hr.

Filter Reset

Nollställ dammfiltreraren när dammfiltret har bytts ut eller rengjorts.

Meny för ströminställningar

Direktpåslag

Välj "På" för att aktivera läget för direkt påslagning. Projektorn slås på automatiskt när ström tillförs, utan att man behöver trycka på "Ström"-knappen på projektorns knappsats eller fjärrkontroll.

Signal ström på

Välj "På" för att aktivera läget för signalström. Projektorn slås på automatiskt när en signal upptäcks, utan att man behöver trycka på "Ström"-knappen på projektorns knappsats eller fjärrkontroll.

Observera: Om alternativet "Signal ström på" är "På" kommer strömförbrukningen för projektorn i standbyläge vara över 3W.

Auto. Avstängning (min)

Ställer in intervall för nedräkningstimer. Nedräkningstimern startar när ingen signal skickas till projektorn. Projektorn stängs sedan automatiskt av då nedräkningen är slutförd (i minuter).

ANVÄNDA PROJEKTORN

Avstängningstimer (min)

Konfigurera avstängningstimeren.

- **Avstängningstimer (min):** Ställer in intervall för nedräkningstimer. Nedräkningstimeren startar när ingen signal skickas till projektorn. Projektorn stängs sedan automatiskt av då nedräkningen är slutförd (i minuter).
Observera: Avstängningstimeren återställs varje gång som projektorn stängs av.
- **Alltid på:** Kontrollera att avstängningstimeren alltid på.

Quick Resume

Ställa in Quick Resume.

- **Av:** Fläkten börjar kyla systemet efter 10 sekunder när användaren stänger av projektorn.
- **På:** Om projektorn av misstag stängs av, kan man med den här funktionen genast sätta på projektorn igen, om man väljer att göra det inom 100 sekunder.

Strömläge(Standby)

Ställa in strömläge.

- **Aktiv:** Välj "Aktiv" för att återgå till normalt standbyläge.
- **Eco.:** Välj "Eco." för att spara ytterligare effektförlust < 0,5 W.

Observera: Fläktarna körs ännu i aktivt standbyläge om "Signal ström på" är aktiverat.

USB Power

Ställ in USB-ströminställning.

- **Av:** USB Power-funktionen är avstängd.
- **På:** Projektorn får alltid ström från en USB-strömkälla.
- **Auto:** Projektorn får automatiskt ström från en USB-strömkälla.

Säkerhetsinställningar

Säkerhet

Aktivera den här funktionen om du uppmanas att ange ett lösenord innan du använder projektorn.

- **Av:** Välj "Av" för att kunna slå på projektorn utan att använda lösenordsverifiering.
- **På:** Välj "På" för att använda säkerhetsverifiering när projektorn sätts på.

säkerhetstimer

Kan välja tidsfunktionen (Månad/Dag/Timmar) för att ange hur många timmar som projektorn kan användas. När denna tid har passerats kommer du att uppmanas att ange ditt lösenord igen.

Ändra lösenord

Använd för att ställa in eller ändra lösenordet som tillfrågas när projektorn slås på.

ANVÄNDA PROJEKTORN

Konfigurationsmeny för HDMI Link Settings

Observera:

- När du ansluter HDMI CEC-kompatibla enheter till projektorn med HDMI-kablar kan de styras med samma påslagnings- eller avstängningsstatus via HDMI Link-styrningsfunktionen på projektorns skärmmeny. Denna funktion låter en eller flera enheter i en grupp slå på eller stänga av strömmen via HDMI Link-funktionen. I en vanlig konfiguration kan din DVD-spelare anslutas till projektorn via en förstärkare eller ett hemmabiosystem.



HDMI Link

Aktivera/inaktivera HDMI Link-funktionen. Inclusive TV, Power on Link och Power off Link är endast tillgängliga om inställningen är "På".

Inklusive TV

Ställ in till "Ja" om du föredrar att både TV:n och projektorn automatiskt stängs av samtidigt. För att förhindra att båda enheterna stängs av samtidigt, ställ in inställningen på "Nej".

Power On Link

CEC-ström på kommando.

- Mutual:** Både projektor och CEC-enhet slås på samtidigt.
- PJ->Device:** CEC-enheten kommer endast att slås på efter att projektorn slås på.
- Device->PJ:** Projektorn kommer endast att slås på efter att CEC-enheten slås på.

Power Off Link

Aktivera denna funktion för att stänga av både HDMI Link och projektorn automatiskt på samma gång.

Konfigurationsmeny för testmönster

Testmönster

Välj testmönstret från grönt rutnät, magenta rutnät, vitt rutnät, vitt eller inaktivera den här funktionen (av).

Inställningsmeny för fjärrkontrollinställning

IR funktion

Ställ in IR funktion.

- På:** Välj "På", och projektorn kan kontrolleras med fjärrkontrollen från ovansidans IR-mottagare.
- Av:** Välj "Av", projektorn kan inte kontrolleras via fjärrkontrollen. Genom att välja "Av" kan du använda knappatsen.

Egen1/ Egen2/ Egen3

Tilldela standardfunktionen för Egen1, Egen2, eller Egen3 mellan Testmönster, Ljusstyrka, Kontrast, Avstängningstimer, Color Matching, Färgtemperatur, Gamma, Projektion, Lampinställning, Zoom, och Frys.

ANVÄNDA PROJEKTORN

Konfigurera alternativmeny

Språk

Välj språk i den flerspråkiga OSD-menyn från Engelska, tyska, franska, italienska, spanska, portugisiska, polska, holländska, svenska, norska, danska, finska, grekiska, traditionell kinesiska, förenklad kinesiska, japanska, koreanska, ryska, ungerska, tjeckiska, arabiska, thailändska, turkiska, persiska, vietnamesiska, indonesiska, rumänska och slovakiska.

Dold text

Dold text är en textversion av programljudet eller övrig information som visas på skärmen. Om ingångssignalen innehåller dold text kan du aktivera funktionen och se på kanalerna. Tillgängliga alternativ inkluderar "Av", "CC1" och "CC2".



Observera: Dold text är endast tillgänglig för Video NTSC.

Menu Settings

Ställ in menyplacering på skärmen och konfigurera menyinställningarna för timern.

- **Menyplacering:** Välj menyplacering på skärmen.
- **Menu Timer:** Ställ in tidsgräns som OSD-menyn ska visas på skärmen.

Automatisk källa

Om du ställer in det här alternativet "På" och trycker på -knappen på projektorns knappsats eller -knappen på fjärrkontrollen, kommer nästa tillgängliga ingångskälla att väljas automatiskt. Ställ in "Av" för att inaktivera automatisk källfunktion.

Ingångskälla

Välj ingångskälla från HDMI1 och HDMI2/MHL.

Input Name

Använd för att ändra namn på ingångsfunktionen för enklare igenkänning. De tillgängliga alternativen inkluderar HDMI1 och HDMI2/MHL.

Förstärkt kylning

När "På" har valts, snurrar fläktarna fortare. Denna egenskap är användbar i förstärkt kylning områden där luften är tunn.

Display Mode Lock

Välj "På" eller "Av" för att låsa eller låsa upp justeringar för visningsläget.

Lås knappsats

När funktionen Lås knappsats är "På" kommer knappsatsen vara låst. Projektorn kan dock kontrolleras via fjärrkontrollen. Genom att välja "Av" kan du använda knappsatsen igen.

Dölj information

Aktivera den här funktionen om du vill dölja informationen.

- **Av:** Välj "Av" för att visa "Söker"-meddelandet.
- **På:** Välj "På" för att dölja informationsmeddelandet.

Logotyp

Använd denna funktion för att ställa in önskad startbild. Om ändringar görs kommer de börja gälla nästa gång projektorn slås på.

- **Standard:** Standardstartskärm.
- **Neutral:** Logotypen visas inte på startskärmen.
- **Egen:** Använd den lagrade bilden som startskärm.

ANVÄNDA PROJEKTORN

Bakgrundsfärg

Använd denna funktion för att visa en blå, röd, grön, grå, ingen eller logotypskärm när ingen signal finns.

Observera: Om bakgrundsfärgen är inställd på "Ingen" är bakgrundsfärgen svart.

Konfigurera återställningsmeny

Reset OSD

Återställ till fabriksinställningar för skärmmenyns inställningar.

Reset to Default

Återställ fabriksinställningar för menyinställningar.

Informationsmeny

Informationsmeny

Visa projektorinformation enligt nedan:

- Regulatory
- Serial Number
- Source
- Resolution
- Refresh Rate
- Bild läge
- Strömläge(Standby)
- Lampans brinntid
- Filter Usage Hours
- Inställning ljusstyrka
- FW Version

UNDERHÅLL

Byta ut lampan

Projektorn känner automatiskt av lampans livslängd. När lampans livslängd är slut visas ett varningsmeddelande på skärmen.



När du ser det här meddelandet, kontakta din lokala återförsäljare eller servicecenter för att byta ut lampan så snart som möjligt. Var noga med att projektorn har svalnat i minst 30 minuter innan du byter lampa.



Varning: Om projektorn är takmonterad, var försiktig när du öppnar åtkomstpanelen till lampan. Du rekommenderas att bära skyddsglasögon om du ska byta lampa i en takmonterad projektor. Var försiktig så att inga lösa föremål ramlar ut från projektorn.



Varning: Lamputrymmet är varmt! Låt projektorn svalna innan du byter lampa!



Varning: För att minska risken för personskada ska du inte tappa lammodulen eller vidröra lampan. Lampan kan gå sönder och orsaka skada om den tappas.

UNDERHÅLL

Byte av lampa (forts.)

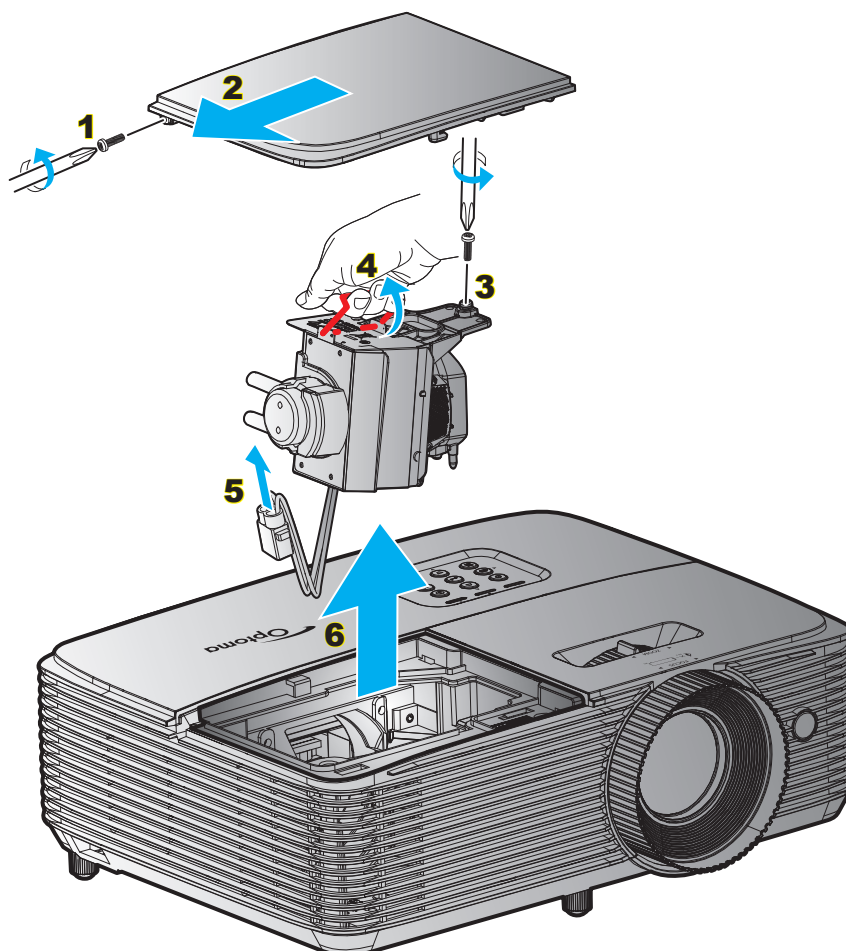

Procedur:

1. Slå av strömmen till projektorn genom att trycka på "⏻" på fjärrkontrollen eller projektorn knappsats.
2. Låt projektorn att svalna i minst 30 minuter.
3. Koppla ur strömsladden.
4. Skruva upp skruven på höljet. **1**
5. Ta bort luckan. **2**
6. Lossa de två skruvarna på lampmodulen. **3**
7. Lyft upp lampans handtag. **4**
8. Ta ut lampkabeln. **5**
9. Ta försiktigt ut lampmodulen. **6**
10. För att byta ut lampmodulen gör du föregående steg i omvänd ordning.
11. Slå på projektorn och återställ lampans timer.
12. Lampåterställning: (i) Tryck på "Meny" → (ii) Välj "Inställning" → (iii) Välj "Lampinställning" → (iv) Välj "Lampåterställning" → (v) Välj "Ja".

Observera:

- Skruven i lamplocket och på lampan kan inte tas bort.
- Projektorn kan inte slås på om lamplocket inte har satts tillbaka på projektorn.
- Rör inte vid någon av lampans glasdelar. Handfett kan få lampan att splittras. Rengör lampmodulen med en torr trasa om den vidrörts av misstag.

UNDERHÅLL

Montera och rengöra dammfiltret

Montera dammfiltret

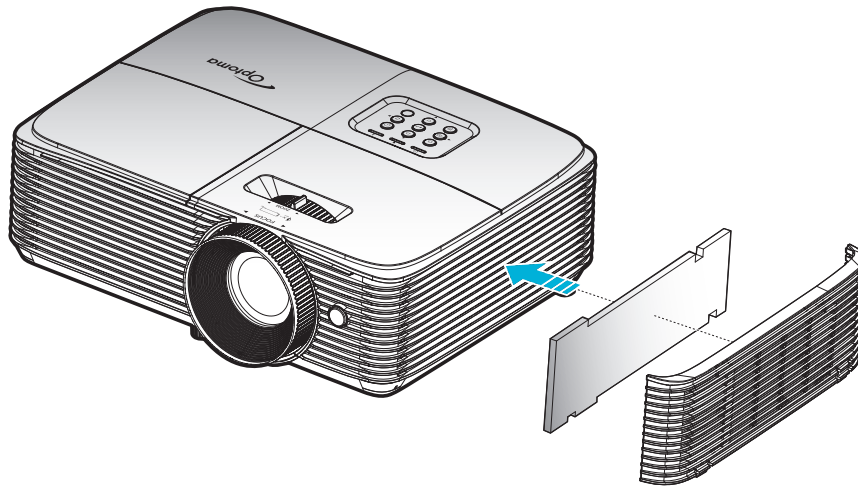

Observera: Dammfiltret krävs endast/medföljer i vissa regioner med mycket damm.

Rengöra dammfiltret

Vi rekommenderar att du rengör dammfiltret var tredje månad. Rengör det mer ofta om projektorn används i en dammig miljö.

Procedur:

1. Slå av strömmen till projektorn genom att trycka på "⏻" på fjärrkontrollen eller projektorn knappsats.
2. Koppla ur strömsladden.
3. Ta försiktigt bort dammfiltret. **1**
4. Rengöra eller byta ut dammfiltret. **2**
5. För att montera dammfiltret gör du föregående steg i omvänd ordning.

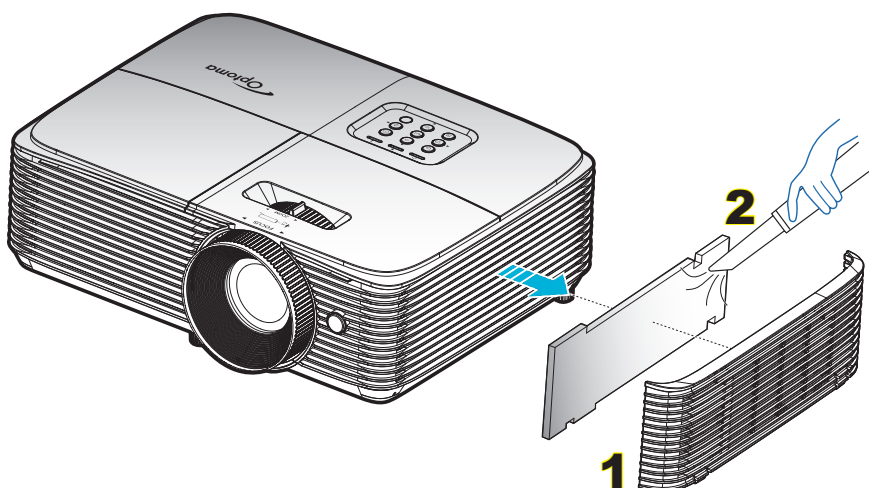

YTTERLIGARE INFORMATION

Kompatibla upplösningar

Digital kompatibilitet

B0/Etablerad timing	B0/Standard timing	B0/Detailerad timing	B1/Videoläge	B1/Detailerad timing
720 x 400 @ 70Hz	1280 x 720 @ 60Hz	Ursprunglig timing:	640 x 480p @ 60Hz	720 x 480p @ 60Hz
640 x 480 @ 60Hz	1280 x 800 @ 60Hz	XGA: 1024 x 768 @ 60Hz	720 x 480p @ 60Hz	1280 x 720p @ 60Hz
640 x 480 @ 67Hz	1280 x 1024 vid 60Hz	WXGA: 1280 x 800 @ 60Hz	1280 x 720p @ 60Hz	1366 x 768 @ 60Hz
640 x 480 @ 72Hz	1400 x 1050 @ 60Hz	1080P: 1920 x 1080 @ 60Hz	1920 x 1080i @ 60Hz	1920 x 1080i @ 50Hz
640 x 480 @ 75Hz	1600 x 1200 @ 60Hz		720(1440) x 480i @ 60Hz	1920 x 1080p @ 60Hz
800 x 600 @ 56Hz	1440 x 900 @ 60Hz		1920 x 1080p @ 60Hz	
800 x 600 @ 60Hz	1280 x 720 @ 120Hz		720 x 576p @ 50Hz	
800 x 600 @ 72Hz	1024 x 768 @ 120Hz		1280 x 720p @ 50Hz	
800 x 600 @ 75Hz			1920 x 1080i @ 50Hz	
832 x 624 @ 75Hz			720 (1440) x 576i @ 50Hz	
1024 x 768 @ 60Hz			1920 x 1080p @ 50Hz	
1024 x 768 @ 70Hz			1920 x 1080p @ 24Hz	
1024 x 768 @ 75Hz			1920 x 1080p @ 30Hz	
1280 x 1024 @ 75Hz				
1152 x 870 @ 75Hz				

HDMI 1.4 for HDMI 2

B0/Etablerad timing	B0/Standard timing	B0/Detailerad timing	B1/Videoläge	B1/Detailerad timing
720 x 400 @ 70Hz	1280 x 720 @ 60Hz	Ursprunglig timing:	720 x 480i @ 60Hz	1280 x 720p @ 60Hz
640 x 480 @ 60Hz	1280 x 800 @ 60Hz	1080P: 1920 x 1080 @ 60Hz	720 x 576i @ 50Hz	1366 x 768 @ 60Hz
640 x 480 @ 67Hz	1280 x 1024 @ 60Hz		720 x 480P @ 60Hz	1920 x 1080p @ 120Hz
640 x 480 @ 72Hz	1400 x 1050 @ 60Hz		720 x 576p @ 60Hz	3840 x 2160 @ 30Hz
640 x 480 @ 75Hz	1600 x 1200 @ 60Hz		1280 x 720p @ 50Hz	
800 x 600 @ 56Hz	1440 x 900 @ 60Hz		1280 x 720P @ 60Hz	
800 x 600 @ 60Hz	1280 x 720 @ 120Hz		1920 x 1080i @ 50Hz	
800 x 600 @ 72Hz	1024 x 768 @ 120Hz		1920 x 1080i @ 60Hz	
800 x 600 @ 75Hz			1920 x 1080p @ 50Hz	
832 x 624 @ 75Hz			1920 x 1080p @ 60Hz	
1024 x 768 @ 60Hz			1920 x 1080p @ 24Hz	
1024 x 768 @ 70Hz			1920 x 1080p @ 25Hz	
1024 x 768 @ 75Hz			1920 x 1080p @ 30Hz	
1280 x 1024 @ 75Hz			640 x 480p @ 60Hz	
1152 x 870 @ 75Hz			720 x 480p @ 60Hz	
			720 x 576P @ 50Hz	
			720 x 480i @ 60Hz	
			2880 x 480i @ 60Hz	
			1440 x 480p @ 60Hz	
			2880 x 576i @ 50Hz	
			1440 x 576p @ 50Hz	
			1440 x 576i @ 50Hz	

YTTERLIGARE INFORMATION

HDMI2.0 For HDMI 1

B0/Etablerad timing	B0/Standard timing	B0/Detailerad timing	B1/Videoläge	B1/Detailerad timing
720 x 400 @ 70Hz	1280 x 720 @ 60Hz	Ursprunglig timing:	720 x 480i @ 60Hz	3840 x 2160 @ 60Hz
640 x 480 @ 60Hz	1280 x 800 @ 60Hz	1080P: 1920 x 1080 @ 60Hz	720 x 576i @ 50Hz	1920 x 1080p @ 120Hz
640 x 480 @ 67Hz	1280 x 1024 @ 60Hz		720 x 480P @ 60Hz	
640 x 480 @ 72Hz	1400 x 1050 @ 60Hz		720 x 576p @ 50Hz	
640 x 480 @ 75Hz	1600 x 1200 @ 60Hz		1280 x 720p @ 50Hz	
800 x 600 @ 56Hz	1440 x 900 @ 60Hz		1280 x 720P @ 60Hz	
800 x 600 @ 60Hz	1280 x 720 @ 120Hz		1920 x 1080i @ 50Hz	
800 x 600 @ 72Hz	1024 x 768 @ 120Hz		1920 x 1080i @ 60Hz	
800 x 600 @ 75Hz			1920 x 1080p @ 50Hz	
832 x 624 @ 75Hz			1920 x 1080p @ 60Hz	
1024 x 768 @ 60Hz			1920 x 1080p @ 24Hz	
1024 x 768 @ 70Hz			1920 x 1080p @ 25Hz	
1024 x 768 @ 75Hz			1920 x 1080p @ 30Hz	
1280 x 1024 @ 75Hz			640 x 480p @ 60Hz	
1152 x 870 @ 75Hz			720 x 480p @ 60Hz	
			720 x 576P @ 50Hz	
			720 x 480i @ 60Hz	
			2880 x 480i @ 60Hz	
			1440 x 480p @ 60Hz	
			2880 x 576i @ 50Hz	
			1440 x 576p @ 50Hz	
			1440 x 576i @ 50Hz	
			3840 x 2160p @ 24Hz	
			3840 x 2160p @ 25Hz	
			3840 x 2160p @ 30Hz	
			3840 x 2160p @ 50Hz	
			3840 x 2160p @ 60Hz	
			4096 x 2160p @ 24Hz	
			4096 x 2160p @ 25Hz	
			4096 x 2160p @ 30Hz	
			4096 x 2160p @ 50Hz	
			4096 x 2160p @ 60Hz	

YTTERLIGARE INFORMATION

True 3D videokompatibilitet

Ingångsupplösning	HDMI 1.4a 3D-ingång	Ingång timing		
		1280 x 720P @ 50Hz	Upptill och nedtill	
		1280 x 720P @ 60Hz	Upptill och nedtill	
		1280 x 720P @ 50Hz	Frame packing	
		1280 x 720P @ 60Hz	Frame packing	
		1920 x 1080i @ 50Hz	Sida vid sida (halv)	
		1920 x 1080i @ 60Hz	Sida vid sida (halv)	
		1920 x 1080P @ 24Hz	Upptill och nedtill	
		1920 x 1080P @ 24Hz	Frame packing	
	HDMI 1,3	1920 x 1080i @ 50Hz	Sida vid sida (halv)	SBS-läget är aktiverat
		1920 x 1080i @ 60Hz		
		1280 x 720P @ 50Hz		
		1280 x 720P @ 60Hz		
		1920 x 1080i @ 50Hz	Upptill och nedtill	TAB-läget är aktiverat
		1920 x 1080i @ 60Hz		
		1280 x 720P @ 50Hz		
		1280 x 720P @ 60Hz		
		480i 1024 x 768 @ 120Hz	HQFS	3D-format med teknik för sekventiell bildvisning
		1280 x 720 @ 120Hz		

Observera:

- Om 3D-ingång är 1080p@24hz, bör DMD spela med integral multipel med 3D-läge
- Stöder NVIDIA 3DTV Play om det inte finns patentavgift från Optoma.
- 1080i vid 25 Hz och 720p vid 50 Hz kommer att köras i 100 Hz; 1080p vid 24 Hz kommer att köras i 144 Hz; övrig 3D-timing kommer att köras i 120 Hz.

YTTERLIGARE INFORMATION

Bildstorlek och projektionsavstånd

Diagonal längdstorlek (16:9) skärm		Skärmstorlek B x H				Projektionsavstånd (D)				Förskjutning (Hd)	
		(m)		(tum)		(m)		(fot)			
(m)	(fot)	Bredd	Höjd	Bredd	Höjd	Bred	Tele	Bred	Tele	(m)	(tum)
0,76	30	0,66	26,15	0,37	14,71	1,0	3,28	1,1	3,61	0,06	2,36
1,02	40	0,89	34,86	0,5	19,6	1,3	4,27	1,4	4,59	0,08	3,15
1,27	50	1,11	43,58	0,62	24,5	1,6	5,25	1,8	5,91	0,10	3,94
1,52	60	1,33	52,29	0,75	29,4	2,0	6,56	2,2	7,22	0,12	4,72
1,78	70	1,55	61,01	0,87	34,3	2,3	7,55	2,5	8,20	0,14	5,51
2,03	80	1,77	69,73	1	39,2	2,6	8,53	2,9	9,51	0,16	6,30
2,29	90	1,99	78,44	1,12	44,1	2,9	9,51	3,2	10,50	0,18	7,09
2,54	100	2,21	87,16	1,25	49	3,3	10,83	3,6	11,81	0,19	7,48
3,05	120	2,66	104,59	1,49	58,8	3,9	12,80	4,3	14,11	0,24	9,45
3,81	150	3,32	130,74	1,87	73,5	4,9	16,08	5,4	17,72	0,30	11,81
4,57	180	3,98	156,88	2,24	88,2	5,9	19,36	6,5	21,33	0,36	14,17
5,08	200	4,43	174,32	2,49	98,1	6,6	21,65	7,2	23,62	0,40	15,75
6,35	250	5,53	217,89	3,11	122,6	8,2	26,90	9,0	29,53	0,50	19,69
7,62	300	6,64	261,47	3,74	147,1	9,8	32,15	10,8	35,43	0,59	23,23

Observera: Zoomomfånget är 1,1x.

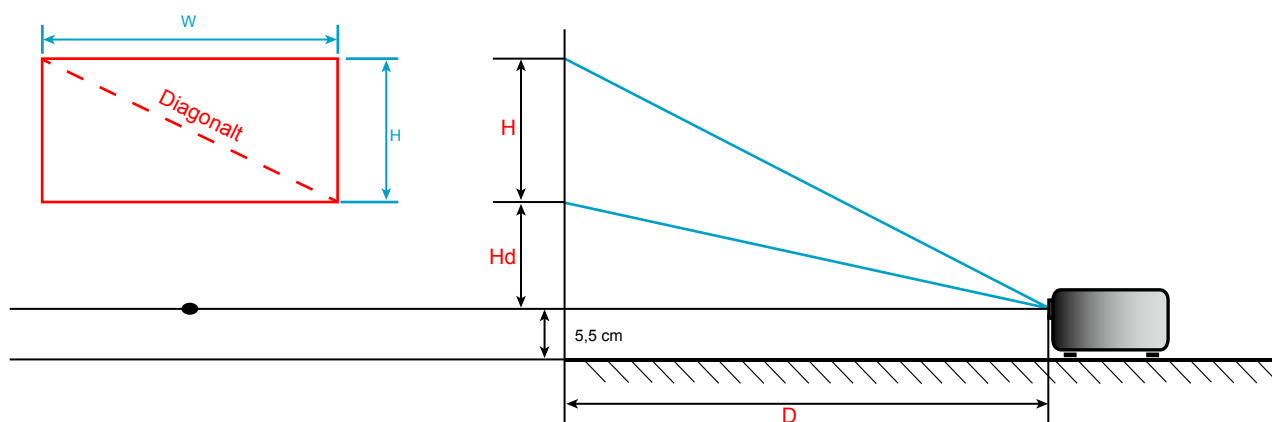

YTTERLIGARE INFORMATION

Projektordimensioner och takmontering

1. För att förhindra skada på din projektor, använd Optomas takmonteringspaket.
2. Om du vill använda en tredje parts takmonteringsatts, kontrollera att skruvarna som används för att montera ett fäste vid projektorn uppfyller följande specifikationer:
 - Skruvtyp: M4*3
 - Min. skruvlängd: 10mm

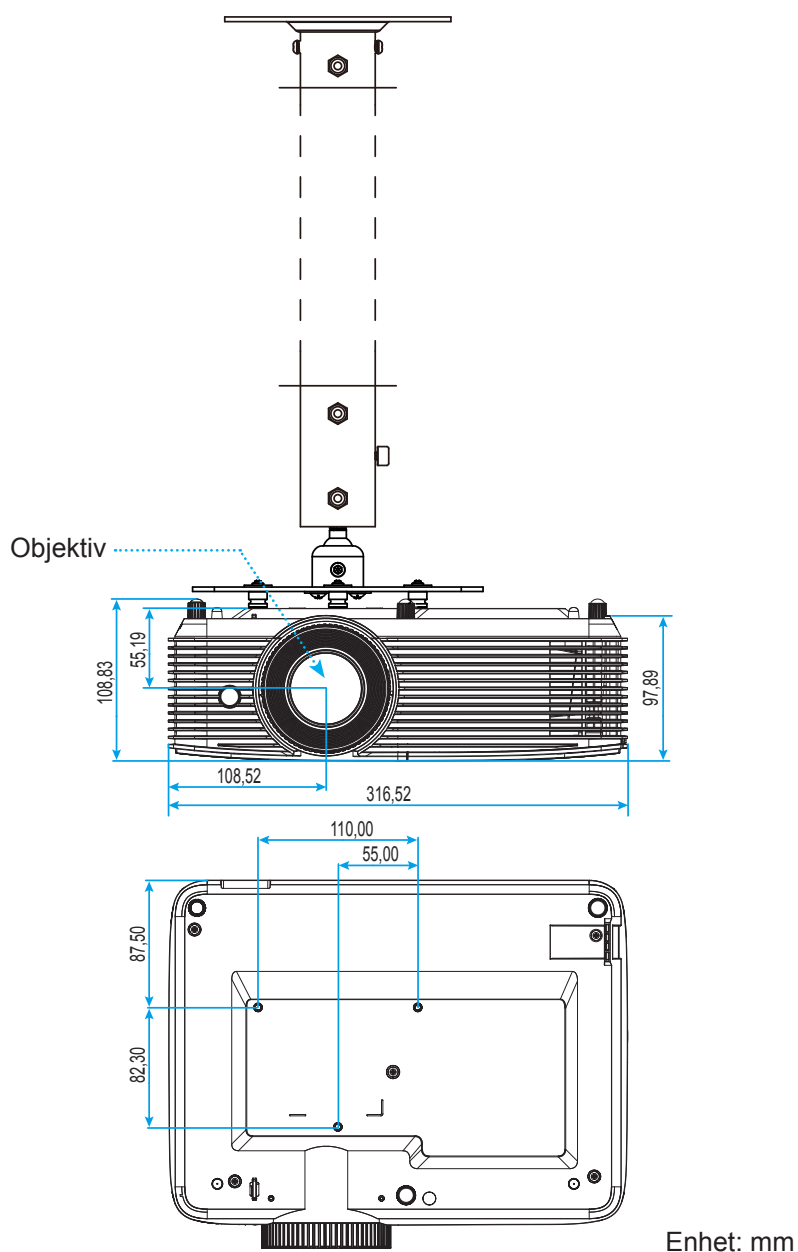

Observera: Observera att skada som uppstår från felaktig installation kommer att upphäva garantin.



Varning!

- Om du köper takmonteringsatts från annat företag, se till att skruvarna är av rätt storlek. Skruvstorleken kan variera beroende på monteringsplattans tjocklek.
- Se till att lämna ett avstånd på minst 10 cm mellan taket och projektorns undersida.
- Undvik att placera projektorn nära en värmekälla.





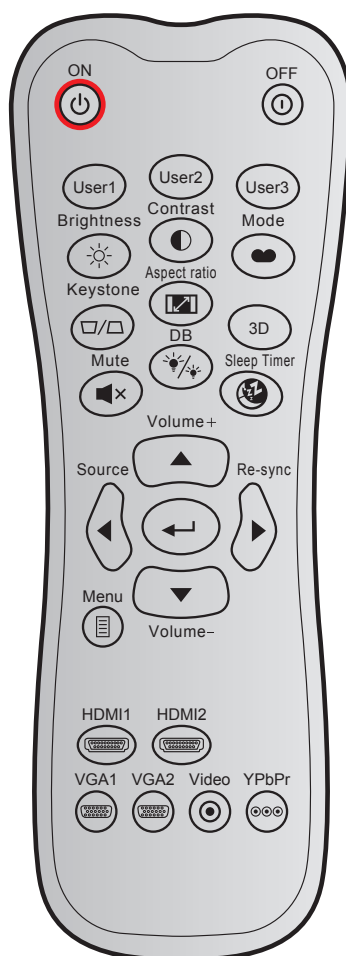







YTTERLIGARE INFORMATION

IR-fjärrkontrollkoder



Nyckel		Anpassad kod		Datakod	Utskriftsnyckel definition	Beskrivning
		Byte 1	Byte 2	Byte 3		
Ström på		32	CD	02	PÅ	Tryck för att slå på projektorn.
Ström av		32	CD	2E	AV	Tryck för att stänga av projektorn.
Egen1		32	CD	36	Egen1	Användardefinierade knappar. Se sidan 36 för konfiguration.
Egen2		32	CD	65	Egen2	
Egen3		32	CD	66	Egen3	
Ljusstyrka		32	CD	41	Ljusstyrka	Ändra ljusstyrkan i bilden.
Kontrast		32	CD	42	Kontrast	Kontrollerar hur stor skillnaden är mellan de ljusaste och mörkaste partierna i bilden.
Bild läge		32	CD	05	Läge	Välj ett visningsläge för optimerade inställningar för olika applikationer. Se sidan 29.
Keystone		32	CD	07	Keystone	Justerar bildstörningar som orsakas av lutning av projektorn.
Aspect Ratio		32	CD	64	Aspect Ratio	Tryck för att ändra bildförhållandet för bilden som visas.
3D		32	CD	89	3D	Välj ett 3D-läge som passar ditt 3D-innehåll manuellt.
Volym +		32	CD	09	Volym +	Justera för att öka volymen.

YTTERLIGARE INFORMATION







Nyckel		Anpassad kod		Datakod	Utskriftsnyckel definition	Beskrivning
		Byte 1	Byte 2	Byte 3		
Fyra riktningsknapparna		32	CD	11	▲	Använd ▲, ◀, ▶, eller ▼ för att välja poster eller göra justeringar i ditt val.
		32	CD	10	◀	
		32	CD	12	▶	
		32	CD	14	▼	
Signallås		32	CD	18	Signallås	Tryck "Source" för att välja en ingångssignal.
Tangenten Enter		32	CD	0F		Bekräfta ditt menyval.
Re-Synk		32	CD	04	Re-Synk	Synkroniserar automatiskt projektorn till ingångskällan.
Volym -		32	CD	0C	Volym -	Justera för att sänka volymen.
Meny		32	CD	0E	Meny	Visa eller avsluta projektorns bildskärmsmeny.
HDMI 1		32	CD	16	HDMI1	Tryck på "HDMI1" för att välja källa från HDMI 1-anslutning.
HDMI 2		32	CD	30	HDMI2	Tryck på "HDMI2" för att välja källa från HDMI 2/MHL-anslutning.
VGA 1		32	CD	1B	VGA1	Ingen funktion
VGA 2		32	CD	1E	VGA2	Ingen funktion
Video		32	CD	1C	Video	Ingen funktion
YPbPr		32	CD	17	YPbPr	Ingen funktion

YTTERLIGARE INFORMATION

Felsökning

Om du upplever problem med din projektor, se följande information. Om ett problem kvarstår ska du ta kontakt med din lokala återförsäljare eller servicecenter.

Bildproblem

-  *Ingen bild syns på skärmen*
- Var noga med att alla kablar och strömanslutningar är korrekt och säkert anslutna enligt beskrivning i avsnittet "Installation".
 - Var noga med att pins på kontakterna inte är böjda eller trasiga.
 - Kontrollera om projektlampan har installerats säkert. Se avsnittet "Byta ut lampan".
 - Kontrollera att funktionen "Tyst" inte är på.
-  *Bilden är inte i fokus*
- Justera fokuseringsringen på projektorlinsen.
 - Se till att projektionsskärmen är inom det avstånd som krävs av projektorn. (Se sidan 45).
-  *Bilden sträcks ut när den visar 16:9 DVD-titel*
- När du spelar anamorfisk DVD eller 16:9 DVD visar projektorn den bästa bilden i 16:9-formatet på projektorsidan.
 - Om du spelar LBX-format DVD-titel ska du ändra formatet till LBX i projektor-OSD.
 - Om du spelar 4:3-format DVD-titel ska du ändra formatet till 4:3 i projektor-OSD.
 - Ställ in visningsformatet som 16:9 (wide) aspect ratio-typ på din DVD-spelare.
-  *Bilden är för liten eller för stor*
- Justera zoomspaken på ovansidan av projektorn.
 - Flytta projektorn närmare eller längre bort från skärmen.
 - Tryck på "Meny" på projektorpanelen och gå till "Display → Aspect Ratio". Pröva de olika inställningarna.
-  *Bilden har sluttande sidor:*
- Om möjligt flyttar du på projektorn så att den är centrerad på skärmen och nedanför den understa kanten på skärmen.
 - Använd "Display → Keystone" från OSD för att göra en ändring.
-  *Bilden är spegelvänd*
- Välj "Inställning → Projektion" från OSD:n och justera projiceringsriktningen.
-  *Suddig dubbelbild*
- Tryck på "3D"-knappen och växla till "Auto" för att undvika att normala 2D-bilder visas som suddiga dubbelbilder.

YTTERLIGARE INFORMATION



Två bilder i sida-vid-sida-formatet

- Tryck på "3D"-knappen och växla till "SBS" för ingångssignaler i HDMI 1.3 2D 1080i sida-vid-sida.



Bilden framträder inte i 3D

- Kontrollera om batteriet i 3D-glasögonen är urladdat.
- Kontrollera att 3D-glasögonen är på.
- När ingångssignalen är HDMI 1.3 2D (1080i sida-vid-sida halv), tryck på "3D"-knappen och växla till "SBS".

Andra problem



Projektorn svarar inte på kontrollerna

- Om möjligt ska du stänga av projektor och koppla från strömsladden, samt vänta minst 20 sekunder innan strömmen ansluts igen.



Lampan brinner ut eller avger ett poppande ljud

- När lampan når slutet av sin livslängd kommer den att brinna ut och avge ett högt poppande ljud. Om detta inträffar kommer inte projektorn att slås på igen förrän lampmodulen har bytts ut. Du byter lampa genom att följa procedureerna i avsnittet "Byta ut lampan" på sidorna 39-40.

Fjärrkontrollproblem



Om fjärrkontrollen inte fungerar

- Kontrollera att vinkeln för fjärrkontrollen är inom $\pm 15^\circ$ mot IR-mottagaren och projektorn.
- Kontrollera att det inte finns några hinder mellan fjärrkontrollen och projektorn. Flytta inom 6 m från projektorn.
- Kontrollera att batterierna är korrekt isatta.
- Byt batterier om de är förbrukade.

YTTERLIGARE INFORMATION

Varningslampa

När varningslamporna (se nedan) tänds eller blinkar, kommer projektorn automatiskt att stängas av:

- "LAMP"-indikatorn lyser röd och om "På/Standby"-indikatorn blinkar gult.
- "TEMP"-indikatorn lyser röd och om "På/Standby"-indikatorn blinkar rött. Detta indikerar att projektorn är överhettad. Under normala förhållanden kan projektorn slås på igen.
- "TEMP"-indikatorn blinkar rött och om "På/Standby"-indikatorn blinkar rött.

Koppla ifrån strömsladden från projektorn, vänta 30 sekunder och försök igen. Om varningsindikatorn lyser igen eller blonkar, kontakta ditt närmaste servicecenter för hjälp.

Indikatorlampans meddelanden

Message	☰ ○ Ström LED	☰ ○ Ström LED	🔌 ○ Temp-LED	💡 ○ Lamp-LED
	(Röd)	(Grönt eller blått)	(Röd)	(Röd)
Standbystatus (Ingångsnätssladd)	Fast sken			
Ström på (uppvärmning)		Blinkande (0,5 sek. av / 0,5 sek. på)		
Slå på och Lamplyste		Fast sken		
Stänger av (kallnar)		Blinkande (0,5 sek. av / 0,5 sek. ljus). Tillbaka till fast rött sken när kylfläkten stängs av.		
Quick Resume (100 sekunder)		Blinkande (0,25 sek. av / 0,25 sek. på)		
Fel (Fel på lampan)	Blinkande			Fast sken
Fel (fläktfel)	Blinkande		Blinkande	
Fel (hög temp.)	Blinkande		Fast sken	
Standbystatus (Inbränningsläge)		Blinkande		
Inbränning (varning)		Blinkande		
Inbränning (kylning)		Blinkande		

- Stänga av:

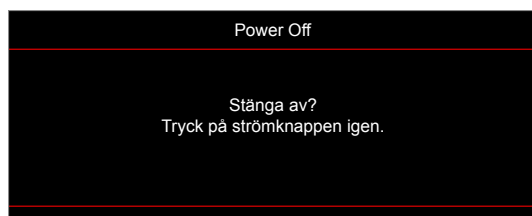

YTTERLIGARE INFORMATION

- Lampvarning:



- Temp varning:

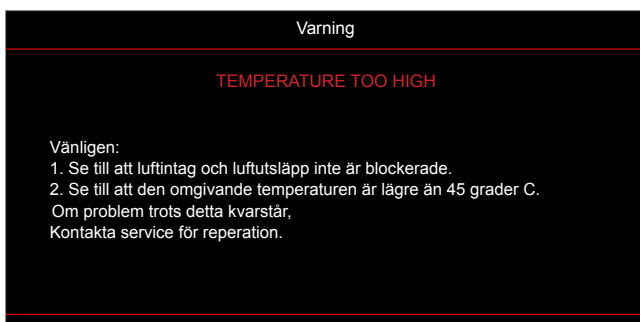

- Fel på fläkten:



- Utanför visningsintervall:



- Stäng av-varning:

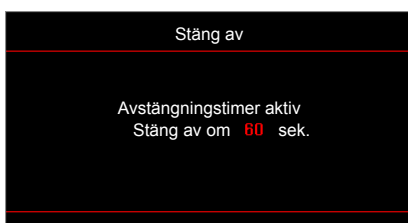

- Larm säkerhetstimer:



YTTERLIGARE INFORMATION

Specifikationer

Optisk	Beskrivning
Ursprunglig upplösning	1080p
Maximal upplösning	3840 x 2160 (60Hz) för HDMI 2.0
Objektiv	Manuell zoom och manuell fokus
Bildstorlek (diagonalt)	28" ~ 301"
Projektionsavstånd	1 m ~ 10 m (fokusområde)

Elektrisk	Beskrivning
Ingångar	- HDMI 1.4 med HDCP2.2 för HDMI 2 - HDMI 2.0 med HDCP2.2 för HDMI 1
Utgångar	- Ljud ut - USB-strömladdning (5V/1.5A)
Control	- 3D Synk VESA - USB (USB-kontroll-FW uppgradering, fjärrmus, sida upp/ner)
Färgåtergivning	1073,4 miljoner färger
Avsökningfrekvens	- Horisontell avsökningfrekvens: 15,375~91,146 KHz - Vertikal avsökningfrekvens: 50~ 85 Hz (120 Hz för projektor med 3D-funktion)
Synkkompatibilitet	Separat synk
Inbyggd högtalare	Ja, 10 W
Strömförsörjning	100 - 240V AC, 50/60Hz
Inström	3,3A
Energiförbrukning	Ljusstark: - Vanligt 245W MAX 270W @ 110VAC - Vanligt 240W MAX 264W @ 220VAC Eco: - Vanligt 205W MAX 226W @ 110VAC - Vanligt 200W MAX 220W @ 220VAC

Mekanik	Beskrivning
Placering vid installation	Front, bak, tak - övre, bak - övre
Mått	- 369 mm (W) x 295 mm (D) x 123 mm (H) (utan fötter) - 369 mm (W) x 295 mm (D) x 135 mm (H) (med fötter)
Vikt	2,8 ± 0,5kg
Miljöförhållanden	Drivs i 5 ~ 40 °C, 10 % till 85 % fuktighet (icke-kondenserande)

Observera: Alla specifikationer kan komma att ändras utan föregående meddelande.



YTTERLIGARE INFORMATION

Globala Optoma-kontor

För service eller support, vänligen kontakta ditt lokala kontor.



USA

47697 Westinghouse Drive,
Fremont, CA 94539, USA
www.optomausa.com

 888-289-6786
 510-897-8601
 services@optoma.com



Kanada

47697 Westinghouse Drive,
Fremont, CA 94539, USA
www.optomausa.com

 888-289-6786
 510-897-8601
 services@optoma.com

Latinamerika

47697 Westinghouse Drive,
Fremont, CA 94539, USA
www.optomausa.com

 888-289-6786
 510-897-8601
 services@optoma.com



Europa

Unit 1, Network 41, Bourne End Mills
Hemel Hempstead, Herts,
HP1 2UJ, United Kingdom
www.optoma.eu
Service Tel: +44 (0)1923 691865

 +44 (0) 1923 691 800
 +44 (0) 1923 691 888
 service@tsc-europe.com



Benelux BV

Randstad 22-123
1316 BW Almere
The Netherlands
www.optoma.nl

 +31 (0) 36 820 0252
 +31 (0) 36 548 9052



Frankrike

Bâtiment E
81-83 avenue Edouard Vaillant
92100 Boulogne Billancourt, France

 +33 1 41 46 12 20
 +33 1 41 46 94 35
 savoptoma@optoma.fr



Spanien

C/ José Hierro, 36 Of. 1C
28522 Rivas VaciaMadrid,
Spain

 +34 91 499 06 06
 +34 91 670 08 32



Tyskland

Wiesenstrasse 21 W
D40549 Düsseldorf,
Germany

 +49 (0) 211 506 6670
 +49 (0) 211 506 66799
 info@optoma.de

Skandinavien



Lerpeveien 25
3040 Drammen
Norway

 +47 32 98 89 90
 +47 32 98 89 99
 info@optoma.no

PO.BOX 9515
3038 Drammen
Norway

Sydkorea

WOOMI TECH.CO.,LTD.
4F, Minu Bldg.33-14, Kangnam-Ku,
Seoul,135-815, KOREA
korea.optoma.com

 +82+2+34430004
 +82+2+34430005



Japan

東京都足立区綾瀬3-25-18
株式会社オーエス
コンタクトセンター: 0120-380-495

 info@os-worldwide.com
www.os-worldwide.com



Taiwan

12F., No.213, Sec. 3, Beixin Rd.,
Xindian Dist., New Taipei City 231,
Taiwan, R.O.C.
www.optoma.com.tw

 +886-2-8911-8600
 +886-2-8911-6550
 services@optoma.com.tw
asia.optoma.com



Hong Kong

Unit A, 27/F Dragon Centre,
79 Wing Hong Street,
Cheung Sha Wan,
Kowloon, Hong Kong

 +852-2396-8968
 +852-2370-1222
www.optoma.com.hk

Kina

5F, No. 1205, Kaixuan Rd.,
Changning District
Shanghai, 200052, China

 +86-21-62947376
 +86-21-62947375
www.optoma.com.cn



P/N:36.7EH01G001-A