

Проектор DLP®

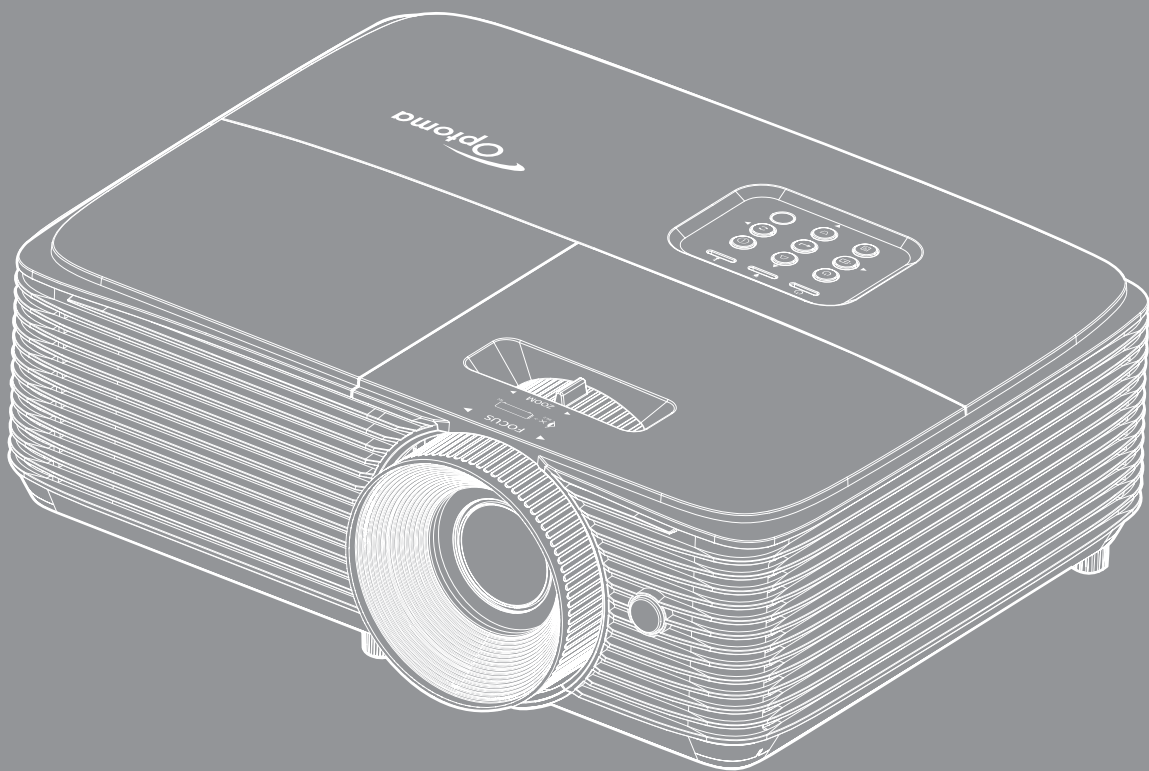

СОДЕРЖАНИЕ

БЕЗОПАСНОСТЬ	4
<i>Важные инструкции по технике безопасности</i>	<i>4</i>
<i>Информация о технике безопасности при использовании 3D-функции.....</i>	<i>5</i>
<i>Авторские права</i>	<i>6</i>
<i>Ограничение ответственности</i>	<i>6</i>
<i>Подтверждение товарных знаков</i>	<i>6</i>
<i>FCC</i>	<i>7</i>
<i>Декларация соответствия для стран Европейского Союза</i>	<i>7</i>
<i>WEEE</i>	<i>7</i>
ВВЕДЕНИЕ	8
<i>Комплект поставки</i>	<i>8</i>
<i>Стандартные принадлежности</i>	<i>8</i>
<i>Дополнительные принадлежности</i>	<i>8</i>
<i>Общий вид устройства.....</i>	<i>9</i>
<i>Соединения</i>	<i>10</i>
<i>Клавиатура.....</i>	<i>11</i>
<i>Пульт дистанционного управления</i>	<i>12</i>
УСТАНОВКА И НАСТРОЙКА	13
<i>Установка проектора</i>	<i>13</i>
<i>Подключение источников сигнала к проектору</i>	<i>15</i>
<i>Настройка проецируемого изображения.....</i>	<i>16</i>
ИСПОЛЬЗОВАНИЕ ПРОЕКТОРА	19
<i>Включение и выключение проектора.....</i>	<i>19</i>
<i>Выбор источник входного сигнала</i>	<i>20</i>
<i>Меню навигации и функции.....</i>	<i>21</i>
<i>Дерево экранного меню.....</i>	<i>22</i>
<i>Меню Дисплей: настройки изображения</i>	<i>30</i>
<i>Отобразить меню улучшенного игрового процесса</i>	<i>33</i>
<i>Меню Экран/3D</i>	<i>33</i>
<i>Меню Дисплей/Соотношение сторон</i>	<i>34</i>
<i>Меню Дисплей/Маска контура.....</i>	<i>36</i>
<i>Меню Дисплей/Масштаб.....</i>	<i>36</i>
<i>Меню Экран/Сдвиг изображения</i>	<i>36</i>
<i>Меню Дисплей/Трапеция</i>	<i>36</i>
<i>Меню Звук/Без звука</i>	<i>36</i>
<i>Меню Звук/Громк.</i>	<i>36</i>
<i>Меню Настр./Проекция</i>	<i>36</i>
<i>Меню Настр./Тип экрана</i>	<i>37</i>
<i>Меню Настр./Параметры лампы.....</i>	<i>37</i>
<i>Меню Настр./Настройки фильтра.....</i>	<i>37</i>

<i>Меню Настр./Настройки питания</i>	37
<i>Меню Настр./Безопасность</i>	38
<i>Меню Настр./Настройки HDMI Link</i>	39
<i>Меню Настр./Тестовая таблица</i>	39
<i>Меню Настр./Настройки с пульта ДУ</i>	39
<i>Меню Настр./Номер проектора</i>	40
<i>Меню Настр./Параметры</i>	40
<i>Настройка меню сброса</i>	41
<i>Меню Информация</i>	41



ТЕХНИЧЕСКОЕ ОБСЛУЖИВАНИЕ 42

<i>Замена лампы</i>	42
<i>Установка и очистка пылеулавливающего фильтра</i>	44

ДОПОЛНИТЕЛЬНАЯ ИНФОРМАЦИЯ 45

<i>Совместимые разрешения</i>	45
<i>Размер изображения и расстояние проецирования</i>	47
<i>Размеры проектора и потолочная установка</i>	48
<i>Коды ИК пульта ДУ</i>	49
<i>Устранение неисправностей</i>	51
<i>Предупреждающий индикатор</i>	53
<i>Технические характеристики</i>	55
<i>Офисы Optoma</i>	57

БЕЗОПАСНОСТЬ

	Молния со стрелкой в равностороннем треугольнике предназначена предупредить пользователя о наличии неизолированного «опасного напряжения» в корпусе устройства, величина которого может быть достаточной, чтобы представлять для людей риск поражения электрическим током.
	Восклицательный знак в равностороннем треугольнике сообщает пользователю о наличии важных инструкций по эксплуатации и текущему ремонту (техническому обслуживанию) в материалах, сопровождающих устройство.

Соблюдайте все меры предосторожности и правила эксплуатации, рекомендуемые в данном руководстве пользователя.

Важные инструкции по технике безопасности



- Не смотрите на луч, RG2.
Имея дело с любым ярким источником света, не смотрите на прямой луч, RG2 IEC 62471-5:2015.
- Не закрывайте вентиляционные отверстия. Для обеспечения надежной работы проектора и для защиты от перегрева рекомендуется ставить проектор в место, где отсутствуют препятствия для вентиляции. Например, не следует ставить проектор на заставленный кофейный столик, диван, кровать и т. д. Не оставляйте проектор в таком закрытом пространстве, как книжный шкаф или тумба, которые затрудняют прохождение потока воздуха.
- Чтобы снизить риск возникновения пожара или удара электрическим током, не подвергайте продукт воздействию дождя или влаги. Не устанавливайте проектор около таких источников тепла, как радиаторы, нагреватели, печи или другие приборы (в т. ч. усилители), которые выделяют тепло.
- Исключите попадание предметов или жидкостей в проектор. Они могут коснуться точек с высоким напряжением и замкнуть детали, что может привести к возникновению пожара или поражению электрическим током.
- Не используйте при следующих условиях:
 - В очень горячей, холодной или влажной среде.
 - (i) Необходимо обеспечить температуру в помещении в диапазоне 5°C - 40°C
 - (ii) Относительная влажность составляет 10 - 85%
 - На участках, подвергаемых чрезмерному запылению и загрязнению.
 - Возле аппаратов, генерирующих сильное магнитное поле.
 - Под прямыми солнечными лучами.
- Не используйте проектор в средах с огнеопасными и взрывоопасными газами. Во время работы проектора лампа сильно нагревается, газы могут воспламениться и вызвать пожар.
- Не используйте устройство в случае его физического повреждения. Используйте устройство только по его прямому назначению. К физическим повреждениям и неправильной эксплуатации относятся следующие случаи (их список не ограничивается приведенными вариантами):
 - Падение устройства.
 - Повреждение шнура питания или штепсельной вилки.
 - Попадание жидкости на проектор.
 - Воздействие на проектор дождя или влаги.
 - Попадание инородных предметов в проектор или ослабление крепления внутренних компонентов.
- Не устанавливайте проектор на неустойчивой поверхности. Это может привести к его падению и повреждению, а также к травме оператора.
- Во время работы не заслоняйте свет, исходящий из объектива проектора. Световое излучение вызовет разогрев и может стать причиной расплавления заслонившего свет объекта, что может привести к ожогам и пожару.

- Не открывайте и не разбирайте проектор, так как это может привести к поражению электрическим током.
- Не пытайтесь отремонтировать устройство самостоятельно. Вскрытие или снятие крышек может стать причиной поражения электрическим током или подвергнуть вас другим опасностям. Свяжитесь с компанией Optoma, прежде чем отнести устройство в ремонт.
- Наклейки с информацией о технике безопасности расположены на корпусе проектора.
- Ремонт устройства должен проводить только соответствующим образом подготовленный персонал.
- Используйте только те принадлежности и аксессуары, которые поставляет производитель.
- Во время работы запрещается смотреть прямо в объектив проектора. Яркий свет может нанести повреждение глазам.
- При замене лампы подождите, пока проектор остынет. Следуйте инструкциям, приведенным на стр. 42-43.
- Данный продукт определяет остаточный срок службы лампы автоматически. Произведите замену лампы, как только появятся предупредительные сообщения.
- После замены блока лампы сбросьте функцию «Сброс лампы» в экранном меню «Установка параметров лампы».
- При выключении проектора, прежде чем отсоединять питание, убедитесь, что цикл охлаждения был завершен. Дайте проектору для остывания 90 секунд.
- Если срок службы лампы подходит к концу, на экране отображается сообщение «Срок службы лампы истек.». Просим обращаться к региональному оптовому посреднику или в сервисный центр для максимально быстрой замены лампы.
- Перед тем, как приступить к очистке устройства, отсоедините шнур питания от электрической розетки.
- Для очистки корпуса дисплея используйте мягкую сухую ткань, смоченную слабым моющим средством. Не применяйте абразивные чистящие средства, парафины или растворители для очистки устройства.
- Отсоедините вилку шнура питания от электрической розетки, если устройство не будет использоваться в течение длительного времени.

Примечание. Если срок работы лампы подходит к концу, проектор не включится, пока не будет заменен блок лампы. Для замены лампы следуйте указаниям в разделе «Замена лампы» на страницах 42–43.

- Не устанавливайте проектор на поверхности, которые подвергаются вибрации или ударам.
- Запрещается прикасаться к объективу голыми руками.
- Прежде чем положить проектор на хранение, извлеките батареи из пульта ДУ. Если батареи не удалять длительное время, из них начнет вытекать электролит.
- Не используйте проектор и не храните в масляном или сигаретном дыму, это ухудшит эксплуатационные характеристики проектора.
- Настоятельно рекомендуется правильно устанавливать проектор в нужной ориентации, в противном случае, это также ухудшит эффективность его работы.
- Используйте удлинитель-разветвитель или стабилизатор напряжения. Перебои в электроснабжении и падения напряжения могут привести к повреждению устройств.

Информация о технике безопасности при использовании 3D-функции.

Прежде чем вы или ваш ребенок воспользуетесь 3D-функцией, внимательно прочитайте все предупреждения и меры предосторожности.

Предупреждение

Дети и подростки более восприимчивы к проблемам здоровья, связанными с просмотром изображения в формате 3D, и поэтому они должны находиться под постоянным наблюдением при таком просмотре.

Приступы светочувствительной эпилепсии и другие риски для здоровья

- Некоторые люди могут испытывать приступы эпилепсии или припадки при просмотре отдельных мелькающих изображений или света в определенных проецируемых сценах проектора или в видеоиграх. Если у вас имеется подобное заболевание или в вашей семье были родственники с эпилепсией или припадками, перед использованием функции 3D проконсультируйтесь с врачом-специалистом.
- Даже у лиц, не страдающих от подобных заболеваний и не имеющих в семье родственников с такими заболеваниями, могут быть невыявленные состояния, которые могут привести к приступам светочувствительной эпилепсии.
- Беременным женщинам, лицам преклонного возраста, лицам с различными медицинскими показаниями, лицам, страдающим от бессонницы или находящимся под воздействием алкоголя, следует избегать использования функции 3D данного устройства.

- При проявлении какого-либо из следующих симптомов немедленно прекратите просмотр изображений в формате 3D и проконсультируйтесь с врачом-специалистом: (1) нарушение зрения; (2) слабость; (3) головокружение; (4) непроизвольные движения, например подергивание глаз или мышечные судороги; (5) помрачение сознания; (6) тошнота; (7) потеря понимания окружающей среды; (8) судороги; (9) спазмы; (10) потеря ориентации. У детей и подростков проявление таких симптомов более вероятно, чем у взрослых. Родители должны контролировать детей и выявлять проявление у них таких симптомов.
- Просмотр 3D-проектора может также вызвать морскую болезнь, эффекты восприятия, нарушение ориентации, чрезмерное напряжение зрения и снижение стабильности позы. Для снижения вероятности проявления подобных симптомов рекомендуется при просмотре чаще делать перерывы. При появлении признаков усталости зрения или сухости в глазах, или проявлении описанных выше симптомов сразу же прекратите использование данного устройства и не используйте его в течение не менее 30 минут после ослабления данных симптомов.
- Продолжительный просмотр 3D-проектора при слишком близком размещении к экрану может привести к нарушениям зрения. Идеальное расстояние для просмотра должно составлять не менее трехкратной высоты экрана. Рекомендуется, чтобы глаза зрителя располагались на одном уровне с экраном.
- Продолжительный просмотр 3D-проектора с использованием 3D-очков может вызвать головную боль или утомление. Если вы испытываете головную боль, утомление или головокружение, прекратите просмотр 3D-проектора и отдохните.
- Не пользуйтесь 3D-очками для каких-либо других целей, кроме просмотра 3D-проектора.
- Использование 3D-очков для каких-либо других целей (как обычные очки, солнцезащитные очки и т. п.) может нанести физический вред или ослабить зрение.
- У некоторых зрителей просмотр в режиме 3D может вызвать нарушение ориентации. Поэтому НЕ размещайте 3D-проектор рядом с открытыми лестничными колодцами, кабелями, балконами и другими объектами, на которые можно наступить, попасть в них, споткнуться, сломать или уронить.

Авторские права

Данное руководство вместе со всеми фотографиями, рисунками и программным обеспечением защищаются международным законодательством об авторском праве. Все права на этот документ защищены. Запрещается воспроизведение настоящего руководства и его содержимого без письменного согласия автора.

© Авторские права 2022

Ограничение ответственности

Содержимое настоящего руководства может быть изменено без уведомления. Производитель не предоставляет каких-либо заверений и гарантий в отношении приведенного в этом документе содержания, и специально отказывается от косвенных гарантий качества или состояния товара, необходимых для определенной цели. Производитель оставляет за собой право иногда вносить изменения в данное руководство при отсутствии обязанности уведомления об этом каких-либо лиц.

Подтверждение товарных знаков

Kensington – является зарегистрированным в США товарным знаком компании ACCO Brand Corporation, в других странах мира также проведена регистрация или находится на стадии рассмотрения заявка на регистрацию этого товарного знака.

HDMI, логотип HDMI и мультимедийный интерфейс высокой четкости (HDMI) – являются товарными знаками или зарегистрированными товарными знаками компании HDMI Licensing LLC в Соединенных Штатах Америки и в других странах.

DLP®, DLP Link и логотип DLP являются зарегистрированными товарными знаками компании Texas Instruments, а BrilliantColor™ – товарным знаком Texas Instruments.

Все остальные названия продуктов, используемых в настоящем руководстве, являются собственностью их владельцев и признаны подлинными.

FCC

Это устройство протестировано и отвечает требованиям, предъявляемым к цифровым устройствам Класса В, согласно Части 15 правил FCC (Федеральной комиссии связи США). Данные ограничения призваны обеспечить надлежащую защиту от вредных помех при установке оборудования в жилом помещении. Это устройство создает, использует и может излучать радиочастотную энергию и, если установлено и используется с нарушением инструкции, может негативно влиять на радиосвязь.

Тем не менее, не существует гарантии, что помехи не возникнут при определенном способе установки. В случае создания помех радио- или телеприема, что можно определить, включив и выключив устройство, пользователю следует устранить помехи, приняв следующие меры:

- Перенаправить или переместить приемную антенну.
- Увеличить расстояние между данным устройством и приемником.
- Подключить устройство в розетку электрической цепи, отличную от цепи подключения приемника.
- Обратится за помощью к поставщику или опытному радио- или телемеханику.

Примечание: Экранированные кабели

Все подключения к другим вычислительным устройствам должны осуществляться при помощи экранированных кабелей, чтобы отвечать требованиям FCC.

Внимание

Изменения или модификации, которые не санкционированы явным образом производителем, могут аннулировать права пользователя, предоставленные ему Федеральной Комиссией связи США, на эксплуатацию данного проектора.

Условия эксплуатации

Данное устройство отвечает требованиям Части 15 правил FCC. Эксплуатация допускается при следующих условиях:

1. Устройство не должно создавать вредных помех
2. Устройство должно работать в условиях любых помех, включая помехи, которые могут препятствовать его нормальной эксплуатации.

Примечание: Для пользователей в Канаде

Данное цифровое устройство класса В отвечает требованиям принятого в Канаде стандарта ICES-003.

Remarque à l'intention des utilisateurs canadiens

Cet appareil numérique de la classe B est conforme à la norme NMB-003 du Canada.

Декларация соответствия для стран Европейского Союза

- Директива по электромагнитной совместимости EMC 2014/30/EC (включая поправки)
- Директива по низковольтным устройствам 2014/35/EC
- Директива на радиооборудование (RED) 2014/53/EC (если изделие излучает электромагнитные волны высокой частоты)

WEEE



Инструкции по утилизации

При утилизации данного электронного устройства не выбрасывайте его с бытовыми отходами. Для минимизации загрязнения и обеспечения защиты окружающей среды отправьте его на переработку.

ВВЕДЕНИЕ

Комплект поставки

Осторожно снимите упаковку и проверьте наличие в комплекте всех устройств, перечисленных ниже в разделе стандартные компоненты. Некоторые из них, показанные в разделе дополнительные компоненты, могут отсутствовать в зависимости от модели, спецификации и вашего региона покупки. Проверьте комплектность с учетом места покупки. Некоторые компоненты в зависимости от регионов могут отличаться.

Гарантийный талон входит в комплект только в некоторых регионах. Дополнительную информацию можно получить у поставщика.

Стандартные принадлежности



Проектор



Пульт дистанционного управления(*)



Провод питания

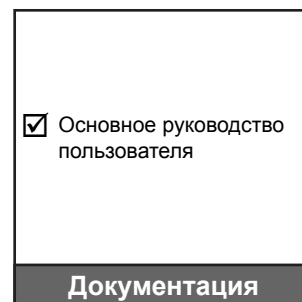

Основное руководство пользователя

Документация

Примечание.

- Пульт ДУ поставляется с батарейками.
- (*) Фактическая конструкция пульта дистанционного управления зависит от региона.

Дополнительные принадлежности



Кабель HDMI



Крышка объектива

Примечание. В зависимости от модели, технических характеристик и региона могут потребоваться другие дополнительные принадлежности.

ВВЕДЕНИЕ

Общий вид устройства

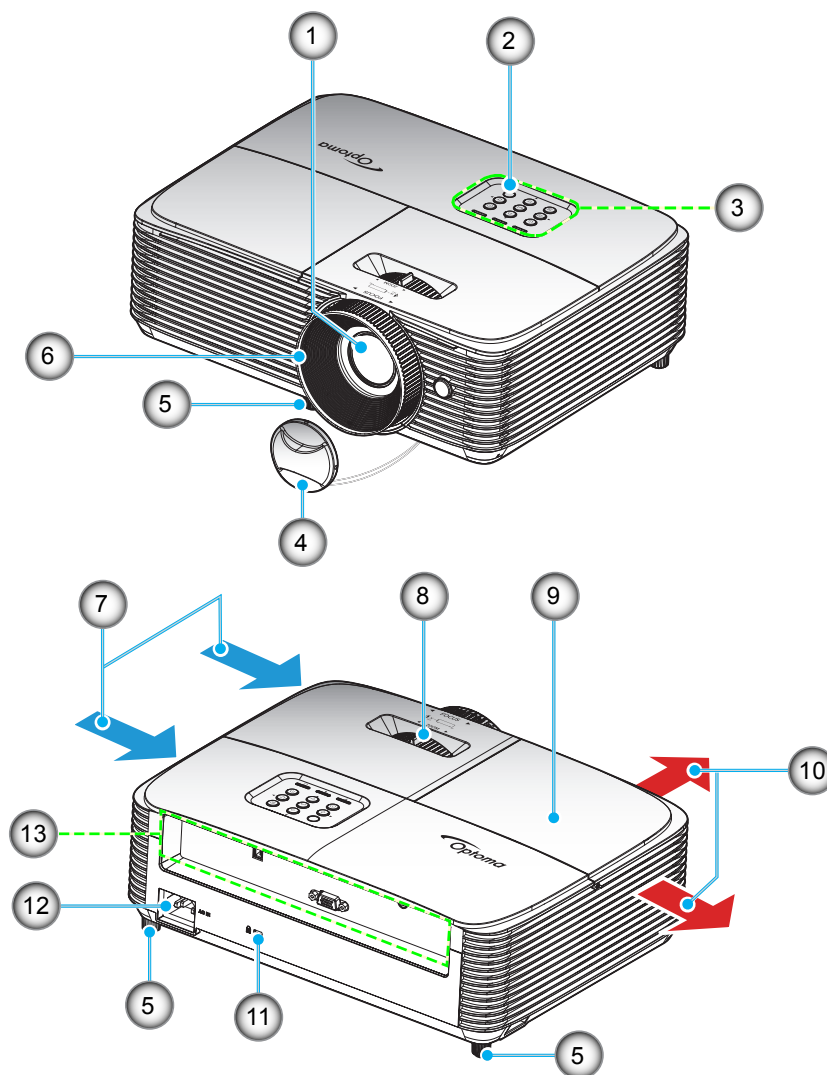

Примечание. Расстояние между надписями "входное отверстие" и "выходное отверстие" должно составлять не менее 20 см.

№	Пункт	№	Пункт
1.	Объектив	8.	Рычаг Масштаб
2.	Приемник ИК	9.	Крышка лампы
3.	Клавиатура	10.	Вентиляционное отверстие (выпуск)
4.	Крышка объектива	11.	Отверстие для установки замка Kensington™
5.	Ножка для регулировки наклона	12.	Сетевая розетка
6.	Регулятор фокусировки	13.	Входные/выходные разъемы
7.	Вентиляционное отверстие (впуск)		

ВВЕДЕНИЕ

Соединения

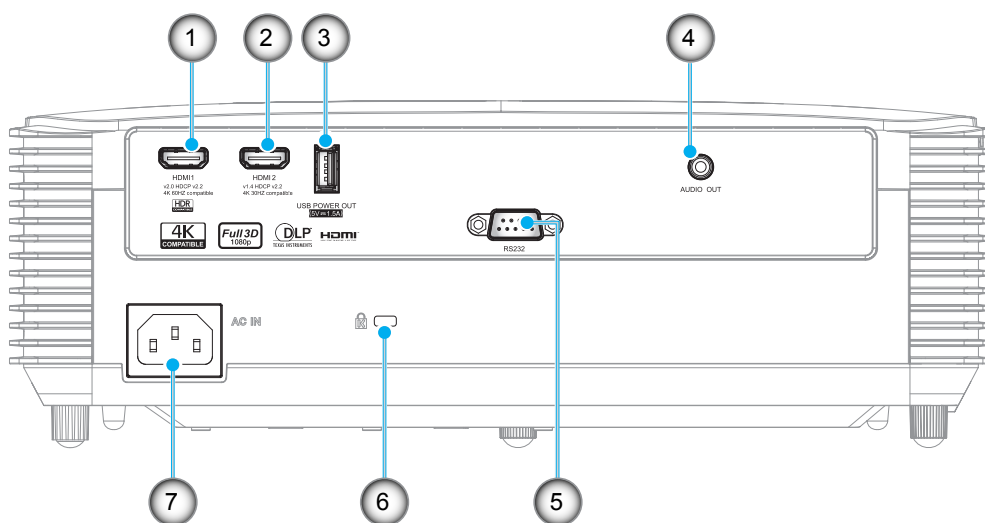

№	Пункт	№	Пункт
1.	Разъем HDMI 1 (4K 60 Гц)	5.	Разъем RS232
2.	Разъем HDMI 2 (4K 30 Гц)	6.	Отверстие для установки замка Kensington™
3.	Разъем питания USB (5 В, 1,5А) / СЕРВИСНЫЙ Разъем	7.	Сетевая розетка
4.	Аудиовыход		

Примечание.

- Для обеспечения наилучшего качества изображения и предупреждения ошибок подключения рекомендуется использовать высокоскоростные или сертифицированные кабели HDMI "премиум" класса длиной до 5 метров.
- Для удаленного управления мышью требуется специальный пульт ДУ.

ВВЕДЕНИЕ

Клавиатура

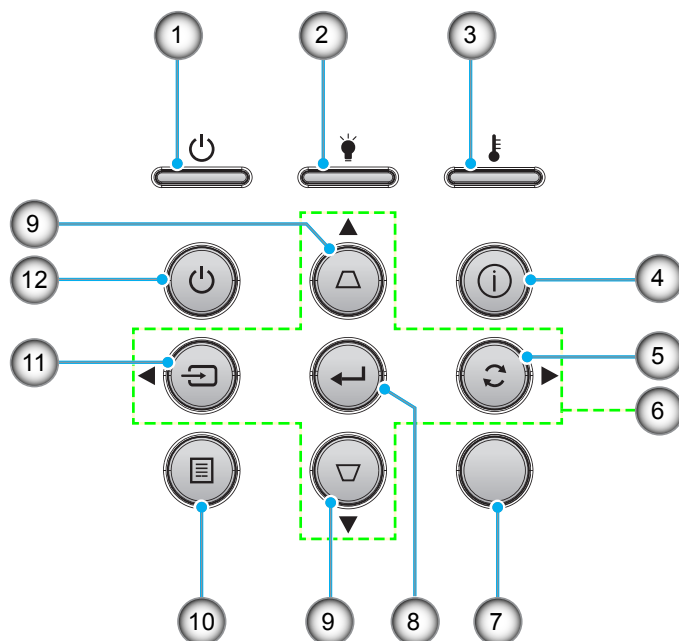

№	Пункт	№	Пункт
1.	Индикатор Вкл./Ожидание	7.	Приемник ИК
2.	Светодиод лампы	8.	Войти
3.	Светодиод температуры	9.	Корректировка Трапеция
4.	Информация	10.	Меню
5.	Re-Sync	11.	Источник
6.	Четыре направленные кнопки выбора	12.	Питание

ВВЕДЕНИЕ

Пульт дистанционного управления

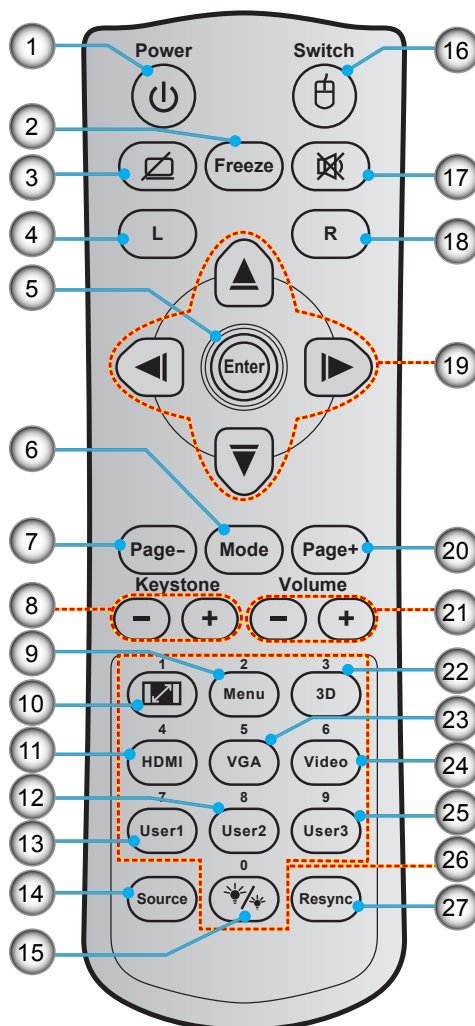

№	Пункт	№	Пункт
1.	Кнопка включения/выключения питания	15.	Режимы яркости
2.	Остановка кадра	16.	Кнопка включения/ выключения мыши
3.	Пустой экран/ без звука	17.	Без звука
4.	Щелчок левой кнопкой мыши	18.	Щелчок правой кнопкой мыши
5.	Войти	19.	Четыре направленные кнопки выбора
6.	Режим	20.	Page +
7.	Page -	21.	Громк. - / +
8.	Трапеция +/-	22.	Включение/ выключение меню 3D
9.	Меню	23.	VGA
10.	Соотношение сторон	24.	Видео (не поддерживается)
11.	HDMI	25.	Настр. польз.3
12.	Настр. польз.2	26.	Цифровая клавиатура (0-9)
13.	Настр. польз.1	27.	Повторная синхронизация
14.	Источник		

Примечание.

- Фактическая конструкция пульта дистанционного управления зависит от региона.
- Некоторые кнопки не работают, если эти функции не поддерживаются конкретной моделью проектора.

УСТАНОВКА И НАСТРОЙКА

Установка проектора

Проектор может устанавливаться в одном из четырех положений.

Место установки будет зависеть от свободного пространства в помещении и ваших предпочтений. Для определения места размещения проектора в расчет принимается размер и форма используемого экрана, место расположения розеток питания и расстояние между проектором и остальным оборудованием.

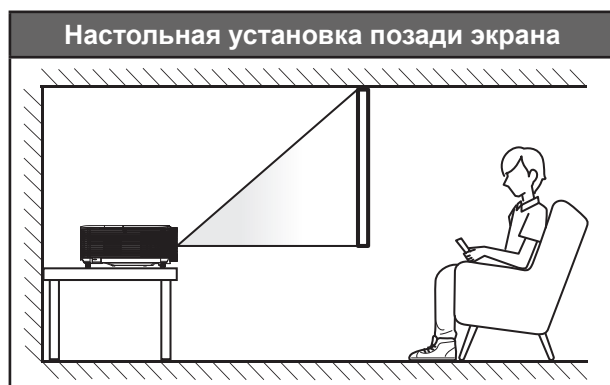
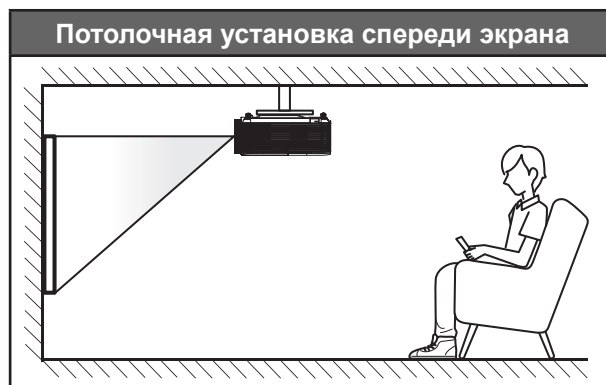

Проектор устанавливается на плоской поверхности и перпендикулярно экрану.

- Способ определения расположения проектора для указанного размера экрана см. в таблице расстояний на странице 47.
- Способ определения размера экрана для указанного расстояния см. в таблице расстояний на странице 47.

Примечание. По мере удаления места установки проектора от экрана размер проецируемого изображения и пропорционально сдвиг по вертикали увеличиваются.

ВАЖНО!

Эксплуатация проектора разрешена только при его установке на столе или на потолке. Проектор должен располагаться горизонтально, без наклона вперед/назад или влево/вправо. Расположение иным образом приводит к аннулированию гарантии и сокращает срок эксплуатации проектора и его лампы. Для выполнения нестандартной установки проконсультируйтесь со специалистами Optoma.

УСТАНОВКА И НАСТРОЙКА

Памятка по установке проектора

- Установите проектор в горизонтальном положении.

Угол наклона проектора не должен превышать 15 градусов. Проектор устанавливается на стол или крепится к потолку; при других вариантах крепления существенно уменьшается срок службы лампы и могут возникнуть другие **непредвиденные повреждения**.



- Расстояние вокруг вентиляционного отверстия должно составлять не менее 30 см.

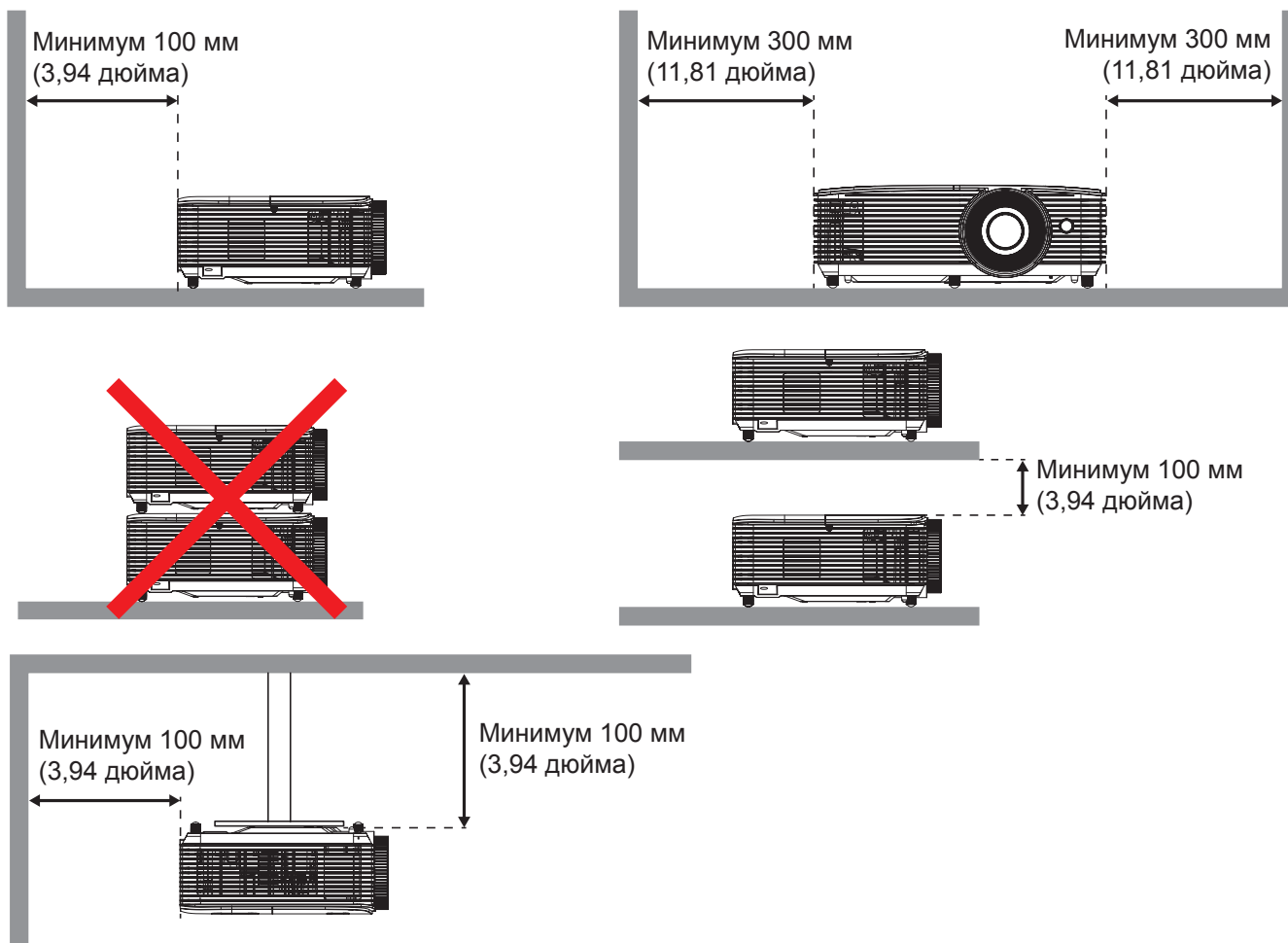

- Убедитесь, что воздухозаборник не втягивает горячий воздух из воздухоотвода.
- При эксплуатации проектора в закрытом помещении следите за тем, чтобы температура воздуха в месте установки не превышала рабочую температуру во время работы проектора, а отверстия для забора и вывода отработанного воздуха были открыты.
- Все контейнеры должны пройти сертифицированное термическое испытание, чтобы исключить возможность рециркуляции проектором отработанного воздуха, так как это может вызвать его выключение, даже если температура внутри контейнера находится в пределах диапазона рабочей температуры.

УСТАНОВКА И НАСТРОЙКА

Подключение источников сигнала к проектору

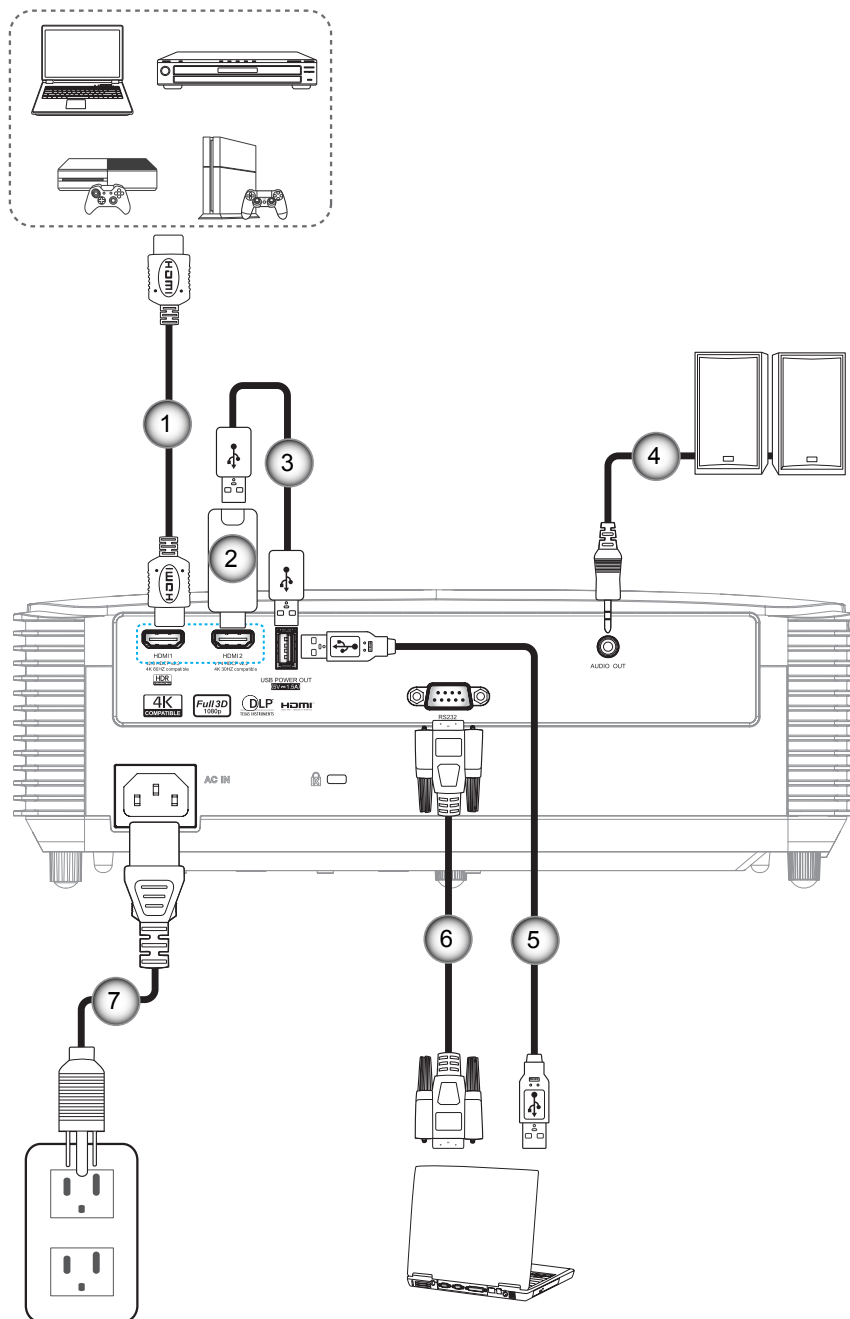

№	Пункт	№	Пункт
1.	Кабель HDMI	5.	Кабель USB
2.	Адаптер HDMI	6.	Кабель RS232
3.	Кабель питания USB	7.	Шнур питания
4.	Кабель аудиовыхода		

УСТАНОВКА И НАСТРОЙКА

Настройка проецируемого изображения

Высота изображения

Проектор оснащен подъемными ножками для настройки высоты изображения.

1. Найдите нужную регулируемую ножку в нижней части проектора.
2. Чтобы поднять или опустить проектор, поверните регулятор по часовой стрелке или против часовой стрелки.

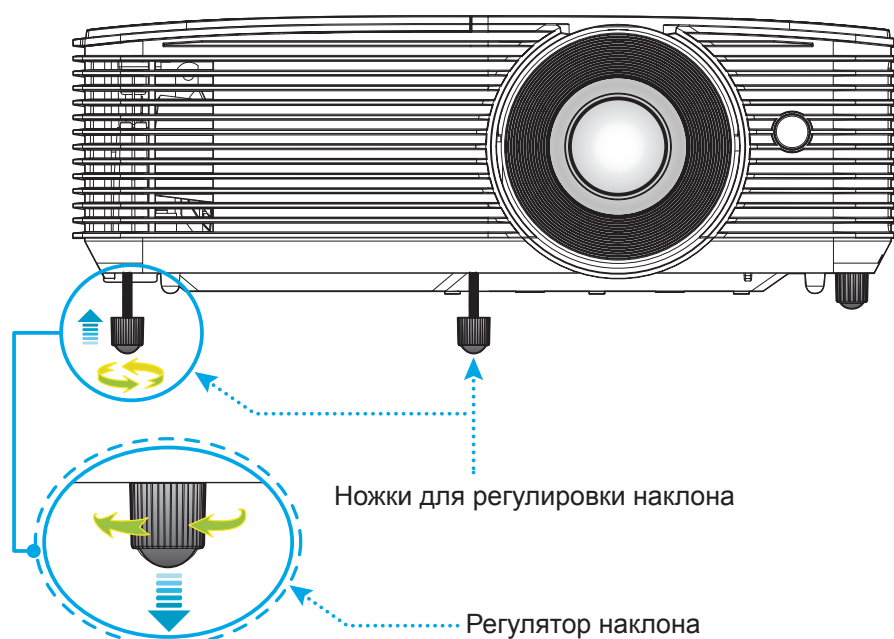

Масштаб и фокусировка

- Чтобы увеличить или уменьшить размер проецируемого изображения, поверните рычаг регулировки масштаба в одну или в другую сторону.
- Для фокусировки изображения вращайте кольцо фокусировки до тех пор, пока изображение не станет четким и резким.

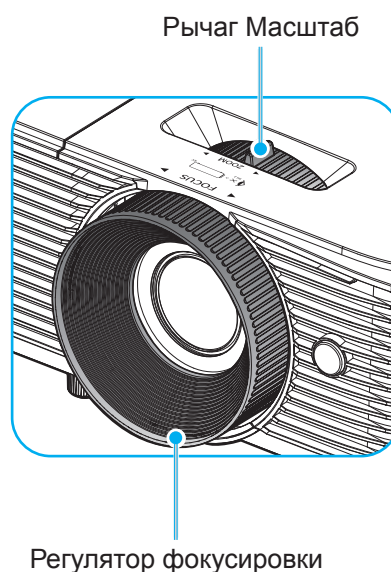

Примечание. Проектор фокусируется на расстоянии от 1 до 7,5 метров (оптимизировано для изображения размером 60 дюймов).

УСТАНОВКА И НАСТРОЙКА

Установка/замена батареек

К пульту дистанционного управления прилагаются две батарейки размером ААА.

1. Снимите крышку с батарейного отсека на обратной стороне пульта ДУ.
2. Вставьте батарейки ААА в батарейный отсек, как показано на рисунке.
3. Установите обратно крышку на пульт ДУ.

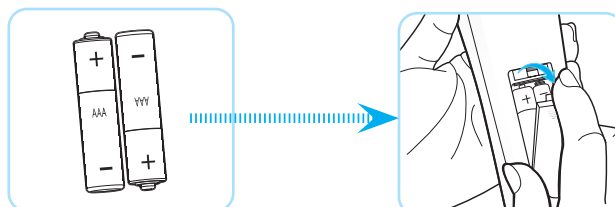

Примечание. Для замены используются такие же или эквивалентные батарейки.

ВНИМАНИЕ

Неправильное использование батареек может привести к утечке химических реактивов или взрыву. Строго выполняйте следующие инструкции.

- Не используйте одновременно батарейки разных типов. Различные типы батареек различаются по своим характеристикам.
- Не используйте новые батарейки одновременно со старыми. Использование новых батареек вместе со старыми сокращает срок службы новых батареек и может привести к утечке химических реактивов из старых батареек.
- Извлеките отработанные батарейки. При утечке из батареек химические реактивы могут попасть на кожу и вызвать раздражение. При обнаружении утечки химических реактивов тщательно вытрите их салфеткой.
- Входящие в комплект батарейки могут иметь более короткий срок службы из-за условий хранения.
- Если пульт дистанционного управления не используется в течение длительного времени, извлеките из него батарейки.
- При утилизации батареек следует соблюдать законы соответствующего региона или страны.

УСТАНОВКА И НАСТРОЙКА

Зона действия ПДУ

Инфракрасный (ИК) датчик пульта ДУ находится на верхней стороне проектора. Для правильной работы пульта ДУ держите его относительно перпендикуляра к верхнему ИК-датчику проектора под углом не более 30 градусов в обе стороны. Расстояние между пультом ДУ и датчиком не должно превышать 6 метров (~20 футов).

Примечание. Если пульт ДУ направлен прямо на ИК-датчик (под углом 0 градусов), расстояние между пультом ДУ и датчиком не должно превышать 8 метров.

- Убедитесь, что между ними нет препятствий, затрудняющих прохождение ИК-луча.
- Проверьте, что на ИК-передатчик пульта ПДУ не падают солнечные лучи или прямой свет от флуоресцентных ламп.
- Чтобы пульт ДУ работал правильно, расстояние от него до флуоресцентных ламп не должно быть менее 2 метров.
- Нарушение работы пульта наблюдается и в том случае, когда он находится рядом с флуоресцентными лампами инверторного типа.
- Если расстояние между пультом ДУ и проектором слишком короткое, работоспособность пульта также падает.
- Когда вы направляете пульт на экран, эффективное расстояние между ними меньше 6 м, а ИК-лучи отражаются обратно в проектор. Однако эффективное расстояние можно изменить в зависимости от экранов.

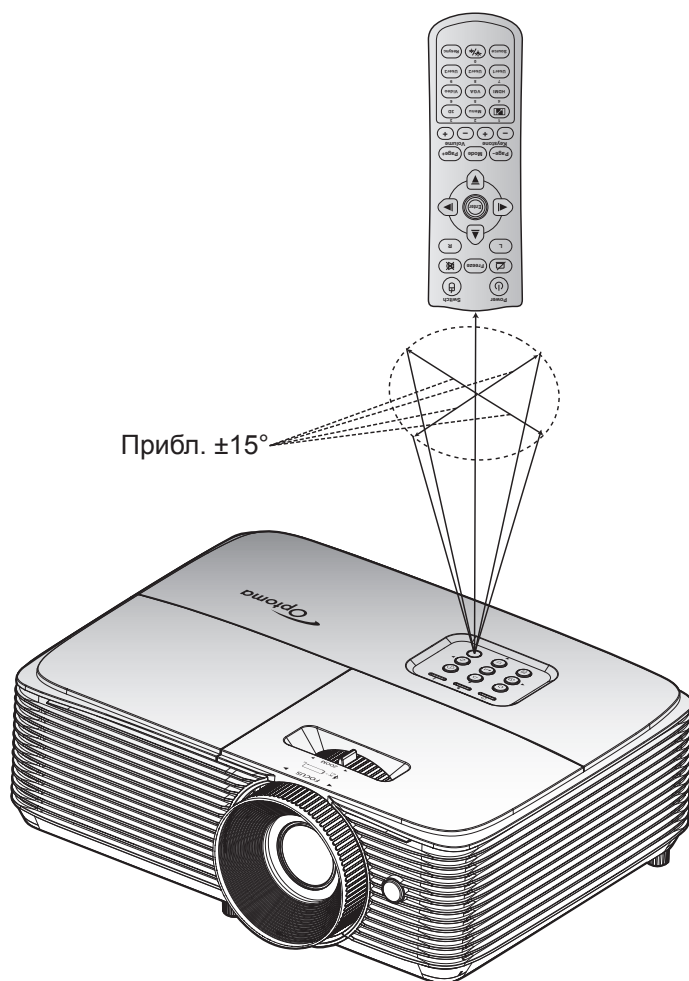

ИСПОЛЬЗОВАНИЕ ПРОЕКТОРА

Включение и выключение проектора

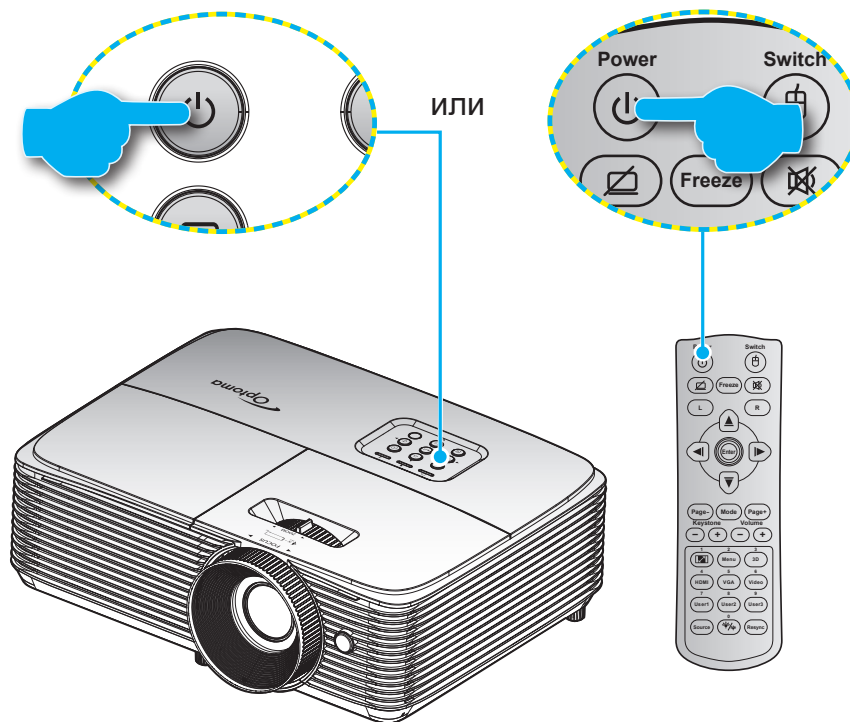

Питание включено



1. Надежно подсоединяйте шнур питания и сигнальный кабель или кабель источника сигнала. После подключения индикатор Вкл./Ожидание загорается красным цветом.
2. Включите проектор, нажав на кнопку «», расположенную на клавиатуре проекторе или на пульте ДУ.
3. Приблизительно через 10 секунд появляется начальный экран, а светодиод Вкл./ожидание начинает мигать зеленым или синим цветом.

Примечание. При первом использовании проектора следует выбрать предпочитаемый язык меню, ориентацию проектора и прочие параметры.

Выключить

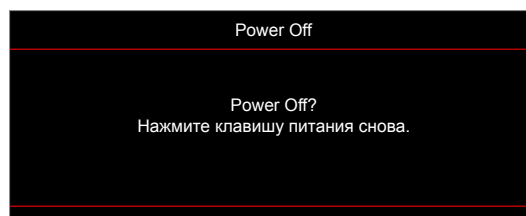
1. Выключите проектор, нажав кнопку «», расположенную либо на проекторе, либо на пульте ДУ.
2. Появится следующее сообщение:



3. Повторно нажмите на кнопку «» для подтверждения, иначе данное сообщение удаляется с экрана через 15 секунд. При повторном нажатии на кнопку «» проектор отключается.
4. Вентиляторы охлаждения продолжают работу около 10 секунд для цикла охлаждения, при этом светодиод Вкл./ожидание мигает зеленым или синим цветом. После перехода проектора в режим ожидания индикатор Вкл./Ожидание загорается ровным красным цветом. Если нужно снова включить проектор, дождитесь завершения цикла охлаждения и перехода устройства в режим ожидания. Если проектор находится в режиме ожидания, для включения снова нажмите на кнопку «».
5. Отсоедините шнур питания от электрической розетки и проектора.

Примечание. Не рекомендуется включать проектор сразу же после выключения питания.

ИСПОЛЬЗОВАНИЕ ПРОЕКТОРА

Выбор источник входного сигнала



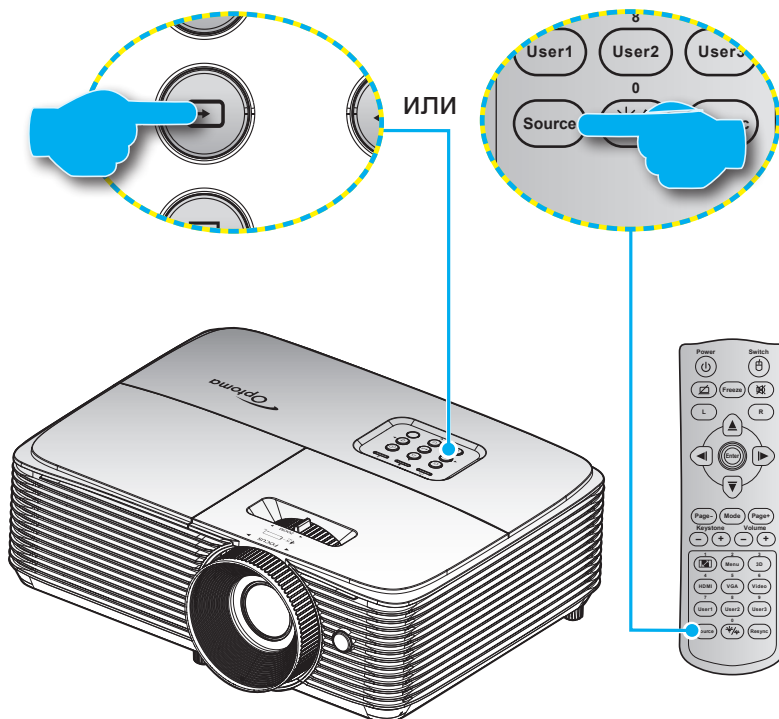





Включите подключенный источник входного сигнала, который будет отображаться на экране, например, компьютер, ноутбук, видеопроеигрыватель и т.д. Проектор автоматически обнаруживает источник. При подключении нескольких источников нажмите на кнопку Источник входного сигнала на проекторе или пульте ДУ для выбора нужного сигнала.



ИСПОЛЬЗОВАНИЕ ПРОЕКТОРА

Меню навигации и функции

Проектор имеет многоязычные экранные меню, позволяющие настраивать изображение и изменять настройки. Проектор автоматически обнаружит источник.

1. Для открытия экранного меню нажмите  на пульте дистанционного управления или клавиатуре проектора.
2. После отображения экранного меню выбирайте любые элементы главного меню с помощью клавиш  . Выбрав определенную страницу, нажмите на клавишу  или  для перехода в подменю.
3. Выберите необходимый пункт подменю клавишами   и нажмите на клавишу  или  для просмотра дополнительных параметров. Настройте параметры клавишами  .
4. Выбор в подменю следующий элемент, который требуется отрегулировать, и измените значение указанным выше способом.
5. Нажмите  или  для подтверждения, и на экране откроется основное меню.
6. Чтобы выйти, нажмите  или  еще раз. И проектор автоматически сохранит новые настройки.

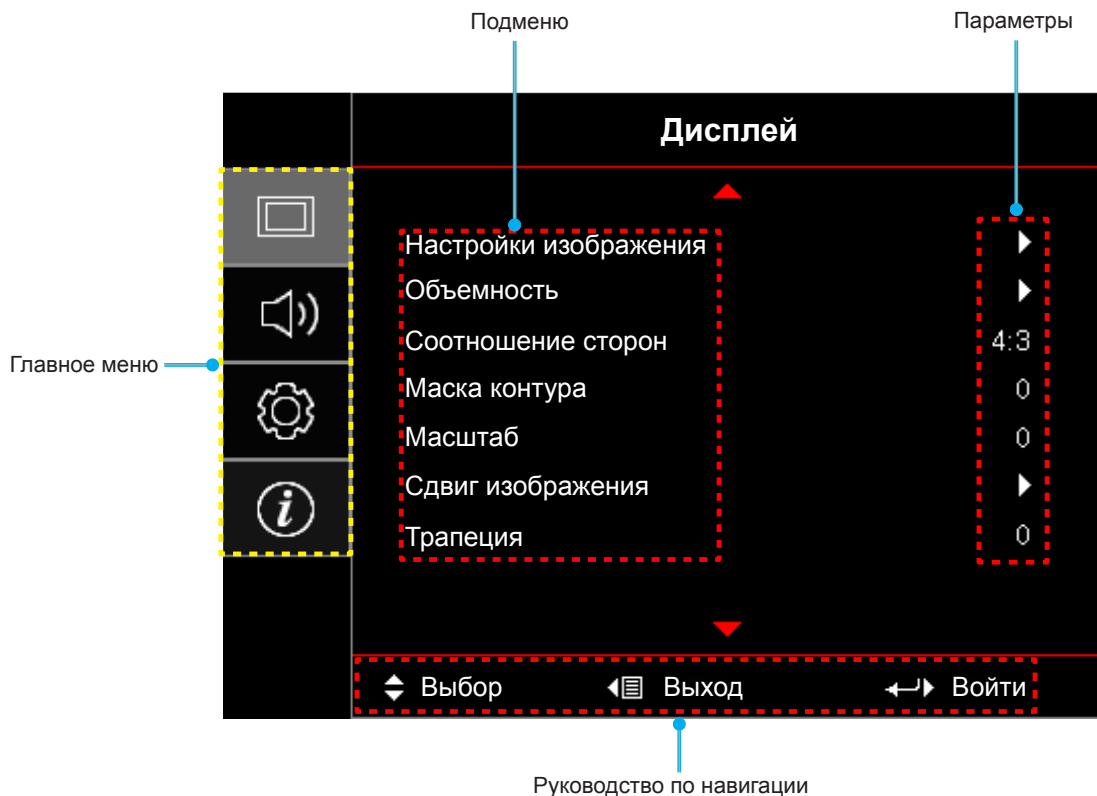

ИСПОЛЬЗОВАНИЕ ПРОЕКТОРА



Дерево экранного меню

Главное меню	Подменю	Подменю 2	Подменю 3	Подменю 4	Значения	
Дисплей	Настройки изображения	Режим отображения			Презентация	
					Яркий	
					HDR	
					HDR SIM.	
					Кинотеатр	
					Игра	
					sRGB	
					DICOM SIM.	
					Настр. польз.	
					Объемность	
					ISF день	
				ISF ночь		
				ISF 3D		
			Цвет стены			Выкл. [По умолчанию]
						Классная доска
						Светло-желтый
						Светло-зеленый
						Светло-синий
						Розовый
			Dynamic Range	HDR		Выкл.
						Автоматический [По умолчанию]
				HDR Picture mode		Яркий
						Стандартный [По умолчанию]
					Кино	
					Деталь	
				Яркость		-50~50
				Контраст		-50~50
				Резкость		1~15
				Цвет		-50~50
				Оттенок		-50~50
			Гамма		Кино	
					Видео	
					Графика	
					Стандартный(2.2)	
					1.8	
					2.0	
					2.4	
					HDR	
				DICOM SIM.		
			Настройки цвета		BrilliantColor™	1~10
				Цвет. темп.		Стандартный
						Охлаждение
				Хол.		





ИСПОЛЬЗОВАНИЕ ПРОЕКТОРА

Главное меню	Подменю	Подменю 2	Подменю 3	Подменю 4	Значения
Дисплей	Настройки изображения	Настройки цвета	Согласование цвета	Цвет	R [по умолчанию]
					G
					B
					C
					Y
					M
				W	
				Оттенок	-50~50 [По умолчанию: 0]
				Насыщенность	-50~50 [По умолчанию: 0]
				Усиление	-50~50 [По умолчанию: 0]
			Сброс	Отмена [По умолчанию]	
				Да	
			Выход		
			RGB усиление/сдвиг	Усиление красного	-50~50
				Усиление зеленого	-50~50
				Усиление синего	-50~50
				Усиление красного	-50~50
				Усиление зеленого	-50~50
				Усиление синего	-50~50
				Сброс	Отмена [По умолчанию]
		Да			
		Выход			
		Цвет. протр. [Входы, кроме HDMI]	Автоматический [По умолчанию]		
			RGB		
			YUV		
		Цвет. протр. [Вход HDMI]	Автоматический [По умолчанию]		
			RGB(0~255)		
			RGB(16~235)		
			YUV		
		Уров. белого	-50~50		
		Уров. черн.	-50~50		
		Насыщенность	-50~50		
		Оттенок	-50~50		
		IRE	0		
			7.5		
		Сигнал	Автоматический	Выкл.	
				Вкл. [По умолчанию]	
Частота	-10~10 (в зависимости от сигнала) [по умолчанию: 0]				
Фаза	0~31 (в зависимости от сигнала) [По умолчанию: 0]				
Пол. по гор.	-5~5 (в зависимости от сигнала) [по умолчанию: 0]				
Пол. по верт.	-5~5 (в зависимости от сигнала) [по умолчанию: 0]				
Выход					

ИСПОЛЬЗОВАНИЕ ПРОЕКТОРА

Главное меню	Подменю	Подменю 2	Подменю 3	Подменю 4	Значения		
Дисплей	Настройки изображения	Режимы яркости			Яркий		
					Энергосбережение		
					Dynamic		
			Сброс			Еco+	
	Улучшенный игровой процесс					Выкл. [По умолчанию]	
						Вкл.	
	Объемность	Режим 3D				Выкл.	
						Вкл. [По умолчанию]	
		3D Tech.					DLP-Link [По умолчанию]
							3D-синхронизация
		3D->2D					Объемность [По умолчанию]
							L
							R
		Формат 3D					Автоматический [По умолчанию]
							SBS режим
							Top and Bottom
							Frame Sequential
							Упаковка кадров
	Инвер. 3D-синхр.					Вкл.	
						Выкл. [По умолчанию]	
	Сброс					Отмена [По умолчанию]	
						Да	
	Соотношение сторон					4:3	
						16:9	
						16:10	
						LBX	
						Стандартный	
						Автоматический	
	Маска контура					0~10 [По умолчанию: 0]	
	Масштаб					-5~25 [По умолчанию: 0]	
	Сдвиг изображения					-100~100 [По умолчанию: 0]	
						-100~100 [По умолчанию: 0]	
Трапеция					-40~40 [по умолчанию: 0]		
Звук	Без звука				Выкл. [По умолчанию]		
					Вкл.		
	Громк.					0-10 [По умолчанию: 5]	

ИСПОЛЬЗОВАНИЕ ПРОЕКТОРА

Главное меню	Подменю	Подменю 2	Подменю 3	Подменю 4	Значения	
Настр.	Проекция				Передняя панель  [По умолчанию]	
					Сзади на 	
					Потолоч.-верх 	
					Задняя-верх 	
	Тип экрана					16:9
						16:10 [По умолчанию]
	Параметры лампы	Напоминание лампы				Выкл.
						Вкл. [По умолчанию]
		Сброс лампы				Отмена [По умолчанию]
	Настройки фильтра	Filter Usage Hours				Да
						Нет
		Наработка фильтра				Выкл.
						300 ч
						500 ч [По умолчанию]
						800 ч
					1000 ч	
	Сбросить фильтр				Отмена [По умолчанию]	
	Настройки питания	Включение проект.				Да
						Выкл. [По умолчанию]
		Вкл. при пол. сигн.				Вкл.
						Выкл. [По умолчанию]
		Авто выкл. (мин)				Вкл.
		Спящий реж. (мин)		Спящий реж. (мин)		0~180 (с шагом 5 мин.) [По умолчанию: 20]
				Всегда включен		0~990 (с шагом 30 мин.) [По умолчанию: 0]
		Быстрое возобновление				Нет [По умолчанию]
						Да
		USB Power				Выкл. [По умолчанию]
					Вкл.	
					Автоматический	
	Безопасность	Безопасность				Выкл.
						Вкл.
		Таймер безоп.			Месяц	
				День		
				Час		
Изменить пароль			Выход			





ИСПОЛЬЗОВАНИЕ ПРОЕКТОРА

Главное меню	Подменю	Подменю 2	Подменю 3	Подменю 4	Значения		
Настр.	Настройки HDMI Link	HDMI Link			Выкл.		
					Вкл.		
		Включить ТВ			Нет		
					Да		
		Выкл. Link			Совместный		
					PJ->Device		
				Device->PJ			
		Вкл. Link			Выкл.		
					Вкл.		
		Тестовая таблица					Зеленая Сетка
						Магента Сетка	
						Белый Сетка	
						Белый	
						Выкл.	
	Настройки с пульта ДУ [зависит от ПДУ]	Функция IR				Вкл.	
						Выкл.	
		Настр. польз.1					HDMI2
							Тестовая таблица
							Яркость
							Контраст
							Спящий реж.
							Согласование цвета
							Цвет. темп.
							Гамма
							Проекция
							Параметры лампы
		Настр. польз.2					Масштаб
							Остановка кадра
							HDMI2
							Тестовая таблица
							Яркость
							Контраст
						Спящий реж.	
						Согласование цвета	
					Цвет. темп.		
					Гамма		
				Проекция			
				Параметры лампы			
				Масштаб			
				Остановка кадра			

ИСПОЛЬЗОВАНИЕ ПРОЕКТОРА

Главное меню	Подменю	Подменю 2	Подменю 3	Подменю 4	Значения	
Настр.	Настройки с пульта ДУ [зависит от ПДУ]	Настр. польз.3			HDMI2	
					Тестовая таблица	
					Яркость	
					Контраст	
					Спящий реж.	
					Согласование цвета	
					Цвет. темп.	
					Гамма	
					Проекция	
					Параметры лампы	
					Масштаб	
			Остановка кадра			
		Номер проектора				00~99
		Опции	Язык			English [По умолчанию]
					Deutsch	
					Français	
					Italiano	
					Español	
					Português	
					Polski	
					Nederlands	
					Svenska	
					Norsk/Dansk	
					Suomi	
					ελληνικά	
					繁體中文	
					简体中文	
					日本語	
					한국어	
					Русский	
					Magyar	
					Čeština	
					عربي	
				ไทย		
				Türkçe		
		فارسی				
		Tiếng Việt				
		Bahasa Indonesia				
		Română				
		Slovenčina				
		Скрытые титры			CC1	
					CC2	
					Выкл. [По умолчанию]	

ИСПОЛЬЗОВАНИЕ ПРОЕКТОРА

Главное меню	Подменю	Подменю 2	Подменю 3	Подменю 4	Значения
Настр.	Опции	Настройки меню	Расположение меню		Верхнее левое 
					Верхнее правое 
					Центральное  [По умолчанию]
					Нижнее левое 
					Нижнее правое 
			Таймер меню		Выкл.
					5 с
					10 с [По умолчанию]
			Автоисточник		Выкл. [По умолчанию]
					Вкл.
		Источник входного сигнала		HDMI1	
				HDMI2	
		Введите имя	HDMI1		По умолчанию [По умолчанию]
					Индивидуально
			HDMI2		По умолчанию [По умолчанию]
					Индивидуально
		Усил. Вент.		Выкл. [По умолчанию]	
				Вкл.	
		Блокировка смены режима		Выкл. [По умолчанию]	
				Вкл.	
		Блок. кнопок		Выкл. [По умолчанию]	
				Вкл.	
		Убрать информ.		Выкл. [По умолчанию]	
				Вкл.	
		Заставка		По умолчанию [По умолчанию]	
				Нейтральный	
				Настр. польз.	
		Цвет фона		Нет [По умолчанию для Видео]	
				Синий [По умолчанию для модели данных/Pro-AV]	
				Красный	
				Зеленый	
				Серый	
				Заставка	
Сброс	Reset OSD		Отмена [По умолчанию]		
			ОК		
	Reset to Default		Отмена [По умолчанию]		
			ОК		

ИСПОЛЬЗОВАНИЕ ПРОЕКТОРА

Главное меню	Подменю	Подменю 2	Подменю 3	Подменю 4	Значения	
Информация	Regulatory					
	Serial Number					
	Источник					
	Разрешение				00x00	
	Частота обновления				xx Гц	
	Режим отображения					
	Режим питания (Ожидание)					
	Счетчик лампы	Яркий				0 ч
		Энергосбережение				0 ч
		Dynamic				0 ч
		Eco+				0 ч
		Всего				
	Номер проектора					00~99
	Filter Usage Hours					
	Режимы яркости					
FW Version	Система					
	MCU					

ИСПОЛЬЗОВАНИЕ ПРОЕКТОРА

Меню Дисплей

Меню Дисплей: настройки изображения

Режим отображения

Существует много заводских установок, оптимизированных для разных видов изображений.

- **Презентация:** Данный режим подходит для демонстрации перед аудиторией информации с подключенного ПК.
- **Яркий:** Максимальная яркость при поступлении сигнала с ПК.
- **HDR:** Декодирование и отображение содержимого с расширенным динамическим диапазоном (HDR) на самых светлых и самых темных участках, отображение живого кинематографического цвета с использованием цветового спектра REC.2020. Этот режим автоматически включается, если параметр HDR установлен в значение ВКЛ. (и HDR-содержимое передается в проектор – Blu-ray 4K UHD, игры HDR 1080p/4K UHD, потоковое видео 4K UHD). В режиме HDR невозможно выбрать другие режимы отображения (кинотеатр, сообщение и т. д.), так как в нем цвет отображается с высокой четкостью.
- **HDR SIM.:** Улучшение содержимого не-HDR с имитацией расширенного динамического диапазона (HDR). Выбирайте этот режим для улучшения гаммы, контрастности и насыщенности цвета не-HDR содержимого (720p и 1080p эфирное/кабельное телевидение, 1080p Blu-ray, не-HDR игры и т. д.). Данный режим можно использовать ТОЛЬКО с не-HDR содержимым.
- **Кинотеатр:** Обеспечение лучших цветов для просмотра фильмов.
- **Игра:** Выбор этот режим, чтобы повысить яркость и время отклика для улучшения отображения видеоигр.
- **sRGB:** Стандартный точный цвет.
- **DICOM SIM.:** В данном режиме проецируются монохромные медицинские изображения, такие как рентгеновские снимки, результаты МРТ и пр.
- **Настр. польз.:** Сохранение настроек пользователя.
- **Объемность:** Для просмотра с эффектом объемности потребуются 3D очки. Убедитесь, что в ПК (портативном устройстве) установлена видеокарта с четырехуровневой буферизацией и выводом сигнала 120 Гц, а также 3D плеер.
- **ISF день:** Оптимизация изображения в режиме «ISF день» для получения высококачественного изображения.
- **ISF ночь:** Оптимизация изображения в режиме «ISF ночь» для получения высококачественного изображения.
- **ISF 3D:** Оптимизация изображения в режиме «ISF 3D» для получения высококачественного изображения.

Примечание. Для получения доступа и калибровки режимов просмотра «ISF день» и «ISF ночь» обратитесь к местному торговому представителю.

Цвет стены

Используйте эту функцию для настройки соответствия экранного изображения цвет стены. Выберите значение Выкл., Классная доска, Светло-желтый, Светло-зеленый, Светло-синий, Розовый или Серый.

Dynamic Range

Конфигурация настройки режима High Dynamic Range (HDR) (Расширенный динамический диапазон) и его эффекта при отображении видео с проигрывателей 4K Blu-ray и потоковых устройств.

Примечание. HDMI2 и VGA не поддерживают Динамический диапазон.

➤ HDR

- **Выкл.:** Отключение обработки HDR. При установке "Выкл." проектор НЕ выполняет декодирование материала HDR.

ИСПОЛЬЗОВАНИЕ ПРОЕКТОРА

- **Автоматический:** Автоматический выбор сигнала HDR.

► HDR Picture mode

- **Яркий:** Выберите данный режим для получения более ярких и насыщенных цветов.
- **Стандартный:** Выберите данный режим для получения более естественных цветов с балансом теплых и холодных тонов.
- **Кино:** Выберите данный режим для улучшения четкости и резкости изображения.
- **Деталь:** Сигнал проходит оптоэлектронное преобразование OETF для достижения оптимального согласования цветов.

Яркость

Используется для регулировки яркость изображения.

Контраст

Контраст регулирует разницу между самыми светлыми и самыми темными участками изображения.

Резкость

Используется для регулировки резкости изображения.

Цвет

Используется для регулировки насыщенности видеоизображения от черно-белого до полностью насыщенного цвета.

Оттенок

Используется для регулировки баланса красный и зеленый цветов.

Гамма

Установка типа гамма-кривой. После первоначального запуска и завершения настройки используйте Настройка Гамма для оптимизации выхода видеосигнала.

- **Кино:** Для домашнего театра.
- **Видео:** Для источника видеосигнала: Видео или TV.
- **Графика:** Для источника видеосигнала: ПК или Фото.
- **Стандартный(2.2):** Для стандартной настройки.
- **1.8/ 2.0/ 2.4:** Для специального источника видеосигнала: ПК или Фото.

Примечание.

- *Эти параметры доступны, только если функция режима 3D выключена, для параметра Цвет стены не установлено значение Классная доска, а для параметра Режим отображения не установлено значение DICOM SIM. или HDR.*
- *Если для параметра Режим отображения установлено значение "HDR", для параметра Гамма доступно только значение "HDR".*
- *Если для параметра Режим отображения установлено значение "DICOM SIM.", для параметра Гамма доступно только значение "DICOM SIM.".*

Настройки цвета

Настройка параметров цвета.

- **BrilliantColor™:** Данная настраиваемая функция использует новый алгоритм обработки цветов и систему улучшения уровней цветов для отображения более яркость изображения с достоверными и более насыщенными цветами.
- **Цвет. темп.:** Выбор цвет. темп.: Стандартный, Охлаждение или Хол..
- **Согласование цвета:** Выбор следующих параметров:
 - Цвет: Регулировка цвета изображения: красный (R), зеленый (G), черный (B), голубой (C), желтый (Y), пурпурный (M) и белый (W).
 - Оттенок: Используется для регулировки баланса красный и зеленый цветов.

ИСПОЛЬЗОВАНИЕ ПРОЕКТОРА

- **Насыщенность:** Используется для регулировки насыщенности видеоизображения от черно-белого до полностью насыщенного цвета.
- **Усиление:** Регулировка яркость изображения.
- **Сброс:** Возврат к заводским настройкам по умолчанию для согласования цвета.
- **Выход:** Выход из меню «Согласование цвета».
- **RGB усиление/сдвиг:** Эти параметры позволяют настроить яркость (усиление) и контрастность (сдвиг) изображения.
 - **Сброс:** Возврат к заводским настройкам по умолчанию для RGB усиление/сдвиг.
 - **Выход:** Выход из меню «RGB усиление/сдвиг».
- **Цвет. простр. (Все входы, кроме HDMI):** Выбор подходящий тип цветовой матрицы: Автоматический, RGB или YUV.
- **Цвет. простр. (Только входы HDMI):** Выбор подходящий тип цветовой матрицы: Автоматический, RGB (0-255), RGB (16-235) и YUV.
- **Уров. белого:** Позволяет пользователю регулировать параметр Уров. белого при поступлении входных сигналов Видео.
 - Примечание.** *Уровень белого цвета можно отрегулировать только для источников входного сигнала Video.*
- **Уров. черн.:** Позволяет пользователю регулировать параметр Уров. черного при поступлении входных сигналов Видео.
 - Примечание.** *Уровень черного цвета можно отрегулировать только для источников входного сигнала Video.*
- **IRE:** Позволяет пользователю регулировать значение IRE для входных сигналов Видео.
 - Примечание.**
 - *Параметр IRE доступен только для сигнала NTSC.*
 - *Параметр “IRE” можно отрегулировать только для источников входного сигнала Video.*

Сигнал

Установка параметров сигнала.

- **Автоматический:** Автоматическая настройка сигнала (элементы Частота и Фаза неактивны). При отключении режима Автоматический, элементы Частота и Фаза отображаются для точной настройки и сохранения параметров.
- **Частота:** Изменение частоты данных изображения в соответствии с частотой графической карты компьютера. Используйте эту функцию, только если изображение на экране мерцает.
- **Фаза:** Используется для синхронизации сигнала экрана с сигналом графика карты. Если изображение нестабильно или мигает, используйте этот параметр для настройки.
- **Пол. по гор.:** Регулировка положения изображения по горизонтали.
- **Пол. по верт.:** Регулировка положения изображения по вертикали.
- **Выход:** Выход из меню «Сигнал».

Примечание. *Данное меню доступно только при условии, что источник входного сигнала — RGB/компонентный.*

Режимы яркости

Регулировка параметров режимы яркости для проекторов с лампами.

- **Яркий:** Установите значение «Яркий», чтобы увеличить яркость лампы.
- **Энергосбережение:** Выбор режим «Энергосбережение» для уменьшения яркости лампы проектора с целью снижения потребляемой мощности и продления срока службы лампы.
- **Dynamic:** Выбор «Dynamic», чтобы уменьшить яркость лампы проектора в зависимости от уровня яркости контента и настроить энергопотребление лампы от 100% до 30% в динамическом режиме. Это помогает увеличить срок службы лампы.

ИСПОЛЬЗОВАНИЕ ПРОЕКТОРА

- **Есо+:** При включении режима «Есо+» автоматически определяется уровень яркость контента и значительно снижается уровень потребления электроэнергии лампой в периоды бездействия (до 70%).

Сброс

Возврат к заводским настройкам по умолчанию для настройки цвета.

Отобразить меню улучшенного игрового процесса

Улучшенный игровой процесс

Активируйте данную функцию для сокращения времени отклика (задержки на входе) во время игр до 8,2 мс (1080p при 120 Гц). Все настройки геометрических характеристик (например: трапецеидальное искажение) будут отключены при включении «Улучшенного игрового режима».

Примечание. *Обратите внимание, если включен режим «Улучшенный игровой процесс», функции Объемность, Соотношение сторон, Маска контура, Масштаб и Сдвиг изображения отключаются автоматически. Эти функции и настройки будут восстановлены при отключении режима «Улучшенный игровой процесс».*

Меню Экран/3D

Режим 3D

Эта функция используется для включения и отключения функции 3D.

- **Выкл.:** Выберите «Выкл.» для отключения режима 3D.
- **Вкл.:** Выберите «Вкл.» для включения режима 3D.

3D Tech.

Этот параметр служит для выбора технологии 3D.

- **DLP-Link:** Выберите, чтобы воспользоваться оптимальными настройками для очков DLP 3D.
- **3D-синхронизация:** Выберите, чтобы воспользоваться оптимальными настройками для очков ИК, РЧ или поляризованных 3D.

3D->2D

Данный элемент служит для выбора способа отображения контента в формате 3D на экране.

- **Объемность:** отображение 3D-сигнала.
- **L (Левая):** Отображение левого кадра 3D материала.
- **R (Правая):** Отображение правого кадра 3D материала.

Примечание. *Переключая источник входного сигнала с 3D на 2D, установите для параметра Режим 3D значение **Выкл.** Иначе источник входного сигнала 2D будет воспроизводиться с искажениями (двойное изображение).*

Формат 3D

Данный элемент служит для выбора контента, соответствующего формату 3D.

- **Автоматический:** При обнаружении сигнала 3D идентификации формат 3D выбирается автоматически.
- **SBS режим:** Отображение 3D сигнала в формате «SBS режим».
- **Top and Bottom:** Отображение 3D-сигнала в формате «Top and Bottom».
- **Frame Sequential:** Отображение 3D-сигнала в формате «Frame Sequential».
- **Упаковка кадров:** Отображение 3D-сигнала в формате «Упаковка кадров».

Инвер. 3D-синхр.

Этот параметр используется для включения и отключения функции Инвер. 3D-синхр..

Сброс

Возврат к заводским настройкам по умолчанию для настроек 3D.

ИСПОЛЬЗОВАНИЕ ПРОЕКТОРА

- **Отмена:** Выберите, чтобы отменить Сброс.
- **Да:** Выберите для восстановления заводских настроек для режима 3D.

Меню Дисплей/Соотношение сторон



Соотношение сторон

Выбор соотношения сторон отображаемого изображения из следующих значений:

- **4:3:** Этот формат используется для источников входного сигнала с соотношением сторон 4:3.
- **16:9:** Этот формат предназначен для таких источников входного сигнала 16:9, как HDTV и DVD, расширенных для просмотра на широкоэкранном телевизоре.
- **16:10:** Этот формат используется с источниками сигнала в формате 16:10, например ноутбуки с широким экраном.
- **LBX:** Этот формат предназначен для источников сигнала LBX (не 16x9), и если вы пользуетесь внешним объективом формата 16x9 для отображения изображения с соотношением сторон 2,35:1 с максимальным разрешением.
- **Стандартный:** В данном формате отображается исходное изображение без масштабирования.
- **Автоматический:** Автоматический выбор подходящего формата отображения.

Примечание.

- *Считается нормой, что вокруг изображения отображаются черные полосы при использовании разрешения 1080p для каждого значения соотношения сторон.*
- *Размер черных полос и полей изменяется в зависимости от соотношения сторон.*

-  Черные полосы
-  Активная область 1080p

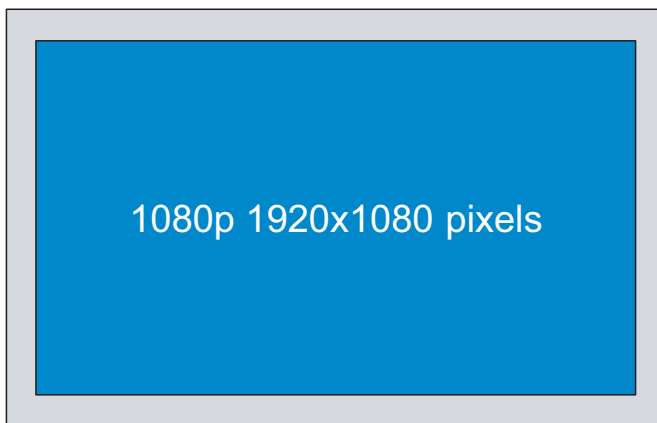

- *Дополнительная информация о режиме LBX:*
 - *Изображение некоторых DVD в формате Letter-Box не улучшено для просмотра на телевизорах с соотношением сторон 16x9. В этом случае изображение будет искажено при отображении в режиме 16:9. В этой ситуации для просмотра DVD можно переключиться в режим 4:3. Если сигнал имеет соотношение сторон, отличное от 4:3, на экране с соотношением сторон 16:9 вокруг изображения будут отображаться черные полосы. Для просмотра изображения такого формата можно использовать режим LBX, чтобы растянуть изображение на экране с соотношением сторон 16:9.*
 - *При использовании внешнего анаморфотного объектива режим LBX также позволяет просматривать материал с соотношением сторон 2,35:1 (включая анаморфотные DVD и телевидение высокой четкости HDTV), который поддерживает анаморфотную ширину, адаптированный для отображения с соотношением сторон 16x9 в широком изображении с соотношением 2,35:1. Черные полосы вокруг изображения исчезнут. При этом будут полностью использованы мощность лампы и вертикальное разрешение.*

ИСПОЛЬЗОВАНИЕ ПРОЕКТОРА

- Чтобы воспользоваться супершироким форматом, выполните следующие действия:
 - а) Установите соотношение сторон экрана 2,0:1.
 - б) Отрегулируйте положение проецируемого изображения на экране.

Таблица масштабирования формата 1080p:

Экран 16:9	480i/p	576i/p	1080i/p	720p	ПК
4x3	Установка формата 1440 x 1080.				
16x9	Установка формата 1920 x 1080.				
LBX	Установка формата 1920 x 1440, после чего по центру отображается изображение в формате 1920 x 1080.				
Стандартный режим	- Отображение 1:1, центрированное. - Масштабирование не выполняется; разрешение, с которым воспроизводится изображение, зависит от выбранного источника входного сигнала.				
Автоматический	- При выборе автоматического формата автоматически устанавливается тип экрана 16:9 (1920 x 1080). - Для источника входного сигнала формата 4:3 устанавливается тип экрана 1440 x 1080. - Для источника входного сигнала формата 16:9 устанавливается тип экрана 1920 x 1080. - Для источника входного сигнала формата 16:10 устанавливается тип экрана 1920x1200 и обрезается область 1920x1080 для отображения.				

Автоматическое правило сопоставления:

Автоматический	Разрешение входного сигнала		Автоматический/Масштаб	
	Разрешение по горизонтали	Разрешение по вертикали	1920	1080
4:3	640	480	1440	1080
	800	600	1440	1080
	1024	768	1440	1080
	1280	1024	1440	1080
	1400	1050	1440	1080
	1600	1200	1440	1080
Широкий Ноутбук	1280	720	1920	1080
	1280	768	1800	1080
	1280	800	1728	1080
SDTV	720	576	1350	1080
	720	480	1620	1080
HDTV	1280	720	1920	1080
	1920	1080	1920	1080

ИСПОЛЬЗОВАНИЕ ПРОЕКТОРА

Меню Дисплей/Маска контура

Маска контура

Эта функция применяется для удаления помех кодирования видеосигнала по контуру источника видео.

Меню Дисплей/Масштаб

Масштаб

Используется для уменьшения или увеличения изображения на проецируемом экране.

Меню Экран/Сдвиг изображения

Сдвиг изображения

Позволяет регулировать положение проецируемого изображения по горизонтали (Г) или по вертикали (В).

Меню Дисплей/Трапеция

Трапеция

Регулирует искажения изображения, вызванные наклоном проектора.

Меню Звук

Меню Звук/Без звука

Без звука

Этот параметр используется для временного отключения звука.

- **Выкл.:** Выберите «Выкл.» для выключения режима «без звука».
- **Вкл.:** Выберите «Вкл.» для включения режима «без звука».

Примечание.

- *Функция «Без звука» действительна как для встроенного, так и для внешнего динамика.*
- *При подключении внешнего динамика автоматически отключается звук внутреннего динамика.*

Меню Звук/Громк.

Громк.

Используется для регулировки громкости звука.

Меню Настр.

Меню Настр./Проекция

Проекция

Позволяет выбрать предпочтительную проекцию: переднюю, заднюю, потолочную сверху и заднюю сверху.

ИСПОЛЬЗОВАНИЕ ПРОЕКТОРА

Меню Настр./Тип экрана

Тип экрана

Выбор типа экрана 16:9 или 16:10.

Меню Настр./Параметры лампы

Напоминание лампы

Выбор эту функцию, чтобы показать или скрыть предупреждение, когда отображается сообщение про замену лампы. Уведомление появится за 30 часов до предусмотренного срока замены лампы.

Сброс лампы

Сброс счетчика работы лампы при ее замене.

Меню Настр./Настройки фильтра

Filter Usage Hours

Отображение времени использования фильтра.

Optional Filter Installed

Установка параметров предупреждающего сообщения.

- **Да:** Отображение предупреждающего сообщения после 500 часов использования.

Примечание. «Filter Usage Hours / Нарботка фильтра / Сбросить фильтр» отображается только при выборе для «Optional Filter Installed» значения «Да».

- **Нет:** Отключение вывода предупреждающего сообщения.

Нарботка фильтра

Выбор эту функцию, чтобы показать или скрыть предупреждение, когда отображается сообщение о замене фильтра. Доступные значения: Выкл., 300 ч, 500 ч, 800 ч и 1000 ч.

Сбросить фильтр

Сброс счетчика пылеулавливающего фильтра после замены или очистки фильтра.

Меню Настр./Настройки питания

Включение проект.

Выбор «Вкл.» для активации режима прямого включения. Проектор будет включаться автоматически при подаче напряжения переменного тока без нажатия кнопки «Питание» на панели управления проектора или на пульте ДУ.

Вкл. при пол. сигн.

Выбор «Вкл.», чтобы активировать режим включения питания по сигналу. Проектор будет включаться автоматически при обнаружении сигнала без нажатия кнопки «Питание» на панели управления проектора или на пульте ДУ.

Примечание.

- Если для параметра «Вкл. при пол. сигн.» установлено значение «Вкл.», потребление электроэнергии проектором в режиме ожидания составляет более 3 Вт.
- Если к одному порту HDMI уже установлено подключение, функция включения при получении сигнала не включается при подключении к другому порту HDMI.

Авто выкл. (мин)

Позволяет установить интервал отсчета таймера. Счетчик начнет отсчитывать время, когда прекратится подача сигнала на проектор. Проектор автоматически выключится после окончания отсчета (значение счетчика задается в минутах).

ИСПОЛЬЗОВАНИЕ ПРОЕКТОРА

Спящий реж. (мин)

Настройка спящий реж.

- **Спящий реж. (мин):** Позволяет установить интервал обратного отсчета таймера. Счетчик времени начнет отсчитывать время независимо от того, прекратится ли подача сигнала на проектор. Проектор автоматически выключится после окончания отсчета (значение счетчика задается в минутах).
Примечание. Значение таймера спящего режима будет сбрасываться на ноль после каждого выключения проектора.
- **Всегда включен:** Проверьте, чтобы таймер спящего режима был всегда включен.

Быстрое возобновление

Установка параметра Быстрое возобновление.

- **Выкл.:** через 10 секунд после выключения проектора запускается вентилятор системы охлаждения.
- **Вкл.:** при случайном выключении проектора данная функция позволяет сразу же включить проектор в течение 100 секунд.

USB Power

Установите настройки питания USB.

- **Выкл.:** Функция питания USB отключена.
- **Вкл.:** Проектор всегда включается от источника питания USB.
- **Автоматический:** Проектор включается автоматически от источника питания USB.

Меню Настр./Безопасность

Безопасность

Данная функция служит для отображения окна ввода пароля перед использованием проектора.

- **Выкл.:** Выберите «Выкл.», чтобы включать проектор без запроса пароля.
- **Вкл.:** выберите «Вкл.» для использования функции проверки безопасности при включении проектора.

Таймер безоп.

Вы можете использовать функцию установки времени (Месяц/День/Час) для установки количества часов, в течение которых можно использовать проектор. По истечении этого времени потребуется снова ввести пароль.

Изменить пароль

Используйте, чтобы задать или изменить пароль, ввод которого предлагается при включении проектора.

ИСПОЛЬЗОВАНИЕ ПРОЕКТОРА

Меню Настр./Настройки HDMI Link

Примечание.

- При подключении к проектору устройств, совместимых со стандартом HDMI CEC, с помощью HDMI-кабелей, их можно включать или выключать с помощью функции управления режима HDMI Link из экранного меню проектора. Это позволяет включать или выключать одно устройство или несколько устройств в группе с помощью функции HDMI Link. В типовой конфигурации DVD-плеер можно подключать к проектору через усилитель или систему домашнего кинотеатра.



HDMI Link

Включение и отключение режима HDMI Link. Функции «Включить ТВ», «Выкл. Link» и «Вкл. Link» доступны только при установке значения «Вкл.».

Включить ТВ

Установите значение «Да», если необходимо, чтобы ТВ и проектор выключались автоматически одновременно. Для предотвращения одновременного выключения обоих устройств установите значение «Нет».

Выкл. Link

Команда включения CEC-устройства.

- **Совместный:** и проектор, и CEC-устройство включаются одновременно.
- **PJ->Device:** CEC-устройство включается только после включения проектора.
- **Device->PJ:** проектор включается только после включения CEC-устройства.

Вкл. Link

Включите эту функцию, чтобы HDMI Link и проектор автоматически выключались одновременно.

Меню Настр./Тестовая таблица

Тестовая таблица

Выбор тип тестовой таблицы: зеленая сетка, пурпурная сетка, белая сетка, белый цвет или выкл. (отключить эту функцию).

Меню Настр./Настройки с пульта ДУ

Функция IR

Установка Функция IR.

- **Вкл.:** выберите «Вкл.» для управления проектором с помощью пульта ДУ с верхнего ИК-датчика.
- **Выкл.:** При выборе «Выкл.» управление проектором с помощью пульта ДУ невозможно. При выборе «Выкл.» вы сможете использовать кнопки клавиатуры.

Настр. польз.1/ Настр. польз.2/ Настр. польз.3

Назначьте функции по умолчанию для Настр. польз.1, Настр. польз.2 или Настр. польз.3, выбрав значение HDMI2, Тестовая таблица, Яркость, Контраст, Спящий реж., Согласование цвета, Цвет. темп., Гамма, Проекция, Параметры лампы, Масштаб или Остановка кадра.

ИСПОЛЬЗОВАНИЕ ПРОЕКТОРА

Меню Настр./Номер проектора

Номер проектора

Чтобы управлять проектором по интерфейсу RS232, необходимо присвоить проектору номер в диапазоне от 0 до 99, используя меню.

Меню Настр./Параметры

Язык

Выбор язык экранного меню: английский, немецкий, французский, итальянский, испанский, португальский, польский, голландский, шведский, норвежский/датский, финский, греческий, традиционный китайский, упрощенный китайский, японский, корейский, русский, венгерский, чехословацкий, арабский, тайландский, турецкий, фарси, вьетнамский, индонезийский, румынский и словацкий.

Скрытые титры

Скрытые титры - это текстовая версия звукового сопровождения программы и другой информации, отображаемой на экране. Если входной сигнал содержит скрытые титры, можно включить эту функцию для просмотра каналов. Доступные значения: «Выкл.», «CC1» и «CC2».

Настройки меню

Задайте расположение меню на экране и установите параметры таймера меню.

- **Расположение меню:** Выбор расположение меню на экране.
- **Таймер меню:** Задайте продолжительность отображения экранного меню на экране.

Автоисточник

Установите для этого параметра значение «Вкл.» и нажмите на кнопку  на клавиатуре проектора или кнопку **Источник** на пульте ДУ для автоматического выбора следующего доступного источника входного сигнала. Установите значение «Выкл.» для отключения функции Авто источник.

Источник входного сигнала

Выберите источник входного сигнала: HDMI1 или HDMI2.

Введите имя

Используйте для переименования функции входного сигнала для удобства распознавания. Доступные значения: HDMI1 и HDMI2.

Усил. Вент.

Если выбрано «Вкл.», вентиляторы вращаются быстрее. Эту функцию следует использовать в высотных районах, где воздух разреженный.

Блокировка смены режима

Выбор «Вкл.» или «Выкл.», чтобы заблокировать или разблокировать настройки режима отображения.

Блок. кнопок

Если функция блокировки клавиатуры установлена в значение «Вкл.», клавиши клавиатуры неактивны. В этом случае управление проектором осуществляется пультом ДУ. При выборе «Выкл.» вы сможете снова использовать клавиатуру.

Убрать информ.

Включите данную функцию, чтобы скрыть информационное сообщение.

- **Выкл.:** Выберите «Выкл.» для отображения сообщения «поиск».
- **Вкл.:** чтобы скрыть информационное сообщение, выберите «Вкл.».

Заставка

Данная функция используется для выбора необходимой заставки. Внесенные изменения вступают в силу только при следующем включении проектора.

- **По умолчанию:** экранная заставка по умолчанию.
- **Нейтральный:** логотип не отображается на экранной заставке.
- **Настр. польз.:** Установите сохраненное изображение в качестве экранной заставки.

ИСПОЛЬЗОВАНИЕ ПРОЕКТОРА

Цвет фона

Используйте данную функцию для отображения экрана «Синий», «Красный», «Зеленый», «Серый», «пустой» или «логотип» при отсутствии сигнала.

Примечание.

- При установке для цвета фона значения «Нет» отображается черный цвет фона.
- По умолчанию для режима Video установлен фоновый цвет "Нет", а для режима Data/Pro-AV — "Синий".

Настройка меню сброса

Reset OSD

Возврат к заводским значениям параметров экранного меню.

Reset to Default

Возврат к заводским значениям параметров Настройки меню.

Меню Информация

Меню Информация

Содержание меню:

- Regulatory
- Serial Number
- Источник
- Разрешение
- Частота обновления
- Режим отображения
- Режим питания (Ожидание)
- Счетчик лампы
- Номер проектора
- Filter Usage Hours
- Режимы яркости
- FW Version

ТЕХНИЧЕСКОЕ ОБСЛУЖИВАНИЕ

Замена лампы

Проектор автоматически определяет срок службы лампы. По истечении срока службы лампы на экран выводится предупреждающее сообщение.

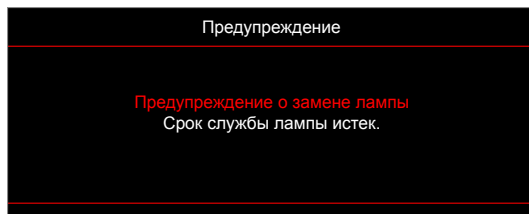

В случае появления этого сообщения как можно быстрее обратитесь к региональному посреднику или в сервисный центр для замены лампы. Перед заменой лампы необходимо охладить проектор в течение 30 минут и более.



Предупреждение: Если лампа подвешена к потолку, осторожно открывайте панель доступа к лампе. Если проектор закреплен под потолком, наденьте защитные очки при замене лампы. Будьте осторожны, чтобы не допустить выпадения из проектора незакрепленных деталей.



Предупреждение: В отсеке для лампы высокая температура! Перед заменой лампы оставьте устройство охлаждаться!



Предупреждение: Во избежание риска получения травм не бросайте модуль лампы и не дотрагивайтесь до лампы. Лампа накаливания может разбиться и привести к травме.

ТЕХНИЧЕСКОЕ ОБСЛУЖИВАНИЕ

Замена лампы (продолжение)

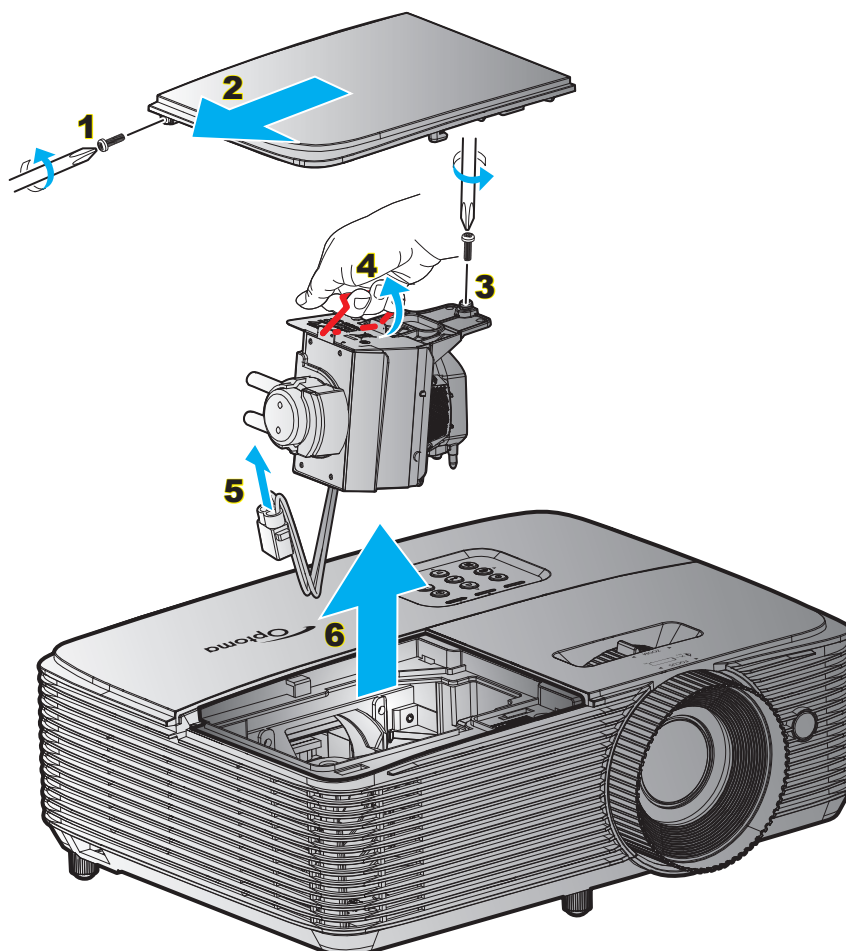

Процедура:

1. Для выключения проектора нажмите на кнопку «» на пульте ДУ или клавиатуре проектора.
2. Дайте проектору остыть в течение не менее 30 минут.
3. Отсоедините шнур питания.
4. Отверните винт на крышке. **1**
5. Откройте крышку. **2**
6. Извлеките винт из модуля лампы. **3**
7. Поднимите ручку лампы. **4**
8. Отсоединить кабель лампы. **5**
9. Аккуратно извлеките блок лампы. **6**
10. Установка модуля лампы выполняется в обратном порядке.
11. Включите проектор и обнулите счетчик лампы.
12. Сброс лампы: (i) Нажать «Меню» → (ii) Выбрать «Настр.» → (iii) Выбрать «Параметры лампы» → (iv) Выбрать «Сброс лампы» → (v) Выбрать «Да».

Примечание.

- Винт на крышке лампы и на лампе не вынимается.
- Проектор нельзя включить, если крышка лампы не установлена на место.
- Не прикасайтесь к стеклянной колбе лампы. Жир на руках может привести к разрушению колбы лампы. Используйте сухую ткань для чистки модуля лампы, если к ней случайно прикоснулись.

ТЕХНИЧЕСКОЕ ОБСЛУЖИВАНИЕ

Установка и очистка пылеулавливающего фильтра

Установка пылеулавливающего фильтра

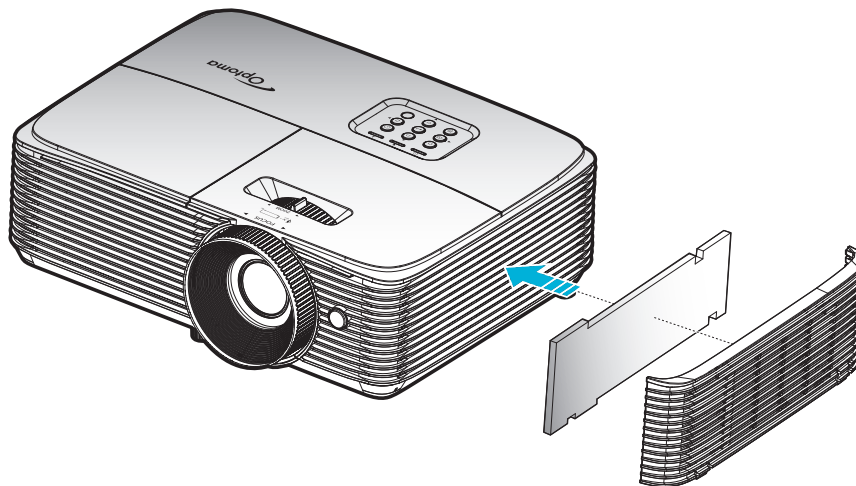

Примечание. Пылеулавливающие фильтры требуются/поставляются только в регионах с избыточным содержанием пыли в воздухе.

Очистка пылеулавливающего фильтра

Рекомендуется выполнять очистку пылеулавливающего фильтра через каждые три месяца. При эксплуатации проектора в помещениях с избыточным содержанием пыли очистку следует производить чаще.

Процедура:

1. Для выключения проектора нажмите на кнопку «» на пульте ДУ или клавиатуре проектора.
2. Отсоедините шнур питания.
3. Аккуратно извлеките пылеулавливающий фильтр. **1**
4. Очистите или замените пылеулавливающий фильтр. **2**
5. Для выполнения установки пылеулавливающего фильтра выполняется в обратном порядке.

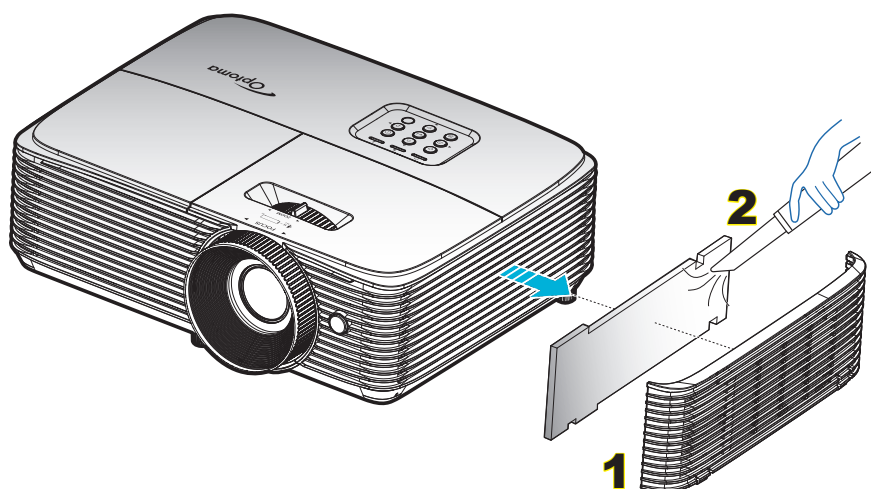

ДОПОЛНИТЕЛЬНАЯ ИНФОРМАЦИЯ

Совместимые разрешения

Разъем HDMI 1.4 для HDMI 2

В0/Установленная синхронизация	В0/Стандартная синхронизация	В0/Подробная синхронизация	В1/Видеорежим	В1/Подробная синхронизация
720 x 400 при 70 Гц	1280 x 720 при 60 Гц	Исходная синхронизация:	720 x 480i при 60 Гц	1280 x 720p при 60 Гц
640 x 480 при 60 Гц	1280 x 800 при 60 Гц	1080P: 1920 x 1080 при 60 Гц	720 x 576i при 50 Гц	1366 x 768 при 60 Гц
640 x 480 при 67 Гц	1280 x 1024 при 60 Гц		720 x 480P при 60 Гц	3840 x 2160 при 30 Гц
640 x 480 при 72 Гц	1400 x 1050 при 60 Гц		720 x 576p при 60 Гц	
640 x 480 при 75 Гц	1600 x 1200 при 60 Гц		1280 x 720p при 50 Гц	
800 x 600 при 56 Гц	1440 x 900 при 60 Гц		1280 x 720P при 60 Гц	
800 x 600 при 60 Гц	1280 x 720 при 120 Гц		1920 x 1080i при 50 Гц	
800 x 600 при 72 Гц	1024 x 768 при 120 Гц		1920 x 1080i при 60 Гц	
800 x 600 при 75 Гц			1920 x 1080p при 50 Гц	
832 x 624 при 75 Гц			1920 x 1080p при 60 Гц	
1024 x 768 при 60 Гц			1920 x 1080p при 24 Гц	
1024 x 768 при 70 Гц			1920 x 1080p при 25 Гц	
1024 x 768 при 75 Гц			1920 x 1080p при 30 Гц	
1280 x 1024 при 75 Гц			640 x 480p при 60 Гц	
1152 x 870 при 75 Гц			720 x 480p при 60 Гц	
			720 x 576P при 50 Гц	
			720 x 480i при 60 Гц	
			2880 x 480i при 60 Гц	
			1440 x 480p при 60 Гц	
			2880 x 576i при 50 Гц	
			1440 x 576p при 50 Гц	
			1440 x 576i при 50 Гц	
			1920 x 1080p при 120 Гц	

Разъем HDMI 2.0 для HDMI 1

В0/Установленная синхронизация	В0/Стандартная синхронизация	В0/Подробная синхронизация	В1/Видеорежим	В1/Подробная синхронизация
720 x 400 при 70 Гц	1280 x 720 при 60 Гц	Исходная синхронизация:	720 x 480i при 60 Гц	3840 x 2160 при 60 Гц
640 x 480 при 60 Гц	1280 x 800 при 60 Гц	1080P: 1920 x 1080 при 60 Гц	720 x 576i при 50 Гц	
640 x 480 при 67 Гц	1280 x 1024 при 60 Гц		720 x 480P при 60 Гц	
640 x 480 при 72 Гц	1400 x 1050 при 60 Гц		720 x 576p при 50 Гц	
640 x 480 при 75 Гц	1600 x 1200 при 60 Гц		1280 x 720p при 50 Гц	
800 x 600 при 56 Гц	1440 x 900 при 60 Гц		1280 x 720P при 60 Гц	
800 x 600 при 60 Гц	1280 x 720 при 120 Гц		1920 x 1080i при 50 Гц	
800 x 600 при 72 Гц	1024 x 768 при 120 Гц		1920 x 1080i при 60 Гц	
800 x 600 при 75 Гц			1920 x 1080p при 50 Гц	
832 x 624 при 75 Гц			1920 x 1080p при 60 Гц	
1024 x 768 при 60 Гц			1920 x 1080p при 24 Гц	
1024 x 768 при 70 Гц			1920 x 1080p при 30 Гц	
1024 x 768 при 75 Гц			720 x 480p при 60 Гц	
1280 x 1024 при 75 Гц			720 x 576P при 50 Гц	
1152 x 870 при 75 Гц			720 x 480i при 60 Гц	
			2880 x 480i при 60 Гц	
			1440 x 480p при 60 Гц	

ДОПОЛНИТЕЛЬНАЯ ИНФОРМАЦИЯ

В0/Установленная синхронизация	В0/Стандартная синхронизация	В0/Подробная синхронизация	В1/Видеорежим	В1/Подробная синхронизация
			2880 x 576i при 50 Гц	
			1440 x 576p при 50 Гц	
			1440 x 576i при 50 Гц	
			3840 x 2160p при 24 Гц	
			3840 x 2160p при 25 Гц	
			3840 x 2160p при 30 Гц	
			3840 x 2160p при 50 Гц	
			3840 x 2160p при 60 Гц	
			4096 x 2160p при 24 Гц	
			4096 x 2160p при 25 Гц	
			4096 x 2160p при 30 Гц	
			4096 x 2160p при 50 Гц	
			4096 x 2160p при 60 Гц	
			1920 x 1080p при 120 Гц	

Совместимость с видеосигналом True 3D

Разрешение входного сигнала	HDMI 1.4a 3D Вход	Синхронизация входного сигнала		
		1280 x 720P при 50 Гц	Сверху и снизу	
		1280 x 720P при 60 Гц	Сверху и снизу	
		1280 x 720P при 50 Гц	Картридер	
		1280 x 720P при 60 Гц	Картридер	
		1920 x 1080i при 50 Гц	Два полукадра рядом	
		1920 x 1080i при 60 Гц	Два полукадра рядом	
		1920 x 1080P при 24 Гц	Сверху и снизу	
		1920 x 1080P при 24 Гц	Картридер	
	HDMI 1.3	1920 x 1080i при 50 Гц	два полукадра рядом	Режим SBS вкл.
		1920 x 1080i при 60 Гц		
		1280 x 720P при 50 Гц		
		1280 x 720P при 60 Гц		
		800 x 600 при 60 Гц		
		1024 x 768 при 60 Гц		
		1280 x 800 при 60 Гц	Сверху и снизу	Режим TAB вкл.
		1920 x 1080i при 50 Гц		
		1920 x 1080i при 60 Гц		
		1280 x 720P при 50 Гц		
		1280 x 720P при 60 Гц		
		800 x 600 при 60 Гц		
		1024 x 768 при 60 Гц	HQFS	Для параметра Формат 3D установлено значение Frame Sequential.
		1280 x 800 при 60 Гц		
				480i

Примечание.

- Если для входного 3D сигнала установлено разрешение 1080p при частоте обновления 24 Гц, DMD повторяется кратно режиму 3D.
- Поддерживается NVIDIA 3DTV Play при отсутствии патентных сборов со стороны Optoma.
- 1080i при частоте 25 Гц и 720p при частоте 50 Гц будут работать с частотой 100 Гц; 1080p при частоте 24 Гц будет работать с частотой 144 Гц; 3D-режимы с другой частотой будут работать с частотой 120 Гц.

ДОПОЛНИТЕЛЬНАЯ ИНФОРМАЦИЯ

Размер изображения и расстояние проецирования

Размер диагонали экрана с соотношением сторон 16:9		Размер экрана (Ш X В)				Расстояние проецирования (D)				Смещение (Hd)	
		Ширина		Высота		Широкий угол		Узкий угол			
(м)	(в дюймах)	(м)	(в дюймах)	(м)	(в дюймах)	(м)	(футы)	(м)	(футы)	(м)	(в дюймах)
0,762	30	0,66	26,15	0,37	14,7	0,75	2,46	0,97	3,18	0,06	2,36
1,016	40	0,89	34,86	0,5	19,6	1,00	3,28	1,30	4,27	0,08	3,15
1,27	50	1,11	43,58	0,62	24,5	1,24	4,07	1,62	5,31	0,10	3,94
1,524	60	1,33	52,29	0,75	29,4	1,49	4,89	1,95	6,40	0,12	4,72
1,778	70	1,55	61,01	0,87	34,3	1,74	5,71	2,27	7,45	0,14	5,51
2,032	80	1,77	69,73	1	39,2	1,99	6,53	2,60	8,53	0,16	6,30
2,286	90	1,99	78,44	1,12	44,1	2,24	7,35	2,92	9,58	0,18	7,09
2,54	100	2,21	87,16	1,25	49	2,49	8,17	3,25	10,66	0,19	7,48
2,794	110	2,44	95,87	1,37	53,9	2,74	8,99	3,57	11,71	0,22	8,66
3,048	120	2,66	104,59	1,49	58,8	2,99	9,81	3,90	12,80	0,24	9,45
3,302	130	2,88	113,30	1,62	63,7	3,23	10,60	4,22	13,85	0,26	10,24
3,556	140	3,10	122,02	1,74	68,6	3,48	11,42	4,55	14,93	0,28	11,02
3,81	150	3,32	130,74	1,87	73,5	3,73	12,24	4,87	15,98	0,30	11,81
4,064	160	3,54	139,45	1,99	78,4	3,98	13,06	5,20	17,06	0,32	12,60
4,318	170	3,76	148,17	2,12	83,3	4,23	13,88	5,52	18,11	0,34	13,39
4,572	180	3,98	156,88	2,24	88,2	4,48	14,70	5,85	19,19	0,36	14,17
4,826	190	4,21	165,60	2,37	93,1	4,73	15,52	6,17	20,24	0,37	14,57
5,08	200	4,43	174,32	2,49	98,1	4,98	16,34	6,50	21,33	0,40	15,75
5,334	210	4,65	183,03	2,62	103	5,23	17,16	6,82	22,38	0,41	16,14
5,588	220	4,87	191,75	2,74	107,9	5,47	17,95	7,14	23,43	0,44	17,32
5,842	230	5,09	200,46	2,86	112,8	5,72	18,77	7,47	24,51	0,46	18,11
6,096	240	5,31	209,18	2,99	117,7	5,97	19,59	7,79	25,56	0,48	18,90
6,35	250	5,53	217,89	3,11	122,6	6,22	20,41	8,12	26,64	0,50	19,69
6,604	260	5,76	226,61	3,24	127,5	6,47	21,23	8,44	27,69	0,52	20,47
6,858	270	5,98	235,33	3,36	132,4	6,72	22,05	8,77	28,77	0,54	21,26
7,112	280	6,20	244,04	3,49	137,3	6,97	22,87	9,09	29,82	0,55	21,65
7,366	290	6,42	252,76	3,61	142,2	7,22	23,69	9,42	30,91	0,58	22,83
7,62	300	6,64	261,47	3,74	147,1	7,46	24,48	9,74	31,96	0,59	23,23

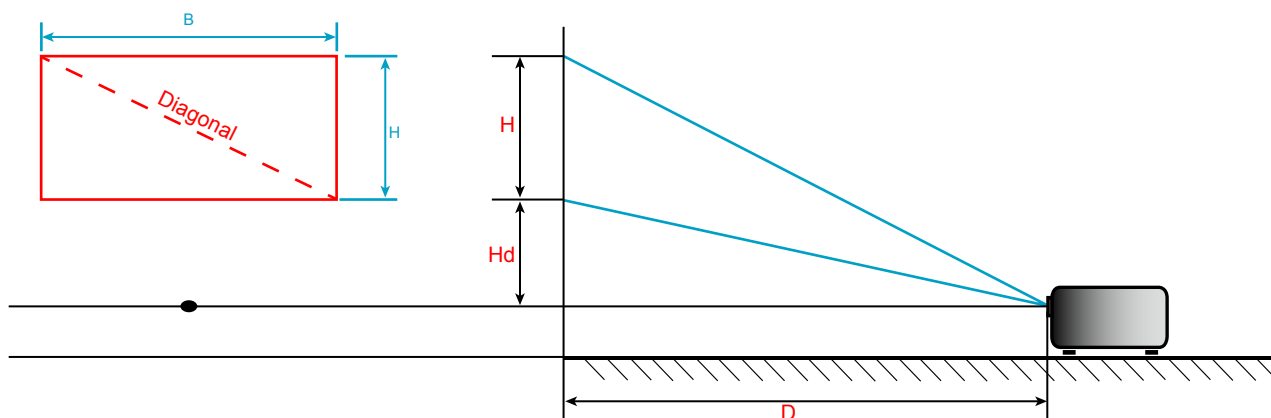

ДОПОЛНИТЕЛЬНАЯ ИНФОРМАЦИЯ

Размеры проектора и потолочная установка

1. Используйте потолочное крепление компании Optoma, чтобы избежать повреждений проектора.
2. Если используется крепление стороннего производителя, убедитесь, что винты для крепления проектора отвечают следующим требованиям:
 - Тип винта: M4*3
 - Минимальная длина винта: 10mm

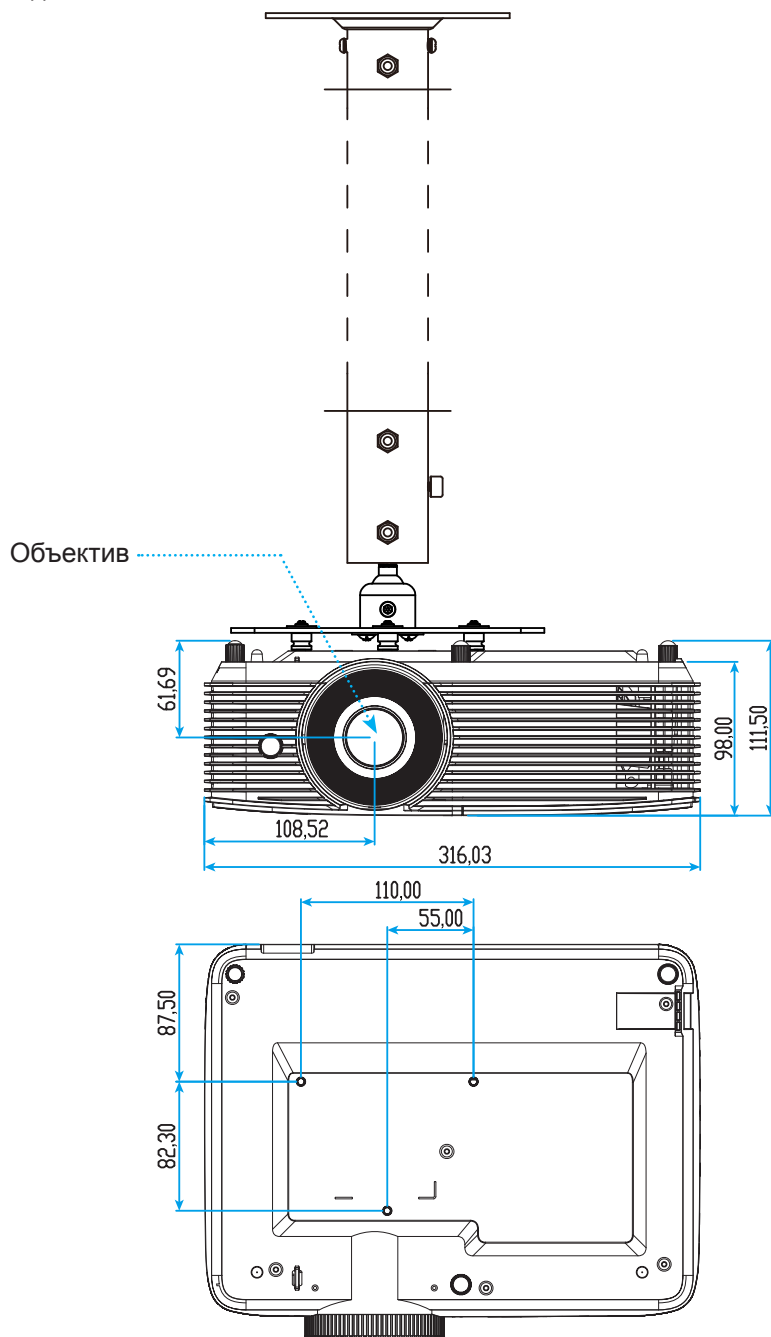

Примечание. *Имейте в виду, что гарантия не распространяется на повреждения, вызванные неправильной установкой.*



Предупреждение:

- В случае приобретения потолочного крепления стороннего производителя, убедитесь в том, что выбраны винты правильного размера. Размер винтов может меняться в зависимости от толщины монтажной пластины.
- Оставьте зазор не менее 10 см между потолком и нижней частью проектора.
- Избегайте установки проектора около источников тепла.





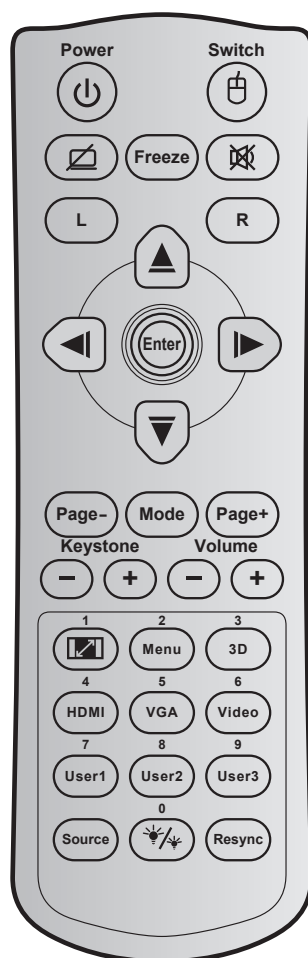

ДОПОЛНИТЕЛЬНАЯ ИНФОРМАЦИЯ

Коды ИК пульта ДУ



Кнопка	Код кнопки	Определение кнопки	Описание
Питание	81	Power on/off	Включение и выключение проектора.
Переключатель	3E	SWITCH	Включение и выключение функций USB-мыши.
Пустой экран/без звука	8A		Скрытие/показ изображения на экране и выключение/включение звука.
Остановка кадра	8B	Freeze	Остановка изображения на экране проектора.
Без звука	92		Мгновенное выключение и включение звука.
Щелчок левой кнопкой мыши	CB	L	Щелчок левой кнопкой мыши.
Щелчок правой кнопкой мыши	CC	R	Щелчок правой кнопкой мыши.
Четыре направленные кнопки выбора	C6	Стрелка вверх	Используйте клавиши ▲ ▼ ◀ ▶, чтобы выбрать требуемые элементы или внести изменения.
	C8	Стрелка влево	
	C9	Стрелка вправо	
	C7	Стрелка вниз	
Войти	C5	Enter	Подтвердите ваш выбор позиции.
	CA	Enter	
Page -	C2	Page-	Перемещение вниз на одну страницу.

ДОПОЛНИТЕЛЬНАЯ ИНФОРМАЦИЯ

Кнопка		Код кнопки	Определение кнопки	Описание
Режим		H/П	Mode	Нажмите, чтобы открыть/ закрыть экранное меню.
Page +		C1	Page+	Перемещение вверх на одну страницу.
Трапеция		85	Keystone+	Устранение искажений изображения, вызванных наклоном проектора.
		84	Keystone-	
Громк.		8C	Volume +	Регулировка (увеличение/уменьшение) уровня громкости.
		8F	Volume -	
Соотношение сторон / 1		98	 / 1	<ul style="list-style-type: none"> Кнопка служит для изменения соотношения сторон проецируемого изображения. Использование цифры клавиатуры - "1".
Menu / 2		88	Menu/2	<ul style="list-style-type: none"> Отображение или скрытие экранных меню проектора. Использование цифры клавиатуры - "2".
Объемность / 3		93	3D/3	<ul style="list-style-type: none"> Выбор вручную режим 3D, соответствующего вашему 3D контенту. Использование цифры клавиатуры - "3".
HDMI / 4		86	HDMI/4	<ul style="list-style-type: none"> Выбор источника HDMI сигнала. Использование цифры клавиатуры - "4".
VGA / 5		D0	VGA/5	<ul style="list-style-type: none"> Выбор источника VGA сигнала. Использование цифры клавиатуры - "5".
Video / 6		D1	Video/6	Использование цифры клавиатуры - "6".
Пользов. 1 / 7; Пользов. 2 / 8; Пользов. 3 / 9		D2	User 1/7	<ul style="list-style-type: none"> Назначаемые пользователем клавиши. См. стр. 39 для настройки. Использование клавиш цифровой клавиатуры "7", "8" и "9", соответственно.
		D3	User 2/8	
		D4	User 3/9	
Источник		C3	Source	Выбор источника входного сигнала.
Режимы яркости / 0		96	 / 0	<ul style="list-style-type: none"> Автоматическая настройка яркости изображения для достижения оптимальной контрастности. Использование цифры клавиатуры - "0".
Re-sync		C4	Re-Sync	Автоматическая синхронизация проектора с источником входного сигнала.

ДОПОЛНИТЕЛЬНАЯ ИНФОРМАЦИЯ

Устранение неисправностей

При возникновении неисправностей устройства ознакомьтесь с приведенной ниже информацией. Если проблему устранить не удалось, следует обратиться к продавцу или в сервисный центр.

Проблемы с изображением

На экране не отображается изображение

- Убедитесь, что кабель и подключение к электросети выполнено так, как описано в разделе «Установка».
- Убедитесь, что контакты разъемов не согнуты и не сломаны.
- Убедитесь, что лампа проектора надежно установлена. Смотрите раздел «Замена лампы».
- Проверьте, не включена ли функция «Без звука».

Изображение расфокусировано

- Отрегулируйте фокусное расстояние с помощью кольца фокусировки.
- Убедитесь, что экран проектора находится на нужном расстоянии от проектора. (См. стр. 47.)

Изображение растягивается во время отображения DVD 16:9

- При просмотре анаморфотного DVD или DVD формата 16:9 наилучшее качество изображения будет достигнуто в режиме проектора 16:9 со стороны проектора.
- При просмотре DVD формата LBX необходимо установить формат LBX в экранном меню проектора.
- При просмотре DVD формата 4:3 необходимо установить формат 4:3 в экранном меню проектора.
- Установите формат отображения на DVD-проигрывателе: 16:9 (широкоэкранный) формат изображения.

Изображение слишком маленькое или слишком большое

- Отрегулируйте размер изображения с помощью регулятора масштаба.
- Переместите проектор ближе или дальше от экрана.
- Нажмите на кнопку «Меню» на панели управления проектора и перейдите «Дисплей → Соотношение сторон». Попробуйте установить разные настройки.

Стороны изображения перекошены:

- По возможности установите проектор так, чтобы он центрировался на экране и под ним.
- Для изменения параметров используется функция «Дисплей → Трапеция» экранного меню.

Изображение перевернуто

- Выберите пункт «Настр. → Проекция» в экранном меню и измените направление проецирования.

ДОПОЛНИТЕЛЬНАЯ ИНФОРМАЦИЯ

- ❓ *Смазанное двойное изображение*
 - Для устранения размытого двойного изображения при просмотре обычного 2D-изображения нажмите на кнопку «3D» и отключите «Автоматический» данный режим.

- ❓ *Два изображения, расположенные рядом*
 - Если входной сигнал поступает в формате HDMI 1.3 2D 1080i два изображения рядом, нажмите на кнопку «3D» и переключитесь на режим «SBS режим».

- ❓ *Изображение не отображается в формате 3D*
 - Убедитесь, что батарея 3D-очков не разряжена.
 - Убедитесь, что 3D-очки включены.
 - Если входной сигнал поступает в формате HDMI 1.3 2D «1080i два полукадра рядом», нажмите кнопку «3D» и переключитесь на режим «SBS режим».

Другие проблемы

- ❓ *Проектор перестает реагировать на все команды*
 - По возможности, выключите проектор, затем отсоедините кабель питания и подождите, по крайней мере, 20 секунд перед повторным включением питания.

- ❓ *Лампа перегорает или издает щелчки*
 - Когда истекает срок действия лампы, она перегорает и издает громкий звук, похожий на лопание. В этом случае проектор не включится, пока модуль лампы не будет заменен. Для замены лампы следуйте указаниям в разделе «Замена лампы» на страницах 42-43.

Проблемы с пультом дистанционного управления

- ❓ *Если пульт дистанционного управления не работает*
 - Убедитесь, что пульт ДУ действует под углом $\pm 15^\circ$ как по горизонтали, так и по вертикали от ИК-приемника на проекторе.
 - Проверьте, нет ли между пультом дистанционного управления и проектором препятствий. Подойдите на расстояние до 6 м (20 футов) от проектора.
 - Проверьте правильность установки батарей.
 - Замените батареи, если срок их службы истек.

ДОПОЛНИТЕЛЬНАЯ ИНФОРМАЦИЯ

Предупреждающий индикатор

Если загораются или мигают предупреждающие индикаторы (см. ниже), проектор автоматически отключается:

- Индикатор «ЛАМПА» загорается красным цветом, а индикатор «Вкл./Ожидание» мигает красным цветом.
- Индикатор «Температура» загорается красным цветом, а индикатор «Вкл./Ожидание» мигает красным цветом. Это указывает на перегрев проектора. В нормальных условиях проектор можно снова включить.
- Индикатор «Температура» загорается красным цветом, а индикатор «Вкл./Ожидание» мигает красным цветом.

Выньте сетевой шнур из проектора, выждите 30 секунд и повторите попытку. Если предупреждающий индикатор загорается или начинает мигать снова, обратитесь за помощью в ближайший сервисный центр.

Расшифровка показаний светодиодов

Сообщение	  Индикатор питания/режима ожидания	  Индикатор питания/режима ожидания	  Индикатор температуры	  Индикатор лампы
	(Красный)	(Зеленый или синий)	(Красный)	(Красный)
Состояние ожидания (шнур питания)	Горит постоянно			
Включение (прогрев)		Мигает (0,5 с выкл. / 0,5 с светится)		
Питание включено, лампа горит		Горит постоянно		
Power off (охлаждение)		Мигает (0,5 с выкл. / 0,5 с светится). Снова светится красный, когда охлаждающий вентилятор выключен.		
Быстрое возобновление (100 с)		Мигает (0,25 с выкл. / 0,25 с светится)		
Ошибка (Сбой лампы)	Мигает			Горит постоянно
Ошибка (Сбой вентилятора)	Мигает		Мигает	
Ошибка (перегрев)	Мигает		Горит постоянно	

- Power off:

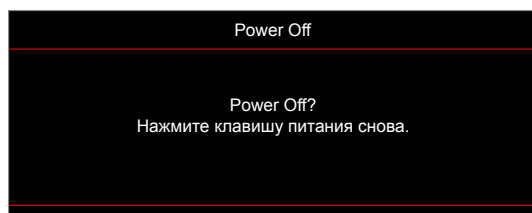

Единица измерения: мм

- Предупреждение о замене лампы:

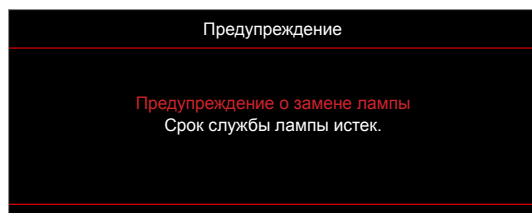

ДОПОЛНИТЕЛЬНАЯ ИНФОРМАЦИЯ

- Предупреждение о температуре:

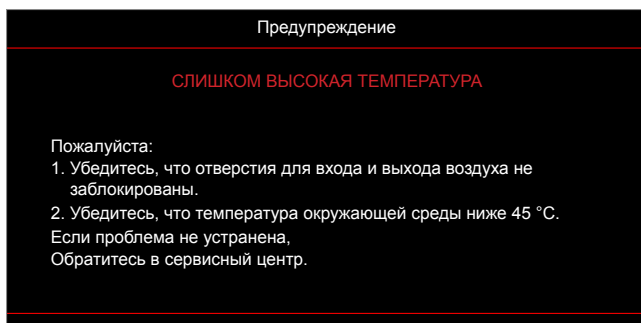

- Предупреждение о неисправности вентилятора:

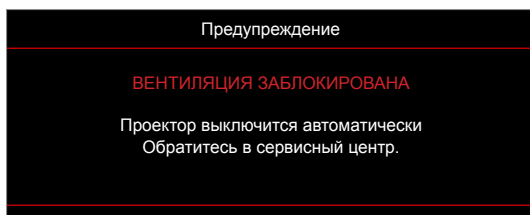

- Режим не поддерживается:

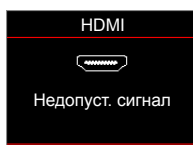

- Предупреждение о выключении питания:

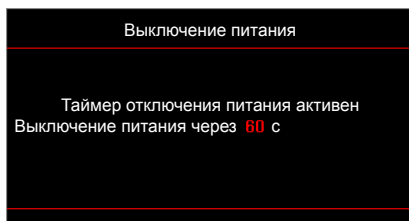

- Сигнал защитного таймера:

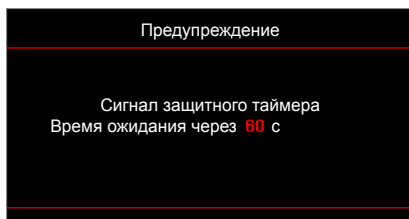

ДОПОЛНИТЕЛЬНАЯ ИНФОРМАЦИЯ

Технические характеристики

Оптические характеристики	Описание
Истинное разрешение	1080p
Максимальное разрешение	3840 x 2160 при 60 Гц (Порт HDMI 2.0)
Объектив	Масштабирование и фокусирование вручную
Размер изображения (по диагонали)	40,2 ~ 300 дюймов, оптимизировано для 60 дюймов
Расстояние проецирования	1 - 10 м, оптимизировано для 1,493 м
Входы/выходы	<ul style="list-style-type: none">• HDMI V2.0/ HDCP2.2 (Разъем HDMI 1)• HDMI V1.4/ HDCP2.2 (Разъем HDMI 2)• USB 2.0 (для обновления микропрограммы) USB-A для питания 5 В / 1,5 А• RS232C, вставной узел разъема (разъемы 9-PIN D-SUB)• Аудиовыход 3,5 мм
Цвет	1073,4 миллиона цветов
Частота развертки	<ul style="list-style-type: none">• Частота строчной развертки: 15,375~91,146 кГц• Частота кадровой развертки: 50~85 Гц (120 Гц для 3D-проектора)
Совместимость по синхронизации	Раздельные синхросигналы
Колонка	Встроенный громкоговоритель 10 Вт
Требуемое напряжение	100~240 В переменного тока 50/60 Гц
Входной ток	3,3 А
Энергопотребление	<ul style="list-style-type: none">• Яркий.<ul style="list-style-type: none">- Типовая мощность 230 Вт макс. 253 Вт при 110 В переменного тока- Типовая мощность 225 Вт макс. 248 Вт при 220 В переменного тока• Эко:<ul style="list-style-type: none">- Типовая мощность 190 Вт макс. 209 Вт при 110 В переменного тока- Типовая мощность 187 Вт макс. 206 Вт при 220 В переменного тока
Ориентации установки	Передний, задний, потолок — верх, задний — верх
Размеры (Ш x Г x В)	<ul style="list-style-type: none">• 316 мм (Ш) x 243,5 мм (Г) x 98 мм (В) (без ножек)• 316 мм (Ш) x 243,5 мм (Г) x 115 мм (В) (без ножек)
Вес	3,0 ± 0,5 кг
Условия эксплуатации	Эксплуатация при температуре от 5 до 40° и влажности от 10 до 85% (без конденсации)

Примечание. Все технические характеристики могут быть изменены без уведомления.

БЕЗОПАСНОСТЬ



БЕЗОПАСНОСТЬ

Офисы Optoma

Для обслуживания или поддержки обращайтесь в ближайший офис.



США

Optoma Technology, Inc.
47697 Westinghouse Drive.
Fremont, Ca 94539

 888-289-6786
 510-897-8601
 services@optoma.com



Канада

Optoma Technology, Inc.
47697 Westinghouse Drive.
Fremont, Ca 94539

 888-289-6786
 510-897-8601
 services@optoma.com



Латинская Америка

Optoma Technology, Inc.
47697 Westinghouse Drive.
Fremont, Ca 94539

 888-289-6786
 510-897-8601
 services@optoma.com



Европа

Unit 1, Network 41, Bourne End Mills
Hemel Hempstead, Herts,
HP1 2UJ, United Kingdom
www.optoma.eu
Тел.: +44 (0)1923 691865
www.com

 +44 (0) 1923 691 800
 +44 (0) 1923 691 888
 service@tsc-europe.com



Benelux BV

Randstad 22-123
1316 BW Almere
The Netherlands
www.optoma.nl

 +31 (0) 36 820 0252
 +31 (0) 36 548 9052

Франция

Bâtiment E
81-83 avenue Edouard Vaillant
92100 Boulogne Billancourt, France

 +33 1 41 46 12 20
 +33 1 41 46 94 35
 savoptoma@optoma.fr



Испания

C/ Josy Hierro,36 Of. 1C
28522 Rivas VaciaMadrid,
Испания

 +34 91 499 06 06
 +34 91 670 08 32



Германия

Am Nordpark 3
41069 Mönchengladbach
Германия

 +49 (0) 2161 68643 0
 +49 (0) 2161 68643 99
 info@optoma.de

Скандинавия

Lerpeveien 25
3040 Drammen
Норвегия

 +47 32 98 89 90
 +47 32 98 89 99
 info@optoma.no

PO.BOX 9515
3038 Drammen
Norway

Корея

<https://www.optoma.com/kr/>

Япония



<https://www.optoma.com/jp/>

Тайвань

<https://www.optoma.com/tw/>

Китай

Room 2001, 20F, Building 4,
No.1398 Kaixuan Road,
Changning District
Shanghai, 200052, China

 +86-21-62947376
 +86-21-62947375
www.optoma.com.cn

Австралия

<https://www.optoma.com/au/>



P/N:36.7FM02G002-A