

DLP® projektori

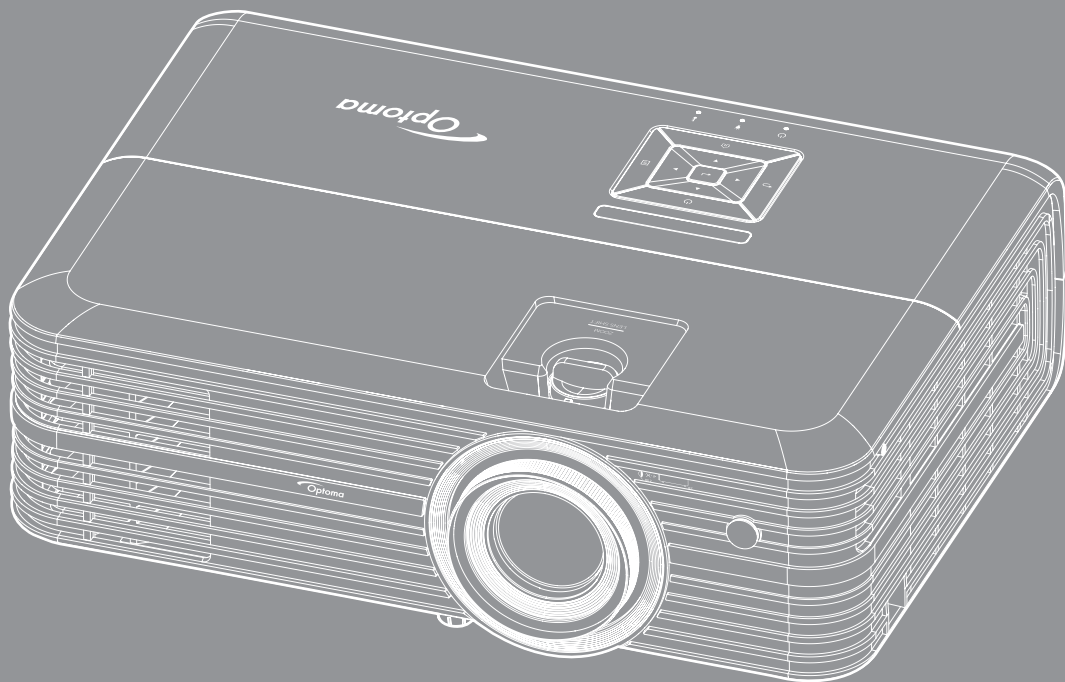



SISÄLTÖ

TURVALLISUUS	4
<i>Tärkeä turvaohje.....</i>	<i>4</i>
<i>3D-turvallisuustiedot.....</i>	<i>5</i>
<i>Tekijänoikeudet.....</i>	<i>6</i>
<i>Vastuuvapauslauseke</i>	<i>6</i>
<i>Tavaramerkkien tunnistaminen</i>	<i>6</i>
<i>FCC</i>	<i>7</i>
<i>Vaatimustenmukaisuusvakuutus EU-maissa</i>	<i>7</i>
<i>WEEE.....</i>	<i>7</i>
JOHDANTO	8
<i>Pakkaus.....</i>	<i>8</i>
<i>Vakiolisävarusteet</i>	<i>8</i>
<i>Valinnaiset lisävarusteet.....</i>	<i>8</i>
<i>Tuotekuvaus</i>	<i>9</i>
<i>Liitännät.....</i>	<i>10</i>
<i>Näppäimistö.....</i>	<i>11</i>
<i>Kaukosäädin.....</i>	<i>12</i>
ASETUKSET JA ASENNUS.....	13
<i>Projektorin asennus.....</i>	<i>13</i>
<i>Lähteiden yhdistäminen projektoriin.....</i>	<i>14</i>
<i>Heijastetun kuvan säätäminen</i>	<i>15</i>
<i>Etäasetus.....</i>	<i>16</i>
PROJEKTORIN KÄYTTÖ.....	18
<i>Projektorin virran kytkeminen päälle/pois päältä</i>	<i>18</i>
<i>Tulolähteen valitseminen</i>	<i>20</i>
<i>Alkunäytön yleiskatsaus</i>	<i>21</i>
<i>Projektoriaisetukset.....</i>	<i>22</i>
<i>Sovellusasetukset.....</i>	<i>35</i>
<i>Yleiset asetukset</i>	<i>46</i>
KUNNOSSAPITO.....	52
<i>Lampun vaihtaminen.....</i>	<i>52</i>
<i>Pölysuodattimen asennus ja puhdistus</i>	<i>54</i>

LISÄTIETOJA 55

<i>Yhteensopivat kuvatarkkuudet</i>	<i>55</i>
<i>Kuvakoko ja projisointietäisyys.....</i>	<i>57</i>
<i>Projektorin mitat ja kattokiinnitysasennus.....</i>	<i>58</i>
<i>IR-kaukosäädinkoodit</i>	<i>59</i>
<i>Vianmääritys.....</i>	<i>60</i>
<i>Varoitusvalot.....</i>	<i>62</i>
<i>Tekniset tiedot</i>	<i>64</i>
<i>Alexan asettaminen.....</i>	<i>65</i>
<i>Optoman maailmanlaajuiset toimistot.....</i>	<i>66</i>

TURVALLISUUS

	Tasasivuisessa kolmiossa olevan vilkkuvan, nuolipäisen salaman tarkoitus on varoittaa käyttäjää tuotteen kotelon sisässä olevasta eristämättömästä "vaarallisesta jännitteestä", joka on riittävän suuri muodostamaan sähköiskun vaaran.
	Tasasivuisen kolmion sisällä olevan huutomerkin tarkoitus on ilmoittaa käyttäjälle sovelluksen mukana tulevassa kirjallisessa materiaalissa olevista tärkeistä käyttö- ja ylläpito (huolto) -ohjeista.

Noudata kaikkia tässä käyttöoppaassa suositeltuja varoituksia, varotoimia ja huoltotoimenpiteitä.

Tärkeä turvaohje

- Pidentääksesi lampun käyttöikä, varmista, että pidät lamppua päällä vähintään 60 sekuntia ja vältät pakotetun sammutuksen suorittamista.

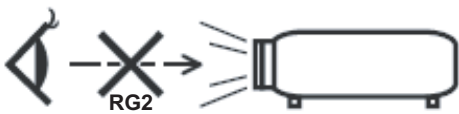

- Älä katso suoraan säteeseen, RG2.
Kuten minkä tahansa kirkkaan valonlähteen kanssa, älä katso suoraan säteeseen, RG2 IEC 62471-5:2015.
- Älä tuki tuuletusaukkoja. Jotta voisit varmistaa projektorin luotettavan käytön ja suojata sitä ylikuumenemiselta, on suositeltavaa sijoittaa se niin, että sen tuuletus ei esty. Älä esimerkiksi aseta projektoria täydelle kahvipöydälle, sohvalle, sänkyyn jne. Älä aseta projektoria syvennykseen, kuten kirjahyllyyn tai hyllyyn, joka rajoittaa ilman virtausta.
- Tulipalon tai sähköiskun vaaran vähentämiseksi älä altista projektorin sateelle tai kosteudelle. Älä asenna laitetta lähelle lämmönlähteitä (esim. lämpöpattereita, lämmittimiä ja liesiä) tai muita lämpöä tuottavia laitteita (esim. vahvistimia).
- Älä anna esineiden tai nesteiden joutua projektorin sisään. Ne saattavat koskettaa vaarallisia jännitepisteitä tai oikosulkeita, mistä saattaa seurata tulipalo tai sähköisku.
- Älä käytä seuraavissa olosuhteissa:
 - Äärimmäisen kuumassa, viileä tai kosteassa ympäristössä.
 - (i) Varmista, että ympäristön lämpötila on 5°C-40°C
 - (ii) Suhteellinen kosteus on 10%-85 %
 - Pölyisessä tai likaisessa ympäristössä.
 - Älä käytä laitetta voimakkaita magneettikenttiä muodostavien laitteiden läheisyydessä.
 - Suorassa auringonvalossa.
- Älä käytä projektorin paikoissa, joiden ilmassa saattaa olla syttyviä tai räjähtäviä kaasuja. Projektorin sisällä oleva lamppu kuumenee käytössä hyvin kuumaksi ja kaasut voivat syttyä ja aiheuttaa tulipalon.
- Älä käytä laitetta, jos se on fyysisesti vahingoittunut tai vaurioitunut. Fyysisiin vahinkoihin tai vaurioihin kuuluu (rajoittamatta):
 - Laite on pudotettu.
 - Virtajohto tai -pistoke on vahingoittunut.
 - Nestettä on läikkynyt projektoriin.
 - Projektori on ollut alttiina sateelle tai kosteudelle.
 - Jotain on pudonnut projektorin sisään tai sen sisällä on jotain irtonaista.
- Älä sijoita projektorin epävakaalle alustalle. Projektori voi kaatua ja aiheuttaa vamman tai projektori voi vahingoittua.

- Älä estä valoa tulemasta läpi projektorin linssistä käytön aikana. Valo kuumentaa kohteen ja se voi aiheuttaa sulamista, palovammoja tai tulipalon.
- Älä avaa tai pura tuotetta, sillä se voi aiheuttaa sähköiskun.
- Älä yritä huoltaa laitetta itse. Kansien avaaminen saattaa altistaa sinut vaarallisille jännitteille tai muille vaaroille. Soita Optomalle ennen kuin lähetät laitteen korjattavaksi.
- Katso projektorin kotelosta turvallisuuteen liittyvät merkinnät.
- Vain pätevän huoltohenkilön tulee korjata laite.
- Käytä vain valmistajan määrittämiä liitäntöjä/lisälaitteita.
- Älä katso suoraan projektorin linssiin käytön aikana. Kirkas valo saattaa vahingoittaa silmiäsi.
- Kun vaihdat lamppua, anna laitteen ensin jäähtyä. Noudata sivuilla 52-53 annettuja ohjeita.
- Laite ilmoittaa, kun lamppu on syytä vaihtaa. Vaihda lamppu, kun saat varoitusviestejä.
- Kun olet vaihtanut lampunmoduulin, palauta "Lampun nollaus"-toiminto näyttövalikon kohdassa "Lampun asetukset".
- Laittaessasi projektorin pois päältä, varmista että sen jäähdytyskierto on suoritettu ennen virran katkaisemista. Anna projektorin jäähtyä 90 sekuntia.
- Kun lampun käyttöikä on lähestymässä loppuaan, näyttöön tulee viesti "Lamppuikä ylitetty.". Ota yhteys paikalliseen jälleenmyyjään tai huoltokeskukseen lampun vaihtamiseksi niin pian kuin mahdollista.
- Sammuta laite ja irrota virtapistoke pistorasiasta, ennen kuin puhdistat tuotteen.
- Käytä kotelon puhdistamiseen pehmeää, kuivaa liinaa, joka on kostutettu miedolla pesuaineella. Älä käytä laitteen puhdistamiseen hankaavia puhdistusaineita, vahoja tai liuottimia.
- Irrota virtajohto virtalähteestä, jos laitetta ei käytetä pitkään aikaan.

Huomautus: Kun lampun käyttöikä on lopussa, projektori ei toimi, ennen kuin lamppu on vaihdettu. Vaihdaessasi lampun, seuraa osassa "Lampun vaihtaminen" annettuja ohjeita sivulla 52-53.

- Älä aseta projektoria paikkoihin, joissa se voi altistua tärinälle tai iskuille.
- Älä koske linssiin paljain käsin.
- Poista paristo(t) kaukosäätimestä ennen varastointia. Jos paristo(t) jäävät kaukosäätimeen pitkiksi ajoiksi, ne voivat vuotaa.
- Älä käytä tai varastoi projektoria paikoissa, joissa voi olla öljyn tai tupakan savua, se voi heikentää projektorin suorituskyvyn laatua.
- Noudata oikeaa projektorin suuntausasennusta. Muu kuin vakioasennus voi heikentää projektorin suorituskykyä.
- Käytä jatkojohtoa ja/tai ylijännitesuojaa. Virtakatkokset ja jännitteen laskut voivat RIKKOA laitteita.

3D-turvallisuustiedot

Noudata kaikkia varoituksia ja suositeltuja varotoimia ennen kuin itse käytät tai lapsesi käyttää 3D-toimintoa.

Varoitus

Lapset ja teini-ikäiset ovat herkempiä terveysongelmille, jotka liittyvät 3D-katsomiseen ja heitä on valvottava tarkoin, kun he katsovat kuvaa.

Valoherkkyysepilepsia ja muut terveysriskit

- Jotkut katsoja voivat saada epilepsia-kohtauksen tai sydänkohtauksen altistuessaan tietyille projisoidun kuvan tai videopelien vilkkuville kuville tai valoille. Jos itselläsi tai suvussa esiintyy epilepsiaa tai sydänkohtauksia, ota yhteys lääkäriin ennen kuin käytät 3D-toimintoa.
- Sellaisillakin henkilöillä, joilla itsellä tai suvussa ei esiinny epilepsiaa tai sydänkohtauksia, voi olla diagnostisoimattomia tiloja, jotka voivat aiheuttaa valoherkkyysepilepsia-kohtauksia.

- Raskaana olevien naisten, vanhusten, erilaisista sairauksista kärsivien henkilöiden, unen puutteesta kärsivien henkilöiden tai alkoholin vaikutuksen alaisten henkilöiden tulisi välttää 3D-toiminnon käyttämistä.
- Jos 3D-kuvaa katsoessasi ilmenee jokin seuraavista oireista, lopeta heti katsominen ja ota yhteys erikoissairaanhoidon: (1) muuttunut näkökyky, (2) pyöräällä päästä olo, (3) huimaus, (4) tahattomat liikkeet, kuten silmän tai lihaksen nykiminen, (5) sekavuus, (6) pahoinvointi, (7) tajuttomuus, (8) kouristukset, (9) krampit tai (10) ajan ja paikan tajun menettäminen. Lapset ja teini-ikäiset ovat aikuisia herkempiä kokemaan näitä oireita. Vanhempien tulee valvoa lapsia ja kysyä, kokevatko he näitä oireita.
- 3D-projektion katsominen voi myös aiheuttaa liikepahoinvointia, jälkikuvia, ajan ja paikan tajun menettämistä, silmän rasittumista ja vähentynyttä asennon vakautta. On suositeltavaa, että käyttäjät pitävät usein taukoja vähentääkseen näiden vaikutusten mahdollisuutta. Jos silmissäsi esiintyy oireita rasittumisesta tai kuivuudesta tai jos sinulla ilmenee jokin yllä mainituista oireista, lopeta heti tämän laitteen käyttö ja jatka laitteen käyttöä vasta vähintään puolen tunnin kuluttua, kun oireet ovat poistuneet.
- 3D-projektion katsominen liian lähellä näyttöä tai liian pitkäkestoinen katsominen voi vahingoittaa näköä. Ihanteellinen katsomisetaisyys on vähintään kolme kertaa näytön korkeus. On suositeltavaa, että katsoja silmät ovat näytön tasalla.
- 3D-projektion katsominen 3D-laseilla pitkän aikaa voi aiheuttaa päänsärkyä tai rasittumista. Jos koet päänsärkyä, rasittumista tai huimausta, lopeta 3D-projektion katsominen ja lepuuta silmiäsi.
- Älä käytä 3D-laseja mihinkään muuhun tarkoitukseen kuin 3D-projektion katsomiseen.
- 3D-lasien käyttö muuhun tarkoitukseen (kuten silmälasina, aurinkolasina, suojalaseina jne.) voi olla fyysisesti vahingollista ja heikentää näköä.
- 3D-projektion katsominen voi johtaa joillakin katsojilla ajan ja paikan tajun menettämiseen. ÄLÄ tämän vuoksi sijoita 3D-PROJEKTORIA lähelle portaikkoja, sähköjohtoja, parvekettä tai muuta kohdetta, johon voi kompastua tai törmätä, tai jotka voivat pudota, rikkoontua tai kaatua.

Tekijänoikeudet

Tämä julkaisu, mukaan lukien kaikki valokuvat, kuvitus ja ohjelmisto, on suojattu kansainvälisillä tekijänoikeuslaeilla. Kaikki oikeudet pidätetään. Tätä käyttöopasta tai mitään sen sisältämää materiaalia ei saa monistaa ilman tekijän kirjallista lupaa.

© Tekijänoikeudet 2018

Vastuuvapauslauseke

Tämän asiakirjan tiedot voivat muuttua ilman ilmoitusta. Valmistaja ei anna mitään esityksiä tai takuita tämän asiakirjan sisällölle ja erityisesti sanoutuu irti kaikista epäsuorista takuista myytävyydestä tai soveltuvuudesta johonkin tiettyyn tarkoitukseen. Valmistaja pidättää oikeudet tarkistaa tätä julkaisua ja tehdä aika-ajoin muutoksia sen sisältöön ilman velvoitetta ilmoittaa tällaisista tarkistuksista tai muutoksista kenellekään.

Tavaramerkkien tunnustaminen

Kensington on ACCO Brand Corporationin Yhdysvalloissa rekisteröity tavaramerkki, jolle on myönnetty rekisteröinti, ja jolle on vireillä hakemuksia muissa maissa eri puolilla maailmaa.

HDMI, HDMI-logo ja High-Definition Multimedia Interface ovat HDMI Licensing LLC:n tavaramerkkejä tai rekisteröityjä tavaramerkkejä Yhdysvalloissa ja muissa maissa.

DLP®, DLP Link ja DLP logo ovat Texas Instrumentsin rekisteröityjä tavaramerkkejä ja BrilliantColor™ on Texas Instrumentsin tavaramerkki.

Amazon, Alexa ja kaikki niihin liittyvät logot ovat Amazon.com, Inc:in tai sen tytäryhtiöiden tavaramerkkejä.

Kaikki muut tässä käyttöoppaassa käytetyt tuotenimet ovat niiden vastaavien omistajien omaisuutta, mikä täten tunnustetaan.

FCC

Tämä laite on testattu, ja se on todettu luokan B digitaalisia laitteita koskevien rajoitusten FCC:n sääntökohdan 15 mukaiseksi. Nämä raja-arvot on tarkoitettu turvaamaan riittävä häiriösuojaus asutussa ympäristössä. Tämä laite tuottaa ja käyttää radioaaltoja ja saattaa säteillä niitä ympäristöönsä. Jos laitetta ei asenneta tai käytetä ohjeiden mukaan, se voi aiheuttaa häiriöitä radioliikenteelle.

Kuitenkaan mitään takuita ei ole sille, ettei laite aiheuttaisi häiriöitä radion tai television vastaanottamiseen. Jos tämä laite häiritsee radio- tai televisiovastaanottoa, minkä voi todeta sulkemalla laitteen ja käynnistämällä sen uudelleen, tilannetta voi yrittää korjata seuraavilla toimenpiteillä:

- Suuntaa vastaanottoantenni uudelleen.
- Siirrä laite kauemmas radio- tai televisiovastaanottimesta.
- Kytke laite pistorasiaan, joka kuuluu eri jakopiiriin kuin pistorasia, johon radio tai televisio on kytketty.
- Kysy neuvoa laitteen myyjältä tai kokeneelta radio- tai tv-asentajalta.

Huomautus: Suojatut kaapelit

Kaikki liitännät muihin tietokonelaitteisiin on tehtävä suojatuilla kaapeleilla, jotta säilytetään FCC-säädöstenmukaisuus.

Huomio

Sellaisten muutosten tai mukautusten tekeminen, joita valmistaja ei ole nimenomaisesti hyväksynyt, voi mitätöidä FCC:n myöntämän käyttäjän valtuutuksen käyttää tätä laitetta.

Käyttöehdot

Tämä laite noudattaa FCC-säännösten osaa 15. Käytölle on kaksi seuraavaa ehtoa:

1. Tämä laite ei saa aiheuttaa haitallista häiriötä, ja
2. Tämän laitteen on hyväksyttävä kaikki vastaanotettu häiriö, mukaan luettuna häiriö, joka saattaa aiheuttaa epätoivottavaa toimintaa.

Huomautus: Käyttö Kanadassa

Tämä luokan B digitaalinen laite on Kanadan ICES-003-säädöksen mukainen.

Remarque à l'intention des utilisateurs canadiens

Cet appareil numérique de la classe B est conforme à la norme NMB-003 du Canada.

Vaatimustenmukaisuusvakuutus EU-maissa

- EMC-direktiivi 2014/30/EY (lisäyksineen)
- Matalajännitedirektiivi 2014/35/EY
- R & TTE -direktiivi 1999/5/EY (jos tuotteessa on RF-toiminto)

WEEE



Hävitysohjeet

Älä heitä tätä elektronista laitetta roskeen hävittäessäsi sen. Minimoidaksesi saastumisen ja varmistaaksesi parhaan mahdollisen ympäristön suojelun, kierrätä laite.

JOHDANTO

Pakkaus

Pura pakkaus varovasti ja tarkista, että kaikki alla listatut vakiolisävarusteet ovat mukana. Joitakin vaihtoehtoisten lisävarusteiden kohteita ei ehkä ole käytettävissä mallin, teknisten tietojen ja ostoalueen mukaan. Tarkista sisältö ostopaikkasi mukaisesti. Jotkut lisävarusteet voivat vaihdella alueittain.

Takuukortti kuuluu toimitukseen vai määrättyillä alueilla. Kysy lisätietoja jälleenmyyjältä.

Vakiolisävarusteet

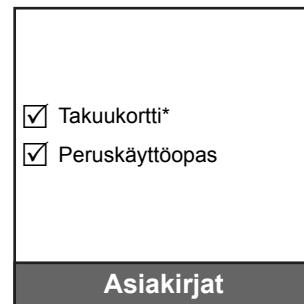
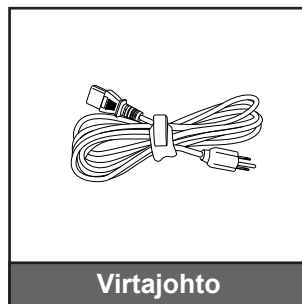
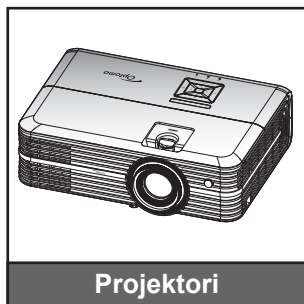

Huomautus:

- *Todellinen kaukosäädin voi olla erilainen alueen mukaan.*
- *Paristot kuuluvat kaukosäätimen toimitukseen.*
- ** Katso Euroopassa voimassa olevat takuutiedot osoitteesta www.optoma.com.*

Valinnaiset lisävarusteet

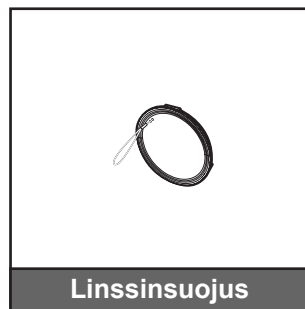
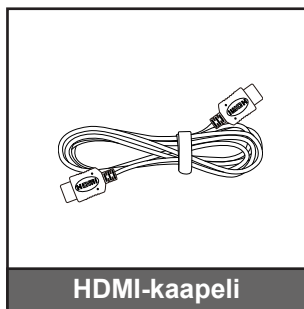

Huomautus: Valinnaiset lisävarusteet vaihtelevat mallin, teknisten tietojen ja alueen mukaan.

JOHDANTO

Tuotekuvaus

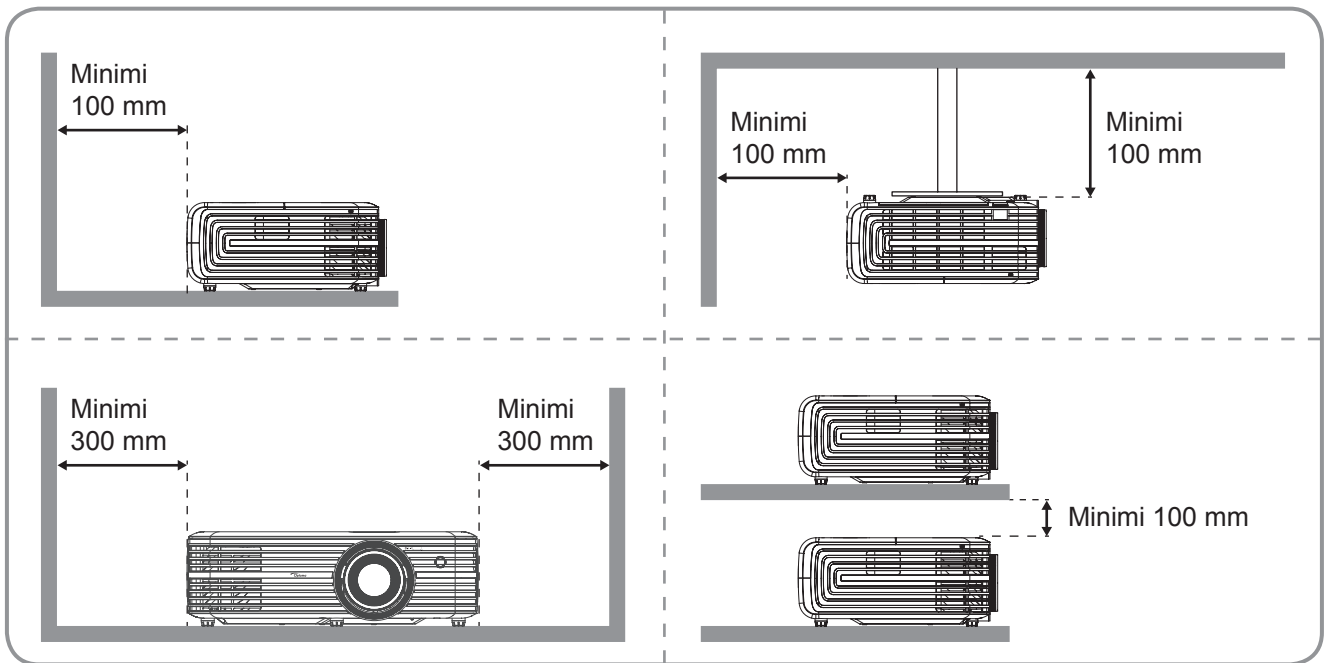
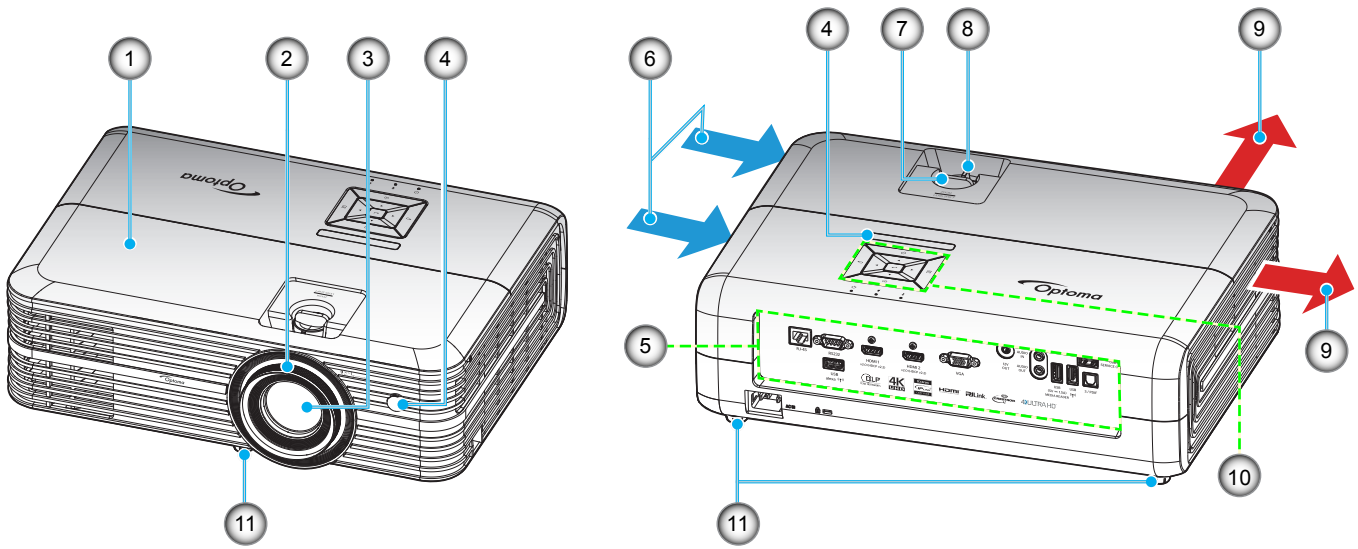

Huomautus:

- Älä tuki projektoria ilmanotto- ja poistoaukkoja.
- Kun käytät projektoria suljetussa tilassa, jätä vähintään 30 cm:n väli ilmanotto- ja poistoaukkojen ympärille.

Nro	Kohde	Nro	Kohde
1.	Yläkansi	7.	Linssinsiirtovalitsin
2.	Tarkennusrenkas	8.	Zoomin vipu
3.	Linssi	9.	Tuuletus (poistoilma)
4.	Infrapunavastaanotin	10.	Näppäimistö
5.	Tulo-/lähtö	11.	Kallistuksen säätöjalka
6.	Tuuletus (tuloilma)		

JOHDANTO

Liitännät

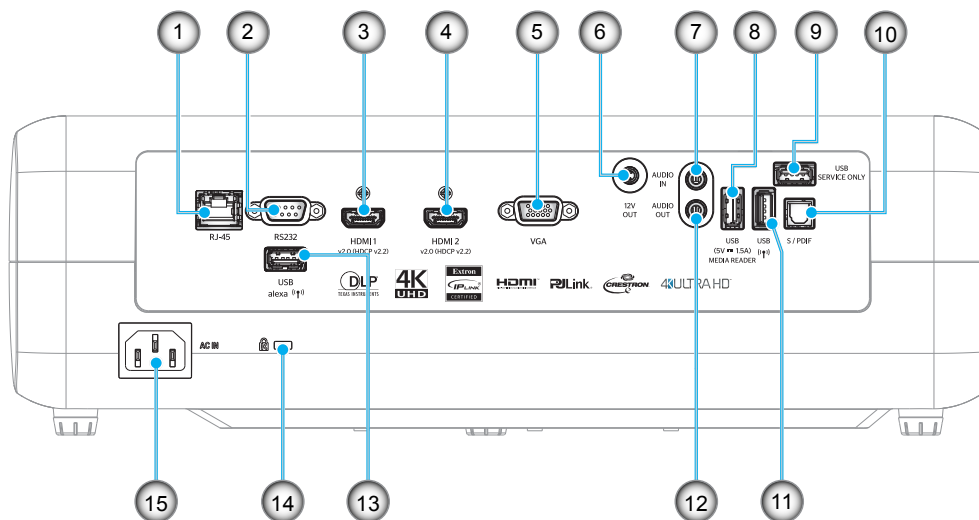

Nro	Kohde	Nro	Kohde
1.	RJ-45-liitântä	9.	Huoltoliitântä
2.	RS-232-liitântä	10.	S/PDIF-liitântä
3.	HDMI 1 -liitântä	11.	USB 2.0 -liitântä
4.	HDMI 2 -liitântä	12.	AUDIO OUT -liitântä
5.	VGA-liitântä	13.	USB-A-liitântä
6.	12V OUT -lähtöliitântä	14.	Kensington™-lukkoportti
7.	AUDIO IN -liitântä	15.	Virtapistoke
8.	USB Power Out (5 V=1,5A) / USB 3.0 -liitântä		

JOHDANTO

Näppäimistö

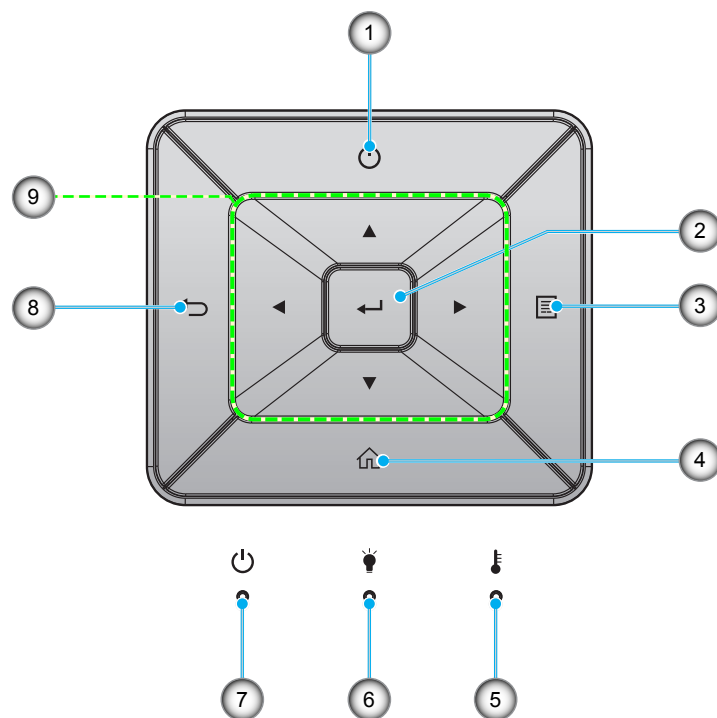

Nro	Kohde	Nro	Kohde
1.	Virran	6.	Lampun merkkivalo
2.	Vahvista	7.	Päälle/Valmiustila-merkkivalo
3.	Valikko	8.	Paluu
4.	Koti	9.	Nelisuuntaiset valintanäppäimet
5.	Lämpötilan merkkivalo		

JOHDANTO

Kaukosäädin

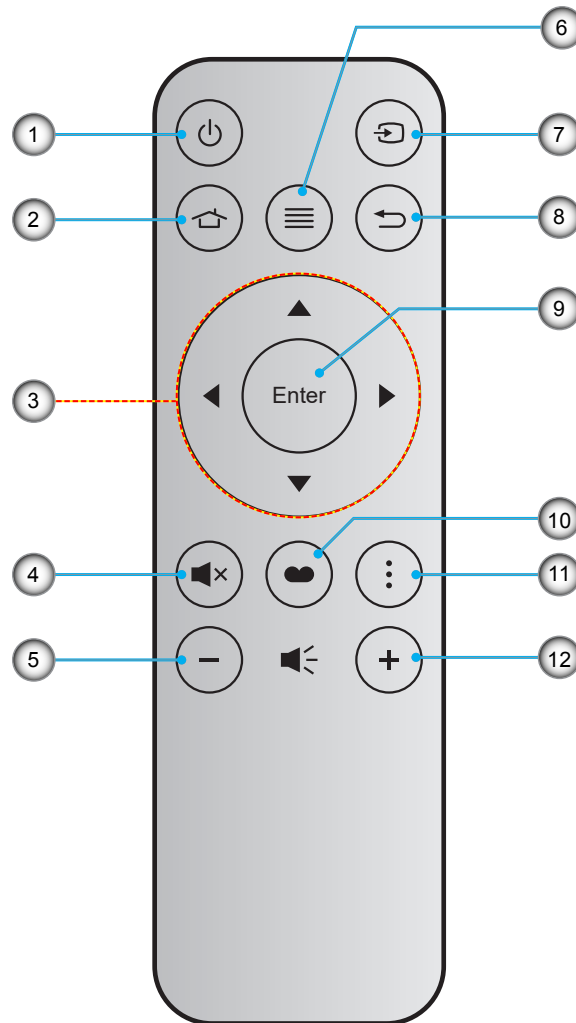

Nro	Kohde	Nro	Kohde
1.	Virta päälle/pois	7.	Lähde
2.	Koti	8.	Paluu
3.	Nelisuuntaiset valintanäppäimet	9.	Vahvista
4.	Mykistys	10.	Näyttötila
5.	Volume -	11.	Valinta
6.	Valikko	12.	Volume +

Huomautus:

- Joillakin näppäimillä ei ehkä ole toimintoa malleissa, jotka eivät tue näitä toimintoja.
- Ennen kuin käytät kaukosäädintä ensimmäistä kertaa, irrota läpinäkyvä eristysteippi. Katso ohjeet pariston asentamisesta sivulta 16.

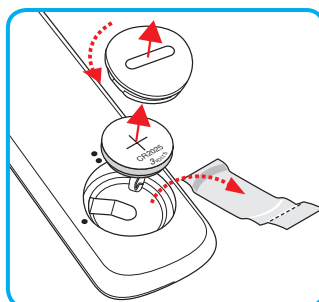

ASETUKSET JA ASENNUS

Projektorin asennus

Tämä projektori on suunniteltu asennettavaksi neljään mahdolliseen asentoon.

Huonetila ja henkilökohtainen mieltymys ratkaisee, minkä asennussijainnin valitset. Ota huomioon valkokankaan koko ja sijainti, sopivan pistorasian sijainti sekä projektorin ja muiden laitteiden välinen etäisyys ja sijainti.

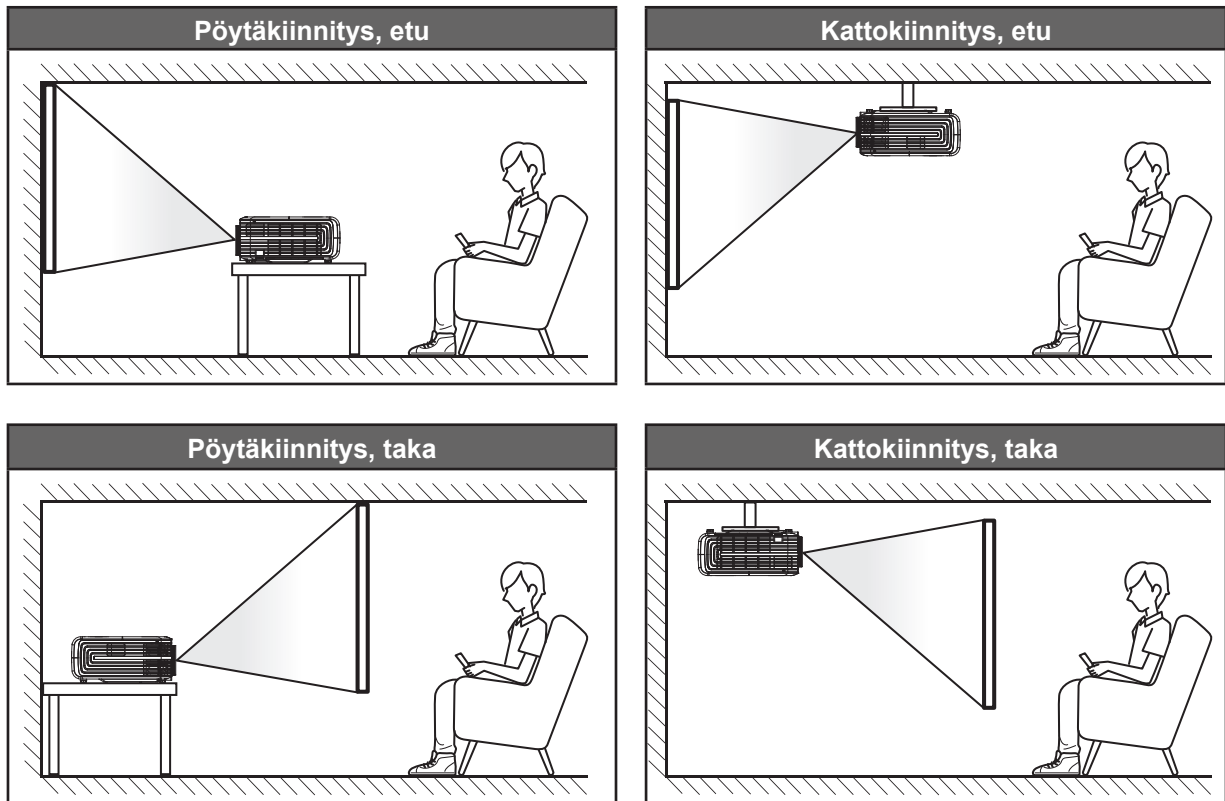

Projektori tulee asettaa tasaiselle pinnalle ja 90 astetta / kohtisuorassa heijastusnäyttöön nähden.

- Katso projektorin sijainnin määrittäminen tietylle heijastusnäyttökoolle etäisyystaulukosta sivulla 57.
- Katso näytön koon määrittäminen annetulle etäisyydelle etäisyystaulukosta sivulla 57.

Huomautus: Mitä etäämmälle projektori sijoitetaan näytöstä, sitä suuremmaksi kuvan koko kasvaa ja myös pystysuuntainen siirtymä lisääntyy suhteessa.

TÄRKEÄÄ!

Älä käytä projektoria mistään muusta suunnasta kuin pöytä- tai kattokiinnityksestä. Projektorin tulee olla vaakasuuntaisesti, ei kallistettuna eteen/taakse tai vasemmalle/oikealle. Kaikki muut suuntaukset mitätöivät takuun ja lyhentävät projektorin lampun tai itse projektorin käyttöikää. Ota yhteys Optomaan saadaksesi ohjeet vakioasennuksesta poikkeavaan asentukseen.

ASETUKSET JA ASENNUS

Lähteiden yhdistäminen projektoriin

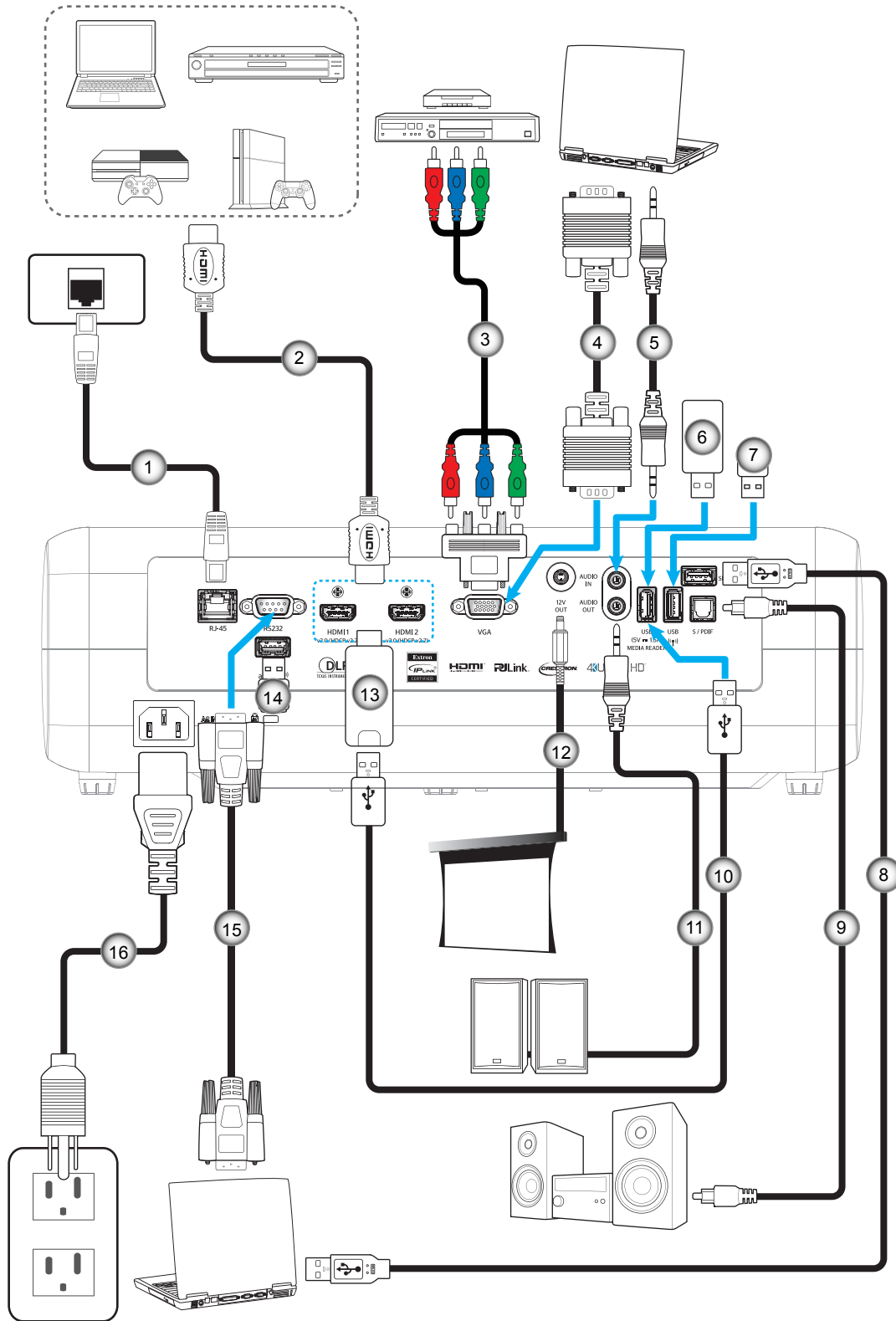

Nro	Kohde	Nro	Kohde	Nro	Kohde	Nro	Kohde
1.	RJ-45-kaapeli	5.	Äänitulo-kaapeli	9.	S/PDIF-lähtökaapeli	13.	HDMI-käyttövain
2.	HDMI-kaapeli	6.	USB-Flash-asema	10.	USB-virtakaapeli	14.	Alexan Wi-Fi-käyttövain
3.	RCA-komponenttikaapeli	7.	Wi-Fi-näytön Wi-Fi-käyttövain	11.	Audiolähtökaapeli	15.	RS232-kaapeli
4.	VGA-tulo-kaapeli	8.	USB-kaapeli huoltoon varten	12.	12 V DC -pistoke	16.	Virtajohto

ASETUKSET JA ASENNUS

Heijastetun kuvan säätäminen

Kuvan korkeus

Tämä projektori on varustettu kuvan korkeuden säädön mahdollistavalla nostojalalla.

1. Paikanna projektorin alta säädettävä jalka, jota haluat säätää.
2. Nosta tai laske projektoria kiertämällä säädettävää jalkaa myötä- tai vastapäivään.

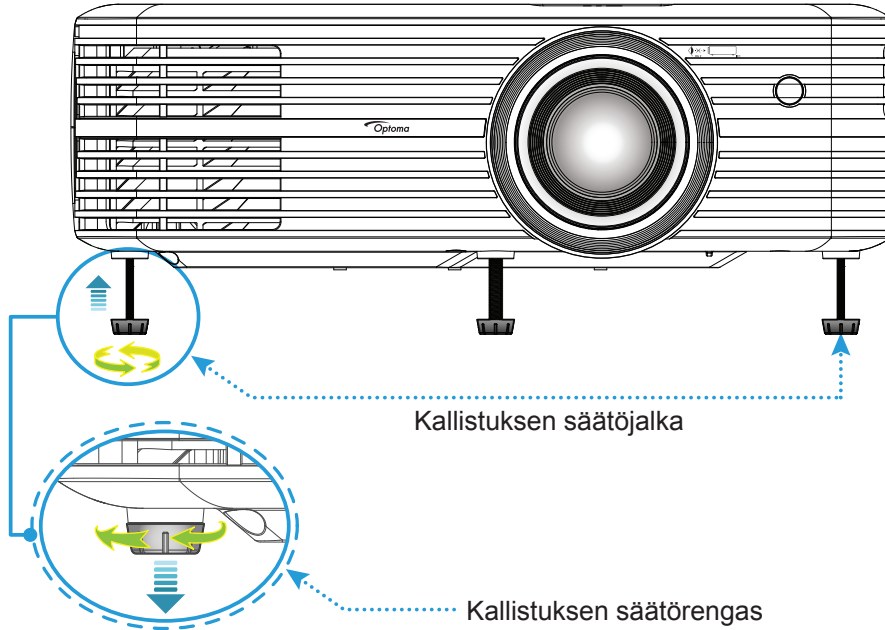

Zoomaus, linssinsiirto ja tarkennus

- Säätääksesi kuvan kokoa ja sijaintia, toimi seuraavasti:
 - a. Säätääksesi kuvan kokoa, kierrä zoomausvipua myötäpäivään tai vastapäivään suurentääksesi tai pienentääksesi projisoidun kuvan kokoa.
 - b. Säätääksesi kuvan sijaintia, kierrä linssinsiirtovalitsinta myötäpäivään tai vastapäivään säätääksesi projisoidun kuvan sijaintia pystysuunnassa.

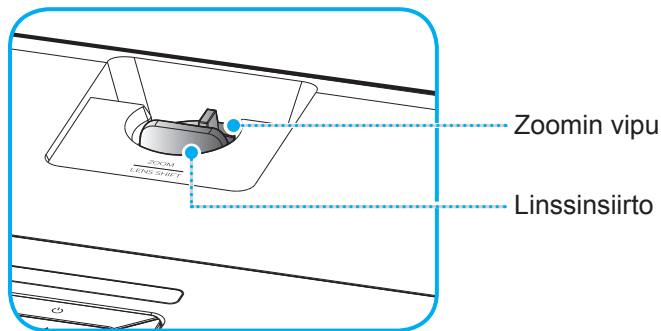

ASETUKSET JA ASENNUS

- Säättääksesi tarkennusta, kierrä tarkennusrenkasta myötäpäivään tai vastapäivään, kunnes kuva on tarkka ja selvä.

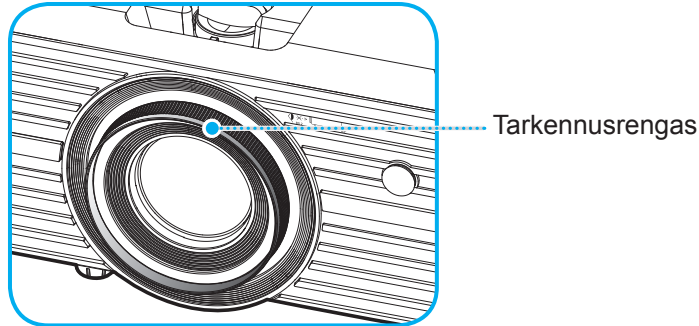

Huomautus: Projektori tarkentaa välillä 1,2–8,1 m.

Etäasetus

Paristojen asennus/vaihto

1. Käytä kolikkoa paristokannen kiertämiseen myötäpäivään, kunnes kansi avautuu.
2. Asenna lokeroon uusi paristo.
Poista vanha paristo ja asenna uusi (CR2025). Varmista, että "+"-puoli on ylöspäin.
3. Aseta kansi takaisin paikalleen. Käytä sitten kolikkoa paristokannen kiertämiseen vastapäivään lukitaksesi sen paikalleen.

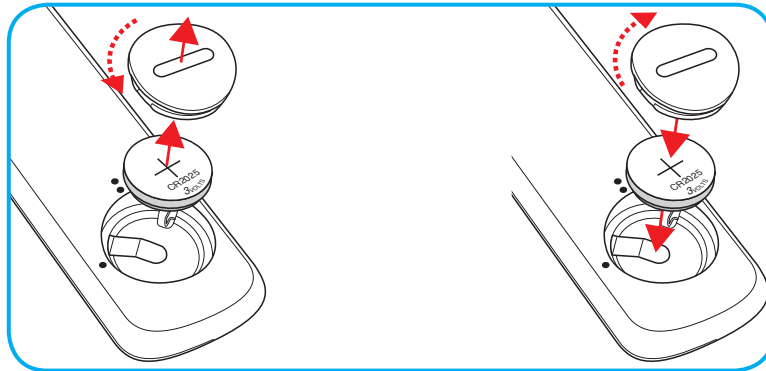

VAARA:

Varmistaaksesi turvallisen käytön, huomioi seuraavat varotoimet:

- Käytä CR2025-tyyppistä paristoa.
- Vältä altistumista vedelle tai muille nesteille.
- Älä altista kaukosäädintä kosteudelle tai kuumuudelle.
- Älä pudota kaukosäädintä.
- Jos paristo on vuotanut kaukosäätimessä, pyyhi kotelo varovasti puhtaaksi ja asenna uusi paristo.
- Räjähdyshaara, jos paristo on vaihdettu vääräntyyppiseen.
- Hävitä käytetty paristo ohjeiden mukaisesti.

ASETUKSET JA ASENNUS

Toimivuusalue

Infrapuna (IR) -kaukosäädinanturi sijaitsee projektorin päällä. Varmista, että pidät kaukosäädintä enintään 30° (vaakasuunnassa) tai 20° (pystysuunnassa) kulmassa kohti projektoriin infrapuna-kaukosäädinanturia, jotta se toimii oikein. Kaukosäätimen ja anturin etäisyys ei saa olla 7 metriä suurempi.

Huomautus: Kun osoitat kaukosäätimellä suoraan(0 asteen kulmassa)infrapuna-kaukosäädinanturia, etäisyys kaukosäätimen ja anturin välillä ei saa olla yli 10 metriä).

- Varmista, ettei kaukosäätimen ja projektorin infrapuna-anturin välissä ole mitään esteitä, jotka voivat estää infrapunasädettä.
- Varmista, ettei kaukosäätimen infrapunalähtetimeen osu suoraan auringon tai loistelampun valoa.
- Pidä kaukosäädin yli 2 m etäisyydellä loistelampuista, muuten kaukosäätimeen voi tulla toimintahäiriö.
- Jos kaukosäädin on lähellä invertterityyppisiä loistelamppuja, siitä voi tulla ajoittain toimimaton.
- Jos kaukosäädin ja projektori ovat hyvin lähellä, kaukosäädin ei ehkä toimi.
- Kun osoitat näyttöä, toimintaetäisyys on alle 7 m kaukosäätimestä näyttöön ja infrapunasäteiden heijastamiseksi takaisin projektoriin. Toimintaetäisyys voi kuitenkin vaihdella heijastusnäyttötyyppin mukaan.

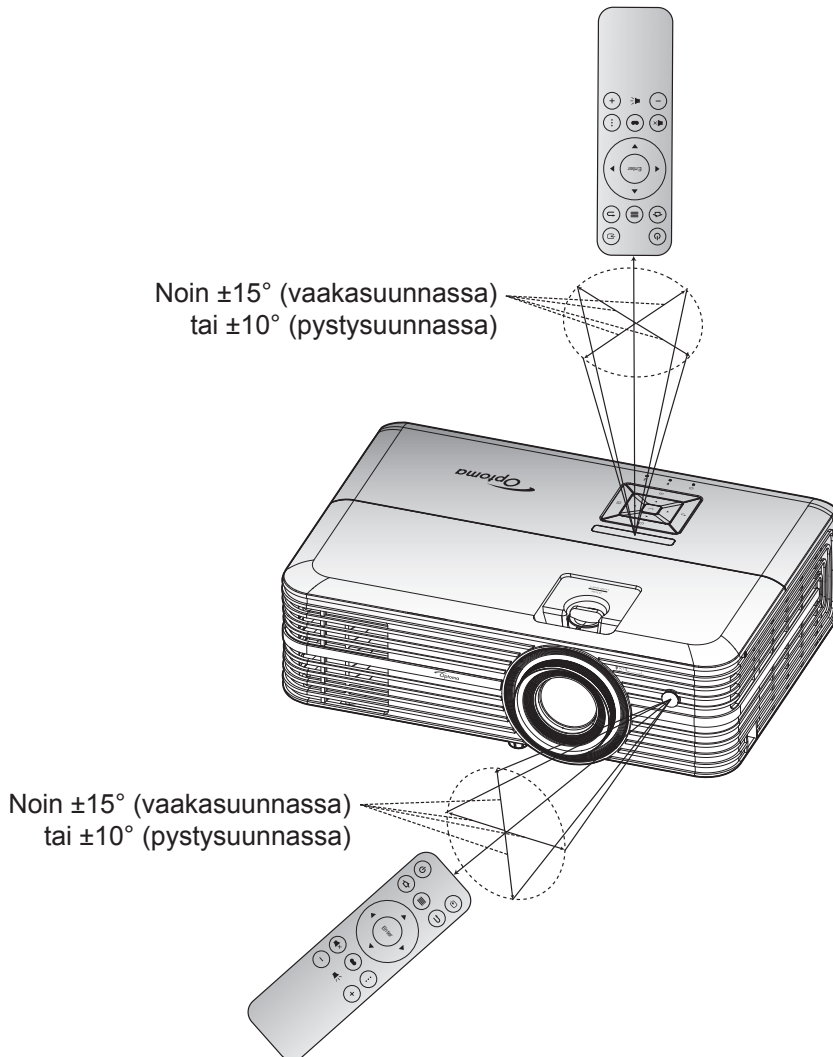

PROJEKTORIN KÄYTTÖ

Projektorin virran kytkeminen päälle/pois päältä

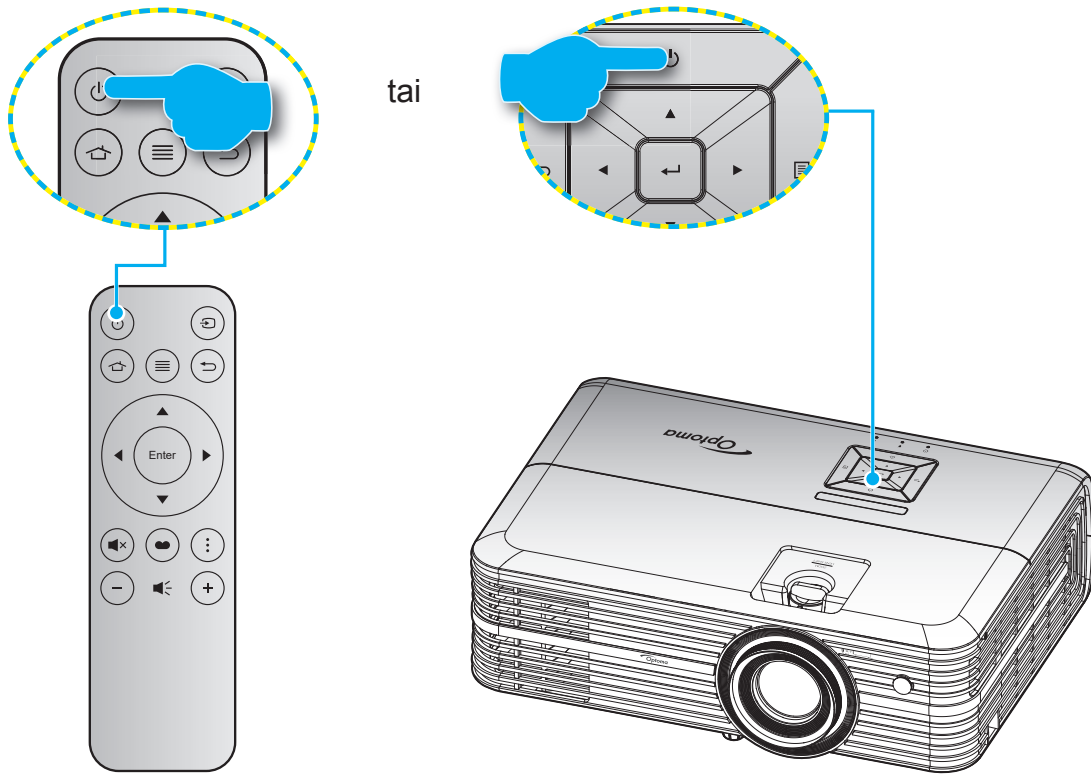

Virta päälle

1. Kiinnitä virtajohto ja signaali/lähdekaapeli tiukasti. Liittämisen jälkeen Päällä/Valmiustila LED -merkkivalo palaa punaisena.
2. Käynnistä projektori painamalla projektorin näppäimistön tai kaukosäätimen "⏻"-painiketta.
3. Käynnistysnäyttö tulee näkyviin noin 10 sekunniksi ja Päällä/Valmiustila-LED-merkkivalo vilkkuu sinisenä.

Kun projektori kytketään päälle ensimmäistä kertaa, sinua kehoitetaan tekemään aloitusasetus, kuten valitsemaan haluttu kieli, projisoinnin suunta ja virtatila-asetukset. Kun **Asetus valmis** -näyttö tulee näkyviin, projektori on käyttövalmis.

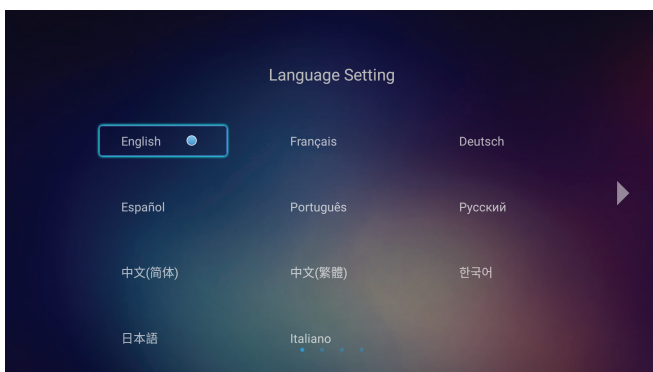

[Valitse kieli]

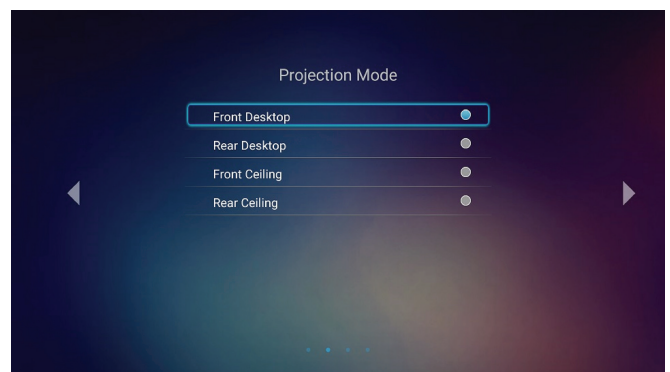

[Valitse projisointitila]

PROJEKTORIN KÄYTTÖ

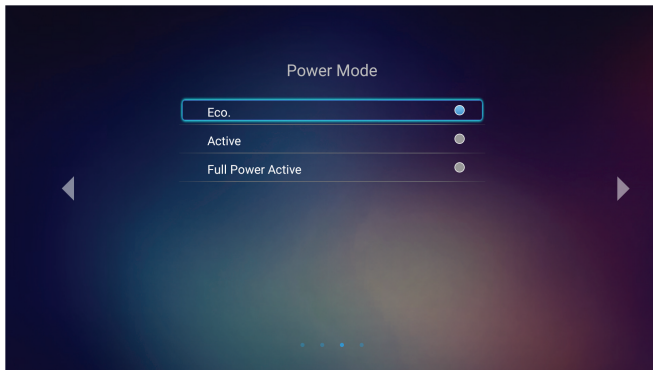

[Valitse virtatila]

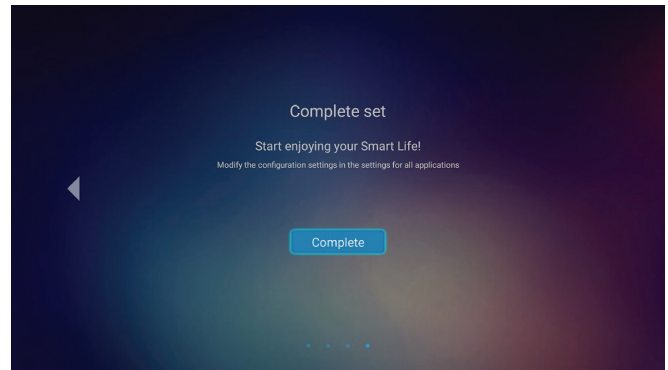

[Aloituserasetus valmis]

Virta pois

1. Sammuta projektori painamalla projektorin näppäimistön tai kaukosäätimen "⏻"-painiketta.
2. Seuraava viesti tulee näkyviin näyttöön:



3. Vahvasta painamalla "⏻"-painiketta uudelleen, muuten viesti poistuu 15 sekunnin kuluessa. Kun painat ⏻-painiketta toistamiseen, projektori sammuu.
4. Jäähdytystuulettimien toiminta jatkuu noin 10 sekunnin ajan ja Päällä/Valmiustila LED -merkkivalo vilkkuu vihreänä tai sinisenä. Kun Päällä/Valmiustila LED -merkkivalo palaa tasaisesti punaisena, projektori on siirtynyt valmiustilaan. Jos haluat kytkeä projektorin takaisin päälle, sinun on odotettava, kunnes jäähdytyskierto on suoritettu ja projektori siirtynyt valmiustilaan. Kun projektori on valmiustilassa, paina vain "⏻"-painiketta uudelleen kytkeäksesi projektorin päälle.
5. Irrota virtajohto pistorasiasta ja projektorista.

Huomautus: *Ei ole suositeltavaa kytkeä projektoria heti takaisin päälle virransammutuksen jälkeen.*

PROJEKTORIN KÄYTTÖ

Tulolähteen valitseminen

Kytke päälle liitetty lähde, jonka haluat näyttää heijastusnäytöllä, kuten tietokone, kannettava, videosoitin jne. Projektori tunnistaa lähteen automaattisesti. Jos useita lähteitä on liitetty, paina kaukosäätimen "↺" -painiketta valitaksesi halutun tulon.

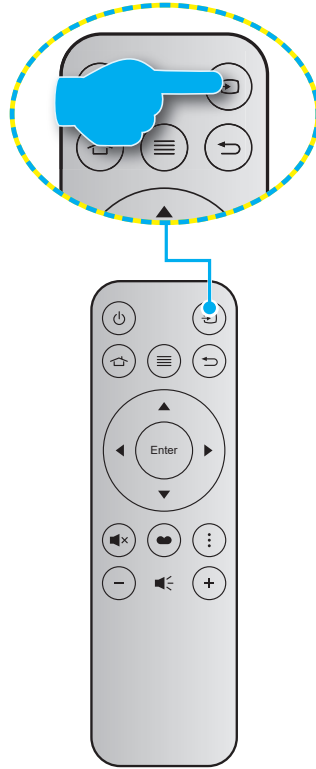



PROJEKTORIN KÄYTTÖ

Alkunäytön yleiskatsaus

Alkunäyttö näytetään joka kerta, kun käynnistät projektorin. Pääalkunäyttö on pohjimmiltaan jaettu kolmeen pääluokkaan: Projektori, Sovellus ja Asetukset.

Navigoidaksesi alkunäytössä, käytä kaukosäätimen tai projektorin näppäimistön painikkeita.

Voit palata pääalkunäyttöön milloin tahansa painamalla kaukosäätimen -painiketta tai projektorin näppäimistön -painiketta riippumatta siitä, millä sivulla olet.

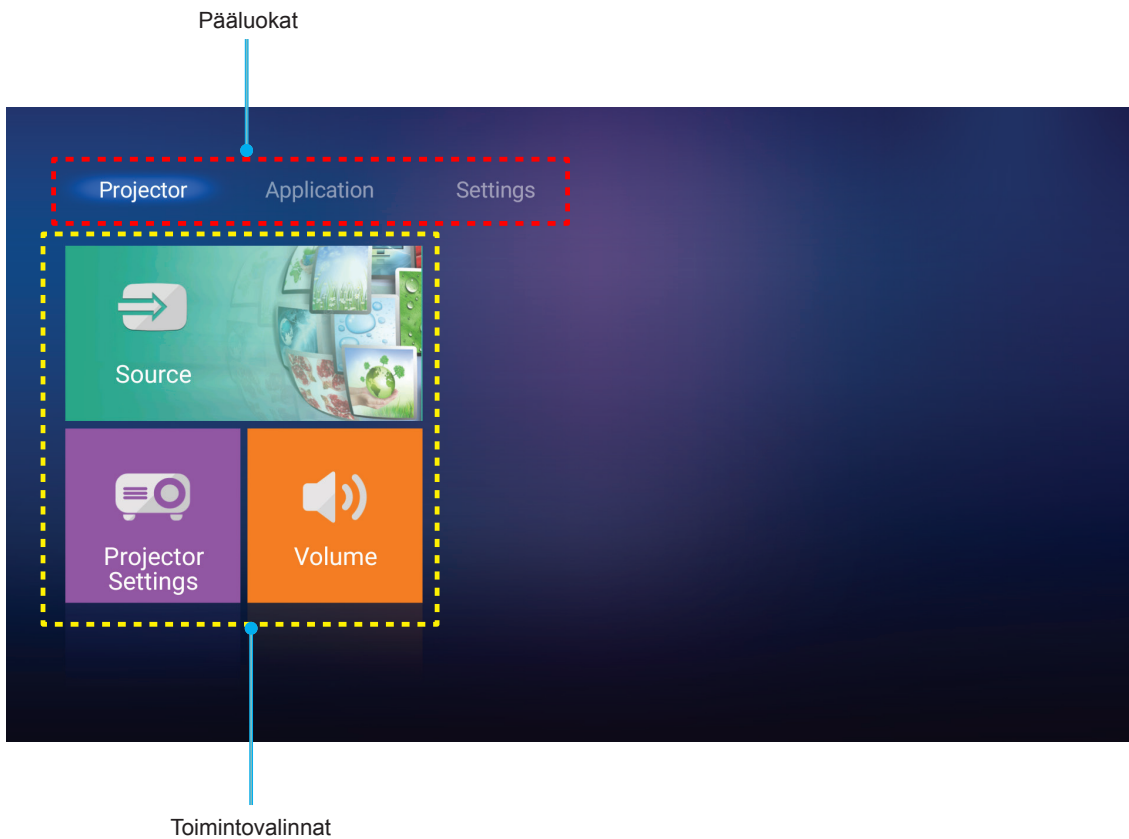

PROJEKTORIN KÄYTTÖ

Projektoriasetukset

Projektori-alkunäytössä voit muuttaa tulolähdettä, määrittää projektorin asetuksia ja säätää äänenvoimakkuuden tasoa.

Tulolähteen valitseminen

Kaukosäätimen "→"-painikkeen painamisen halutun tulon valitsemiseksi lisäksi voit muuttaa tulolähteen myös valitsemalla **Source**-valinnan. Paina sitten kaukosäätimen **Enter**-painiketta tai projektorin näppäimistön ←-painiketta siirtyäksesi **Source**-valikkoon.

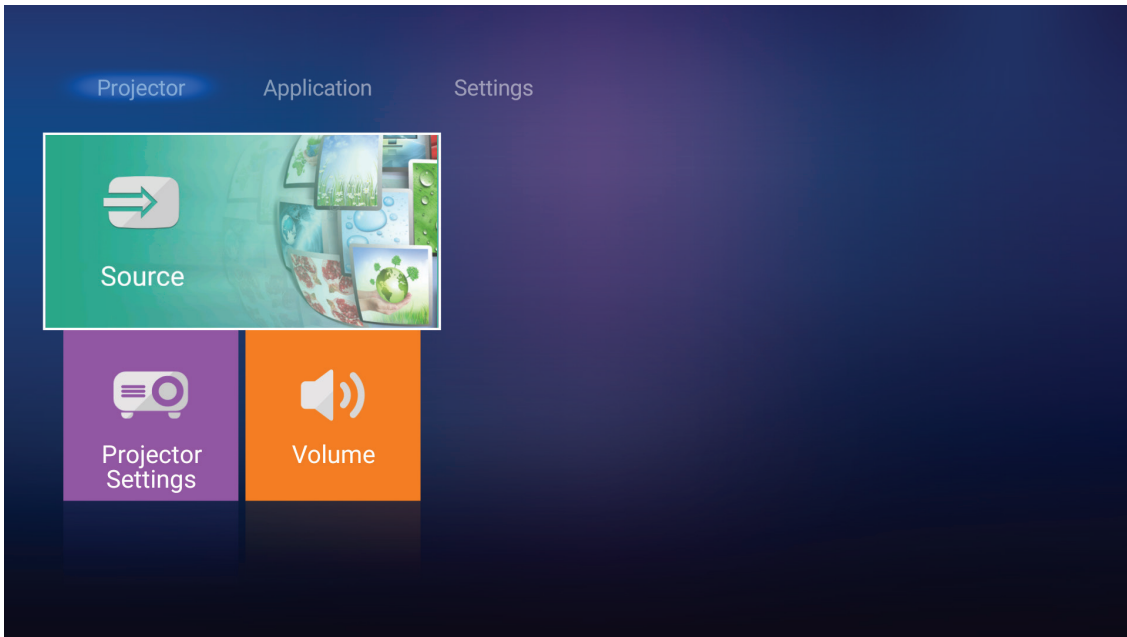

Käytettävissä olevat tulolähteet näkyvät näytöllä.



Valitse haluttu tulolähde ja vahvista valinta painamalla kaukosäätimen **Enter**-painiketta tai projektorin näppäimistön ←-painiketta.

Huomautus: Tulolähteesi on oletuksena asetettu **Media**.

PROJEKTORIN KÄYTTÖ

Määritä projektoriasetukset

Valitse **Projektoriasetukset** hallitaksesi erilaisia laitemäärytyksiä, kuten laiteasetusten määrittäminen, järjestelmätietojen tarkastelu ja järjestelmäasetusten palauttaminen.

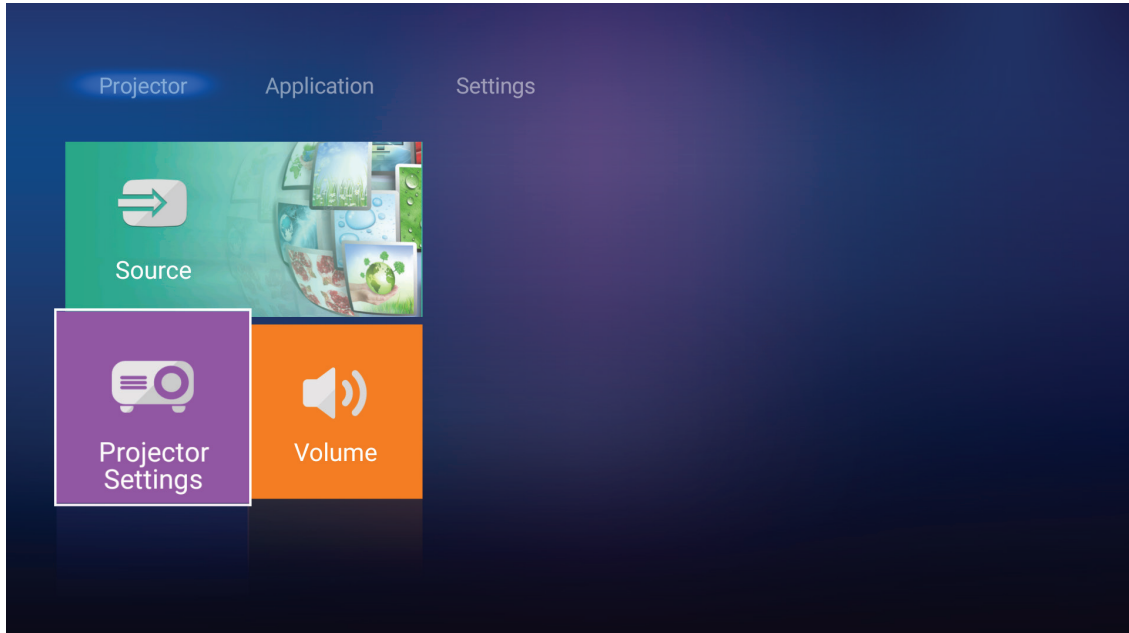

Yleiset-valikossa navigointi

1. Paina kaukosäätimen **Enter**-painiketta tai projektorin näppäimistön **↵**-painiketta siirtyäksesi **Projektoriasetukset**-valikkoon.

Huomautus: Voit käyttää **Projektoriasetukset**-valikkoa myös suoraan painamalla kaukosäätimen **☰**-painiketta tai projektorin näppäimistön **☰**-painiketta.

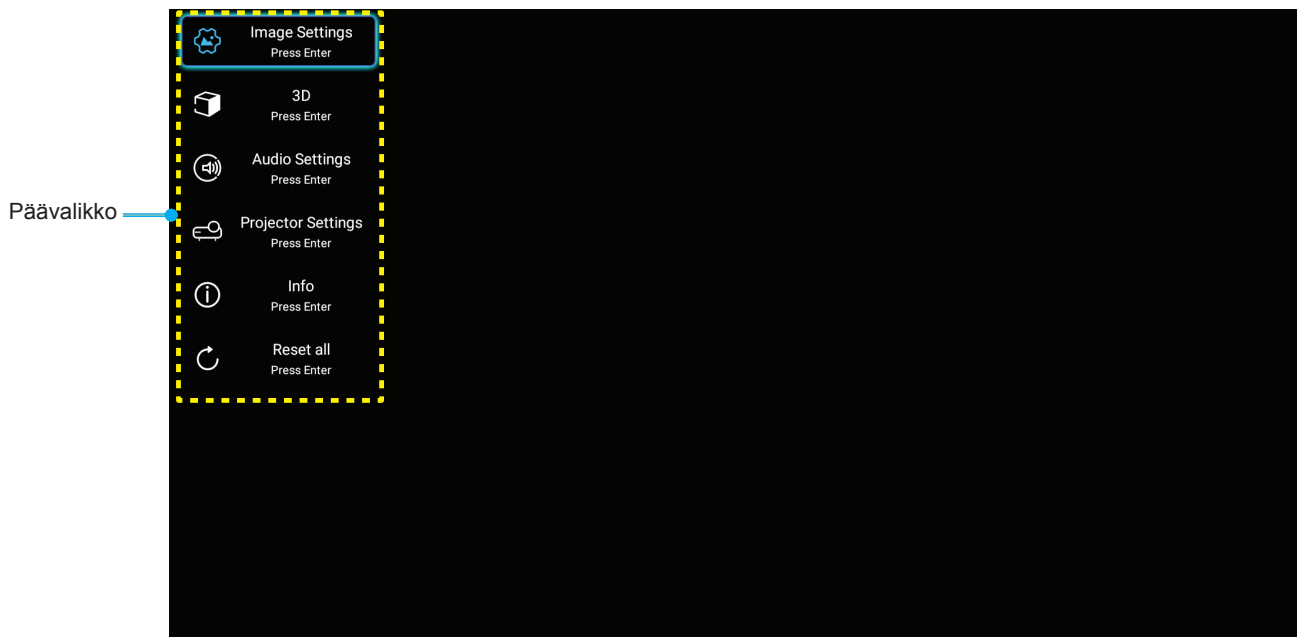

2. Kun kuvaruutuvalikko tulee näkyviin, valitse **▲▼**-näppäimillä jokin päävalikon kohdista. Tehdessäsi valinnan tietyllä sivulla, paina kaukosäätimen **Enter**-painiketta tai projektorin näppäimistön **↵**-painiketta siirtyäksesi alivalikkoon.

PROJEKTORIN KÄYTTÖ

3. Valitse haluttu kohde alivalikosta painamalla ▲▼-painikkeita ja paina sitten **Enter** tai ↵-painiketta näyttääksesi lisää asetuksia. Säädä asetuksia ◀▶-näppäimillä.
4. Valitse seuraava säädettävä kohta alivalikosta ja säädä sitä edellä kuvatulla tavalla.
5. Paina **Enter**-tai ↵-näppäintä vahvistaaksesi valinnan, jolloin päävalikko palautuu näytölle.
6. Voit poistua painamalla ≡- tai ☰-painiketta uudelleen. Näyttövalikko sulkeutuu ja projektori tallentaa uudet asetukset automaattisesti.

Kuvaruutuvalikkopuu

Taso 1	Taso 2	Taso 3	Taso 4	Arvo	
Image Settings	Näyttötila			Elokuvateatteri	
				HDR	
				HDR SIM.	
				Riistan	
				Referenssi	
				Kirkas	
				Käyttäjä	
				3D	
				ISF Day	
				ISF Night	
	Dynaaminen alue	HDR			Auto [Oletus]
					Pois
		HDR-kuvatila			Kirkas
					Tavallinen [Oletus]
					Elokuva
	Kirkkaus			-50 ~ +50	
	Kontrasti			-50 ~ +50	
	Terävöitys			1 ~ 15	
	Väri			-50 ~ +50	
	Sävy			-50 ~ +50	
	Gamma [Ei 3D-tila]				Elokuva
					Video
					Grafiikka
					Tavallinen(2.2)
					1.8
					2.0
	Gamma [3D-tila]				2.4
					3D
	Väriasetukset	BrilliantColor™			1 ~ 10
			Väriämpötila		
					D65
					D75
				D83	
				D93	
			Alkuperäinen		





PROJEKTORIN KÄYTTÖ

Taso 1	Taso 2	Taso 3	Taso 4	Arvo	
Image Settings	Väriasetukset	Color Gamut		Alkuperäinen	
				HDTV	
				Esitys	
				Elokuvateatteri	
				Riistan	
		Väriavaruus [Ei HDMI-tulo]		Auto [Oletus]	
				RGB	
				YUV	
		Väriavaruus [HDMI-tulo]		Auto [Oletus]	
				RGB(0~255)	
				RGB(16~235)	
				YUV	
		Color Matching	Väri		Punainen [Oletus]
					Virheä
					Sininen
					Syaani
					Keltainen
					Magenta
					Valkoinen
				Sävy tai Punainen vahvistus	-50 - +50 [Oletus: 0]
				Värikylläisyys tai Vihreä vahvistus	-50 - +50 [Oletus: 0]
				Vahvistus tai Sininen vahvistus	-50 - +50 [Oletus: 0]
		RGB Vahv/Säät		Punainen vahvistus	-50 - +50 [Oletus: 0]
				Vihreä vahvistus	-50 - +50 [Oletus: 0]
				Sininen vahvistus	-50 - +50 [Oletus: 0]
				Punainen säätö	-50 - +50 [Oletus: 0]
				Vihreä säätö	-50 - +50 [Oletus: 0]
				Sininen säätö	-50 - +50 [Oletus: 0]
		Signaali	Taajuus		-50 ~ +50 (signaalin mukainen)
			Vaihe		0 ~ 31 (signaalin mukainen)
	Vaakasijainti			-50 ~ +50 (signaalin mukainen)	
	Pystysijainti			-50 ~ +50 (signaalin mukainen)	
	DynamicBlack			Päälle [Oletus]	
				Pois	
	Kirkkaustaso			Säästö	
				Kirkas	
	Digital Zoom			-5 - 25 [Oletus: 0]	
	Aspect Ratio			4:3	
				16:9	
				Alkuperäinen	
			Auto [Oletus]		

PROJEKTORIN KÄYTTÖ

Taso 1	Taso 2	Taso 3	Taso 4	Arvo	
Image Settings	PureMotion			Pois	
				Matala	
				Keskitaso	
				Korkea	
	Alkuasetukset				
3D	3D-tila			Päälle	
				Pois [Oletus]	
	3D-Muoto			Auto [Oletus]	
				SBS Mode	
				Top and Bottom	
				Kuvapakkaus	
3D-synk. kääntö			Päälle		
			Pois [Oletus]		
Ääniasetukset	Sisäänrakennettu kaiutin			Päälle [Oletus]	
				Pois	
	Audio Out			Päälle	
				Pois [Oletus]	
	Mykistys			Päälle	
			Pois [Oletus]		
	Äänenvoimakkuus			0 ~ 10 [Oletus:5]	
Projektoriasetukset	Lampun asetukset	Lampputunnit		Vain luku [Alue 0 - 9999]	
		Lampun nollaus		Kyllä	
				Ei [Oletus]	
	Lamppumuistutus		Päälle [Oletus]		
	Filter Settings	Filter Usage Hours			Vain luku [Alue 0 - 9999]
					Pois [Oletus]
					300hr
					500hr
					800hr
				1000hr	
	Filter Reset			Kyllä	
				Ei [Oletus]	
	Power Settings	Suorakäynnistys			Päälle
					Pois [Oletus]
		Autom. Sammutus			Päälle [Oletus]
					Pois
Uniajastin (min)				Pois(0)–990 (30 min lisäyksiin) [Oletus: Pois]	
Virtatila (Valmiustila)			Säästö [Oletus]		
			Aktiivinen		
			Täysi teho aktiivinen		

PROJEKTORIN KÄYTTÖ

Taso 1	Taso 2	Taso 3	Taso 4	Arvo	
Projektoriasetukset	Muut	Projektorin tunnus		0 - 99 [Oletus: 0]	
		Testikuvio		Ei mitään [Oletus]	
				Ruudukko (Vihreä)	
				Ruudukko (Magenta)	
				Ruudukko (Valkoinen)	
				Valkoinen	
		Projisointitila		Front  [Oletus]	
				Rear 	
				Kattokiinnitteinen etuprojektio 	
			Kattokiinnitteinen takaprojektio 		
		HDMI EDID		2.0 [Oletus]	
				1.4	
		HDMI/VGA/USB-levy		Ilmoitus	
				Lähteen automaattinen muuttaminen [Oletus]	
				Ei mitään	
Korkea paikka		Päälle			
		Pois [Oletus]			
12V Trigger		Päälle			
		Pois [Oletus]			
Info	Regulatory				
	Serial Number				
	Source			HDMI1 / HDMI2 / VGA / Komponentti / Media	
	Resolution				
	Näyttötila			Ei mitään / Elokuvateatteri / HDR/ HDR SIM. / Riistan / Referenssi / Kirkas / Käyttäjä / 3D / ISF Day / ISF Night	
	Kirkkaustaso				
	Virtatila (Valmiustila)			Säästö / Aktiivinen / Täysi teho aktiivinen	
	Lampputunnit	Kirkas			"0 hr" - "99999 hr"
		Säästö			"0 hr" - "99999 hr"
		Dynamic			"0 hr" - "99999 hr"
		Yhteensä			"0 hr" - "299997 hr"
	Filter Usage Hours				"0 hr" - "99999 hr"
	Projektorin tunnus				0 ~ 99
	Värisyvyys				
	Värimuoto				
FW Version	System				
	LAN				
	MCU				
Reset All					

PROJEKTORIN KÄYTTÖ

Kuva-asetukset-valikko

Näyttötila

Erilaisille kuvatyypeille on valmiiksi asetettuja optimoituja asetuksia.

- **Elokuvateatteri:** Tarjoaa parhaat värit elokuvien katseluun.
- **HDR:** Dekoodaa ja näyttää High Dynamic Range (HDR) -sisältöä tuoden esiin syvimät mustat, kirkkaimmat valkoiset ja eloisimmat elokuvalliset värit käyttämällä REC.2020-väriasteikkoa. Tämä tila otetaan automaattisesti käyttöön, kun HDR asetetaan PÄÄLLE (ja HDR-sisältöä lähetetään projektoriin – 4K UHD Blu-ray, 1080p/4K UHD HDR -pelit, 4K UHD -suoratoistovideo). Kun HDR-tila on aktiivinen, muita näyttötiloja (Cinema (Elokuva), Reference (Referenssi) jne.) ei voi valita, koska HDR tarjoaa värin, joka erittäin tarkka ja ylittää muiden näyttötilojen värisuorituskyvyn.
- **HDR SIM.:** Parantaa ei-HDR-sisältöä simuloidulla High Dynamic Range (HDR). Valitse tämä tila parantaaksesi ei-HDR-sisällön gammaa, kontrastia ja värikylläisyyttä (720p- ja 1080p-lähetys/kaapeli-TV, 1080p Blu-ray, ei-HDR-pelit jne.). Tätä tilaa voi käyttää VAIN ei-HDR-sisällöllä.
- **Riistan:** Valitse tämä tila lisätäksesi kirkkaus ja vasteaikatason pelatessasi videopelejä.
- **Referenssi:** Tämän tilan on tarkoitus toistaa mahdollisimman tarkasti kuva tavalla, jolla ohjaaja on sen tarkoittanut. Väri-, värielämytila-, kirkkaus-, kontrasti- ja gamma-asetukset ovat kaikki määritetty tavalliselle referenssitilalle. Valitse tämä tila katsoessasi videota.
- **Kirkas:** Maksimikirkkaus PC-tulosta.
- **Käyttäjä:** Muista käyttäjän asetukset.
- **3D:** 3D-tehosteen kokemiseksi tarvitaan 3D-lasit. Varmista, että Blu-ray 3D DVD-soitin on asennettu.
- **ISF Day:** Optimoii kuva ISF-päivätilalla saadaksesi täydellisen kalibroinnin ja korkean kuvanlaadun.
- **ISF Night:** Optimoii kuva ISF-yötilalla saadaksesi täydellisen kalibroinnin ja korkean kuvanlaadun.

Huomautus: *ISF:n päivä- ja yökatselutilan käyttämiseksi ja kalibroimiseksi, ota yhteyttä paikalliseen jälleenmyyjään.*

Dynaaminen alue

Määritä High Dynamic Range (HDR) -asetus ja sen vaikutus näytettäessä videota 4K Blu-ray -soittimista ja suoratoistolaitteista.

➤ HDR

- **Auto:** Tunnista HDR-signaali automaattisesti.
- **Pois:** Kytke HDR-käsittely pois päältä. Asetettuna Pois-tilaan, projektori EI dekodaa HDR-sisältöä.

➤ HDR-kuvatila

- **Kirkas:** Valitse tämä tila kirkkaampia, värikylläisempiä värejä varten.
- **Tavallinen:** Valitse tämä tila saadaksesi luonnollisemmalta näyttäviä värejä, joiden lämpimät ja viileät sävyt ovat tasapainossa.
- **Elokuva:** Valitse tämä tila yksityiskohtien ja terävyyden parantamiseksi.
- **Tiedot:** Valitse tämä tila tummien näkymien yksityiskohtien ja terävyyden parantamiseksi.

Kirkkaus

Säädä kuvan kirkkaus.

Kontrasti

Kontrasti säätelee kuvien tummimpien ja vaaleimpien kohtien välistä suhdetta.

Terävöitys

Säädä kuvan terävyyttä.

PROJEKTORIN KÄYTTÖ

Väri

Säädä videokuvaa mustavalkoisesta täysvärikuvaan.

Sävy

Säädä punaisen ja vihreän väritasapainoa.

Gamma

Aseta gammakäyrätyyppi. Kun aloitusasennus ja hienosäätö ovat valmiit, käytä hyväksesi Gammasäätövaiheita optimoidaksesi kuvaulostulon.

- **Elokuva:** Kotiteatterille.
- **Video:** Video- tai TV-lähteelle.
- **Grafiikka:** PC-/Valokuvalähteelle.
- **Tavallinen(2.2):** Vakioasetukselle.
- **1.8 / 2.0 / 2.4:** Määrätylle PC-/Valokuvalähteelle.

Huomautus: Nämä valinnat ovat käytettävissä vain, kun 3D-tilatoiminto on poistettu käytöstä. Käyttäjä voi 3D-tilassa valita Gamma-asetuksesi vain 3D-tilan.

Väriasetukset

Määritä väriasetukset.

- **BrilliantColor™:** Tämä säädettävä kohta käyttää uutta väriprosessointialgoritmia ja parannuksia, jotka mahdollistavat korkeamman kirkkauden ja antavat samalla kuvalle luonnollisemmat, sävykkäämmät värit.
- **Väriämpötila:** Valitse väriämpötila vaihtoehdoista D55, D65, D75, D83, D93 ja Alkuperäinen.
- **Color Gamut:** Valitse asianmukainen väriasteikko vaihtoehdoista Alkuperäinen, HDTV, Esitys, Elokvateatteri ja Riistan.
- **Väriavaruus (vain ei-HDMI-tulo):** Väriavaruus on kiinteä seuraavilla tulolähteillä: (1) VGA (RGB) (2) Component(YUV) (3) Media (Auto).
- **Väriavaruus (vain HDMI-tulo):** Valitse seuraavista asianmukainen värimatriisityyppi: Auto, RGB(0~255), RGB(16~235), YUV(0~255) ja YUV(16~235).
- **Color Matching:** Säädä sävy, värikylläisyys ja vahvistus punaiselle, vihreälle, siniselle, syaanille, keltaiselle, magentalle tai valkoiselle värille.
- **RGB Vahv/Säät:** Nämä asetukset antavat määrittää kuvan kirkkaus (lisäys) ja kontrastia (poikkeama).

Signaali

Säädä signaalivalintoja.

- **Taajuus:** Muuttaa näytön taajuutta niin, että se vastaa tietokoneen grafiikkakortin taajuutta. Käytä tätä toimintoa vain silloin, kun kuva välkkyä vaakasunnassa.
- **Vaihe:** Synkronoi näytön signaaliajastuksen näytönohjaimen kanssa. Jos kuva on epävakaata tai vilkkuu, korjaa se tällä asetuksella.
- **Vaakasijainti:** Säädä kuvan vaakasijaintia.
- **Pystysijainti:** Säädä kuvan pystysijaintia.

Huomautus: Tämä valikko on käytettävissä vain, jos tulolähde on RGB.

DynamicBlack

Käytä säätääksesi automaattisesti kuvan kirkkauden optimaalisen kontrastin saavuttamiseksi.

PROJEKTORIN KÄYTTÖ

Kirkkaustaso

Säädä kirkkaustila-asetukset.

- **Säästö:** Valitse "Säästö" himmentääksesi projektorin lamppua, mikä pienentää virrankulutusta ja pidentää lampun kesto.
- **Kirkas:** Valitse "Kirkas" lisätäksesi kirkkaus.

Digital Zoom

Käytä kuvan pienentämiseen tai suurentamiseen projektiopinnalla.

Aspect Ratio

Valitse näytetyn kuvan kuvasuhde.

- **4:3:** Tämä muoto on 4:3-tulolähteille.
- **16:9:** Tämä muoto on 16:9-tulolähteille, kuten HDTV ja DVD, joita on parannettu laajakuvatelevisiota varten.
- **Alkuperäinen:** Tämä muoto näyttää alkuperäisen kuvan ilman skaalausta.
- **Auto:** Valitsee sopivan näyttömuodon automaattisesti.

Huomautus:

- *On normaalia, että kuvan ympärillä on mustat palkit 4K-tarkkuudella kaikissa kuvasuhteissa.*
- *Mustien palkkien ja reunuksen koko vaihtelee kuvasuhteen mukaan.*

- Mustat palkit
- Aktiivinen 4K-alue

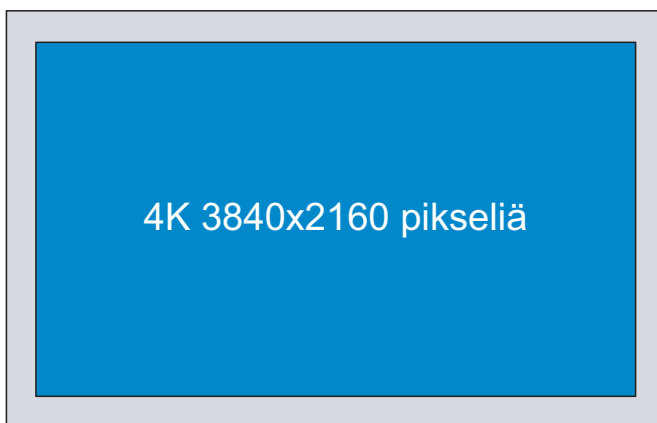

4K UHD -skaalaustaulukko:

16:9-ruutu	480i/p	576i/p	720p	1080i/p	2160p
4x3	Skaalaa kokoon 2880 x 2160.				
16x9	Skaalaa kokoon 3840 x 2160.				
Alkuperäinen	Keskitetty 1:1-määrittäminen. Skaalausta ei tehdä; näytetty resoluutio on tulolähteen mukainen.				
Auto	- Jos lähde on 4:3, näyttötyyppi skaalataan kokoon 2880 x 2160. - Jos lähde on 16:9, näyttötyyppi skaalataan kokoon 3840 x 2160. - Jos lähde on 16:10, näyttötyyppi skaalataan kokoon 3456 x 2160.				

PROJEKTORIN KÄYTTÖ

Automaattinen määrittämissääntö:

	Tuloresoluutio		Auto/Skaalaa	
	V-resoluutio	P-resoluutio	3840	2160
4:3	640	480	2880	2160
	800	600	2880	2160
	1024	768	2880	2160
	1280	1024	2880	2160
	1400	1050	2880	2160
	1600	1200	2880	2160
Laaja Kannettava	1280	720	3840	2160
	1280	768	3600	2160
	1280	800	3456	2160
SDTV	720	576	2700	2160
	720	480	3240	2160
HDTV	1280	720	3840	2160
	1920	1080	3840	2160

PureMotion

Käytä säilyttääksesi näytetyn kuvan luonnollinen liike.

Alkuasetukset

Palauta väriasetusten tehtaan oletusasetukset.

3D-valikko

Huomautus: Maksimiresoluutio on 1080P (4K-resoluutio ei ole tuettu).

3D-tila

Käytä tätä valintaa ottaaksesi käyttöön / pois käytöstä 3D-tila-toiminnon.

3D-Muoto

Käytä tätä valintaa valitaksesi asianmukaisen 3D-muotoisällön.

- **Auto:** Kun 3D-yksilöintisignaali on tunnistettu, 3D-muoto valitaan automaattisesti.
- **SBS Mode:** Näyttö 3D-signaalin "Side-by-Side (Vierekkäin)"-muodossa.
- **Top and Bottom:** Näyttö 3D-signaali "Top and Bottom"-muodossa.
- **Kuvapakkaus:** Näyttö 3D-signaali "Kuvapakkaus"-muodossa.

3D-synk. kääntö

Käytä tätä valintaa ottaaksesi käyttöön / pois käytöstä 3D-synk. kääntö -toiminnon.

Audioasetukset-valikko

Sisäänrakennettu kaiutin

Valitse "Päälle" tai "Pois" kytkeäksesi sisäisen kaiuttimen Päälle tai Pois.

Audio Out

Valitse "Päälle" tai "Pois" kytkeäksesi audiolähdön Päälle tai Pois.

PROJEKTORIN KÄYTTÖ

Mykistys

Käytä tätä toimintoa kytkeäksesi äänen tilapäisesti pois päältä.

- **Päälle:** Valitse "Päälle" mykistääkseen äänen.
- **Pois:** Valitse "Pois" poistaaksesi äänen mykistykseen.

Huomautus: "Mykistys"-toiminto vaikuttaa sekä sisäisten että ulkoisten kaiuttimien äänenvoimakkuuteen.

Äänenvoimakkuus

Säädä audion äänenvoimakkuustaso.

Projektoriasetukset-valikko

Lampun asetukset

- **Lampputunnit:** Näyttää heijastusajan.
- **Lampun nollaus:** Palauttaa lampun tuntilaskurin nolleen, kun lamppu on vaihdettu.
- **Lamppumuistutus:** Valitse tämä toiminto näyttääksesi tai piilottaaksesi varoitusilmoituksen lampunvaihtoilmoituksen tullessa esiin. Viesti tulee esiin 200 tuntia ennen ehdotettua lampun vaihtoa.

Filter Settings

- **Filter Usage Hours:** Näyttö suodatinajan.
- **Filter Reminder:** Valitse tämä toiminto näyttääksesi tai piilottaaksesi varoitusviestin suodattimenvaihtoilmoituksen tullessa esiin. Käytettävissä olevat valinnat ovat 300hr, 500hr, 800hr ja 1000hr.
- **Filter Reset:** Nollaa pölysuodattimen laskuri pölysuodattimen vaihdon tai puhdistuksen jälkeen.

Power Settings

- **Suorakäynnistys:** Valitse "Päälle" aktivoiaksesi Suorakäynnistystilan. Projektori kytkeytyy automaattisesti päälle, kun se yhdistetään verkkovirtaan, painamatta projektorin näppäimistön tai kaukosäätimen "Virta"-näppäintä.
- **Autom. Sammutus:** Valitse "Päälle" aktivoiaksesi Autom. Sammutus -tilan. Kun signaalia ei tunnusteta tai projektori on käyttämättömänä 20 minuuttia, projektori sammuu automaattisesti.
- **Uniajastin (min):** Asettaa laskettavan ajanjakson. Ajastin alkaa laskea aikaa, vastaanotti projektori signaaleja tai ei. Laskennan loputtua (minuuteissa) projektori sammuu automaattisesti.
- **Virtatila (Valmiustila):** Aseta virtatila-asetus.
 - **Säästö:** Valitse "Säästö" vähentääksesi virtahäviötä edelleen < 0,5 W.
 - **Aktiivinen:** Valitse "Aktiivinen" palataksesi normaaliin valmiustilaan (LAN päällä, Wi-Fi pois).
 - **Täysi teho aktiivinen:** Valitse "Täysi teho aktiivinen" palataksesi normaaliin valmiustilaan (LAN päällä, Wi-Fi päällä).

Muut

- **Projektorin tunnus:** Tunnuksen määrittäminen voidaan asettaa valikosta (0–99) ja käyttäjille voidaan määrittää yksittäisen projektorin hallinta RS232-komennolla.
- **Testikuvio:** Valitse testikuvioksi Ruudukko (Vihreä), Ruudukko (Magenta), Ruudukko (Valkoinen), Valkoinen tai ota tämä toiminto pois käytöstä (Ei mitään).
- **Projisointitila:** Valitse ensisijainen projisointi vaihtoehdoista etu, taka, katto-etu ja katto-taka.
- **HDMI EDID:** Valitse HDMI EDID -tyyppi vaihtoehdoista 2.0 tai 1.4.
Huomautus: Mikäli ilmenee poikkeavia väriongelmiä, säädä EDID-asetusta.
- **HDMI/VGA/USB-levy:** Määritä, kuinka järjestelmä reagoi, kun yksi tulolähteistä (HDMI/VGA/USB-

PROJEKTORIN KÄYTTÖ

flash-asema) on liitetty projektoriin.

- **Ilmoitus:** Valitse "Ilmoitus" näyttääksesi tulon vaihtamisen vahvistusviestin, kun tulolähde tunnistetaan.
- **Lähteen automaattinen muuttaminen:** Valitse "Lähteen automaattinen muuttaminen" vaihtaaksesi automaattisesti nykyiseen tunnistettuun tulolähteeseen.
- **Ei mitään:** Valitse "Ei mitään" vaihtaaksesi tulolähteen manuaalisesti.
- **Korkea paikka:** Kun "Päälle" on valittu, tuulettimet pyörivät nopeammin. Tämä toiminto on hyödyllinen suurissa korkeuksissa, joissa ilma on ohutta.
- **12V Trigger:** Käytä tätä toimintoa ottaaksesi liipaisimen käyttöön tai pois käytöstä.

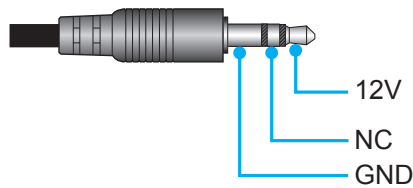

- **Päälle:** Valitse "Päälle" ottaaksesi liipaisimen käyttöön.
- **Pois:** Valitse "Pois" ottaaksesi liipaisimen pois käytöstä.

Info-valikko

Näytä alla luetellut projektorin tiedot:

- Regulatory
- Serial Number
- Source
- Resolution
- Näyttötila
- Kirkkaustaso
- Virtatila (Valmiustila)
- Lampputunnit
- Filter Usage Hours
- Projektorin tunnus
- Värisyvyys
- Värimuoto
- FW Version

Nollaa kaikki valikot

Palauta kaikki asetukset tehtaan oletusasetuksiin.

PROJEKTORIN KÄYTTÖ

Äänvoimakkuuden tason säätäminen

Valitse **Äänvoimakkuus** säätääksesi äänvoimakkuuden tasoa. Paina sitten kaukosäätimen **Enter**-painiketta tai projektorin näppäimistön **↵**-painiketta siirtyäksesi **Äänvoimakkuus**-valikkoon.

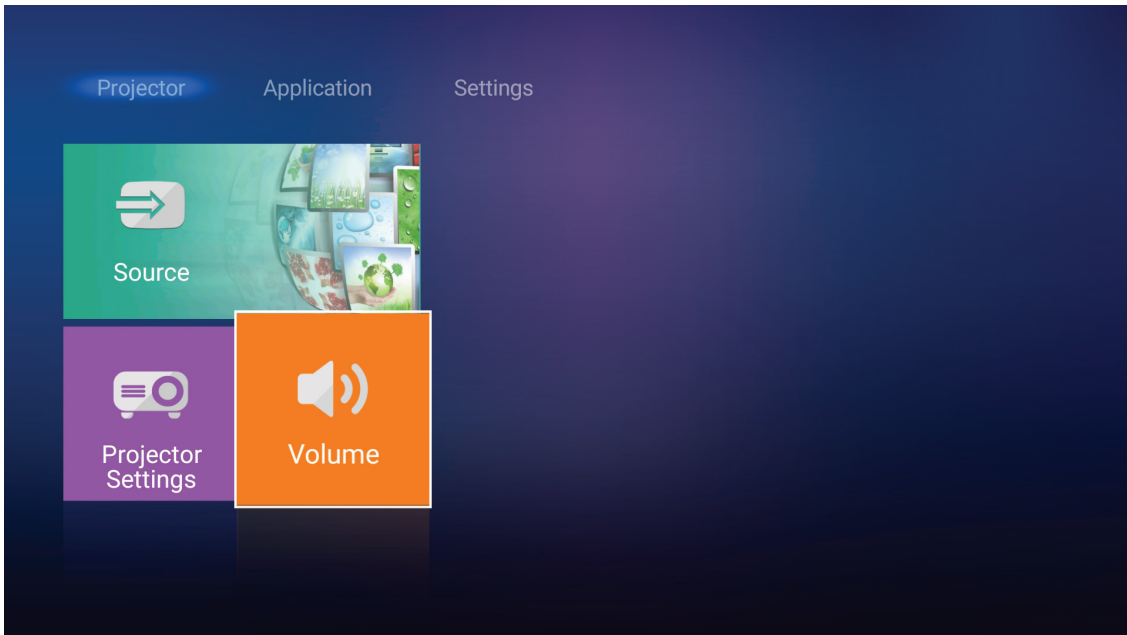

Käytä **◀▶**-painikkeita äänvoimakkuuden tason säätämiseen.

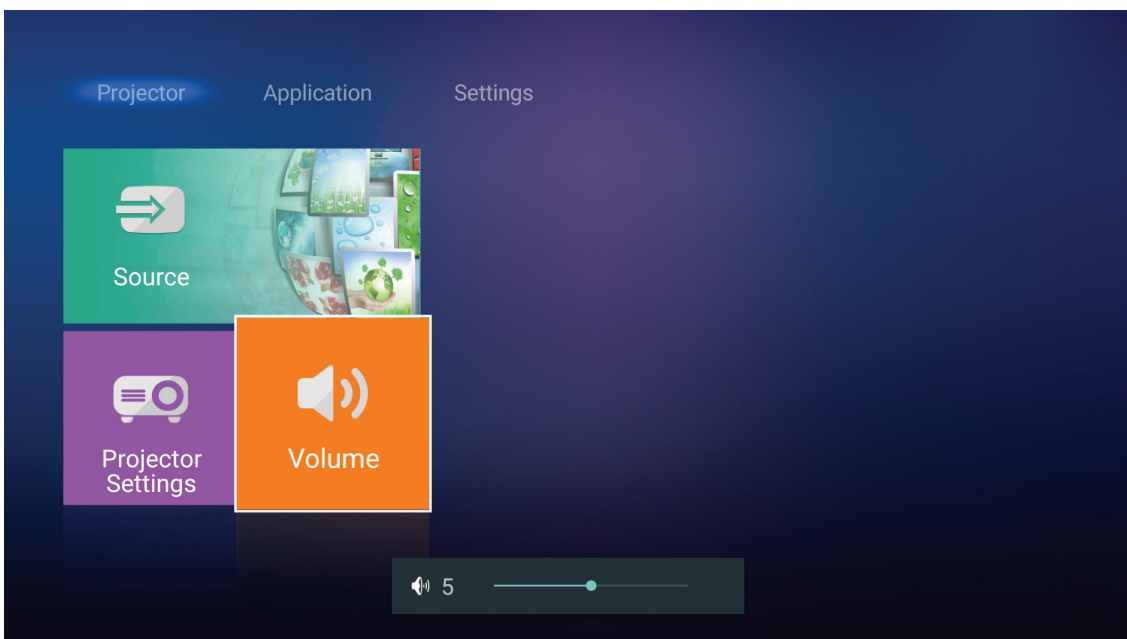

Huomautus: Voit asettaa äänvoimakkuuden tasoksi 0 aktivoiaksesi mykistystoiminnon.

PROJEKTORIN KÄYTTÖ

Sovellusasetukset

Sovellus-alkunäytössä voit tarkastella multimediatiedostoja, rekisteröidä projektorin Laitepilveen ja suoratoistaa mediatiedostoja langattomasti. Vaihtaaksesi **Sovellus**-kotivalikkoon, valitse yksi pääluokista ja käytä ◀▶-painikkeita kohdan **Sovellus** valitsemiseen.

Multimediatiedostojen toistaminen

Valitse **Mediasoitin** selataksesi USB-flash-asemaan tallennettuja multimediatiedostoja muodostettuasi yhteyden projektoriin.

Huomautus: USB-muoto on tuettu vain FAT- ja FAT32-tiedostojärjestelmissä.

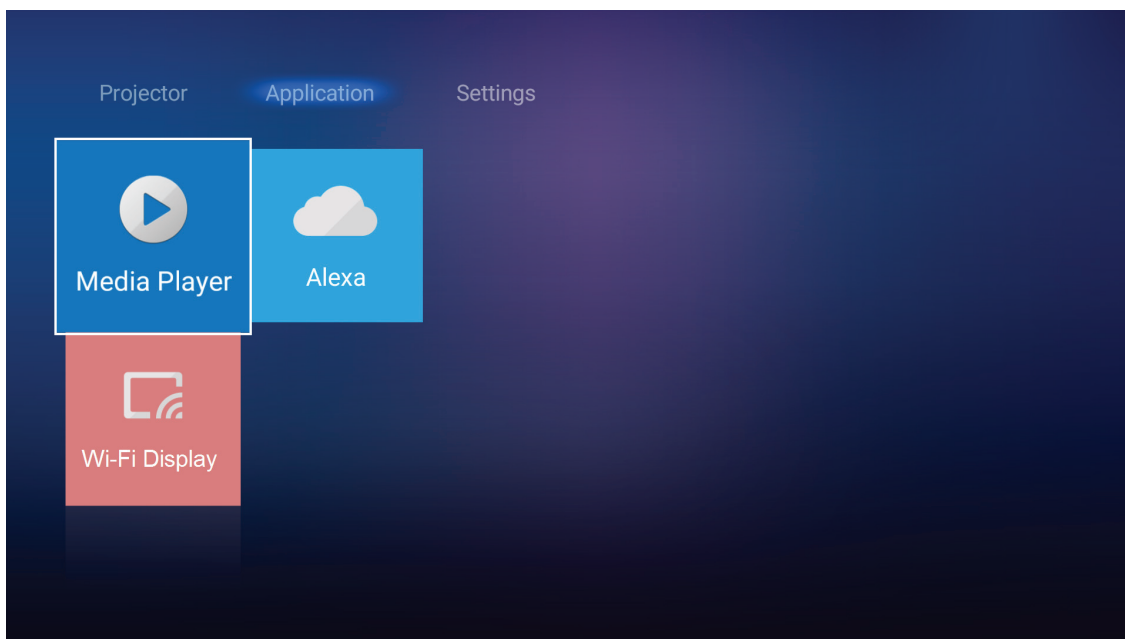

Tuettu multimediamuoto

Valokuva

Kuvatyyppi (Ext-nimi)	Alityyppi	Pikselien enimmäismäärä
Jpeg / Jpg	Perusviiva	8000 x 8000
	Progressiivinen	6000 x 4000
PNG	Lomittamaton	6000 x 4000
	Lomitettu	6000 x 4000
BMP		6000 x 4000

Audio

Musiikityyppi (Ext-nimi)	Näytteenottotaajuus (KHz)	Bittinopeus (Kbps)
MP3	16~48	8~320
WMA	8~48	128~320
ADPCM-WAV	8~48	32~384
PCM-WAV	8~48	64~1536
AAC	8~48	8~48

PROJEKTORIN KÄYTTÖ

Video

Tiedostomuoto	Video muoto	Koodin purun maksimiresoluutio	Maksimi bittinopeus (bps)	Profiili
MPG, MPEG	MPEG1/2	1920 x 1080 60 fps	40M bps	MP@HP
MOV, MP4, MKV	H.264	4096 x 2176 30 fps	135M bps	MP/HP @Taso 5.1
AVI, MOV, MP4	MPEG4	1920 x 1080 60 fps	40M bps	SP/ASP@Taso 5.1
AVI, MP4, MOV, MKV	MJPEG	1920 x 1080 30 fps	10M bps	Perusviiva
WMV, ASF	VC-1	1920 x 1080 60 fps	40M bps	SP/MP/AP
3GP, MP4, AVI, MOV	H.263	1920 x 1080 60 fps	40M bps	
MP4, MOV, MKV	HEVC/H.265	4096 x 2176 60 fps	100M bps	Main/Main10 Profile, High Tier @Taso 5.1
MKV	VP8	1920 x 1080 60 fps	20M bps	
	VP9	4096 x 2176 60 fps	100M bps	Profile 0,2
MP4, MOV, TS, TRP, TP	AVS	1920 x 1080 60 fps	40M bps	Jizhun profile @Taso 6.0

Asiakirja

Asiakirjamuoto	Tuettu versio ja muoto	Sivu-/rivirajoitus	Kokorajoitus
PDF	PDF 1.0 - 1.7 ja uudemmat	Enintään 1 500 sivuta (yksi tiedosto)	Enintään 100 Mt
Word	Kingsoft Writer -asiakirja (*.wps)	Koska WPS-projektori ei lataa kaikkia MS/Word-tiedostoja yhdellä kertaa, tiedostojen sivujen ja rivien määrälle ei ole ilmeisiä rajoituksia.	Enintään 150 Mt
	Kingsoft Writer Malli (*.wpt)		
	Microsoft Word 97/2000/XP/2003 Asiakirja (*.doc)		
	Microsoft Word 97/2000/XP/2003 Malli (*.dot)		
	RTF-tiedostot (*.rtf)		
	Tekstitiedostot (*.txt, *.log, *.lrc, *.c, *.cpp, *.h, *.asm, *.s, *.java, *.asp, *.prg, *.bat, *.bas, *.cmd)		
	Verkkosivu Tiedostot (*.html, *.htm)		
	Yksittäinen verkkosivu Tiedostot (*.mht, *.mhtml)		
	Microsoft Word 2007/2010 Asiakirja (*.docx)		
	Microsoft Word 2007/2010 Malli (*.docx)		
	Microsoft Word 2007/2010 Makroja käyttävä Word-asiakirja (*.docx)		
	Microsoft Word 2007/2010 Malli (makrot käytössä) (*.docx)		
	XML-tiedostot (*.xml)		
	OpenDocument Teksti (*.odt)		
Works 6-9 Asiakirja (*.wtf)			
Works 6.0 ja 7.0 (*.wps)			

PROJEKTORIN KÄYTTÖ

Asiakirjamuoto	Tuettu versio ja muoto	Sivu-/rivirajoitus	Kokorajoitus
Excel	Kingsoft Laskentataulukot Tiedostot (*.et)	Riviraja:enintään 65 535 Sarakeraja:enintään 256 Taulukko:enintään 200	Enintään 30 Mt
	Kingsoft Laskentataulukot Malli (*.et)		
	Microsoft Excel 97/2000/XP/2003 Työkirja (*.xls)		
	Microsoft Excel 97/2000/XP/2003 Malli (*.xlt)		
	Tekstitiedostot (*.csv)		
	Verkkosivut (*.html, *.htm)		
	XML-tiedostot (*.xml)		
	Microsoft Excel 2007/2010 Tiedostot (*.xlsx, *.xlsm)		
	Microsoft Word 2007/2010 Malli (*.ltx)		
	Microsoft Word 2007/2010 Työkirja (binaarinen) (*.xslb)		
PowerPoint	Kingsoft Esitystiedostot (*.dps)	Enintään 1 500 sivuta (yksi tiedosto)	Enintään 30 Mt
	Kingsoft Esitysmallit (*.dpt)		
	Microsoft PowerPoint 97/2000/XP/2003 Esitykset (*.ppt, *.pps)		
	Microsoft PowerPoint 97/2000/XP/2003 Esitysmallit (*.pot)		
	Microsoft PowerPoint 2007/2010 Esitykset (*.pptx, *.ppsx)		
	Microsoft PowerPoint 2007/2010 Esitysmalli (*.potx)		

Huomautus:

- *Monimutkaista sisältöä sisältävien suurten tiedostojen koodinpurku voi kestää jonkin aikaa.*
- *Tiedostoihin upotettuja objekteja ei voi aktivoida tai tarkastella.*
- *Microsoft Word*
 - *Ei tukea lisäasetuksille, kuten piirtolaajenukselle tai taulukon tausta-asetuksille.*
 - *Määritettyjen reunusten ulkopuolista sisältöä Microsoft Wordissa ei näytetä.*
 - *Ei tukea lihavoidulle tekstille yksinkertaistetun kiinan fontissa.*
- *Microsoft PowerPoint*
 - *Liukutehosteet eivät tuettuja.*
 - *Salanasuojatut taulukot eivät ole suojattuja.*
- *Microsoft Excel*
 - *Laskentataulukot näytetään yksittäin ja peräkkäin, kun työkirjassa on useita laskentataulukoita.*
 - *Sivuasettelu ja numerointi voi muuttua koodin purkamisen aikana.*

PROJEKTORIN KÄYTTÖ

Siirtyminen multimediatailaan

1. Liitä USB-flash-asema projektorin takana olevaan USB-liitäntään.

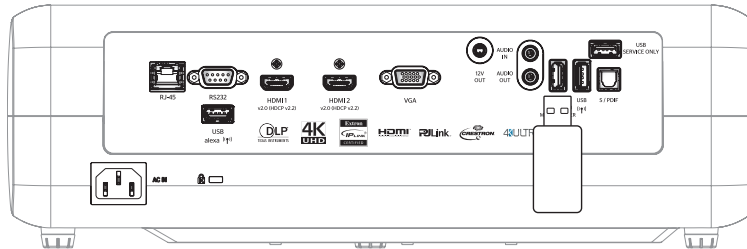

Käytettävissä olevat tiedostot tulevat näkyviin näyttöön.

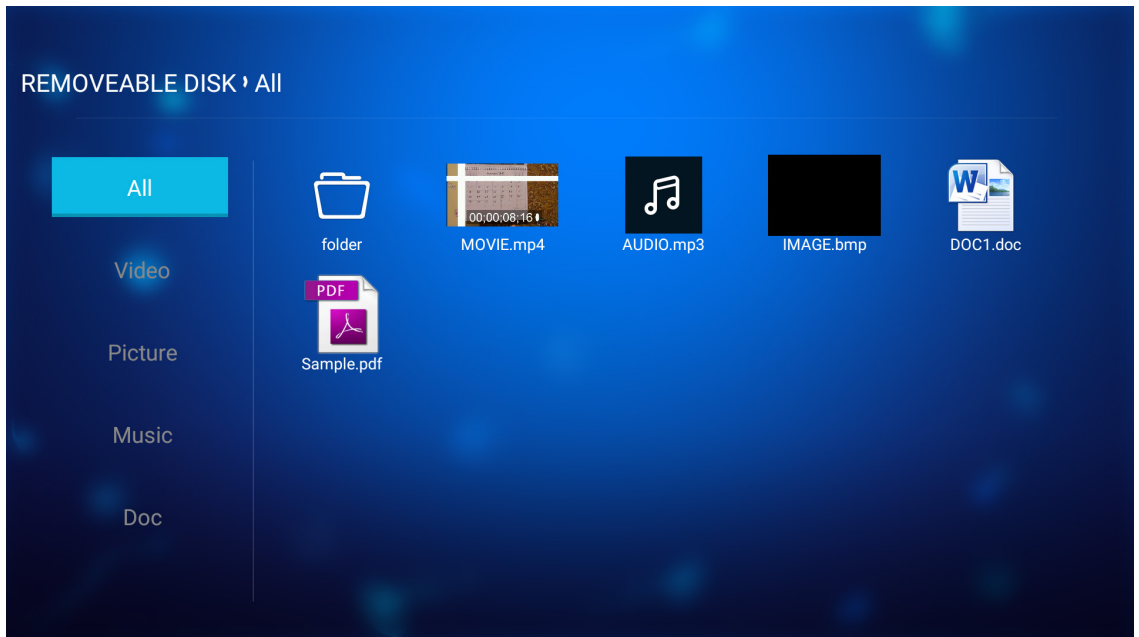

Huomautus: Siirtyäksesi manuaalisesti multimediatailaan, valitse **Sovellus > Mediasoitin**.

2. Selaa ja valitse tiedosto, jota haluat tarkastella.

PROJEKTORIN KÄYTTÖ

Videoiden toistaminen

1. Valitse vasemmasta paneelista **Video** selataksesi kaikkia videotiedostoja.

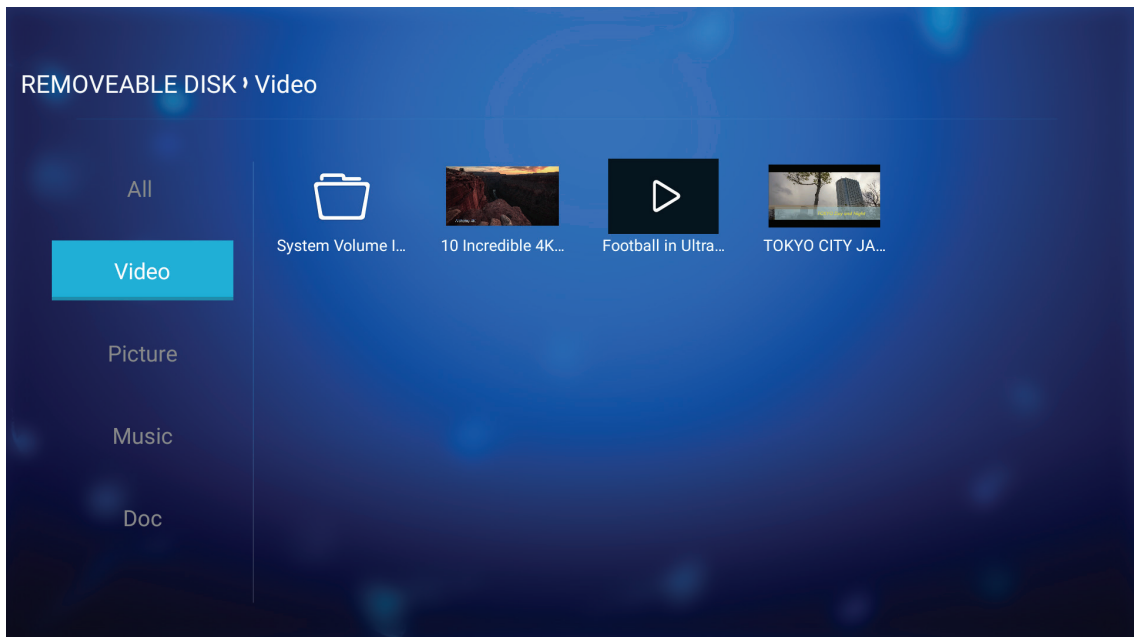

Jos kansioita on useita, paina ▲▼◀▶-näppäimiä valitaksesi halutun kansion ja paina sitten **Enter/↵** näyttääksesi alikansion sisällön.

2. Paina ▲▼◀▶-näppäimiä valitaksesi toistettavan videon ja paina sitten **Enter/↵** aloittaaksesi toiston.

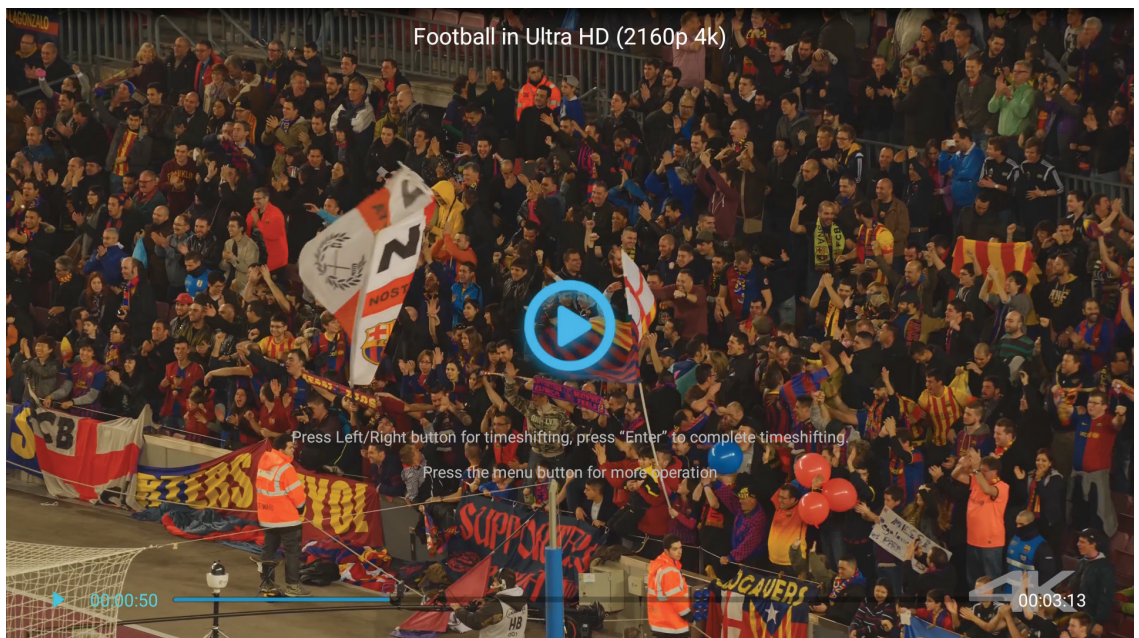

- Paina **Enter/↵** keskeyttääksesi toiston. Kun video on keskeytynyt:
 - Paina ◀▶-näppäimiä kelataksesi videota taaksepäin tai eteenpäin.
 - Jatkaaksesi toistoa, paina **Enter/↵**.
- Pysäyttääksesi toiston milloin tahansa, paina ⏸.

PROJEKTORIN KÄYTTÖ

Valokuvien katselu

1. Valitse vasemmasta paneelista **Kuva** selataksesi kaikkia kuvatiedostoja.

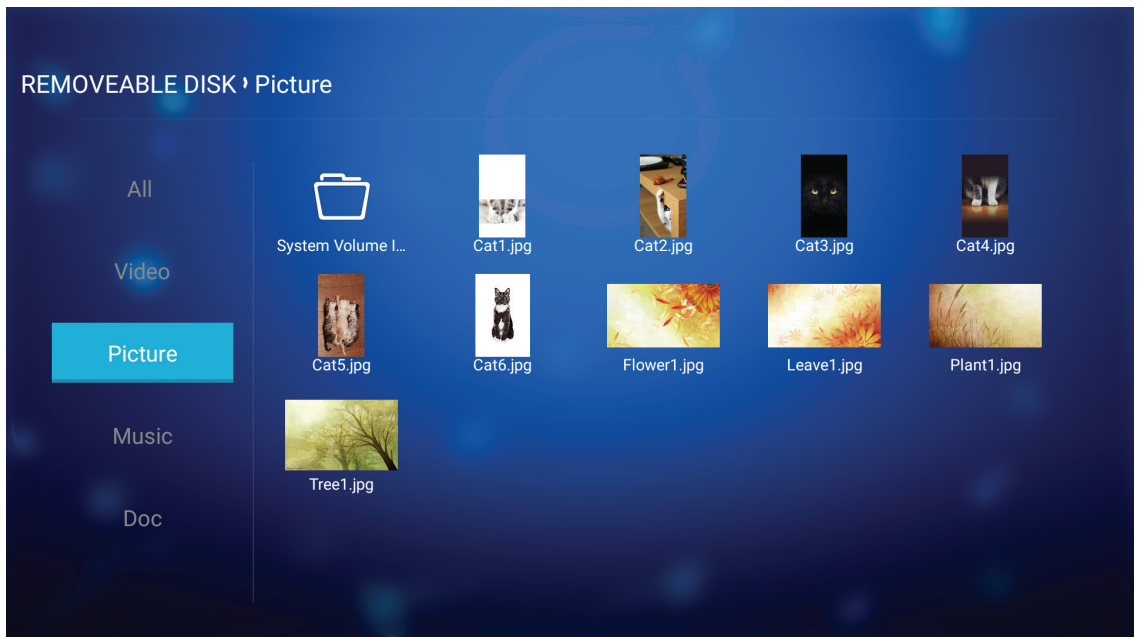

Jos kansioita on useita, paina ▲▼◀▶-näppäimiä valitaksesi halutun kansion ja paina sitten **Enter/↵** näyttääksesi alikansion sisällön.

2. Paina ▲▼◀▶-näppäimiä valitaksesi valokuvan, paina sitten **Enter/↵** katsoaksesi valokuvaa koko näytössä.

Valokuvavalinnat

Kun katsot valokuvaa koko näytössä:

- Käytä ◀▶-näppäimiä katsoaksesi edellistä tai seuraavaa valokuvaa.
- Paina **Enter/↵** käyttääksesi pikavalikkoa.

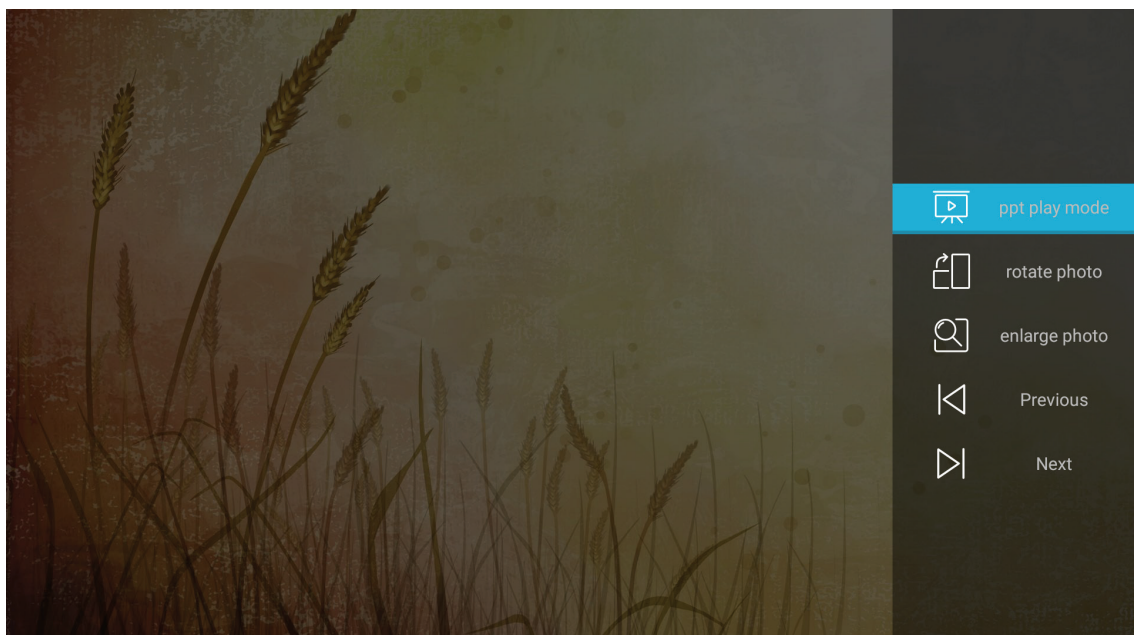

- Valitse **ppt-toistotila** määrittääksesi diaesitysasetukset.

PROJEKTORIN KÄYTTÖ

- Valitse **kierrä valokuvaa** kiertääksesi valokuvaa 90 astetta myötäpäivään.
- Valitse **suurena valokuvaa** suuretaaksesi valokuvan näkymää.
- Valitse **Edellinen** katsoaksesi edellisen valokuvan.
- Valitse **Seuraava** katsoaksesi seuraavan valokuvan.

Diaesitysasetukset

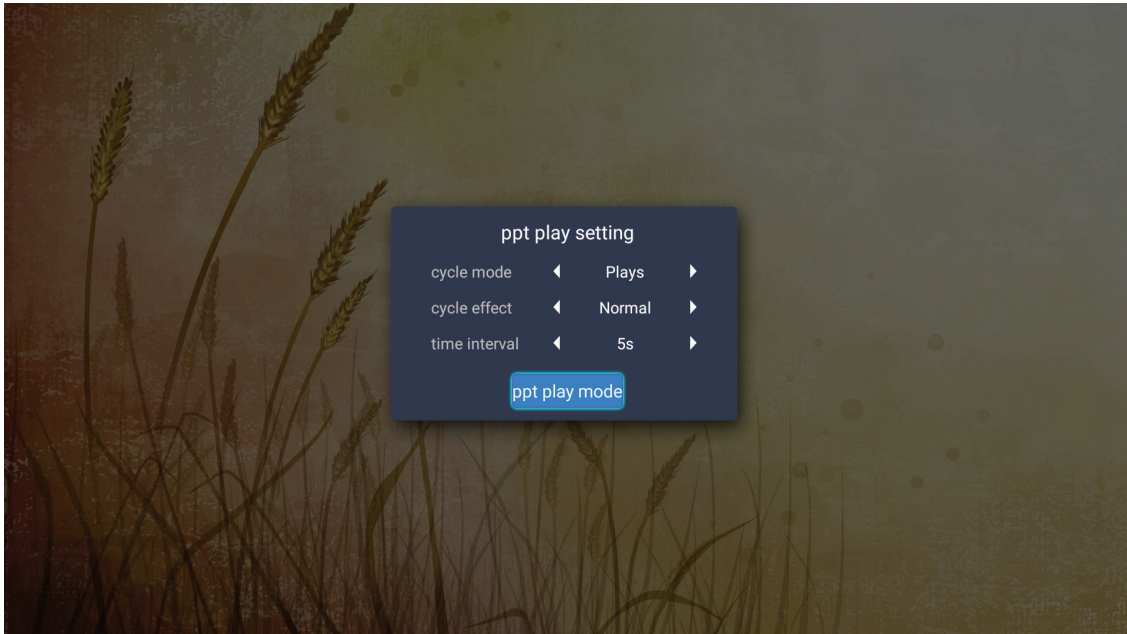

kiertotila

Aseta diaesitystilavalinta.

kiertotehoste

Valitse siirtymätehoste näytettävien diojen välillä.

aikaväli

Valitse siirtymäaika näytettävien diojen välillä.

ppt-toistoväli

Valitse käynnistääksesi diaesityksen.

Huomautus:

- Keskeyttääksesi diaesityksen, paina Enter/ ↵.
- Pysäyttääksesi diaesityksen, paina ↶.

PROJEKTORIN KÄYTTÖ

Musiikin toistaminen

1. Valitse vasemmasta paneelista **Musiikki** selataksesi kaikkia kappaleita tai audiotiedostoja.

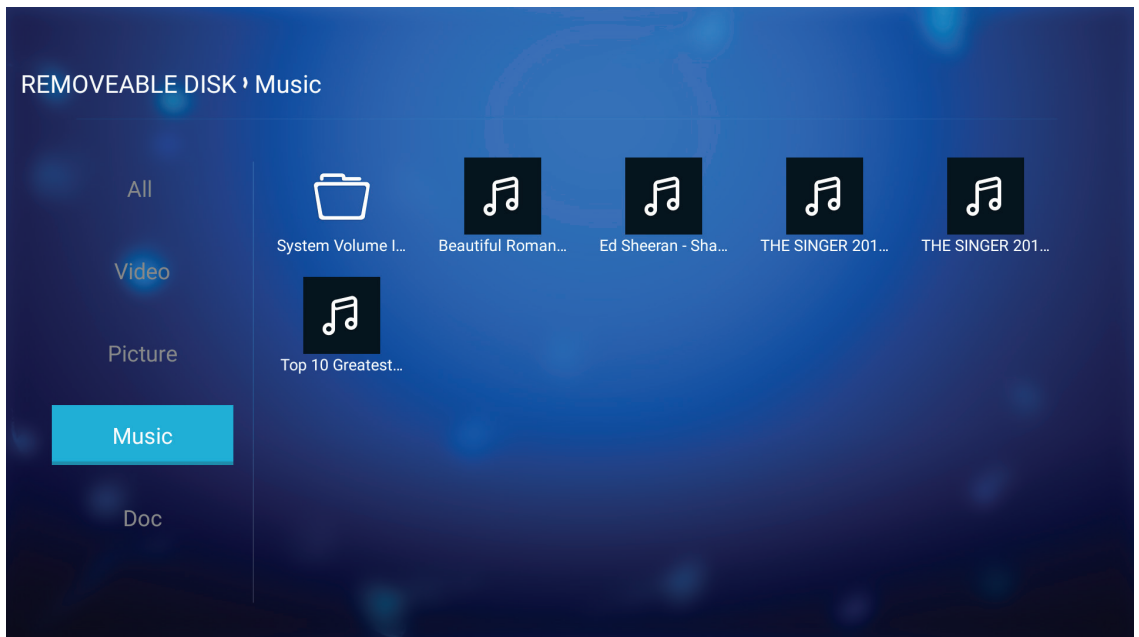

Jos kansioita on useita, paina ▲▼◀▶-näppäimiä valitaksesi halutun kansion ja paina sitten **Enter/↵** näyttääksesi alikansion sisällön.

2. Paina ▲▼◀▶-näppäimiä valitaksesi toistettavan kappaleen ja paina sitten **Enter/↵** aloittaaksesi toiston.

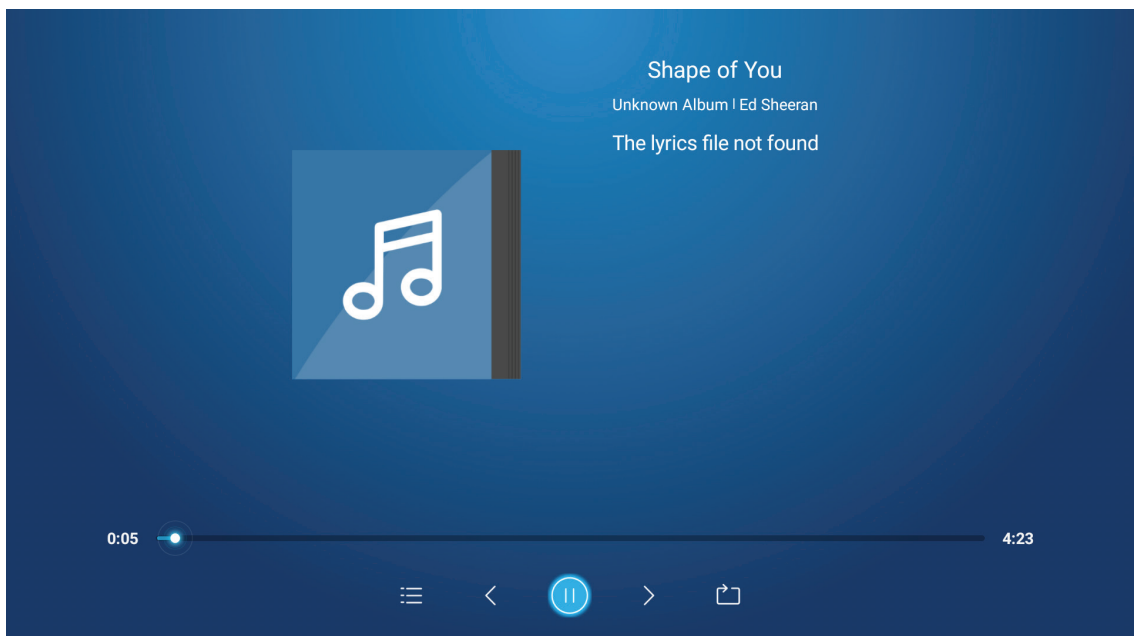

- Keskeyttääksesi toiston, valitse ⏸ ja paina **Enter/↵**. Valitse jatkaaksesi ▶ ja paina **Enter/↵**.
- Hypätäksesi edelliseen/seuraavaan raitaan, valitse ⏮/⏭ ja paina **Enter/↵**.
- Muuttaaksesi toistotilan, valitse 🔁 ja paina toistuvasti **Enter/↵** valitaksesi halutun tilan.
- Näyttääksesi soittolistan, valitse ☰ ja paina **Enter/↵**.
- Pysäyttääksesi toiston milloin tahansa, paina ↺.

PROJEKTORIN KÄYTTÖ

Asiakirjan tarkastelu

1. Valitse vasemmasta paneelista **Doc** selataksesi kaikkia asiakirjatiedostoja.

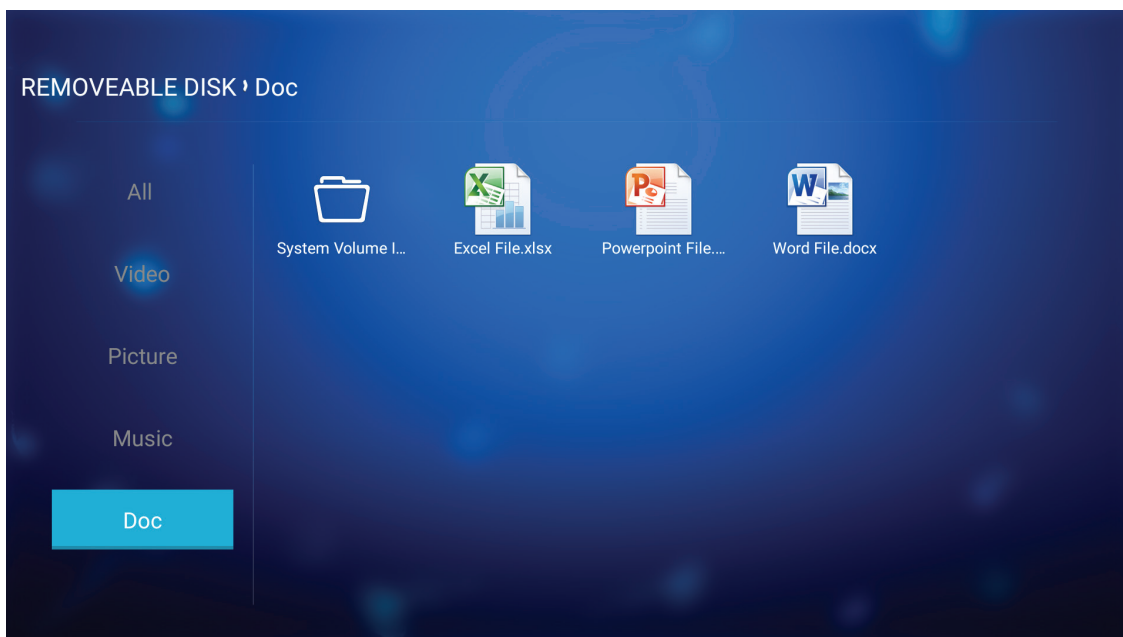

Jos kansioita on useita, paina ▲▼◀▶-näppäimiä valitaksesi halutun kansion ja paina sitten **Enter/↵** näyttääksesi alikansion sisällön.

2. Paina ▲▼◀▶-näppäimiä valitaksesi tarkasteltavan asiakirjan ja paina sitten **Enter/↵** avataksesi tiedoston.

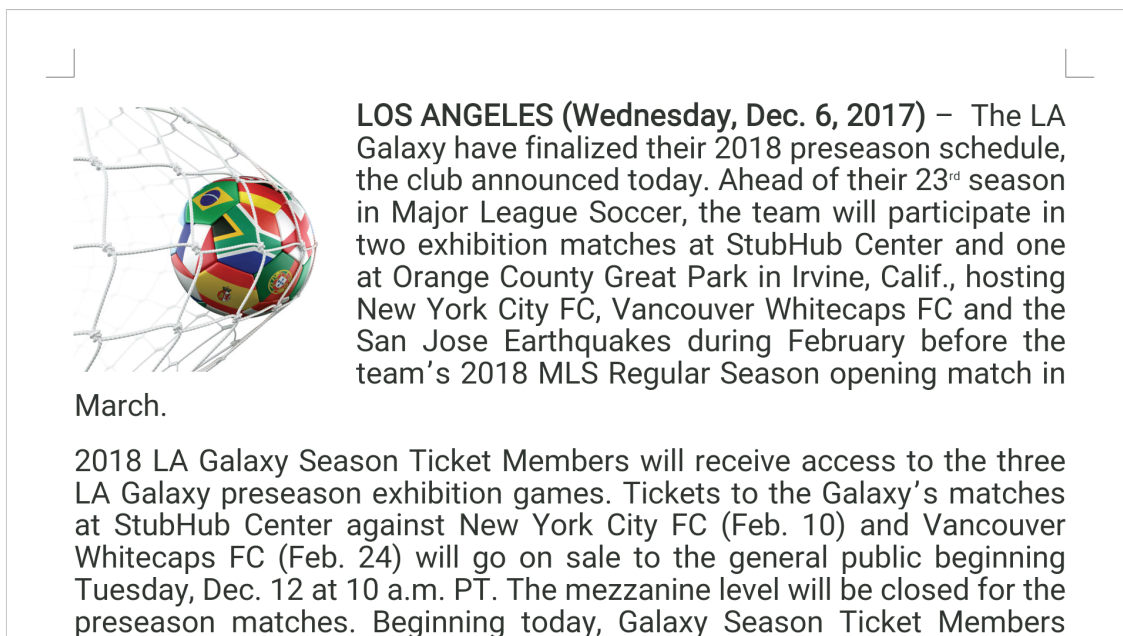

- Paina ▲▼◀▶-näppäimiä vierittääksesi sivua ylös/alas tai navigoidaksesi sivulla.
- Sulkeaksesi asiakirjan milloin tahansa, paina ↵.

PROJEKTORIN KÄYTTÖ

Huomautus: Kun avaat Powerpoint-tiedoston, Toistotila-valikko tulee näkyviin näyttöön. Valitse sitten haluttu toistotila ja valitse **OK** käynnistääksesi tiedoston selaamisen.

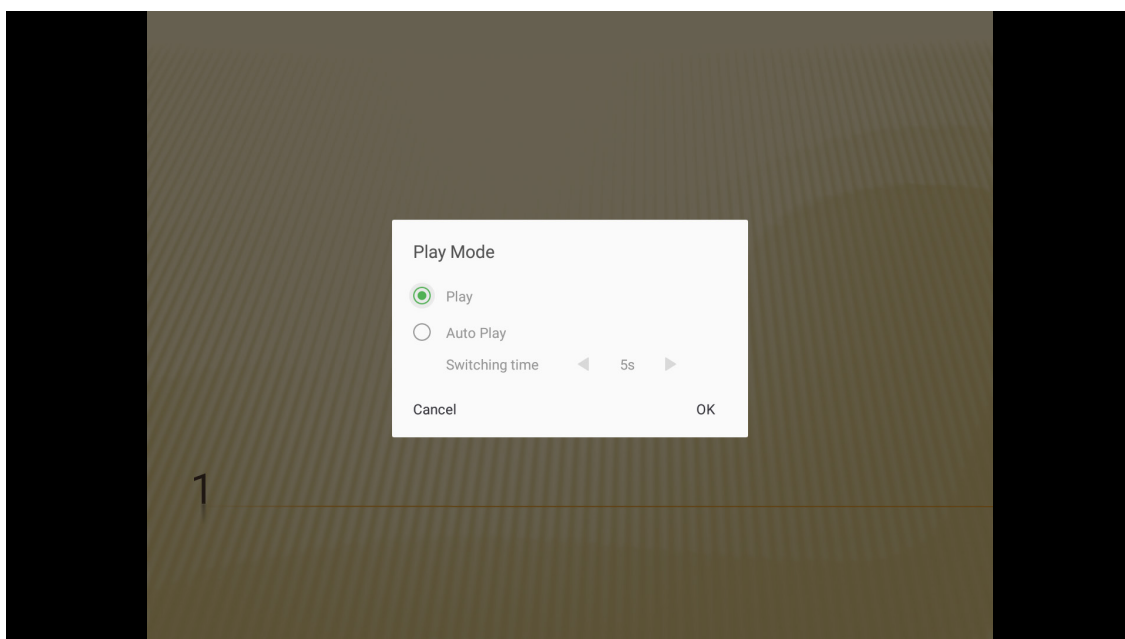

PROJEKTORIN KÄYTTÖ

Langaton median suoratoisto

Valitse **Wi-Fi-näyttö** projisoidaksesi mobiililaitteen näytön projektoriin Wi-Fi-yhteydellä. Paina sitten kaukosäätimen **Enter**-painiketta tai projektorin näppäimistön **↵**-painiketta siirtyäksesi **EZCast**-näyttöön.

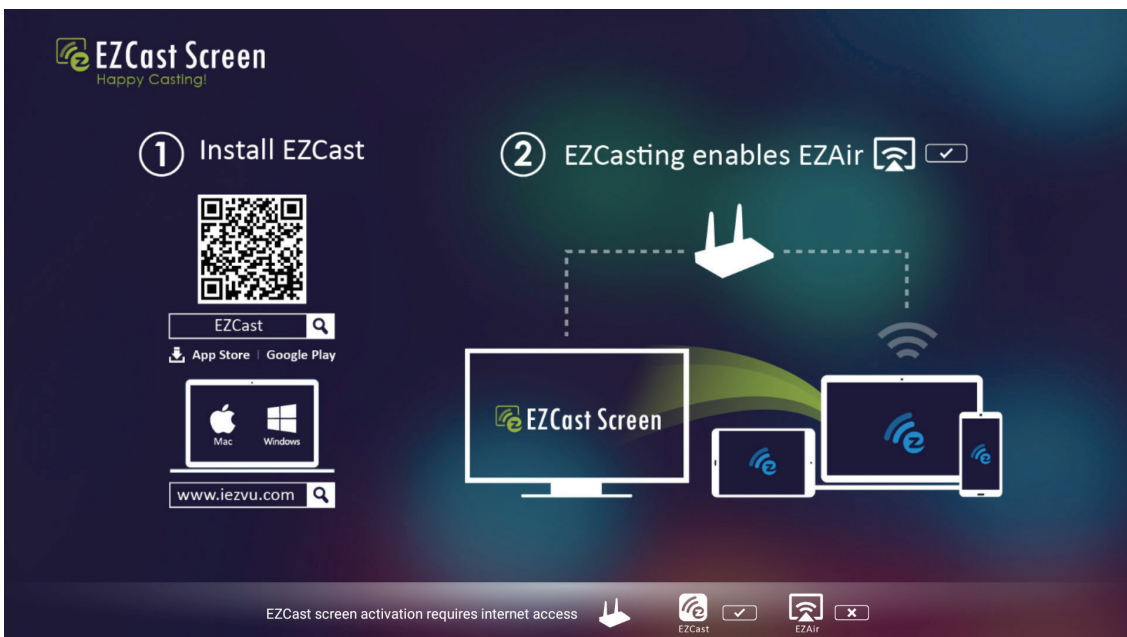
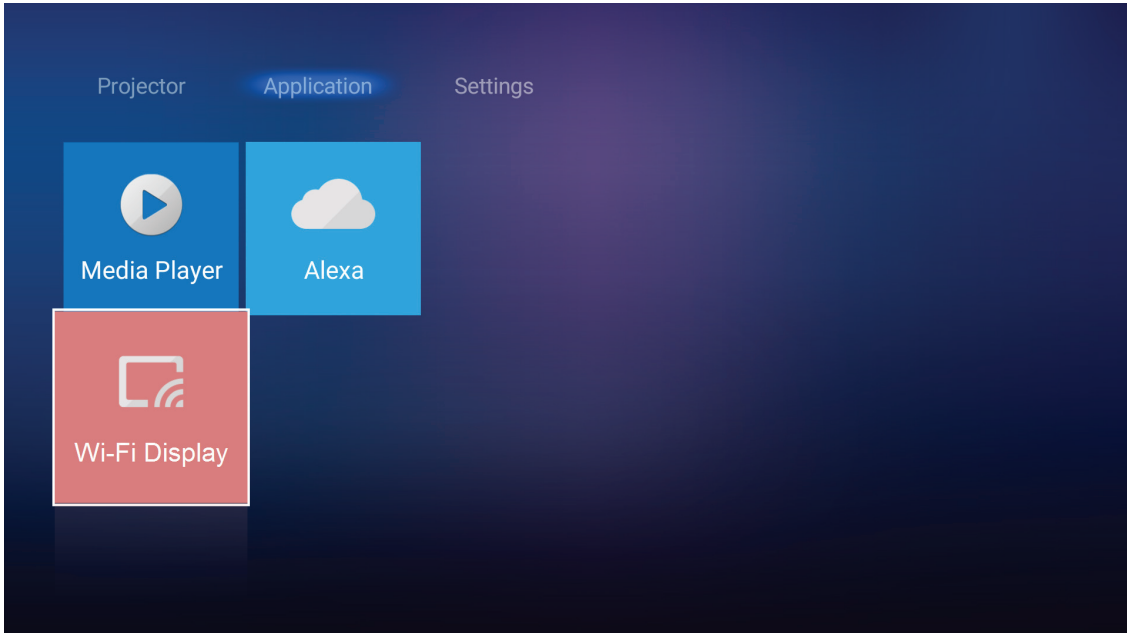

1. Kun käytät Wi-Fi-näyttötoimintoa ensimmäistä kertaa, lataa ja asenna EZCast-sovellus mobiililaitteeseesi.
Huomautus: Voit skannata näytössä näkyvän QR-koodin tai ladata App Store - tai Google Play -kaupasta.
2. Liitä Wi-Fi-käyttöavain projektoriin ja siirry kohtaan **Asetukset > Verkko > Langaton asetus (Wi-Fi-näyttö)**. Aseta sitten **Wi-Fi-asetus PÄÄLLE**.
3. Yhdistä projektori käytettävissä olevaan verkkoon. Katso lisätietoja kohdasta sivu 48.
4. Ota Wi-Fi-toiminto käyttöön mobiililaitteessa. Yhdistä se sitten samaan verkkoon kuin projektori.
TÄRKEÄÄ!
 - Projektorin ja mobiililaitteen on oltava yhdistetty samaan Wi-Fi-verkkoon.
 - Varmista Wi-Fi-näytön käytön aikana, että internet-yhteys on käytössäsi.

PROJEKTORIN KÄYTTÖ

Huomautus: Yhteysmenetelmä vaihtelee käyttöavaintyyppin mukaan. Katso lisätietoja sen asiakirjoista.

5. Käynnistä "EZCast"-sovellus ja muodosta yhteys käyttöavaimeesi.
6. Kun yhteys on muodostettu, mobiililaitteen näyttö projisoidaan näytölle.

Yleiset asetukset

Voit asettaa **Asetukset**-kotinäytössä kuvaruutu (OSD) -valikon kielen ja määrittää verkkoasetukset. Vaihtaaksesi **Asetukset**-kotivalikkoon, valitse yksi pääluokista ja käytä ◀▶-painikkeita kohdan **Asetukset** valitsemiseen.

OSD-kielen muuttaminen

Valitse **Kieli** asettaaksesi kuvaruutuvalikon kielen. Paina sitten kaukosäätimen **Enter**-painiketta tai projektorin näppäimistön ↵-painiketta siirtyäksesi **Kieli**-valikkoon.

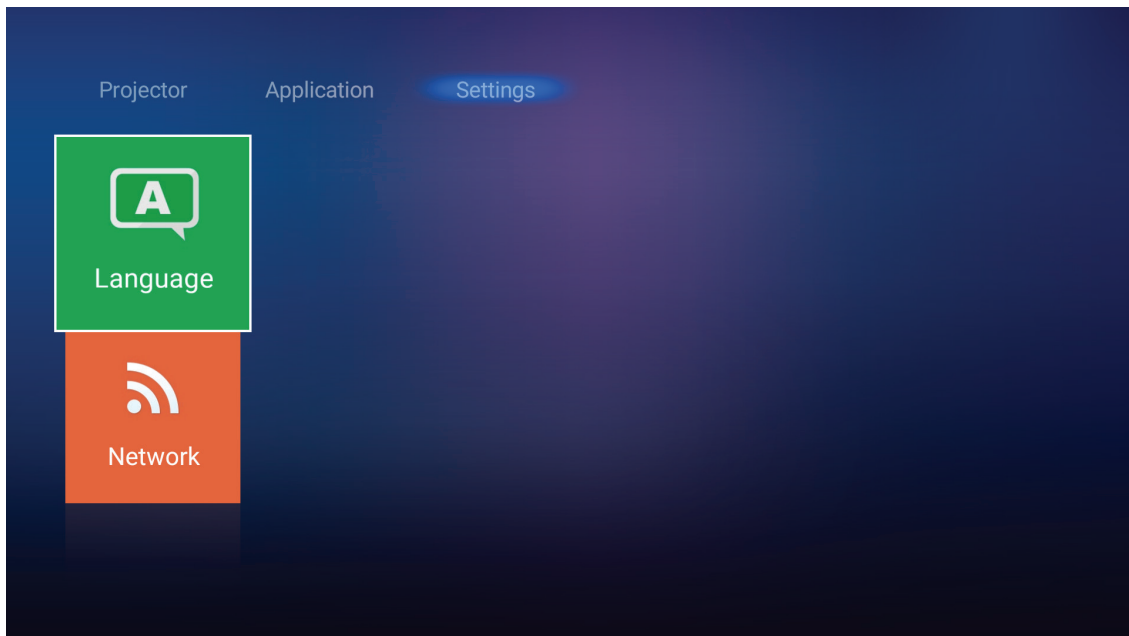

Käytettävissä olevat kielet tulevat näkyviin näyttöön. Valitse haluttu kieli ja vahvista valinta painamalla **Enter**/↵.



PROJEKTORIN KÄYTTÖ

Verkkoasetusten määrittäminen

Valitse **Verkko** määrittääksesi verkkoasetuksen. Paina sitten kaukosäätimen **Enter**-painiketta tai projektorin näppäimistön **↵**-painiketta siirtyäksesi **Verkko**-valikkoon.

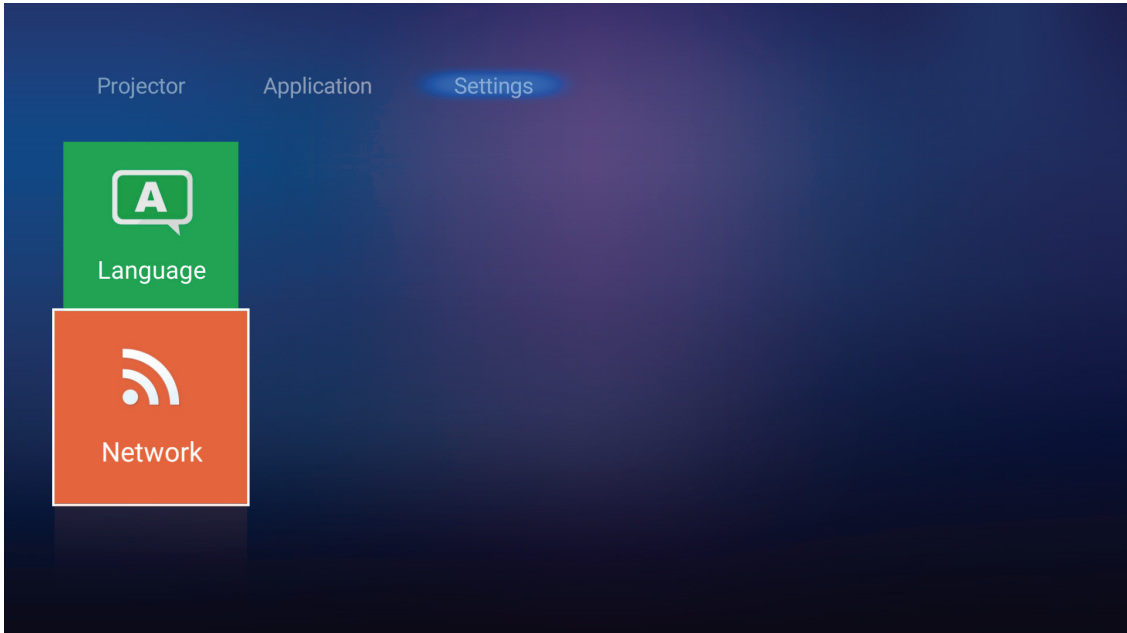

Valitse **Projektorin ohjausasetukset**. Suorita sen jälkeen välttämättömät asetukset.

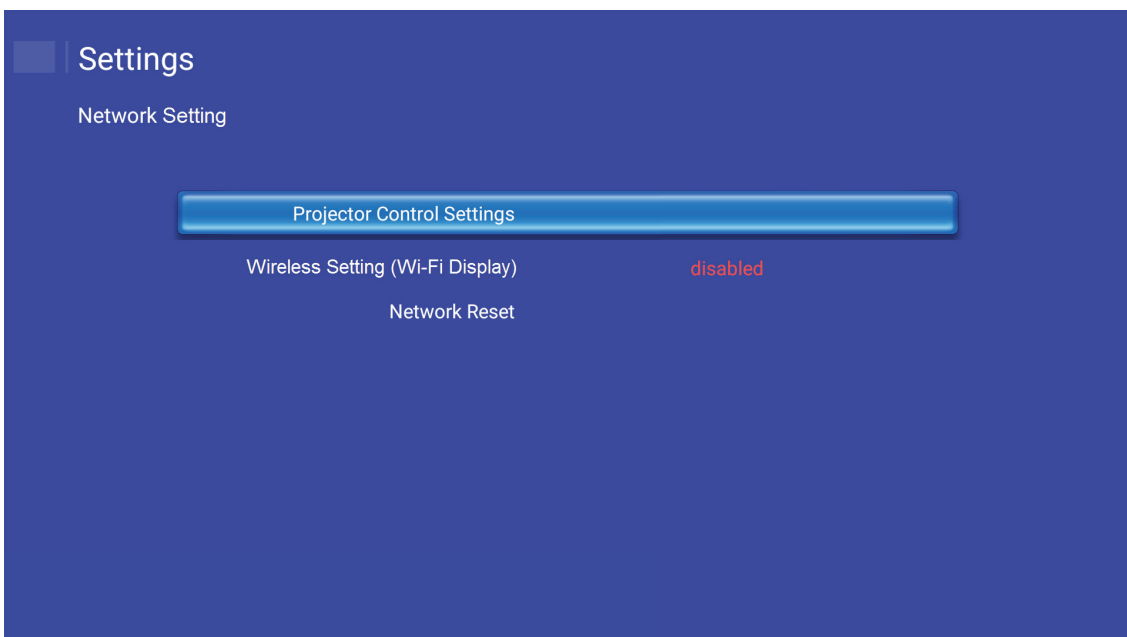

PROJEKTORIN KÄYTTÖ

Huomautus: Määrittääksesi langattoman yhteyden, valitse **Langaton asetus (Wi-Fi-näyttö)** ja tee seuraavaa:

a. Liitä ensin Wi-Fi-käyttöavain ja ota sitten Wi-Fi-toiminto käyttöön.

b. Muodosta yhteys käytettävissä olevaan Wi-Fi-verkkoon listasta.

Jos muodostat yhteyden suojattuun Wi-Fi-verkkoon, sinun on syötettävä kehotettaessa salasana.

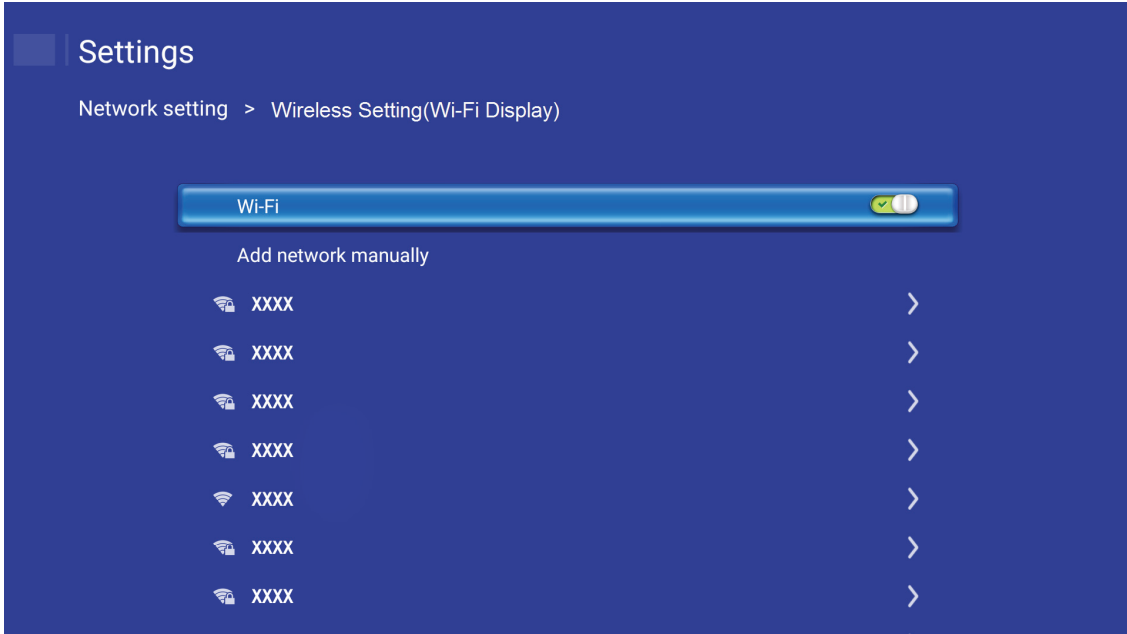

PROJEKTORIN KÄYTTÖ

LAN RJ45-toiminto

Käytön yksinkertaistamiseksi ja helpottamiseksi projektorissa on erilaisia verkko- ja etähallintaominaisuuksia.

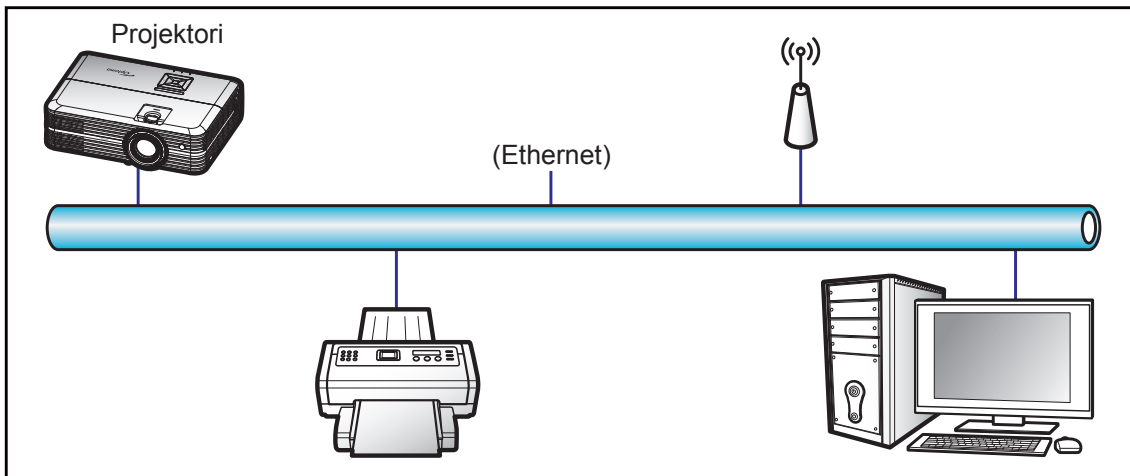

Langallisen LAN-päätteen toiminnot

Tätä projektoria voi ohjata PC-tietokoneella (kannettavalla) tai muulla ulkoisella laitteella LAN/RJ45-portin kautta, ja se on yhteensopiva Crestron / Extron / AMX (Device Discovery) / PJLink -sovellusten kanssa.

- Crestron on Crestron Electronics, Inc:in rekisteröity tavaramerkki Yhdysvalloissa.
- Extron on Extron Electronics, Inc:in rekisteröity tavaramerkki Yhdysvalloissa.
- AMX on AMX LLC:n rekisteröity tavaramerkki Yhdysvalloissa.
- JBMIA on hakenut PJLink-tavaramerkin ja -logon rekisteröintiä Japanissa, Yhdysvalloissa ja muissa maissa.

Tämä projektori tukee tiettyjä Crestron Electronics -ohjaimen ja asiaan kuuluvan ohjelmiston komentoja (esim. RoomView®).

<http://www.crestron.com/>

Tässä projektorissa on yhteensopivuustuki Extron-viitelaitteille.

<http://www.extron.com/>

Tämä projektori tukee AMX (Device Discovery) -sovellusta.

<http://www.amx.com/>

Tämä projektori tukee kaikkia PJLink Class1 (Version 1.00) -komentoja.

<http://pjlink.jbmia.or.jp/english/>

Saadaksesi lisätietoja eri tyyppisistä ulkoisista laitteista, jotka voi liittää LAN/RJ45-porttiin ja etäohjata projektoria, sekä ulkoisten laitteiden tuetuista ohjauskomennoista, ota yhteys suoraan Tukikeskukseen.

PROJEKTORIN KÄYTTÖ

Ethernet-asetukset

Määritä verkkoparametrit.

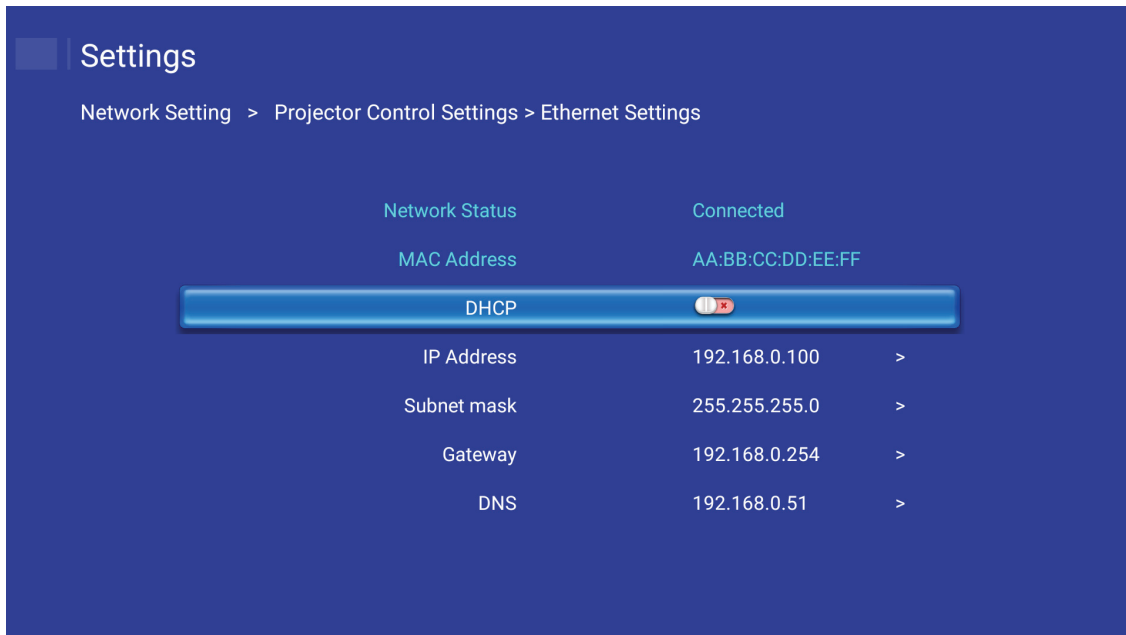

- DHCP: Pois
- IP-osoite: 192.168.0.100
- Aliverkon peite: 255.255.255.0
- Yhdyskäytävä: 192.168.0.254
- DNS: 192.168.0.51

Langattoman verkon asetukset

Valitse langaton verkko, johon haluat yhdistää projektoria langatonta hallintaa varten eri protokollilla, mukaan lukien Alexa.

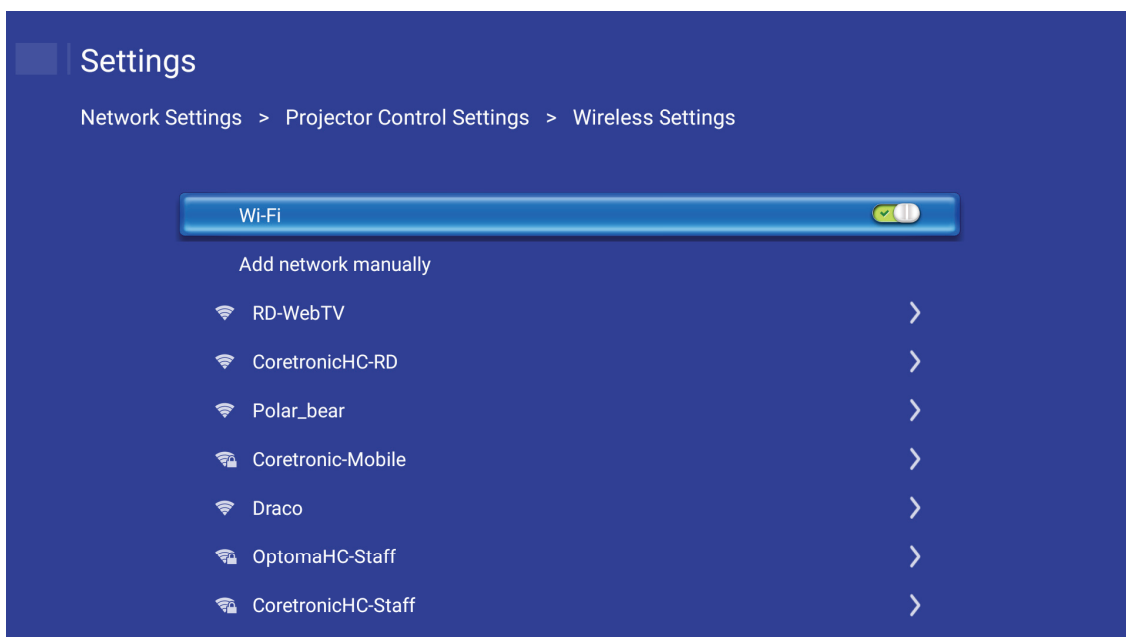

PROJEKTORIN KÄYTTÖ

Projektorin ohjaustoiminnot

Määritä kuinka projektoria valvotaan ja ohjataan verkon kautta.

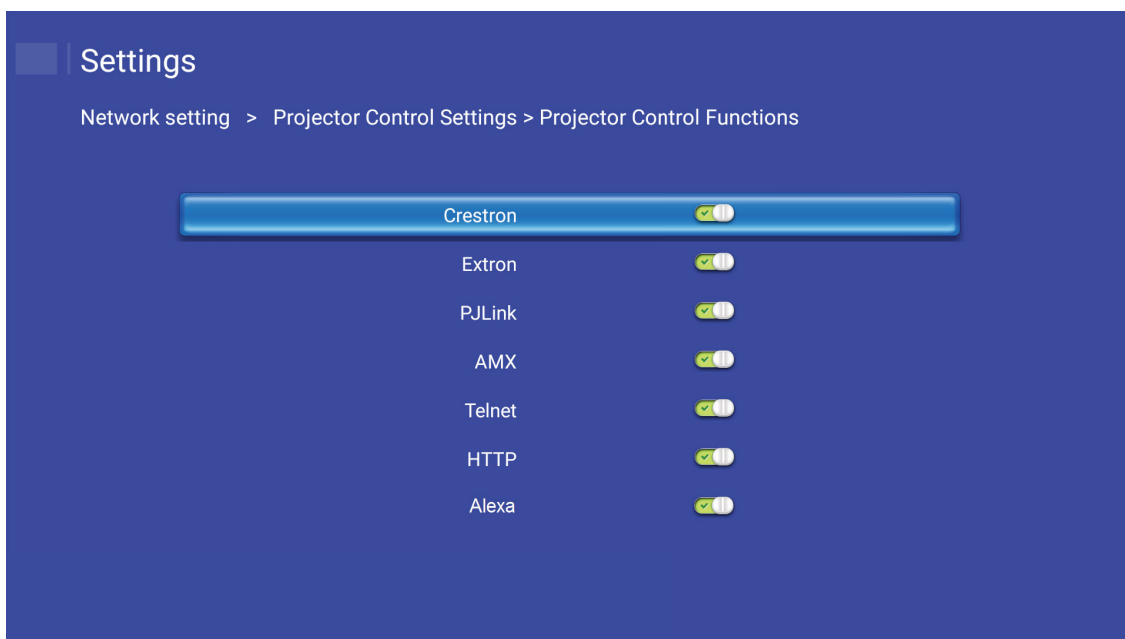

KUNNOSSAPITO

Lampun vaihtaminen

Projektori havaitsee automaattisesti lampun käyttöiän loppumisen. Kun lamppu lähenee käyttöikänsä loppua, varoitusviesti tulee näkyviin näytölle.



Kun näet tämän viestin, ota yhteys paikalliseen jälleenmyyjään tai huoltokeskukseen lampun vaihtamiseksi niin pian kuin mahdollista. Varmista, että projektori on ehtinyt jäähtyä vähintään 30 minuuttia, ennen kuin vaihdat lampun.



Varoitus: Jos projektori on kiinnitetty kattoon, ole varovainen avatessasi lampun käyttöpaneelia. On suositeltavaa käyttää suojalaseja vaihdettaessa kattoon kiinnitetyn projektorin lampua. Ole varovainen, ettei mitään irrallisia esineitä putoa projektorista.



Varoitus: Lampunkotelo on kuuma! Anna sen jäähtyä, ennen kuin vaihdat lampun!



Varoitus: Henkilövahinkojen välttämiseksi älä pudota lamppumoduulia tai koske hehkulamppuun. Hehkulamppu saattaa rikkoutua ja aiheuttaa vahinkoja pudotessaan.

KUNNOSSAPITO

Lampun vaihtaminen (jatkuu)

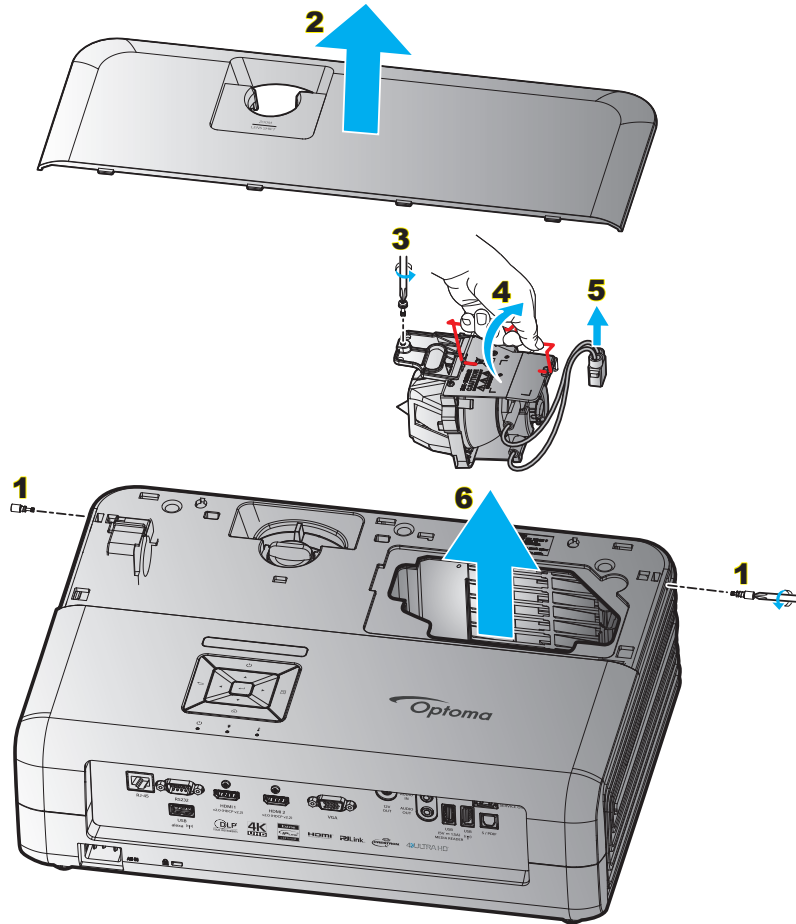

Toimenpide:

1. Kytke projektorin virta pois päältä painamalla projektorin näppäimistön tai kaukosäätimen "☰"-painiketta.
2. Anna projektorin jäähtyä vähintään 30 minuutin ajan.
3. Irrota virtajohto.
4. Irrota 2 yläkannen kiinnittävää ruuvia. **1**
5. Poista yläkansi. **2**
6. Irrota lamppumoduulin ruuvi. **3**
7. Nosta lampun kahva ylös. **4**
8. Irrota lampun johto. **5**
9. Poista lamppumoduuli varovasti. **6**
10. Tee tämä käänteisessä järjestyksessä, kun kiinnität lamppumoduulin.
11. Käynnistä projektori ja nollaa lampun ajastin.
12. Lampun nollaus: (i) Paina "Valikko" → (ii) Valitse "Projektoriasetukset" → (iii) Valitse "Lampun asetukset" → (iv) Valitse "Lampun nollaus" → (v) Valitse "Kyllä".

Huomautus:

- Projektoria ei voida käynnistää, jos lampun kantta ei ole asetettu paikalleen projektoriin.
- Älä koske mihinkään lampun lasialueeseen. Käden rasva voi aiheuttaa lampun särkymisen. Pyyhi lamppumoduuli kuivalla kankaalla, jos sitä kosketetaan vahingossa.

KUNNOSSAPITO

Pölysuodattimen asennus ja puhdistus

Pölysuodattimen asennus

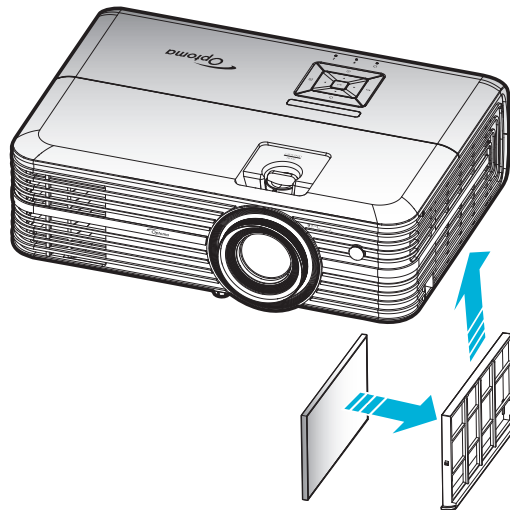

Huomautus: Pölysuodattimet vaaditaan/toimitetaan vain määrättyillä alueilla, joilla esiintyy liikaa pölyä.

Pölysuodattimen puhdistus

On suositeltavaa puhdistaa pölysuodatin kolmen kuukauden välein. Puhdista se useammin, jos projektoria käytetään pölyisessä ympäristössä.

Toimenpide:

1. Kytke projektorin virta pois päältä painamalla projektorin näppäimistön tai kaukosäätimen "⏻"-painiketta.
2. Irrota virtajohto.
3. Vedä pölysuodatinlokeroa alaspäin irrottaaksesi sen projektorin pohjasta. **1**
4. Irrota ilmansuodatin varovasti, Puhdista tai vaihda sitten pölysuodatin. **2**
5. Tee tämä käänteisessä järjestyksessä, kun kiinnität pölysuodattimen.

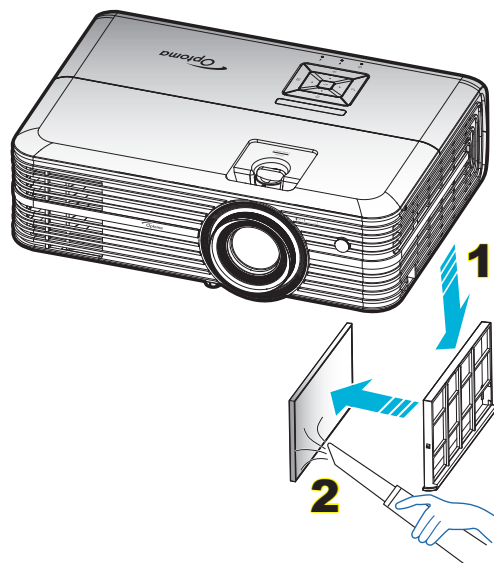

LISÄTIETOJA

Yhteensopivat kuvatarkkuudet

Digitaalinen (HDMI 1.4)

Natiiviresoluutio: 1920 x 1080 @ 60Hz

Määritetty ajoitus	Vakioajoitus	Kuvaaja-ajoitus	Tuettu videotila	Yksityiskohtainen ajoitus
720 x 400 @ 70Hz	1280 x 720 @ 60Hz	1920 x 1080 @ 60Hz (oletus)	720 x 480i @ 60Hz 16:9	1920 x 1080p @ 60Hz
640 x 480 @ 60Hz	1280 x 800 @ 60Hz		720 x 480p @ 60Hz 4:3	
640 x 480 @ 67Hz	1280 x 1024 @ 60Hz		720 x 480p @ 60Hz 16:9	
640 x 480 @ 72Hz	1920 x 1200 @ 60Hz (pienennetty)		720 x 576i @ 50Hz 16:9	
640 x 480 @ 75Hz	1366 x 768 @ 60Hz		720 x 576p @ 50Hz 4:3	
800 x 600 @ 56Hz			720 x 576p @ 50Hz 16:9	
800 x 600 @ 60Hz			1280 x 720p @ 60Hz 16:9	
800 x 600 @ 72Hz			1280 x 720p @ 50Hz 16:9	
800 x 600 @ 75Hz			1920 x 1080i @ 60Hz 16:9	
832 x 624 @ 75Hz			1920 x 1080i @ 50Hz 16:9	
1024 x 768 @ 60Hz			1920 x 1080p @ 60Hz 16:9	
1024 x 768 @ 70Hz			1920 x 1080p @ 50Hz 16:9	
1024 x 768 @ 75Hz			1920 x 1080p @ 24Hz 16:9	
1280 x 1024 @ 75Hz			3840 x 2160 @ 24Hz	
1152 x 870 @ 75Hz			3840 x 2160 @ 25Hz	
			3840 x 2160 @ 30Hz	
			4096 x 2160 @ 24Hz	

Digitaalinen (HDMI 2.0)

Natiiviresoluutio: 1920 x 1080 @ 60Hz

B0/Määritetty ajastus	B0/Standardiajoitus	B1/Videotila	B1/Yksityiskohtainen ajastus
720 x 400 @ 70Hz	1280 x 720 @ 60Hz	720 x 480i @ 60Hz 16:9	1920 x 1080p @ 60Hz
640 x 480 @ 60Hz	1280 x 800 @ 60Hz	720 x 480p @ 60Hz 4:3	
640 x 480 @ 67Hz	1280 x 1024 @ 60Hz	720 x 480p @ 60Hz 16:9	
640 x 480 @ 72Hz	1920 x 1200 @ 60Hz (pienennetty)	720 x 576i @ 50Hz 16:9	
640 x 480 @ 75Hz	1366 x 768 @ 60Hz	720 x 576p @ 50Hz 4:3	
800 x 600 @ 56Hz		720 x 576p @ 50Hz 16:9	
800 x 600 @ 60Hz		1280 x 720p @ 60Hz 16:9	
800 x 600 @ 72Hz		1280 x 720p @ 50Hz 16:9	
800 x 600 @ 75Hz		1920 x 1080i @ 60Hz 16:9	
832 x 624 @ 75Hz		1920 x 1080i @ 50Hz 16:9	
1024 x 768 @ 60Hz		1920 x 1080p @ 60Hz 16:9	
1024 x 768 @ 70Hz		1920 x 1080p @ 50Hz 16:9	
1024 x 768 @ 75Hz		1920 x 1080p @ 24Hz 16:9	
1280 x 1024 @ 75Hz		3840 x 2160 @ 24Hz	
1152 x 870 @ 75Hz		3840 x 2160 @ 25Hz	
		3840 x 2160 @ 30Hz	
		3840 x 2160 @ 50Hz	
		3840 x 2160 @ 60Hz	
		4096 x 2160 @ 24Hz	

LISÄTIETOJA

B0/Määritetty ajastus	B0/Standardiajoitus	B1/Videotila	B1/Yksityiskohtainen ajastus
		4096 x 2160 @ 25Hz	
		4096 x 2160 @ 30Hz	
		4096 x 2160 @ 50Hz	
		4096 x 2160 @ 60Hz	

Huomautus: Tuki 1920 x 1080 @ 50Hz:ille.

Analoginen

Natiiviresoluutio: 1920 x 1080 @ 60Hz

B0/Määritetty ajastus	B0/Standardiajoitus	B0/Yksityiskohtainen ajastus	B1/Yksityiskohtainen ajastus
720 x 400 @ 70Hz	1280 x 720 @ 60Hz	1920 x 1080 @ 60Hz (oletus)	1366 x 768 @ 60Hz
640 x 480 @ 60Hz	1280 x 800 @ 60Hz		
640 x 480 @ 67Hz	1280 x 1024 @ 60Hz		
640 x 480 @ 72Hz	1400 x 1050 @ 60Hz		
640 x 480 @ 75Hz	1600 x 1200 @ 60Hz		
800 x 600 @ 56Hz			
800 x 600 @ 60Hz			
800 x 600 @ 72Hz			
800 x 600 @ 75Hz			
832 x 624 @ 75Hz			
1024 x 768 @ 60Hz			
1024 x 768 @ 70Hz			
1024 x 768 @ 75Hz			
1280 x 1024 @ 75Hz			
1152 x 870 @ 75Hz			

Huomautus: Tuki 1920 x 1080 @ 50Hz:ille.

LISÄTIETOJA

Kuvakoko ja projisointietäisyys

16:9-näytön halkaisija (tuumina)	Näytön koko LxK				Projektioetäisyys (E)				Siirtymä (HD)	
	(m)		(tuumaa)		(m)		(jalkaa)			
	Leveys	Korkeus	Leveys	Korkeus	Laaja	Tele	Laaja	Tele	(m)	(jalkaa)
30	0,66	0,37	25,97	14,61	-	1,05	-	3,44	0,02	0,07
40	0,89	0,50	34,86	19,61	1,07	1,41	3,51	4,62	0,03	0,09
60	1,33	0,75	52,29	29,42	1,61	2,11	5,27	6,93	0,04	0,13
70	1,55	0,87	61,01	34,32	1,88	2,46	6,15	8,08	0,05	0,16
80	1,77	1,00	69,73	39,22	2,14	2,82	7,03	9,23	0,05	0,18
90	1,99	1,12	78,44	44,12	2,41	3,17	7,91	10,39	0,06	0,20
100	2,21	1,25	87,16	49,03	2,68	3,52	8,78	11,54	0,07	0,22
120	2,66	1,49	104,59	58,83	3,21	4,22	10,54	13,85	0,08	0,27
150	3,32	1,87	130,74	73,54	4,02	5,28	13,18	17,31	0,10	0,34
180	3,98	2,24	156,88	88,25	4,82	6,34	15,81	20,78	0,12	0,40
200	4,43	2,49	174,32	98,05	5,36	7,04	17,57	23,08	0,14	0,45
250	5,53	3,11	217,89	122,57	6,70	8,80	21,96	28,85	0,17	0,56
300,6	6,65	3,74	262,00	147,37	8,05	-	26,40	-	0,21	0,68

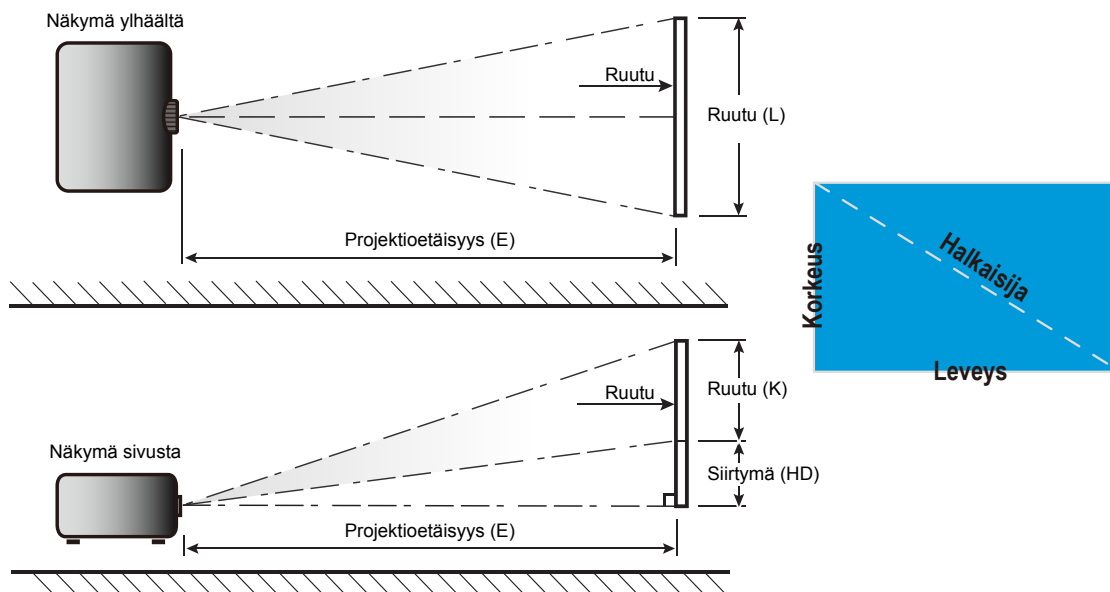

LISÄTIETOJA

Projektorin mitat ja kattokiinnitysasennus

1. Käytä Optoma-kattopidikettä projektorin vahingoittumisen välttämiseksi.
2. Jos haluat käyttää kolmannen osapuolen valmistamaa kattoasennussarjaa, varmista että se täyttää seuraavat projektorin vaatimukset:
 - Ruuvityyppi: M4*3
 - Ruuvien vähimmäispituus: 10mm

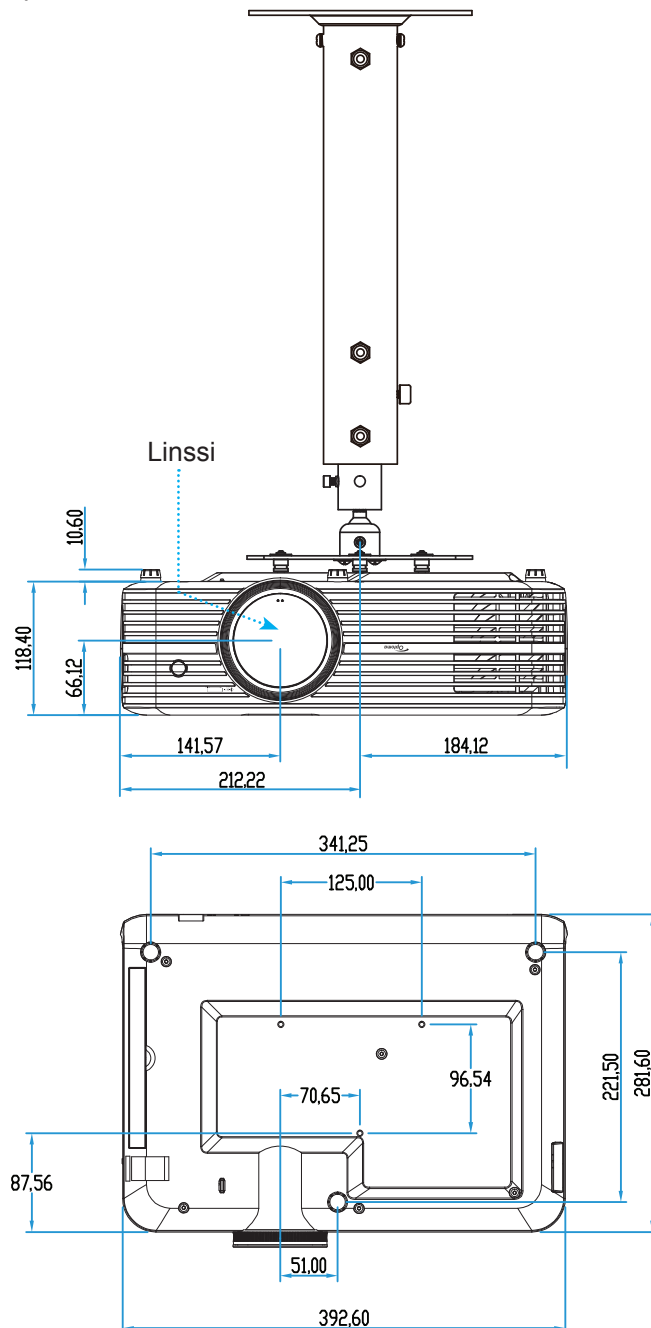

Huomautus: Vääränlaisesta asennuksesta aiheutuneet vahingot eivät kuulu takuun piiriin.



Varoitus:

- Jos ostat kattoasennussarjan muulta yhtiöltä, varmista että se käyttää oikeankokoisia ruuveja. Ruuvikokoon vaikuttaa kiinnityslevyn paksuus.
- Varmista, että katon ja projektorin pohjan välillä on vähintään 10 cm.
- Vältä asentamasta projektoria lämmönlähteen lähelle.

LISÄTIETOJA

IR-kaukosäädinkoodit









Näppäin	Näppäin-numero	MTX.	Muoto	Data0	Data1	Data2	Data3	Kuvaus	
Virta päälle/pois		K12	04	F1	32	CD	71	8E	Katso lisätietoja "Projektorin virran kytkeminen Päälle/Pois päältä -osasta sivulla 18.
Lähde		K3	11	F1	32	CD	18	E7	Paina valitaksesi tulosignaalin.
Koti		K13	03	F1	32	CD	92	6D	Paina palataksesi alkunäyttöön.
Valikko		K8	17	F1	32	CD	0E	F1	Paina käynnistääksesi kuvaruutu(OSD)-valikon. Poistuaksesi kuvaruutuvalikosta, paina uudelleen.
Paluu		K4	10	F1	32	CD	86	79	Paina palataksesi edelliselle sivulle.
Ylös		K7	18	F2	32	CD	11	EE	Käytä painikkeita valitaksesi kohtia tai tehdäksesi säätöjä valintaasi.
Vasen		K14	02	F2	32	CD	10	EF	
Oikea		K5	09	F2	32	CD	12	ED	
Alas		K2	19	F2	32	CD	14	EB	Vahvista valinta.
Vahvista	Enter	K9	16	F1	32	CD	0F	F0	
Mykistys		K15	01	F1	32	CD	52	AD	Paina kytkeäksesi pois/päälle projektorin sisäisen kaiuttimen
Näyttötila		K10	15	F1	32	CD	91	6E	Paina tuodaksesi näkyviin Näyttötila-valikon. Poistuaksesi Näyttötila-valikosta, paina uudelleen .
Valinta		K6	08	F1	32	CD	25	DA	Paina määrittääksesi Äly-TV-asetukset.
Volume -		K11	12	F2	32	CD	0C	F3	Paina vähentääksesi äänenvoimakkuutta.
Volume +		K1	05	F2	32	CD	09	F6	Paina lisätäksesi äänenvoimakkuutta.

LISÄTIETOJA

Vianmääritys

Jos projektoria käyttäessäsi esiintyy ongelmia, katso seuraavia ohjeita. Jos ongelma ei poistu, ota yhteyttä paikalliseen jälleenmyyjään tai huoltokeskukseen.

Kuvaongelmat

-  *Ruudulle ei ilmesty kuvaa*
- Varmista, että kaikki kaapelit ja virtaliitännät on liitetty kunnolla "Asennus"-osiossa kuvatulla tavalla.
 - Tarkista, että liittimet ovat ehjiä.
 - Tarkista, että projektorin lamppu on asennettu kunnolla. Katso lisätietoja "Lampun vaihtaminen"-osasta sivuilla 52-53.
 - Varmista, että "Mykistys"-ominaisuutta ei ole kytketty päälle.
-  *Kuva ei ole tarkka*
- Säädä projektorin linssin tarkennusrengasta. Katso sivu 16.
 - Varmista, että heijastusnäyttö on vaaditun etäisyyden päässä projektorista. (Katso sivu 57).
-  *Kuva on venynyt näytettäessä 16:9-muotoista DVD-levyä*
- Kun toista anamorfista DVD:tä tai 16:9 DVD:tä, projektori näyttää parhaan kuvan 16:9 muodossa projektoripuolella.
 - Jos toistat 4:3 -muotoista DVD:tä, vaihda muoto 4:3 :ksi projektorin näyttövalikossa.
 - Aseta näyttömuodoksi 16:9-laajakuvasuhte DVD-soittimesta.
-  *Kuva on liian pieni tai iso*
- Säädä zoomin vipua projektorin päällä.
 - Siirrä projektoria lähemmäs tai kauemmas valkokankaasta.
 - Paina "Valikko" projektorin paneelissa ja siirry kohtaan "Näyttöasetukset-->Aspect Ratio". Kokeile eri asetuksia.
-  *Kuva on kallistunut sivuilta:*
- Jos mahdollista, sijoita projektori uudelleen niin, että se on keskitetty valkokankaaseen ja sijaitsee sen alareunan alapuolella.
-  *Kuva on käänteinen*
- Valitse kuvaruutuvalikon kohta "Projektoriasetukset-->Projisointitila" ja säädä heijastuksen suunta.
-  *Epäselvä kaksoiskuva*
- Varmista, että "Näyttötila" ei ole 3D välttääksesi normaalin 2D-kuvan näkymisen sumeana kaksoiskuvana.

LISÄTIETOJA



Kaksi kuvaa, side-by-side (rinnakkain) -muoto

- Aseta "3D" --> "3D-Muoto" tilaan "SBS Mode".

Muita ongelmia



Projektori lakkaa vastaamasta hallintalaitteisiin

- Jos mahdollista, sulje monitori ja irrota virtajohto ja odota vähintään 20 sekuntia, ennen kuin yhdistät virtajohdon uudelleen.



Lamppu palaa tai siitä kuuluu poksahdava ääni

- Kun lampun toiminta päättyy, se sammuu, ja siitä saattaa kuulua äänekkäs poksahdus. Jos näin tapahtuu, laite ei käynnisty, ennen kuin lamppu on vaihdettu. Vaihtaessasi lampun, seuraa osan "Lampun vaihtaminen" ohjeita sivulla 52-53.

Kaukosäädinongelmat



Jos kaukosäädin ei toimi

- Tarkista, että kaukosäädintä osoitetaan $\pm 15^\circ$ (vaakasunnassa) ja $\pm 10^\circ$ (pystysunnassa) kulmassa projektorin infrapunavastaanottimista.
- Tarkista, ettei kaukosäätimen ja projektorin välillä ole esteitä. Siirrä 7 metrin säteelle projektorista.
- Varmista, että paristo on asetettu oikein.
- Vaihda paristo, jos se on lopussa.

LISÄTIETOJA

Varoitusvalot

Kun varoitusosoittimet (katso seuraavasta) syttyvät tai vilkkuvat, projektori sammuu automaattisesti:

- "LAMPUN"-LED-merkkivalo palaa punaisena ja "Päällä/Valmiustila"-merkkivalo vilkkuu punaisena.
- "LÄMPÖTILA"-LED-merkkivalo palaa punaisena ja jos "Päällä/Valmiustila"-merkkivalo vilkkuu punaisena. Tämä osoittaa, että projektori on ylikuumentunut. Tavallisissa oloissa projektori voidaan kytkeä takaisin päälle.
- "LÄMPÖTILA"-LED -merkkivalo vilkkuu punaisena ja jos "Päällä/Valmiustila"-merkkivalo vilkkuu punaisena.

Irrota virtajohto projektorista, odota 30 sekuntia ja yritä uudelleen. Jos varoitusvalo syttyy uudelleen tai vilkkuu, ota yhteyttä lähimpään huoltokeskukseen saadaksesi tukea.

LED-merkkivalojen selitys

Viesti	Päälle/Valmiustila-merkkivalo		Lämpötilan merkkivalo	Lampun merkkivalo
	(Punainen)	(Sininen)	(Punainen)	(Punainen)
Valmiustila (Virtajohto)	Tasainen valo			
Virta päällä (lämmitys)		Vilkkuu (0,5 s pois / 0,5 s päälle)		
Virta päällä ja lamppu palaa		Tasainen valo		
Virta pois (jäähdytys)		Vilkkuu (0,5 s pois / 0,5 s päällä). Palaa takaisin tasaiseen punaiseen valoon, kun jäähdytintuuletin kytkeytyy pois päältä.		
Virhe (lamppuvika)	Vilkkuu			Tasainen valo
Virhe (tuuletinvika)	Vilkkuu		Vilkkuu	
Virhe (ylikuumentunut)	Vilkkuu		Tasainen valo	
Valmiustila (Burn in -tila)		Vilkkuu		
Burn in (Lämpää)		Vilkkuu		
Burn in (Jäähyy)		Vilkkuu		
Jälkikuva (Lamppu palaa)		Vilkkuu (3 s päällä / 1 s pois)		
Jälkikuva (Lamppu pois)		Vilkkuu (1 s päällä / 3 s pois)		

LISÄTIETOJA

- Virta pois:



- Lämpötilavaroitus:

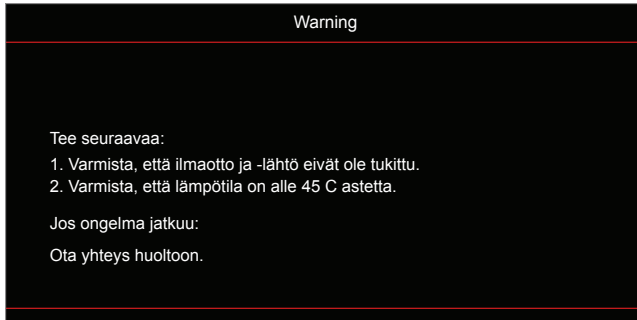

- Lamppuvaroitus:



- Tuuletinvika:

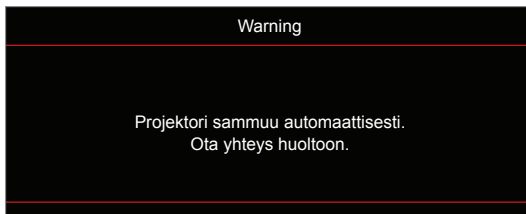

- Virrankatkaisuvaroitus:

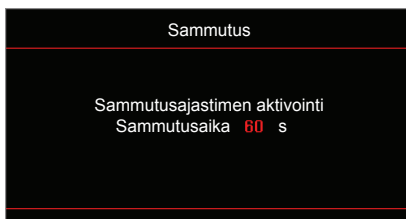

LISÄTIETOJA

Tekniset tiedot

Optinen	Kuvaus
Maksimikuvatarkkuus	- Grafiikka enintään 2160p @ 60 Hz - Maksimikuvatarkkuus: HDMI1 (2.0): 2160p @ 60 Hz HDMI2 (2.0): 2160p @ 60 Hz
Natiiviresoluutio	(ilman käyttölaitetta) 1 920 x 1 080
Linssi	Manuaalinen zoomaus ja tarkennus
Kuvakoko (halkaisija)	34,1" - 302,4", optimoitu @ leveydelle 82" (2,2 m)
Heijastusetaisyys	1,2 - 8,1 m, optimoitu 1,61 metrille

Sähköinen	Kuvaus
Tulot	- HDMI V2.0 x2 - VGA IN - Audio In 3,5 mm - USB-A x2 (1 huoltoon varten, 1 Alexaa varten) - USB3.0 (5 V VIRRALLE, 1,5 A tai USB/Wi-Fi-käyttöavaimelle) - USB2.0 - RS232C uros (9-nastainen d-sub) - RJ-45 (tuki web-ohjaukselle)
Lähdöt	- Audio Out 3,5 mm - SPDIF Out - 12 V -liipaisin (3,5 mm:n liitin)
Värintoisto	1073,4 miljoonaa väriä
Skannausnopeus	Vaakaskannausnopeus: 15,375–91,146 KHz Pystyskannausnopeus: 24–85 Hz (120 Hz:in projektorilla, jossa 3D-ominaisuus)
Sisäinen kaiutin	2x 5 W -kaiutin
Tehovaatimus	100–240 V ±10 %, AC 50/60 Hz
Tuleva virta	3,8–1,0 A

Mekaaninen	Kuvaus
Asennussuuntaus	Etu, Taka, Katto - Etu, Taka - ylä
Mitat (L x S x K)	- 392,6 x 281,6 x 118,4 mm (ilman jalkoja) - 392,6 x 281,6 x 129 mm (jalkojen kanssa)
Paino	6,5 ± 0,5 kg
Ympäristöolosuhteet	Käyttö 5–40 °C, 10–85 % kosteus (ei-kondensoituvaa)

Huomautus: Kaikki tekniset tiedot voivat muuttua ilman ilmoitusta.

LISÄTIETOJA

Alexan asettaminen



Alexa-projektorin asettamista ja linkittämistä varten skannaa QR-koodi tai käy seuraavassa osoitteessa: <https://www.optoma.com/support/download>



LISÄTIETOJA

Optoman maailmanlaajuiset toimistot

Jos laite tarvitsee huoltoa, ota yhteys paikalliseen myyntipisteeseen.



USA

3178 Laurelview Ct.
Fremont, CA 94538, USA
www.optomausa.com

 888-289-6786
 510-897-8601
 services@optoma.com



Kanada

3178 Laurelview Ct.
Fremont, CA 94538, USA
www.optomausa.com

 888-289-6786
 510-897-8601
 services@optoma.com

Latinalainen Amerikka

3178 Laurelview Ct.
Fremont, CA 94538, USA
www.optomausa.com

 888-289-6786
 510-897-8601
 services@optoma.com



Eurooppa

Unit 1, Network 41, Bourne End Mills,
Hemel Hempstead, Herts,
HP1 2UJ, United Kingdom
www.optoma.eu
Huoltopuh.: +44 (0)1923 691865

 +44 (0) 1923 691 800
 +44 (0) 1923 691 888
 service@tsc-europe.com



Benelux BV

Randstad 22-123
1316 BW Almere
The Netherlands
www.optoma.nl

 +31 (0) 36 820 0252
 +31 (0) 36 548 9052



Ranska

Bâtiment E
81-83 avenue Edouard Vaillant
92100 Boulogne Billancourt, France

 +33 1 41 46 12 20
 +33 1 41 46 94 35
 savoptoma@optoma.fr



Spain

C/ José Hierro,36 Of. 1C
28522 Rivas VaciaMadrid,
Spain

 +34 91 499 06 06
 +34 91 670 08 32



Saksa

Wiesenstrasse 21 W
D40549 Düsseldorf,
Germany

 +49 (0) 211 506 6670
 +49 (0) 211 506 66799
 info@optoma.de

Skandinavia



Lerpeveien 25
3040 Drammen
Norway

 +47 32 98 89 90
 +47 32 98 89 99
 info@optoma.no

PO.BOX 9515
3038 Drammen
Norway

Korea

WOOMI TECH.CO.,LTD.
4F, Minu Bldg.33-14, Kangnam-Ku,
Seoul,135-815, KOREA
korea.optoma.com

 +82+2+34430004
 +82+2+34430005



Japan

東京都足立区綾瀬3-25-18
株式会社オーエス
コンタクトセンター:0120-380-495

 info@os-worldwide.com
www.os-worldwide.com



Taiwan

12F., No.213, Sec. 3, Beixin Rd.,
Xindian Dist., New Taipei City 231,
Taiwan, R.O.C.
www.optoma.com.tw

 +886-2-8911-8600
 +886-2-8911-6550
 services@optoma.com.tw
asia.optoma.com



Hongkong

Unit A, 27/F Dragon Centre,
79 Wing Hong Street,
Cheung Sha Wan,
Kowloon, Hong Kong

 +852-2396-8968
 +852-2370-1222
www.optoma.com.hk

Kiina

5F, No. 1205, Kaixuan Rd.,
Changning District
Shanghai, 200052, China

 +86-21-62947376
 +86-21-62947375
www.optoma.com.cn



P/N:36.7CM08G001-A