

DLP®投影机

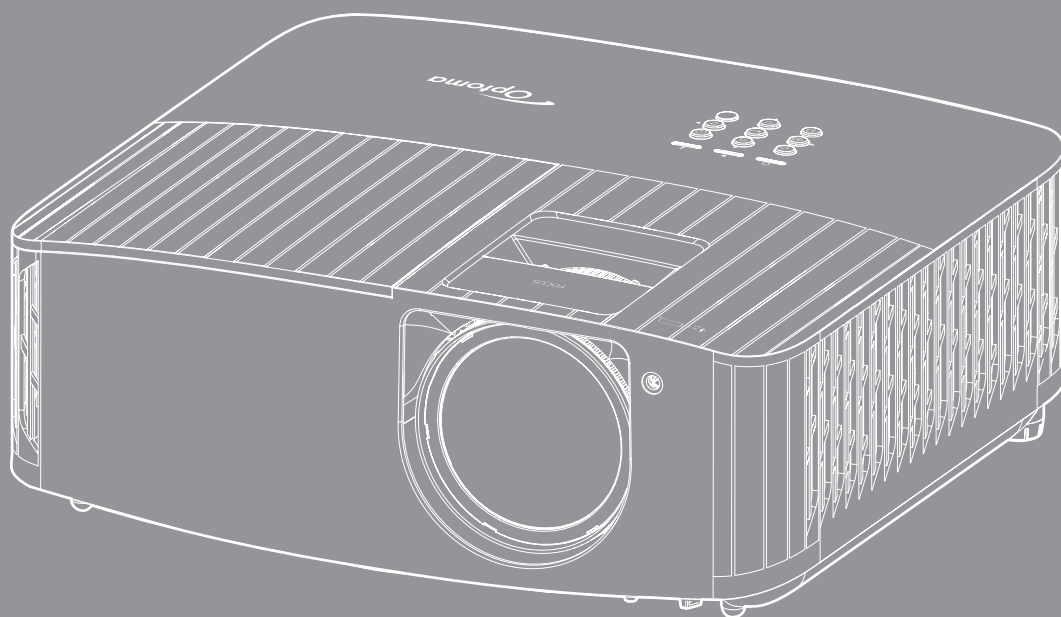



目录

安全	4
重要安全事项	4
清洁镜头	5
3D安全信息	6
版权	6
免责声明	7
商标	7
FCC	7
针对欧盟国家的符合性声明	8
WEEE	8
简介	9
包装概览	9
标准附件	9
可选附件	9
产品概览	10
连接	11
键盘	12
遥控器	13
放置和安装	14
安装投影机	14
将输入源连接到投影机	15
调整投影图像	16
遥控器设置	17
使用投影机	19
打开/关闭投影机电源	19
选择输入源	21
菜单导航和功能	22
OSD菜单树	23
显示设定菜单	30
音频菜单	35
设置菜单	36
信息菜单	39

附加信息	40
兼容分辨率.....	40
图像尺寸和投影距离	44
投影机尺寸和吊顶安装.....	45
IR遥控代码.....	46
故障排除	48
警告指示灯.....	49
规格	52
Optoma全球办事机构	53

安全

	等边三角形内带箭头的电闪符号旨在警示用户：产品内部有未绝缘的“危险电压”，存在人员触电危险。
	等边三角形内的惊叹号符号旨在警示用户：注意设备上标注的重要操作和维护（维修）文字说明。

请遵循本用户指南中的所有警告、预防措施以及所推荐的维护事项。

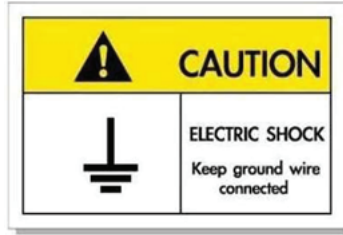

为避免触电，本机及其外设必须正确接地。

重要安全事项

- 为了延长灯泡的有效寿命，灯泡点亮后请务必保持点亮至少60秒，避免强制关机。

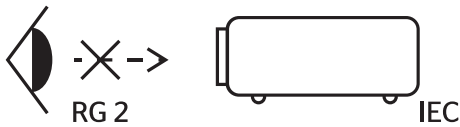

- 切勿直视光束，RG2。
如同任何明亮光源一样，切勿直视光束 RG2 IEC 62471-5:2015。
- 不要阻塞任何通风口。为防止投影机过热以保证其可靠进行，建议将投影机安装在通风良好的位置。例如，不要将投影机放置在杂乱的咖啡桌、沙发、床等上面。不要将投影机放置在空气流通不畅的狭小空间内，如书柜或壁橱中。
- 为降低火灾和/或触电危险，切勿使本投影机遭受雨淋或受潮。不要安装在热源附近，如散热器、加热器、火炉或其它产生热量的设备（如放大器）。
- 不要让物品或液体进入投影机。否则，可能接触到危险电压点和短路部件，导致火灾或电击。
- 请勿在如下条件下使用：
 - 温度过高、过低或极潮湿的环境中。
 - (i) 确保室内环境温度在5°C ~ 40°C之间
 - (ii) 相对湿度为10% ~ 85%
 - 易受大量灰尘和泥土侵袭的区域。
 - 任何产生强磁场的设备附近。
 - 阳光直接照射。
- 请勿在可能存在易燃易爆气体的环境中使用投影机。投影机内的灯泡在运行过程中温度非常高，气体可能被点燃并导致起火。
- 如果本机已物理损坏或者使用不慎，请勿继续使用本机。物理损坏/使用不慎包括（但不限于）：
 - 本机掉落。
 - 电源线或插头损坏。

- 液体溅落到投影机上。
- 投影机遭受雨淋或受潮。
- 异物掉入投影机内或者内部元件松动。
- 请勿将投影机放在不平稳的表面上。投影机可能坠落，并可能导致人员受伤或投影机损坏。
- 请勿在运行期间遮挡投影机镜头发出的光束。光束会使物体变热并可能融化，进而可能造成灼伤或起火。
- 请勿打开或者拆卸本投影机，以免发生触电。
- 不要尝试自行维修本机。打开或卸下机壳时存在危险电压或其它危险。在送修本机前，请先与Optoma联系。
- 留意投影机外壳上的安全标志。
- 本机只应由相关服务人员进行修理。
- 仅使用制造商指定的连接件/附件。
- 请勿在运行期间直接注视投影机镜头。亮光可能会伤害您的眼睛。
- 本投影机将自行检测其灯泡使用寿命。投影机显示警告消息时一定要更换灯泡。
- 更换灯泡模块后，请在屏幕显示“灯泡时数重置”菜单中重新设置“灯泡设定”功能。
- 关闭投影机时，请确保先完成散热过程，然后再拔掉电源线。投影机需要90秒钟散热时间。
- 当灯泡接近使用寿命时，屏幕上会显示“超出灯泡寿命。”信息。请与当地经销商或服务中心联系，尽快更换灯泡。
- 在清洁产品前，关闭电源并从交流电源插座上拔掉电源线。
- 使用蘸有中性洗涤剂的柔软干布擦拭主机外壳。请勿使用擦洗剂、石蜡或者溶剂擦拭设备。
- 如果本产品长期不用，应从交流插座中拔下电源插头。
- 请勿将投影机安放在容易震动或碰撞的地方。
- 请勿用手直接触摸镜头。
- 在存放之前，取出遥控器电池。如果电池长时间留在遥控器内，可能会漏液。
- 请勿在可能存在油烟或香烟烟雾的地方使用或存放投影机，否则可能会影响投影机的性能。
- 安装投影机时请采用正确的方式，非标准安装可能影响投影机的性能。
- 使用电源线或电涌保护器。断电和电压低会造成设备损坏。
- 请勿使用激光类或其它聚焦（光）性能强的产品直射投影机，以防损坏图像处理芯片或其它零部件。

清洁镜头

- 在清洁镜头之前，请务必关闭投影机并拔掉电源线，使其完全冷却。
- 使用压缩空气罐清除灰尘。
- 使用镜头专用清洁布轻轻擦拭镜头。请勿用手触摸镜头。
- 清洁镜头时，请勿使用碱性/酸性清洁剂或酒精等挥发性溶剂。如果镜头在清洁过程受损，将不在保修范围内。



警告：请勿使用含有易燃气体的喷雾来清除镜头上的灰尘。否则，可能会由于投影机内部过热而引起火灾。



警告：请勿在投影机预热时清洁镜头，否则可能会导致镜头表面贴膜剥落。



警告：请勿用硬物擦拭或敲击镜头。

3D安全信息

在您或您的孩子使用3D功能之前，请留意所有警告以及推荐的预防措施。

警告

儿童和青少年可能更易受到与观看 3D 相关的健康问题的影响，因此，在观看这些图像时，应严格监督。

光敏性癫痫警告与其它健康风险

- 有些观看者在观看某类投影机画面或视频游戏中包含的一些闪烁图像或光线时，可能会造成癫痫发作或突发。如果您有癫痫病或家族病史，请在使用 3D 功能之前，向医疗专家咨询。
- 即使那些没有癫痫病或家族病史的人，也有可能由于不明原因造成癫痫发作。
- 孕妇、老人、严重病人以及严重失眠或醉酒者应避免使用本设备的 3D 功能。
- 如果您出现以下任何症状，请立即停止观看 3D 画面并向医疗专家咨询：(1) 视力改变 (2) 轻度头痛 (3) 头晕 (4) 非随意运动，如眼或肌肉颤搐 (5) 神经错乱 (6) 恶心 (7) 意识丧失 (8) 痉挛 (9) 抽筋 (10) 方向知觉丧失。儿童和青少年可能比成年人更易出现这些症状。家长应监督孩子和询问他们是否出现这些症状。
- 观看 3D 投影也可能造成运动病、后知觉效应、眼睛疲劳和姿势稳定性下降。建议用户在观看期间经常休息一下，以降低这些情况出现的可能性。如果您的眼睛感觉疲劳或干涩，或您出现上述任何症状，请立即停止观看，在症状减轻后的至少 30 分钟内不要再继续观看。
- 长时间离屏幕太近观看 3D 投影会损害您的视力。理想的观看距离至少应是屏幕高度的三倍。建议观看者的眼睛与屏幕持平。
- 长时间戴 3D 眼镜观看 3D 投影会造成头疼或疲劳。如果您出现头疼、疲劳或头晕等情况，请停止观看 3D 投影，休息一下。
- 不要将 3D 眼镜用于观看 3D 投影之外的任何用途。
- 戴 3D 眼镜用于其它用途（一般观赏、太阳镜、护目镜等）会对您的身体造成损害或降低您的视力。
- 对于有些观看者，观看 3D 投影会造成方向知觉丧失。因此，不要将 3D 投影机放在开放的楼梯间、线缆或其它会翻倒、绊人、被碰倒、摔坏或跌落的其它物体的附近。

版权

本出版物（包括所有照片、插图和软件）受国际版权法律保护，保留所有权利。未经作者书面同意，不得复制本手册及其包含的任何材料。

版权所有© 2022

免责声明

本手册中的信息如有变更，恕不另行通知。制造商对本文的内容不提供任何陈述或担保，特别放弃对于适销性和针对特定目的的适用性的任何隐含担保。制造商保留修订本出版物以及不定期变更其内容、且无须向任何人通知此类修订或变更的权利。

商标

Kensington是ACCO Brand Corporation在美国注册的商标，并且在全球其他国家/地区已经注册或正在申请。

HDMI、HDMI标志和High-Definition Multimedia Interface是HDMI Licensing LLC在美国和其他国家/地区的商标或注册商标。

DLP®、DLP Link和DLP标志是Texas Instruments的注册商标，BrilliantColor™是Texas Instruments的商标。

MHL、Mobile High-Definition Link 和 MHL 标志是 MHL Licensing, LLC 的商标或注册商标。

本手册中使用的所有其他产品名称是其各自所有者的资产，均已获得公认。

FCC

本设备经检测，符合FCC规则第15部分中关于B级数字设备的限制规定。这些限制旨在为居民区安装提供防止有害干扰的合理保护。本设备会产生、使用和辐射无线电频率能量，如果不遵照说明进行安装和使用，可能会对无线电通信产生有害干扰。

但是，不能保证在特定安装条件下不会出现干扰。如果本设备确实对无线电或电视接收造成了有害干扰（可通过关闭和打开设备电源来确定），建议用户采取以下一项或多项措施来消除干扰：

- 调节接收天线的方向或位置。
- 增大设备与接收器之间的距离。
- 将此设备和接收设备连接到不同电路的电源插座上。
- 向代理商或有经验的无线电/电视技术人员咨询以获得帮助。

注意事项：屏蔽线缆

连接其它计算设备时必须使用屏蔽线缆，以确保符合FCC管制要求。

小心

如果未经制造商明确许可进行任何变更或修改，会导致用户失去由联邦通信委员会授予的使用此设备的资格。

运行条件

本设备符合FCC规则第15部分的要求。本设备在运行时符合下面两个条件：

1. 本设备不会产生有害干扰，并且
2. 本设备必须能够承受受到的干扰，包括会造成操作异常的干扰。

注意事项：加拿大用户

此B级数字设备符合加拿大ICES-003的要求。

Remarque à l'intention des utilisateurs canadiens

Cet appareil numérique de la classe B est conforme à la norme NMB-003 du Canada.

针对欧盟国家的符合性声明

EMC 指令 2014/30/EC (包含修正内容)

低压指令2014/35/EC

RED 2014/53/EU (若产品具备RF功能)

WEEE



废弃说明

废弃时不要将此电子设备作为普通垃圾处理。为减少污染和在最大程度上保护地球环境，请将其回收利用。

简介

包装概览

小心地打开包装，检查下面列出的标配附件是否齐全。由于型号、规格、以及购买地域的不同，有些选配附件可能不提供。请确认您的购买地点。有些附件可能因地域不同而异。

保修卡仅在部分特定地域提供。有关详情，请咨询您的经销商。

标准附件

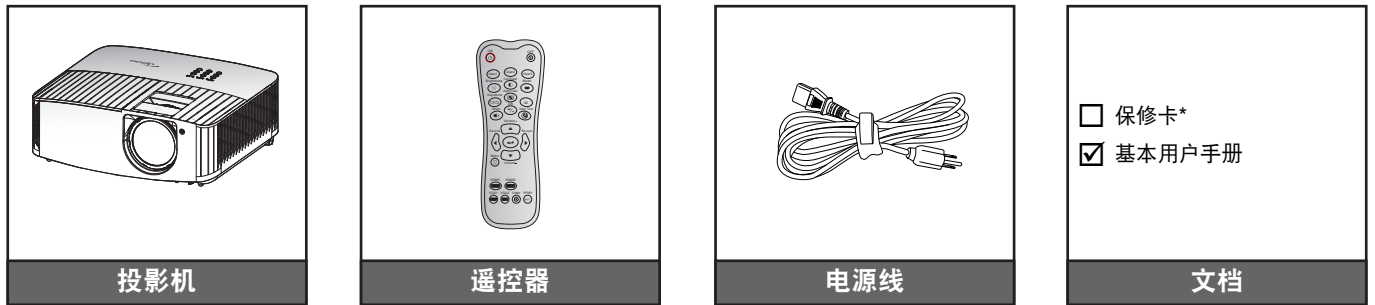

注意：

- 根据地区实际的遥控器可能会不同。
- 遥控器在出厂时装有电池。
- * 如需保修信息，请访问<https://www.optoma.com/support/download>。

可选附件

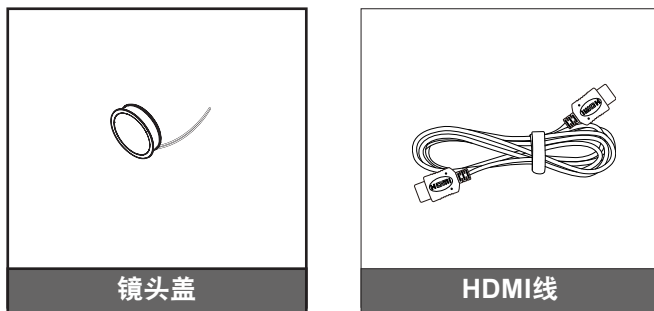

注意： 可选附件因型号、规格、以及地域不同而异。

简介

产品概览

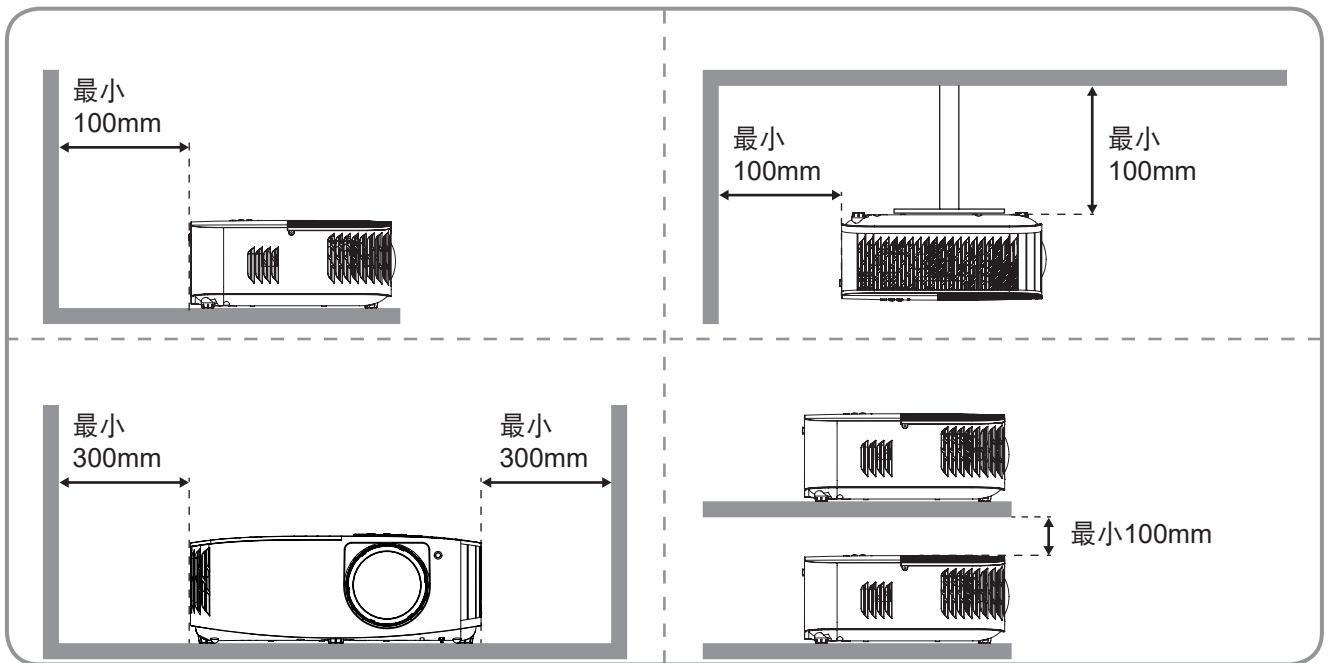
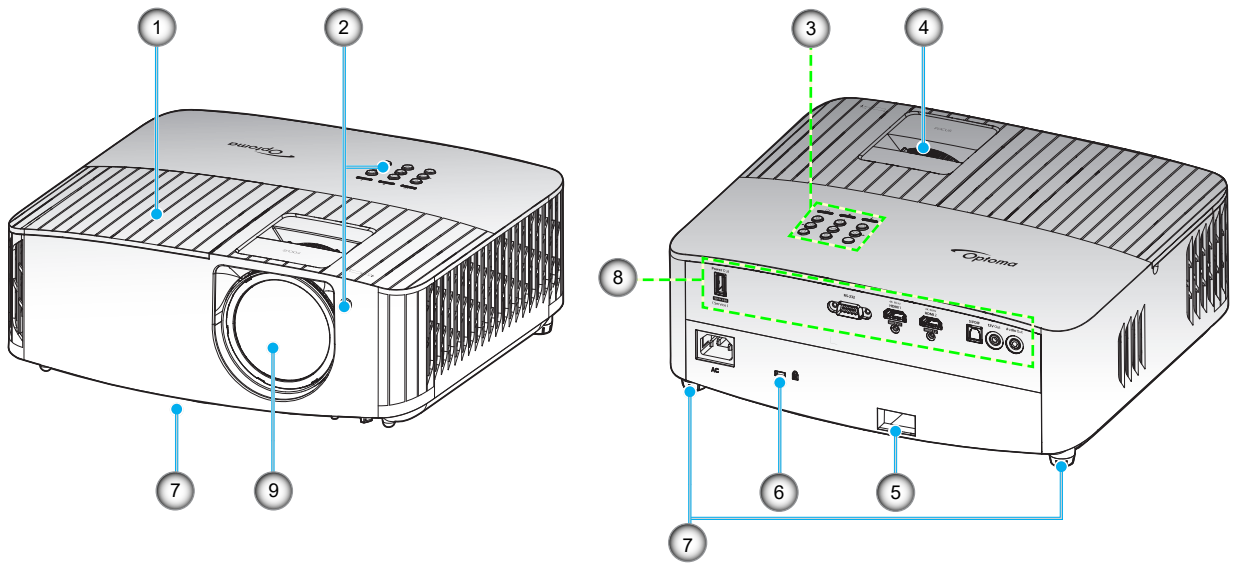

注意：

- 请勿堵塞投影机的进气口和排气口。
- 在封闭空间内使用投影机时，在进气口和排气口周围留出至少30 cm空间。

编号	项目	编号	项目
1.	灯泡盖	6.	Kensington™ 锁端口
2.	红外线接收器（正面和顶部）	7.	倾斜度调节支脚
3.	键盘	8.	输入/输出
4.	调焦环	9.	镜头
5.	安全栓		

简介

连接

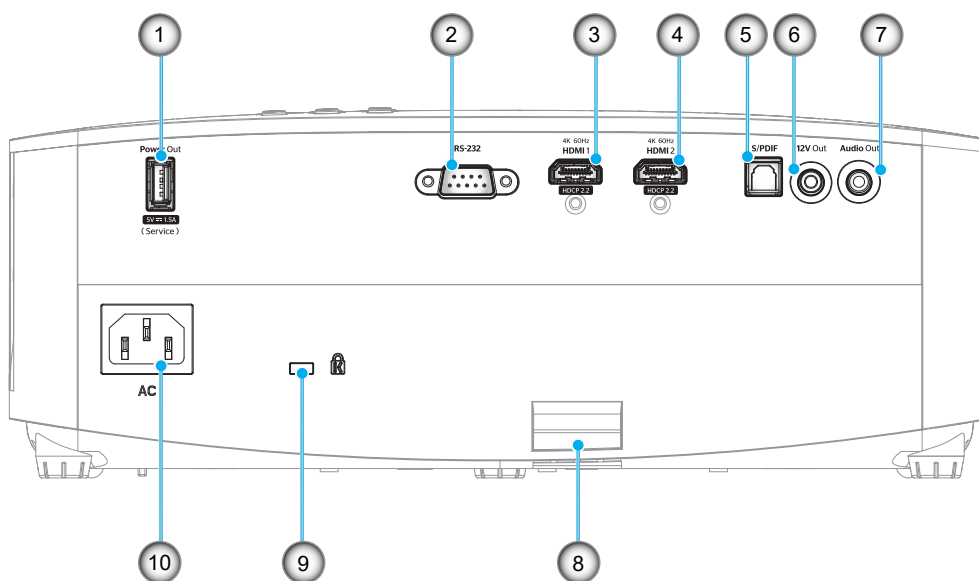

编号	项目	编号	项目
1.	USB电源输出 (5V---1.5A) 接口	6.	12V 输出接口
2.	RS-232接口	7.	音频输出接口
3.	HDMI 1接口 (4K 60Hz)	8.	安全柱
4.	HDMI 2接口 (4K 60Hz)	9.	Kensington™ 锁定端口
5.	S/PDIF接口	10.	电源插口

简介

键盘

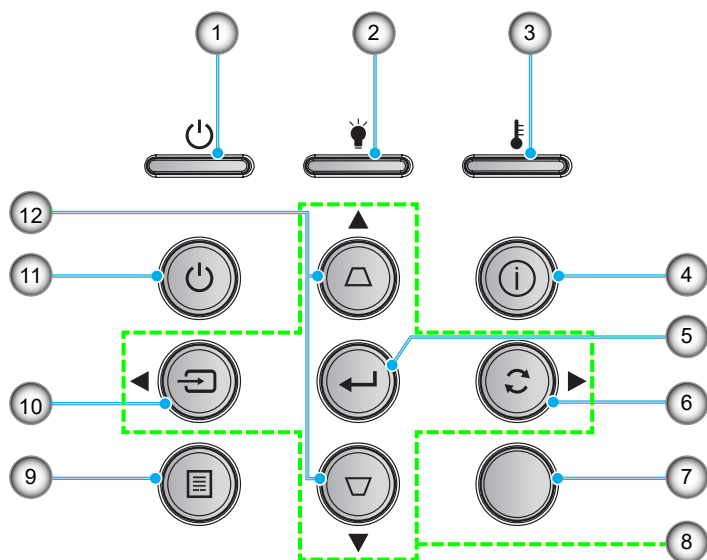

编号	项目	编号	项目
1.	开机/待机LED	7.	红外线接收器
2.	灯泡LED	8.	四向选择键
3.	温度LED	9.	菜单
4.	信息	10.	信号源
5.	确定	11.	功耗
6.	重新同步	12.	梯形校正

简介

遥控器

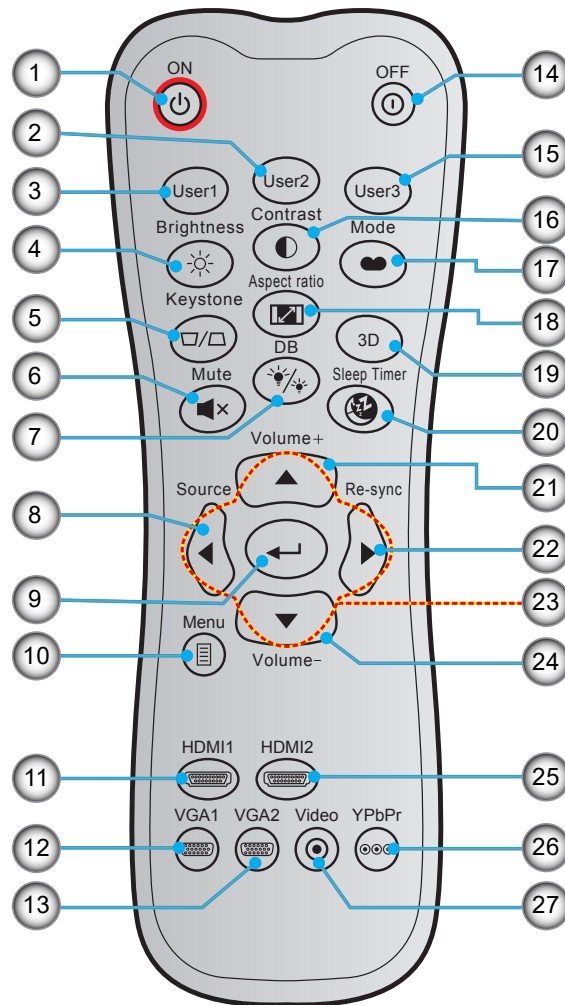

编号	项目	编号	项目
1.	开机	15.	用户3
2.	用户2	16.	对比度
3.	用户1	17.	显示模式
4.	亮度	18.	银幕宽高比
5.	梯形校正	19.	3D 模式
6.	静音	20.	睡眠定时
7.	DB (DynamicBlack)	21.	音量 +
8.	信号源	22.	重新同步
9.	确定	23.	四向选择键
10.	菜单	24.	音量 -
11.	HDMI1	25.	HDMI2
12.	VGA1 (不支持)	26.	YPbPr (不支持)
13.	VGA2 (不支持)	27.	视频 (不支持)
14.	关机		

注意： 对于不支持这些功能的型号，有些按键可能没有功能。

放置和安装

安装投影机

根据设计，此投影机有4种安装位置。

您可以根据房间布局或个人喜好来选择安装位置。需考虑的事项包括：屏幕尺寸和位置、电源插座位置、以及投影机和设备之间的位置和距离。

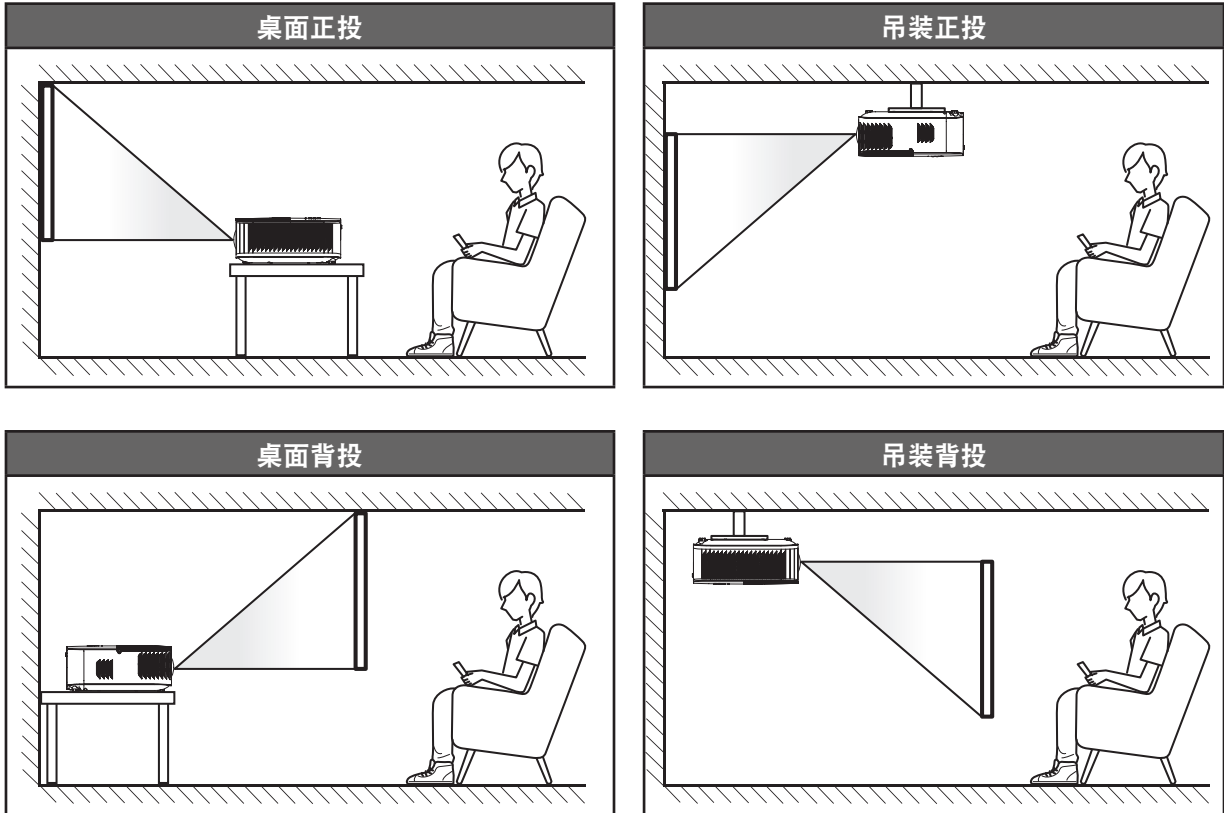

投影机应平放在台面上，与屏幕成90度角/垂直。

- 关于如何根据屏幕尺寸确定投影机位置，请参见第44页的距离表。
- 关于如何根据距离确定屏幕尺寸，请参见第44页的距离表。

注意：投影机到屏幕的距离增大时，投影图像尺寸变大，垂直偏移也随之增大。

重要提示!

请勿以桌面或吊装之外的任何其他安装方式使用投影机。投影机应水平放置，请勿前后或左右倾斜。其他安装方式会导致保修失效，并可能缩短投影机灯泡或投影机本身的使用寿命。如需有关非标准安装的建议，请咨询Optoma。

放置和安装

将输入源连接到投影机

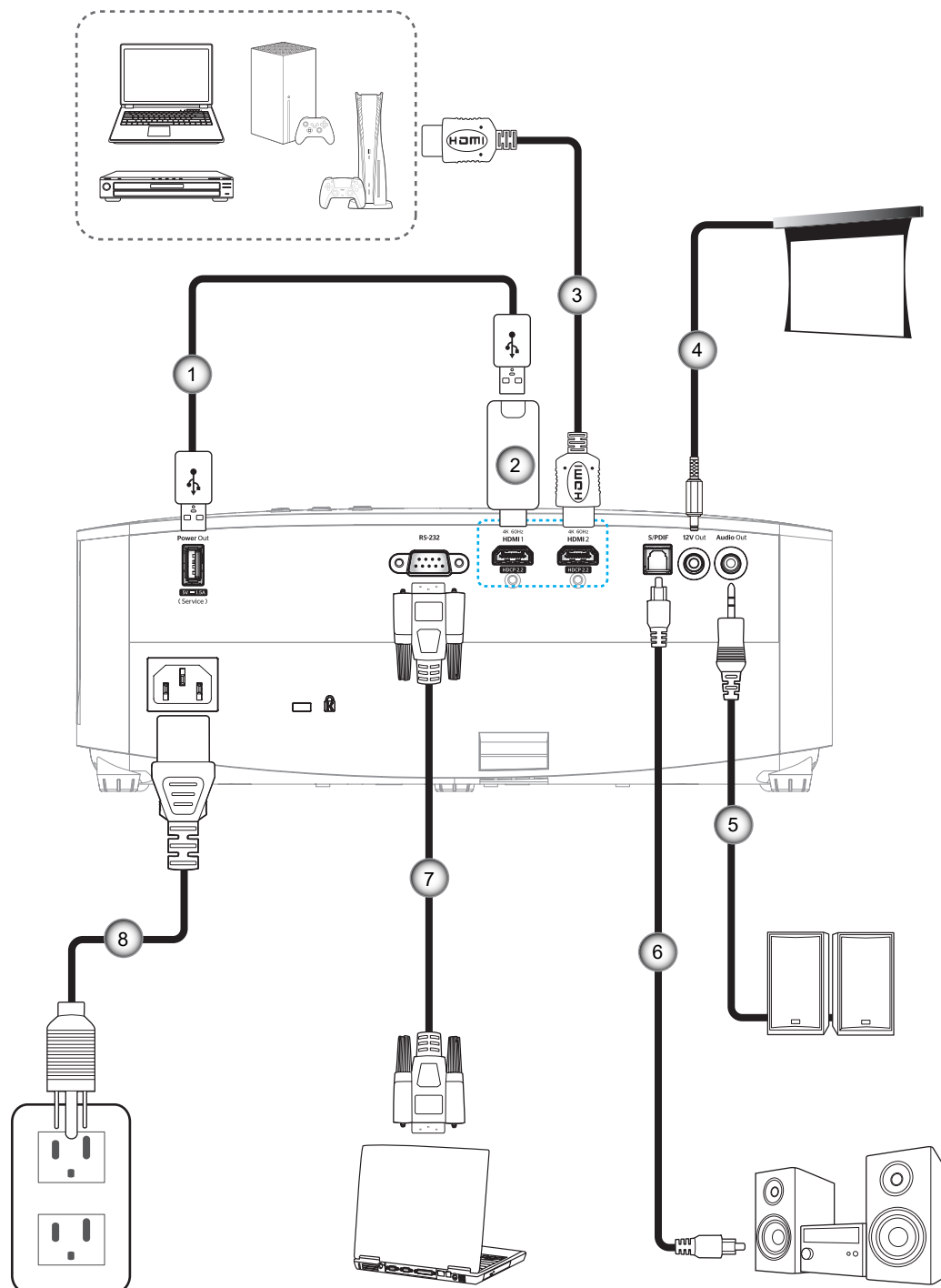

编号	项目
1.	USB供电线
2.	HDMI Dongle
3.	HDMI线
4.	12V DC插孔

编号	项目
5.	音频输出线
6.	S/PDIF输出线
7.	RS-232 线
8.	电源线

注意： 为确保最佳图像质量和避免连接错误，我们建议使用长度不超过5米的高速或高级认证HDMI电缆。

放置和安装

调整投影图像

图像高度

本投影机配有升降支脚，用于调整图像高度。

1. 找到投影机下面的可调支脚，以调节投影机的高度。
2. 顺时针或逆时针转动可调支脚以升高或降低投影机。

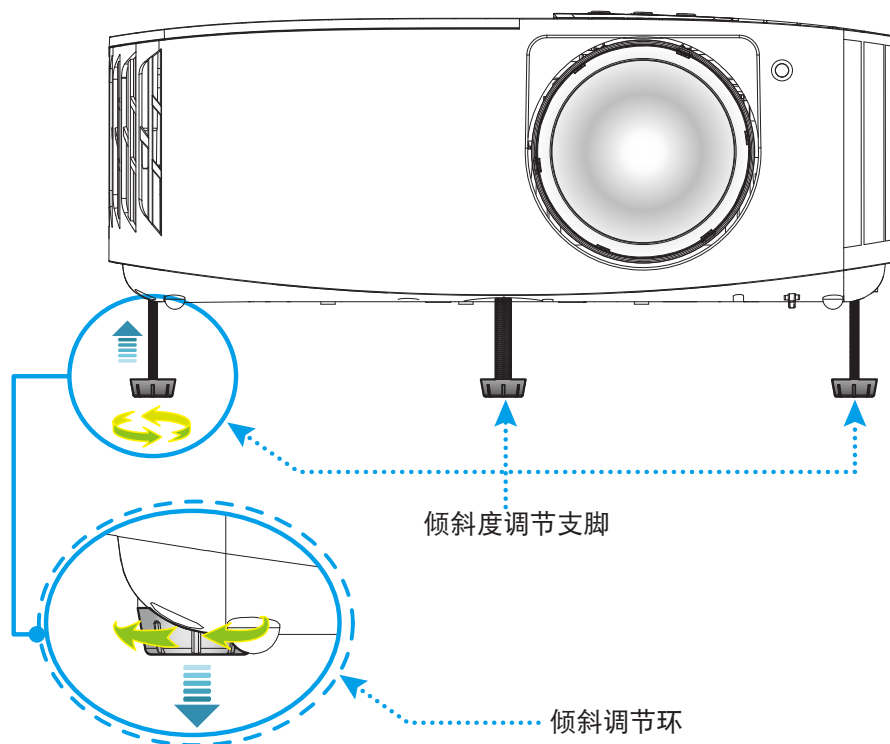

对焦

如要调整焦距，请顺时针或逆时针转动调焦环，直至图像变清晰。

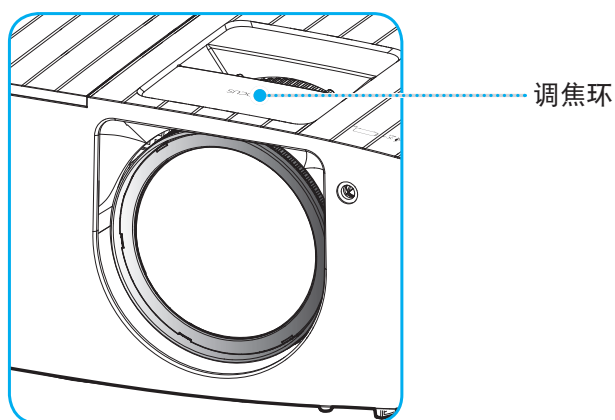

注意： 此投影机的对焦范围是0.4m到3.3m。

放置和安装

遥控器设置

安装/更换电池

遥控器随附2节AAA电池。

1. 卸下遥控器背面的电池盖。
2. 将AAA电池装入电池仓，如图所示。
3. 重新装上遥控器后盖。

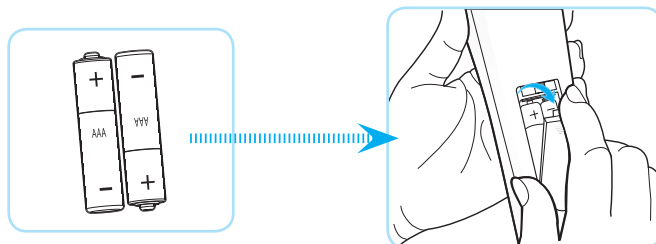

注意： 更换电池时，只可使用相同或同等类型的电池。

小心

电池使用不当可能导致化学漏液或爆炸。请务必遵循下述指导说明。

- 请勿混用不同类型的电池。电池类型不同，特性也不同。
- 请勿混用新旧电池。新旧电池混用会缩短新电池使用寿命或导致旧电池化学漏液。
- 电池没电后，应尽快取出。若皮肤接触到电池漏液化学物质，可能会起疹子。如发现任何化学漏液，应用布擦拭干净。
- 因存放条件差异，此产品随附电池的预期使用寿命可能会缩短。
- 若长时间不使用遥控器，应取出电池。
- 在废弃电池时，务必遵守相关国家或地区的法规。

放置和安装

有效范围

红外线(IR)遥控感应器位于投影机顶部。为使遥控器正常工作，应确保遥控器位于与投影机遥控感应器垂直的30度角范围内。遥控器和感应器之间的距离不应超过6米（约19英尺）。

注意： 将遥控器直接指向（角度为0度）红外线感应器，遥控器与感应器之间的距离不应超过8米（约26英尺）。

- 确保遥控器和投影机上的IR感应器之间没有任何障碍物，以免挡住红外线光束。
- 勿使阳光或荧光灯直接照射到遥控器的IR发射器上。
- 请使遥控器距离荧光灯2米以上，否则遥控器可能无法正常工作。
- 如果遥控器靠近逆变器型荧光灯泡，可能会时常不起作用。
- 如果遥控器距离投影机太近，有可能不起作用。
- 对准屏幕时，遥控器和屏幕之间的距离应小于7米，以便IR光束反射回投影机。不过，有效范围可能因屏幕不同而异。

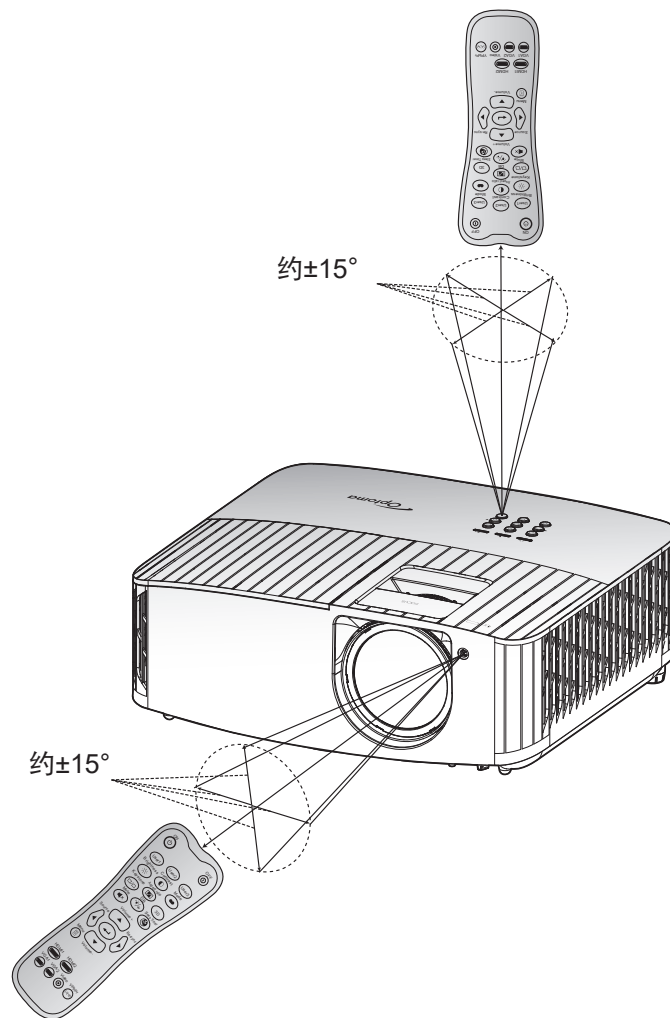

使用投影机

打开/关闭投影机电源

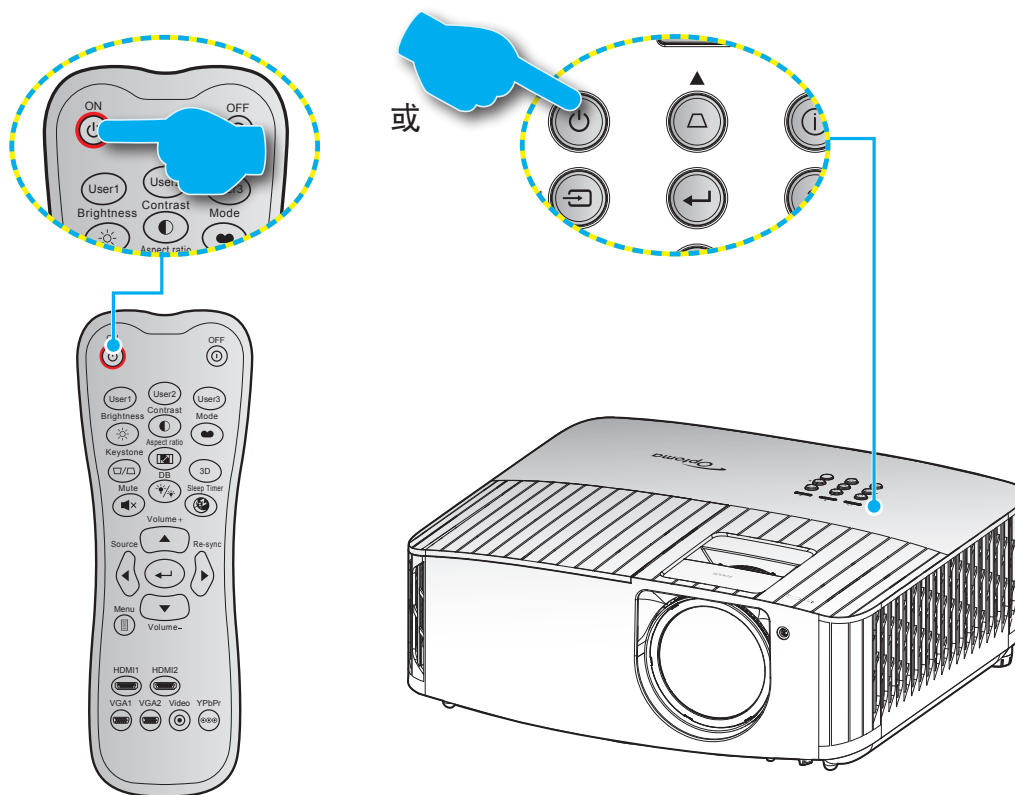

电源打开

1. 安全连接电源线和信号/输入源线。连接后，开机/待机LED将变成红色。
2. 按投影机键盘或遥控器上的“”按钮，开启投影机电源。
3. 开机画面显示约10秒钟，工作/待机LED将闪烁蓝色。

注意：投影机首次开机时，会提示您选择所需的语言、投影方向以及其他一些设置。

使用投影机

关机

1. 按投影机键盘上的“⏻”按钮或遥控器上的“Ⓜ”按钮，关闭投影机电源。
2. 显示下面的信息：

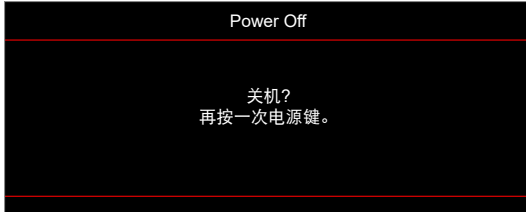

3. 再次按“⏻” / “Ⓜ”按钮以进行确认，否则该消息将在 15 秒后消失。第二次按“⏻” / “Ⓜ”按钮时，投影机将关机。
4. 散热风扇继续转动约 10 秒以进行散热，开机/待机LED灯将会闪烁蓝色。当开机/待机LED稳定显示红色时，表示投影机已进入待机模式。如果希望重新开启投影机，必须等待投影机完成散热过程并已进入待机模式。当投影机处于待机模式时，只需再次按“⏻”按钮即可开启投影机。
5. 从电源插座和投影机上拔掉电源线。

注意： 不建议在关闭电源后立即开启投影机。

使用投影机

选择输入源

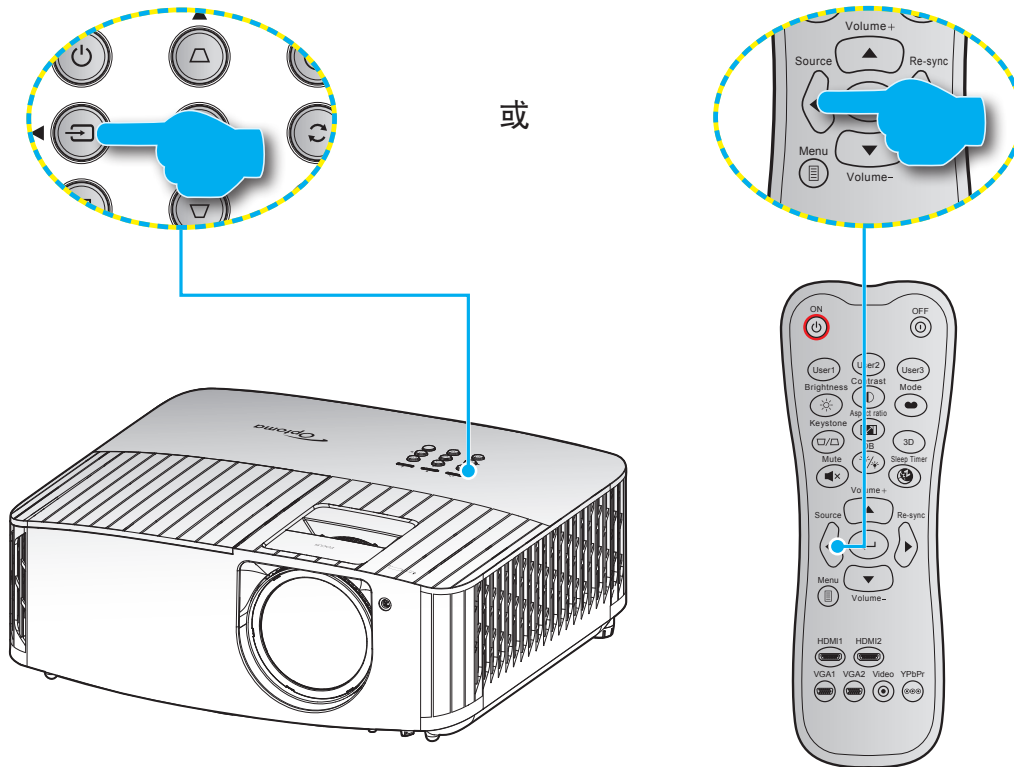

打开您希望在屏幕上显示的、已连接的输入源的电源（如计算机、笔记本电脑、视频播放机等）。投影机将自动侦测信号源投影显示。如果连接了多个输入源，按投影机键盘上的“”按钮或遥控器上的信号源按钮选择所需的输入。



使用投影机

菜单导航和功能

本投影机具有一个多语言屏幕显示（OSD）菜单，可以调整图像并更改多种设置。投影机将自动检测输入源。

1. 如要打开 OSD 菜单，请按遥控器或投影机键盘上的.
2. 当显示 OSD 时，使用 ▲▼ 键选择主菜单中的项目。在特定页上进行选择时，按遥控器上或投影机键盘上的 ← 键进入子菜单。
3. 使用 ▲▼ 键在子菜单中选择所需项目，然后按 ← 键查看更多设置。使用 ◀▶ 键调整设置。
4. 在子菜单中选择下一个要调整的项目，并按照如上所述进行调整。
5. 按 ← 键进行确认，屏幕将返回主菜单。
6. 如要退出，请再次按。OSD 菜单将关闭，投影机自动保存新的设置。

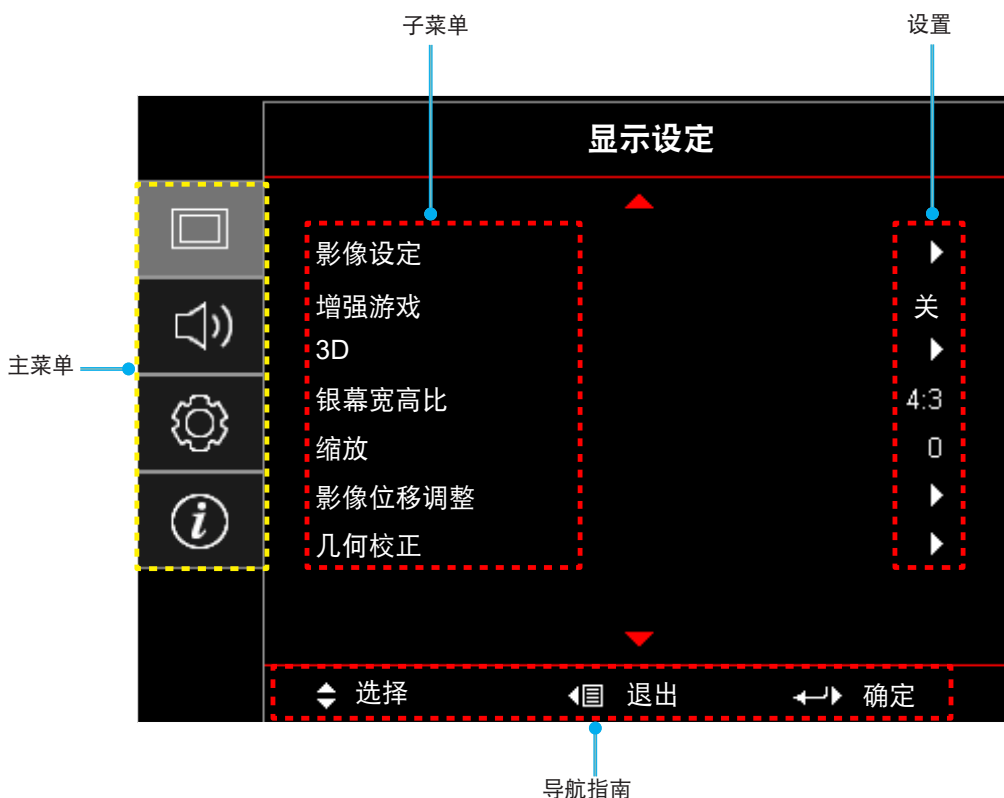

使用投影机

OSD菜单树

注意：





- 设计功能取决于型号和地区。
- 这些功能以实际产品为准，如有更改，恕不另行通知。

主菜单	子菜单	子菜单2	子菜单3	子菜单4	值		
显示设定	影像设定	显示模式			影院		
					HDR		
					HLG		
					HDR SIM.		
					游戏		
					标准		
					明亮		
					用户		
					3D		
					ISF白天		
					ISF夜晚		
					ISF 3D		
			墙面颜色			关 [默认]	
						黑板	
						浅黄	
						浅绿	
						浅蓝	
						粉红	
			动态范围		HDR/HLG	关	
						自动 [默认]	
				HDR显示模式			明亮
							标准 [默认]
							电影
							细节增强
				HLG显示模式			明亮
							标准 [默认]
							电影
						HDR强度	0 ~ 10
				亮度		-50 ~ 50	
				对比度		-50 ~ 50	
				锐度		1 ~ 15	
				色彩		-50 ~ 50	
				色度		-50 ~ 50	

使用投影机

主菜单	子菜单	子菜单2	子菜单3	子菜单4	值		
显示设定	影像设定	Gamma			电影		
					影像		
					图像		
					标准(2.2)		
					1.8		
					2.0		
					2.4		
					3D		
			颜色设置	BrilliantColor™			1 ~ 10
				色温			D55
							D65
							D75
							D83
							D93
							Native
				色彩管理	色彩		R [默认]
							G
							B
							C
							Y
							M
							W
						色调	-50 ~ 50 [默认值: 0]
						饱和度	-50 ~ 50 [默认值: 0]
						增益	-50 ~ 50 [默认值: 0]
						恢复原值	取消 [默认] 是
					退出		
			RGB进阶调整	R增益		-50 ~ 50	
				G增益		-50 ~ 50	
				B增益		-50 ~ 50	
				R偏差		-50 ~ 50	
				G偏差		-50 ~ 50	
				B偏差		-50 ~ 50	
					恢复原值	取消 [默认] 是	
					退出		
			颜色空间 [不是 HDMI 输入]			自动 [默认]	
				RGB			
				YUV			
	颜色空间 [HDMI 输入]			自动 [默认]			
				RGB (0~255)			
				RGB(16~235) YUV			

使用投影机

主菜单	子菜单	子菜单2	子菜单3	子菜单4	值	
显示设定	影像设定	明亮模式			明亮 [默认]	
					节能	
					高动态节能模式	
					智能省电模式	
		恢复原值				
	增强游戏	关 [默认]				
		开				
	3D	3D 模式				关 [默认]
						开
		3D 同步反转				关 [默认]
						开
		3D 影像格式				自动 [默认]
						并排
					上下	
					帧顺序	
	银幕宽高比					4:3
						16:9
						21:9
						32:9
						LBX
	缩放					自动 [默认]
	影像位移调整	水平位移 <input type="text"/>				-5 ~ 25 [默认值: 0]
		垂直位移 <input type="text"/>				-100 ~ 100 [默认值: 0]
几何校正	边角调整					
	水平梯形校正				-20 ~ 20 [默认值: 0]	
	梯形失真调节				-20 ~ 20 [默认值: 0]	
	3x3翘曲					
	恢复原值					
音频	内置扬声器				关	
					开 [默认]	
	静音				关 [默认]	
音量					开	
设置	投影方式				0 ~ 10 [默认值: 5]	
					前部  [默认]	
					后部 	
					吊装-顶部 	
				背投影-顶部 		
	灯泡设定	灯泡使用寿命提示				关
						开 [默认]
灯泡时数重置					取消 [默认]	
					是	





使用投影机

主菜单	子菜单	子菜单2	子菜单3	子菜单4	值	
设置	滤网设定	滤网使用时间			(只读)	
		安装滤网			是	
					否	
		滤网更换提示				关
						300小时
						500小时 [默认]
						800小时
		滤网使用时间重置				1000小时
					取消 [默认]	
	电源设定	电源侦测自动开机				是
						关 [默认]
		自动关机(分)				开
						0 ~ 180 (5分钟增量) [默认: 20]
		睡眠定时(分)				0 ~ 990 (30分钟增量) [默认值: 0]
			总是开启			否 [默认]
	安全设定	安全设定				是
						关 [默认]
		安全定时	月			
			天			
			小时			
	更改密码					
	HDMI Link同步控制设定	HDMI Link				关 [默认]
						开
		电源开机同步				双向同步 [默认]
						投影机-->设备
						设备-->投影机
		电源关机同步				关 [默认]
					开	
	测试图案					绿色网格
						品红色网格
						白色网格
						白色SPtv
					关	

使用投影机

主菜单	子菜单	子菜单2	子菜单3	子菜单4	值
设置	遥控设定 [取决于遥控]	红外功能			开 [默认]
					关
		用户1			测试图案
					亮度
					对比度
					睡眠定时 [默认]
					色彩管理
					色温
					Gamma
					投影方式
					灯泡设定
					测试图案
		用户2			亮度
					对比度
					睡眠定时
					色彩管理 [默认]
					色温
					Gamma
					投影方式
					灯泡设定
		用户3			测试图案
					亮度
					对比度
					睡眠定时
					色彩管理
					色温
					Gamma [默认]
					投影方式
				灯泡设定	
		投影机ID			
	12V 继电器	12V 继电器			开
					关 [默认]
	选项	语言			English [默认]
				Deutsch	
				Français	
				Italiano	
				Español	
				Português	
				简体中文	
				繁體中文	
				日本語	
				한국어	
		Русский			

使用投影机

主菜单	子菜单	子菜单2	子菜单3	子菜单4	值		
设置	选项	菜单设定	菜单位置		左上 		
					右上 		
					中心  [默认]		
					左下 		
					右下 		
			菜单时间		关		
					5秒		
					10秒 [默认]		
			自动检测信号源				关 [默认]
			输入源				
							HDMI 1
		高海拔模式					HDMI 2
							关 [默认]
		锁定显示模式					开
							关 [默认]
		按键锁定					开
							关 [默认]
		信息隐藏					开
							关 [默认]
		开机画面					默认 [默认]
							中性
		背景颜色					无 [默认]
							蓝色
							红色
							绿色
							灰
		恢复原值	OSD恢复原值				取消 [默认]
					是		
恢复原值	恢复原值				取消 [默认]		
					是		

使用投影机

主菜单	子菜单	子菜单2	子菜单3	子菜单4	值	
信息	调节					
	机器序号					
	信号源					
	分辨率				00x00	
	刷新频率				0.00Hz	
	显示模式					
	灯泡已用时间	明亮				
		节能				
		高动态节能模式				
		智能省电模式				
		总计				
	投影机ID				00 ~ 99	
	明亮模式					
	固件版本	系统设定				
		MCU				

使用投影机

显示设定菜单

影像设定菜单

显示模式

对于许多类型的图像，投影机里有很多已经优化了的出厂预置。

- **影院**：提供适合观看电影的最佳颜色。
- **HDR**：解码和显示高动态范围 (HDR) 内容以获得使用REC.2020色域的最深黑色、最亮白色和逼真的影院级色彩。如果HDR设置为开，（并且HDR内容发送到投影机 – 4K UHD Blu-ray、1080p/4K UHD HDR游戏、4K UHD流视频），此模式会自动启用。HDR模式启用时，不能选择其它显示模式（影院、参考等），因为HDR提供高准确的颜色，超过其它显示模式的颜色性能。
- **HLG**：适用于具有 Hybrid Log 内容的 HDR 影片。
- **HDR SIM.**：通过模拟的高动态范围(HDR)增强非HDR内容。选择此模式可增强非HDR内容（720p和1080p广播/有线电视、1080p Blu-ray和非HDR游戏等）的gamma、对比度和颜色饱和度。此模式只能配合HDR内容使用。
- **游戏**：选择此模式可增加享受视频游戏时的亮度和响应时间。
- **标准**：此模式旨在尽可能接近地按照电影导演希望的方式重现图像。色彩、色温、亮度、对比度和gamma 设置均可配置为标准参考水平。选择此模式观看影像。
- **明亮**：PC 输入的最高亮度。
- **用户**：记忆用户的设置。
- **3D**：为体验3D效果，您需要佩戴3D眼镜。确保您的PC/便携设备配备120 Hz信号输出四倍缓存图形卡并已安装3D播放器。
- **ISF白天**：利用ISF白天模式优化图像，通过完美校准达到最佳图像质量。
- **ISF夜晚**：利用ISF夜晚模式优化图像，通过完美校准达到最佳图像质量。
- **ISF 3D**：利用ISF 3D模式优化图像，通过完美校准达到最佳图像质量。

注意： 要访问和校正ISF白天和夜晚观看模式，请联系当地经销商。

墙面颜色

使用此功能时，可基于墙面颜色获得优化的屏幕图像。选择以下一个选项：关、黑板、浅黄、浅绿、浅蓝、粉红和灰。

动态范围

当显示的视频来自4K Blu-ray播放机和流设备时，配置高动态范围(HDR)设置及其效果。

► HDR/HLG

- **关**：关闭HDR或HLG处理。设置为“关”时，投影机不解码HDR或HLG内容。
- **自动**：自动检测HDR型号。

► HDR显示模式

- **明亮**：选择此模式时，颜色更加饱和和明亮。
- **标准**：选择此模式时，色彩自然，暖色和冷色互相平衡。
- **电影**：选择此模式时，可以改善细节和图像锐度。
- **细节增强**：信号来自OETF转换，以实现最佳颜色匹配效果。

使用投影机

► HLG显示模式

- **明亮**：选择此模式时，颜色更加饱和明亮。
- **标准**：选择此模式时，色彩自然，暖色和冷色互相平衡。
- **电影**：选择此模式时，可以改善细节和图像锐度。
- **细节增强**：信号来自OETF转换，以实现最佳颜色匹配效果。

► HDR强度

选择HDR级别。

亮度

调整图像的亮度。

对比度

对比度控制图片最亮和最暗部分之间的差异程度。

锐度

调整图像锐度。

色彩

将视频图像从黑白调整为完全饱和的颜色。

色度

调整红绿色平衡。

Gamma

设置 gamma 曲线类型。完成初始设置和微调后，可以执行 Gamma 调整步骤优化图像输出。

- **电影**：用于家庭影院。
- **影像**：用于视频或电视信号源。
- **图像**：用于PC / 照片源。
- **标准(2.2)**：用于标准化设置。
- **1.8 / 2.0 / 2.4**：用于特定PC/照片输入源。
- **3D**：为体验3D效果，您需要佩戴3D眼镜。确保您的PC/便携设备配备120 Hz信号输出四倍缓存图形卡并已安装3D播放器。

注意： 这些选项仅在3D模式功能禁用的情况下可用。在3D模式下，用户只能为Gamma设置选择“3D”。

颜色设置

配置颜色设置。

- **BrilliantColor™**：采用新的色彩处理算法和系统级增强功能，此可调项目可以在提供逼真、丰富图片色彩的同时，微调图片亮度。
- **色温**：选择一种色温：D55、D65、D75、D83、D93或Native。
- **色彩管理**：选择以下选项：
 - 色彩：调整影像的红色 (R)、绿色 (G)、蓝色 (B)、青色 (C)、黄色 (Y)、洋红 (M) 和白色 (W) 级别。
 - 色调：调整红绿色平衡。
 - 饱和度：将视频图像从黑白调整为完全饱和的颜色。

使用投影机

- 增益：调整影像亮度。
- 恢复原值：将色彩管理恢复至出厂默认设置。
- 退出：退出“色彩管理”菜单。
- **RGB进阶调整**：此设置可以配置图像的亮度（增益）和对比度（偏差）。
 - 恢复原值：恢复RGB增益/偏差的出厂默认设定。
 - 退出：退出“RGB进阶调整”菜单。
- **颜色空间（仅限非HDMI输入）**：选择合适的颜色矩阵类型：自动、RGB 或 YUV。
- **颜色空间（仅限HDMI输入）**：选择合适的颜色矩阵类型：自动、RGB (0-255)、RGB (16-235)或YUV。

明亮模式

调整明亮模式设置。

- **明亮**：选择“明亮”可增加亮度。
- **节能**：选择“节能”以调暗投影机的灯光，这可降低功耗并延长灯的使用寿命。

高动态节能模式：选择“高动态节能模式”可以降低灯泡功率，根据内容亮度在100%和30%之间动态调整灯泡功耗。灯泡使用寿命会得到延长。

智能省电模式：若已启用“智能省电模式”模式，待机状态时可自动检测内容的显示亮度，以显著降低灯的功耗（高达70%）。

恢复原值

恢复颜色设定的出厂默认设定。

增强游戏菜单

启用此功能可将打游戏时的响应时间（输入延迟）减少到4.0ms*。

注意：

- *只适用于1080p 240Hz信号。
- 信号的输入延迟如下表所示：
- 表中的值可能略有不同。

输入源时序	增强游戏	输出分辨率	输入延迟
1080p60	开	1080p	17ms
1080p120	开	1080p	8.6ms
1080p240	开	1080p	4ms
4K60	开	4K	16.7ms
1080p60	关	1080p	33.8ms
1080p120	关	1080p	17ms
1080p240	关	1080p	8.6ms
4K60	关	4K	33.7ms

- 请注意，如果启用了“增强游戏”模式，则3D、银幕宽高比、缩放、影像位移调整和几何校正等功能会自动禁用。一旦禁用“增强游戏”模式，这些功能会重新启用。

使用投影机

3D菜单

3D 模式

使用此选项启用/禁用3D模式功能。

3D 同步反转

使用此选项启用/禁用3D同步反转功能。

3D 影像格式

使用此选项选择合适的3D影像格式内容。

- **自动**：当检测到3D识别信号时，自动选择3D影像格式。
- **并排**：以“并排”格式显示3D信号。
- **上下**：以“上下”格式显示3D信号。
- **帧顺序**：以“帧顺序”格式显示3D信号。

“宽高比”菜单

选择所显示影像的银幕宽高比：

- **4:3**：此影像比例适合 4:3 输入源。
- **16:9/21:9/32:9**：这些图像比例适用于16:9/21:9/32:9输入源，如针对宽屏电视的HDTV和DVD增强。
- **LBX**：此影像比例适用于非16x9、宽屏信号源、以及利用外部16x9镜头以全分辨率显示的2.35:1宽高比。
- **自动**：自动选择合适的显示影像比例。

注意：

关于 LBX 模式的详细信息：

- 一些宽屏DVD未针对16 x 9电视进行增强。在此情况下，图像以16:9模式显示时看起来不正确。在这种情况下，请尝试使用4:3模式观看DVD。如果内容本身不是4:3，在16:9显示屏上图像四周会出现黑条。对于此类型的内容，可以使用LBX模式使图像占满16:9显示屏。
- 如果使用外部横向压缩镜头，此LBX模式还允许您观看2.35:1内容（包括Anamorphic DVD和HDTV电影输入源），前提是该内容针对在16 x 9显示屏上观看2.35:1宽图像进行了变形宽屏增强。在此情况下，没有黑条。灯泡功率和垂直分辨率得到完全利用。

使用投影机

4K UHD缩放表：

16 : 9画面	480i/p	576i/p	720p	1080i/p	2160p
4x3	调整至2880 x 2160。				
16x9	调整至3840 x 2160。				
LBX	获取中间3840 x 1620图像，然后缩放至3840 x 2160进行显示。				
Native	1:1 映射居中。 不缩放；显示分辨率视输入源而定。				
自动	<ul style="list-style-type: none"> - 若输入源为4:3，则画面类型调整至2880 x 2160。 - 若输入源为16:9，则画面类型调整至3840 x 2160。 - 若输入源为15:9，则画面类型调整至3600 x 2160。 - 若输入源为16:10，则画面类型调整至3456 x 2160。 				

自动变换规则：

	输入分辨率		自动/比例	
	水平分辨率	垂直分辨率	3840	2160
4:3	800	600	2880	2160
	1024	768	2880	2160
	1280	1024	2880	2160
	1400	1050	2880	2160
	1600	1200	2880	2160
宽屏笔记本电脑	1280	720	3840	2160
	1280	768	3600	2160
	1280	800	3456	2160
SDTV	720	576	2700	2160
	720	480	3240	2160
HDTV	1280	720	3840	2160
	1920	1080	3840	2160

使用投影机

变焦菜单

用于缩小或放大投影屏幕上的图像。

图像移位菜单

水平(H)或垂直(V)调整投影图像位置。

注意： 调整水平和垂直梯形校正时，图像尺寸会略微缩小。

几何校正菜单

- **边角调整：** 允许挤压图像，以使其适合通过移动四个角的x和y位置而定义的区域。
注意： 调整边角调整时，缩放、银幕宽高比和影像位移调整等菜单禁用。如要启用缩放、银幕宽高比和影像位移调整，请将“四角”设置恢复至出厂默认值。
- **水平梯形校正：** 调整图像水平失真，使图像更方正。水平梯形校正用于校正图像左右两边不等长的梯形图像形状。这适用于水平轴应用情形。
- **梯形失真调节：** 调整图像垂直失真，使图像更方正。垂直梯形校正用于校正图像上下两边向一侧倾斜的梯形图像形状。这适用于垂直轴应用情形。
- **恢复原值：** 将几何校正设置恢复至出厂默认设置。
- **3x3翘曲：** 通过9点校正来调整图像失真。

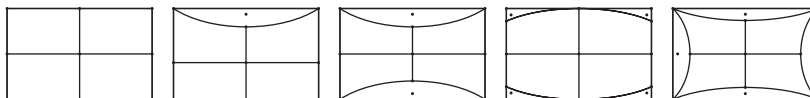

注意： 使用增强游戏模式时，4角、水平梯形校正、垂直梯形校正和3x3翘曲等设置禁用，因为它们会影响输入延迟。如要在低输入延迟情况下使用增强型游戏模式，我们强烈建议您在设置投影机时不要使用4角、水平梯形校正、垂直梯形校正和3x3翘曲。

- **恢复原值：** 将几何校正设置恢复至出厂默认设置。

音频菜单

内置扬声器

使用此选项打开或关闭内置扬声器。

- **关：** 选择“关”时关闭内置扬声器。
- **开：** 若选择“开”，即使当投影机连接了外部扬声器时，也打开内置扬声器。

静音

使用此选项临时关闭声音。

- **关：** 选择“关”时关闭静音。
- **开：** 选择“开”时开启静音。

注意： “静音”功能可影响内部和外部扬声器的音量。

音量

调节音量。

使用投影机

设置菜单

投影方式

选择首选的投影：正投影、背投影、吊装顶部和背投影顶部。

灯泡设定菜单

灯泡使用寿命提示

选择此功能可以在显示“更换灯泡”信息时显示或者隐藏警告消息。在建议更换灯泡的前30小时显示此信息。

灯泡时数重置

更换灯泡后将灯泡寿命倒计时归零。

滤网设定菜单

滤网使用时间

显示滤网时间。

安装滤网

设定警告信息设置。

- **是**：使用 500 小时后显示警告消息。
注意：“滤网使用时间 / 滤网更换提示 / 滤网使用时间重置”只会出现在“安装滤网”是“是”时。
- **否**：关闭警告消息。

滤网更换提示

选择此功能可显示或隐藏滤网变更信息时的警告信息。可用的选项包括：300小时、500小时、800小时和1000小时。

滤网使用时间重置

更换或清理滤尘器后重新设置滤尘器计时器。

电源设定菜单

电源侦测自动开机

选择“开”可开启电源侦测自动开机模式。当接通了交流电源时，投影机将自动开机，而不用按投影机控制面板或遥控器上的“电源”键。

自动关机(分)

以分钟为单位设置倒计时。设置后无论是否有信号输入到投影机均开始倒计时，倒计时（以分钟为单位）结束时，投影机自动关机。

睡眠定时(分)

配置睡眠定时。

- **睡眠定时(分)**：设置倒计时。设置后无论是否有信号输入到投影机均开始倒计时，倒计时（以分钟为单位）结束时，投影机自动关机。
注意：每次投影机关机时重置睡眠定时。
- **总是开启**：选中此项时，睡眠定时设为总是开启。

使用投影机

安全设定菜单

安全设定

启用此功能时，需先输入密码，然后才能使用投影机。

- **关**：若选择“关”，则在开启投影机电源时不需要进行密码验证。
- **开**：选择“开”可以在开启投影机电源时使用安全验证。

安全定时

选择时间(月/天/小时)功能可设置投影机使用的小时数。经过此时间后，会提示您重新输入密码。

更改密码

用来设置或修改打开投影机电源时提示输入的密码。

HDMI Link同步控制设定菜单

注意：当使用HDMI线将多台HDMI CEC兼容设备连接到投影机时，可以使用投影机OSD中的HDMI Link控制功能在同一电源开机或电源关机状态对它们进行控制。这样，就可以通过HDMI Link功能让一台设备或一个群组中的多个设备电源开机或电源关机。在通常配置中，DVD播放机可以通过功放或家庭影院系统连接到投影机。

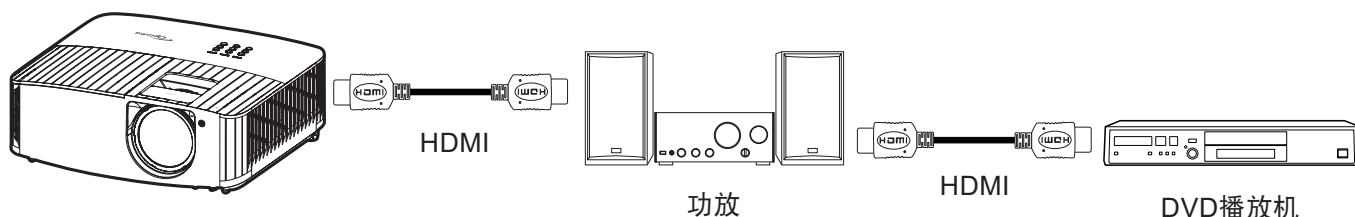

HDMI Link

启用/禁用HDMI Link功能。仅当此设置设为“开”时，可以使用Inclusive of TV、电源开机同步和电源关机同步等选项。

电源开机同步

CEC开机命令。

- **双向同步**：投影机和CEC设备将同时开机。
- **投影机-->设备**：CEC设备将在投影机开机之后开机。
- **设备-->投影机**：投影机将在CEC设备开机之后开机。

电源关机同步

启用此功能可使HDMI Link和投影机同时自动关闭。

测试图案菜单

从绿色网格、洋红网格、白色网格中选择测试图案、白色或禁用此功能（关）。

遥控设定菜单

红外功能

设定红外功能设置。

- **开**：选择“开”时，可以使用遥控器通过顶部和前部红外接收器来操作投影机。
- **关**：选择“关”时，不能通过遥控器来操作投影机。通过选择“关”，可以使用键盘按键。

使用投影机

用户1/ 用户2/ 用户3

为用户1、用户2或用户3指派默认功能：测试图案、亮度、对比度、睡眠定时、色彩管理、色温、Gamma、投影方式或灯泡设定。

投影机 ID 菜单

ID定义可以通过菜单进行设置（范围0-99），用户可通过RS232命令控制各个投影机。

12V 继电器菜单

使用此功能启用或禁用触发器。

注意： 3.5mm mini 插孔可输出 12V 500mA（最大值），用于中继系统。

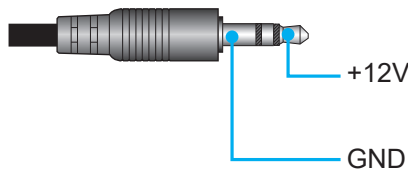

- 开：选择“开”时启用触发器。
- 关：选择“关”时禁用触发器。

选项菜单

语言

选择多语种OSD菜单：英语、德语、法语、意大利语、西班牙语、葡萄牙语、简体中文、繁体中文、日语、韩语和俄语。

菜单设定

设置屏幕上的菜单位置和配置菜单定时设定。

- 菜单位置：选择显示屏幕上的菜单位置。
- 菜单时间：设置 OSD 菜单在屏幕上保持显示的时间。

自动检测信号源

选择此选项时，投影机可以自动查找可用的输入源。

输入源

选择输入源：HDMI 1 和 HDMI 2。

高海拔模式

选择“开”时，风扇转速加快。此功能在空气稀薄的高海拔区域非常有用。

锁定显示模式

选择“开”或“关”锁定或解锁调整显示模式设定。

按键锁定

当按键锁定功能设为“开”时，键盘将被锁定。此时，可通过遥控器来操作投影机。通过选择“关”，则可以重新使用小键盘。

信息隐藏

启用此功能可隐藏信息性消息。

- 关：选择“关”时显示“搜索”消息。
- 开：选择“开”时隐藏信息性消息。

使用投影机

开机画面

可以使用此功能设置所需的开机画面。如果进行了更改，则在投影机下次开机时更改会生效。

- **默认：**默认开机画面。
- **中性：**开机画面不显示标志。

背景颜色

使用此功能设置在没有信号时显示蓝色、红色、绿色、灰色、无画面。

重置菜单

OSD恢复原值

恢复OSD菜单设定的出厂默认设定。

恢复原值

恢复全部设定的出厂默认设定。

信息菜单

查看下列投影机信息：

- 调节
- 机器序号
- 信号源
- 分辨率
- 刷新频率
- 显示模式
- 灯泡已用时间
- 投影机ID
- 明亮模式
- 固件版本

附加信息

兼容分辨率

视频兼容性

信号	分辨率
SDTV	480i/p、576i/p
HDTV	720p (50/60Hz)、1080i (50/60Hz)、1080p (24/50/60Hz)
超高清	2160p (24/50/60Hz)

视频时序详细信息：

信号	分辨率	刷新率 (Hz)	注意
SDTV (480i)	640 x 480	60	用于分量
SDTV (480p)	640 x 480	60	
SDTV (576i)	720 x 576	50	
SDTV (576p)	720 x 576	50	
HDTV (720p)	1280 x 720	50/60	
HDTV (1080i)	1920 x 1080	50/60	
HDTV (1080p)	1920 x 1080	24/50/60	
UHD (2160p)	3840 x 2160	24/50/60	用于4K超高清

注意： 除HDMI端口外，每个I/O端口的搜索时间均少于5秒。

计算机兼容性

时序表-PC：

信号	分辨率	频率H	刷新频率	视频	数字	注意
		(KHz)	(Hz)			
SVGA	800 x 600	35.2	56.3	无	√	56Hz
SVGA	800 x 600	37.9	60.3	无	√	60Hz
SVGA	800 x 600	46.9	75	无	√	无
SVGA	800 x 600	48.1	72.2	无	√	72Hz
SVGA	800 x 600	53.7	85.1	无	√	85Hz
SVGA	832 x 624	无	75	无	√	无
XGA	1024 x 768	48.4	60	无	√	无
XGA	1024 x 768	56.5	70.1	无	√	70Hz
XGA	1024 x 768	60	75	无	√	无
XGA	1024 x 768	68.7	85	无	√	无
XGA	1024 x 768	无	120	无	无	无
XGA	1152 x 864	无	75	无	√	无
HD720	1280 x 720	无	50	无	√	无
HD720	1280 x 720	无	60	无	√	无
HD720	1280 x 720	92.62	120	无	无	无
WXGA	1280 x 768	47.4	60	无	√	无
WXGA	1280 x 768	无	75	无	√	无
WXGA	1280 x 768	无	85	无	√	无
WXGA-800	1280 x 800	无	60	无	√	无
SXGA	1280 x 1024	64	60	无	√	无
SXGA	1280 x 1024	80	75	无	√	无
SXGA	1280 x 1024	91.1	85	无	√	无

附加信息

信号	分辨率	频率H	刷新频率	视频	数字	注意
		(KHz)	(Hz)			
SXGA+	1400 x 1050	无	60	无	无	无
UXGA	1600 x 1200	75	60	无	√	无
HD1080	1920 x 1080	无	24	无	√	无
HD1080	1920 x 1080	无	50	无	√	无
HD1080	1920 x 1080	无	60	无	√	无
WUXGA	1920 x 1200	无	60	无	√	无
HDTV	1920 x 1080i	无	50	无	√	无
HDTV	1920 x 1080i	无	60	无	√	无
HDTV	1920 x 1080p	无	24	无	√	无
HDTV	1920 x 1080p	无	50	无	√	无
HDTV	1920 x 1080p	无	60	无	√	无
HDTV	1280 x 720	45	60	√	无	无
HDTV	1280 x 720p	无	50	无	√	无
HDTV	1280 x 720p	无	60	无	√	无
SDTV	720 x 576	31.3	50	√	无	无
SDTV	720 x 576i	无	50	无	√	无
SDTV	720 x 576p	无	50	无	√	无
SDTV	720 x 480	31.5	60	√	无	无
SDTV	720 x 480i	无	60	无	√	无
SDTV	720 x 480p	无	60	无	√	无

注意： “√” 表示支持该分辨率，“N/A” 表示不支持该分辨率。

时序表-MAC:

分辨率	Hz	模拟
800 x 600	60	√
800 x 600	72	√
800 x 600	75	√
800 x 600	85	√
1024 x 768	60	√
1024 x 768	70	√
1024 x 768	75	√
1024 x 768	85	√
1280 x 720	60	√
1280 x 768	60	√
1280 x 768	75	√
1280 x 768	85	无
1280 x 800	60	√
1280 x 1024	60	√
1280 x 1024	75	√
1920 x 1080	60	√
1920 x 1200 ^(*)	60	√
3840 x 2160	60	√

注意：

- “√” 表示支持该分辨率，“N/A” 表示不支持该分辨率。
- ^(*) 1920 x 1200 @60Hz仅支持RB（减少消隐）。

附加信息

HDMI输入信号

信号	分辨率	刷新率 (Hz)	使用Mac时的注意事项
SVGA	800 x 600	60/72/85/120	Mac 60/72/85
XGA	1024 x 768	60/70/75/85/120	Mac 60/70/75/85
SDTV(480I)	640 x 480	60	无
SDTV(480P)	640 x 480	60	无
SDTV(576I)	720 x 576	50	无
SDTV(576P)	720 x 576	50	无
HDTV(720p)	1280 x 720	50/60	Mac 60
WXGA	1280 x 768	60/75/85	Mac 75
WXGA	1280 x 800	60/120	Mac 60
WXGA(*2)	1366 x 768	60	无
WXGA+	1440 x 900	60	Mac 60
SXGA	1280 x 1024	60/75/85	Mac 60/75
SXGA+	1400 x 1050	60/85	无
UXGA	1600 x 1200	60/65/70/75/85	无
HDTV(1080I)	1920 x 1080	50/60	无
HDTV(1080p)	1920 x 1080	24/30/50/60/120	Mac 60
WUXGA	1920 x 1200(*1)	60	Mac 60RB
UHD(2160p)	3840 x 2160	24/30/50/60	Mac 24/30
UHD(2160p)	4096 X 2160	24/30/50/60	Mac 24

注意:

- “√”表示支持该分辨率，“N/A”表示不支持该分辨率。
- (*1) 1920 x 1200 @60Hz仅支持RB（减少消隐）。
- (*2) Windows 10标准时序。

扩展显示标识数据(EDID)表

数字信号(HDMI 2.0):

B0/既定时序	B0/标准时序	B0/标准时序	B1/视频模式	B1/详细时序
数字: 原生分辨率: 3840 x 2160 @ 60Hz				
800 x 600 @ 56Hz	1280 x 800 @ 60Hz	3840 x 2160 @ 60Hz (默认)	720 x 480i @ 60Hz 16:9	1920 x 1080 @ 120Hz
800 x 600 @ 60Hz	1280 x 1024 @ 60Hz		720 x 480p @ 60Hz 4:3	1366 x 768 @ 60Hz
800 x 600 @ 72Hz	1920 x 1200 @ 60Hz		720 x 576i @ 50Hz 16:9	1920 x 1080 @ 240Hz
800 x 600 @ 75Hz	800 x 600 @ 120Hz		720 x 576p @ 50Hz 4:3	
832 x 624 @ 75Hz	1024 x 768 @ 120Hz		1920 x 1080i @ 60Hz 16:9	
1024 x 768 @ 60Hz	1280 x 800 @ 120Hz		1920 x 1080i @ 50Hz 16:9	
1024 x 768 @ 70Hz			1920 x 1080p @ 60Hz 16:9	
1024 x 768 @ 75Hz			1920 x 1080p @ 50Hz 16:9	
1280 x 1024 @ 75Hz			1920 x 1080p @ 24Hz 16:9	
1152 x 870 @ 75Hz			3840 x 2160 @ 24Hz	
			3840 x 2160 @ 25Hz	
			3840 x 2160 @ 30Hz	
			3840 x 2160 @ 50Hz	
			3840 x 2160 @ 60Hz	
			4096 x 2160 @ 24Hz	

附加信息

B0/既定时序	B0/标准时序	B0/标准时序	B1/视频模式	B1/详细时序
			4096 x 2160 @ 25Hz	
			4096 x 2160 @ 30Hz	
			4096 x 2160 @ 50Hz	
			4096 x 2160 @ 60Hz	

3D视频兼容性

输入分辨率	HDMI 1.4a 3D输入	输入时序		
		1280 x 720P @ 50Hz	上下	
		1280 x 720P @ 60Hz	上下	
		1280 x 720P @ 50Hz	帧封装	
		1280 x 720P @ 60Hz	帧封装	
		1920 x 1080i @ 50Hz	并排 (一半)	
		1920 x 1080i @ 60Hz	并排 (一半)	
		1920 x 1080P @ 24Hz	上下	
		1920 x 1080P @ 24Hz	帧封装	
	HDMI 1.3	1920 x 1080i @ 50Hz	并排 (一半)	SBS模式开启
		1920 x 1080i @ 60Hz		
		1280 x 720P @ 50Hz		
		1280 x 720P @ 60Hz		
		1920 x 1080i @ 50Hz	上下	TAB模式开启
		1920 x 1080i @ 60Hz		
		1280 x 720P @ 50Hz		
		1280 x 720P @ 60Hz		
		480i 1024 x 768 @ 120Hz	HQFS	3D 影像格式是帧连续
		1280 x 720 @ 120Hz		

附加信息

图像尺寸和投影距离

16:9屏幕的 对角线长度 (英寸)	屏幕尺寸W x H				投影距离(D)				偏移(HD)	
	(米)		(英寸)		(米)		(英尺)		(米)	(英寸)
	宽度	高度	宽度	高度	宽幅	远距	宽幅	远距		
36.43	0.81	0.45	31.75	17.90	0.40	无	1.31	N/A	0.08	3.15
50.00	1.11	0.62	43.58	24.50	0.55	无	1.80	N/A	0.10	3.94
60.00	1.33	0.75	52.29	29.40	0.66	无	2.17	N/A	0.12	4.72
70.00	1.55	0.87	61.01	34.30	0.77	无	2.53	N/A	0.14	5.51
80.00	1.77	1	69.73	39.20	0.88	无	2.89	N/A	0.16	6.30
90.00	1.99	1.12	78.44	44.10	0.99	无	3.25	N/A	0.18	7.09
100.00	2.21	1.25	87.16	49.00	1.10	无	3.61	N/A	0.19	7.48
120.00	2.66	1.49	104.59	58.80	1.32	无	4.33	N/A	0.24	9.45
150.00	3.32	1.87	130.74	73.50	1.65	无	5.41	N/A	0.30	11.81
180.00	3.98	2.24	156.88	88.20	1.98	无	6.50	N/A	0.36	14.17
200.00	4.43	2.49	174.32	98.10	2.20	无	7.22	N/A	0.40	15.75
250.00	5.53	3.11	217.89	122.60	2.75	无	9.02	N/A	0.50	19.69
300.53	6.65	3.74	261.93	147.30	3.30	无	10.83	N/A	0.60	23.62

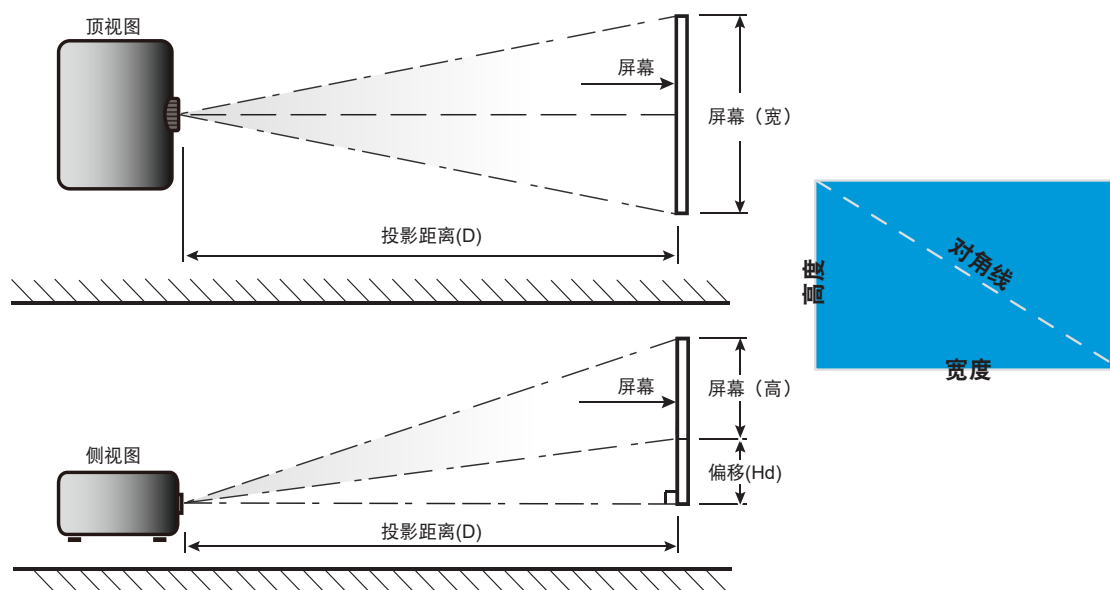

附加信息

投影机尺寸和吊顶安装

1. 为防止损坏投影机，请使用Optoma吊装套件进行安装。
2. 如果希望使用第三方吊装套件，请确保将投影机固定到吊架上时使用的螺丝满足下列规格：
 - 螺丝类型：M4用于两点安装，M6用于一点安装
 - 螺丝最小长度：10mm

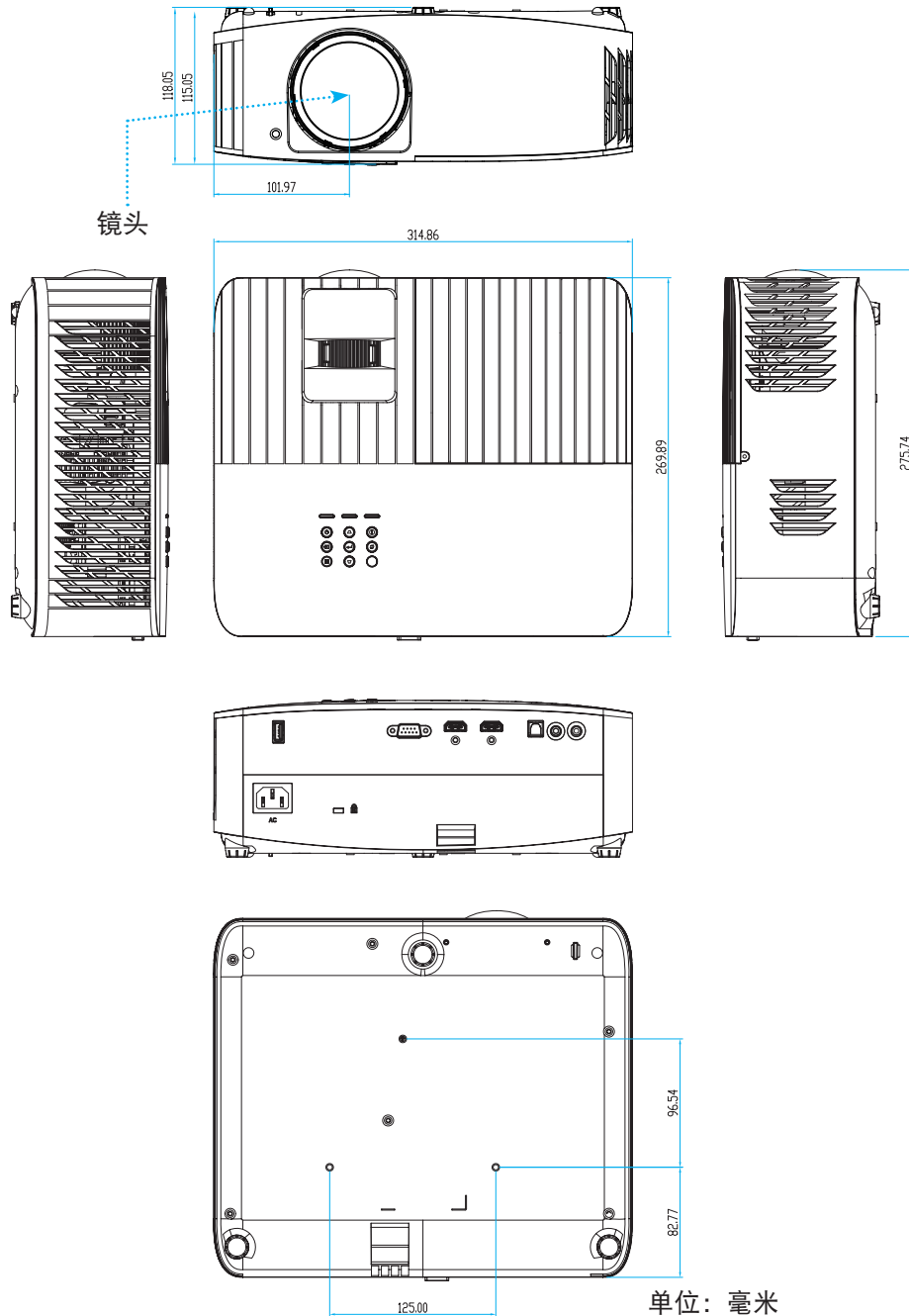

注意： 因安装不当而造成的损坏不在保修范围内。



警告：

- 若从其它公司购买吊装架，请务必使用正确大小的螺丝。螺丝大小将视安装板的厚度而定。
- 务必在天花板和投影机底部之间留出至少10cm间隙。
- 不要将投影机安装在热源附近。

附加信息

IR遥控代码

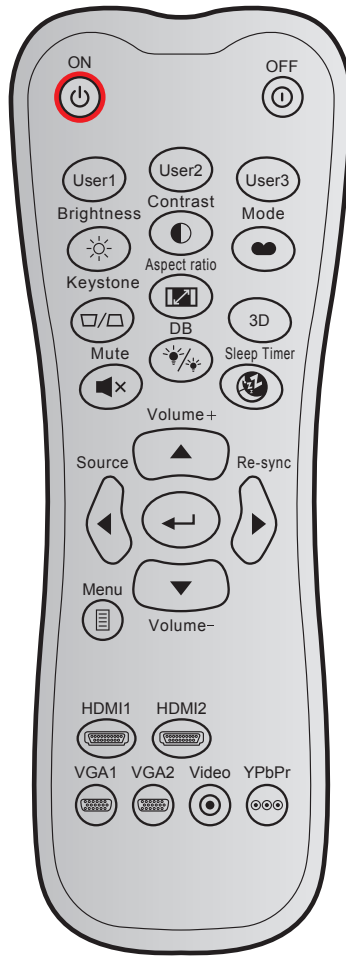

按键	NEC影像比例	客户代码		按键代码		说明	
		字节1	字节2	字节3	字节4		
开机		影像比例1	32	CD	02	FD	按下以打开投影机。
关机		影像比例1	32	CD	2E	D1	按下以关闭投影机。
用户1		影像比例1	32	CD	36	C9	用户定义的键。
用户2		影像比例1	32	CD	65	9A	
用户3		影像比例1	32	CD	66	99	
亮度		影像比例1	32	CD	41	BE	调整图像的亮度。
对比度		影像比例1	32	CD	42	BD	控制图片最亮和最暗部分之间的差异程度。
显示模式		影像比例1	32	CD	05	FA	选择一个显示模式以优化不同应用的设置。
梯形校正		影像比例1	32	CD	07	F8	按下以调整由于投影机倾斜而造成的图像失真。
银幕宽高比		影像比例1	32	CD	64	9B	按此键改变所显示图像的画面比例。
3D		影像比例1	32	CD	89	76	按下以启用/禁用3D模式功能。
静音		影像比例1	32	CD	52	AD	暂时关闭/开启音频。
DB (Dynamic Black)		影像比例1	32	CD	44	BB	自动调整画面亮度，以获得最佳对比度性能。

附加信息

按键	NEC影像比例	客户代码		按键代码		说明	
		字节1	字节2	字节3	字节4		
睡眠定时		影像比例1	32	CD	63	9C	以分钟为单位设置倒计时。
音量 +		影像比例2	32	CD	11	EE	增大音量。
▲		影像比例2	32	CD	11	EE	使用▲、◀、▶或▼选择项目或调整选择内容。
◀		影像比例2	32	CD	10	EF	
▶		影像比例2	32	CD	12	ED	
▼		影像比例2	32	CD	14	EB	
信号源		影像比例2	32	CD	10	EF	按“信号源”选择输入信号。
Enter键		影像比例1	32	CD	0F	F0	确认您选择的项目。
重新同步		影像比例2	32	CD	12	ED	根据输入源自动同步投影机。
音量 -		影像比例2	32	CD	14	EB	减小音量。
菜单		影像比例1	32	CD	0E	F1	显示或退出投影机的屏幕显示菜单。
HDMI1		影像比例1	32	CD	16	E9	按“HDMI1”选择来自HDMI 1接口的输入源。
HDMI2		影像比例1	32	CD	30	CF	按“HDMI2”按钮可以选择来自HDMI 2接口的信号源。
VGA1		影像比例1	32	CD	1B	E4	无功能
VGA2		影像比例1	32	CD	1E	E1	无功能
影像		影像比例1	32	CD	1C	E3	无功能
YPbPr		影像比例1	32	CD	17	E8	无功能

附加信息

故障排除

如果在使用投影机过程中遇到问题，请参阅以下信息。若问题无法解决，请与当地经销商或维修中心联系。

图像问题



屏幕上无图像。

- 确认所有线缆和电源接线均按照“放置和安装”部分所述正确并牢固地连接。
- 确认接头插针没有弯曲或者折断。
- 确保没有开启“静音”。



图像聚焦不准

- 调整投影机镜头上的调焦环。请参见第16页。
- 确认投影屏与投影机位于要求的距离范围之内。（请参见第44页）。



显示16:9 DVD盘时图像被拉伸

- 当播放横向压缩DVD或16:9 DVD时，本投影机在投影机一端以16:9影像比例显示最佳图像。
- 如果播放LBX影像比例的DVD盘，请在投影机OSD中将影像比例改成LBX。
- 如果播放4:3影像比例的DVD盘，请在投影机OSD中将影像比例改成4:3。
- 在DVD播放机上将显示影像比例设成16:9（宽）宽高比类型。



图像太小或太大。

- 增大或减小投影机与投影屏之间的距离。
- 按投影机面板上的“菜单”，转到“显示设定-->银幕宽高比”。尝试其它设置。



图像有斜边：

- 可能时，调整投影机的位置，使其对准屏幕中间位置，并低于屏幕的下边缘。



图像反转

- 在OSD中选择“设置-->投影方式”以调整投影方向。



模糊重影

- 确保“显示模式”不是3D，以避免正常2D图像出现模糊重影。

附加信息

其它问题

 投影机对所有控制均停止响应。

- 如果可能，关闭投影机电源，拔掉电源线，等待至少 20 秒后重新连接电源。

遥控器问题

 如果遥控器不工作

- 检查遥控器的操作角度相对于投影机的IR接收器来说，是否在 $\pm 15^\circ$ 以内。
- 确保遥控器和投影机之间没有障碍物。移到距离投影机6米（~19英尺）以内。
- 确保电池装入正确。
- 更换电池（若电池没电）。

警告指示灯

当警告指示灯（如下所述）点亮或闪烁时，投影机将自动关闭：

- “灯泡”LED指示灯显示红色，并且如果“开机/待机”指示灯闪烁红色。
- “温度”LED指示灯显示红色，并且如果“开机/待机”指示灯闪烁红色。这表示投影机过热。在正常情况下，投影机可以重新开启。
- 若开机/待机指示灯闪烁红色，则“温度”LED指示灯闪烁红色。

从投影机上拔掉电源线，等待30秒，然后再试一次。如果警告指示灯仍点亮或闪烁，请与附近的服务中心联系以寻求帮助。

附加信息

LED点亮信息

信息	开机/待机LED		温度LED	灯泡LED
	(红色)	(蓝色)	(红色)	(红色)
待机状态 (输入电源线)	稳定点亮			
开机 (预热)		闪亮 (0.5秒灭/0.5秒亮)		
电源打开并且灯泡点亮		稳定点亮		
电源关闭 (散热)		闪亮 (0.5秒灭/0.5秒亮)。 当散热风扇关闭时， 恢复稳定红色。		
出错 (灯泡故障)	闪亮			稳定点亮
出错 (风扇故障)	闪亮		闪亮	
错误 (温度过高)	闪亮		稳定点亮	
待机状态 (烧烙模式)		闪亮		
烧烙 (警告)		闪亮		
烧烙 (散热)		闪亮		
烧烙 (灯泡点亮)		闪亮 (3秒亮/1秒灭)		
烧烙 (灯泡关)		闪亮 (1秒亮/3秒灭)		

- 关机：

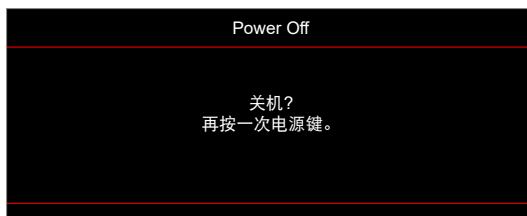

- 温度警告：

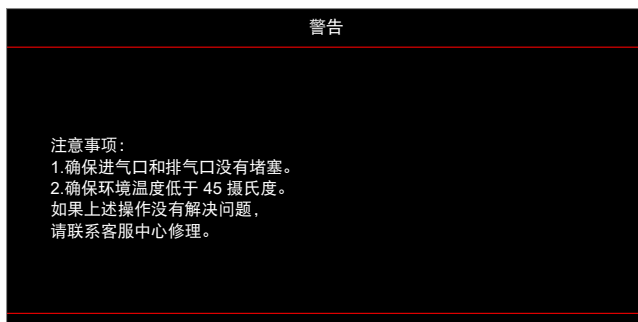

附加信息

- 灯泡警告：



- 风扇故障：

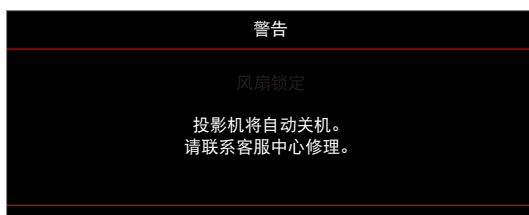

- 超出显示范围：



- 关机警告：

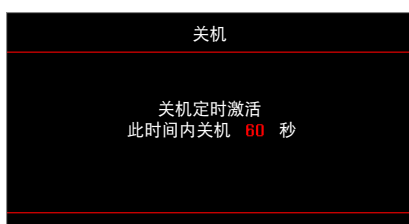

附加信息

规格

光学	说明
技术	Texas Instrument DMD, 0.65" 4K UHD ECD DMD x1, 4路XPR激励器
输出分辨率	4K UHD 3840 x 2160
最大输入分辨率	图形最高 3840x2160@60Hz • HDMI1 (2.0): 3840x2160@60Hz • HDMI2 (2.0): 3840x2160@60Hz 最大带宽: • HDMI 2.0: 600MHz
镜头	• 投射比: 0.496 ±3% • F光圈: 2.8 • 焦距: 7.51 mm
偏移	116% ±5%
图像尺寸	36.43~300.53", 优化在89.07" 宽屏幕 @0.978m
投影距离	0.4m~3.3m
输入/输出	• HDMI 2.0 x2 • USB Type-A, 用于电源USB 5V/1.5A和维修 • 音频输出3.5mm • S/PDIF • 12V输出 • RS232(D-SUB9)
色彩	10.734亿色
扫描速率	• 水平扫描速率: 31~135 KHz • 垂直扫描速率: 24~120Hz和240Hz, 用于1080P
扬声器	10W x1
功耗	• 最大: (明亮模式) • 300W (典型), 330W (最大) @110VAC • 290W (典型), 320W (最大) @220VAC • 最小: (节能模式) • 210W (典型), 231W (最大) @110VAC • 200W (典型), 220W (最大) @220VAC
电源要求	100~240V ±10%, AC 50/60Hz
输入电流	3.3A
安装方向	正投影、背投影、吊装-顶部、背投影-顶部
外形尺寸(W x D x H)	• 不含支脚: 315 x 270 x 115 mm (12.40 x 10.62 x 4.52英寸) • 含支脚: 315 x 270 x 118 mm (12.40 x 10.62 x 4.64英寸)
重量	3.5 kg (7.71磅)
环境要求	运行在5~40°C, 10%~80%湿度 (无冷凝)

注意: 所有规格如有变更, 恕不另行通知。



附加信息

Optoma全球办事机构

如需服务或支持，请与当地办事机构联系。



美国

Optoma Technology, Inc.
47697 Westinghouse Drive.
Fremont, Ca 94539

 888-289-6786
 510-897-8601
 services@optoma.com



加拿大

Optoma Technology, Inc.
47697 Westinghouse Drive.
Fremont, Ca 94539

 888-289-6786
 510-897-8601
 services@optoma.com

拉丁美洲

Optoma Technology, Inc.
47697 Westinghouse Drive.
Fremont, Ca 94539

 888-289-6786
 510-897-8601
 services@optoma.com



欧洲

Unit 1, Network 41, Bourne End Mills
Hemel Hempstead, Herts,
HP1 2UJ, United Kingdom
www.optoma.eu
服务电话: +44 (0)1923 691865

 +44 (0) 1923 691 800
 +44 (0) 1923 691 888
 service@tsc-europe.com



Benelux BV

Randstad 22-123
1316 BW Almere
The Netherlands
www.optoma.nl

 +31 (0) 36 820 0252
 +31 (0) 36 548 9052



法国

Bâtiment E
81-83 avenue Edouard Vaillant
92100 Boulogne Billancourt, 法国

 +33 1 41 46 12 20
 +33 1 41 46 94 35
 savoptoma@optoma.fr



西班牙

C/ José Hierro,36 Of.1C
28522 Rivas VaciaMadrid,
西班牙

 +34 91 499 06 06
 +34 91 670 08 32



德国

Am Nordpark 3
41069 Mönchengladbach
德国

 +49 (0) 2161 68643 0
 +49 (0) 2161 68643 99
 info@optoma.de

斯堪的纳维亚

Lerpeveien 25
3040 Drammen
挪威

 +47 32 98 89 90
 +47 32 98 89 99
 info@optoma.no

PO.BOX 9515
3038 Drammen
挪威

韩国

<https://www.optoma.com/kr/>

日本



<https://www.optoma.com/jp/>

台湾

<https://www.optoma.com/tw/>

中国

Room 2001, 20F, Building 4,
No.1398 Kaixuan Road,
Changning District
Shanghai, 200052, China

 +86-21-62947376
 +86-21-62947375
www.optoma.com.cn

澳洲

<https://www.optoma.com/au/>

