

# DLP®projektor

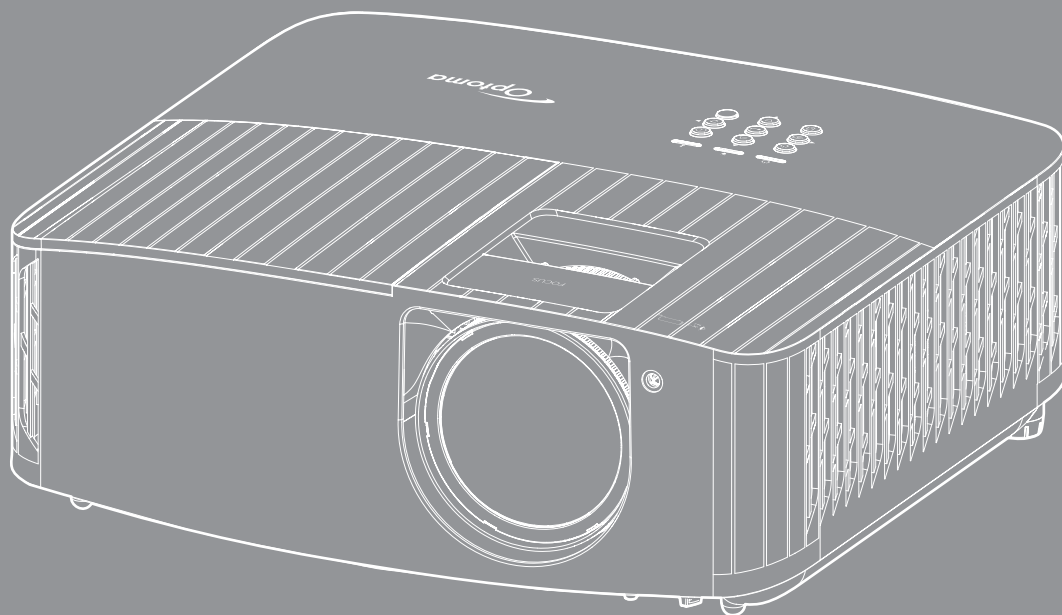



# SISÄLTÖ

<b>TURVALLISUUS.....</b>	<b>4</b>
<i>Tärkeä turvaohje.....</i>	<i>4</i>
<i>Linssin puhdistaminen.....</i>	<i>5</i>
<i>3D-turvallisuustiedot.....</i>	<i>6</i>
<i>Tekijänoikeudet.....</i>	<i>6</i>
<i>Vastuuvapauslauseke.....</i>	<i>7</i>
<i>Tavaramerkkien tunnustaminen.....</i>	<i>7</i>
<i>FCC.....</i>	<i>7</i>
<i>Vaatimustenmukaisuusvakuutus EU-maissa.....</i>	<i>8</i>
<i>WEEE.....</i>	<i>8</i>
<b>JOHDANTO .....</b>	<b>9</b>
<i>Pakkaus.....</i>	<i>9</i>
<i>Vakiolisävarusteet.....</i>	<i>9</i>
<i>Valinnaiset lisävarusteet.....</i>	<i>9</i>
<i>Tuotekuvaus.....</i>	<i>10</i>
<i>Liitännät.....</i>	<i>11</i>
<i>Näppäimistö.....</i>	<i>12</i>
<i>Kaukosäädin.....</i>	<i>13</i>
<b>ASETUKSET JA ASENNUS.....</b>	<b>14</b>
<i>Projektorin asennus.....</i>	<i>14</i>
<i>Lähteiden yhdistäminen projektoriin.....</i>	<i>15</i>
<i>Heijastetun kuvan säätäminen.....</i>	<i>16</i>
<i>Etäasetus.....</i>	<i>17</i>
<b>PROJEKTORIN KÄYTTÖ.....</b>	<b>19</b>
<i>Projektorin virran kytkeminen päälle/pois päältä.....</i>	<i>19</i>
<i>Tulolähteen valitseminen.....</i>	<i>21</i>
<i>Valikossa navigointi ja ominaisuudet.....</i>	<i>22</i>
<i>Kuvaruutuvalikkopuu.....</i>	<i>23</i>
<i>Näyttövalikko.....</i>	<i>30</i>
<i>Audiovalikko.....</i>	<i>35</i>
<i>Asetusvalikko.....</i>	<i>36</i>
<i>Info-valikko.....</i>	<i>39</i>

## LISÄTIETOJA..... 40

<i>Yhteensopivat kuvatarkkuudet .....</i>	<i>40</i>
<i>Kuvakoko ja projisointietäisyys.....</i>	<i>44</i>
<i>Projektorin mitat ja kattokiinnitysasennus.....</i>	<i>45</i>
<i>IR-kaukosäädinkoodit .....</i>	<i>46</i>
<i>Vianmääritys.....</i>	<i>48</i>
<i>Varoitusvalot.....</i>	<i>49</i>
<i>Tekniset tiedot .....</i>	<i>52</i>
<i>Optoman maailmanlaajuiset toimistot.....</i>	<i>53</i>

# TURVALLISUUS

	Tasasivuisessa kolmiossa olevan vilkkuvan, nuolipäisen salaman tarkoitus on varoittaa käyttäjää tuotteen kotelon sisässä olevasta eristämättömästä "vaarallisesta jännitteestä", joka on riittävän suuri muodostamaan sähköiskun vaaran.
	Tasasivuisen kolmion sisällä olevan huutomerkin tarkoitus on ilmoittaa käyttäjälle sovelluksen mukana tulevassa kirjallisessa materiaalissa olevista tärkeistä käyttö- ja ylläpito (huolto) -ohjeista.

Noudata kaikkia tässä käyttöoppaassa suositeltuja varoituksia, varotoimia ja huoltotoimenpiteitä.

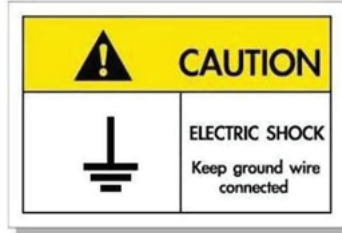

Sähköiskun välttämiseksi laite ja sen oheislaitteet on maadoitettava oikein.

## Tärkeä turvaohje

- Pidentääksesi lampun käyttöikä, varmista, että pidät lamppua päällä vähintään 60 sekuntia ja vältät pakotetun sammutuksen suorittamista.



- Älä katso suoraan säteeseen, RG2. Kuten minkä tahansa kirkkaan valonlähteen kanssa, älä katso suoraan säteeseen, RG2 IEC 62471-5:2015.
- Älä tuki tuuletusaukkoja. Jotta voisit varmistaa projektorin luotettavan käytön ja suojata sitä ylikuumentumiselta, on suositeltavaa sijoittaa se niin, että sen tuuletus ei esty. Älä esimerkiksi aseta projektoria täydelle kahvipöydälle, sohvalle, sänkyyn jne. Älä aseta projektoria syvennykseen, kuten kirjahyllyyn tai hyllyyn, joka rajoittaa ilman virtausta.
- Tulipalon tai sähköiskun vaaran vähentämiseksi älä altista projektoria sateelle tai kosteudelle. Älä asenna laitetta lähelle lämmönlähteitä (esim. lämpöpattereita, lämmittimiä ja liesiä) tai muita lämpöä tuottavia laitteita (esim. vahvistimia).
- Älä anna esineiden tai nesteiden joutua projektorin sisään. Ne saattavat koskettaa vaarallisia jännitepisteitä tai oikosulkea osia, mistä saattaa seurata tulipalo tai sähköisku.
- Älä käytä seuraavanlaisissa olosuhteissa:
  - Äärimmäisen kuumassa, viileä tai kosteassa ympäristössä.
    - (i) Varmista, että ympäristön lämpötila on 5°C-40°C
    - (ii) Suhteellinen kosteus on 10%-85 %
  - Pölyisessä tai likaisessa ympäristössä.
  - Älä käytä laitetta voimakkaita magneettikenttiä muodostavien laitteiden läheisyydessä.
  - Suorassa auringonvalossa.
- Älä käytä projektoria paikoissa, joiden ilmassa saattaa olla syttyviä tai räjähtäviä kaasuja. Projektorin sisällä oleva lamppu kuumenee käytössä hyvin kuumaksi ja kaasut voivat syttyä ja aiheuttaa tulipalon.
- Älä käytä laitetta, jos se on fyysisesti vahingoittunut tai vaurioitunut. Fyysisiin vahinkoihin tai vaurioihin kuuluu (rajoittamatta):
  - Laite on pudotettu.
  - Virtajohto tai -pistoike on vahingoittunut.

- Nestettä on läikkinnyt projektoriin.
- Projektori on ollut alltiina sateelle tai kosteudelle.
- Jotain on pudonnut projektorin sisään tai sen sisällä on jotain irtonaista.
- Älä sijoita projektorista epävakaa alustalle. Projektori voi kaatua ja aiheuttaa vamman tai projektori voi vahingoittua.
- Älä estä valoa tulemasta läpi projektorin linssistä käytön aikana. Valo kuumentaa kohteen ja se voi aiheuttaa sulamista, palovammoja tai tulipalon.
- Älä avaa tai pura tuotetta, sillä se voi aiheuttaa sähköiskun.
- Älä yritä huoltaa laitetta itse. Kansien avaaminen saattaa altistaa sinut vaarallisille jännitteille tai muille vaaroille. Soita Optomalle ennen kuin lähetät laitteen korjattavaksi.
- Katso projektorin kotelosta turvallisuuteen liittyvät merkinnät.
- Vain pätevän huoltohenkilön tulee korjata laite.
- Käytä vain valmistajan määrittämiä liitäntöjä/lisälaitteita.
- Älä katso suoraan projektorin linssiin käytön aikana. Kirkas valo saattaa vahingoittaa silmiäsi.
- Laite ilmoittaa, kun lamppu on syytä vaihtaa. Vaihda lamppu, kun saat varoitusviestejä.
- Kun olet vaihtanut lamppumoduulin, palauta "Lamp Reset (Lampun nollaus)"-toiminto näyttövalikon kohdassa "Lamp Settings (Lampun asetukset)".
- Laittaessasi projektorin pois päältä, varmista että sen jäähdytyskierto on suoritettu ennen virran katkaisemista. Anna projektorin jäähtyä 90 sekuntia.
- Kun lampun käyttöikä on lähestymässä loppuaan, näyttöön tulee viesti "Lamp life exceeded. (Lamppuikä ylitetty)". Ota yhteys paikalliseen jälleenmyyjään tai huoltokeskukseen lampun vaihtamiseksi niin pian kuin mahdollista.
- Sammuta laite ja irrota virtapistoke pistorasiasta, ennen kuin puhdistat tuotteen.
- Käytä kotelon puhdistamiseen pehmeää, kuivaa liinaa, joka on kostutettu miedolla pesuaineella. Älä käytä laitteen puhdistamiseen hankaavia puhdistusaineita, vahoja tai liuottimia.
- Irrota virtajohto virtalähteestä, jos laitetta ei käytetä pitkään aikaan.
- *Älä aseta projektorista paikkoihin, joissa se voi altistua tärinälle tai iskuille.*
- *Älä koske linssiin paljain käsin.*
- *Poista paristo(t) kaukosäätimestä ennen varastointia. Jos paristo(t) jäävät kaukosäätimeen pitkiksi ajoiksi, ne voivat vuotaa.*
- *Älä käytä tai varastoi projektorista paikoissa, joissa voi olla öljyn tai tupakan savua, se voi heikentää projektorin suorituskyvyn laatua.*
- *Noudata oikeaa projektorin suuntausasennusta. Muu kuin vakioasennus voi heikentää projektorin suorituskykyä.*
- *Käytä jatkojohtoa ja/tai ylijännitesuojaa. Virtakatkokset ja jännitteen laskut voivat RIKKOA laitteita.*

## Linssin puhdistaminen

- Varmista ennen linssin puhdistamista, että sammutat projektorin ja irrotat virtajohdon antaaksesi laitteen jäähtyä kokonaan.
- Poista pöly paineilmasuihkeella.
- Käytä linssin puhdistamiseen erikoisliinaa ja pyyhi linssi kevyesti. Älä koske linssiin paljain sormin.
- Älä käytä linssin puhdistamiseen emäksisiä/hapollisia pesuaineita tai syttyviä ohentimia, kuten alkoholia. Jos linssi vahingoittuu puhdistuksen seurauksena, takuu ei kata sitä.



Varoitus: Älä käytä syttyviä kaasuja sisältäviä suihkeita pölyn tai lian poistamiseen linssistä. Tämä voi aiheuttaa tulipalon projektorin sisäpuolen korkean kuumuuden johdosta.



Varoitus: Älä puhdistu linssiä, jos projektori on lämpenemässä, tämä voi aiheuttaa linssin pintakalvon irtoamisen.



Varoitus: Älä pyyhi tai napauta linssiä kovalla esineellä.

## 3D-turvallisuustiedot

Noudata kaikkia varoituksia ja suositeltuja varotoimia ennen kuin itse käytät tai lapsesi käyttää 3D-toimintoa.

### Varoitus

Lapset ja teini-ikäiset ovat herkempiä terveysongelmille, jotka liittyvät 3D-katsomiseen ja heitä on valvottava tarkoin, kun he katsovat kuvaa.

## Valoherkkyysepilepsia ja muut terveysriskit

- Jotkut katsoja voivat saada epilepsia-kohtauksen tai sydänkohtauksen altistuessaan tietyille projisoidun kuvan tai videopelien vilkkuville kuville tai valoille. Jos itselläsi tai suvussa esiintyy epilepsiaa tai sydänkohtauksia, ota yhteys lääkäriin ennen kuin käytät 3D-toimintoa.
- Sellaisillakin henkilöillä, joilla itsellä tai suvussa ei esiinny epilepsiaa tai sydänkohtauksia, voi olla diagnostisoimattomia tiloja, jotka voivat aiheuttaa valoherkkyysepilepsia-kohtauksia.
- Raskaana olevien naisten, vanhusten, erilaisista sairauksista kärsivien henkilöiden, unen puutteesta kärsivien henkilöiden tai alkoholin vaikutuksen alaisten henkilöiden tulisi välttää 3D-toiminnon käyttämistä.
- Jos 3D-kuvaa katsoessasi ilmenee jokin seuraavista oireista, lopeta heti katsominen ja ota yhteys erikoissairaanhoidon: (1) muuttunut näkökyky, (2) pyöräällä päästä olo, (3) huimaus, (4) tahattomat liikkeet, kuten silmän tai lihaksen nykiminen, (5) sekavuus, (6) pahoinvointi, (7) tajuttomuus, (8) kouristukset, (9) krampit tai (10) ajan ja paikan tajun menettäminen. Lapset ja teini-ikäiset ovat aikuisia herkempiä kokemaan näitä oireita. Vanhempien tulee valvoa lapsia ja kysyä, kokevatko he näitä oireita.
- 3D-projektion katsominen voi myös aiheuttaa liikepahoinvointia, jälkikuvia, ajan ja paikan tajun menettämistä, silmän rasittumista ja vähentynyttä asennon vakautta. On suositeltavaa, että käyttäjät pitävät usein taukoja vähentääkseen näiden vaikutusten mahdollisuutta. Jos silmissäsi esiintyy oireita rasittumisesta tai kuivuudesta tai jos sinulla ilmenee jokin yllä mainituista oireista, lopeta heti tämän laitteen käyttö ja jatka laitteen käyttöä vasta vähintään puolen tunnin kuluttua, kun oireet ovat poistuneet.
- 3D-projektion katsominen liian lähellä näyttöä tai liian pitkäkestoinen katsominen voi vahingoittaa näköä. Ihanteellinen katsomisetaisyys on vähintään kolme kertaa näytön korkeus. On suositeltavaa, että katsoja silmät ovat näytön tasalla.
- 3D-projektion katsominen 3D-laseilla pitkän aikaa voi aiheuttaa päänsärkyä tai rasittumista. Jos koet päänsärkyä, rasittumista tai huimausta, lopeta 3D-projektion katsominen ja lepuuta silmiäsi.
- Älä käytä 3D-laseja mihinkään muuhun tarkoitukseen kuin 3D-projektion katsomiseen.
- 3D-lasien käyttö muuhun tarkoitukseen (kuten silmälasina, aurinkolaseina, suojalaseina jne.) voi olla fyysisesti vahingollista ja heikentää näköä.
- 3D-projektion katsominen voi johtaa joillakin katsojilla ajan ja paikan tajun menettämiseen. ÄLÄ tämän vuoksi sijoita 3D-PROJEKTORIA lähelle portaikkoa, sähköjohtoja, parvekettä tai muuta kohdetta, johon voi kompastua tai törmätä, tai jotka voivat pudota, rikkoontua tai kaatua.

## Tekijänoikeudet

Tämä julkaisu, mukaan lukien kaikki valokuvat, kuvitus ja ohjelmisto, on suojattu kansainvälisillä tekijänoikeuslaeilla. Kaikki oikeudet pidätetään. Tätä käyttöopasta tai mitään sen sisältämää materiaalia ei saa monistaa ilman tekijän kirjallista lupaa.

© Tekijänoikeudet 2022

## Vastuuvapauslauseke

Tämän asiakirjan tiedot voivat muuttua ilman ilmoitusta. Valmistaja ei anna mitään esityksiä tai takuita tämän asiakirjan sisällölle ja erityisesti sanoutuu irti kaikista epäsuorista takuista myytävyydestä tai soveltuvuudesta johonkin tiettyyn tarkoitukseen. Valmistaja pidättää oikeudet tarkistaa tätä julkaisua ja tehdä aika-ajoin muutoksia sen sisältöön ilman velvoitetta ilmoittaa tällaisista tarkistuksista tai muutoksista kenellekään.

## Tavaramerkkien tunnustaminen

Kensington on ACCO Brand Corporationin Yhdysvalloissa rekisteröity tavaramerkki, jolle on myönnetty rekisteröinti, ja jolle on vireillä hakemuksia muissa maissa eri puolilla maailmaa.

HDMI, HDMI-logo ja High-Definition Multimedia Interface ovat HDMI Licensing LLC:n tavaramerkkejä tai rekisteröityjä tavaramerkkejä Yhdysvalloissa ja muissa maissa.

DLP®, DLP Link ja DLP logo ovat Texas Instrumentsin rekisteröityjä tavaramerkkejä ja BrilliantColor™ on Texas Instrumentsin tavaramerkki.

MHL, Mobile High-Definition Link ja MHL Logo ovat MHL Licensing, LLC:n tavaramerkkejä tai rekisteröityjä tavaramerkkejä.

Kaikki muut tässä käyttöoppaassa käytetyt tuotenimet ovat niiden vastaavien omistajien omaisuutta, mikä täten tunnustetaan.

## FCC

Tämä laite on testattu, ja se on todettu luokan B digitaalisia laitteita koskevien rajoitusten FCC:n sääntökohdan 15 mukaiseksi. Nämä raja-arvot on tarkoitettu turvaamaan riittävä häiriösuojaus asutussa ympäristössä. Tämä laite tuottaa ja käyttää radioaaltoja ja saattaa säteillä niitä ympäristöönsä. Jos laitetta ei asenneta tai käytetä ohjeiden mukaan, se voi aiheuttaa häiriötä radioliikenteelle.

Kuitenkaan mitään takuita ei ole sille, ettei laite aiheuttaisi häiriötä radion tai television vastaanottamiseen. Jos tämä laite häiritsee radio- tai televisiovastaanottoa, minkä voi todeta sulkemalla laitteen ja käynnistämällä sen uudelleen, tilannetta voi yrittää korjata seuraavilla toimenpiteillä:

- Suuntaa vastaanottoantenni uudelleen.
- Siirrä laite kauemmas radio- tai televisiovastaanottimesta.
- Kytke laite pistorasiaan, joka kuuluu eri jakopiiriin kuin pistorasia, johon radio tai televisio on kytketty.
- Kysy neuvoa laitteen myyjältä tai kokeneelta radio- tai tv-asentajalta.

## Huomautus: Suojatut kaapelit

Kaikki liitännät muihin tietokonelaitteisiin on tehtävä suojatuilla kaapeleilla, jotta säilytetään FCC-säästönmukaisuus.

### Huomio

Sellaisten muutosten tai mukautusten tekeminen, joita valmistaja ei ole nimenomaisesti hyväksynyt, voi mitätöidä FCC:n myöntämän käyttäjän valtuutuksen käyttää tätä laitetta.

### Käyttöehdot

Tämä laite noudattaa FCC-säännösten osaa 15. Käytölle on kaksi seuraavaa ehtoa:

1. Tämä laite ei saa aiheuttaa haitallista häiriötä, ja
2. Tämän laitteen on hyväksyttävä kaikki vastaanotettu häiriö, mukaan luettuna häiriö, joka saattaa aiheuttaa epätoivottavaa toimintaa.

### **Huomautus: Käyttö Kanadassa**

Tämä luokan B digitaalinen laite on Kanadan ICES-003-säädöksen mukainen.

Remarque à l'intention des utilisateurs canadiens

Cet appareil numérique de la classe B est conforme à la norme NMB-003 du Canada.

### **Vaatimustenmukaisuusvakuutus EU-maissa**

- EMC-direktiivi 2014/30/EY (lisäyksineen)
- Matalajännitedirektiivi 2014/35/EY
- RED 2014/53/EU (jos tuotteessa on radiotaajuustoiminto)

### **WEEE**



#### **Hävitysohjeet**

Älä heitä tätä elektronista laitetta roskeen hävittäessäsi sen. Minimoidaksesi saastumisen ja varmistaaksesi parhaan mahdollisen ympäristön suojelun, kierrätä laite.



# JOHDANTO

## Pakkaus

Pura pakkaus varovasti ja tarkista, että kaikki alla listatut vakiolisävarusteet ovat mukana. Joitakin vaihtoehtoisten lisävarusteiden kohteita ei ehkä ole käytettävissä mallin, teknisten tietojen ja ostoalueen mukaan. Tarkista sisältö ostopaikkasi mukaisesti. Jotkut lisävarusteet voivat vaihdella alueittain.

Takuukortti kuuluu toimitukseen vai määrättyillä alueilla. Kysy lisätietoja jälleenmyyjältä.

## Vakiolisävarusteet

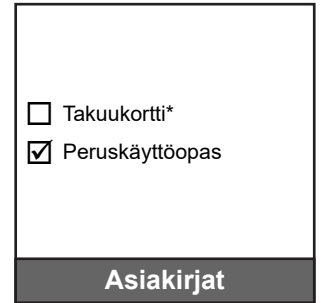
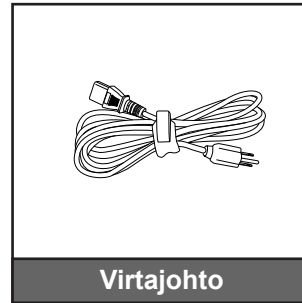
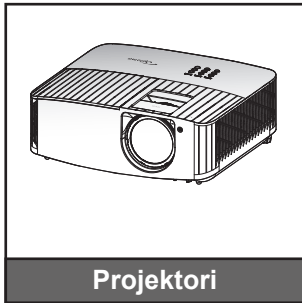

### Huomautus:

- Todellinen kaukosäädin voi olla erilainen alueen mukaan.
- Paristot kuuluvat kaukosäätimen toimitukseen.
- \* Katso takuutiedot osoitteesta <https://www.optoma.com/support/download>.

## Valinnaiset lisävarusteet

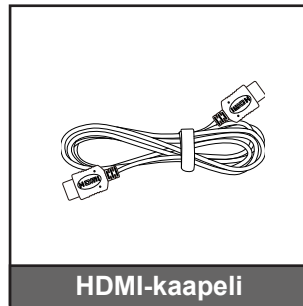
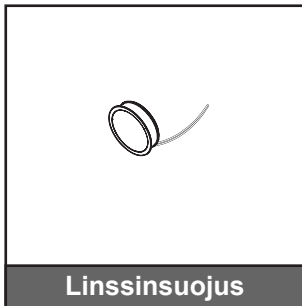

**Huomautus:** Valinnaiset lisävarusteet vaihtelevat mallin, teknisten tietojen ja alueen mukaan.

# JOHDANTO

## Tuotekuvaus

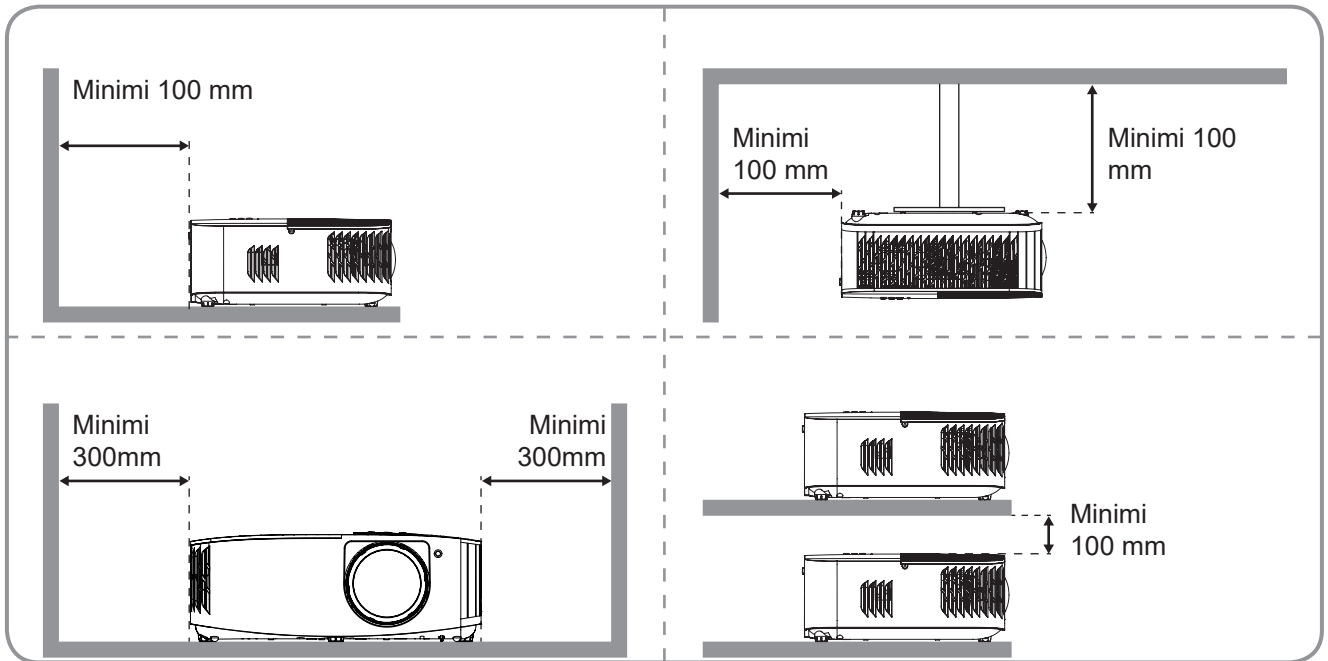
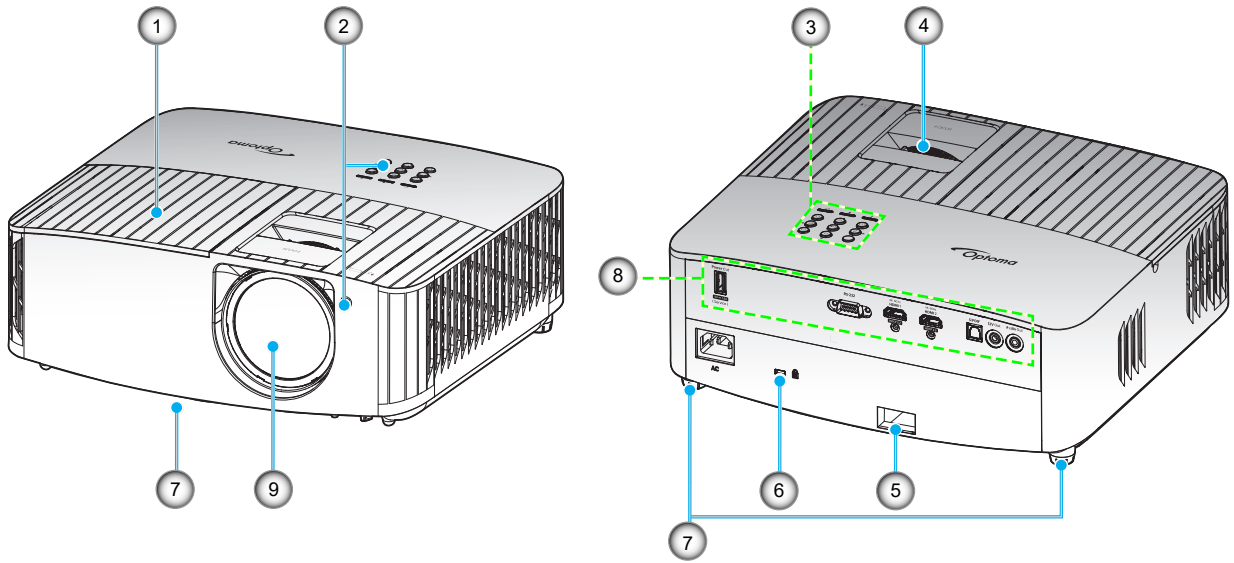

### Huomautus:

- Älä tuki projektoria ilmanotto- ja poistoaukkoja.
- Kun käytät projektoria suljetussa tilassa, jätä vähintään 30 cm:n väli ilmanotto- ja poistoaukkojen ympärille.

Nro	Kohde	Nro	Kohde
1.	Lampun kansi	6.	Kensington™-lukkoportti
2.	Infrapunavastanotin (etu ja ylä)	7.	Kallistuksen säätöjalka
3.	Näppäimistö	8.	Tulo-/lähtö
4.	Tarkennusrengas	9.	Linssi
5.	Turvapalkki		

# JOHDANTO

## Liitännät

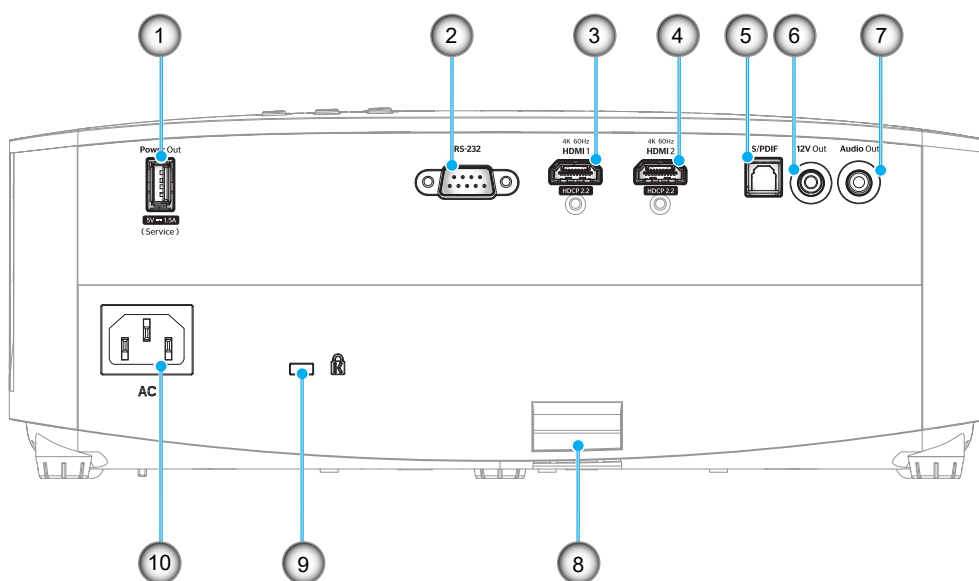

Nro	Kohde	Nro	Kohde
1.	USB Power OUT (5 V=1,5 A) -liitäntä	6.	12 V -lähtöliitäntä
2.	RS-232-liitäntä	7.	Audio-lähtöliitäntä
3.	HDMI 1 -liitäntä(4K 60 Hz)	8.	Turvapalkki
4.	HDMI 2 -liitäntä (4K 60 Hz)	9.	Kensington™-lukkoportti
5.	S/PDIF-liitäntä	10.	Virtapistoke

# JOHDANTO

## Näppäimistö

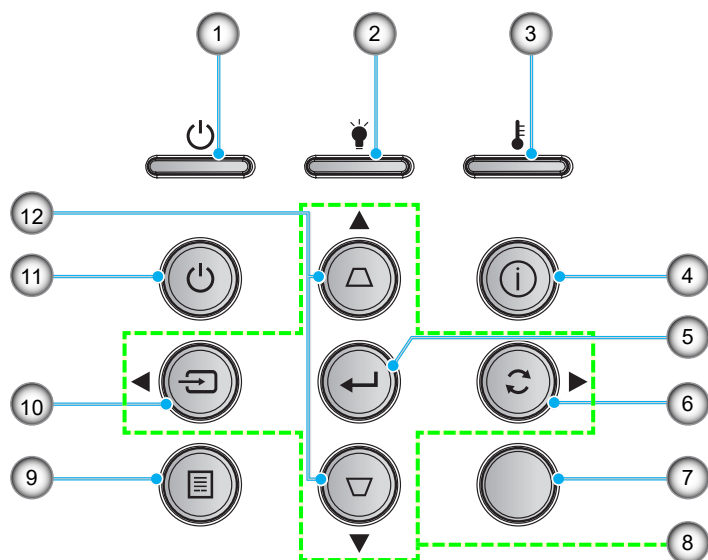

Nro	Kohde	Nro	Kohde
1.	Päälle/Valmiustila-merkkivalo	7.	Infrapunavastaanotin
2.	Lampun merkkivalo	8.	Nelisuuntaiset valintanäppäimet
3.	Lämpötilan merkkivalo	9.	Valikko
4.	Tiedot	10.	Lähde
5.	Vahvista	11.	Virran
6.	Synkronoi uudelleen	12.	Trapetsikorjaus

# JOHDANTO

## Kaukosäädin

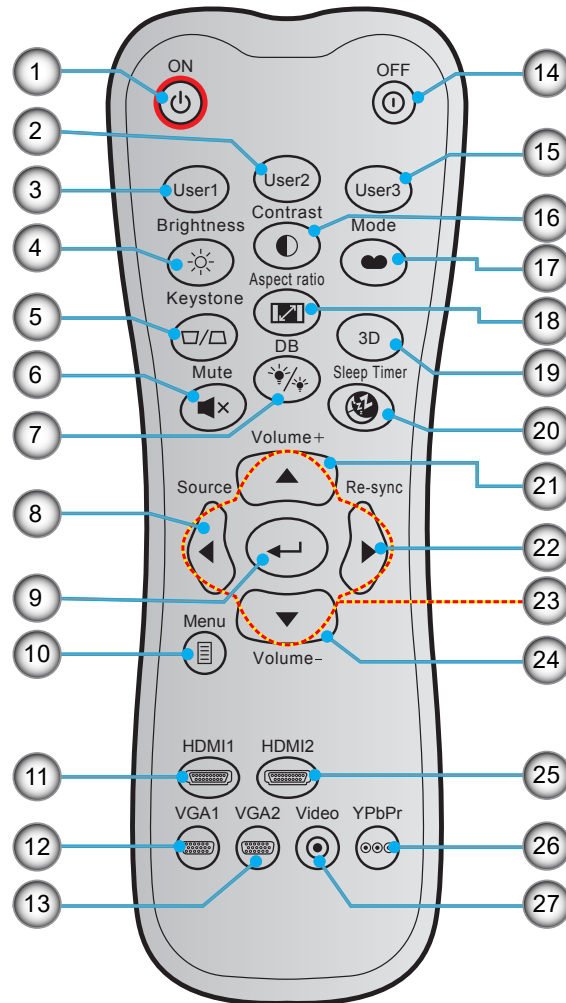

Nro	Kohde	Nro	Kohde
1.	Virta päälle	15.	Käyttäjä 3
2.	Käyttäjä 2	16.	Kontrasti
3.	Käyttäjä 1	17.	Näyttötila
4.	Kirkkaus	18.	Kuvasuhde
5.	Kuvankorjaus	19.	3D-tila
6.	Mykistys	20.	Uniajastin
7.	DB (Dynaaminen musta)	21.	Äänenvoimakkuus +
8.	Lähde	22.	Synkronoi uudelleen
9.	Vahvista	23.	Nelisuuntaiset valintanäppäimet
10.	Valikko	24.	Äänenvoimakkuus -
11.	HDMI1	25.	HDMI2
12.	VGA1 (ei tuettu)	26.	YPbPr (ei tuettu)
13.	VGA2 (ei tuettu)	27.	Video (ei tuettu)
14.	Virta pois		

**Huomautus:** Joillakin näppäimillä ei ehkä ole toimintoa malleissa, jotka eivät tue näitä toimintoja.

# ASETUKSET JA ASENNUS

## Projektorin asennus

Tämä projektori on suunniteltu asennettavaksi neljään mahdolliseen asentoon.

Huonetila ja henkilökohtainen mieltymys ratkaisee, minkä asennussijainnin valitset. Ota huomioon valkokankaan koko ja sijainti, sopivan pistorasian sijainti sekä projektorin ja muiden laitteiden välinen etäisyys ja sijainti.

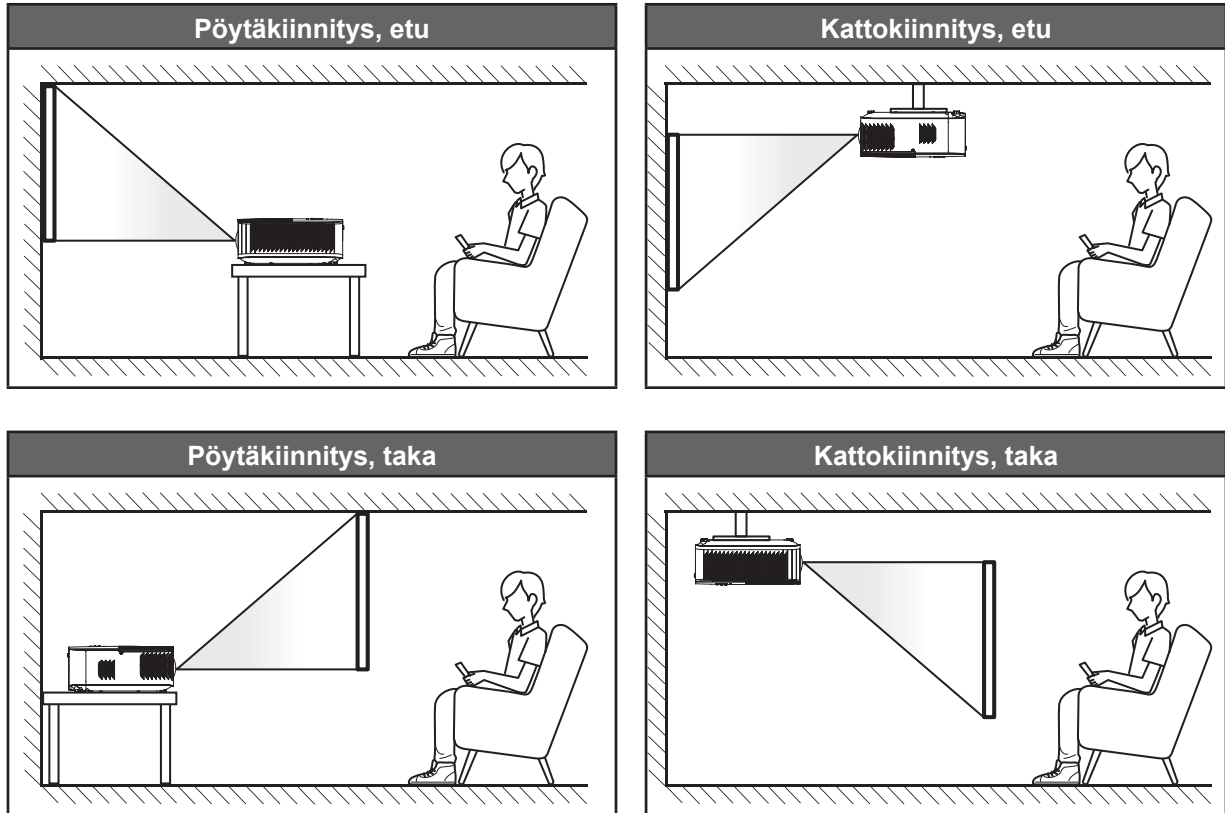

Projektori tulee asettaa tasaiselle pinnalle ja 90 astetta / kohtisuorassa heijastusnäyttöön nähden.

- Katso projektorin sijainnin määrittäminen tietylle heijastusnäyttökoolle etäisyystaulukosta sivulla 44.
- Katso näytön koon määrittäminen annetulle etäisyydelle etäisyystaulukosta sivulla 44.

**Huomautus:** Mitä etäämmälle projektori sijoitetaan näytöstä, sitä suuremmaksi kuvan koko kasvaa ja myös pystysuuntainen siirtymä lisääntyy suhteessa.

### TÄRKEÄÄ!

Älä käytä projektoria mistään muusta suunnasta kuin pöytä- tai kattokiinnityksestä. Projektorin tulee olla vaakasuuntaisesti, ei kallistettuna eteen/taakse tai vasemmalle/oikealle. Kaikki muut suuntaukset mitätöivät takuun ja lyhentävät projektorin lampun tai itse projektorin käyttöikää. Ota yhteys Optomaan saadaksesi ohjeet vakioasennuksesta poikkeavaan asennukseen.

# ASETUKSET JA ASENNUS

## Lähteiden yhdistäminen projektoriin

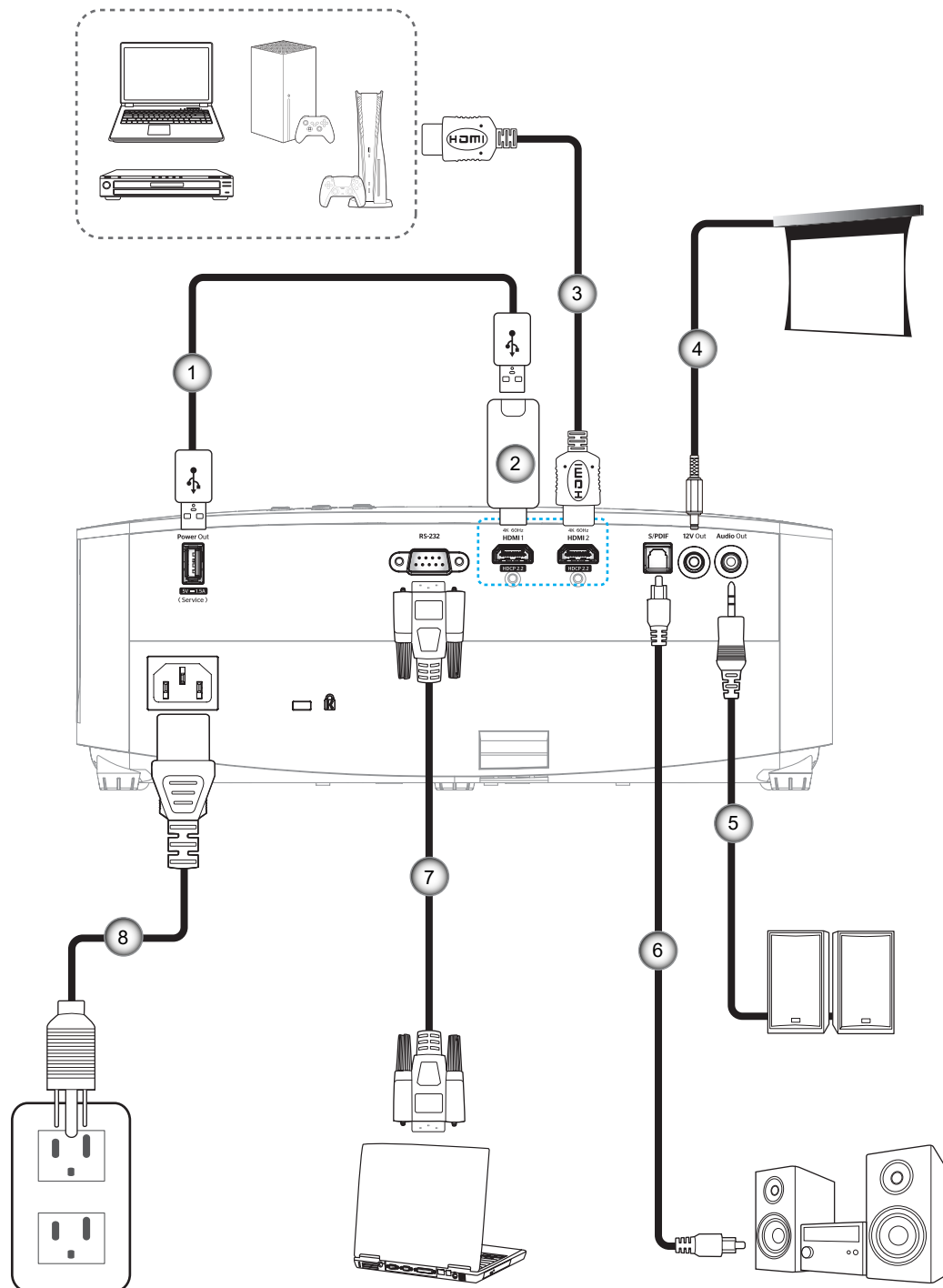

Nro	Kohde
1.	USB-virtakaapeli
2.	HDMI-käyttöavain
3.	HDMI-kaapeli
4.	12 V DC -pistoke

Nro	Kohde
5.	Audiolähtökaapeli
6.	S/PDIF-lähtökaapeli
7.	RS-232-kaapeli
8.	Virtajohto

**Huomautus:** Parhaan kuvanlaadun varmistamiseksi ja yhteysvirheiden välttämiseksi on suositeltavaa käyttää enintään 5 metrin mittaisia suurinopeuksisia tai korkealaatuisia, sertifioituja HDMI-kaapeleita.

# ASETUKSET JA ASENNUS

## Heijastetun kuvan säätäminen

### Kuvan korkeus

Tämä projektori on varustettu kuvan korkeuden säädön mahdollistavalla nostojalalla.

1. Paikanna projektorin alta säädettävä jalka, jota haluat säätää.
2. Nosta tai laske projektoria kiertämällä säädettävää jalkaa myötä- tai vastapäivään.

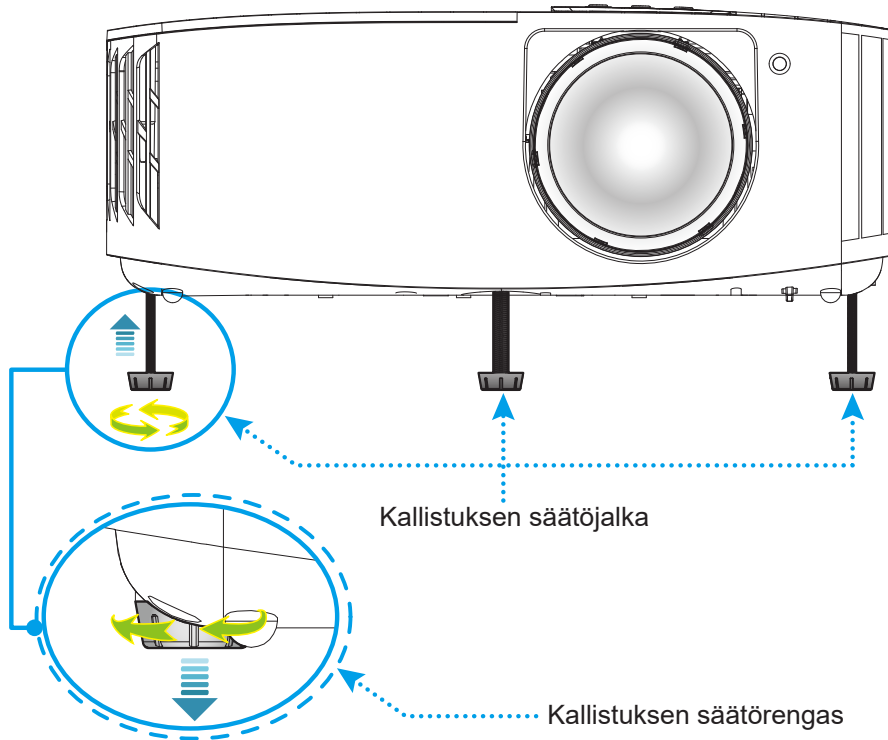

### Tarkennus

Säätääksesi tarkennusta, kierrä tarkennusrengasta myötäpäivään tai vastapäivään, kunnes kuva on tarkka ja selvä.

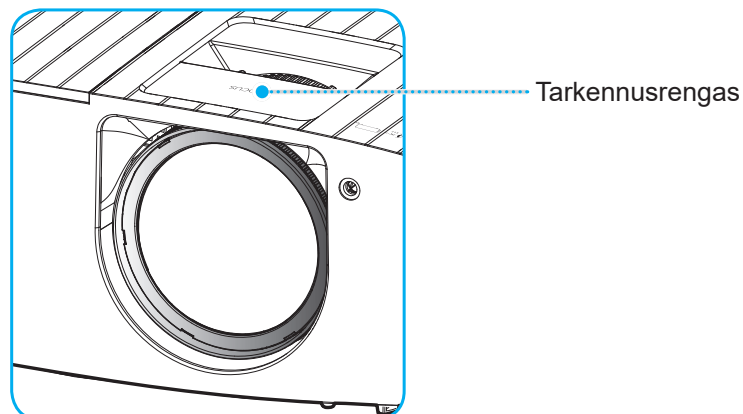

**Huomautus:** Projektori tarkentaa välillä 0,4–3,3 m.



# ASETUKSET JA ASENNUS

## Etäasetus

### Paristojen asennus/vaihto

Toimitukseen kuuluvat kaksi AAA-paristoa ovat kaukosäädintä varten.

1. Irrota paristokansi kaukosäätimen takaa.
2. Liitä AAA-paristot paristolokeroon kuten kuvassa.
3. Aseta kansi takaisin kaukosäätimeen.

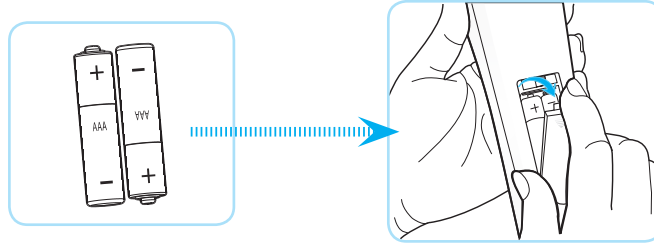

**Huomautus:** Vaihda vain samaan tai vastaavaan paristotyyppiin.

### HUOMIO

Paristojen virheellinen käyttö voi johtaa kemikaalivuotoon tai räjähdykseen. Varmista, että toimit seuraavien ohjeiden mukaisesti.

- Älä sekoita eri tyyppisiä paristoja. Eri tyyppisillä paristoilla on erilaiset ominaisuudet.
- Älä sekoita vanhoja ja uusia paristoja. Vanhojen ja uusien paristojen sekoittaminen voi lyhentää uusien paristojen käyttöikää tai aiheuttaa kemikaalivuotoja vanhoissa paristoissa.
- Vaihda paristot heti, kun ne ovat lopussa. Paristosta vuotaneet silmien kanssa kosketuksiin joutuneet kemikaalit voivat aiheuttaa ihottumaa. Jos havaitset kemikaalivuodon, pyyhi se huolellisesti liinalla.
- Tämän tuotteen toimitukseen kuuluvilla paristoilla on varastointiolosuhteiden vuoksi lyhyt odotettavissa oleva käyttöikä.
- Jos kaukosäädintä ei käytetä pitkään aikaan, poista paristot.
- Kun hävität pariston, tee se maasi tai alueesi lakien mukaisesti.

# ASETUKSET JA ASENNUS

## Toimivuusalue

Infrapuna (IR) -kaukosäädinanturi sijaitsee projektorin päällä. Varmista, että pidät kaukosäädintä enintään 30° asteen kulmassa kohti projektoriin infrapuna-kaukosäädinantureita, jotta se toimii oikein. Kaukosäätimen ja anturin etäisyys ei saa olla 6 metriä suurempi.

**Huomautus:** Kun osoitat kaukosäätimellä suoraan (0 asteen kulmassa) on infrapuna-kaukosäädinanturia, etäisyys kaukosäätimen ja anturin välillä ei saa olla yli 8 metriä.

- Varmista, ettei kaukosäätimen ja projektorin infrapuna-anturin välissä ole mitään esteitä, jotka voivat estää infrapunasädettä.
- Varmista, ettei kaukosäätimen infrapunalähtetimeen osu suoraan auringon tai loistelampun valoa.
- Pidä kaukosäädin yli 2 m etäisyydellä loistelampuista, muuten kaukosäätimeen voi tulla toimintahäiriö.
- Jos kaukosäädin on lähellä invertterityyppisiä loistelamppuja, siitä voi tulla ajoittain toimimaton.
- Jos kaukosäädin ja projektori ovat hyvin lähekkäin, kaukosäädin ei ehkä toimi.
- Kun osoitat näyttöä, toimintaetäisyys on alle 7 m kaukosäätimestä näyttöön ja infrapunasäteiden heijastamiseksi takaisin projektoriin. Toimintaetäisyys voi kuitenkin vaihdella heijastusnäyttötyyppin mukaan.

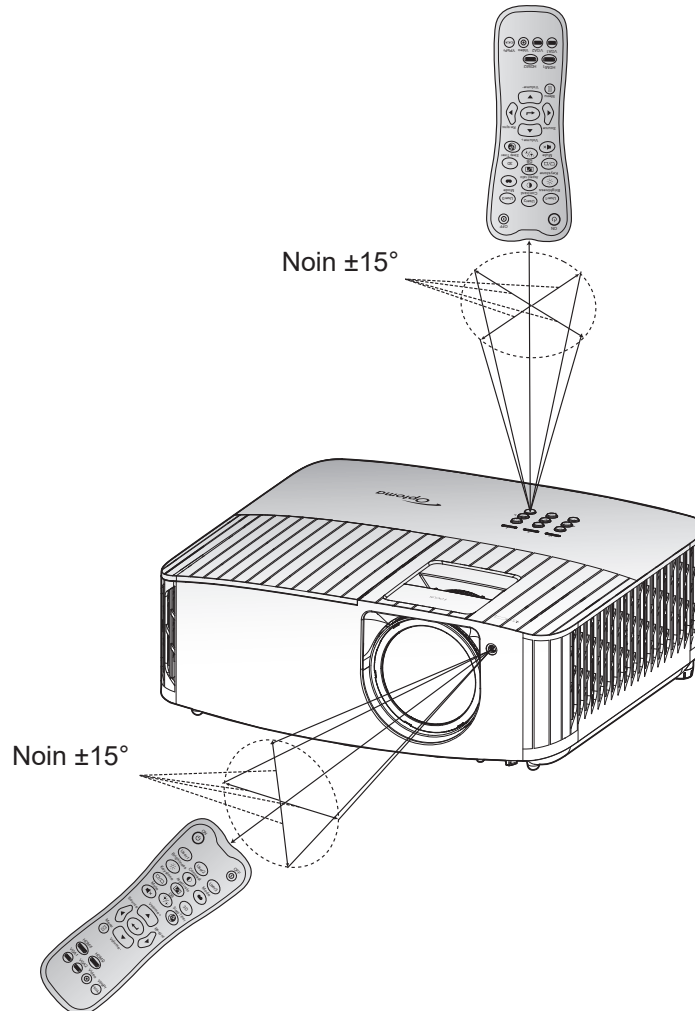

# PROJEKTORIN KÄYTTÖ

## Projektorin virran kytkeminen päälle/pois päältä

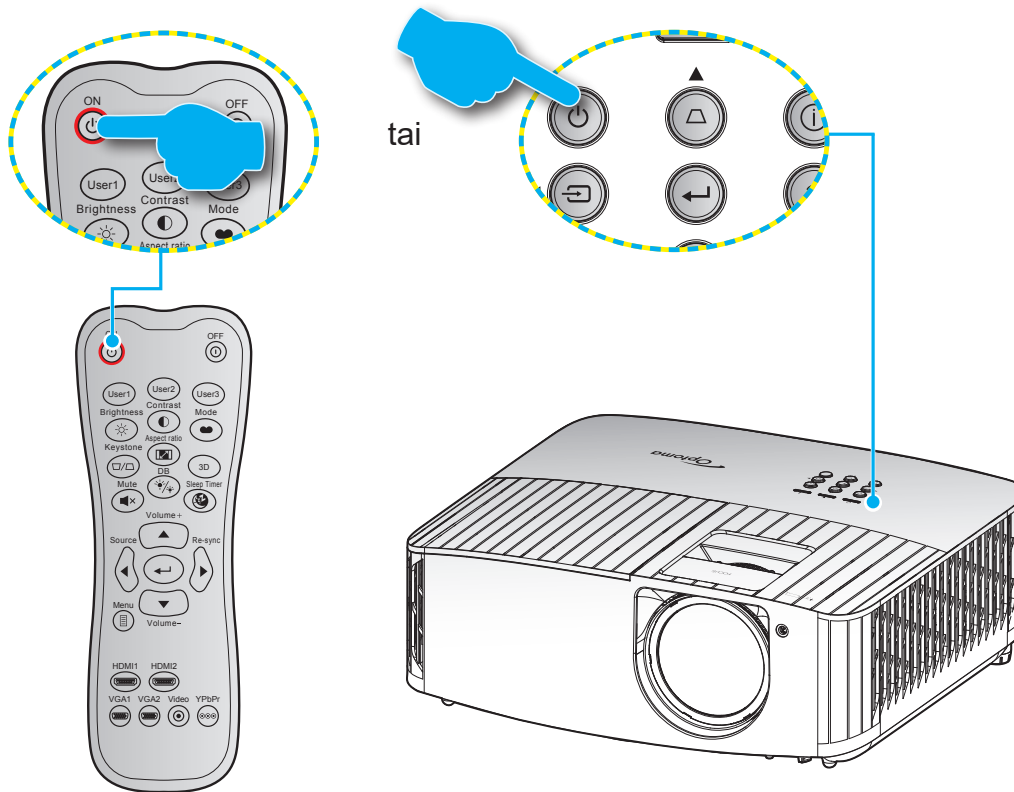

## Virta päälle

1. Kiinnitä virtajohto ja signaali/lähdekaapeli tiukasti. Liittämisen jälkeen Päällä/Valmiustila LED-merkkivalo palaa punaisena.
2. Käynnistä projektori painamalla projektorin näppäimistön tai kaukosäätimen "⏻"-painiketta.
3. Käynnistysnäyttö tulee näkyviin noin 10 sekunniksi ja Päällä/Valmiustila-LED-merkkivalo vilkkuu sinisenä.

**Huomautus:** Kun projektori kytketään päälle ensimmäistä kertaa, sinua kehoitetaan valitsemaan haluamasi kieli, projisoinnin suunta ja muita asetuksia.

# PROJEKTORIN KÄYTTÖ

## Virta pois

1. Sammuta projektori painamalla joko projektorin näppäimistön "⏻" - tai kaukosäätimen "ⓘ"-painiketta.
2. Seuraava viesti tulee näkyviin näyttöön:

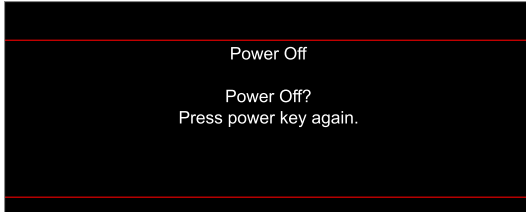

3. Vahvasta painamalla "⏻"/"ⓘ"-painiketta uudelleen, muuten viesti poistuu 15 sekunnin kuluessa. Kun painat "⏻"/"ⓘ"-painiketta toistamiseen, projektori sammuu.
4. Jäähdytystuulettimien toiminta jatkuu noin 10 sekunnin ajan ja Päällä/Valmiustila-LED-merkkivalo vilkkuu sinisenä. Kun Päällä/Valmiustila LED -merkkivalo palaa tasaisesti punaisena, projektori on siirtynyt valmiustilaan. Jos haluat kytkeä projektorin takaisin päälle, sinun on odotettava, kunnes jäähdytyskierto on suoritettu ja projektori siirtynyt valmiustilaan. Kun projektori on valmiustilassa, paina vain "⏻"-painiketta uudelleen kytkeäksesi projektorin päälle.
5. Irrota virtajohto pistorasiasta ja projektorista.

**Huomautus:** *Ei ole suositeltavaa kytkeä projektoria heti takaisin päälle virransammutuksen jälkeen.*

# PROJEKTORIN KÄYTTÖ

## Tulolähteen valitseminen



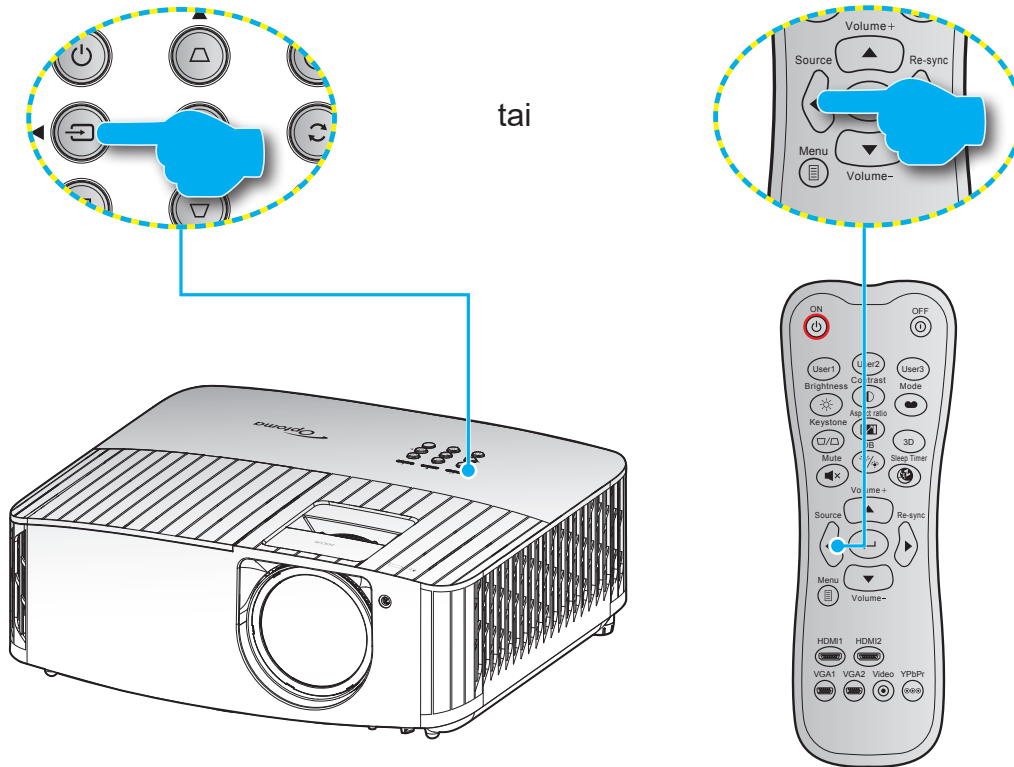





Kytke päälle liitetty lähde, jonka haluat näyttää heijastusnäytöllä, kuten tietokone, kannettava, videosoitin jne. Projektori tunnistaa lähteen automaattisesti. Jos useita lähteitä on liitetty, paina projektorin näppäimistön "☰"-painiketta tai kaukosäätimen "Lähde"-painiketta valitaksesi halutun tulon.



# PROJEKTORIN KÄYTTÖ

## Valikossa navigointi ja ominaisuudet

Projektorissa on monikielisiä näyttövalikkoja, joiden avulla voit säätää kuvia ja muuttaa useita asetuksia. Projektori löytää lähteen automaattisesti.

1. Avaa kuvaruutuvalikko painamalla kaukosäätimen tai projektorin näppäimistön -painiketta.
2. Kun kuvaruutuvalikko tulee näkyviin, valitse -näppäimillä jokin päävalikon kohdista. Tehdessäsi valinnan tietyllä sivulla, paina kaukosäätimen tai projektorin näppäimistön -painiketta siirtyäksesi alavalikkoon.
3. Valitse haluttu kohde alivalikosta painamalla -painikkeita ja paina -näppäintä näyttääksesi lisää asetuksia. Säädä asetuksia -näppäimillä.
4. Valitse seuraava säädettävä kohta alivalikosta ja säädä sitä edellä kuvatulla tavalla.
5. Vahvista valinta painamalla -painiketta, jolloin näyttö palaa päävalikkoon.
6. Voit poistua painamalla -painiketta uudelleen. Näyttövalikko sulkeutuu ja projektori tallentaa uudet asetukset automaattisesti.

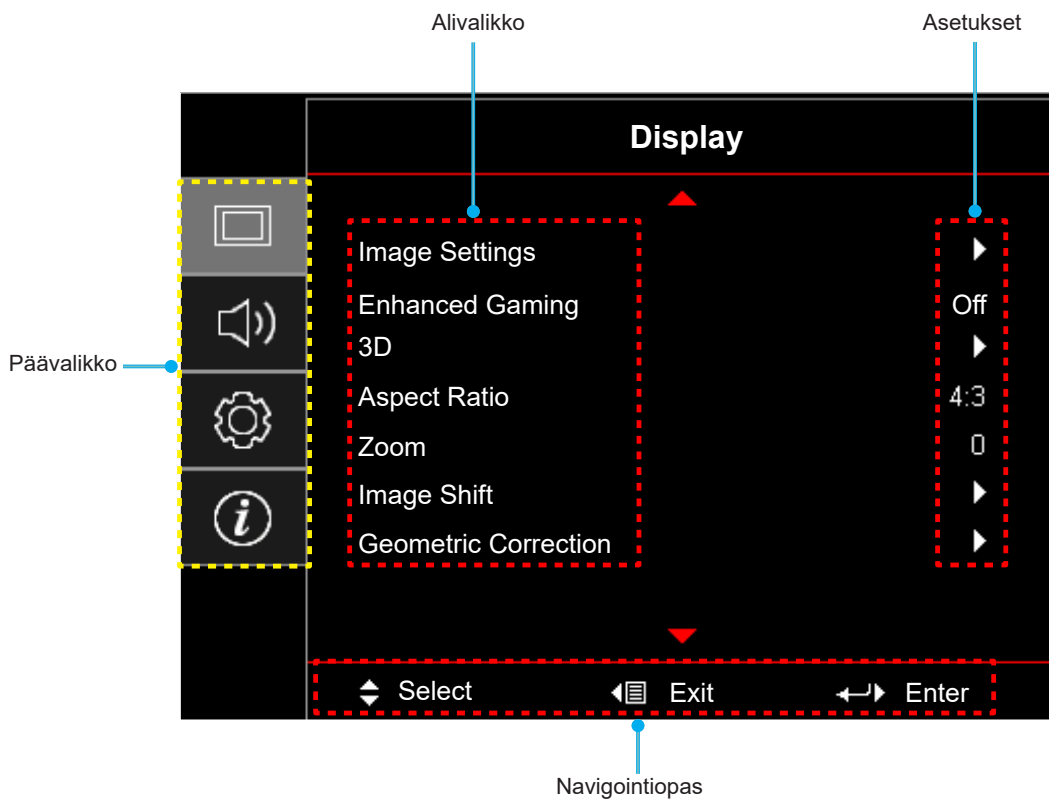

# PROJEKTORIN KÄYTTÖ

## Kuvaruutuvalikkopuu

### Huomautus:

- *Designtoiminto on mallin ja alueen mukainen.*
- *Toiminnot ovat todellisen tuotteen mukaisia, muutoksista ei ilmoiteta.*



Päävalikko	Alivalikko	Alavalikko 2	Alavalikko 3	Alavalikko 4	Arvot		
Display (Näyttö)	Image Settings (Kuva-asetukset)	Display Mode (Näyttötila)			Cinema (Elokuvateatteri)		
					HDR		
					HLG		
					HDR SIM.		
					Game (Riistan)		
					Reference (Referenssi)		
					Bright (Kirkas)		
					User (Käyttäjä)		
					3D		
					ISF Day (ISF Yö)		
					ISF Night (ISF Päivä)		
				ISF 3D			
			Wall Color (Seinän väri)			Off (Pois) [Oletus]	
						Blackboard (Liitutaulu)	
						Light Yellow (Vaaleankeltainen)	
						Light Green (Vaaleanvihreä)	
						Light Blue (Vaaleansininen)	
						Pink (Vaaleanpunainen)	
			Dynamic Range (Dynaaminen alue)	HDR/HLG			Off (Pois)
							Auto (Automaattinen) [Oletus]
				HDR Picture Mode (HDR-kuvatila)			Bright (Kirkas)
							Standard (Tavallinen) [Oletus]
							Film (Elokuva)
							Detail (Tiedot)
				HLG Picture Mode (HLG-kuvatila)			Bright (Kirkas)
							Standard (Tavallinen) [Oletus]
							Film (Elokuva)
					HDR Strength (HDR-voimakkuus)		
				Brightness (Kirkkaus)			0 ~ 10
				Contrast (Kontrasti)			-50 ~ 50
				Sharpness (Terävyitys)			-50 ~ 50
				Color (Väri)			1 ~ 15
		Tint (Sävy)			-50 ~ 50		

# PROJEKTORIN KÄYTTÖ





Päävalikko	Alivalikko	Alavalikko 2	Alavalikko 3	Alavalikko 4	Arvot	
Display (Näyttö)	Image Settings (Kuva-asetukset)	Gamma			Film (Elokuva)	
					Video	
					Graphics (Grafiikka)	
					Standard(2.2) (Tavallinen(2.2))	
					1.8	
					2.0	
					2.4	
					3D	
			Color Settings (Väriasetukset)	BrilliantColor™		1 ~ 10
				Color Temp. (Väriämpötila)		D55
						D65
						D75
						D83
						D93
						Native (Alkuperäinen)
			Color Matching (Väriavastuus)	Color (Väri)		R [Oletus]
						G
						B
						C
						Y
						M
						W
					Hue (Sävy)	-50 - 50 [Oletus: 0]
					Saturation (Värikylläisyys)	-50 - 50 [Oletus: 0]
					Gain (Vahvistus)	-50 - 50 [Oletus: 0]
				Reset (Alkuasetukset)	Cancel (Peruuta) [Oletus] Yes (Kyllä)	
				Exit (Lopeta)		
			RGB Gain/Bias (RGB Vahv/Säät)	Red Gain (Punainen vahvistus)		-50 ~ 50
				Green Gain (Vihreä vahvistus)		-50 ~ 50
				Blue Gain (Sininen vahvistus)		-50 ~ 50
				Red Bias (Punainen säätö)		-50 ~ 50
				Green Bias (Vihreä säätö)		-50 ~ 50
	Blue Bias (Sininen säätö)			-50 ~ 50		
	Reset (Alkuasetukset)			Cancel (Peruuta) [Oletus] Yes (Kyllä)		
	Exit (Lopeta)					
	Color Space (Väriavaruus) [Ei HDMI-tulo]				Auto (Automaattine) [Oletus]	
				RGB		
				YUV		
	Color Space (Väriavaruus) [HDMI-tulo]			Auto (Automaattine) [Oletus]		
				RGB (0–255)		
				RGB (16–235)		
				YUV		



# PROJEKTORIN KÄYTTÖ

Päävalikko	Alivalikko	Alavalikko 2	Alavalikko 3	Alavalikko 4	Arvot	
Display (Näyttö)	Image Settings (Kuva-asetukset)	Brightness Mode (Kirkkaustaso)			Bright (Kirkas) [Oletus]	
					Eco. (Säästö)	
					Dynamic	
			Reset (Alkuasetukset)			Eco+
	Enhanced Gaming (Parannettu pelaaminen)	Off (Pois) [Oletus]				
		On (Päälle)				
	3D	3D Mode (3D-tila)				Off (Pois) [Oletus]
						On (Päälle)
		3D Sync Invert (3D-synkronoinnin kääntö)				Off (Pois) [Oletus]
						On (Päälle)
		3D Format (3D-Muoto)				Auto (Automaattine) [Oletus]
						SBS
					Top and Bottom (Ylä ja ala)	
	Aspect Ratio (Kuvasuhte)					Frame Sequential
						4:3
						16:9
						21:9
						32:9
						LBX
	Zoom (Zoomi)					Auto (Automaattine) [Oletus]
	Image Shift (Kuvansiirto)	H 				-100 - 100 [Oletus: 0]
		V 				-100 - 100 [Oletus: 0]
	Geometric Correction (Kuvamuodon korjaus)	Four Corners (Neljä kulmaa)				
H Keystone (V-trapetsikorjaus)					-20 - 20 [Oletus: 0]	
V Keystone (Pystytrapetsi)					-20 - 20 [Oletus: 0]	
3x3 Warp						
Reset (Alkuasetukset)						
Audio	Internal Speaker (Sisäänrakennettu kaiutin)				Off (Pois)	
					On (Päälle) [Oletus]	
	Mute (Mykistys)					Off (Pois) [Oletus]
						On (Päälle)
Volume (Äänenvoimakkuus)					0 - 10 [Oletus: 5]	

# PROJEKTORIN KÄYTTÖ

Päävalikko	Alivalikko	Alavalikko 2	Alavalikko 3	Alavalikko 4	Arvot		
Setup (Asetukset)	Projection (Projisointi)				Front  [Oletus]		
					Taka 		
					Katto-ylä 		
					Taka-ylä 		
	Lamp Settings (Lampun asetukset)	Lamp Reminder (Lamppumuistutus)				Off (Pois)	
		Lamp Reset (Lampun nollaus)				On (Päälle) [Oletus]	
	Filter Settings (Suodatinasetukset)	Filter Usage Hours (Suodattimen käyttötunnit)				Cancel (Peruuta) [Oletus]	
		Optional Filter Installed (Valinnainen suodatin asennettu)				Yes (Kyllä)	
		Filter Reminder (Suodatinmuistutus)					(vain luku)
							Yes (Kyllä)
							No (Ei)
							Off (Pois)
		Filter Reset (Suodattimen nollaus)				300hr (300 h)	
					500hr (500 h) [Oletus]		
					800hr (800 h)		
					1000hr (1 000 h)		
	Power Settings (Virta-asetukset)	Direct Power On (Suorakäynnistys)				Cancel (Peruuta) [Oletus]	
		Auto Power off (min) (Automaattinen sammutus (min))				Yes (Kyllä)	
		Sleep Timer (min) (Uniajastin (min))					Off (Pois) [Oletus]
							On (Päälle)
	Security (Turvallisuus)	Security (Turvallisuus)				0–180 (5 min lisäyksin) [Oletus: 20]	
		Security Timer (Turva-ajastin)	Month (Kuukausi)			0–990 (30 min lisäyksin) [Oletus: 0]	
			Day (Päivä)				No (Ei) [Oletus]
			Hour (Tunti)				Yes (Kyllä)
	Change Password (Vaihda salasana)					Off (Pois) [Oletus]	
	HDMI Link Settings (HDMI- linkkiasetukset)	HDMI Link				On (Päälle)	
						Mutual [Oletus]	
		Power On Link (Virta päälle -linkki)					PJ --> Device (PJ --> Laite)
							Device --> PJ (Laite --> PJ)
	Power Off Link (Virta pois -linkki)					Off (Pois) [Oletus]	
						On (Päälle)	
	Test Pattern (Testikuvio)					Green Grid (Vihreä ruudukko)	
						Magenta Grid (Magenta ruudukko)	
						White Grid (Valkoinen ruudukko)	
						White (Valkoinen)	
						Off (Pois)	

# PROJEKTORIN KÄYTTÖ

Päävalikko	Alivalikko	Alavalikko 2	Alavalikko 3	Alavalikko 4	Arvot		
Setup (Asetukset)	Remote Settings (Etäasetukset) [kaukosäädin- kohtainen]	IR Function (IR-toiminto)			On (Päälle) [Oletus]		
					Off (Pois)		
		User1 (Käyttäjä1)				Test Pattern (Testikuvio)	
						Brightness (Kirkkaus)	
						Contrast (Kontrasti)	
						Sleep Timer (Uniajastin) [Oletus]	
						Color Matching (Värivastaavuus)	
						Color Temp. (Väriämpötila)	
						Gamma	
						Projection (Projisointi)	
		User2 (Käyttäjä2)				Lamp Settings (Lampun asetukset)	
						Test Pattern (Testikuvio)	
						Brightness (Kirkkaus)	
						Contrast (Kontrasti)	
						Sleep Timer (Uniajastin)	
						Color Matching (Värivastaavuus) [Oletus]	
						Color Temp. (Väriämpötila)	
						Gamma	
		User3 (Käyttäjä3)				Projection (Projisointi)	
						Lamp Settings (Lampun asetukset)	
						Test Pattern (Testikuvio)	
						Brightness (Kirkkaus)	
						Contrast (Kontrasti)	
						Sleep Timer (Uniajastin)	
						Color Matching (Värivastaavuus)	
						Color Temp. (Väriämpötila)	
		Projector ID (Projektorin tunnus)					00 ~ 99
		12V Trigger (12 V:n liipaisin)	12V Trigger (12 V:n liipaisin)				On (Päälle)
							Off (Pois) [Oletus]
		Options (Valinnat)	Language (Kieli)				English [Oletus]
						Deutsch	
						Français	
						Italiano	
					Español		
					Português		
					简体中文		
					繁體中文		
					日本語		
					한국어		
				Русский			

# PROJEKTORIN KÄYTTÖ

Päävalikko	Alivalikko	Alavalikko 2	Alavalikko 3	Alavalikko 4	Arvot	
Setup (Asetukset)	Menu Settings (Valikkoasetukset)	Menu Location (Valikon sijainti)			Ylävasen	
					Yläoikea	
					Keski  [Oletus]	
					Alavasen	
					Alaoikea	
					Off (Pois)	
		Menu Timer (Valikkoajastin)		5sec (5 s)		
				10sec (10 s) [Oletus]		
				Off (Pois) [Oletus]		
		Auto Source (Automaattinen lähde)				On (Päälle)
		Input Source (Tulolähde)				HDMI 1
						HDMI 2
		High Altitude (Korkea paikka)				Off (Pois) [Oletus]
						On (Päälle)
		Display Mode Lock (Näyttötilan lukitus)				Off (Pois) [Oletus]
						On (Päälle)
		Keypad Lock (Näppäimistölukko)				Off (Pois) [Oletus]
					On (Päälle)	
	Information Hide (Tiedon piilotus)				Off (Pois) [Oletus]	
					On (Päälle)	
	Logo				Default (Oletus) [Oletus]	
					Neutral (Neutraali)	
	Background Color (Taustaväri)				None (Ei mitään) [Oletus]	
					Blue (Sininen)	
					Red (Punainen)	
					Green (Virheä)	
					Gray (Harmaa)	
Reset (Alkuasetukset)	Reset OSD (Nollaa OSD)				Cancel (Peruuta) [Oletus]	
					Yes (Kyllä)	
	Reset to Default (Nollaa oletukseen)				Cancel (Peruuta) [Oletus]	
					Yes (Kyllä)	

# PROJEKTORIN KÄYTTÖ

Päävalikko	Alivalikko	Alavalikko 2	Alavalikko 3	Alavalikko 4	Arvot	
Info.	Regulatory (Säädöstiedot)					
	Serial Number (Sarjanumero)					
	Source (Lähde)					
	Resolution (Resoluutio)				00x00	
	Refresh Rate (Virkistystaajuus)				0,00Hz	
	Display Mode (Näyttötila)					
	Lamp Hours (Lampputunnit)	Bright (Kirkas)				
		Eco. (Säästö)				
		Dynamic				
		Eco+				
		Total (Yhteensä)				
	Projector ID (Projektorin tunnus)					00 ~ 99
	Brightness Mode (Kirkkaustaso)					
FW Version (Laiteohjelmistoversio)	System (Järjestelmä)					
	MCU					

# PROJEKTORIN KÄYTTÖ

## Näyttövalikko

### Kuva-asetukset-valikko

#### Display Mode (Näyttötila)

Erilaisille kuvatyypeille on valmiiksi asetettuja optimoituja asetuksia.

- **Cinema (Elokuvateatteri):** Tarjoaa parhaat värit elokuvien katseluun.
- **HDR:** Dekoodaa ja näyttää High Dynamic Range (HDR) -sisältöä tuoden esiin syvimät mustat, kirkkaimmat valkoiset ja eloisimmat elokuvalliset värit käyttämällä REC.2020-väriasteikkoa. Tämä tila otetaan automaattisesti käyttöön, kun HDR asetetaan PÄÄLLE (ja HDR-sisältöä lähetetään projektoriin – 4K UHD Blu-ray, 1080p/4K UHD HDR -pelit, 4K UHD -suoratoistovideo). Kun HDR-tila on aktiivinen, muita näyttötiloja (Cinema (Elokuva), Reference (Referenssi) jne.) ei voi valita, koska HDR tarjoaa värin, joka erittäin tarkka ja ylittää muiden näyttötilojen värisuorituskyvyn.
- **HLG:** HDR-elokuville, joissa Hybrid Log -sisältö.
- **HDR SIM.:** Parantaa ei-HDR-sisältöä simuloitulla High Dynamic Range (HDR). Valitse tämä tila parantaaksesi ei-HDR-sisällön gammaa, kontrastia ja värikylläisyyttä (720p- ja 1080p-lähetys/kaapeli-TV, 1080p Blu-ray, ei-HDR-pelit jne.). Tätä tilaa voi käyttää VAIN ei-HDR-sisällöllä.
- **Game (Riistan):** Valitse tämä tila lisätäksesi kirkkaus ja vasteaikatasoa pelatessasi videopelejä.
- **Reference (Referenssi):** Tämän tilan on tarkoitus toistaa mahdollisimman tarkasti kuva tavalla, jolla ohjaaja on sen tarkoittanut. Väri-, värilämpötila-, kirkkaus-, kontrasti- ja gamma-asetukset ovat kaikki määritetty tavalliselle referenssitilalle. Valitse tämä tila katsoessasi videota.
- **Bright (Kirkas):** Maksimikirkkaus PC-tulosta.
- **User (Käyttäjä):** Muista käyttäjän asetukset.
- **3D:** 3D-tehosteen kokemiseksi tarvitaan 3D-lasit. Varmista, että PC-tietokoneessa/kannettavassa laitteessa on asennettuna 120 Hz:in signaalilähtö, quad-puskuroitu näytönohjain ja 3D-soitin.
- **ISF Day (ISF Yö):** Optimoi kuva ISF-päivätilalla saadaksesi täydellisen kalibroinnin ja korkean kuvanlaadun.
- **ISF Night (ISF Päivä):** Optimoi kuva ISF-yötilalla saadaksesi täydellisen kalibroinnin ja korkean kuvanlaadun.
- **ISF 3D:** Optimoi kuva ISF 3D -tilalla saadaksesi täydellisen kalibroinnin ja korkean kuvanlaadun.

**Huomautus:** *ISF:n päivä- ja yökatselutilan käyttämiseksi ja kalibroimiseksi, ota yhteyttä paikalliseen jälleenmyyjään.*

#### Wall Color (Seinän väri)

Käytä tätä toimintoa saadaksesi seinän värin mukaan optimoidun näyttökuvan. Valitse vaihtoehdoista off (pois), blackboard (liitutaulu), light yellow (vaaleankeltainen), light green (vaaleanvihreä), light blue (vaaleansininen), pink (vaaleanpunainen) ja gray (harmaa).

#### Dynamic Range (Dynaaminen alue)

Määritä High Dynamic Range (HDR) -asetus ja sen vaikutus näytettäessä videota 4K Blu-ray -soittimista ja suoratoistolaitteista.

##### ➤ HDR/HLG

- **Off (Pois):** Kytke HDR tai HLG-käsittely pois päältä. Asetettuna Pois päältä, projektori EI koodaa HDR- tai HLG-sisältöä.
- **Auto (Automaattine):** Tunnista HDR-signaali automaattisesti.

##### ➤ HDR Picture Mode (HDR-kuvatila)

- **Bright (Kirkas):** Valitse tämä tila kirkkaampia, värikylläisempiä värejä varten.
- **Standard (Tavallinen):** Valitse tämä tila saadaksesi luonnollisemmalta näyttäviä värejä, joiden lämpimät ja viileät sävyt ovat tasapainossa.
- **Film (Elokuva):** Valitse tämä tila yksityiskohtien ja terävyyden parantamiseksi.
- **Detail (Tiedot):** Signaali tulee OETF-muuntamisesta parhaan värivastaavuuden saamiseksi.

# PROJEKTORIN KÄYTTÖ

## ► HLG Picture Mode (HLG-kuvatila)

- **Bright (Kirkas):** Valitse tämä tila kirkkaampia, värikylläisempiä värejä varten.
- **Standard (Tavallinen):** Valitse tämä tila saadaksesi luonnollisemmalta näyttäviä värejä, joiden lämpimät ja viileät sävyt ovat tasapainossa.
- **Film (Elokuva):** Valitse tämä tila yksityiskohtien ja terävyyden parantamiseksi.
- **Detail (Tiedot):** Signaali tulee OETF-muuntamisesta parhaan värivastaavuuden saamiseksi.

## ► HDR-voimakkuus

- Valitse HDR-taso.

## Brightness (Kirkkaus)

Säädä kuvan kirkkaus.

## Contrast (Kontrasti)

Kontrasti säätelee kuvien tummimpien ja vaaleimpien kohtien välistä suhdetta.

## Sharpness (Terävöitys)

Säädä kuvan terävyyttä.

## Color (Väri)

Säädä videokuvaa mustavalkoisesta täysvärikuvaan.

## Tint (Sävy)

Säädä punaisen ja vihreän väritasapainoa.

## Gamma

Aseta gammakäyrätyyppi. Kun aloitusasennus ja hienosäätö ovat valmiit, käytä hyväksesi Gammasäätövaiheita optimoidaksesi kuvaulostulon.

- **Film (Elokuva):** Kotiteatterille.
- **Video:** Video- tai TV-lähteelle.
- **Graphics (Grafiikka):** PC-/Valokuvalähteelle.
- **Standard(2.2) (Tavallinen(2.2)):** Vakioasetukselle.
- **1.8 / 2.0 / 2.4:** Määrätylle PC-/Valokuvalähteelle.
- **3D:** 3D-tehosteen kokemiseksi tarvitaan 3D-lasit. Varmista, että PC-tietokoneessa/kannettavassa laitteessa on asennettuna 120 Hz:in signaalilähtö, quad-puskuroitu näytönohjain ja 3D-soitin.

**Huomautus:** *Nämä valinnat ovat käytettävissä vain, kun 3D-tilatoiminto on poistettu käytöstä. Käyttäjä voi 3D-tilassa valita Gamma-asetuksesi vain "3D"-tilan.*

## Color Settings (Väriasetukset)

Määritä väriasetukset.

- **BrilliantColor™:** Tämä säädettävä kohta käyttää uutta väriprosessoointialgoritmia ja parannuksia, jotka mahdollistavat korkeamman kirkkauden ja antavat samalla kувalle luonnollisemmat, sävykkäämmät värit.
- **Color Temp. (Väriämpötila):** Valitse väriämpötila vaihtoehtoista D55, D65, D75, D83, D93 ja Native (Alkuperäinen).
- **Color Matching (Värivastaavuus):** Valitse seuraavat valinnat:
  - Color (Väri): Säädä kuvan punainen (R), vihreä (G), sininen (B), syaani (C), keltainen (Y), magenta (M) ja valkoinen (W) taso.
  - Hue (Sävy): Säädä punaisen ja vihreän väritasapainoa.
  - Saturation (Värikylläisyys): Säädä videokuvaa mustavalkoisesta täysvärikuvaan.

# PROJEKTORIN KÄYTTÖ

- Gain (Vahvistus): Säädä kuvan kirkkaus.
- Reset (Alkuasetukset): Palauta Color Matching (Väriavaruus) tehtaan oletussäädöt.
- Exit (Lopeta): Lopeta "Color Matching (Väriavaruus)"-valikko.
- **RGB Gain/Bias (RGB Vahv/Säät):** Nämä asetukset antavat määrittää kuvan kirkkaus (lisäys) ja kontrastia (poikkeama).
  - Reset (Alkuasetukset): Palauta RGB-vahvistuksen/poikkeaman tehtaan oletusasetukset.
  - Exit (Lopeta): Lopeta "RGB Gain/Bias (RGB Vahv/Säät)"-valikko.
- **Color Space (Väriavaruus) (vain ei-HDMI-tulo):** Valitse seuraavista asianmukainen värimatriisityyppi: AUTO (Automaattine), RGB tai YUV.
- **Color Space (Väriavaruus) (vain HDMI-tulo):** Valitse seuraavista asianmukainen värimatriisityyppi: AUTO (Automaattine), RGB (0–255), RGB (16–235) ja YUV.

## Brightness Mode (Kirkkaustaso)

Säädä kirkkaustila-asetukset.

- **Bright (Kirkas):** Valitse "Bright (Kirkas)" lisätäksesi kirkkaus.
- **Eco. (Säästö):** Valitse "Eco. (Säästö)" himmentääksesi projektorin lamppua, mikä pienentää virrankulutusta ja pidentää lampun kesto.
- **Dynamic:** Valitse "Dynamic" himmentääksesi lampputehoa, joka perustuu sisällön kirkkaustasoon ja säädä lampun virrankulutusta dynaamisesti välillä 100–30 %. Lampun käyttöikä pitenee.
- **Eco+:** Kun "Eco+"-tila on aktivoitu, sisällön kirkkaustaso tunnustetaan automaattisesti lampun virrankulutuksen pienentämiseksi merkittävästi (jopa 70 %) ei-aktiivisina aikoina.

## Reset (Alkuasetukset)

Palauta väriasetusten tehtaan oletusasetukset.

## Parannettu pelivalikko

Ota tämä ominaisuus käyttöön vasteaikojen (syöttöviive) vähentämiseksi pelaamisen aikana 4,0 ms:iin\*

### Huomautus:

- *\*Vain 1080p, 240 Hz -signaaleille.*
- *Signaalien tuloviive on kuvattu seuraavassa taulukossa:*
- *Taulukon arvot voivat vaihdella hieman.*

Lähteen ajoitus	Parannettu pelaaminen	Lähtöresoluutio	Tuloviive
1080p60	Päälle	1080p	17ms
1080p120	Päälle	1080p	8,6ms
1080p240	Päälle	1080p	4ms
4K60	Päälle	4K	16,7ms
1080p60	Pois	1080p	33,8ms
1080p120	Pois	1080p	17ms
1080p240	Pois	1080p	8,6ms
4K60	Pois	4K	33,7ms

- *Huomaa, että jos "Enhanced Gaming (Parannettu pelaaminen)"-tila on otettu käyttöön 3D-, Aspect Ratio (Kuvasuhte)-, Zoomi-, Image Shift (Kuvansiirto) ja Kuvamuodon korjaus-toiminnot otetaan pois käytöstä automaattisesti. Nämä toiminnot otetaan käyttöön uudelleen, jos otat "Enhanced Gaming (Parannettu pelaaminen)"-tilan pois käytöstä.*



# PROJEKTORIN KÄYTTÖ

## 3D-valikko

### 3D Mode (3D-tila)

Käytä tätä valintaa ottaaksesi käyttöön / pois käytöstä 3D-tila-toiminnon.

### 3D Sync Invert (3D-synkronoinnin kääntö)

Käytä tätä valintaa ottaaksesi käyttöön / pois käytöstä 3D-synk. kääntö -toiminnon.

### 3D Format (3D-Muoto)

Käytä tätä valintaa valitaksesi asianmukaisen 3D-muotosisällön.

- **Auto (Automaattine):** Kun 3D-yksilöintisignaali on tunnistettu, 3D-muoto valitaan automaattisesti.
- **SBS:** Näyttö 3D-signaali "Side-by-Side" (Vierekkäin) -muodossa.
- **Top and Bottom (Ylä ja ala):** Näytä 3D-signaali "Top and Bottom (Ylä ja ala)"-muodossa.
- **Frame Sequential:** Näytä 3D-signaali "Frame Sequential"-muodossa.

## Kuvasuhdevalikko

Valitse näytetyn kuvan kuvasuhde seuraavista vaihtoehdoista:

- **4:3:** Tämä muoto on 4:3-tulolähteille.
- **16:9/21:9/32:9:** Tämä muoto on 16:9/21:9/32:9-tulolähteille, kuten HDTV ja DVD, joita on parannettu laajakuvatelevisiota varten.
- **LBX:** Tämä muoto on muu kuin 16x9, letterbox-lähde ja se on tarkoitettu käyttäjille, jotka käyttävät ulkoista 16x9 linssiä 2,35:1 kuvasuhteen näyttämiseksi täydellä resoluutiolla.
- **Auto (Automaattine):** Valitsee sopivan näyttömuodon automaattisesti.

### Huomautus:

- *Yksityiskohtaisia tietoja LBX-tilasta:*
  - *Jotkin Letterbox-DVD-levyt eivät ole parannettuja 16x9-televisioille. Tässä tilanteessa kuva ei näytä oikealta 16:9-tilassa näytettäessä. Kokeile silloin 4:3-tilan käyttämistä DVD-levyn katsomiseen. Jos sisältö ei ole muodossa 4:3, kuvan reunoilla esitetään mustat palkit 16:9-näytössä. Tämän tyyppistä sisältöä varten voit käyttää LBX-tilaa 16:9-näytön täyttämiseen kuvalla.*
  - *Jos käytät ulkoista anamorfista linssiä, LBX-tila antaa mahdollisuuden katsoa 2,35:1-sisältöä (mukaan luettuna anamorfinen DVD- ja HDTV-filmilähde), joka tukee anamorfisuutta, leveys parannettuna 16x9-näytön 2,35:1-kuvaa varten. Tällöin mustia palkkeja ei näytetä. Lampun teho ja vaakaresoluutio hyödynnetään.*

# PROJEKTORIN KÄYTTÖ

## 4K UHD -skaalaustaulukko:

16:9-ruutu	480i/p	576i/p	720p	1080i/p	2160p
4x3	Skaalaa kokoon 2880 x 2160.				
16x9	Skaalaa kokoon 3840 x 2160.				
LBX	Hae keskitetty 3840 x 1620 -kuva ja skaalaa se sitten näytettäväksi 3840 x 2160 -koossa.				
Native (Alkuperäinen)-tilassa	Keskitetty 1:1-määritys. Skaalausta ei tehdä; näytetty resoluutio on tulolähteen mukainen.				
Auto (Automaattine)	- Jos lähde on 4:3, näyttötyyppi skaalataan kokoon 2880 x 2160. - Jos lähde on 16:9, näyttötyyppi skaalataan kokoon 3840 x 2160. - Jos lähde on 15:9, näyttötyyppi skaalataan kokoon 3600 x 2160. - Jos lähde on 16:10, näyttötyyppi skaalataan kokoon 3456 x 2160.				

## Automaattinen määrittämissääntö:

	Tuloresoluutio		Auto/Skaalaa	
	V-resoluutio	P-resoluutio	3840	2160
4:3	800	600	2880	2160
	1024	768	2880	2160
	1280	1024	2880	2160
	1400	1050	2880	2160
	1600	1200	2880	2160
Laaja Kannettava	1280	720	3840	2160
	1280	768	3600	2160
	1280	800	3456	2160
SDTV	720	576	2700	2160
	720	480	3240	2160
HDTV	1280	720	3840	2160
	1920	1080	3840	2160

# PROJEKTORIN KÄYTTÖ

## Zoomausvalikko

Käytä kuvan pienentämiseen tai suurentamiseen projektiopinnalla.

## Kuvansiirtovalikko

Säädä projisoidun kuvan sijaintia vaaka- (V) tai pystysuunnassa (P).

**Huomautus:** Kuvakoko pienenee hieman vaaka- ja pystytrapetsikorjausta säädettäessä.

## Kuvamuodon korjaus -valikko

- **Four Corners (Neljä kulmaa):** Mahdollistaa kuvan puristamisen määritetylle alueelle sopivaksi siirtämällä neljän kulman x- ja y-sijaintia.  
**Huomautus:** Kun säädät Four Corners (Neljä kulmaa), Zoomi, Aspect Ratio (Kuvasuhte) ja Image Shift (Kuvansiirto)-valikot ovat pois käytöstä. Ottaaksesi valinnat Zoomi, Aspect Ratio (Kuvasuhte) käyttöön Image Shift (Kuvansiirto), nollaa Four Corners -asetukset tehtaan oletuksiin.
- **H Keystone (V-trapetsikorjaus):** Kuvan vääristymän säätämiseen vaakasuunnassa ja kuvan muodon säätämiseen lähemmäs nelikulmiota. Vaakatrappetsikorjausta käytetään sellaisen trapetsivääristyneen kuvamuodon korjaamiseen, jossa kuvan vasen ja oikea reuna ovat eri pituiset. Tämä on tarkoitettu käytettäväksi vaakasuoralla akselilla.
- **V Keystone (Pystytrapetsi):** Kuvan vääristymän säätämiseen pystysuunnassa ja kuvan muodon säätämiseen lähemmäs nelikulmiota. Pystytrapetsikorjausta käytetään sellaisen trapetsivääristyneen kuvamuodon korjaamiseen, jossa kuvan ylä- ja alareuna ovat kallistuneen jommalle kummalle puolelle. Tämä on tarkoitettu käytettäväksi pystysuoralla akselilla.
- **3x3 Warp:** Säädä kuvan vääristymä 9 pisteen korjauksella.

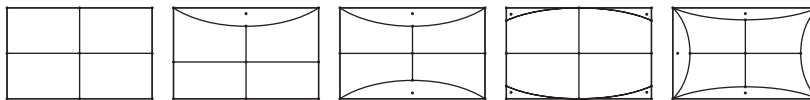

**Huomautus:** Kun käytät Parannettua pelitilaa, 4 Corner -korjaus, Vaaka- ja Pystytrapetsikorjaus ja 3x3-vääntymiskorjaus ovat pois käytöstä, koska nämä asetukset vaikuttavat tuloviiveeseen. Jos aiot käyttää Parannettua pelitilaa matalaa tuloviivettä varten, on vahvasti suositeltavaa asettaa projektori käyttämättä 4 Corner -, Vaakatrappetsi-, Pystytrapetsi- ja 3x3-vääntymiskorjausta.

- **Reset (Alkuasetukset):** Palauta Kuvamuodon korjaus tehtaan oletusasetuksiin.

## Audiovalikko

### Internal Speaker (Sisäänrakennettu kaiutin)

Käytä tätä valintaa kytkeäksesi sisäisen kaiuttimen Päälle tai Pois.

- **Off (Pois):** Valitse "Off (Pois)" kytkeäksesi sisäisen kaiuttimen pois päältä.
- **On (Päälle):** Valitse "On (Päälle)" kytkeäksesi sisäisen kaiuttimen päälle, vaikka projektoriin on liitetty ulkoinen kaiutin.

### Mute (Mykistys)

Käytä tätä toimintoa kytkeäksesi äänen tilapäisesti pois päältä.

- **Off (Pois):** Valitse "Off (Pois)" kytkeäksesi mykistyksen pois päältä.
- **On (Päälle):** Valitse "On (Päälle)" kytkeäksesi mykistyksen päälle.

**Huomautus:** Mute (Mykistys)-toiminto vaikuttaa sekä sisäisten että ulkoisten kaiuttimien äänenvoimakkuuteen.

### Volume (Äänenvoimakkuus)

Säädä äänenvoimakkuuden taso.

# PROJEKTORIN KÄYTTÖ

## Asetusvalikko

### Projection (Projisointi)

Valitse ensisijainen projisointi vaihtoehdoista etu, taka, katto-ylä ja taka-ylä.

## Lampun asetukset -valikko

### Lamp Reminder (Lamppumuistutus)

Valitse tämä toiminto näyttääksesi tai piilottaaksesi varoitusilmoituksen lampunvaihtoilmoituksen tullessa esiin. Viesti tulee esiin 30 tuntia ennen ehdotettua lampun vaihtoa.

### Lamp Reset (Lampun nollaus)

Palauttaa lampun tuntiaskurin nolnaan, kun lamppu on vaihdettu.

## Suodatinasetukset-valikko

### Filter Usage Hours (Suodattimen käyttötunnit)

Näyttö suodatinajan.

### Optional Filter Installed (Valinnainen suodatin asennettu)

Aseta varoitusviestiasetus.

- **Yes (Kyllä):** Näyttö varoitusviesti 500 tunnin käytön jälkeen.  
**Huomautus:** *Filter Usage Hours (Suodattimen käyttötunnit) / Filter Reminder (Suodatinmuistutus) / Filter Reset (Suodattimen nollaus)* tulee näkyviin vain, kun "Optional Filter Installed (Valinnainen suodatin asennettu)" on "Yes (Kyllä)".
- **No (Ei):** Kytke varoitusviesti pois päältä.

### Filter Reminder (Suodatinmuistutus)

Valitse tämä toiminto näyttääksesi tai piilottaaksesi varoitusviestin suodattimenvaihtoilmoituksen tullessa esiin. Käytettävissä olevat valinnat ovat 300hr (300 h), 500hr (500 h), 800hr (800 h) ja 1000hr (1 000 h).

### Filter Reset (Suodattimen nollaus)

Nollaa pölysuodattimen laskuri pölysuodattimen vaihdon tai puhdistuksen jälkeen.

## Virta-asetukset-valikko

### Direct Power On (Suorakäynnistys)

Valitse "On (Päälle)" aktivoitaksesi suorakäynnistystilan. Projektori kytkeytyy automaattisesti päälle, kun se yhdistetään verkkovirtaan, painamatta projektorin näppäimistön tai kaukosäätimen "Virta"-näppäintä.

### Auto Power off (min) (Automaattinen sammutus (min))

Asettaa laskettavan ajanjakson. Ajastin alkaa laskea aikaa, kun projektori ei enää vastaanota signaaleja. Laskennan loputtua (minuuteissa) projektori sammuu automaattisesti.

### Sleep Timer (min) (Uniajastin (min))

Määritä uniajastin.

- **Sleep Timer (min) (Uniajastin (min)):** Asettaa laskettavan ajanjakson. Ajastin alkaa laskea aikaa, vastaanotti projektori signaaleja tai ei. Laskennan loputtua (minuuteissa) projektori sammuu automaattisesti.  
**Huomautus:** *Uniajastin nolataan joka kerta, kun projektorin virta kytketään pois päältä.*
- **Always On (Aina päällä):** Valitse asettaaksesi uniajastimen olemaan aina päällä.

# PROJEKTORIN KÄYTTÖ

## Suojausvalikko

### Security (Turvallisuus)

Ota tämä toiminto käyttöön ottaaksesi salasanakehottuksen käyttöön ennen projektorin käyttöä.

- **Off (Pois):** Valitse "Off (Pois)" voidaksesi käynnistää projektorin ilman salasanaavarmennusta.
- **On (Päälle):** Valitse "On (Päälle)" käyttääksesi suojausvarmennusta, kun projektori käynnistetään.

### Security Timer (Turva-ajastin)

Ajastimen avulla voidaan valita tunti, jona projektoria voidaan käyttää (Month (Kuukausi)/Day (Päivä)/Hour (Tunti)). Kun aika on kulunut, salasanaa kysytään uudelleen.

### Change Password (Vaihda salasana)

Käytä asettaaksesi tai muokataksesi salasanaa, jonka kehote tulee näkyviin projektorin käynnistyksen yhteydessä.

## HDMI-linkkiasetukset -valikko

**Huomautus:** Kun liität HDMI CEC -yhteensopivia laitteita projektoriin HDMI-kaapeleilla, voit ohjata niitä samassa Virta päällä - tai Virta pois -tilassa käyttämällä projektoriin OSD-valikon HDMI Link -ohjausominaisuutta. Tämä mahdollistaa yhden tai ryhmässä usean laitteen käynnistämisen tai sammuttamisen HDMI Link -ominaisuutta käyttämällä. Tyypillisessä määrittelyssä DVD-soittimen voi liittää projektoriin vahvistimella tai kotiteatterijärjestelmällä.

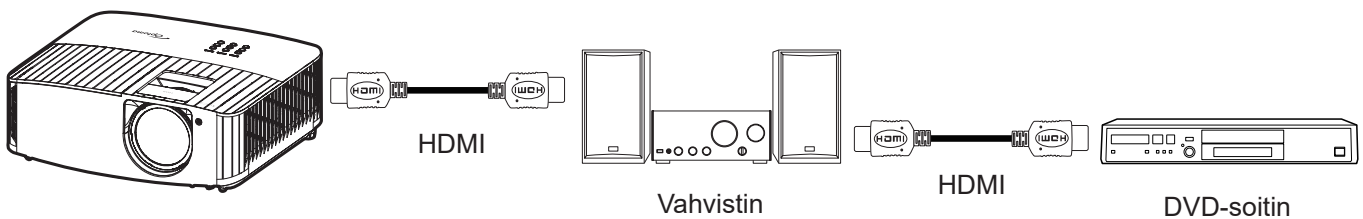

### HDMI Link

Ota HDMI Link -toiminto käyttöön tai pois käytöstä. Inclusive TV -, Power on link - ja Power off link -valinnat ovat käytettävissä vain, kun asetuksena on "On (Päälle)".

### Power On Link (Virta päälle -linkki)

CEC-virta päälle -komento.

- **Mutual:** Projektori ja CEC-laite kytkeytyvät päälle samanaikaisesti.
- **PJ --> Device (PJ --> Laite):** CEC-laite käynnistyy vasta, kun projektori on kytketty päälle.
- **Device --> PJ (Laite --> PJ):** Projektori käynnistyy vasta, kun CEC-laite on kytketty päälle.

### Power Off Link (Virta pois -linkki)

Ota tämä toiminto käyttöön salliaksesi sekä HDMI Link -toiminnon ja projektorin kytkeytyä pois päältä automaattisesti yhtä aikaa.

## Testikuvio-valikko

Valitse testikuvioiksi vaihtoehtoja vihreä, magenta tai valkoinen ristikko tai ota tämä toiminto pois käytöstä (pois).

## Etäasetukset-valikko

### IR Function (IR-toiminto)

Aseta Infrapunatoiminto-asetus.

- **On (Päälle):** Valitse "On (Päälle)", projektoria voi käyttää kaukosäätimellä ylä- ja etu-infrapunavastaanottimesta.

# PROJEKTORIN KÄYTTÖ

- **Off (Pois):** Valitse "Off (Pois)", projektoria ei voi käyttää kaukosäätimellä. Kun valitset "Off (Pois)", voit taas käyttää näppäimistön näppäimiä.

## User1 (Käyttäjät1)/ User2 (Käyttäjät2)/ User3 (Käyttäjät3)

Määritä oletustoiminto kohteille User1 (Käyttäjät1), User2 (Käyttäjät2) tai User3 (Käyttäjät3) vaihtoehdoista Test Pattern (Testikuvio), Brightness (Kirkkaus), Contrast (Kontrasti), Sleep Timer (Uniajastin), Color Matching (Väriyhteisyys), Color Temp. (Väriämpötila), Gamma, Projection (Projisointi), tai Lamp Settings (Lampun asetukset).

## Projektorin tunnus -valikko

Tunnuksen määrittäminen voidaan asettaa valikosta (0–99) ja käyttäjille voidaan määrittää yksittäisen projektorin hallinta RS232-komennolla.

## 12V trigger -valikko

Käytä tätä toimintoa ottaaksesi liipaisimen käyttöön tai pois käytöstä.

**Huomautus:** 12 V 500 mA (maks.) 3,5 mm:n miniliitin relejärjestelmän ohjaamiseen.

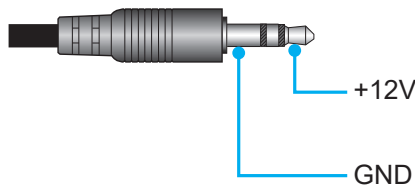

- **On (Päälle):** Valitse "On (Päälle)" ottaaksesi liipaisimen käyttöön
- **Off (Pois):** Valitse "Off (Pois)" ottaaksesi liipaisimen pois käytöstä.

## Valinnat-valikko

### Language (Kieli)

Valitse monikielinen OSD-valikko vaihtoehdoista Englanti, Saksa, Ranska, Italia, Espanja, Portugali, Yksinkertaistettu kiina, Perinteinen kiina, Japani, Korea ja Venäjä.

### Menu Settings (Valikkoasetukset)

Aseta valikon sijainti näytöllä ja määritä valikkoajastinasetukset.

- **Menu Location (Valikon sijainti):** Valitse valikon sijainti näytöllä.
- **Menu Timer (Valikkoajastin):** Aseta, kuinka kauan OSD-valikko pysyy näkyvässä näytöllä.

### Auto Source (Automaattinen lähde)

Valitse tämä valinta antaaksesi projektorin löytää automaattisesti käytettävissä olevan tulolähteen.

### Input Source (Tulolähde)

Valitse tulolähde vaihtoehdoista HDMI 1 ja HDMI 2.

### High Altitude (Korkea paikka)

Kun "On (Päälle)" on valittuna, tuulettimet pyörivät nopeammin. Tämä toiminto on hyödyllinen suurissa korkeuksissa, joissa ilma on ohutta.

### Display Mode Lock (Näyttötilan lukitus)

Valitse "On (Päälle)" tai "Off (Pois)" lukitaksesi tai avataksesi näyttötila-asetusten säädön.

### Keypad Lock (Näppäimistölukko)

Kun näppäimistölukko on "On (Päälle)", näppäimistö on lukittu. Projektoria voi kuitenkin käyttää kaukosäätimellä. Kun valitset "Off (Pois)", voit taas käyttää näppäimistöä.

# PROJEKTORIN KÄYTTÖ

## Information Hide (Tiedon piilotus)

Ota tämä toiminto käyttöön piilottaaksesi tietoviestin.

- **Off (Pois):** Valitse "Off (Pois)", jos haluat näyttää "haetaan"-viestin.
- **On (Päälle):** Valitse "On (Päälle)", jos haluat piilottaa tietoviestin.

## Logo

Valitse tämä toiminto asettaaksesi haluamasi aloitusnäytön. Jos muutoksia tehdään, ne tulevat voimaan seuraavan kerran kun projektori käynnistetään.

- **Default (Oletus):** Oletuskäynnistysruutu.
- **Neutral (Neutraali):** Logoa ei näytetä aloitusnäytöllä.

## Background Color (Taustaväri)

Käytä tätä toimintoa näyttääksesi sinisen, punaisen, vihreän, harmaan värin tai ei mitään, kun signaalia ei ole käytettävissä.

## **Nollaa valikko**

### Reset OSD (Nollaa OSD)

Palauta kuvaruutuvalikon asetukset tehtaan oletusasetuksiin.

### Reset to Default (Nollaa oletukseen)

Palauta kaikki asetukset tehtaan oletusasetuksiin.

## **Info-valikko**

Näytä alla luetellut projektorin tiedot:

- Regulatory (Säädöstiedot)
- Serial Number (Sarjanumero)
- Source (Lähde)
- Resolution (Resoluutio)
- Refresh Rate (Virkistystaajuus)
- Display Mode (Näyttötila)
- Lamp Hours (Lampputunnit)
- Projector ID (Projektorin tunnus)
- Brightness Mode (Kirkkaustaso)
- FW Version (Laiteohjelmistoversio)

# LISÄTIETOJA

## Yhteensopivat kuvatarkkuudet

### Videoyhteensopivuus

Signaali	Resoluutio
SDTV	480i/p, 576i/p
HDTV	720p (50/60 Hz), 1080i (50/60 Hz), 1080p (24/50/60 Hz)
UHD	2160p (24/50/60 Hz)

### Videoajoitustiedot

Signaali	Resoluutio	Virkistystaajuus (Hz)	Huomautukset
SDTV (480i)	640 x 480	60	Osalle
SDTV (480p)	640 x 480	60	
SDTV (576i)	720 x 576	50	
SDTV (576p)	720 x 576	50	
HDTV (720p)	1280 x 720	50/60	
HDTV (1080i)	1920 x 1080	50/60	
HDTV (1080p)	1920 x 1080	24/ 50/ 60	
UHD (2160p)	3840 x 2160	24/ 50/ 60	4K UHD:lle

**Huomautus:** Haku aika kullakin I/O-portilla on alle 5 sekuntia, paitsi HDMI-portilla.

### Tietokoneen yhteensopivuus

#### Tietokoneen ajoitustaulukko:

Signaali	Resoluutio	Taajuus V	Virkistystaajuus	Video	Digitaalinen	Huomaus
		(KHz)	(Hz)			
SVGA	800 x 600	35,2	56,3	Ei sovellettavissa	√	56 Hz
SVGA	800 x 600	37,9	60,3	Ei sovellettavissa	√	60Hz
SVGA	800 x 600	46,9	75	Ei sovellettavissa	√	Ei sovellettavissa
SVGA	800 x 600	48,1	72,2	Ei sovellettavissa	√	72 Hz
SVGA	800 x 600	53,7	85,1	Ei sovellettavissa	√	85 Hz
SVGA	832 x 624	Ei sovellettavissa	75	Ei sovellettavissa	√	Ei sovellettavissa
XGA	1024 x 768	48,4	60	Ei sovellettavissa	√	Ei sovellettavissa
XGA	1024 x 768	56,5	70,1	Ei sovellettavissa	√	70 Hz
XGA	1024 x 768	60	75	Ei sovellettavissa	√	Ei sovellettavissa
XGA	1024 x 768	68,7	85	Ei sovellettavissa	√	Ei sovellettavissa
XGA	1024 x 768	Ei sovellettavissa	120	Ei sovellettavissa	Ei sovellettavissa	Ei sovellettavissa
XGA	1152 x 864	Ei sovellettavissa	75	Ei sovellettavissa	√	Ei sovellettavissa
HD720	1280 x 720	Ei sovellettavissa	50	Ei sovellettavissa	√	Ei sovellettavissa
HD720	1280 x 720	Ei sovellettavissa	60	Ei sovellettavissa	√	Ei sovellettavissa
HD720	1280 x 720	92,62	120	Ei sovellettavissa	Ei sovellettavissa	Ei sovellettavissa
WXGA	1280 x 768	47,4	60	Ei sovellettavissa	√	Ei sovellettavissa
WXGA	1280 x 768	Ei sovellettavissa	75	Ei sovellettavissa	√	Ei sovellettavissa
WXGA	1280 x 768	Ei sovellettavissa	85	Ei sovellettavissa	√	Ei sovellettavissa
WXGA-800	1280 x 800	Ei sovellettavissa	60	Ei sovellettavissa	√	Ei sovellettavissa
SXGA	1280 x 1024	64	60	Ei sovellettavissa	√	Ei sovellettavissa
SXGA	1280 x 1024	80	75	Ei sovellettavissa	√	Ei sovellettavissa
SXGA	1280 x 1024	91,1	85	Ei sovellettavissa	√	Ei sovellettavissa
SXGA+	1400 x 1050	Ei sovellettavissa	60	Ei sovellettavissa	Ei sovellettavissa	Ei sovellettavissa



# LISÄTIETOJA

Signaali	Resoluutio	Taajuus V	Virkistystaajuus	Video	Digitaalinen	Huomautus
		(KHz)	(Hz)			
UXGA	1600 x 1200	75	60	Ei sovellettavissa	√	Ei sovellettavissa
HD1080	1920 x 1080	Ei sovellettavissa	24	Ei sovellettavissa	√	Ei sovellettavissa
HD1080	1920 x 1080	Ei sovellettavissa	50	Ei sovellettavissa	√	Ei sovellettavissa
HD1080	1920 x 1080	Ei sovellettavissa	60	Ei sovellettavissa	√	Ei sovellettavissa
WUXGA	1920 x 1200	Ei sovellettavissa	60	Ei sovellettavissa	√	Ei sovellettavissa
HDTV	1920 x 1080i	Ei sovellettavissa	50	Ei sovellettavissa	√	Ei sovellettavissa
HDTV	1920 x 1080i	Ei sovellettavissa	60	Ei sovellettavissa	√	Ei sovellettavissa
HDTV	1920 x 1080p	Ei sovellettavissa	24	Ei sovellettavissa	√	Ei sovellettavissa
HDTV	1920 x 1080p	Ei sovellettavissa	50	Ei sovellettavissa	√	Ei sovellettavissa
HDTV	1920 x 1080p	Ei sovellettavissa	60	Ei sovellettavissa	√	Ei sovellettavissa
HDTV	1280 x 720	45	60	√	Ei sovellettavissa	Ei sovellettavissa
HDTV	1280 x 720p	Ei sovellettavissa	50	Ei sovellettavissa	√	Ei sovellettavissa
HDTV	1280 x 720p	Ei sovellettavissa	60	Ei sovellettavissa	√	Ei sovellettavissa
SDTV	720 x 576	31,3	50	√	Ei sovellettavissa	Ei sovellettavissa
SDTV	720 x 576i	Ei sovellettavissa	50	Ei sovellettavissa	√	Ei sovellettavissa
SDTV	720 x 576p	Ei sovellettavissa	50	Ei sovellettavissa	√	Ei sovellettavissa
SDTV	720 x 480	31,5	60	√	Ei sovellettavissa	Ei sovellettavissa
SDTV	720 x 480i	Ei sovellettavissa	60	Ei sovellettavissa	√	Ei sovellettavissa
SDTV	720 x 480p	Ei sovellettavissa	60	Ei sovellettavissa	√	Ei sovellettavissa

**Huomautus:** "√" tarkoittaa, että resoluutio on tuettu, "Ei sovellettavissa" tarkoittaa, että resoluutio ei ole tuettu.

## MAC-ajoitustaulukko:

Resoluutio	Hz	Analoginen
800 x 600	60	√
800 x 600	72	√
800 x 600	75	√
800 x 600	85	√
1024 x 768	60	√
1024 x 768	70	√
1024 x 768	75	√
1024 x 768	85	√
1280 x 720	60	√
1280 x 768	60	√
1280 x 768	75	√
1280 x 768	85	Ei sovellettavissa
1280 x 800	60	√
1280 x 1024	60	√
1280 x 1024	75	√
1920 x 1080	60	√
1920 x 1200 <sup>(*1)</sup>	60	√
3840 x 2160	60	√

## Huomautus:

- "√" tarkoittaa, että resoluutio on tuettu, "Ei sovellettavissa" tarkoittaa, että resoluutio ei ole tuettu.
- (\*1) 1920 x 1200 @60 Hz tuettu vain RB (reduced blanking) -tilassa.

## HDMI:n tulosignaali

Signaali	Resoluutio	Virkistystaajuus (Hz)	Huomautuksia Mac:sta
SVGA	800 x 600	60/ 72/ 85/ 120	Mac 60/72/85
XGA	1024 x 768	60/70/75/85/120	Mac 60/70/75/85
SDTV (480I)	640 x 480	60	Ei sovellettavissa
SDTV (480P)	640 x 480	60	Ei sovellettavissa
SDTV (576I)	720 x 576	50	Ei sovellettavissa
SDTV (576P)	720 x 576	50	Ei sovellettavissa
HDTV (720p)	1280 x 720	50/60	Mac 60
WXGA	1280 x 768	60/ 75/ 85	Mac 75
WXGA	1280 x 800	60/120	Mac 60
WXGA(*2)	1366 x 768	60	Ei sovellettavissa
WXGA+	1440 x 900	60	Mac 60
SXGA	1280 x1024	60/ 75/ 85	Mac 60/75
SXGA+	1400 x1050	60/85	Ei sovellettavissa
UXGA	1600 x 1200	60/65/70/75/85	Ei sovellettavissa
HDTV (1080I)	1920 x1080	50/60	Ei sovellettavissa
HDTV (1080p)	1920 x1080	24/30/50/60/120	Mac 60
WUXGA	1920 x 1200(*1)	60	Mac 60RB
UHD (2160p)	3840 x 2160	24/30/50/60	Mac 24/30
UHD (2160p)	4096 X 2160	24/30/50/60	Mac 24

### Huomautus:

- ”√” tarkoittaa, että resoluutio on tuettu, ”Ei sovellettavissa” tarkoittaa, että resoluutio ei ole tuettu.
- (\*1) 1920 x 1200 @60 Hz tuettu vain RB (reduced blanking) -tilassa.
- (\*2) Windows 10 -vakioajoitus.

## Laajennetut Display Identification Data (EDID) -taulukot

Digitaalinen Signaali (HDMI 2.0):

B0/Määritetty ajastus	B0/Standardiajoitus	B0/Standardiajoitus	B1/Videotila	B1/Yksityiskohtainen ajastus
Digitaalinen: Natiiviresoluutio: 3840 x 2160 @ 60Hz				
800 x 600 @ 56Hz	1280 x 800 @ 60Hz	3840 x 2160 @ 60 Hz (oletus)	720 x 480i @ 60 Hz 16:9	1920 x 1080 @ 120Hz
800 x 600 @ 60Hz	1280 x 1024 @ 60Hz		720 x 480p @ 60 Hz 4:3	1366 x 768 @ 60Hz
800 x 600 @ 72Hz	1920 x 1200 @ 60Hz		720 x 576i @ 50Hz 16:9	1920 x 1080 @ 240Hz
800 x 600 @ 75Hz	800 x 600 @ 120Hz		720 x 576p @ 50Hz 4:3	
832 x 624 @ 75Hz	1024 x 768 @ 120Hz		1920 x 1080i @ 60 Hz 16:9	
1024 x 768 @ 60Hz	1280 x 800 @ 120Hz		1920 x 1080i @ 50Hz 16:9	
1024 x 768 @ 70Hz			1920 x 1080p @ 60 Hz 16:9	
1024 x 768 @ 75Hz			1920 x 1080p @ 50Hz 16:9	
1280 x 1024 @ 75Hz			1920 x 1080p @ 24Hz 16:9	
1152 x 870 @ 75Hz			3840 x 2160 @ 24Hz	
			3840 x 2160 @ 25Hz	
			3840 x 2160 @ 30Hz	
			3840 x 2160 @ 50Hz	
			3840 x 2160 @ 60Hz	
			4096 x 2160 @ 24Hz	

# LISÄTIETOJA

B0/Määritetty ajastus	B0/Standardiajoitus	B0/Standardiajoitus	B1/Videotila	B1/Yksityiskohtainen ajastus
			4096 x 2160 @ 25Hz	
			4096 x 2160 @ 30Hz	
			4096 x 2160 @ 50Hz	
			4096 x 2160 @ 60Hz	

## True 3D video -yhteensopivuus

<b>Tuloresoluutio</b>	HDMI 1.4a 3D -tulo	Tuloajoitus		
		1280 x 720P @ 50Hz	Top and Bottom	
		1280 x 720P @ 60Hz	Top and Bottom	
		1280 x 720P @ 50Hz	Kuvapakkaus	
		1280 x 720P @ 60Hz	Kuvapakkaus	
		1920 x 1080i @ 50Hz	Side-by-Side (Puoli)	
		1920 x 1080i @ 60Hz	Side-by-Side (Puoli)	
		1920 x 1080P @ 24Hz	Top and Bottom	
	1920 x 1080P @ 24Hz	Kuvapakkaus		
	HDMI 1.3	1920 x 1080i @ 50Hz	Side-by-Side (Puoli)	SBS-tila on päällä
		1920 x 1080i @ 60Hz		
		1280 x 720P @ 50Hz		
		1280 x 720P @ 60Hz		
		1920 x 1080i @ 50Hz	Top and Bottom	TAB-tila on päällä
		1920 x 1080i @ 60Hz		
		1280 x 720P @ 50Hz		
1280 x 720P @ 60Hz				
480i 1024 x 768 @ 120Hz	HQFS	3D-muoto on Frame sequential		
1280 x 720 @ 120Hz				

# LISÄTIETOJA

## Kuvakoko ja projisointietäisyys

16:9-näytön halkaisija (tuumina)	Näytön koko LxK				Projektioetäisyys (E)				Poikkeama (HD)	
	(m)		(tuumaa)		(m)		(jalkaa)		(m)	(tuumaa)
	Leveys	Korkeus	Leveys	Korkeus	Laaja	Tele	Laaja	Tele		
36,43	0,81	0,45	31,75	17,90	0,40	Ei sovellettavissa	1,31	Ei sovellettavissa	0,08	3,15
50,00	1,11	0,62	43,58	24,50	0,55	Ei sovellettavissa	1,80	Ei sovellettavissa	0,10	3,94
60,00	1,33	0,75	52,29	29,40	0,66	Ei sovellettavissa	2,17	Ei sovellettavissa	0,12	4,72
70,00	1,55	0,87	61,01	34,30	0,77	Ei sovellettavissa	2,53	Ei sovellettavissa	0,14	5,51
80,00	1,77	1	69,73	39,20	0,88	Ei sovellettavissa	2,89	Ei sovellettavissa	0,16	6,30
90,00	1,99	1,12	78,44	44,10	0,99	Ei sovellettavissa	3,25	Ei sovellettavissa	0,18	7,09
100,00	2,21	1,25	87,16	49,00	1,10	Ei sovellettavissa	3,61	Ei sovellettavissa	0,19	7,48
120,00	2,66	1,49	104,59	58,80	1,32	Ei sovellettavissa	4,33	Ei sovellettavissa	0,24	9,45
150,00	3,32	1,87	130,74	73,50	1,65	Ei sovellettavissa	5,41	Ei sovellettavissa	0,30	11,81
180,00	3,98	2,24	156,88	88,20	1,98	Ei sovellettavissa	6,50	Ei sovellettavissa	0,36	14,17
200,00	4,43	2,49	174,32	98,10	2,20	Ei sovellettavissa	7,22	Ei sovellettavissa	0,40	15,75
250,00	5,53	3,11	217,89	122,60	2,75	Ei sovellettavissa	9,02	Ei sovellettavissa	0,50	19,69
300,53	6,65	3,74	261,93	147,30	3,30	Ei sovellettavissa	10,83	Ei sovellettavissa	0,60	23,62

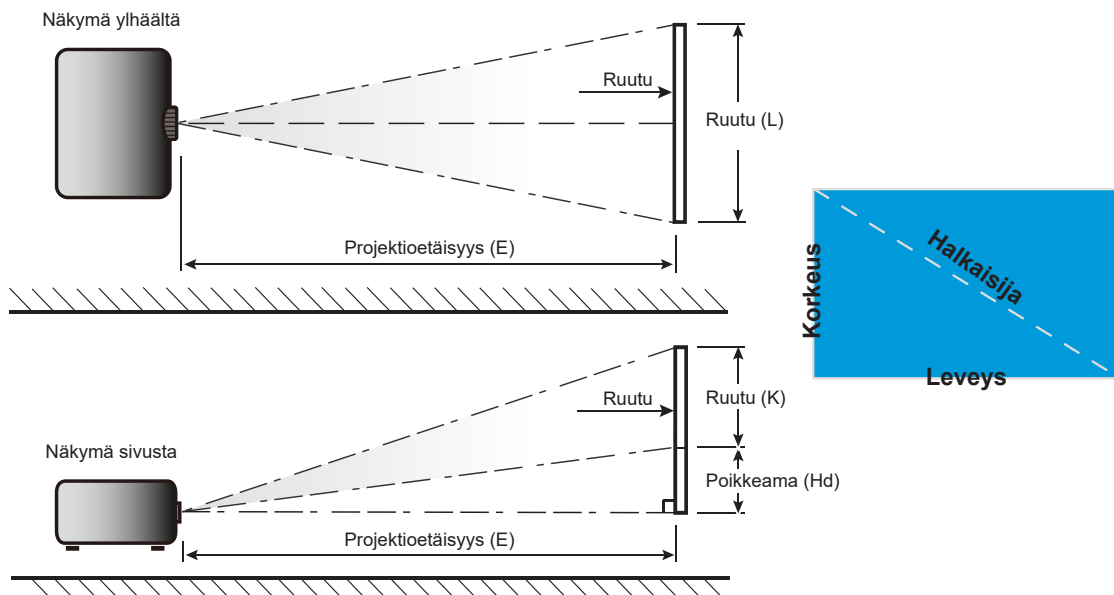

# LISÄTIETOJA

## Projektorin mitat ja kattokiinnitysasennus

1. Käytä Optoma-kattopidikettä projektorin vahingoittumisen välttämiseksi.
2. Jos haluat käyttää kolmannen osapuolen valmistamaa kattoasennussarjaa, varmista että se täyttää seuraavat projektorin vaatimukset:
  - Ruuvityyppi: M4 kahdesta kohtaa kiinnittämiseen tai M6 kiinnittämiseen yhdestä kohtaa
  - Ruuvien vähimmäispituus: 10mm

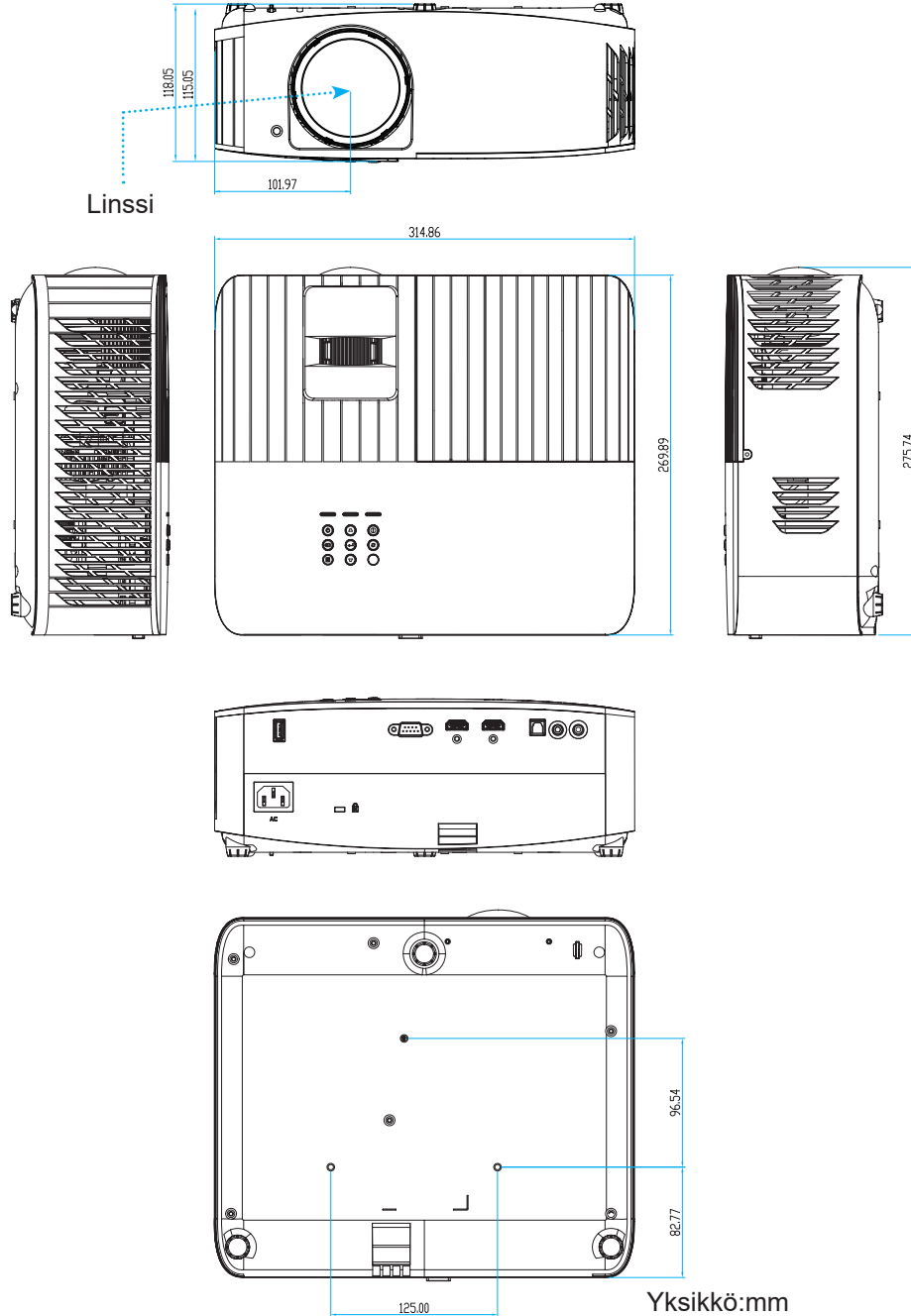

**Huomautus:** Vääränlaisesta asennuksesta aiheutuneet vahingot eivät kuulu takuun piiriin.



Varoitus:

- Jos ostat kattoasennussarjan muulta yhtiöltä, varmista että se käyttää oikeankokoisia ruuveja. Ruuvikokoon vaikuttaa kiinnityslevyn paksuus.
- Varmista, että katon ja projektorin pohjan välillä on vähintään 10 cm.
- Vältä asentamasta projektoria lämmönlähteen lähelle.

















# LISÄTIETOJA

## IR-kaukosäädinkoodit



Näppäin		NEC-muoto	Mukautettu koodi		Näppäinkoodi		Kuvas
			Tavu 1	Tavu 2	Tavu 3	Tavu 4	
Virta päälle		MUOTO 1	32	CD	02	FD	Paina kytkeäksesi projektorin päälle.
Virta pois		MUOTO 1	32	CD	2E	D1	Paina kytkeäksesi projektorin pois päältä.
Käyttäjä1		MUOTO 1	32	CD	36	C9	Käyttäjän määrittämät näppäimet.
Käyttäjä2		MUOTO 1	32	CD	65	9A	
Käyttäjä3		MUOTO 1	32	CD	66	99	
Kirkkaus		MUOTO 1	32	CD	41	BE	Säädä kuvan kirkkaus.
Kontrasti		MUOTO 1	32	CD	42	BD	Säädä kuvien tummimpien ja vaaleimpien kohtien välistä suhdetta.
Näyttötila		MUOTO 1	32	CD	05	FA	Valitse näyttötila eri sovellusten optimoituja asetuksia varten.
Kuvankorjaus		MUOTO 1	32	CD	07	F8	Paina säätääksesi projektorin kallistuman aiheuttamaa kuvavääristymää.
Kuvasuhde		MUOTO 1	32	CD	64	9B	Paina muuttaaksesi näytetyn kuvan kuvasuhdetta.

# LISÄTIETOJA

Näppäin		NEC- muoto	Mukautettu koodi		Näppäinkoodi		Kuvaus
			Tavu 1	Tavu 2	Tavu 3	Tavu 4	
3D		MUOTO 1	32	CD	89	76	Paina ottaaksesi käyttöön / pois käytöstä 3D-tila-toiminnon.
Mykistys		MUOTO 1	32	CD	52	AD	Kytkee audion hetkellisesti pois/päälle.
DB (Dynaaminen musta)		MUOTO 1	32	CD	44	BB	Säätää automaattisesti kuvan kirkkautta optimaalisen kontrastin saavuttamiseksi.
Uniajastin		MUOTO 1	32	CD	63	9C	Asettaa laskettavan ajanjakson.
Äänenvoimakkuus +		MUOTO 2	32	CD	11	EE	Säädä lisätäkseen äänenvoimakkuutta.
		MUOTO 2	32	CD	11	EE	Käytä nuolinäppäintä ▲, ◀, ▶ tai ▼ valitaksesi kohteita tai tehdäkseen säätöjä valintaasi.
		MUOTO 2	32	CD	10	EF	
		MUOTO 2	32	CD	12	ED	
		MUOTO 2	32	CD	14	EB	
Lähde		MUOTO 2	32	CD	10	EF	Valitse tulosignaali painamalla "Source"-painiketta.
Enter-näppäin		MUOTO 1	32	CD	0F	F0	Vahvista valinta.
Synkronoi uudelleen		MUOTO 2	32	CD	12	ED	Synkronoi projektori automaattisesti vastaamaan lähdesignaalia.
Äänenvoimakkuus -		MUOTO 2	32	CD	14	EB	Säädä vähentääksesi äänenvoimakkuutta.
Valikko		MUOTO 1	32	CD	0E	F1	Näyttää projektorin näyttövalikot tai poistuu niistä.
HDMI1		MUOTO 1	32	CD	16	E9	Paina "HDMI1", jos haluat valita lähteen HDMI 1 -liitännästä.
HDMI2		MUOTO 1	32	CD	30	CF	Paina "HDMI2", jos haluat valita lähteen HDMI 2 -liitimestä.
VGA1		MUOTO 1	32	CD	1B	E4	Ei toimintoa.
VGA2		MUOTO 1	32	CD	1E	E1	Ei toimintoa.
Video		MUOTO 1	32	CD	1C	E3	Ei toimintoa.
YPbPr		MUOTO 1	32	CD	17	E8	Ei toimintoa.

# LISÄTIETOJA

## Vianmääritys

Jos projektorin käyttäessäsi esiintyy ongelmia, katso seuraavia ohjeita. Jos ongelma ei poistu, ota yhteyttä paikalliseen jälleenmyyjään tai huoltokeskukseen.

## Kuvaongelmat

-  *Ruudulle ei ilmesty kuvaa*

  - Varmista, että kaikki kaapelit ja virtaliitännät on liitetty kunnolla "Asetukset Ja Asennus"-osiossa kuvatulla tavalla.
  - Tarkista, että liittimet ovat ehjiä.
  - Varmista, että "Mykistys"-ominaisuutta ei ole kytketty päälle.
  
-  *Kuva ei ole tarkka*

  - Säädä projektorin linssin tarkennusrengasta. Katso sivu 16.
  - Varmista, että heijastusnäyttö on vaaditun etäisyyden päässä projektorista. (Katso sivu 44).
  
-  *Kuva on venynyt näytettäessä 16:9-muotoista DVD-levyä*

  - Kun toista anamorfista DVD:tä tai 16:9 DVD:tä, projektori näyttää parhaan kuvan 16: 9 muodossa projektoripuolella.
  - Jos toistat LBX-muotoista DVD:tä, vaihda muoto LBX:ksi projektorin näyttövalikossa.
  - Jos toistat 4:3 -muotoista DVD:tä, vaihda muoto 4:3 :ksi projektorin näyttövalikossa.
  - Aseta näyttömuodoksi 16:9-laajakuvasuhte DVD-soittimesta.
  
-  *Kuva on liian pieni tai iso*

  - Siirrä projektorin lähemmäs tai kauemmas valkokankaasta.
  - Paina "Valikko" projektorin paneelista ja siirry kohtaan "Display (Näyttö)-->Aspect Ratio (Kuvasuhte)". Kokeile eri asetuksia.
  
-  *Kuva on kallistunut sivuilta:*

  - Jos mahdollista, sijoita projektori uudelleen niin, että se on keskitetty valkokankaaseen ja sijaitsee sen alareunan alapuolella.
  
-  *Kuva on käänteinen*

  - Valitse kuvaruutuvalikon kohta "Setup (Asetukset)-->Projection (Projisointi)" ja säädä heijastuksen suunta.
  
-  *Epäselvä kaksoiskuva*

  - Varmista, että "Display Mode (Näyttötila)" ei ole 3D välttääksesi normaalin 2D-kuvan näkymisen sumeana kaksoiskuvana.



# LISÄTIETOJA

## Muita ongelmia

-  *Projektori lakkaa vastaamasta hallintalaitteisiin*
- Jos mahdollista, sulje monitori ja irrota virtajohto ja odota vähintään 20 sekuntia, ennen kuin yhdistät virtajohtoon uudelleen.

## Kaukosäädinongelmat

-  *Jos kaukosäädin ei toimi*
- Tarkista, että kaukosäädintä osoitetaan  $\pm 15^\circ$  kulmassa projektorin infrapunavastaanottimista.
  - Tarkista, ettei kaukosäätimen ja projektorin välillä ole esteitä. Siirrä 6 metrin säteelle projektorista.
  - Varmista, että paristot on asetettu oikein.
  - Vaihda paristot, jos ne ovat vanhentuneet.

## Varoitusvalot

Kun varoitusosoittimet (katso seuraavasta) syttyvät tai vilkkuvat, projektori sammuu automaattisesti:

- "LAMPUN"-LED-merkkivalo palaa punaisena ja "Päällä/Valmiustila"-merkkivalo vilkkuu punaisena.
- "LÄMPÖTILA"-LED-merkkivalo palaa punaisena ja jos "Päällä/Valmiustila"-merkkivalo vilkkuu punaisena. Tämä osoittaa, että projektori on ylikuumentunut. Tavallisissa oloissa projektori voidaan kytkeä takaisin päälle.
- "LÄMPÖTILA"-LED -merkkivalo vilkkuu punaisena ja jos "Päällä/Valmiustila"-merkkivalo vilkkuu punaisena.

Irrota virtajohto projektorista, odota 30 sekuntia ja yritä uudelleen. Jos varoitusvalo syttyy uudelleen tai vilkkuu, ota yhteyttä lähimpään huoltokeskukseen saadaksesi tukea.

# LISÄTIETOJA

## LED-merkkivalojen selitys

Viesti	Päälle/Valmiustila-merkkivalo		Lämpötilan merkkivalo	Lampun merkkivalo
	(Punainen)	(Sininen)	(Punainen)	(Punainen)
Valmiustila (Virtajohto)	Tasainen valo			
Virta päällä (lämmitys)		Vilkkuu (0,5 s pois / 0,5 s päälle)		
Virta päällä ja lamppu palaa		Tasainen valo		
Virta pois (jäähdytys)		Vilkkuu (0,5 s pois / 0,5 s päällä). Palaa takaisin tasaiseen punaiseen valoon, kun jäähdytintuuletin kytkeytyy pois päältä.		
Virhe (lamppuvika)	Vilkkuu			Tasainen valo
Virhe (tuuletin vika)	Vilkkuu		Vilkkuu	
Virhe (ylikuumentunut)	Vilkkuu		Tasainen valo	
Valmiustila (Burn in -tila)		Vilkkuu		
Burn in (Lämpää)		Vilkkuu		
Burn in (Jäähtyy)		Vilkkuu		
Jälkikuva (Lamppu palaa)		Vilkkuu (3 s päällä / 1 s pois)		
Jälkikuva (Lamppu pois)		Vilkkuu (1 s päällä / 3 s pois)		

- Virta pois:

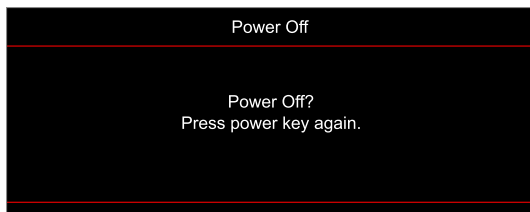

- Lämpötilavaroitus:

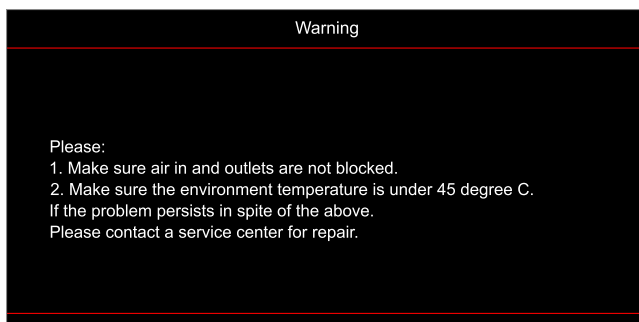

# LISÄTIETOJA

- Lamppuvaroitus:

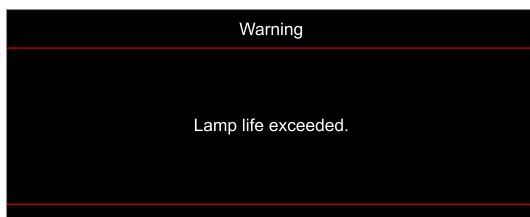

- Tuuletinvika:

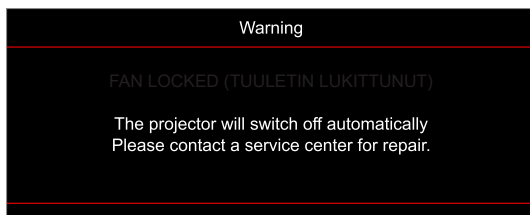

- Näyttöalueen ulkopuolella:

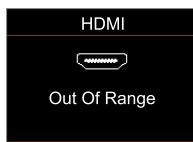

- Virrankatkaisuvaroitus:

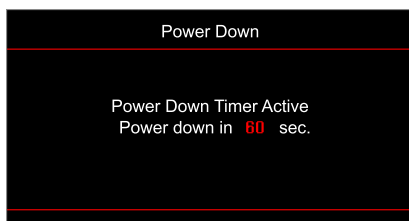

# LISÄTIETOJA

## Tekniset tiedot

Optinen	Kuvaus
Teknologia	Texas Instrument DMD, 0,65" 4K UHD ECD DMD x1 ja 4-suunainen XPR-käyttölaite
Lähtöresoluutio	4K UHD 3840 x 2160
Maksimituloresoluutio	Grafiikka enintään 3840 x 2160, 60 Hz <ul style="list-style-type: none"><li>• HDMI1 (2.0): 3840 x 2160, 60 Hz</li><li>• HDMI2 (2.0): 3840 x 2160, 60 Hz</li></ul> Maksimi kaistanleveys: <ul style="list-style-type: none"><li>• HDMI 2.0: 600 MHz.</li></ul>
Linssi	<ul style="list-style-type: none"><li>• Heittosuhde: 0,496 ±3 %</li><li>• F-pysäytys: 2,8</li><li>• Polttoväli: 7,51 mm</li></ul>
Siirtymä	116 % ± 5 %
Kuvakoko	36,43–300,53", optimoitu 89,07" leveydellä @ 0,978 m
Heijastusetäisyys	0,4–3,3 m
I/Os	<ul style="list-style-type: none"><li>• HDMI 2,0 x2</li><li>• USB Type-A USB 5 V / 1,5 A -virralle ja huollolle</li><li>• Audiolähtö 3,5 mm</li><li>• S/PDIF</li><li>• 12 V -lähtö</li><li>• RS232 (D-SUB9)</li></ul>
Väri	1073,4 miljoonaa väriä
Skannausnopeus	<ul style="list-style-type: none"><li>• Vaakasuora skannausnopeus: 31–135 KHz</li><li>• Pystysuora skannausnopeus: 24–120 Hz ja 240 Hz 1080P:lle</li></ul>
Kaiutin	10 W x1
Virrankulutus	<ul style="list-style-type: none"><li>• Maksimi: (Kirkas tila)<ul style="list-style-type: none"><li>• 300 W (tyypillinen), 330 W (maks.) @ 110 VAC</li><li>• 290 W (tyypillinen), 320 W (maks.) @ 220 VAC</li></ul></li><li>• Minimi: (ECO-tila)<ul style="list-style-type: none"><li>• 210 W (tyypillinen), 231 W (maks.) @ 110 VAC</li><li>• 200 W (tyypillinen), 220 W (maks.) @ 220 VAC</li></ul></li></ul>
Tehovaatimus	100–240 V ±10 %, AC 50/60 Hz
Tuleva virta	3,3 A
Asennussuuntaus	Etu, Taka, Katto-ylä, Taka-ylä
Mitat (L x S x K)	<ul style="list-style-type: none"><li>• Ilman jalkoja: 315 x 270 x 115 mm (12,40 x 10,62 x 4,52 tuumaa)</li><li>• Jalkojen kanssa: 315 x 270 x 118 mm (12,40 x 10,62 x 4,64 tuumaa)</li></ul>
Paino	3,5 kg (7,71 lbs)
Ympäristöolosuhteet	Käyttölämpötila 5–40 °C, suhteellinen kosteus 10–80 % (kondensoitumaton)

**Huomautus:** Kaikki tekniset tiedot voivat muuttua ilman ilmoitusta.



# LISÄTIETOJA

## Optoman maailmanlaajuiset toimistot

Jos laite tarvitsee huoltoa, ota yhteys paikalliseen myyntipisteeseen.



### Yhdysvallat

Optoma Technology, Inc.  
47697 Westinghouse Drive.  
Fremont, Ca 94539

 888-289-6786  
 510-897-8601  
 [services@optoma.com](mailto:services@optoma.com)



### Kanada

Optoma Technology, Inc.  
47697 Westinghouse Drive.  
Fremont, Ca 94539

 888-289-6786  
 510-897-8601  
 [services@optoma.com](mailto:services@optoma.com)



### Latinalainen Amerikka

Optoma Technology, Inc.  
47697 Westinghouse Drive.  
Fremont, Ca 94539

 888-289-6786  
 510-897-8601  
 [services@optoma.com](mailto:services@optoma.com)



### Eurooppa

Unit 1, Network 41, Bourne End Mills  
Hemel Hempstead, Herts,  
HP1 2UJ, United Kingdom  
[www.optoma.eu](http://www.optoma.eu)  
Huoltopuh.: +44 (0)1923 691865

 +44 (0) 1923 691 800  
 +44 (0) 1923 691 888  
 [service@tsc-europe.com](mailto:service@tsc-europe.com)



### Benelux BV

Randstad 22-123  
1316 BW Almere  
The Netherlands  
[www.optoma.nl](http://www.optoma.nl)

 +31 (0) 36 820 0252  
 +31 (0) 36 548 9052



### Ranska

Bâtiment E  
81-83 avenue Edouard Vaillant  
92100 Boulogne Billancourt, France

 +33 1 41 46 12 20  
 +33 1 41 46 94 35  
 [savoptoma@optoma.fr](mailto:savoptoma@optoma.fr)



### Espanja

C/ José Hierro,36 Of. 1C  
28522 Rivas VaciaMadrid,  
Espanja

 +34 91 499 06 06  
 +34 91 670 08 32



### Deutschland

Am Nordpark 3  
41069 Mönchengladbach  
Germany

 +49 (0) 2161 68643 0  
 +49 (0) 2161 68643 99  
 [info@optoma.de](mailto:info@optoma.de)

### Skandinavia

Lerpeveien 25  
3040 Drammen  
Norja

 +47 32 98 89 90  
 +47 32 98 89 99  
 [info@optoma.no](mailto:info@optoma.no)

PO.BOX 9515  
3038 Drammen  
Norja

### Korea

<https://www.optoma.com/kr/>

### Japani



<https://www.optoma.com/jp/>

### Taiwan

<https://www.optoma.com/tw/>

### Kiina

Room 2001, 20F, Building 4,  
No.1398 Kaixuan Road,  
Changning District  
Shanghai, 200052, China

 +86-21-62947376  
 +86-21-62947375  
[www.optoma.com.cn](http://www.optoma.com.cn)

### Australia

<https://www.optoma.com/au/>

