

# Projektor DLP®

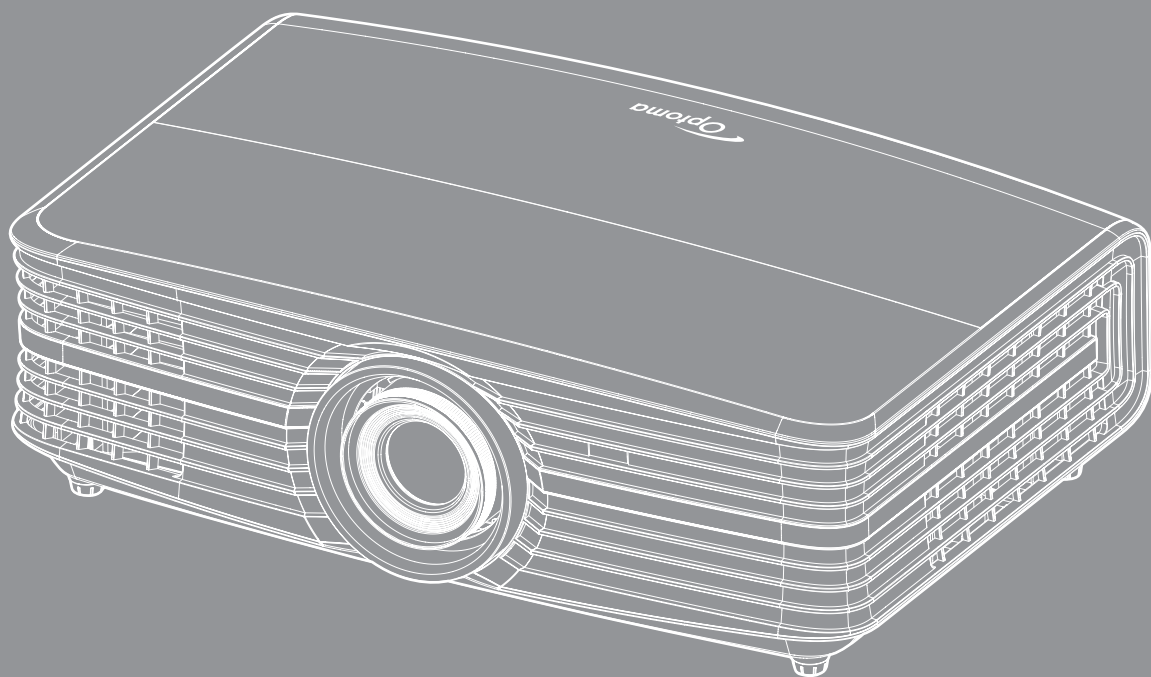

# SPIS TREŚCI

<b>BEZPIECZEŃSTWO .....</b>	<b>4</b>
<i>Ważne instrukcje dotyczące bezpieczeństwa .....</i>	<i>4</i>
<i>Prawem autorskim.....</i>	<i>6</i>
<i>Wyłączenie odpowiedzialności.....</i>	<i>6</i>
<i>Rozpoznanie znaków towarowych .....</i>	<i>6</i>
<i>FCC.....</i>	<i>6</i>
<i>Deklaracja zgodności dla krajów UE .....</i>	<i>7</i>
<i>WEEE.....</i>	<i>7</i>
<b>WPROWADZENIE .....</b>	<b>8</b>
<i>Przegląd zawartości opakowania .....</i>	<i>8</i>
<i>Akcesoria standardowe .....</i>	<i>8</i>
<i>Akcesoria opcjonalne .....</i>	<i>8</i>
<i>Omówienie produktu.....</i>	<i>9</i>
<i>Przyłącza.....</i>	<i>10</i>
<i>Blok przycisków.....</i>	<i>11</i>
<i>Pilot zdalnego sterowania.....</i>	<i>12</i>
<b>USTAWIENIE I INSTALACJA.....</b>	<b>13</b>
<i>Instalacja projektora .....</i>	<i>13</i>
<i>Podłączanie źródeł sygnału do projektora.....</i>	<i>14</i>
<i>Regulacja projektowanego obrazu .....</i>	<i>15</i>
<i>Konfiguracja pilota.....</i>	<i>16</i>
<b>KORZYSTANIE Z PROJEKTORA.....</b>	<b>18</b>
<i>Włączenie/wyłączenie zasilania projektora .....</i>	<i>18</i>
<i>Wybierz źródła wejścia.....</i>	<i>19</i>
<b>KORZYSTANIE Z PROJEKTORA.....</b>	<b>20</b>
<i>Nawigacja i funkcje menu.....</i>	<i>20</i>
<i>Drzewo menu ekranowego.....</i>	<i>21</i>
<i>Menu ustawień wyświetlanego obrazu .....</i>	<i>29</i>
<i>Menu proporcje obrazu ekranu.....</i>	<i>31</i>
<i>Menu maski krawędzi ekranu .....</i>	<i>33</i>
<i>Menu cyfrowego powiększenia ekranu.....</i>	<i>33</i>
<i>Menu przesunięcia obrazu .....</i>	<i>33</i>
<i>Menu wewnętrznego głośnika audio .....</i>	<i>33</i>
<i>Menu wyciszenia audio .....</i>	<i>33</i>
<i>Menu głośność audio.....</i>	<i>33</i>
<i>Menu konfiguracji projekcji.....</i>	<i>34</i>
<i>Menu ustawienia lampy.....</i>	<i>34</i>
<i>Menu ustawienia filtra.....</i>	<i>34</i>

<i>Menu ustawienia zasilacza</i> .....	34
<i>Menu Ustawienia Zabezpieczenia</i> .....	35
<i>Menu ustawień wzorca testowego</i> .....	35
<i>Menu ustawienia pilota</i> .....	35
<i>Menu ustawień ID projektora</i> .....	35
<i>Konfiguracja menu wyzwalacza 12 V</i> .....	36
<i>Menu konfiguracji opcji</i> .....	36
<i>Resetowanie menu ekranowego</i> .....	37
<i>Menu sieci LAN</i> .....	37
<i>Menu sterowania siecią</i> .....	38
<i>Menu Ustawienia - Ustawienia sterowania przez sieć</i> .....	39
<i>Menu informacji</i> .....	44



## **KONSERWACJA ..... 45**

<i>Wymiana lampy</i> .....	45
<i>Instalacja i czyszczenie filtra przeciwpyłowego</i> .....	47

## **INFORMACJE DODATKOWE ..... 48**

<i>Zgodne rozdzielczości</i> .....	48
<i>Wielkość obrazu i odległość projekcji</i> .....	50
<i>Wymiary projektora i instalacja zaczepu sufitowego</i> .....	52
<i>Kody pilota zdalnego sterowania na podczerwień</i> .....	53
<i>Rozwiązywanie problemów</i> .....	55
<i>Wskaźnik ostrzeżeń</i> .....	57
<i>Specyfikacje</i> .....	59
<i>Ogólnoświatowe biura Optoma</i> .....	60

# BEZPIECZEŃSTWO

	Symbol błyskawicy zakończony strzałką w obrębie trójkąta równobocznego, ma ostrzegać użytkownika o obecności nieizolowanego „niebezpiecznego napięcia” w obrębie obudowy produktu, o takiej wartości, że może ono spowodować porażenie prądem elektrycznym osób.
	Znak wykrzyknika w obrębie trójkąta równobocznego, służy do powiadomienia użytkownika o obecności w towarzyszącej urządzeniu literaturze, ważnych instrukcji dotyczących działania i konserwacji (serwisu).

Należy stosować się do wszystkich ostrzeżeń, środków ostrożności i zaleceń dotyczących konserwacji, zamieszczonych w tym podręczniku.

## Ważne instrukcje dotyczące bezpieczeństwa

- W celu wydłużenia okresu żywotności lampy należy włączać ją na co najmniej 60 sekund i unikać wymuszonego wyłączenia.

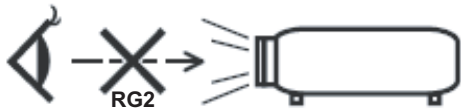

- Nie należy patrzeć w wiązkę, RG2.  
Jak przy każdym jasnym źródle, nie należy patrzeć bezpośrednio w wiązkę, RG2 IEC 62471-5:2015.
- Nie należy blokować szczelin wentylacyjnych. Aby zapewnić właściwe działanie projektora i zabezpieczyć go przed przegrzaniem zaleca się ustawienie jego instalacji w miejscu, gdzie nie będzie blokowana wentylacja. Przykładowo, nie należy umieszczać projektora na zatłoczonym stoliku do kawy, sofie, łóżku, itd. Nie należy ustawiać projektora w zamkniętych miejscach, takich jak biblioteczka lub szafka, gdzie utrudniony jest przepływ powietrza.
- W celu zmniejszenia zagrożenia pożaru i/lub porażenia prądem elektrycznym, nie należy narażać tego projektora na oddziaływanie deszczu lub wilgoci. Nie należy instalować w pobliżu źródeł ciepła, takich jak grzejniki, podgrzewacze, piece lub inne urządzenia, włącznie ze wzmacniaczami, które wytwarzają ciepło.
- Nie należy dopuścić do przedostania się do projektora obiektów lub płynów. Mogą one dotknąć do miejsc pod niebezpiecznym napięciem i spowodować pożar lub porażenie prądem.
- Nie wolno używać produktu w następujących warunkach:
  - W miejscach ekstremalnie gorących, zimnych lub wilgotnych.
    - (i) Należy upewnić się, czy temperatura pomieszczenia mieści się w granicach 5°C ~ 40°C
    - (ii) Wilgotność względna wynosi 10% ~ 85%
  - W miejscach, w których może wystąpić nadmierne zapylenie i zabrudzenie.
  - Używać w pobliżu jakichkolwiek urządzeń, które generują silne pole magnetyczne.
  - W bezpośrednim świetle słonecznym.
- Nie wolno używać projektora w miejscach, w których mogą być obecne w atmosferze gazy palne lub wybuchowe. W czasie pracy lampa wewnątrz projektora staje się bardzo gorąca i może dojść do zapłonu gazów powodującego pożar.
- Nie należy używać urządzenia uszkodzonego fizycznie lub przerobionego. Przykładem uszkodzenia fizycznego/ nieprawidłowego użycie może być (ale nie tylko):
  - Upuszczenie urządzenia.
  - Uszkodzenie przewodu zasilacza lub wtyki.
  - Wylanie płynu na projektor.
  - Narażenie projektora na oddziaływanie deszczu lub wilgoci.
  - Upuszczenie czegoś na projektor lub poluzowanie elementów w jego wnętrzu.



- Nie wolno umieszczać projektora na niestabilnej powierzchni. Projektor może spaść powodując obrażenia lub może dojść do uszkodzenia projektora w wyniku upadku.
- Podczas działania projektora nie należy blokować światła wychodzącego z obiektywu projektora. Światło może nagrzać przedmiot, doprowadzić do jego stopienia, spowodować oparzenia lub zapoczątkować pożar.
- Nie należy otwierać, ani rozmontowywać tego projektora, gdyż może to spowodować porażenie prądem elektrycznym.
- Nie należy próbować naprawiać tego urządzenia samodzielnie. Otwieranie lub zdejmowanie pokryw, może narazić użytkownika na niebezpieczne napięcia lub inne niebezpieczeństwa. Przed wysłaniem urządzenia do naprawy należy skontaktować się z firmą Optoma.
- Oznaczenia dotyczące bezpieczeństwa znajdują się na obudowie projektora.
- Urządzenie może naprawiać wyłącznie odpowiedni personel serwisu.
- Należy stosować wyłącznie dodatki/akcesoria zalecane przez producenta.
- Nie wolno zaglądać w obiektyw projektora w czasie jego pracy. Jasne światło może spowodować obrażenia oczu.
- Podczas wymiany lampy należy poczekać na ochłodzenie urządzenia. Wykonaj instrukcje zgodnie z opisem na stronach 45-46.
- Ten projektor może automatycznie wykrywać cykl żywotności lampy. Po wyświetleniu komunikatów z ostrzeżeniem należy wymienić lampę.
- Po wymianie modułu lampy należy wyzerować funkcję „Kasuj licznik lampy” z menu ekranowego „Ustawienia | Ustawienia lampy”.
- Po wyłączeniu projektora, a przed odłączeniem zasilania należy sprawdzić, czy został zakończony cykl chłodzenia. Należy poczekać 90 sekund na ochłodzenie projektora.
- Po zbliżeniu się do końca żywotności lampy, na ekranie wyświetlony zostanie komunikat „Przekroczony czas żywotności lampy.”. Należy skontaktować się z lokalnym dostawcą lub z punktem serwisowym w celu jak najszybszej wymiany lampy.
- Przed czyszczeniem produktu wyłączyć urządzenie i odłączyć wtyczkę zasilania z gniazda zasilania prądem zmiennym.
- Do czyszczenia obudowy wyświetlacza należy stosować miękką, suchą szmatkę zwilżoną w łagodnym detergencie. Nie wolno stosować do czyszczenia środków czyszczących o własnościach ściernych, wosków lub rozpuszczalników.
- Jeśli produkt nie będzie używany przez dłuższy czas należy odłączyć go od gniazda prądu zmiennego.

**Uwaga:** *Po osiągnięciu końca żywotności lampy, projektor nie włączy się, do czasu wymiany modułu lampy. Aby wymienić lampę należy wykonać procedury wymienione w części „Wymiana lampy” na stronach 45-46.*

- *Nie wolno ustawiać projektora w miejscach, w których może być narażony na drgania lub uderzenia.*
- *Nie wolno dotykać obiektywu gołymi rękoma*
- *Przed przechowywaniem należy usunąć baterię/baterie z pilota. Jeżeli bateria/baterie pozostaną w pilocie przez dłuższy czas, mogą zacząć wyciekać.*
- *Nie wolno używać lub przechowywać projektora w miejscach, w których może być obecny dym z paliwa lub papierosów, ponieważ będzie mieć on negatywny wpływ na działanie projektora.*
- *Należy przestrzegać prawidłowej orientacji montażu projektora ponieważ instalacja niestandardowa może wpłynąć na działanie projektora.*
- *Zastosuj listwę zasilającą i/lub zabezpieczenie przed udarami. Ponieważ przerwy w zasilaniu oraz spadki napięcia mogą spowodować ZNISZCZENIE urządzeń.*

## Prawem autorskim

Niniejsza publikacja, włączając w to wszystkie fotografie, ilustracje i oprogramowanie chroniona jest międzynarodowym prawem autorskim, a wszystkie prawa są zastrzeżone. Ani niniejsza instrukcja, ani żadna jej zawartość nie mogą być reprodukowane bez pisemnej zgody autora.

© Prawem autorskim 2017

## Wyłączenie odpowiedzialności

Informacje zawarte w niniejszym dokumencie mogą zostać zmienione bez powiadomienia. Producent nie udziela żadnych zapewnień ani gwarancji w odniesieniu do zawartej tu treści i szczególnie wyłącza wszelkie dorozumiane gwarancje przydatności do sprzedaży lub do zastosowania w jakimkolwiek konkretnym celu. Producent zastrzega sobie prawo rewizji publikacji i wykonywania od czasu do czasu zmian zawartości bez obowiązku producenta do powiadamiania kogokolwiek o takich rewizjach lub zmianach.

## Rozpoznanie znaków towarowych

Kensington jest zastrzeżonym w USA znakiem towarowym ACCO Brand Corporation z rejestracją i oczekiwaniem na rejestrację w innych krajach na świecie.

HDMI, logo HDMI i High-Definition Multimedia Interface, to znaki towarowe lub zastrzeżone znaki towarowe HDMI Licensing LLC w USA lub innych krajach.

DLP®, DLP Link i logo DLP to zastrzeżone znaki towarowe Texas Instruments, a BrilliantColor™ to znak towarowy Texas Instruments.

Wszystkie pozostałe nazwy produktów użyte w niniejszym podręczniku są własnością ich odpowiednich właścicieli i są powszechnie znane.

MHL, Mobile High-Definition Link i logo MHL Logo to znaki towarowe lub zastrzeżone znaki towarowe MHL Licensing, LLC.

## FCC

To urządzenie zostało poddane testom, które wykazały, że spełnia ograniczenia dla urządzeń cyfrowych klasy B, zgodnie z częścią 15 przepisów FCC. Ograniczenia te określono w celu zapewnienia stosownego zabezpieczenia przed szkodliwymi zakłóceniami w instalacjach domowych. To urządzenie generuje, wykorzystuje i może wypromieniowywać energię o częstotliwości radiowej oraz, jeśli nie zostanie zainstalowane i nie będzie używane zgodnie z instrukcjami, może powodować szkodliwe zakłócenia komunikacji radiowej.

Nie ma jednak żadnych gwarancji, że zakłócenia nie wystąpią w danej instalacji. Jeżeli urządzenie to powoduje uciążliwe zakłócenia odbioru radia i telewizji, co można sprawdzić poprzez włączenie i wyłączenie sprzętu, użytkownik może podjąć próbę usunięcia zakłóceń poprzez jeden lub więcej następujących środków:

- Zmiana kierunku lub położenia anteny odbiorczej.
- Zwiększenie odstępów pomiędzy urządzeniem i odbiornikiem.
- Podłączenie urządzenia do gniazda zasilanego z innego obwodu niż odbiornik.
- Kontakt z dostawcą lub doświadczonym technikiem RTV w celu uzyskania pomocy.

### Uwaga: Kable ekranowane

W celu utrzymania zgodności z przepisami FCC, wszystkie połączenia z innymi urządzeniami komputerowymi muszą być wykonane z wykorzystaniem kabli ekranowanych.

## Przeestroga

Zmiany lub modyfikacje wykonane bez wyraźnej zgody producenta, mogą spowodować pozbawienie użytkownika prawa do używania tego komputera przez Federal Communications Commission (Federalna Komisja ds. Komunikacji).

## Warunki działania

Urządzenie to jest zgodne z częścią 15 zasad FCC. Jego działanie podlega następującym dwóm warunkom:

1. To urządzenie nie może powodować szkodliwych zakłóceń oraz
2. To urządzenie musi akceptować wszystkie odbierane zakłócenia, włącznie z zakłóceniami, które mogą powodować nieoczekiwane działanie.

## Uwaga: Użytkownicy z Kanady

To urządzenie cyfrowe klasy B jest zgodne ze kanadyjskim standardem ICES-003.

Remarque à l'intention des utilisateurs canadiens

Cet appareil numérique de la classe B est conforme à la norme NMB-003 du Canada.

## Deklaracja zgodności dla krajów UE

- Dyrektywa EMC 2014/30/EC (włącznie z poprawkami)
- Dyrektywa niskonapięciowa 2014/35/EC
- Dyrektywa R & TTE 1999/5/EC (jeśli produkt ma funkcję RF)

## WEEE



### Instrukcje dotyczące usuwania

Tego urządzenia elektronicznego po zużyciu nie należy wyrzucać do śmieci. Aby zminimalizować zanieczyszczenie i zapewnić możliwie największe zabezpieczenie środowiska naturalnego, urządzenie to należy poddać recyklingowi.

# WPROWADZENIE

## Przegląd zawartości opakowania

Ostrożnie rozpakuj i sprawdź, czy masz wszystkie akcesoria wymienione poniżej w liście akcesoriów standardowych. Niektóre z pozycji akcesoriów opcjonalnych mogą być niedostępne zależnie od modelu, specyfikacji oraz regionu zakupu. Prosimy sprawdzić w miejscu zakupu. Niektóre akcesoria mogą być różne w różnych regionach.

Karta gwarancyjna dostarczana jest tylko w określonych regionach. Szczegółowe informacje można uzyskać u sprzedawcy.

## Akcesoria standardowe

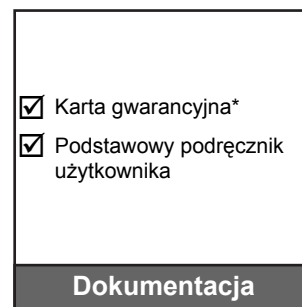
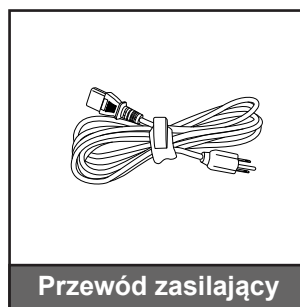
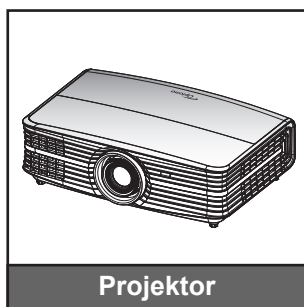

### Uwaga:

- Pilot zdalnego sterowania jest dostarczany z baterią.
- \* Informacje o gwarancji w Europie można uzyskać pod adresem [www.optoma.com](http://www.optoma.com).

## Akcesoria opcjonalne

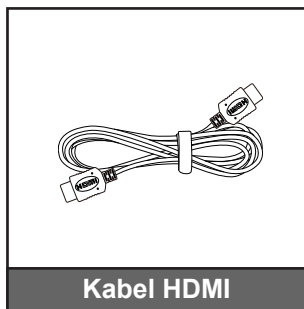

**Uwaga:** Akcesoria opcjonalne zależą od modelu, specyfikacji i regionu.

# WPROWADZENIE

## Omówienie produktu

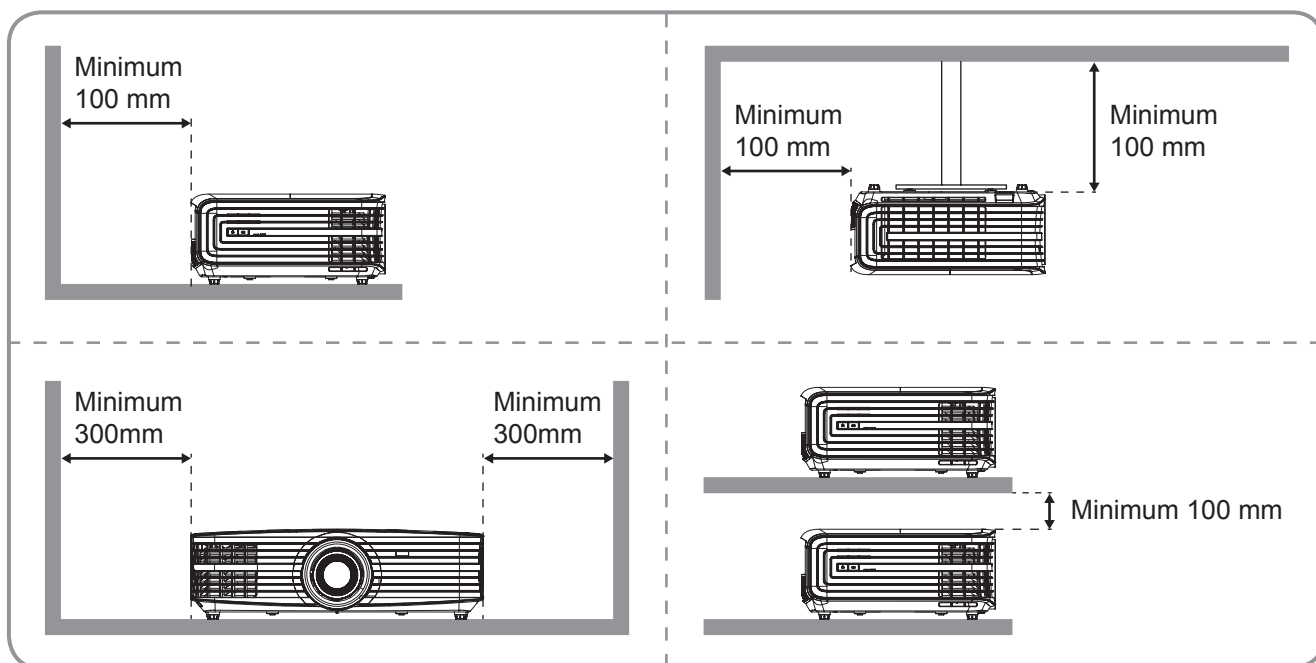
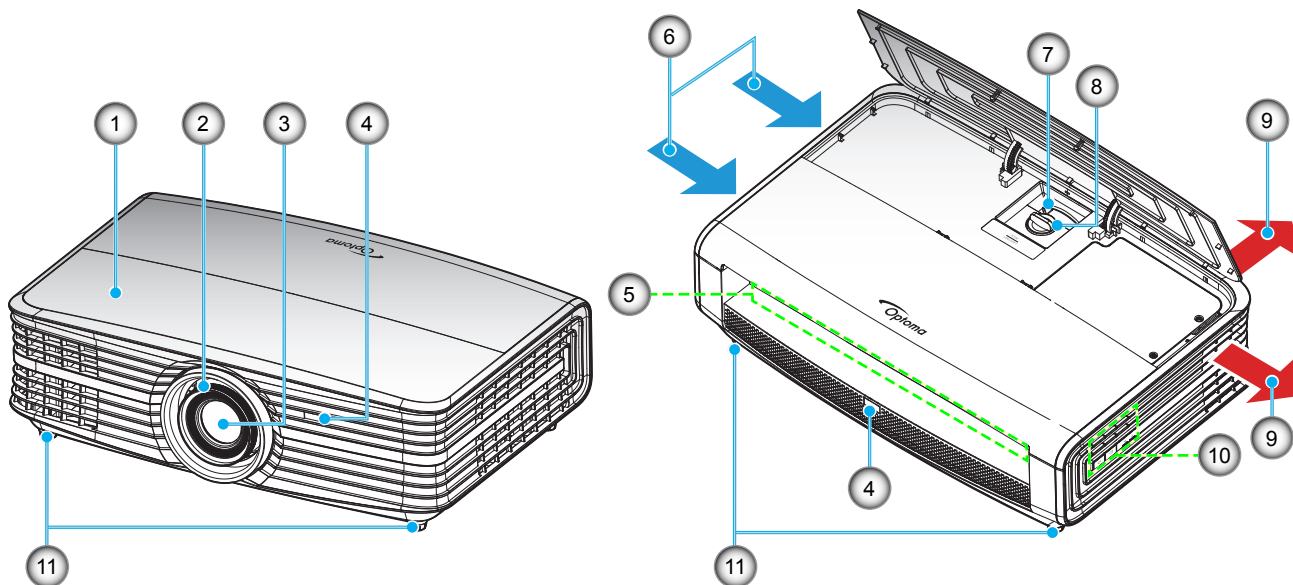

### Uwaga:

- Nie należy blokować wlotowych i wylotowych otworów wentylacyjnych projektora.
- W przypadku używania projektora w obudowanym miejscu należy pozostawić co najmniej 30 cm wolnej przestrzeni wokół wlotowych i wylotowych otworów wentylacyjnych.

Nr.	Element	Nr.	Element
1.	Górna pokrywa	7.	Dźwignia Powiększ
2.	Pierścień regulacji ostrości	8.	Pokrętło przesunięcia obiektywu
3.	Obiektyw	9.	Otwory wentylacyjne (wylotowe)
4.	Odbiornik podczerwieni	10.	Blok przycisków
5.	Wejście/Wyjście	11.	Stopka do regulacji nachylenia
6.	Otwory wentylacyjne (wlotowe)		

# WPROWADZENIE

## Przylączy

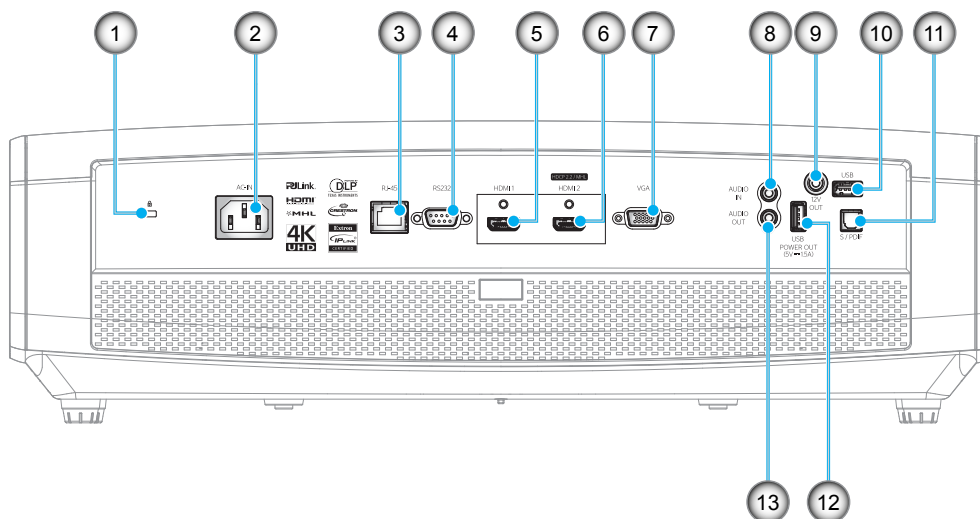

Nr.	Element	Nr.	Element
1.	Gniazdo blokady Kensington™	8.	Złącze AUDIO IN
2.	Gniazdo zasilania	9.	Złącze wyjściowe 12 V
3.	Złącze RJ-45	10.	USB typ A/złącze serwisowe
4.	Złącze RS232	11.	Złącze S/PDIF
5.	Złącze HDMI 1	12.	Złącze USB Power Out (5 V---1,5 A)
6.	Złącze HDMI 2 (HDCP2.2)/MHL (*)	13.	Złącze AUDIO-OUT
7.	Złącze VGA		

### Uwaga:

- Złącze USB typ A obsługuje funkcję myszy/serwisową.
- Funkcja zdalnej myszy wymaga specjalnego pilota.
- (\*)Tylko złącze HDMI 2 (HDCP2.2) obsługuje rozdzielczość 4K (Ultra HD) przy częstotliwości odświeżania 60 Hz.

# WPROWADZENIE

## Blok przycisków

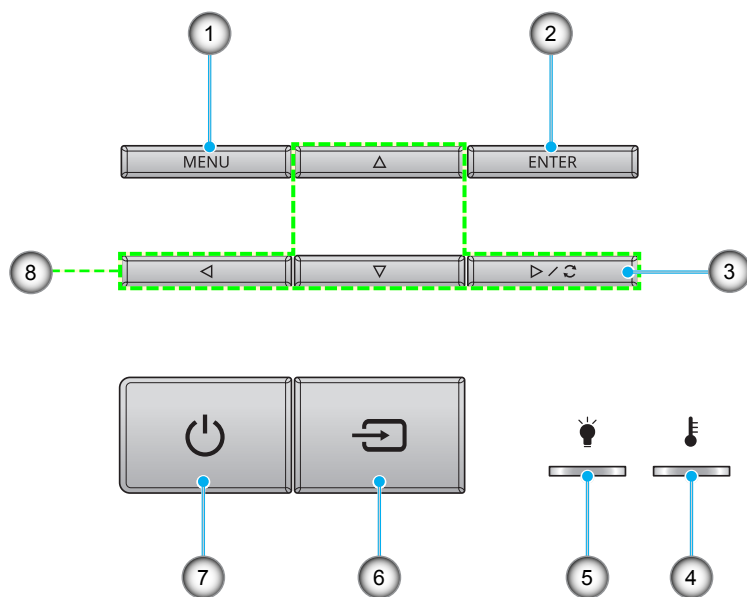

Nr.	Element	Nr.	Element
1.	Menu	5.	Dioda LED lampy
2.	Wprowadź	6.	Source
3.	Re-Sync	7.	Zasilanie i dioda LED włączenia/ gotowości
4.	Dioda LED temperatury	8.	Cztery kierunkowe przyciski wyboru

# WPROWADZENIE

## Pilot zdalnego sterowania

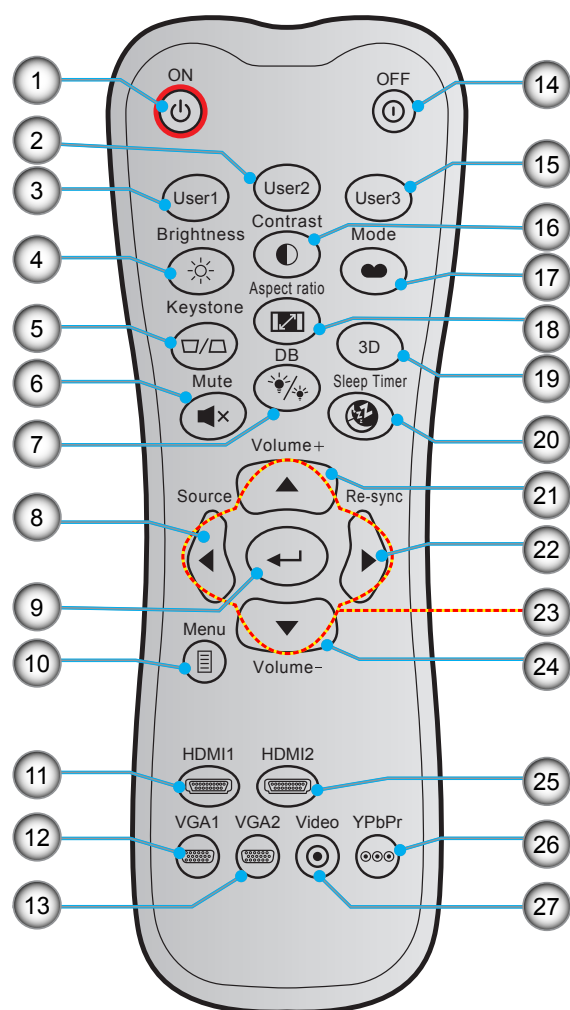

Nr.	Element	Nr.	Element
1.	Włączenie zasilania	15.	Użytkownika3
2.	Użytkownika2	16.	Kontrast
3.	Użytkownika1	17.	Tryb wyświetlania
4.	Jasność	18.	Proporcje obrazu
5.	Keystone (brak obsługi)	19.	Włączanie/wyłączanie menu 3D (brak obsługi)
6.	Wycisz	20.	Wyłącznik czasowy
7.	DB (Dynamic Black)	21.	Głośność +
8.	Source	22.	Re-Sync
9.	Wprowadź	23.	Cztery kierunkowe przyciski wyboru
10.	Menu	24.	Głośność -
11.	HDMI1	25.	HDMI2
12.	VGA1	26.	YPbPr (nieobsługiwane)
13.	VGA2 (nieobsługiwane)	27.	Wideo (nieobsługiwane)
14.	Power Off		

**Uwaga:** Niektóre przyciski nie mają przypisanej funkcji dla modeli, które nie obsługują tych funkcji.



# USTAWIENIE I INSTALACJA

## Instalacja projektora

Projektor dostosowany jest do zamontowania w jednym z czterech możliwych położeń.

Wybierz miejsca lokalizacji zależy od układu pomieszczenia lub preferencji osobistych. Należy przy tym uwzględnić rozmiar i kształt ekranu, lokalizację odpowiednich gniazd zasilania i odległość między projektorem a pozostałymi urządzeniami.

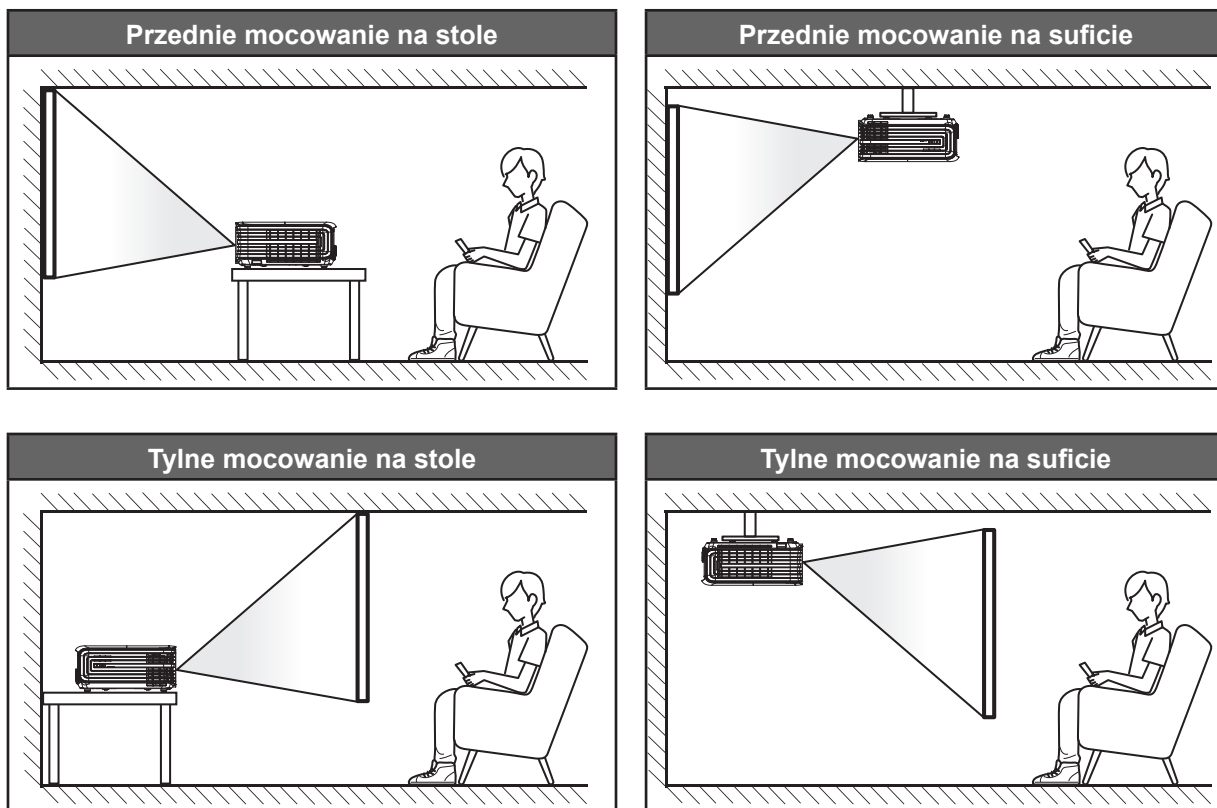

Projektor powinien być umieszczony płasko na powierzchni i pod kątem 90 stopni/prostopadłe do ekranu.

- Określanie położenia projektora w zależności od rozmiaru ekranu, patrz tabela odległości na str. 50–51.
- Określanie rozmiaru ekranu w zależności od odległości, patrz tabela odległości na str. 50–51.

**Uwaga:** Im dalej od ekran umieszczony jest projektor, tym bardziej zwiększa się wyświetlany obraz i proporcjonalnie rośnie przesunięcie pionowe.

### WAŻNE!

Nie należy używać projektora w orientacji innej niż ustawiony na blacie stołu lub mocowaniu na suficie. Projektor powinien być ustawiony poziomo i nie być pochylony do przodu/do tyłu czy w lewo lub w prawo. Każda inna orientacja spowoduje unieważnienie gwarancji i może skrócić żywotność lampy projektora lub samego projektora. W celu uzyskania porad dotyczących niestandardowej instalacji prosimy o kontakt z firmą Optoma.

# USTAWIENIE I INSTALACJA

## Podłączanie źródeł sygnału do projektora

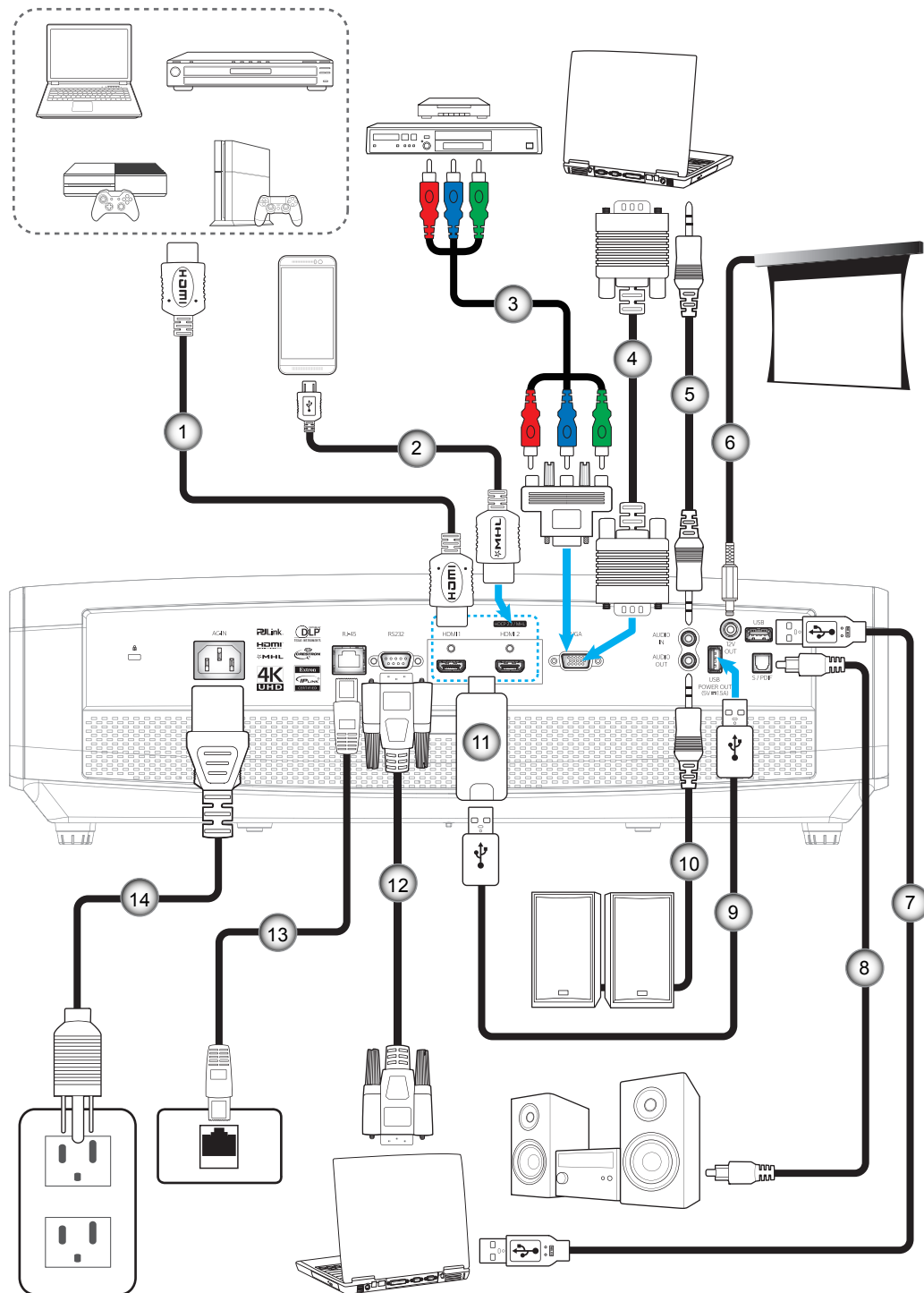

Nr.	Element	Nr.	Element
1.	Kabel HDMI	8.	Kabel wyjścia S/PDIF
2.	Kabel HDMI/MHL	9.	Kabel zasilania USB
3.	Kabel Component RCA	10.	Kabel wyjścia audio
4.	Kabel wejścia VGA	11.	Klucz HDMI
5.	Kabel wejścia audio	12.	Kabel RS232
6.	Gniazdo prądu stałego 12V	13.	Kabel RJ-45
7.	Kabel USB	14.	Przewód zasilający

# USTAWIENIE I INSTALACJA

## Regulacja projektowanego obrazu

### Wysokość obrazu

Projektor jest wyposażony w nóżki podnoszenia, do regulacji wysokości obrazu.

1. Zlokalizuj pod projektorem nóżkę regulacji do ustawienia.
2. Obróć regulowaną stopkę zgodnie lub przeciwnie do kierunku ruchu wskazówek zegara, w celu podwyższenia lub obniżenia projektora.

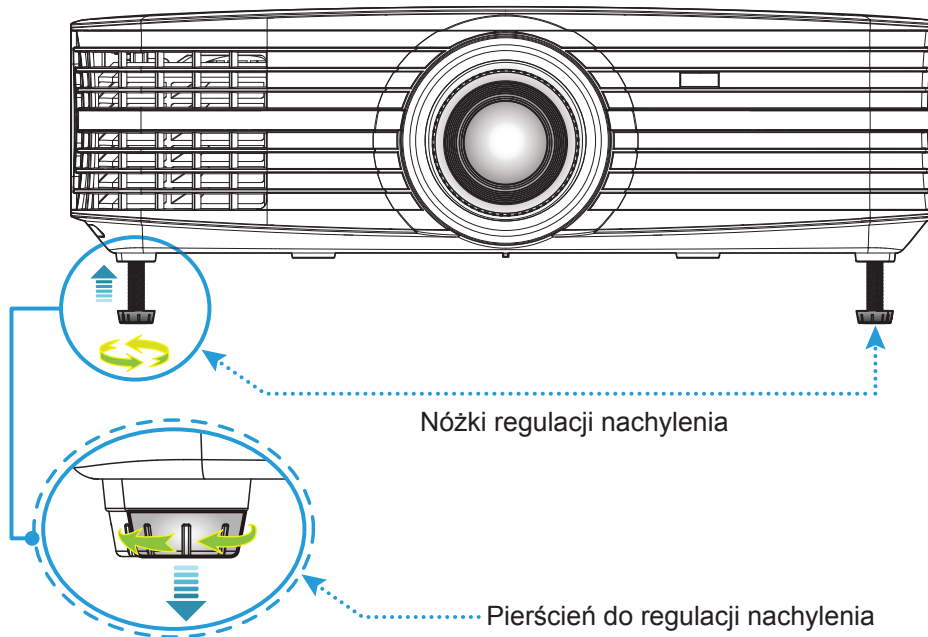

### Powiększenie, przesunięcie obiektywu i ostrość

- W celu dostosowania rozmiaru i położenia obrazu należy wykonać następujące czynności:
  - a. Naciśnij mocno środkową część górnej pokrywy, aby odblokować zaczep. Następnie otwórz górną pokrywę.

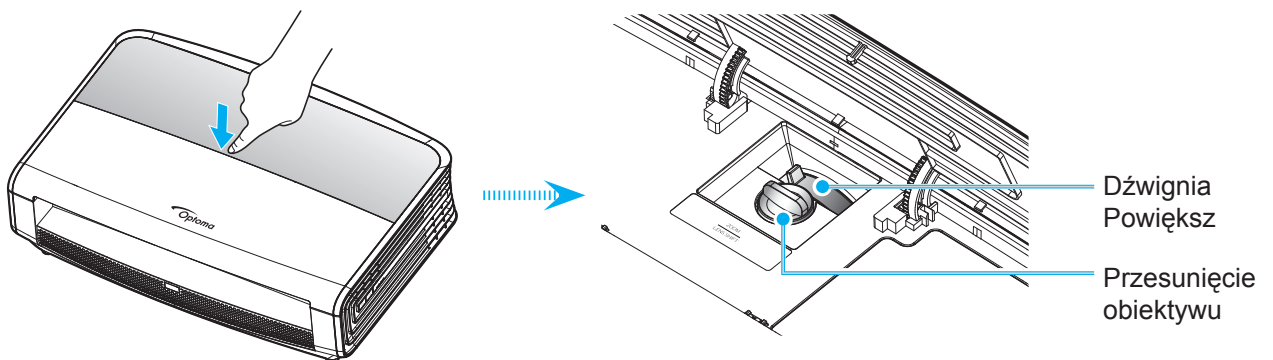

- b. Aby dostosować rozmiar obrazu, obróć dźwignię powiększenia zgodnie z ruchem wskazówek zegara lub przeciwnie do niego w celu powiększenia lub zmniejszenia rozmiaru wyświetlanego obrazu.
- c. Aby dostosować położenie obrazu, obróć pokrętko przesunięcia obiektywu zgodnie z ruchem wskazówek zegara lub przeciwnie do niego w celu ustawienia położenia wyświetlanego obrazu w pionie.

# USTAWIENIE I INSTALACJA

- Aby wyregulować ostrość obrazu, należy obracać pierścień ostrości zgodnie z ruchem wskazówek zegara lub przeciwnie do niego, aż do uzyskania wyraźnego i czytelnego obrazu.

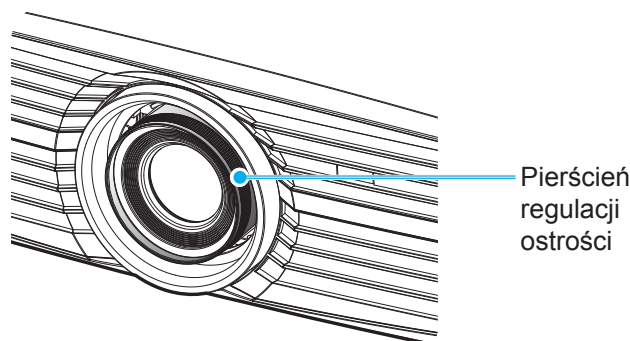

**Uwaga:** Projektor pozwala na ustawienie ostrości w zakresie odległości od 1,3m do 9,3m.

## Konfiguracja pilota

### Wkładanie/wymiana baterii

Dla pilota dostarczane są dwie baterie AAA.

1. Zdejmij pokrywę baterii z tyłu pilota.
2. Włóż baterie AAA do przedziału baterii, jak pokazano na ilustracji.
3. Załóż pokrywę baterii na pilota.

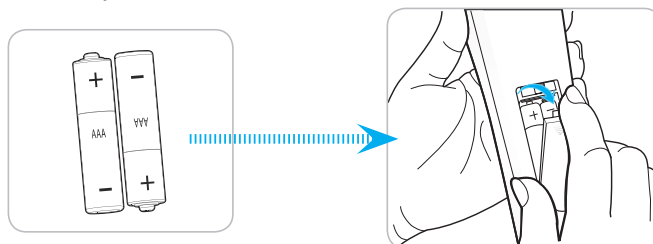

**Uwaga:** Baterie można wymieniać na takie same lub równoważne.

### PRZESTROGA

Nieprawidłowe używanie baterii, może spowodować chemiczny wyciek lub eksplozję. Należy się zastosować do instrukcji poniżej.

- Nie należy mieszać baterii różnych typów. Baterie różnych typów mają różne charakterystyki.
- Nie należy mieszać baterii starych i nowych. Mieszanie starych i nowych baterii, może skrócić żywotność nowych baterii lub spowodować chemiczny wyciek starych baterii.
- Baterie, po ich zużyciu, należy usunąć jak najszybciej. Wyciekające z baterii chemikalia, po zetknięciu się ze skórą, mogą spowodować wysypkę. Po odkryciu jakiegokolwiek chemicznego wycieku, należy go wytrzeć dokładnie szmatką.
- Dostarczone z tym produktem baterie mogą mieć krótszą od oczekiwanej żywotność, z powodu warunków przechowywania.
- Jeśli pilot nie będzie długo używany, należy wyjąć z niego baterie.
- Podczas usuwania baterii, należy się zastosować do prawa obowiązującego w danym regionie lub kraju.

# USTAWIENIE I INSTALACJA

## Zasięg skuteczny

Czujnik podczerwieni (IR) dla zdalnego sterowania umieszczony jest z przodu i z tyłu projektora. W celu zapewnienia prawidłowego funkcjonowania pamiętaj o trzymaniu pilota pod kątem w zakresie 30 stopni od linii prostopadłej do czujnika IR zdalnego sterowania projektora. Odległość między pilotem a czujnikiem nie powinna być większa niż 7 metrów.

- Upewnij się, że między pilotem a czujnikiem IR projektora nie ma przeszkód, które mogą zakłócać wiązkę podczerwieni.
- Upewnij się, że nadajnik podczerwieni pilota nie jest zakłócany przez bezpośrednio działające promienie słoneczne lub lampy fluorescencyjne.
- Trzymaj pilota w odległości większej niż 2 metry od lamp fluorescencyjnych, gdyż zakłócają one działanie pilota.
- Jeżeli pilot znajduje się w pobliżu falownikowych lamp fluorescencyjnych, może być od czasu do czasu nieskuteczny.
- Jeżeli pilot i projektor znajdują się w bardzo bliskiej odległości, pilot może być nieskuteczny.
- Po skierowaniu w stronę ekranu, skuteczna odległość od pilota do ekranu i odbicia promienia podczerwieni w stronę projektora, wynosi poniżej 5 metrów. Jednak odległość skuteczna może różnić się zależnie od ekranu.

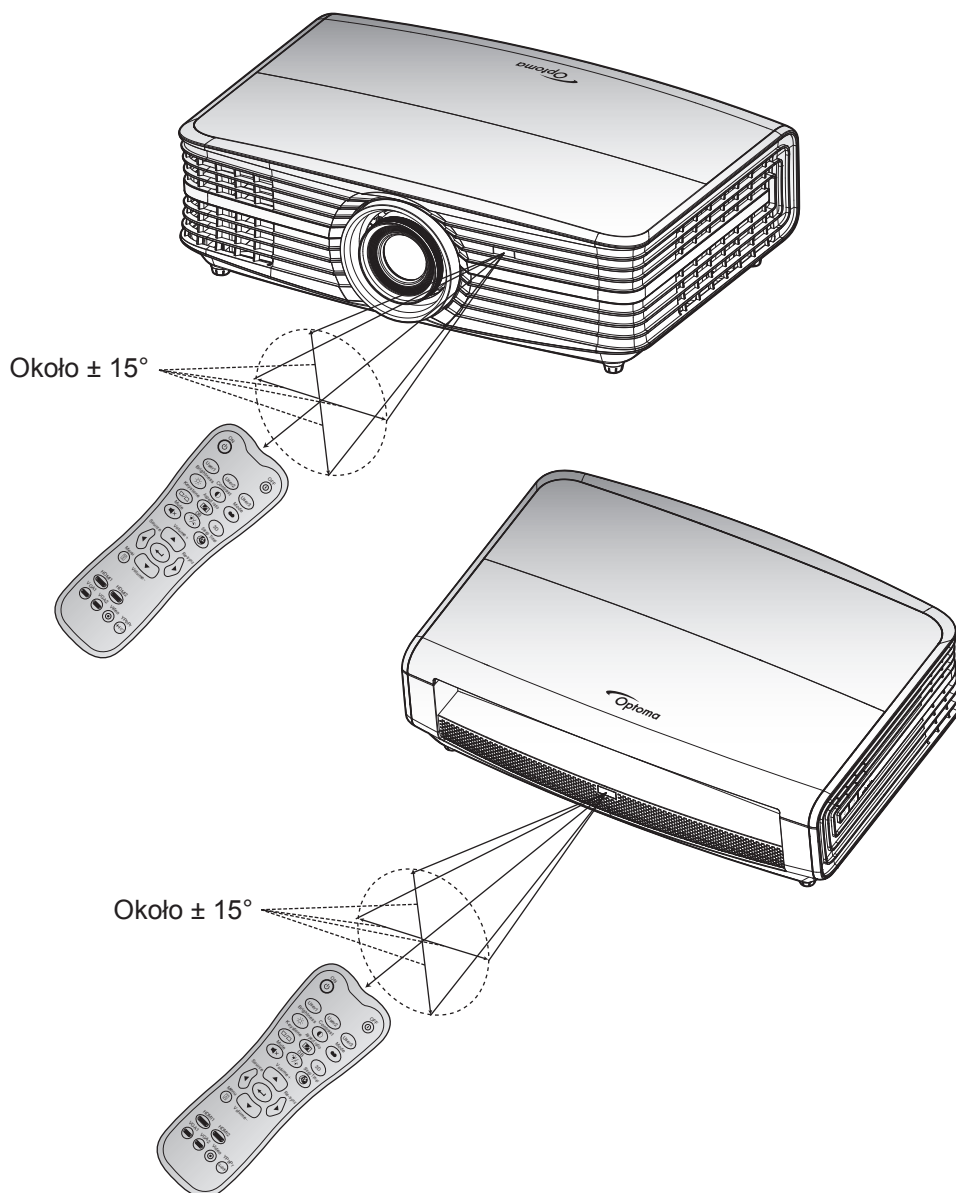

# KORZYSTANIE Z PROJEKTORA

## Włączenie/wyłączenie zasilania projektora

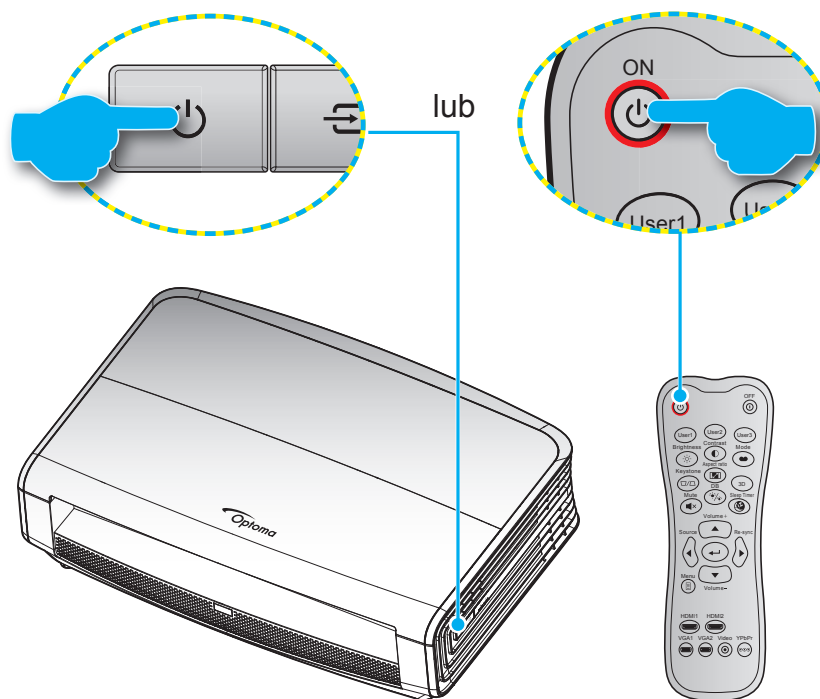

### Włączenie zasilania





1. Upewnij się, czy prawidłowo podłączony jest przewód zasilający i kabel sygnału/źródła. Po podłączeniu, dioda LED Wł/Czuwanie zmieni kolor na czerwony.
2. Włącz projektor, naciskając przycisk „” na klawiaturze projektora lub na pilocie.
3. Ekran początkowy wyświetli się po około 10 sekundach, a dioda LED włączenia/gotowości będzie migać na niebiesko.

**Uwaga:** Podczas pierwszego włączenia projektora pojawi się zachęta do wyboru preferowanego języka, orientacji projekcji oraz innych ustawień.

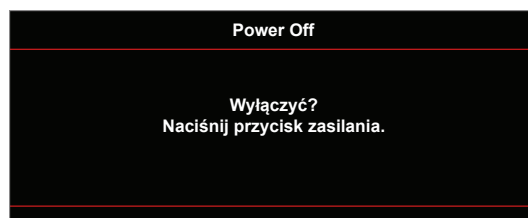
### Wyłączenie zasilania

1. Wyłącz projektor, naciskając przycisk „” na klawiaturze projektora lub „” na pilocie.
2. Wyświetlony zostanie następujący komunikat:



3. Naciśnij ponownie przycisk „” lub „” w celu potwierdzenia, w przeciwnym razie po 15 sekundach komunikat zniknie samoistnie. Po drugim naciśnięciu przycisku „” lub „” projektor zostanie wyłączony.
4. Wentylatory chłodzące kontynuują działanie przez około 10 sekund w celu wykonania cyklu chłodzenia, a dioda LED Wł/Czuwanie miga zielonym lub niebieskim światłem. Gdy dioda LED Wł/Czuwanie zacznie świecić stałym czerwonym światłem oznacza to, że projektor przeszedł do trybu czuwania. Aby z powrotem włączyć projektor, należy poczekać na zakończenie przez projektor cyklu chłodzenia i przejście do trybu oczekiwania. Gdy urządzenie działa w trybie czuwania, wystarczy nacisnąć przycisk „”, aby ponownie uruchomić projektor.
5. Odłącz przewód zasilający od gniazda elektrycznego i od projektora.

**Uwaga:** Nie jest zalecane włączenie projektora natychmiast po wykonaniu procedury wyłączenia zasilania.

# KORZYSTANIE Z PROJEKTORA

## Wybierz źródła wejścia



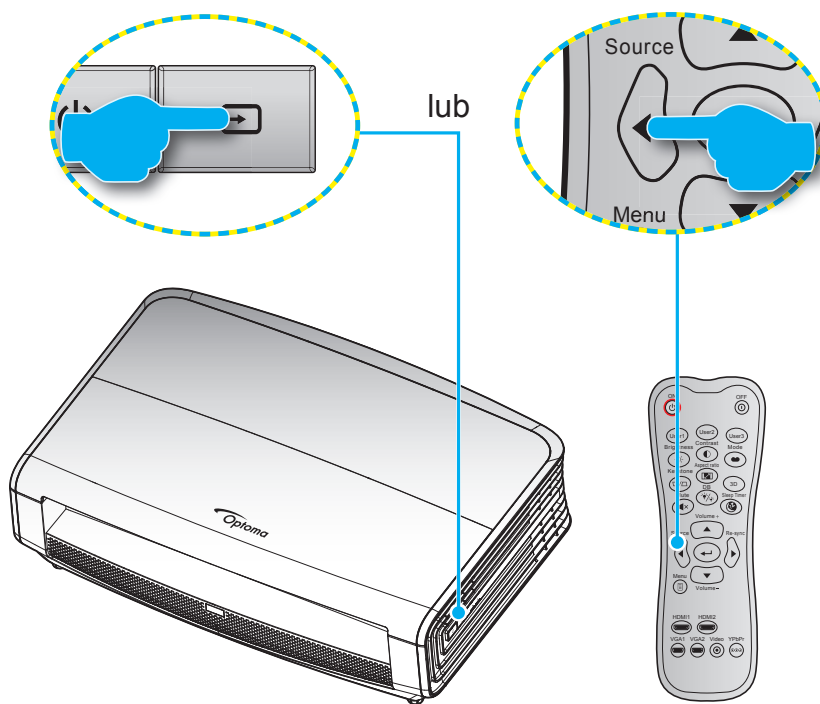











Włącz podłączone źródło sygnału do wyświetlania na ekranie, takie jak komputer, notebook, odtwarzacz wideo, itd. Projektor automatycznie wykryje źródło. Jeżeli podłączonych jest wiele źródeł, naciśnij przycisk wyboru źródła na klawiaturze projektora lub na pilocie, aby wybrać wymagane źródło sygnału wejściowego.



# KORZYSTANIE Z PROJEKTORA

## Nawigacja i funkcje menu

Projektor posiada wielojęzyczne menu ekranowe (OSD), które umożliwia wykonanie regulacji i zmianę różnych ustawień. Projektor automatycznie wykryje źródło.

1. Aby otworzyć menu OSD, naciśnij przycisk  na pilocie lub na klawiaturze projektora.
2. Po wyświetleniu OSD, użyj przycisków   do wyboru dowolnego elementu w menu głównym. Podczas dokonywania wyboru na określonej stronie, naciśnij przycisk  lub , aby przejść do podmenu.
3. Użyj przycisków   do wyboru wymaganego elementu w podmenu, a następnie naciśnij przycisk  lub , aby wyświetlić dalsze ustawienia. Wyreguluj ustawienia korzystając z przycisków  .
4. Wybierz następny element do regulacji w podmenu i wyreguluj w sposób opisany powyżej.
5. Naciśnij  lub  w celu potwierdzenia, po czym ekran powróci do menu głównego.
6. W celu wyjścia z ustawień, naciśnij ponownie przycisk  lub . Menu OSD zostanie zamknięte, a projektor automatycznie zapisze nowe ustawienia.

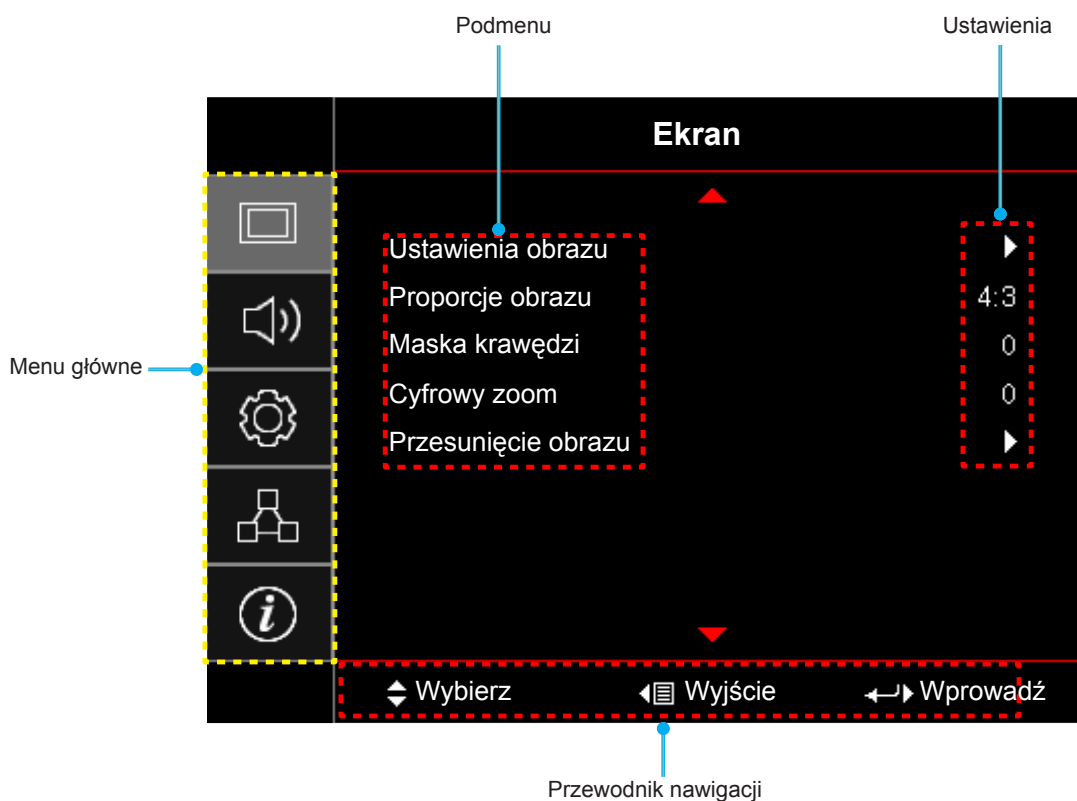



# KORZYSTANIE Z PROJEKTORA

## Drzewo menu ekranowego

Menu główne	Podmenu	Podmenu 2	Podmenu 3	Podmenu 4	Wartości		
Ekran	Ustawienia obrazu	Tryb wyświetlania			Kino		
					HDR		
					Vivid		
					Gra		
					Referencyjny		
					Jasny		
					Użytkownika		
					ISF dzień		
					ISF noc		
		Kolor Ściany				Wył [Domyślne]	
						Tablica	
						Jasny Żółty	
						Jasny Zielony	
						Jasny Niebieski	
						Różowy	
						Szary	
		Zakres dynamiczny	Film			Wył	
						SDR->HDR	
						Auto [Domyślne]	
			Efekt HDR			Jasny	
						Standardowy [Domyślne]	
						Film	
		Jasność				-50 ~ 50	
		Kontrast				-50 ~ 50	
		Ostrość				1 ~ 15	
		Kolor				-50 ~ 50	
		Odcień				-50 ~ 50	
		Gamma	Film				
			Video	Standardowy(2.2)			
				1.8			
				2.0			
2.4							
Ustawienia kolorów	BrilliantColor™			1 ~ 10			

# KORZYSTANIE Z PROJEKTORA

Menu główne	Podmenu	Podmenu 2	Podmenu 3	Podmenu 4	Wartości
Ekran	Ustawienia obrazu	Ustawienia kolorów	Temp. koloru		D55
					D65
					D75
					D83
					D93
					Natywny
			Paleta kolorów		Natywny
					HDTV
					Prezentacja
					Kino
					Gra
			CMS	Kolor	R [Domyślne]
					G
					B
					C
					Y
					M
					W
				Offset x	-50 ~ 50 [Domyślne: 0]
				Offset y	-50 ~ 50 [Domyślne: 0]
				Jasność	-50 ~ 50 [Domyślne: 0]
				Skasuj	Anuluj [Domyślne]
			Tak		
			Wyjście		
			Ustawienia RGB	Wzmocn. czerwony	-50 ~ 50
				Wzmocn. zielony	-50 ~ 50
				Wzmocn. niebieski	-50 ~ 50
				Odchyl. czerwony	-50 ~ 50
				Odchyl. zielony	-50 ~ 50
				Odchyl. niebieski	-50 ~ 50
				Skasuj	Anuluj [Domyślne]
					Tak
			Wyjście		
			Przestrzeń barw [Wejście inne niż HDMI]		Auto [Domyślne]
					RGB
					YUV
			Przestrzeń barw [Wejście HDMI]		Auto [Domyślne]
					RGB (0-255)
					RGB (16-235)
					YUV

# KORZYSTANIE Z PROJEKTORA

Menu główne	Podmenu	Podmenu 2	Podmenu 3	Podmenu 4	Wartości		
Ekran	Ustawienia obrazu	Sygnał [wejście RGB/Component]	Automatyczny		Wył		
					Wł [Domyślne]		
			Częstotliwość		-50 ~ 50 (w zależności od sygnału) [Domyślne: 0]		
			Faza		0~31 (w zależności od sygnału) [Domyślne: 0]		
			Pozycja poziom		-50 ~ 50 (w zależności od sygnału) [Domyślne: 0]		
			Pozycja pion		-50 ~ 50 (w zależności od sygnału) [Domyślne: 0]		
		Wyjście					
		UltraDetail				Wył	
						1	
						2	
						3	
		DynamicBlack				Wył	
						Wł [Domyślne Tryb lampy = Dynamic (30%~100%)]	
		Tryb jasności				Jasny	
						Eko.	
		PureEngine [tylko w wybranych modelach]	PureContrast			Wył	
						Wł	
			PureColor			Wył	
						1	
						2	
						3	
						4	
						5	
			PureMotion			Wył	
						1	
						2	
			PureMotion Demo			3	
						Wył [Domyślne]	
						Podziel poziomo	
					Podziel pionowo		
		Skasuj					
		Proporcje obrazu				4:3	
						16:9	
						LBX [za wyjątkiem modeli SVGA XGA]	
						SuperWide [Wideo]	
						Natywny	
						Auto	
		Maska krawędzi				0 ~ 10 [Domyślne: 0]	
		Cyfrowy zoom				-5 ~ 25 [Domyślne: 0]	
		Przesunięcie obrazu	Poziom 				-100 ~ 100 [Domyślne: 0]
			Pion 				-100 ~ 100 [Domyślne: 0]





# KORZYSTANIE Z PROJEKTORA

Menu główne	Podmenu	Podmenu 2	Podmenu 3	Podmenu 4	Wartości		
Audio	Głośnik				Auto [Domyślne]		
					Wył		
					Wł		
	Wycisz				Wył [Domyślne]		
					Wł		
	Głośność				0 ~ 10 [Domyślne: 5]		
Ustawienia	Projekcja				Przód  [Domyślne]		
					Rear 		
					Sufit-góra 		
					Tył-góra 		
	Ustawienia lampy	Info. o lampie				Wył	
		Kasuj licznik lampy				Wł [Domyślne]	
						Anuluj [Domyślne]	
	Ustawienia filtra	Ilość godzin użycia filtra				Tak	
						Nie	
		Zainstalowany filtr					Wył
							300hr
							500hr [Domyślne]
							800hr
							1000hr
		Reset filtra				Anuluj [Domyślne]	
					Tak		
	Ustawienia zasilacza	Włącz przy zasilaniu				Wył [Domyślne]	
						Wł	
		Auto wyłączenie (min)				0 ~ 180 (przyrosty 5 min) [Domyślne: 0]	
		Wyłącznik czasowy (min)				0 ~ 990 (przyrosty 30 min) [Domyślne: 0]	
			Zawsze włączony				Nie [Domyślne]
					Tak		
	Zabezpieczenia	Tryb zasilania (Czuwanie)				Aktywny	
						Eko.[Domyślne]	
		Zabezpieczenia					Wył
							Wł
		Timer zabezpieczający		Miesiąc			
	Dzień						
	Godzina						
Zmień hasło							

# KORZYSTANIE Z PROJEKTORA

Menu główne	Podmenu	Podmenu 2	Podmenu 3	Podmenu 4	Wartości		
Ustawienia	Wzorzec testowy				Zielony Siatka		
					Magenta Siatka		
					Biały Siatka		
					Biały		
					Wył		
	Ustawienia pilota [zależy od pilota]	Funkcje IR				Wł	
						Przód	
						Rear	
		Użytkownika1					Wył
							Wzorzec testowy
							LAN
							CMS
							Temp. koloru
							Gamma
							Automatyczne źródło
							Projekcja
							Ustawienia lampy
							Powiększ
							MHL
							Zakres dynamiczny [Domyślne]
							DynamicBlack
							PureEngine
			Użytkownika2				
							LAN
							CMS
							Temp. koloru
							Gamma
							Automatyczne źródło
							Projekcja
							Ustawienia lampy
							Powiększ
							MHL [Domyślne]
							Zakres dynamiczny
							DynamicBlack
		Użytkownika3					PureEngine
							Wzorzec testowy
							LAN
							CMS
						Temp. koloru	
						Gamma	
						Automatyczne źródło	
						Projekcja	
				Ustawienia lampy			
					Powiększ		

# KORZYSTANIE Z PROJEKTORA

Menu główne	Podmenu	Podmenu 2	Podmenu 3	Podmenu 4	Wartości			
Ustawienia	Ustawienia pilota [zależy od pilota]	Użytkownika3			MHL			
					Zakres dynamiczny			
					DynamicBlack [Domyślne]			
	ID projektora				00 ~ 99			
	Wyzwalacz 12 V	Wyzwalacz 12 V				Wł		
						Wył		
	Options	Język				English [Domyślne]		
						Deutsch		
						Français		
						Italiano		
						Español		
						Português		
						繁體中文		
						简体中文		
						日本語		
						<b>한국어</b>		
						Русский		
			Options	Menu Settings	Położenie menu			Górny lewy 
								Górny prawy 
						Środek  [Domyślne]		
						Dolny lewy 		
						Dolny prawy 		
								Wył
	Options	Automatyczne źródło				Wył [Domyślne]		
						Wł		
	Options	Źródło wejścia				HDMI1		
						HDMI2/MHL		
						VGA		
	Options	Duża wysokość				Wył [Domyślne]		
						Wł		
	Options	Blokada trybu wyświetlania				Wył [Domyślne]		
						Wł		
	Options	Blokuj klawisze				Wył [Domyślne]		
						Wł		
	Options	Ukryj informacje				Wył [Domyślne]		
						Wł		
	Options	Logo				Domyślne [Domyślne]		
						Neutralny		

# KORZYSTANIE Z PROJEKTORA

Menu główne	Podmenu	Podmenu 2	Podmenu 3	Podmenu 4	Wartości
Ustawienia	Options	Kolor tła			Brak [Domyślne]
					Niebieski
					Czerwony
					Zielony
					Szary
		Ustawienia HDMI 2			EDID 1 [Domyślne]
					EDID 2
		HDMI 1 EQ			1 ~ 7 [Domyślne: 4]
	HDMI 2 EQ			1 ~ 7 [Domyślne: 4]	
	Skasuj	Reset OSD			Anuluj [Domyślne]
				Tak	
Reset to Default			Anuluj [Domyślne]		
			Tak		
Sieć	LAN	Stan sieci			(tylko do odczytu)
		Adres MAC			(tylko do odczytu)
		DHCP			Wył [Domyślne]
					Wł
		Adres IP			192.168.0.100 [Domyślne]
		Maska podsieci			255.255.255.0 [Domyślne]
		Brama			192.168.0.254 [Domyślne]
		DNS			192.168.0.51 [Domyślne]
	Skasuj				
	Control	Crestron			Wył
					Wł [Domyślne] <b>UWAGA:</b> Port 41794
		Extron			Wył
					Wł [Domyślne] <b>UWAGA:</b> Port 2023
		PJ Link			Wył
					Wł [Domyślne] <b>UWAGA:</b> Port 4352
		AMX Device Discovery			Wył
					Wł [Domyślne] <b>UWAGA:</b> Port 9131
		Telnet			Wył
					Wł [Domyślne] <b>UWAGA:</b> Port 23
		HTTP			Wył
				Wł [Domyślne] <b>UWAGA:</b> Port 80	

# KORZYSTANIE Z PROJEKTORA

Menu główne	Podmenu	Podmenu 2	Podmenu 3	Podmenu 4	Wartości	
Informacje	Regulatory					
	Serial Number					
	Source					
	Rozdzielczość				00x00	
	Refresh Rate				0,00Hz	
	Tryb wyświetlania					
	Tryb zasilania (Czuwanie)					
	Licznik lampy	Jasny				0 hr
		Eko.				0 hr
		Dynamic				0 hr
		Łącznie				
	Stan sieci					
	Adres IP					
	ID projektora				00 ~ 99	
	Ilość godzin użycia filtra					
	Tryb jasności					
Wersja firmware	System					
	LAN					
	MCU					



# KORZYSTANIE Z PROJEKTORA

## Menu Ekran

### Menu ustawień wyświetlanego obrazu

#### Tryb wyświetlania

Dostępnych jest wiele wstępnych ustawień fabrycznych, zoptymalizowanych dla różnych typów obrazów.

- **Kino:** zapewnia najlepsze kolory do oglądania filmów.
- **HDR:** wyświetlanie zawartości HDR (High Dynamic Range) zgodnie z zamierzeniami twórcy.
- **Vivid:** W tym trybie, nasycenie koloru i jasność są dobrze zrównoważone. Wybierz ten tryb do grania w gry.
- **Gra:** Wybierz ten tryb, aby zwiększyć jasność i poziom czasu odpowiedzi celem większego zadowolenia z gier wideo.
- **Referencyjny:** Przeznaczeniem tego trybu jest odtwarzanie obrazu możliwie jak najbardziej zgodnie z zamierzeniami reżysera. Kolor, temperatura kolorów, jasność, kontrast i ustawienia gamma są konfigurowane do standardowych poziomów odniesienia. Wybierz ten tryb, aby oglądać wideo.
- **Jasny:** Maksymalna jasność z wejścia PC.
- **Użytkownika:** Zapamiętanie ustawień użytkownika.
- **ISF dzień:** Optymalizacja obrazu w dziennym trybie ISF w celu uzyskania perfekcyjnej kalibracji i wysokiej jakości obrazu.
- **ISF noc:** Optymalizacja obrazu w nocnym trybie ISF w celu uzyskania perfekcyjnej kalibracji i wysokiej jakości obrazu.

**Uwaga:** W celu dostępu i kalibracji w trybach wyświetlania ISF dzień i noc, skontaktuj się z lokalnym dostawcą.

#### Kolor Ściany

Użyj tej funkcji dla uzyskania zoptymalizowanego obrazu ekranowego, dopasowanego do koloru ściany. Wybierz opcję Wył, Tablica, Jasny Żółty, Jasny Zielony, Jasny Niebieski, Różowy lub Szary.

#### Zakres dynamiczny

Konfiguracja ustawienia HDR (ang. High Dynamic Range) i jego efektu w przypadku wyświetlania obrazu wideo z odtwarzaczy Blu-ray i urządzeń do transmisji strumieniowych obsługujących rozdzielczość 4K.

##### ► Film

- **Wył:** Wyłączanie przetwarzania HDR.
- **SDR->HDR:** Dodawanie efektu przetwarzania HDR do sygnału SDR. Można dostosować poziom przetwarzania HDR w menu Efekt HDR.
- **Auto:** Automatyczne wykrywanie sygnału HDR.

##### ► Efekt HDR

- **Jasny:** Wybierz ten tryb w celu uzyskania bardziej nasyconych kolorów.
- **Standardowy:** Wybierz ten tryb w celu uzyskania naturalnie wyglądających obrazów.
- **Film:** Wybierz ten tryb, aby uzyskać więcej szczegółów.
- **Szczegóły:** Wybierz ten tryb, aby ciemne sceny miały więcej szczegółów.

#### Jasność

Regulacja jasności obrazu.

#### Kontrast

Kontrast reguluje stopień różnicy pomiędzy najjaśniejszymi a najciemniejszymi obszarami obrazu.

#### Ostrość

Regulacja ostrości obrazu.

# KORZYSTANIE Z PROJEKTORA

## Kolor

Zmiana obrazu wideo z czarno-białego do całkowicie nasyconych kolorów.

## Odcień

Regulacja balansu kolorów czerwony i zielony.

## Gamma

Ustawienie typu krzywej gamma. Po zakończeniu ustawień początkowych i dokładnej regulacji należy wykorzystać czynności Regulacja Gamma do optymalizacji wyjścia obrazu.

- **Film:** Do kina domowego.
- **Video:** Dla źródła wideo lub TV.
- **Grafika:** Dla źródła PC /Zdjęcia.
- **Standardowy(2.2):** Do ustawień standardowych.
- **1.8 / 2.0 / 2.4:** Dla określonego źródła PC /Zdjęcia.

## Ustawienia kolorów

Konfiguracja ustawienia kolorów.

- **BrilliantColor™:** Ten regulowany element wykorzystuje nowy algorytm przetwarzania kolorów i ulepszenia dla podwyższenia jasności przy jednoczesnym zapewnianiu realnych, bardziej żywych kolorów obrazu.
- **Temp. koloru:** Wybór temperatury kolorów spośród D55, D65, D75, D83, D93 i Natywny.
- **Paleta kolorów:** Wybór odpowiedniej palety kolorów spośród Natywny, HDTV, Prezentacja, Kino lub Gra.
- **CMS (Color Management System):** Wybierz jeden z kolorów (R/G/B/C/M/Y) w celu regulacji jego przesunięcia x/y i jasności.
  - **Kolor:** Wybór koloru czerwonego (R), zielonego (G), niebieskiego (B), cyjanowego (C), żółtego (Y), magenta (M) lub białego (W).
  - **Offset x:** Regulacja wartości przesunięcia x wybranego koloru.
  - **Offset y:** Regulacja wartości przesunięcia y wybranego koloru.
  - **Jasność:** Regulacja poziomu jasności wybranego koloru.
  - **Skasuj:** Przywracanie domyślnych fabrycznych ustawień kolorów.
  - **Wyjście:** Wyjście z menu „CMS”.
- **Ustawienia RGB:** Ustawienia te pozwalają na skonfigurowanie jasności (wzmocnienie) i kontrastu (odchylenie) obrazu.
  - **Skasuj:** Przywracanie domyślnych fabrycznych ustawienia RGB.
  - **Wyjście:** Wyjście z menu „Ustawienia RGB”.
- **Przestrzeń barw (tylko wejście inne niż HDMI):** Wybierz odpowiedni typ matrycy kolorów, spośród następujących: AUTO, RGB lub YUV.
- **Przestrzeń barw (tylko wejście HDMI):** Wybierz odpowiedni typ matrycy kolorów, spośród następujących: Auto, RGB (0-255), RGB (16-235), i YUV.

## Sygnal

Regulacja opcji sygnału.

- **Automatyczny:** Automatyczna konfiguracja sygnału (wyszarzenie elementów częstotliwość i faza). Po wyłączeniu opcji automatyczny, elementy częstotliwość i faza zostaną wyświetlone, umożliwiając ręczne dostrojenie i zapisanie ustawień przez użytkownika.
- **Częstotliwość:** Zmienia częstotliwość wyświetlania danych w celu dopasowania częstotliwości karty grafika komputera. Użyj tej funkcji wyłącznie wtedy, gdy obraz miga w pionie.

# KORZYSTANIE Z PROJEKTORA

- **Faza:** Synchronizuje taktowanie sygnału wyświetlania karty grafika. Użyj tej funkcji do poprawienia niestabilnego lub migającego obrazu.
- **Pozycja poziom:** Regulacja położenia obrazu w poziomie.
- **Pozycja pion:** Regulacja położenia obrazu w pionie.
- **Wyjście:** Wyjście z menu „Sygnał”.

**Uwaga:** To menu jest dostępne tylko wtedy, gdy źródłem wejścia jest RGB/Component.

## UltraDetail

Dostosowywanie krawędzi wyświetlanego obrazu w celu zwiększenia liczby szczegółów.

## DynamicBlack

Umożliwia automatyczną regulację jasności obrazu w celu uzyskania optymalnego kontrastu.

## Tryb jasności

Dostosowywanie ustawień trybu jasności.

- **Jasny:** Wybierz „Jasny”, aby zwiększyć jasność.
- **Eko.:** Wybierz „Eko.”, aby przyciemnić światło lampy projektora, co obniży zużycie energii i wydłuży żywotność lampy.

## PureEngine

Dostosowywanie parametrów PureEngine.

- **PureContrast:** Umożliwia automatyczną optymalizację jasności ciemnych/jasnych scen filmu w celu uzyskania wyjątkowej szczegółowości.
- **PureColor:** Umożliwia znaczące wzmocnienie barwności obrazu.
- **PureMotion:** Umożliwia zachowanie naturalnego ruchu wyświetlanego obrazu.
- **PureMotion Demo:** Funkcja ta zapewnia podgląd różnicy pomiędzy jakością surowego nieprzetworzonego obrazu i obrazu przetworzonego przez PureMotion. Użyj tego trybu do sprawdzenia zmian wprowadzonych w ustawieniach PureMotion.

**Uwaga:** To menu jest dostępne tylko w wybranych modelach.

## Skasuj

Przywracanie domyślnych fabrycznych ustawienia kolorów.

## Menu proporcje obrazu ekranu

### Proporcje obrazu

Wybierz proporcje obrazu wyświetlanego obrazu spośród następujących opcji:

- **4:3:** Ten format jest przeznaczony do źródeł wejścia 4:3.
- **16:9:** Ten format jest przeznaczony do źródeł wejścia 16:9, takich jak HDTV i DVD, rozszerzonych do telewizji szerokoekranowej.
- **LBX:** To jest format dla obrazów innych niż 16x9, źródła letterbox i w przypadku używania zewnętrznego obiektywu 16x9 w celu wyświetlania przy proporcje obrazu 2,35:1 z pełną rozdzielczość.
- **SuperWide:** Ten specjalny współczynnik proporcji ekranu 2,0:1 umożliwia wyświetlanie filmów o współczynniku kształtu 16:9 i 2,35:1 bez czarnych pasków w górnej i w dolnej części ekranu.
- **Natywny:** Ten format wyświetla oryginalny obraz bez żadnego skalowania.
- **Auto:** Automatyczny Wybierz odpowiedniego formatu wyświetlania.

# KORZYSTANIE Z PROJEKTORA

## Uwaga:

- Szczegółowe informacje dotyczące trybu LBX:
  - Niektóre DVD w formacie Letter-Box nie są poprawiane dla telewizorów 16x9. W tej sytuacji, obraz nie będzie wyglądał prawidłowo podczas wyświetlania w trybie 16:9. W tej sytuacji do oglądania DVD należy używać trybu 4:3. Jeśli zawartość nie jest zapisana w formacie 4:3, dookoła obrazu o rozmiarze 16:9 zostaną wyświetlone czarne pasy. Dla tego typu treści, można użyć trybu LBX do wypełnienia obrazu na wyświetlaczu 16:9.
  - Jeśli używany jest zewnętrzny obiektyw anamorficzny, ten tryb LBX umożliwia również oglądanie zawartości 2,35:1 (włącznie z anamorficznymi źródłami filmów DVD i HDTV), która obsługuje anamorficzną szerokość, jest rozszerzana do formatu 16x9 na obrazie 2,35:1. W tym przypadku, nie występują czarne pasy. W pełni wykorzystana jest moc lampy i rozdzielczość pionowa.
- W celu korzystania z formatu Superwide wykonaj następujące czynności:
  - a) Ustaw proporcje obrazu ekranu na 2,0:1.
  - b) Wybierz format „SuperWide”.
  - c) Wyreguluj prawidłowo obraz projektora na ekranie

Tabela skalowania 4K UHD:

Ekran 16:9	480i/p	576i/p	720p	1080i/p	2160p
<b>4x3</b>	Przeskalowanie do 2880 x 2160.				
<b>16x9</b>	Przeskalowanie do 3840 x 2160.				
<b>LBX</b>	Uzyskanie wyśrodkowanego obrazu 3840 x 1620, a następnie przeskalowanie do 3840 x 2160 w celu wyświetlenia				
<b>Natywny</b>	Wyśrodkowany, mapowanie 1:1. Obraz nie będzie skalowany; rozdzielczość wyświetlanego obrazu będzie zależeć od źródła wejścia.				
<b>Auto</b>	- Jeśli źródło ma format 4:3, rozdzielczość ekranu zostanie zmieniona na 2880 x 2160. - Jeśli źródło ma format 16:9, rozdzielczość ekranu zostanie zmieniona na 3840 x 2160. - Jeśli źródło ma format 15:9, rozdzielczość ekranu zostanie zmieniona na 3600 x 2160. - Jeśli źródło ma format 16:10, rozdzielczość ekranu zostanie zmieniona na 3456 x 2160.				

Zasada automatycznego mapowania:

	Rozdzielczość wejścia		Auto/Skala	
	Rozdzielczość pozioma	Rozdzielczość pionowa	3840	2160
<b>4:3</b>	640	480	2880	2160
	800	600	2880	2160
	1024	768	2880	2160
	1280	1024	2880	2160
	1400	1050	2880	2160
	1600	1200	2880	2160
<b>Szerokoekranowy laptop</b>	1280	720	3840	2160
	1280	768	3600	2160
	1280	800	3456	2160
<b>SDTV</b>	720	576	2700	2160
	720	480	3240	2160
<b>HDTV</b>	1280	720	3840	2160
	1920	1080	3840	2160

# KORZYSTANIE Z PROJEKTORA

## Menu maski krawędzi ekranu

### Maska krawędzi

Użyj tej funkcji w celu usunięcia zakłócenia kodowania wideo z krawędzi źródła wideo.

## Menu cyfrowego powiększenia ekranu

### Cyfrowy zoom

Użyj w celu zredukowania lub powiększenia obrazu na ekranie projekcji.

## Menu przesunięcia obrazu

### Przesunięcie obrazu

Reguluje pozycję wyświetlanego obrazu w poziomie (H) i w pionie (V).

## *Menu audio*

## Menu wewnętrznego głośnika audio

### Głośnik

Pozycja ta umożliwia włączenie lub wyłączenie głośnika wewnętrznego.

- **Auto:** Wybierz „Auto” w celu automatycznego wyłączenia głośnika wewnętrznego po podłączeniu do projektora głośnika zewnętrznego.
- **Wł:** Wybierz „Wł” w celu włączenia głośnika wewnętrznego.
- **Wył:** Wybierz „Wył” w celu wyłączenia głośnika wewnętrznego.

## Menu wyciszenia audio

### Wycisz

Opcja ta tymczasowo wyłącza dźwięk.

- **Wł:** Wybierz „Wł” w celu włączenia wyciszenia.
- **Wył:** Wybierz „Wył” w celu wyłączenia wyciszenia.

**Uwaga:** Funkcja Wycisz” wpływa na głośność głośnika wewnętrznego i zewnętrznego.

## Menu głośność audio

### Głośność

Regulacja poziomu głośności.

# KORZYSTANIE Z PROJEKTORA

## *Menu Ustawienia*

### Menu konfiguracji projekcji

#### Projekcja

Wybierz preferowanej projekcji spośród przód, tył, sufit-góra i tył-góra.

### Menu ustawienia lampy

#### Info. o lampie

Funkcję tą należy wybrać w celu wyświetlania lub ukrycia komunikatu o potrzebie zmiany lampy. Komunikat ten pojawia się na 30 godzin przed sugerowanym czasem wymiany lampy.

#### Kasuj licznik lampy

Zerowanie licznika czasu działania lampy po wymianie lampy.

### Menu ustawienia filtra

#### Ilość godzin użycia filtra

Wyświetla czas filtra.

#### Zainstalowany filtr

Ustawienie komunikatu ostrzegawczego.

- **Tak:** Wyświetlanie komunikatu ostrzeżenia, po 500 godzinach używania.  
**Uwaga:** „Ilość godzin użycia filtra / Przypomnienie o filtrze / Reset filtra” pojawia się wyłącznie, po ustawieniu „Zainstalowany filtr” na „Tak”.
- **Nie:** Wyłączenie komunikatu ostrzeżenia.

#### Przypomnienie o filtrze

Funkcję tą należy wybrać w celu wyświetlania lub ukrycia komunikatu o potrzebie zmiany filtra. Dostępne są opcje 300hr, 500hr, 800hr i 1000hr.

#### Reset filtra

Wyzerowanie licznika filtra pyłu, po wymianie lub oczyszczeniu filtra pyłu.

### Menu ustawienia zasilacza

#### Włącz przy zasilaniu

Choose „Wł”, aby uaktywnić tryb Włącz przy zasilaniu. Projektor zostanie włączony automatycznie po dostarczeniu zasilania prądem przemiennym, bez naciskania przycisku „Power” na klawiaturze projektora lub na pilocie.

#### Auto wyłączenie (min)

Ustawia odliczanie czasu do automatycznego wyłączenia. Licznik rozpoczyna odliczanie, przy braku wprowadzonego sygnału do wejścia projektora. Po zakończeniu odliczania, projektor wyłączy się automatycznie (w minutach).

#### Wyłącznik czasowy (min)

Konfiguracja wyłącznik czasowy.

- **Wyłącznik czasowy (min):** Ustawia odliczanie czasu do automatycznego wyłączenia. Wyłącznik czasowy rozpoczyna odliczanie, przy braku wprowadzonego sygnału do wejścia projektora. Po zakończeniu odliczania, projektor wyłączy się automatycznie (w minutach).  
**Uwaga:** Po każdym wyłączeniu zasilania projektora wartość wyłącznika czasowego zostanie wyzerowana.
- **Zawsze włączony:** Zaznacz, aby wyłącznik czasowy był zawsze włączony.

# KORZYSTANIE Z PROJEKTORA

## Tryb zasilania (Czuwanie)

Ustawienie trybu zasilania.

- **Aktywny:** Wybierz „Aktywny” w celu powrotu do normalnego czuwania.
- **Eko.:** Wybierz „Eko.” w celu dalszego zwiększenia oszczędzania energii < 0,5 W.

## Menu Ustawienia Zabezpieczenia

### Zabezpieczenia

Włącz tą funkcję w celu pytania o hasło przed użyciem projektora.

- **Wł:** Wybierz „Wł”, aby używać sprawdzania zabezpieczenia przy włączaniu projektora.
- **Wył:** Wybierz „Wył”, aby można było włączyć projektor bez sprawdzania hasła.

### Timer zabezpieczający

Można użyć funkcji czasu (Miesiąc/Dzień/Godzina) do ustawienia liczby godzin używania projektora. Po upływie ustalonego czasu pojawia się polecenie ponownego wprowadzenia hasła.

### Zmień hasło

Służy do ustawiania lub modyfikowania hasła, które jest wymagane podczas włączania projektora.

## Menu ustawień wzorca testowego

### Wzorzec testowy

Wybierz jako wzorzec testowy siatkę zieloną, w kolorze magenta lub białą albo biały ekran lub wyłącz tę funkcję (wył.).

## Menu ustawienia pilota

### Funkcje IR

Służy do ustawiania funkcji IR.

- **Wł:** Wybór opcji „Wł” umożliwia sterowanie projektorem za pomocą pilota przez odbiorniki podczerwieni na górze i z przodu urządzenia.
- **Przód:** Wybór opcji „Przód” umożliwia sterowanie projektorem za pomocą pilota przez odbiornik podczerwieni z przodu urządzenia.
- **Rear:** Wybór opcji „Rear” umożliwia sterowanie projektorem za pomocą pilota przez odbiornik podczerwieni z tyłu urządzenia.
- **Wył:** Po wybraniu „Wył”, projektorem nie można sterować przez pilota. Po wybraniu „Wył”, można ponownie używać przyciski bloku przycisków.

### Użytkownika1/ Użytkownika2/ Użytkownika3

Przypisz domyślną funkcję dla Użytkownika1, Użytkownika2 lub Użytkownika3 spośród Wzorzec testowy, LAN, CMS, Temp. koloru, Gamma, Automatyczne źródło, Projekcja, Ustawienia lampy, Powiększ, MHL, Zakres dynamiczny, DynamicBlack lub PureEngine.

## Menu ustawień ID projektora

### ID projektora

Definicję ID można ustawić w menu (zakres 0~99) i umożliwić indywidualne sterowanie projektorem przez użytkownika przez polecenia RS232.



# KORZYSTANIE Z PROJEKTORA

## Konfiguracja menu wyzwalacza 12 V

### Wyzwalacz 12 V

Użyj tej funkcji do włączenia/wyłączenia wyzwalacza.

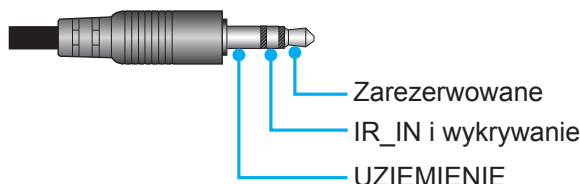

- **Wył:** Wybierz „Wył”, aby wyłączyć wyzwalacz.
- **Wł:** Wybierz „Wł”, aby włączyć wyzwalacz.

## Menu konfiguracji opcji

### Język

Wybór języka menu OSD: angielski, niemiecki, francuski, włoski, hiszpański, portugalski, chiński tradycyjny, chiński uproszczony, japoński, koreański lub rosyjski.

### Menu Settings

Umożliwia ustawienie położenia menu na ekranie i konfigurację ustawień zegara menu.

- **Położenie menu:** Wybierz położenie menu na wyświetlanym ekranie.
- **Timer menu:** Umożliwia określenie, przez jaki czas menu ekranowe OSD pozostaje widoczne na ekranie.

### Automatyczne źródło

Wybierz tę opcję, aby projektor automatycznie wyszukiwał dostępne źródło sygnału.

### Źródło wejścia

Wybierz jako źródło wejścia opcję HDMI1, HDMI2/MHL lub VGA.

### Duża wysokość

Po wybraniu „Wł”, zwiększone zostaną obroty wentylatora. Funkcja ta jest użyteczna w miejscach o dużej wysokości nad poziomem morza, gdzie jest rozrzedzone powietrze.

### Blokada trybu wyświetlania

Wybierz „Wł” lub „Wył” w celu zablokowania lub odblokowania trybu regulacji ustawień ekranu.

### Blokuj klawisze

Po ustawieniu funkcji blokady bloku przycisków na „Wł”, klawiatura zostanie zablokowana. Jednakże, projektor można obsługiwać pilotem zdalnego sterowania. Po wybraniu „Wył”, można ponownie używać blok przycisków.

### Ukryj informacje

Włącz tą funkcję, aby ukryć komunikat z informacjami.

- **Wł:** Wybierz „Wł”, aby ukryć komunikat z informacjami.
- **Wył:** Wybierz „Wył”, aby pokazać komunikat „Wyszukiwanie”.

### Logo

Użyj tej funkcji do wyboru wymaganego ekranu startowego. Jeśli wykonane zostały zmiany, zostaną one wprowadzone przy następnym włączeniu zasilania projektora.

- **Domyślny:** Domyślny ekran startowy.
- **Neutralny:** Brak wyświetlania logo na ekranie startowym.



# KORZYSTANIE Z PROJEKTORA

## Kolor tła

Użyj tej funkcji, aby określić, czy przy braku sygnału wyświetlany ma być ekran niebieski, czerwony, zielony, szary czy żaden.

## Ustawienia HDMI 2

Konfiguracja ustawień złącza HDMI 2 zgodnego z HDCP2.2.

- **EDID 1:** W przypadku sygnału wejścia 480i/p, 576i/p, 720p, 1080i/p lub 2160p.
- **EDID 2:** Tylko w przypadku sygnałów bez przeplotu.

## HDMI 1 EQ

Ustaw wartość EQ złącza HDMI dla HDMI1.

## HDMI 2 EQ

Ustaw wartość EQ złącza HDMI dla HDMI2/MHL.

## Resetowanie menu ekranowego

### Reset OSD

Przywrócenie domyślnych ustawień fabrycznych dla ustawień menu OSD.

### Reset to Default

Przywracanie wszystkich ustawień do domyślnych wartości fabrycznych.

## *Menu sieci*

### Menu sieci LAN

#### Stan sieci

Wyświetlanie stanu połączenia sieciowego (tylko do odczytu).

#### Adres MAC

Wyświetlanie adresu MAC (tylko do odczytu).

#### DHCP

Użyj tej opcji, aby włączyć lub wyłączyć funkcję DHCP.

- **Wł:** Projektor uzyska adres IP automatycznie z używanej sieci.
- **Wył:** W celu ręcznego przypisania adresu IP, maski podsieci, brama i konfiguracji DNS.

**Uwaga:** *Wyjście z OSD automatycznie zastosuje wprowadzone wartości.*

#### Adres IP

Wyświetlenie adresu IP.

#### Maska podsieci

Wyświetlenie numeru maski podsieci.

#### Brama

Wyświetlenie domyślnej brama sieci podłączonej do projektora.

#### DNS

Wyświetlenie numeru DNS.

# KORZYSTANIE Z PROJEKTORA

## Jak korzystać z przeglądarki sieci web do sterowania projektorem

1. Włącz opcję DHCP „Wł” na projektorze, aby zezwolić na autoantyczne przypisywanie adresu IP, przez serwer DHCP.
2. Otwórz przeglądarkę sieci Web w komputerze i wprowadź adres IP projektora („Sieć > LAN > Adres IP”).
3. Wpisz nazwę użytkownika i hasło i kliknij pozycję „Zaloguj”.  
Wyświetlony zostanie sieciowy interfejs konfiguracji projektora.

### **Uwaga:**

- Domyślna nazwa użytkownika i hasło to „admin”.
- Czynności opisane w tej części dotyczą systemu operacyjnego Windows 7.

## Tworzenie bezpośredniego połączenia pomiędzy komputerem a projektorem\*

1. Wybierz dla ustawienia DHCP projektora opcję „Wł”.
2. Skonfiguruj adres IP, maska podsieci, brama i ustawienia DNS projektora („Sieć > LAN”).
3. Otwórz w komputerze stronę Centrum sieci i udostępniania i przypisz komputerowi takie same parametry sieci, jak ustawione w projektorze. Kliknij przycisk „OK” w celu zapisania parametrów.

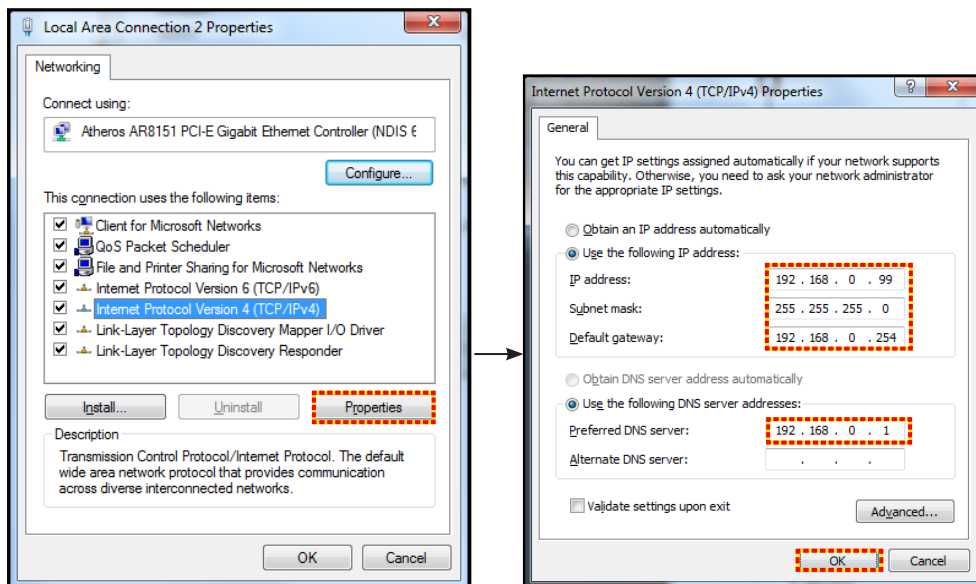

4. Otwórz przeglądarkę sieci web w komputerze PC i wpisz w polu URL adres IP, przypisany w kroku 3. Następnie naciśnij przycisk „Enter”.

### **Skasuj**

Zresetuj wszystkie wartości parametrów sieci LAN.

## **Menu sterowania siecią**

### **Crestron**

Użyj tej funkcji do wyboru funkcji sieci (port: 41794).

Dalsze informacje można uzyskać pod adresem <http://www.crestron.com> i [www.crestron.com/getroomview](http://www.crestron.com/getroomview).

### **Extron**

Użyj tej funkcji do wyboru funkcji sieci (port: 2023).

### **PJ Link**

Użyj tej funkcji do wyboru funkcji sieci (port: 4352).

### **AMX Device Discovery**

Użyj tej funkcji do wyboru funkcji sieci (port: 9131).

# KORZYSTANIE Z PROJEKTORA

## Telnet

Użyj tej funkcji do wyboru funkcji sieci (port: 23).

## HTTP

Użyj tej funkcji do wyboru funkcji sieci (port: 80).

## Menu Ustawienia - Ustawienia sterowania przez sieć

### Funkcja LAN\_RJ45

W celu zapewnienia uproszczonej i łatwej obsługi w projektorze dostępne są różne funkcje sieciowe i zdalnego zarządzania. Funkcja LAN/RJ45 projektora, przez sieć umożliwia zdalne zarządzanie: Ustawienia włączania/wyłączania zasilania, jasności i kontrastu. Można także wyświetlić informacje o stanie projektora, takie jak: Źródło wideo, Głos-Wyciszenie, itp.

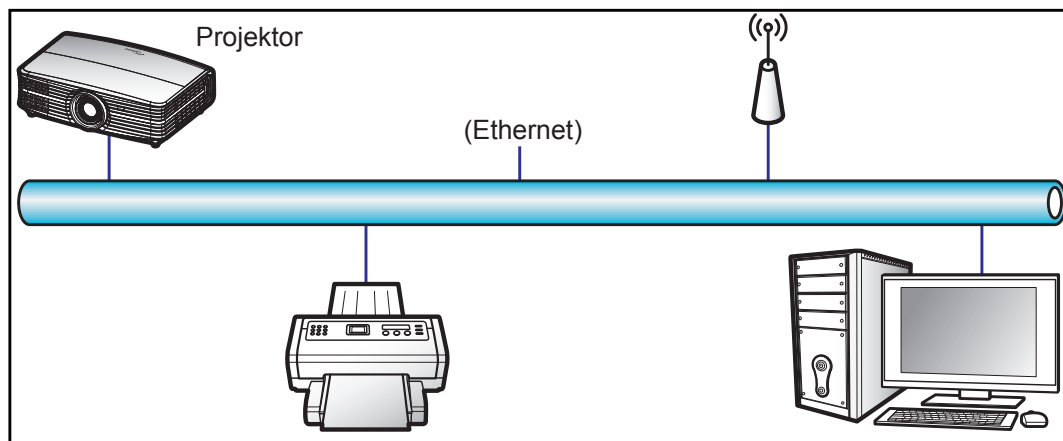

### Funkcjonalności terminal przewodowego LAN

Ten projektor może być sterowany przy użyciu komputera PC (laptopa) lub innego urządzenia zewnętrznego z portem LAN/RJ45 i zgodnego z Crestron/Extron/AMX (Wykrywanie urządzenia)/PJLink.

- Crestron jest zarejestrowanym znakiem towarowym Crestron Electronics, Inc. z USA.
- Extron jest zarejestrowanym znakiem towarowym Extron Electronics, Inc. w USA.
- AMX jest zarejestrowanym znakiem towarowym AMX LLC w USA.
- PJLink wystąpiła o znak handlowy i zarejestrowanie logo w Japonii, USA oraz innych krajach przez JBMIA.

Projektor obsługiwany jest specyficznymi poleceniami sterownika Crestron Electronics oraz związanego programowania, przykładowo RoomView®.

<http://www.crestron.com/>

Projektor jest przystosowany do obsługi urządzeń Extron w celach referencyjnych.

<http://www.extron.com/>

Projektor jest obsługiwany przez AMX (Device Discovery).

<http://www.amx.com/>

Projektor obsługuje wszystkie polecenia PJLink Class1 (Version 1.00).

<http://pjlink.jbmia.or.jp/english/>

Bardziej szczegółowe informacje o różnych typach urządzeń zewnętrznych, które można podłączyć do portu LAN/RJ45 i stosować do zdalnego sterowania projektorem, jak również obsługiwane polecenia dla takich urządzeń zewnętrznych dostępne są w dziale pomocy technicznej.

# KORZYSTANIE Z PROJEKTORA

## LAN RJ45

1. Podłącz kable RJ45 do gniazda RJ45 projektora i komputera (laptopa).

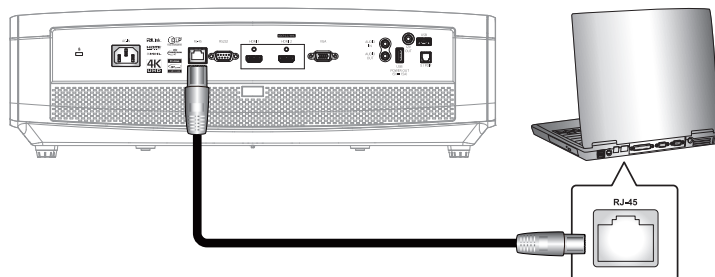

2. Na komputerze (laptopie) wybierz kolejno pozycje **Start > Panel sterowania > Połączenia sieciowe**.

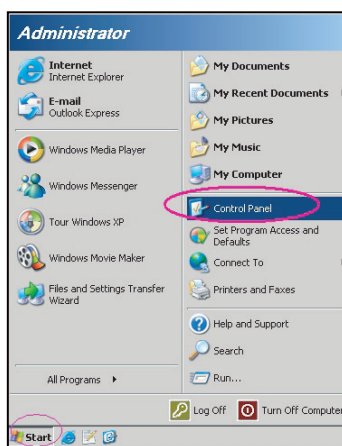

3. Kliknij prawym przyciskiem myszy pozycję **Połączenie lokalne** i wybierz polecenie **Właściwości**.

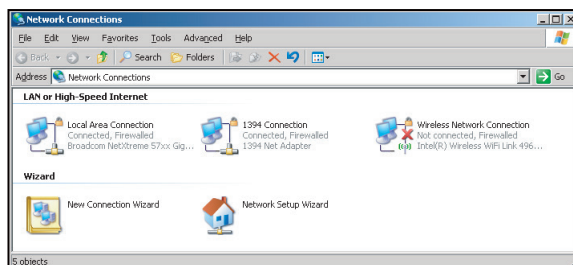

4. W oknie **Właściwości** wybierz kartę **Ogólne**, a następnie wybierz pozycję **Protokół internetowy (TCP/IP)**.

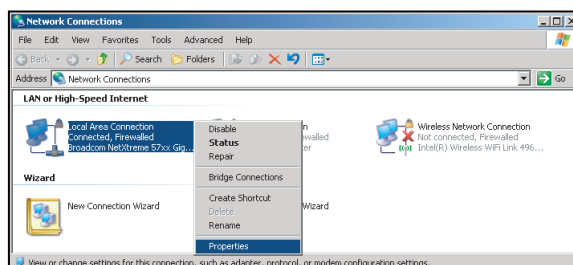

# KORZYSTANIE Z PROJEKTORA

5. Kliknij pozycję „Właściwości”.

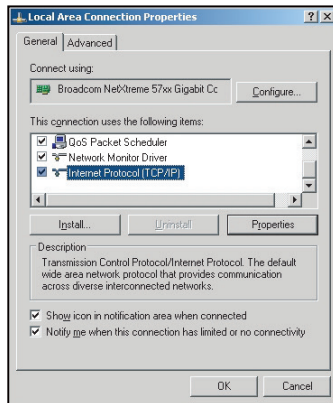

6. Wpisz adres IP i maskę podsieci, a następnie naciśnij przycisk „OK”.

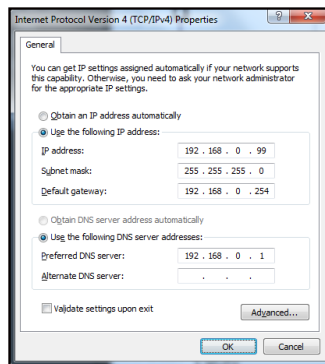

7. Naciśnij przycisk „Menu” na projektorze.
8. Wybierz w projektorze kolejno pozycje Sieć > LAN.
9. Wprowadź poniższe parametry połączenia:
  - DHCP: Wył
  - Adres IP: 192.168.0.100
  - Maska podsieci: 255.255.255.0
  - Brama: 192.168.0.254
  - DNS: 192.168.0.51
10. Naciśnij przycisk „Enter”, aby potwierdzić ustawienia.
11. Otwórz przeglądarkę sieci Web, np. Microsoft Internet Explorer z Adobe Flash Player w wersji 9.0 lub nowszej.
12. W pasku adresu wpisz adres IP projektora: 192.168.0.100.



13. Naciśnij przycisk „Enter”.  
Projektor jest ustawiony do zdalnego zarządzania. Funkcja LAN/RJ45 wyświetla następująco:

# KORZYSTANIE Z PROJEKTORA

## Strona informacji

Model: Optoma

Tool Info Contact IT Help

**Optoma**

**Projector Information**

Projector Name: Optoma UHD60  
Location:   
Firmware Version: B01  
MAC Address: 00 60 E9 16 56 17  
Resolution: 1080p 60Hz  
Lamp Hours: 0  
Assigned to: Optoma Projector

**Projector Status**

Power Status: Power On  
Source: HDMI  
Display Mode: Cinema  
Projection: Front  
Brightness Mode: Bright  
Error Status: 0: No Error

exit

CRESTRON connected Expansion Options

## Strona główna

Model: Optoma

Tool Info Contact IT Help

**Optoma**

Power Vol - Mute Vol +

Sources List

HDMI 1  
HDMI 2  
Display Port  
VGA

Menu Re-Sync  
Enter  
AV mute Source

Freeze Contrast Brightness Sharpness

CRESTRON connected Expansion Options

## Strona narzędzi

Model: Optoma

Tool Info Contact IT Help

**Optoma**

**Crestron Control**

IP Address: 192.168.0.199  
IP ID: 7  
Port: 41794  
Send

**Projector**

Projector Name: Optoma UHD60  
Location:   
Assigned to: Optoma Projector  
Send  
DHCP:  Enabled  
IP Address: 192.168.0.100  
Subnet Mask: 255.255.255.0  
Default Gateway: 192.168.0.254  
DNS Server: 192.168.0.51  
Send

**User Password**

Enabled  
New Password:   
Confirm:   
Send  
 Enabled  
New Password:   
Confirm:   
Send

exit

CRESTRON connected Expansion Options

## Kontakt z IT helpdesk

Title

Send

# KORZYSTANIE Z PROJEKTORA

## RS232 przez funkcję Telnet

Istnieje alternatywny sposób sterowania poleceniami RS232 w projektorze, tzw. „RS232 przez TELNET” dla interfejsu LAN/RJ45.

## Przewodnik szybkiego startu dla „RS232 przez Telnet”

- Sprawdź i uzyskaj adres IP w menu ekranowym projektora.
- Upewnij się, że komputer/laptop ma dostęp do strony internetowej projektora.
- Upewnij się, że ustawienie „Zapora systemu Windows” jest wyłączone w przypadku filtrowania wyjściowego funkcji „TELNET” przez komputer/laptop.

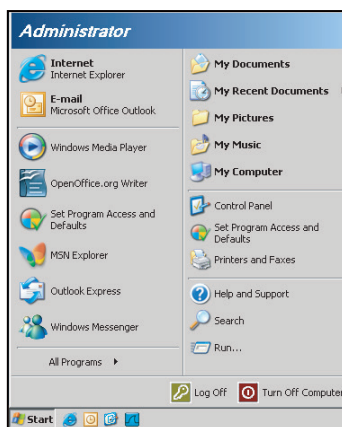

1. Wybierz kolejno pozycje **Start > Wszystkie programy > Akcesoria > Wiersz polecenia**.

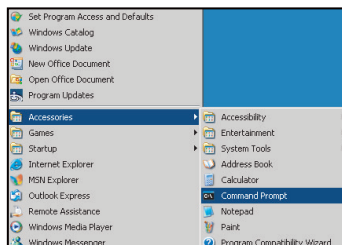

2. Wprowadź polecenie w następującym formacie:
  - telnet ttt.xxx.yyy.zzz 23 (naciśnięty przycisk „Enter”)
  - (ttt.xxx.yyy.zzz: Adres IP projektora)
3. Gdy połączenie Telnet będzie gotowe i użytkownik może wprowadzać polecenia RS232, po naciśnięciu przycisku „Enter”, będzie działać polecenie RS232.

## Specyfikacja dla „RS232 przez TELNET”:

1. Telnet: TCP.
2. Port Telnet: 23 (w celu uzyskania dodatkowych informacji prosimy o kontakt z przedstawicielem lub zespołem serwisowym).
3. Narzędzie Telnet: Windows „TELNET.exe” (tryb konsoli).
4. Rozłączenie dla sterowania „RS232 przez TELNET”, zwykle: Zamknij
5. Narzędzie Windows Telnet bezpośrednio po uzyskaniu gotowości połączenia TELNET.
  - Ograniczenie 1 dla sterowania Telnet: jest mniej niż 50 bajtów dla kolejnego obciążenia sieci w aplikacji sterowania Telnet.
  - Ograniczenie 2 dla sterowania Telnet: jest mniej niż 26 bajtów dla jednego pełnego polecenia RS232 dla sterowania Telnet.
  - Ograniczenie 3 dla sterowania Telnet: Minimalne opóźnienie dla kolejnego polecenia RS232 musi być większe niż 200 (ms).

# KORZYSTANIE Z PROJEKTORA

## *Menu informacji*

### **Menu informacji**

Wyświetlanie informacji o projektorze, jak przedstawiono poniżej:

- Regulatory
- Serial Number
- Source
- Rozdzielczość
- Refresh Rate
- Tryb wyświetlania
- Tryb zasilania (Czuwanie)
- Licznik lampy
- Stan sieci
- Adres IP
- ID projektora
- Ilość godzin użycia filtra
- Tryb jasności
- Wersja firmware



# KONSERWACJA

## Wymiana lampy

Projektor automatycznie wykrywa stan żywotności lampy. Gdy żywotność lampy zbliża się do końca, na ekranie wyświetlany jest komunikat ostrzegawczy.

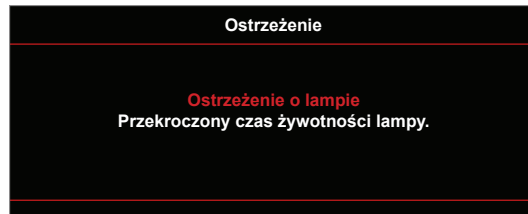

Po wyświetleniu tego komunikatu należy się skontaktować z lokalnym dostawcą lub z punktem serwisowym w celu jak najszybszej wymiany lampy. Przed wymianą lampy należy się upewnić, że projektor chłodził się, przez co najmniej 30 minut.



Ostrzeżenie: Przy montażu sufitowym należy zachować ostrożność podczas otwierania panela dostępu do lampy. Podczas wymiany żarówki przy montażu sufitowym, zaleca się zakładanie okularów ochronnych. Należy zachować ostrożność, aby zapobiec wypadnięciu z projektora luźnych elementów.



Ostrzeżenie: Wnęka lampy jest gorąca! Przed wymianą lampy, zaczekaj na jej ochłodzenie!



Ostrzeżenie: Aby zmniejszyć zagrożenie osobistych obrażeń, nie wolno upuścić modułu lampy lub dotykać do żarówki lampy. Żarówka może być uszkodzona i po upuszczeniu może spowodować obrażenia.

# KONSERWACJA

## Wymiana lampy (ciąg dalszy)

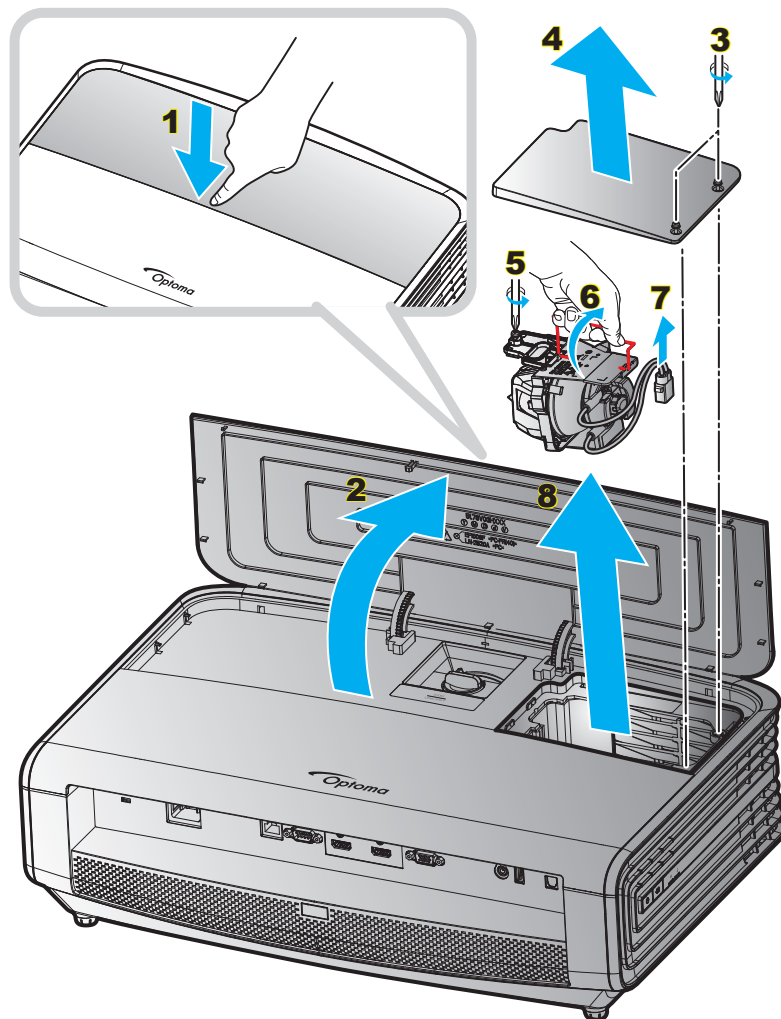

### Procedura:

1. Wyłącz zasilanie projektora, naciskając przycisk „**U**” na klawiaturze projektora lub „**Ⓛ**” na pilocie.
2. Zaczekaj na ochłodzenie się projektora, przez co najmniej 30 minut.
3. Odłącz przewód zasilający.
4. Naciśnij mocno środkową część górnej pokrywy, aby odblokować zaczep. **1**
5. Otwórz górną pokrywę. **2**
6. Poluzuj 2 śruby w pokrywie lampy. **3**
7. Zdejmij pokrywę lampy. **4**
8. Poluzuj śrubę w module lampy. **5**
9. Unieś uchwyt lampy. **6**
10. Wyjmij przewód lampy. **7**
11. Wyjmij ostrożnie moduł lampy. **8**
12. W celu założenia modułu lampy, wykonaj wymienione czynności w kolejności odwrotnej.
13. Włącz projektor i wyzeruj licznik lampy.
14. Kasuj licznik lampy: (i) Naciśnij „Menu” → (ii) Wybierz „Ustawienia” → (iii) Wybierz „Ustawienia lampy” → (iv) Wybierz „Kasuj licznik lampy” → (v) Wybierz „Tak”.

# KONSERWACJA

## Uwaga:

- Nie można włączyć projektora, jeśli pokrywa lampy jest wymontowana z projektora.
- Nie należy dotykać szklanej powierzchni lampy. Tłuszcz z rąk może spowodować pęknięcie lampy. Użyj suchej szmatki do oczyszczenia modułu lampy, po jej przypadkowym dotknięciu.

## Instalacja i czyszczenie filtra przeciwpyłowego

### Instalacja filtra przeciwpyłowego

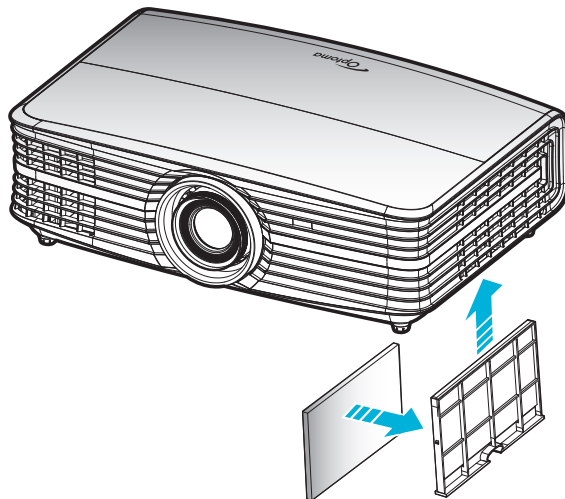



**Uwaga:** Filtry przeciwpyłowe są wymagane/dostarczane jedynie w wybranych regionach, gdzie występuje nadmierne zapylenie.

### Czyszczenie filtra przeciwpyłowego

Zalecamy czyszczenie filtra przeciwpyłowego co trzy miesiące. Należy go czyścić częściej, jeżeli projektor jest używany w zapyłonym środowisku.

Procedura:

1. Wyłącz zasilanie projektora, naciskając przycisk „” na klawiaturze projektora lub „” na pilocie.
2. Odłącz przewód zasilający.
3. Przesuń uchwyt filtra przeciwpyłowego w dół, aby wyjąć go w dolnej części projektora. **1**
4. Wyjmij ostrożnie filtra powietrza. Następnie oczyść lub wymień filtr przeciwpyłowy. **2**
5. W celu instalacji filtra przeciwpyłowego, należy wykonać poprzednie czynności w kolejności odwrotnej.

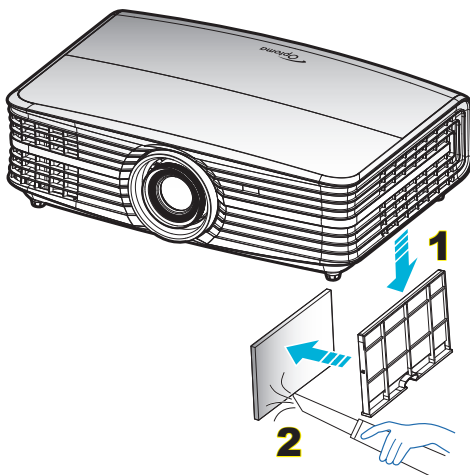

# INFORMACJE DODATKOWE

## Zgodne rozdzielczości

### Cyfrowe (HDMI 1.4)

Rozdzielczość natywna: 1920 x 1080 przy 60 Hz

Ustanowione taktowanie	Standardowe taktowanie	Taktowanie deskryptora	Obsługiwany tryb wideo	Szczegółowe taktowanie
720 x 400 przy 70Hz	1280 x 720 przy 60 Hz	1920 x 1080 przy 60 Hz (domyślne)	720 x 480i przy 60 Hz 16:9	1920 x 1080p przy 60Hz
640 x 480 przy 60 Hz	1280 x 800 przy 60 Hz		720 x 480p przy 60 Hz 4:3	
640 x 480 przy 67Hz	1280 x 1024 przy 60 Hz		720 x 480p przy 60 Hz 16:9	
640 x 480 przy 72Hz	1920 x 1200 przy 60 Hz (obniżone)		720 x 576i przy 50 Hz 16:9	
640 x 480 przy 75Hz	1366 x 768 przy 60 Hz		720 x 576p przy 50 Hz 4:3	
800 x 600 przy 56Hz			720 x 576p przy 50 Hz 16:9	
800 x 600 przy 60 Hz			1280 x 720p przy 60Hz 16:9	
800 x 600 przy 72Hz			1280 x 720p przy 50Hz 16:9	
800 x 600 przy 75Hz			1920 x 1080i przy 60Hz 16:9	
832 x 624 przy 75Hz			1920 x 1080i przy 50Hz 16:9	
1024 x 768 przy 60 Hz			1920 x 1080p przy 60Hz 16:9	
1024 x 768 przy 70Hz			1920 x 1080p przy 50Hz 16:9	
1024 x 768 przy 75Hz			1920 x 1080p przy 24Hz 16:9	
1280 x 1024 przy 75Hz			3840 x 2160 przy 24Hz	
1152 x 870 przy 75Hz			3840 x 2160 przy 25Hz	
			3840 x 2160 przy 30Hz	
			4096 x 2160 przy 24Hz	

### Cyfrowe (HDMI 2.0)

Rozdzielczość natywna: 1920 x 1080 przy 60 Hz

B0/Ustanowione taktowanie	B0/Standardowy taktowanie	B1/Tryb wideo	B1/Szczegółowe taktowanie
720 x 400 przy 70Hz	1280 x 720 przy 60 Hz	720 x 480i przy 60 Hz 16:9	1920 x 1080p przy 60Hz
640 x 480 przy 60 Hz	1280 x 800 przy 60 Hz	720 x 480p przy 60 Hz 4:3	
640 x 480 przy 67Hz	1280 x 1024 przy 60 Hz	720 x 480p przy 60 Hz 16:9	
640 x 480 przy 72Hz	1920 x 1200 przy 60 Hz (obniżone)	720 x 576i przy 50 Hz 16:9	
640 x 480 przy 75Hz	1366 x 768 przy 60 Hz	720 x 576p przy 50 Hz 4:3	
800 x 600 przy 56Hz		720 x 576p przy 50 Hz 16:9	
800 x 600 przy 60 Hz		1280 x 720p przy 60Hz 16:9	
800 x 600 przy 72Hz		1280 x 720p przy 50Hz 16:9	
800 x 600 przy 75Hz		1920 x 1080i przy 60Hz 16:9	
832 x 624 przy 75Hz		1920 x 1080i przy 50Hz 16:9	
1024 x 768 przy 60 Hz		1920 x 1080p przy 60Hz 16:9	
1024 x 768 przy 70Hz		1920 x 1080p przy 50Hz 16:9	
1024 x 768 przy 75Hz		1920 x 1080p przy 24Hz 16:9	
1280 x 1024 przy 75Hz		3840 x 2160 przy 24Hz	
1152 x 870 przy 75Hz		3840 x 2160 przy 25Hz	
		3840 x 2160 przy 30Hz	
		3840 x 2160 przy 50Hz	
		3840 x 2160 przy 60 Hz	
		4096 x 2160 przy 24Hz	

# INFORMACJE DODATKOWE

B0/Ustanowione taktowanie	B0/Standardowy taktowanie	B1/Tryb wideo	B1/Szczegółowe taktowanie
		4096 x 2160 przy 25Hz	
		4096 x 2160 przy 30Hz	
		4096 x 2160 przy 50Hz	
		4096 x 2160 przy 60 Hz	

**Uwaga:** Obsługuje 1920 x 1080 przy 50 Hz.

## Analogowy

Rozdzielczość natywna: 1920 x 1080 przy 60 Hz

B0/Ustanowione taktowanie	B0/Standardowy taktowanie	B0/Szczegółowe taktowanie	B1/Szczegółowe taktowanie
720 x 400 przy 70Hz	1280 x 720 przy 60 Hz	1920 x 1080 przy 60 Hz (domyślne)	1366 x 768 przy 60 Hz
640 x 480 przy 60 Hz	1280 x 800 przy 60 Hz		
640 x 480 przy 67Hz	1280 x 1024 przy 60 Hz		
640 x 480 przy 72Hz	1400 x 1050 przy 60 Hz		
640 x 480 przy 75Hz	1600 x 1200 przy 60 Hz		
800 x 600 przy 56Hz			
800 x 600 przy 60 Hz			
800 x 600 przy 72Hz			
800 x 600 przy 75Hz			
832 x 624 przy 75Hz			
1024 x 768 przy 60 Hz			
1024 x 768 przy 70Hz			
1024 x 768 przy 75Hz			
1280 x 1024 przy 75Hz			
1152 x 870 przy 75Hz			

**Uwaga:** Obsługuje 1920 x 1080 przy 50 Hz.

# INFORMACJE DODATKOWE

## Wielkość obrazu i odległość projekcji

(rozmiar obrazu i odległość w metrach i stopach)

Długość przekątnej (cale) ekranu 16:9	Wielkość ekranu S x W				Dystans projekcji (G)				Min. przesunięcie (Hd)		Maks. przesunięcie (Hd)	
	(m)		(stopy)		(m)		(stopy)					
	Szerokość	Wysokość	Szerokość	Wysokość	Szeroki	Tele	Szeroki	Tele	(m)	(stopy)	(m)	(stopy)
30,00	0,66	0,37	2,18	1,23	0,92	1,47	3,02	4,82	0,00	0,00	0,06	0,18
40,00	0,89	0,50	2,91	1,63	1,23	1,97	4,04	6,46	0,00	0,00	0,07	0,25
60,00	1,33	0,75	4,36	2,45	1,85	2,95	6,07	9,68	0,00	0,00	0,11	0,37
70,00	1,55	0,87	5,08	2,86	2,15	3,44	7,05	11,29	0,00	0,00	0,13	0,43
80,00	1,77	1,00	5,81	3,27	2,46	3,93	8,07	12,89	0,00	0,00	0,15	0,49
90,00	1,99	1,12	6,54	3,68	2,77	4,42	9,09	14,50	0,00	0,00	0,17	0,55
100,00	2,21	1,25	7,26	4,09	3,08	4,91	10,10	16,11	0,00	0,00	0,19	0,61
120,00	2,66	1,49	8,72	4,90	3,69	5,9	12,11	19,36	0,00	0,00	0,22	0,74
150,00	3,32	1,87	10,89	6,13	4,62	7,37	15,16	24,18	0,00	0,00	0,28	0,92
180,00	3,98	2,24	13,07	7,35	5,54	8,85	18,18	29,04	0,00	0,00	0,34	1,10
250,00	5,53	3,11	18,16	10,21	7,69	12,29	25,23	40,32	0,00	0,00	0,47	1,53
300,00	6,64	3,74	21,79	12,26	9,23	14,74	30,28	48,36	0,00	0,00	0,56	1,84

(rozmiar obrazu i odległość w metrach i calach)

Długość przekątnej (cale) ekranu 16:9	Wielkość ekranu S x W				Dystans projekcji (G)				Min. przesunięcie (Hd)		Maks. przesunięcie (Hd)	
	(m)		(cale)		(m)		(cale)					
	Szerokość	Wysokość	Szerokość	Wysokość	Szeroki	Tele	Szeroki	Tele	(m)	(cale)	(m)	(cale)
30,00	0,66	0,37	26,15	14,71	0,92	1,47	36,22	57,87	0,00	0,00	0,06	2,21
40,00	0,89	0,50	34,86	19,61	1,23	1,97	48,43	77,56	0,00	0,00	0,07	2,94
60,00	1,33	0,75	52,29	29,42	1,85	2,95	72,83	116,14	0,00	0,00	0,11	4,41
70,00	1,55	0,87	61,01	34,32	2,15	3,44	84,65	135,43	0,00	0,00	0,13	5,15
80,00	1,77	1,00	69,73	39,22	2,46	3,93	96,85	154,72	0,00	0,00	0,15	5,88
90,00	1,99	1,12	78,44	44,12	2,77	4,42	109,06	174,02	0,00	0,00	0,17	6,62
100,00	2,21	1,25	87,16	49,03	3,08	4,91	121,26	193,31	0,00	0,00	0,19	7,35
120,00	2,66	1,49	104,59	58,83	3,69	5,9	145,28	232,28	0,00	0,00	0,22	8,82
150,00	3,32	1,87	130,74	73,54	4,62	7,37	181,89	290,16	0,00	0,00	0,28	11,03
180,00	3,98	2,24	156,88	88,25	5,54	8,85	218,11	348,43	0,00	0,00	0,34	13,24
250,00	5,53	3,11	217,89	122,57	7,69	12,29	302,76	483,86	0,00	0,00	0,47	18,38
300,00	6,64	3,74	261,47	147,08	9,23	14,74	363,39	580,31	0,00	0,00	0,56	22,06

# INFORMACJE DODATKOWE

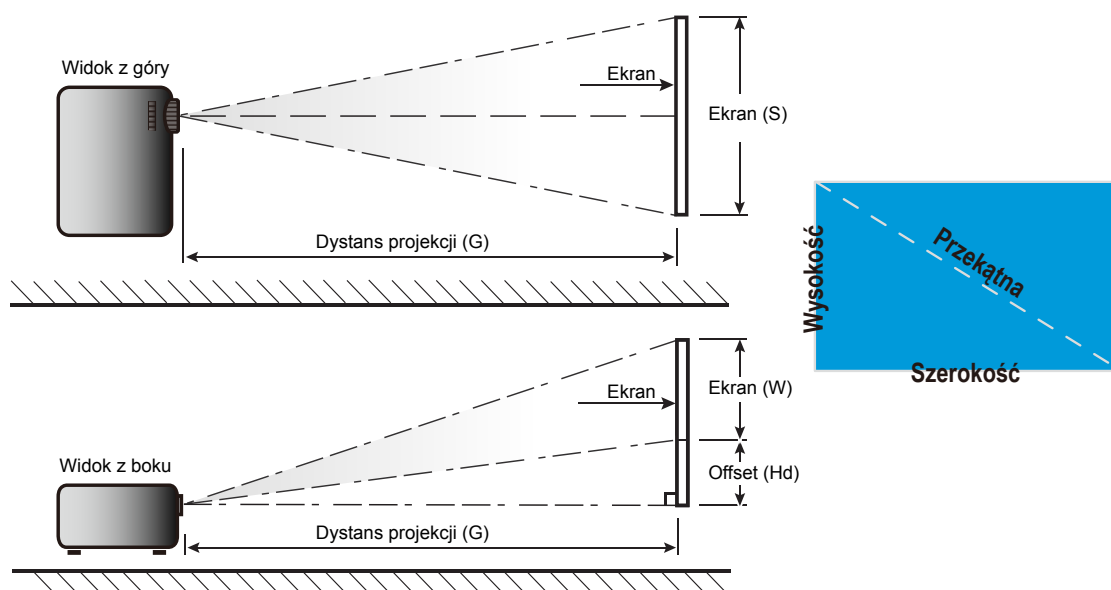

# INFORMACJE DODATKOWE

## Wymiary projektora i instalacja zaczepu sufitowego

1. Aby zapobiec uszkodzeniu projektora należy używać zestawu do montażu sufitowego Optoma.
2. W celu zastosowania zestawu do montażu sufitowego innych firm należy upewnić się, że śruby do połączenia zestawu z projektorem, spełniają następujące specyfikacje:
  - Typ śruby: M6\*4
  - Minimalna długość śruby: 10mm

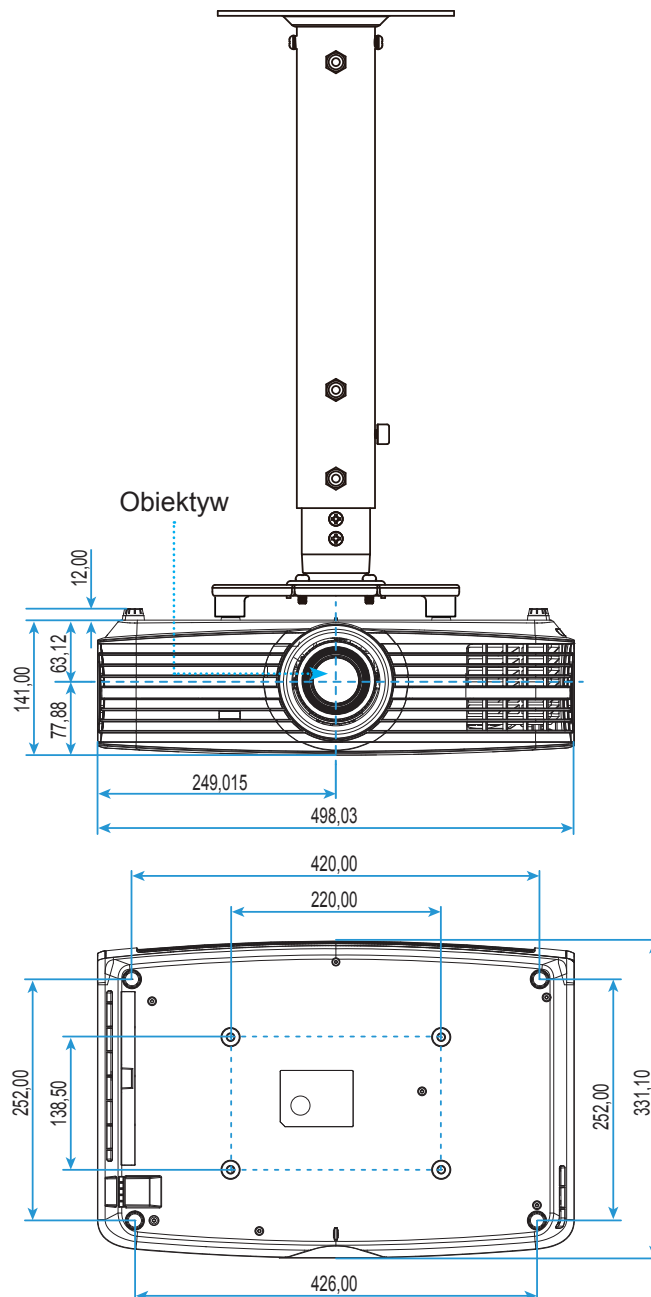

**Uwaga:** Należy pamiętać, że uszkodzenie spowodowane nieprawidłową instalacją spowoduje unieważnienie gwarancji.



Ostrzeżenie:

- Po zakupieniu zestawu do montażu sufitowego z innej firmy należy sprawdzić, czy używany jest prawidłowy rozmiar śruby. Rozmiary śrub zależą od grubości płyty montażowej.
- Należy zachować co najmniej 10 cm odstęp między sufitem i dolną częścią projektora.
- Należy unikać instalowania projektora w pobliżu źródła ciepła.







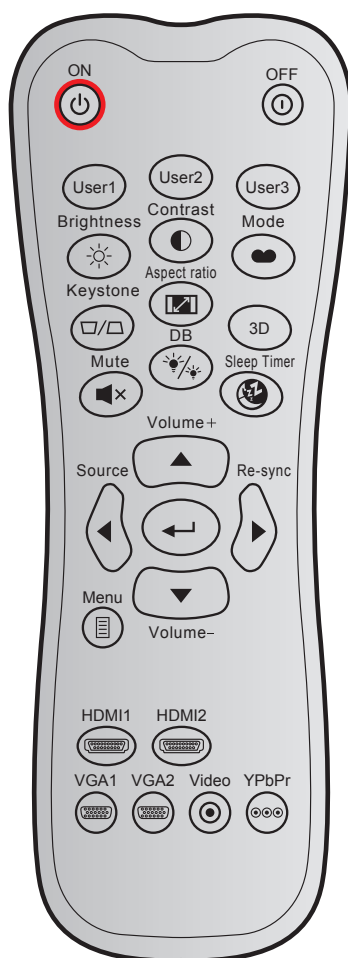







# INFORMACJE DODATKOWE

## Kody pilota zdalnego sterowania na podczerwień



Przycisk		Kod niestandardowy		Kod danych	Definicja przycisku drukowania	Opis
		Bajt 1	Bajt 2	Bajt 3		
Włączenie zasilania		32	CD	02	Wł	Naciśnij, aby włączyć projektor.
Power off		32	CD	2E	Wył	Naciśnij, aby wyłączyć projektor.
Użytkownika1		32	CD	36	Użytkownika1	Przyciski definiowane przez użytkownika. Sprawdź ustawienia na stronie 35.
Użytkownika2		32	CD	65	Użytkownika2	
Użytkownika3		32	CD	66	Użytkownika3	
Jasność		32	CD	41	Jasność	Regulacja jasności obrazu.
Kontrast		32	CD	42	Kontrast	Reguluje stopień różnicy pomiędzy najjaśniejszymi a najciemniejszymi obszarami obrazu.
Tryb wyświetlania		32	CD	05	Tryb	Wybierz tryb wyświetlania zoptymalizowany dla różnych zastosowań. Patrz strona 29.
Trapez		32	CD	07	Trapez	Brak funkcji
Proporcje obrazu		32	CD	64	Proporcje obrazu	Naciśnij w celu zmiany proporcje obrazu wyświetlanego obrazu.
3D		32	CD	89	3D	Brak funkcji
Wycisz		32	CD	52	Wycisz	Chwilowe wyłączenie/włączenie audio.

# INFORMACJE DODATKOWE

Przycisk		Kod niestandardowy		Kod danych	Definicja przycisku drukowania	Opis
		Bajt 1	Bajt 2	Bajt 3		
DB (Dynamiczna czerń)		32	CD	44	DB	Automatyczna regulacja jasności obrazu, dla uzyskania optymalnego kontrastu.
Wyłącznik czasowy		32	CD	63	Wyłącznik czasowy	Ustawia odliczanie czasu do automatycznego wyłączenia.
Głośność +		32	CD	09	Głośność +	Pozwala zwiększyć głośność.
Cztery klawisze kierunkowe		32	CD	11	▲	Użyj ▲, ◀, ▶, lub ▼ do wyboru elementów lub do regulacji wybranych elementów.
		32	CD	10	◀	
		32	CD	12	▶	
		32	CD	14	▼	
Source		32	CD	18	Source	Naciśnij przycisk „Source”, aby wybrać sygnał wejścia.
Klawisz Enter		32	CD	0F		Potwierdzenie wyboru elementu.
Resynchronizacja		32	CD	04	Resynchronizacja	Automatyczna synchronizacja projektora ze źródłem wejścia.
Głośność -		32	CD	0C	Głośność -	Pozwala zmniejszyć głośność.
Menu		32	CD	0E	Menu	Wyświetla lub kończy wyświetlanie menu ekranowego projektora.
HDMI 1		32	CD	16	HDMI1	Naciśnij „HDMI1”, aby wybrać źródło ze złącza HDMI 1.
HDMI 2		32	CD	30	HDMI2	Naciśnij „HDMI2” w celu wyboru źródła ze złącza HDMI 2.
VGA 1		32	CD	1B	VGA1	Naciśnij „VGA1”, aby wybrać źródło ze złącza VGA.
VGA 2		32	CD	1E	VGA2	Brak funkcji
Video		32	CD	1C	Video	Brak funkcji
YPbPr		32	CD	17	YPbPr	Brak funkcji

# INFORMACJE DODATKOWE

## Rozwiązywanie problemów



Po wystąpieniu problemów z działaniem projektora należy sprawdzić następujące informacje. Jeśli problem utrzymuje się należy skontaktować się z lokalnym dostawcą lub z punktem serwisowym.

### Problemy związane z obrazem

- ❓ *Brak obrazu na ekranie.*
  - Sprawdź czy są prawidłowo i pewnie połączone wszystkie kable i połączenia zasilania, zgodnie z opisem w części „Instalacja”.
  - Upewnij się, że szpilki złącza nie są wygięte lub złamane.
  - Sprawdź, czy lampa projektora została prawidłowo zainstalowana. Patrz sekcja „Wymiana lampy” na stronach 45-46.
  - Upewnij się, że nie jest włączona funkcja „Wyciszenie”.
  
- ❓ *Brak ostrości obrazu*
  - Wyreguluj ostrość pokrętkiem na obiektywie projektora. Patrz strona 16.
  - Upewnij się, że ekran projekcji znajduje się w wymaganej odległości od projektora. (Sprawdź strony 50-51).
  
- ❓ *Rozciągnięty obraz przy wyświetlaniu tytułu DVD w formacie 16:9*
  - Podczas odtwarzania anamorficznego DVD lub DVD 16:9, projektor pokaże najlepszy obraz w formacie 16: 9, po stronie projektora.
  - Podczas odtwarzania tytułu DVD w formacie LBX, należy zmienić format na LBX w menu OSD projektora.
  - Podczas odtwarzania tytułu DVD w formacie 4:3, należy zmienić format na 4:3 w menu OSD projektora.
  - Należy ustawić format wyświetlania odtwarzacza DVD na proporcje obrazu 16:9 (szeroki).
  
- ❓ *Obraz za mały lub za duży*
  - Wyreguluj położenie dźwigni zoom na projektorze.
  - Przysuń lub odsuń projektor od ekranu.
  - Naciśnij „Menu” w panelu projektora, przejdź do „Ekran-->Proporcje obrazu”. Wypróbuj inne ustawienia.
  
- ❓ *Nachylone boki obrazu:*
  - Jeśli to możliwe należy zmienić pozycję projektora, aby znajdował się na środku ekranu i poniżej ekranu.
  
- ❓ *Odwrócony obraz*
  - Wybierz w menu OSD „Ustawienia-->Projekcja” i wyreguluj kierunek projekcji.

# INFORMACJE DODATKOWE

## Inne problemy

-  *Projektor przestaje reagować na wszystkie elementy sterowania*
- Jeśli to możliwe, wyłącz projektor, a następnie odłącz przewód zasilający i przed ponownym podłączeniem zasilania zaczekaj, co najmniej 20 sekund.
-  *Przepaliła się lampa generując trzaskający dźwięk*
- Po osiągnięciu przez lampę końca żywotności, może się ona przepalić generując wysoki, trzaskający dźwięk. W takim przypadku, projektor nie włączy się dopóki nie zostanie wymieniona lampa. Aby wymienić lampę należy wykonać procedury wymienione w części „Wymiana lampy” na stronach 45-46.

## Problemy związane z pilotem zdalnego sterowania

-  *Jeśli pilot zdalnego sterowania nie działa*
- Sprawdź, czy kąt działania pilota zdalnego sterowania mieści się w zakresie  $\pm 15^\circ$ , w odniesieniu do odbiornika podczerwieni w projektorze.
  - Upewnij się, że pomiędzy pilotem zdalnego sterowania a projektorem nie ma żadnych przeszkód. Przesuwaj się w odległości do 7 m (23 stopy) od projektora.
  - Upewnij się, że prawidłowo włożone są baterie.
  - Baterie po ich wyczerpaniu należy wymienić.

# INFORMACJE DODATKOWE

## Wskaźnik ostrzeżeń

Kiedy zapalą się lub migają wskaźniki ostrzeżenia (patrz poniżej), projektor zostanie automatycznie wyłączony:

- Wskaźnik LED „Lampa” świeci czerwonym światłem i miga czerwonym światłem wskaźnik „Wł/Czuwanie”.
- Wskaźnik LED „Temperatura” świeci światłem czerwonym i miga czerwonym światłem wskaźnik „Wł/Czuwanie”. Oznacza to przegrzanie projektora. W normalnych warunkach, projektor można ponownie włączyć.
- Wskaźnik LED „Temperatura” miga światłem czerwonym i miga czerwonym światłem wskaźnik „Wł/Czuwanie”.

Odłącz przewód zasilający od projektora, zaczekaj 30 sekund i spróbuj ponownie. Jeśli wskaźnik ostrzeżenia zaświeci się lub zacznie migać ponownie, skontaktuj się z najbliższym punktem serwisowym w celu uzyskania pomocy.

## Komunikat świateł LED

Message	Dioda LED Włączenie/Wstrzymanie		Dioda LED temperatury	Dioda LED lampy
	(Czerwony)	(Niebieski)	(Czerwony)	(Czerwony)
Stan oczekiwania (Wejście przewodu zasilającego)	Stałe światło			
Włączenie zasilania (Rozgrzewanie)		Miganie (0,5 sek. wyłączenie / 0,5 sek. włączenie)		
Włącz zasilanie i światło lampy		Stałe światło		
Wyłączenie zasilania (Chłodzenie)		Miganie (0,5 sek. wyłączenie / 0,5 sek. światło). Powraca do ciągłego światła czerwony, kiedy wentylator chłodzenia się wyłączy.		
Błąd (Awaria lampy)	Miganie			Stałe światło
Błąd (Awaria wentylatora)	Miganie		Miganie	
Błąd (Nadmierna temperatura)	Miganie		Stałe światło	
Stan oczekiwania (Tryb Nagrywanie)		Miganie		
Świecenie (Rozgrzewanie)		Miganie		
Świecenie (Chłodzenie)		Miganie		
Świecenie (światło lampy)		Miganie (3 s włączenie / 1 s wyłączenie)		
Świecenie (lampa wyłączona)		Miganie (1 s włączenie / 3 s wyłączenie)		

- Power Off:

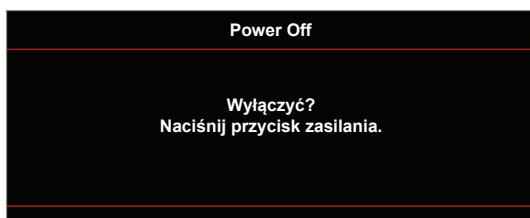

# INFORMACJE DODATKOWE

- Ostrzeżenie o lampie:

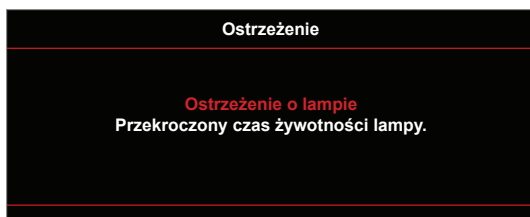

- Ostrzeżenie o temperaturze:

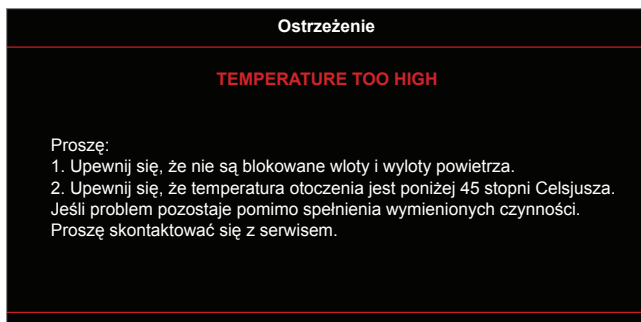

- Awaria wentylatora:

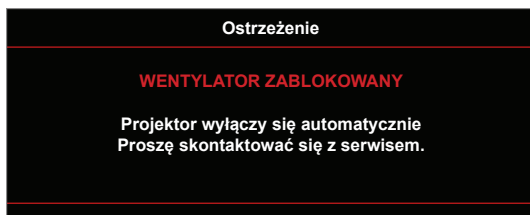

- Poza zakr. wyświetl:

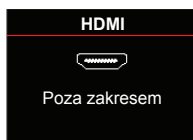

- Ostrzeżenie o wyłączeniu zasilania:

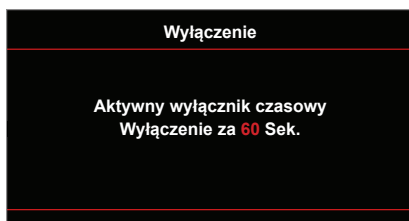

- Alarm timera zabezpieczenia:

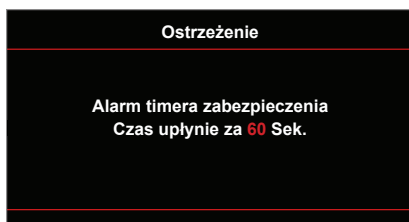

# KORZYSTANIE Z PROJEKTORA

## Specyfikacje

Optyczny	Opis
Maksymalna rozdzielczość	- Grafika do 2160p przy 60 Hz - Maksymalna rozdzielczość: HDMI1 : 1920 x 1200 przy 60 Hz (RB) HDMI2 : 2160p przy 60 Hz
Rozdzielczość natywna	(bez siłownika) 2716 x 1528
Obiektyw	Ręczna regulacja powiększenia i ręczna regulacja ostrości
Wielkość obrazu (przekątna)	Zakres ostrości 26,45"~302,2" zoptymalizowany dla obrazu 60"
Odległość projekcji	Zakres ostrości od 1,3 m do 9,3 m zoptymalizowany dla obrazu 60"

Elektryczne	Opis
Wejścia	- HDMI 1.4a - Wejście VGA - Wejście audio 3,5 mm - HDMI V2.0 HDCP2.2/MHL 2.1 - USB-A - USB 2.0 USB-A z zasilaniem 5 V 1,5 A - RS232C męskie (9-pinowe D-SUB) - RJ-45 (obsługa sterowania przez sieć Web)
Wyjścia	- Wyjście audio 3,5 mm - Wyjście SPDIF - Wyzwalacz 12 V (jack 3,5 mm)
Control	USB typ A: mysz / serwis
Odtwarzanie kolorów	1073,4 miliony kolorów
Szybkość skanowania	Szybkość skanowania poziomego: 15,375 ~ 91,146 kHz Szybkość skanowania pionowego: 24 ~ 85 Hz (120 Hz dla projektora z funkcją 3D)
Wbudowany głośnik	Tak, 4 W
Wymagania zasilania	100 - 240 V ±10%, AC 50/60 Hz
Prąd wejścia	3,8A – 1,0 A

Mechaniczne	Opis
Orientacja instalacji	Przód, Tył, Sufit-Przód, Tył-góra
Wymiary	- 498 mm (S) x 331 mm (G) x 141 mm (W) (bez stopki) - 498 mm (S) x 331 mm (G) x 153 mm (W) (ze stopką)
Masa	7,12 ± 0,5 kg
Warunki środowiska	Praca w 5 ~ 40°C, wilgotność 10% do 85% (bez kondensacji)

**Uwaga:** Wszystkie dane techniczne mogą zostać zmienione bez powiadomienia.



# INFORMACJE DODATKOWE

## Ogóln światowe biura Optoma

W celu uzyskania naprawy lub pomocy technicznej należy skontaktować się z biurem lokalnym.



### USA

3178 Laurelview Ct.  
Fremont, CA 94538, USA  
www.optomausa.com

 888-289-6786  
 510-897-8601  
 [services@optoma.com](mailto:services@optoma.com)



### Kanada

3178 Laurelview Ct.  
Fremont, CA 94538, USA  
www.optomausa.com

 888-289-6786  
 510-897-8601  
 [services@optoma.com](mailto:services@optoma.com)

### Ameryka Łacińska

3178 Laurelview Ct.  
Fremont, CA 94538, USA  
www.optomausa.com

 888-289-6786  
 510-897-8601  
 [services@optoma.com](mailto:services@optoma.com)



### Europa

42 Caxton Way, The Watford Business Park  
Watford, Hertfordshire,  
WD18 8QZ, UK  
www.optoma.eu  
Tel. serwisu: +44 (0)1923 691865

 +44 (0) 1923 691 800  
 +44 (0) 1923 691 888  
 [service@tsc-europe.com](mailto:service@tsc-europe.com)



### Benelux BV

Randstad 22-123  
1316 BW Almere  
The Netherlands  
www.optoma.nl

 +31 (0) 36 820 0252  
 +31 (0) 36 548 9052



### Francja

Bâtiment E  
81-83 avenue Edouard Vaillant  
92100 Boulogne Billancourt, France

 +33 1 41 46 12 20  
 +33 1 41 46 94 35  
 [savoptoma@optoma.fr](mailto:savoptoma@optoma.fr)



### Hiszpania

C/ José Hierro,36 Of. 1C  
28522 Rivas VaciaMadrid,  
Spain

 +34 91 499 06 06  
 +34 91 670 08 32



### Niemcy

Wiesenstrasse 21 W  
D40549 Düsseldorf,  
Germany

 +49 (0) 211 506 6670  
 +49 (0) 211 506 66799  
 [info@optoma.de](mailto:info@optoma.de)

### Skandynawia



Lerpeveien 25  
3040 Drammen  
Norway

 +47 32 98 89 90  
 +47 32 98 89 99  
 [info@optoma.no](mailto:info@optoma.no)

PO.BOX 9515  
3038 Drammen  
Norway

### Korea

WOOMI TECH.CO.,LTD.  
4F, Minu Bldg.33-14, Kangnam-Ku,  
Seoul,135-815, KOREA  
korea.optoma.com

 +82+2+34430004  
 +82+2+34430005

### Japonia



東京都足立区綾瀬3-25-18

株式会社オーエス  
コンタクトセンター:0120-380-495

 [info@os-worldwide.com](mailto:info@os-worldwide.com)  
[www.os-worldwide.com](http://www.os-worldwide.com)



### Tajwan

12F., No.213, Sec. 3, Beixin Rd.,  
Xindian Dist., New Taipei City 231,  
Taiwan, R.O.C.  
www.optoma.com.tw

 +886-2-8911-8600  
 +886-2-8911-6550  
 [services@optoma.com.tw](mailto:services@optoma.com.tw)  
[asia.optoma.com](http://asia.optoma.com)



### Hong Kong

Unit A, 27/F Dragon Centre,  
79 Wing Hong Street,  
Cheung Sha Wan,  
Kowloon, Hong Kong

 +852-2396-8968  
 +852-2370-1222  
[www.optoma.com.hk](http://www.optoma.com.hk)

### Chiny

5F, No. 1205, Kaixuan Rd.,  
Changning District  
Shanghai, 200052, China

 +86-21-62947376  
 +86-21-62947375  
[www.optoma.com.cn](http://www.optoma.com.cn)





P/N:36.78V03G001-A