

# DLP®投影机

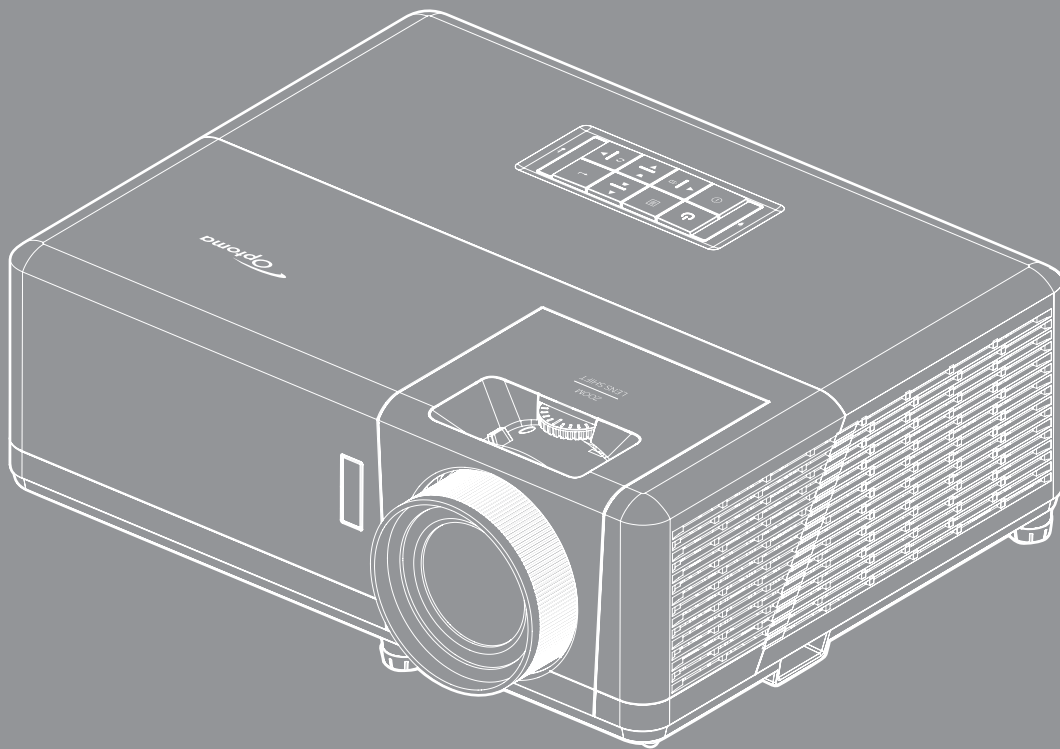

# 目录



<b>安全</b>	<b>4</b>
重要安全事项	4
激光安全信息	5
激光声明	6
清洁镜头	6
3D安全信息	6
版权	7
免责声明	7
商标	7
FCC	8
针对欧盟国家的符合性声明	8
WEEE	8
<b>简介</b>	<b>9</b>
包装概览	9
标准附件	9
可选附件	9
产品概览	10
连接	11
键盘	12
遥控器	13
<b>放置和安装</b>	<b>14</b>
安装投影机	14
将输入源连接到投影机	16
调整投影图像	17
遥控器设置	18
<b>使用投影机</b>	<b>20</b>
打开/关闭投影机电源	20
选择输入源	23
主画面概述	24
系统日期和时间	24
投影机设置菜单 (OSD)	25
OSD菜单树	26
显示设定菜单	32
音频菜单	38
设置菜单	39
信息菜单	42
图像设置菜单	43
选择输入源	50
选择应用程序	51

支持的多媒体格式.....	55
查看状态栏.....	59
Alexa / Google Assistant.....	59

## **附加信息 ..... 60**

兼容分辨率.....	60
图像尺寸和投影距离.....	65
兼容分辨率.....	66
IR遥控代码.....	67
故障排除.....	68
警告指示灯.....	69
规格.....	72
Optoma全球办事机构.....	73

# 安全

	等边三角形内带箭头的电闪符号旨在警示用户：产品内部有未绝缘的“危险电压”，存在人员触电危险。
	等边三角形内的惊叹号符号旨在警示用户：注意设备上标注的重要操作和维护（维修）文字说明。

请遵循本用户指南中的所有警告、预防措施以及所推荐的维护事项。

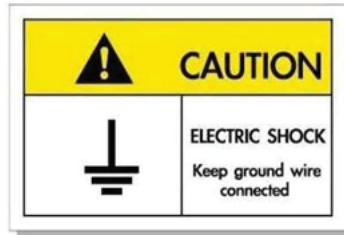

为避免触电，本机及其外设必须正确接地。

## 重要安全事项

- 不要阻塞任何通风口。为防止投影机过热以保证其可靠进行，建议将投影机安装在通风良好的位置。例如，不要将投影机放置在杂乱的咖啡桌、沙发、床等上面。不要将投影机放置在空气流通不畅的狭小空间内，如书柜或壁橱中。
- 为降低火灾和/或触电危险，切勿使本投影机遭受雨淋或受潮。不要安装在热源附近，如散热器、加热器、火炉或其它产生热量的设备（如放大器）。
- 不要让物品或液体进入投影机。否则，可能接触到危险电压点和短路部件，导致火灾或电击。
- 请勿在如下条件下使用：
  - 温度过高、过低或极潮湿的环境中。
    - (i) 确保室内环境温度在5° C ~ 40° C之间
    - (ii) 相对湿度为10% ~ 85%
  - 易受大量灰尘和泥土侵袭的区域。
  - 任何产生强磁场的设备附近。
  - 阳光直接照射。
- 如果本机已物理损坏或者使用不慎，请勿继续使用本机。物理损坏/使用不慎包括（但不限于）：
  - 本机掉落。
  - 电源线或插头损坏。
  - 液体溅落到投影机上。
  - 投影机遭受雨淋或受潮。
  - 异物掉入投影机内或者内部元件松动。
- 请勿将投影机放在不平稳的表面上。投影机可能坠落，并可能导致人员受伤或投影机损坏。
- 请勿在运行期间遮挡投影机镜头发出的光束。光束会使物体变热并可能融化，进而可能造成灼伤或起火。

- 请勿打开或者拆卸本投影机，以免发生触电。
- 不要尝试自行维修本机。打开或卸下机壳时存在危险电压或其它危险。在送修本机前，请先与Optoma联系。
- 留意投影机外壳上的安全标志。
- 本机只应由相关服务人员进行修理。
- 仅使用制造商指定的连接件/附件。
- 请勿在运行期间直接注视投影机镜头。亮光可能会伤害您的眼睛。
- 关闭投影机时，请确保先完成散热过程，然后再拔掉电源线。投影机需要90秒钟散热时间。
- 在清洁产品前，关闭电源并从交流电源插座上拔掉电源线。
- 使用蘸有中性洗涤剂的柔软干布擦拭主机外壳。请勿使用擦洗剂、石蜡或者溶剂擦拭设备。
- 如果本产品长期不用，应从交流插座中拔下电源插头。
- 请勿将投影机安放在容易震动或碰撞的地方。
- 请勿用手直接触摸镜头。
- 在存放之前，取出遥控器电池。如果电池长时间留在遥控器内，可能会漏液。
- 请勿在可能存在油烟或香烟烟雾的地方使用或存放投影机，否则可能会影响投影机的性能。
- 安装投影机时请采用正确的方式，非标准安装可能影响投影机的性能。
- 使用电源线或电涌保护器。断电和电压低会造成设备损坏。

## 激光安全信息

- 本产品被归类为IEC60825-1:2014的第1类激光产品-风险群2，并且符合如风险群2之21 CFR 1040.10和1040.11，如IEC 62471-5:Ed. 1.0中定义的LIP（激光照明投影机）。有关详细信息，请参阅2019年5月8日的第57号激光通知。

IEC 60825-1:2014, EN 60825-1:2014+A11:2021, EN 50689:2021 CLASS 1 CONSUMER LASER PRODUCT RISK GROUP 2, Complies with 21 CFR 1040.10 and 1040.11 except for conformance as a Risk Group 2 LIP as defined in IEC 62471-5:Ed.1.0. For more information see Laser Notice No. 57, dated May 8, 2019.  
IEC 60825-1:2014 等級1雷射產品RG2危險等級  
IEC 60825-1:2014 1类激光产品RG2危险等级

**"WARNING: MOUNT ABOVE THE HEADS OF CHILDREN."**  
**Additional warning against eye exposure for close exposures less than 1 m.**  
**"AVERTISSEMENT : INSTALLER AU-DESSUS DE LA TÊTE DES ENFANTS."**  
Avertissement supplémentaire contre l'exposition oculaire pour des expositions à une distance de moins de 1 m.  
“警告：安装在高于孩童头顶处”  
关于小于1 m近距离眼睛暴露的附加警告  
「警告：安裝在高於兒童頭部處」  
針對1 m以下近距離眼睛接觸的額外警告



- 如同任何明亮光源一样，切勿直视光束 RG2 IEC 62471-5:2015。
- 此投影机是IEC/EN 60825-1:2014的1类激光产品，按照IEC 62471-5:2015的要求，属于风险组2。
- 有关监督儿童、不盯着看、不使用光学辅助设备等其他说明。
- 注意：监护孩童，无论他们距离投影机多远，都不得注视投影机光束。
- 注意：在投影镜头前方使用遥控器启动投影机时应特别小心。
- 注意用户应避免在光束内使用光学辅助设备（如双筒望远镜或望远镜）。
- 打开投影机时，确保投影范围内无人注视镜头。

- 请勿将任何物品（放大镜等）放在投影机的光路内。从镜头投射的光路较宽，一旦光路中有异物改变镜头发出的光的方向，则可能导致不可预测的后果，例如火灾或眼睛受伤。
  - 若执行用户指南中未明示的任何操作或调整，可能造成危险的激光辐射暴露。
  - 请勿打开或拆解投影机，否则可能会因激光辐射暴露而造成损害。
  - 投影机工作时，切勿注视光束。明亮光线可能对眼睛造成永久性伤害。
- 若不遵循控制、调整或操作程序，可能会因激光辐射暴露而造成损害。

## 激光声明

IEC 60825-1:2014: 1类激光产品 - 风险组2。

本产品被分类为消费者激光产品，符合EN 50689:2021规范。

1类消费者激光产品

EN 50689:2021

## 清洁镜头

- 在清洁镜头之前，请务必关闭投影机并拔掉电源线，使其完全冷却。
- 使用压缩空气罐清除灰尘。
- 使用镜头专用清洁布轻轻擦拭镜头。请勿用手触摸镜头。
- 清洁镜头时，请勿使用碱性/酸性清洁剂或酒精等挥发性溶剂。如果镜头在清洁过程受损，将不在保修范围内。



警告：请勿使用含有易燃气体的喷雾来清除镜头上的灰尘。否则，可能会由于投影机内部过热而引起火灾。



警告：请勿在投影机预热时清洁镜头，否则可能会导致镜头表面贴膜剥落。



警告：请勿用硬物擦拭或敲击镜头。

## 3D安全信息

在您或您的孩子使用3D功能之前，请留意所有警告以及推荐的预防措施。

### 警告

儿童和青少年可能更易受到与观看 3D 相关的健康问题的影响，因此，在观看这些图像时，应严格监督。

## 光敏性癫痫警告与其它健康风险

- 有些观看者在观看某类投影机画面或视频游戏中包含的一些闪烁图像或光线时，可能会造成癫痫发作或突发。如果您有癫痫病或家族病史，请在使用 3D 功能之前，向医疗专家咨询。
- 即使那些没有癫痫病或家族病史的人，也会有可能由于不明原因造成癫痫发作。
- 孕妇、老人、严重病人以及严重失眠或醉酒者应避免使用本设备的 3D 功能。
- 如果您出现以下任何症状，请立即停止观看 3D 画面并向医疗专家咨询：(1) 视力改变 (2) 轻度头痛 (3) 头晕 (4) 非随意运动，如眼或肌肉颤搐 (5) 神经错乱 (6) 恶心 (7) 意识丧失 (8) 痉挛 (9) 抽筋 (10) 方向知觉丧失。儿童和青少年可能比成年人更易出现这些症状。家长应监督孩子和询问他们是否出现这些

症状。

- 观看 3D 投影也可能会造成运动病、后知觉效应、眼睛疲劳和姿势稳定性下降。建议用户在观看期间经常休息一下，以降低这些情况出现的可能性。如果您的眼睛感觉疲劳或干涩，或您出现上述任何症状，请立即停止观看，在症状减轻后的至少 30 分钟内不要再继续观看。
- 长时间离屏幕太近观看 3D 投影会损害您的视力。理想的观看距离至少应是屏幕高度的三倍。建议观看者的眼睛与屏幕持平。
- 长时间戴 3D 眼镜观看 3D 投影会造成头疼或疲劳。如果您出现头疼、疲劳或头晕等情况，请停止观看 3D 投影，休息一下。
- 不要将 3D 眼镜用于观看 3D 投影之外的任何用途。
- 戴 3D 眼镜用于其它用途（一般观赏、太阳镜、护目镜等）会对您的身体造成损害或降低您的视力。
- 对于有些观看者，观看 3D 投影会造成方向知觉丧失。因此，不要将 3D 投影机放在开放的楼梯间、线缆或其它会翻倒、绊人、被碰倒、摔坏或跌落的其它物体的附近。

## 版权

本出版物（包括所有照片、插图和软件）受国际版权法律保护，保留所有权利。未经作者书面同意，不得复制本手册及其包含的任何材料。

版权所有 © 2021

## 免责声明

本手册中的信息如有变更，恕不另行通知。制造商对本文的内容不提供任何陈述或担保，特别放弃对于适销性和针对特定目的的适用性的任何隐含担保。制造商保留修订本出版物以及不定期变更其内容、且无须向任何人通知此类修订或变更的权利。

## 商标

Kensington是ACCO Brand Corporation在美国注册的商标，并且在全球其他国家/地区已经注册或正在申请。

HDMI、HDMI标志和High-Definition Multimedia Interface是HDMI Licensing LLC在美国和其他国家/地区的商标或注册商标。

DLP®、DLP Link和DLP标志是Texas Instruments的注册商标，BrilliantColor™是Texas Instruments的商标。

MHL、Mobile High-Definition Link 和 MHL 标志是 MHL Licensing, LLC 的商标或注册商标。

本手册中使用的所有其他产品名称是其各自所有者的资产，均已获得公认。

## FCC

本设备经检测，符合FCC规则第15部分中关于B级数字设备的限制规定。这些限制旨在为居民区安装提供防止有害干扰的合理保护。本设备会产生、使用和辐射无线电频率能量，如果不遵照说明进行安装和使用，可能会对无线电通信产生有害干扰。

但是，不能保证在特定安装条件下不会出现干扰。如果本设备确实对无线电或电视接收造成了有害干扰（可通过关闭和打开设备电源来确定），建议用户采取以下一项或多项措施来消除干扰：

- 调节接收天线的方向或位置。
- 增大设备与接收器之间的距离。
- 将此设备和接收设备连接到不同电路的电源插座上。
- 向代理商或有经验的无线电/电视技术人员咨询以获得帮助。

## 注意事项：屏蔽线缆

连接其它计算设备时必须使用屏蔽线缆，以确保符合FCC管制要求。

### 小心

如果未经制造商明确许可进行任何变更或修改，会导致用户失去由联邦通信委员会授予的使用此设备的资格。

### 运行条件

本设备符合FCC规则第15部分的要求。本设备在运行时符合下面两个条件：

1. 本设备不会产生有害干扰
2. 本设备必须能够承受受到的干扰，包括会造成操作异常的干扰。

### 注意事项：加拿大用户

此B级数字设备符合加拿大ICES-003的要求。

Remarque à l'intention des utilisateurs canadiens

Cet appareil numérique de la classe B est conforme à la norme NMB-003 du Canada.

## 针对欧盟国家的符合性声明

- EMC 指令 2014/30/EC（包含修正内容）
- 低压指令2014/35/EC
- RED 2014/53/EU（若产品具备RF功能）

## WEEE



### 废弃说明

废弃时请勿将此电子设备投入垃圾箱。为减少污染和在最大程度上保护地球环境，请将其回收利用。



# 简介

感谢您购买Optoma 4K UHD投影机。有关各项功能的完整列表，请访问我们网站上的产品页面，在那里您还可以找到其他信息和文档，例如语音控制设置和常见问题解答。

## 包装概览

小心地打开包装，检查下面列出的标配附件是否齐全。由于型号、规格、以及购买地域的不同，有些选配附件可能不提供。请确认您的购买地点。有些附件可能因地域不同而异。

保修卡仅在部分特定地域提供。有关详情，请咨询您的经销商。

## 标准附件

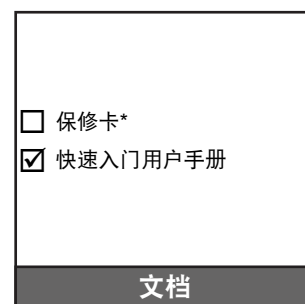
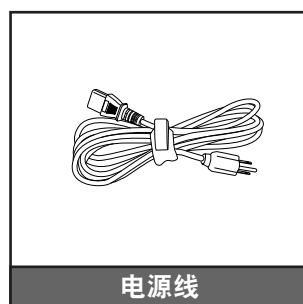
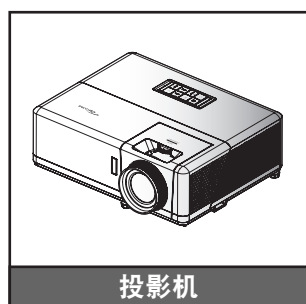

### 注意：

- 根据地区实际的遥控器可能会不同。
- 遥控器在出厂时装有电池。
- \* 如需保修信息，请访问<https://www.optoma.com/support/download>。

## 可选附件



**注意：** 实际附件因型号、规格、以及地域不同而异。有些可选附件可能仅在特定地域有售。有关随附附件的更多信息，请访问我们的网站。

# 简介

## 产品概览

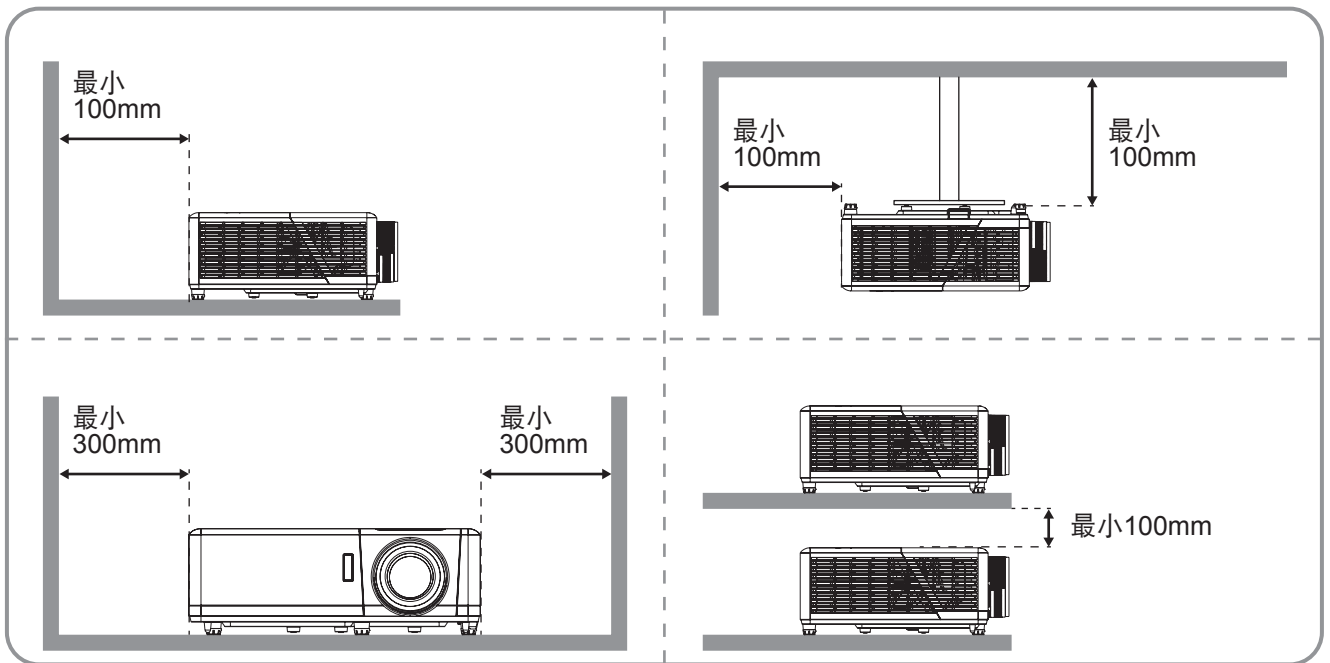
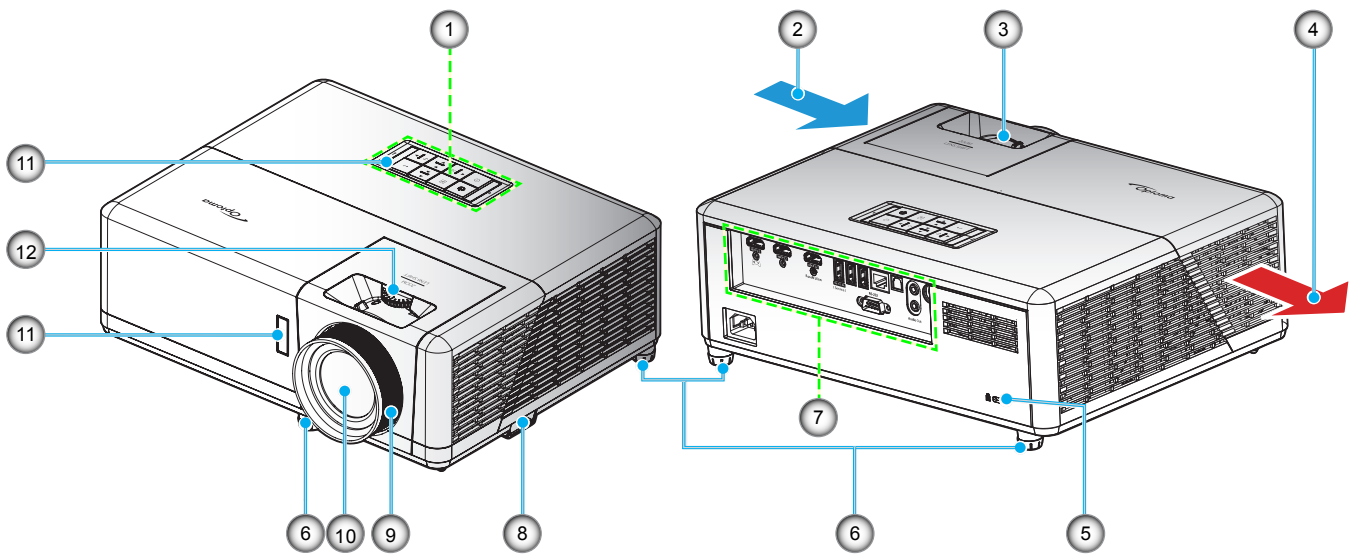

### 注意:

- 请勿堵塞投影机的进气口和排气口。
- 在封闭空间内使用投影机时，在进气口和排气口周围留出至少30 cm空间。

编号	项目	编号	项目
1.	键盘	7.	输入/输出
2.	通风孔（入气口）	8.	安全柱
3.	缩放杆	9.	调焦环
4.	通风孔（出气口）	10.	镜头
5.	Kensington™ 锁端口	11.	红外线接收器（前部和顶部）
6.	倾斜度调节支脚	12.	镜头移位拨盘

# 简介

## 连接

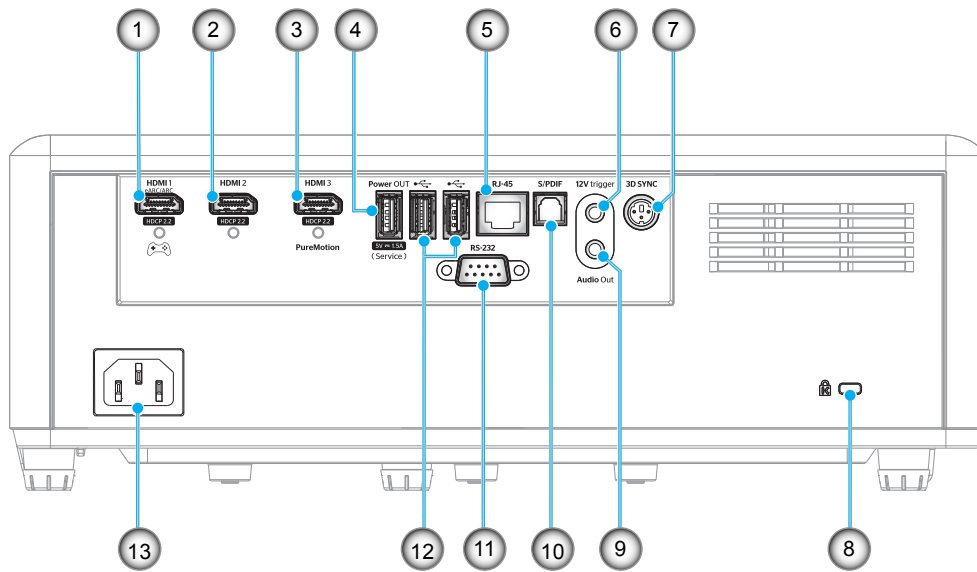

编号	项目	编号	项目
1.	HDMI 1接口 (eARC/ARC输出; 低延迟模式)	8.	Kensington™ 锁定端口
2.	HDMI 2接口 (经由HDMI-1接口的eARC音频格式)	9.	音频输出接口
3.	HDMI 3接口 (经由HDMI-1接口传输ARC音频格式; 支持PureMotion)	10.	S/PDIF接口 (只支持2ch PCM; Dolby Digital (5.1))
4.	USB供电输出(5V/1.5A)接口 (维修使用)	11.	RS-232接口
5.	RJ-45接口	12.	USB端口 (WiFi dongle/媒体播放器)
6.	12V 继电器 (直流输出; 电压: 12V, 电流: 最大0.5A)	13.	电源插口
7.	3D同步		

# 简介

## 键盘

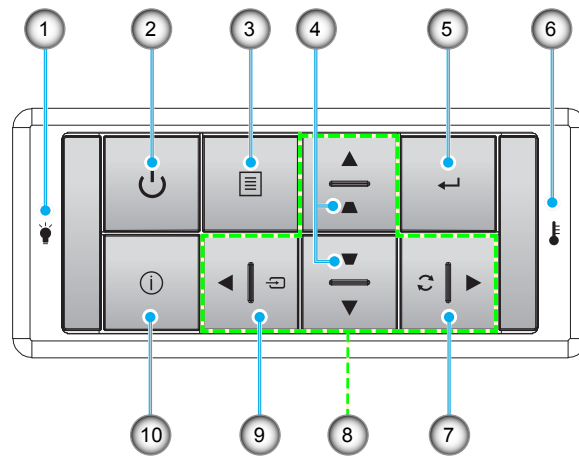

编号	项目	编号	项目
1.	光源LED	6.	温度LED
2.	电源和电源LED	7.	重新同步
3.	菜单	8.	四向选择键
4.	梯形校正	9.	信号源
5.	确定	10.	信息

**注意：** 键盘不控制主画面。请使用遥控器进行导航。

# 简介

## 遥控器

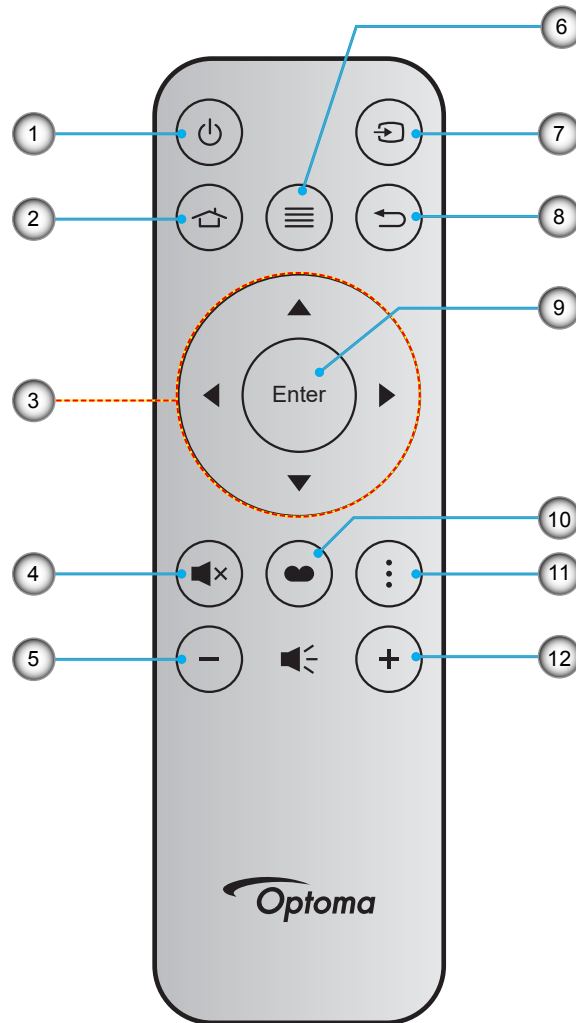

编号	项目	编号	项目
1.	开机/关机	7.	信号源
2.	首页	8.	返回
3.	四向选择键	9.	确定
4.	静音	10.	显示模式
5.	音量 -	11.	APP菜单
6.	菜单	12.	音量 +

### 注意:

- 对于不支持这些功能的型号，有些按键可能没有功能。
- 首次使用遥控器之前，先揭下透明绝缘胶布。关于电池安装，请参见第18页。

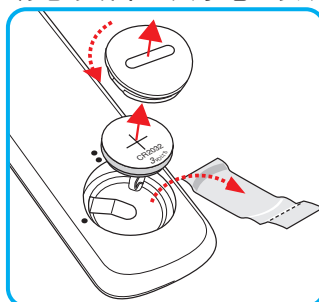

# 放置和安装

## 安装投影机

根据设计，此投影机有4种安装位置。

您可以根据房间布局或个人喜好来选择安装位置。需考虑的事项包括：屏幕尺寸和位置、电源插座位置、以及投影机和设备之间的位置和距离。

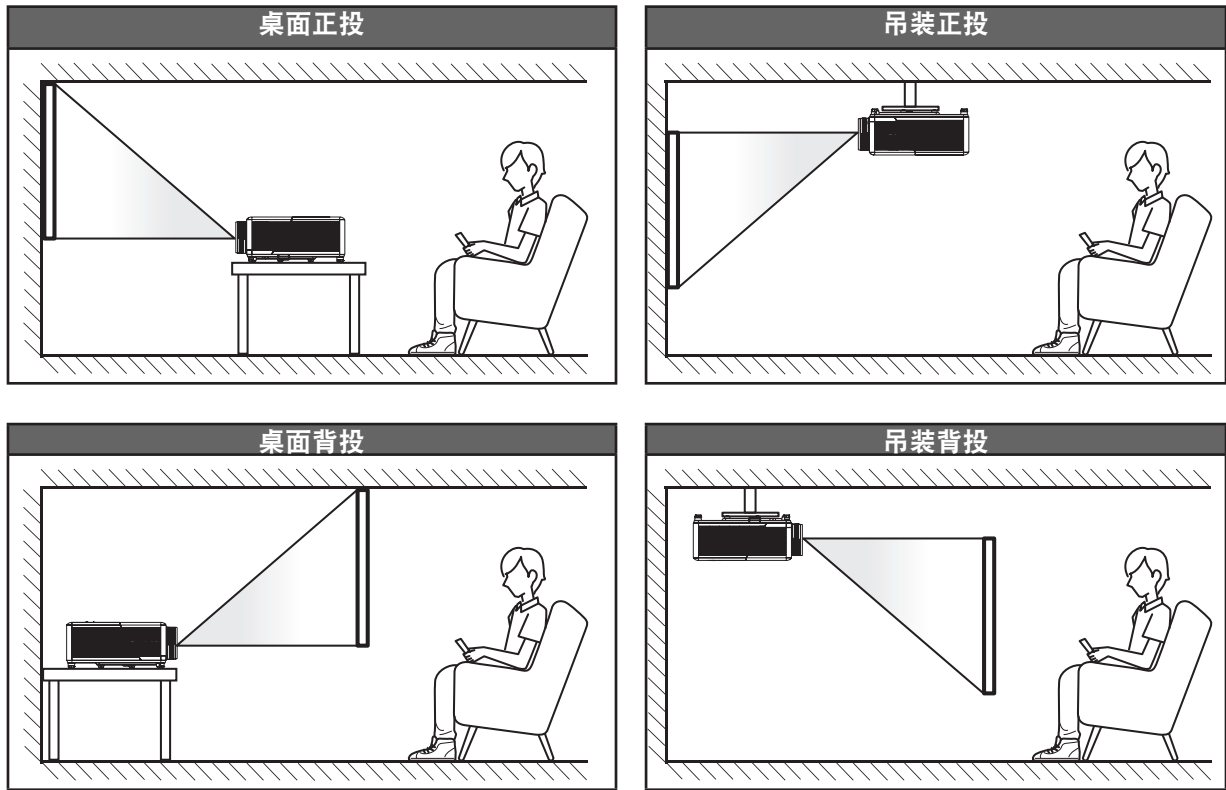

投影机应平放在台面上，与屏幕成90度角/垂直。

- 关于如何根据屏幕尺寸确定投影机位置，请参见65页的距离表。
- 关于如何根据距离确定屏幕尺寸，请参阅65页的距离表。

**注意：**投影机到屏幕的距离增大时，投影图像尺寸变大，垂直偏移也随之增大。

### 重要提示！

请勿以桌面或吊装之外的任何其他安装方式使用投影机。投影机应水平放置，请勿前后或左右倾斜。请勿以桌面或吊装之外的任何其他安装方式使用投影机。投影机应水平放置，请勿前后或左右倾斜。其他安装方式会导致保修失效，并可能缩短投影机的使用寿命。如需有关非标准安装的建议，请咨询Optoma。

# 放置和安装

## 投影机安装注意事项

- 360° 自由定向操作

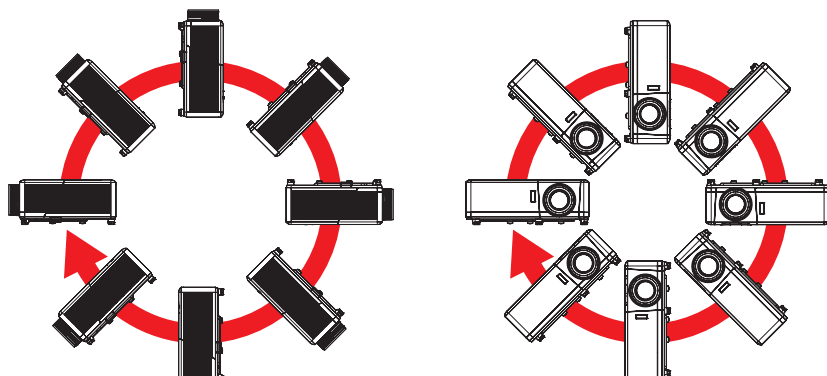

- 在排气口四周留出至少30 cm空间。

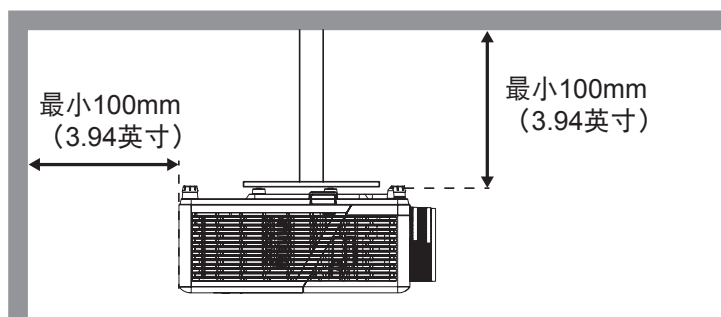
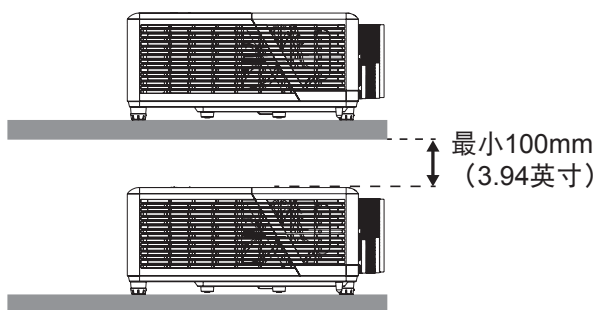
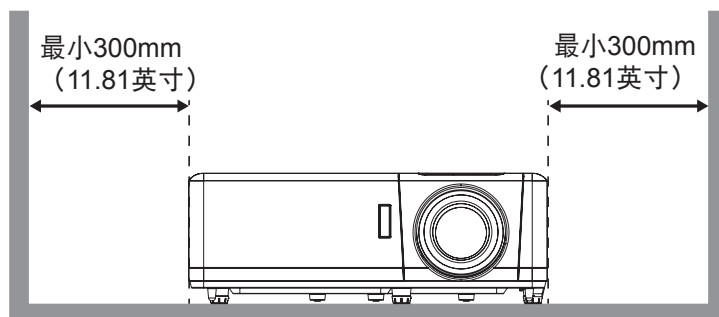
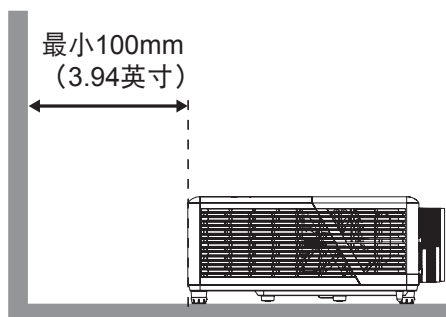

- 确保排气口排出的热空气不会回流到进气口。
- 在密闭空间内使用投影机时，确保密闭空间内的环境空气温度不超过投影机运行时的运行温度，并且进气口和排气口保持通畅。
- 所有密闭空间应通过专业热评估，以确保投影机不会回收排出的空气，否则即便密闭空间温度在可接受的运行温度范围内，也可能导致设备关机。

# 放置和安装

## 将输入源连接到投影机

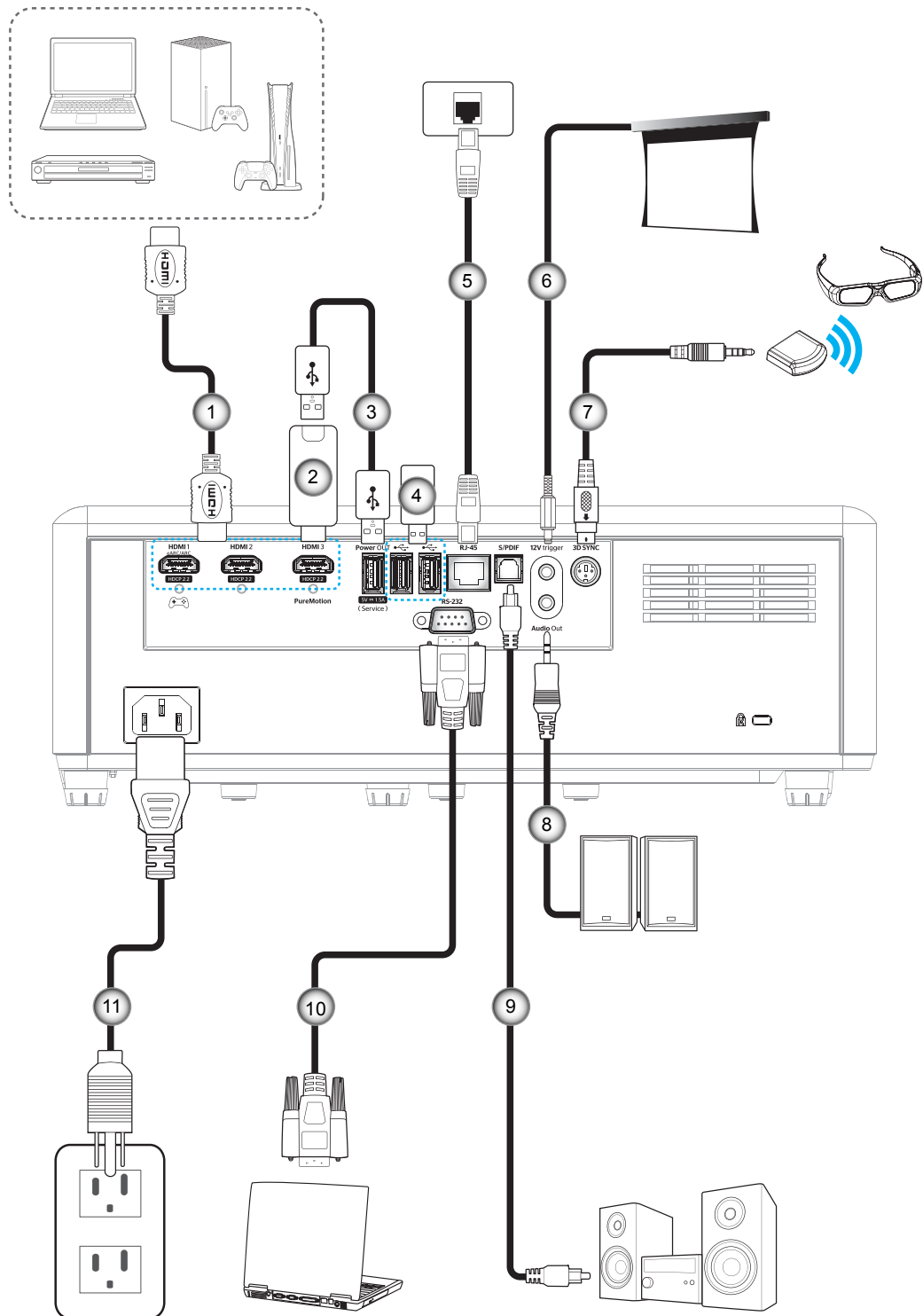

编号	项目
1.	HDMI线
2.	HDMI Dongle
3.	USB供电线
4.	USB磁盘驱动器

编号	项目
5.	RJ-45 线
6.	12V DC插孔
7.	3D发射器线
8.	音频输出线

编号	项目
9.	S/PDIF输出线
10.	RS-232 线
11.	电源线

**注意：** 为了确保最佳图像质量和避免连接错误，我们建议使用Premium HDMI线。如果线缆长度超过20-25英尺，我们强烈建议使用有源光纤HDMI线。



# 放置和安装

## 调整投影图像

### 图像高度

本投影机配有升降支脚，用于调整图像高度。

1. 找到投影机下面的可调支脚，以调节投影机的高度。
2. 顺时针或逆时针转动可调支脚以升高或降低投影机。

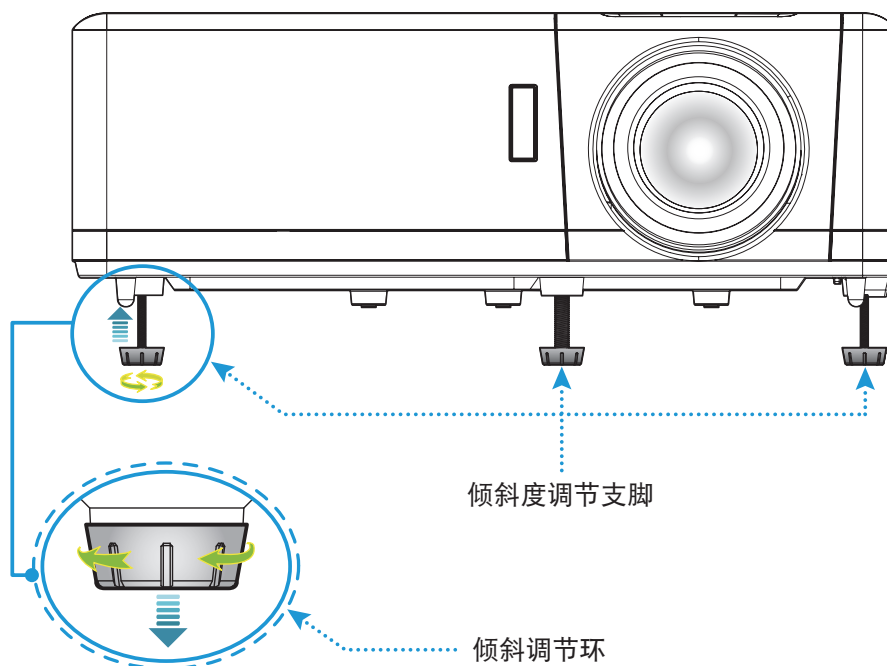

### 缩放、镜头移位和对焦

- 如要调整图像尺寸和位置，请执行下述操作：
  - a. 如要调整图像尺寸，请顺时针或逆时针转动缩放杆以增大或减小投影图像尺寸。
  - b. 如要调整图像位置，请顺时针或逆时针转动镜头移位拨盘以调整投影图像的垂直位置。
- 如要调整焦距，请顺时针或逆时针转动调焦环，直至图像变清晰。

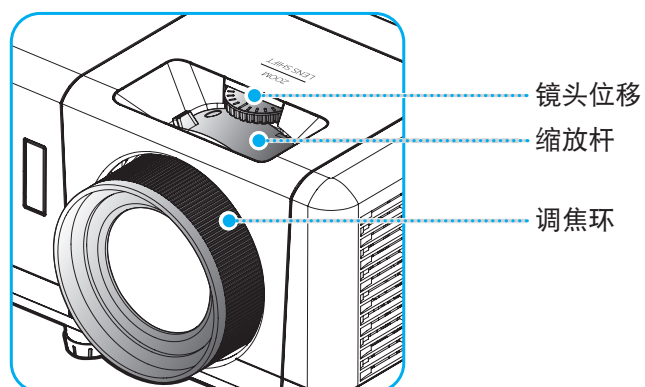

**注意：** 此投影机的对焦范围是1.2m到8.1m。

# 放置和安装

## 遥控器设置

### 安装/更换电池

1. 使用硬币逆时针转动电池盖，直至盖打开。
2. 将新电池装入槽中。  
取出旧电池后安装新电池 (CR2032)。确保“+”端朝上。
3. 将盖装回。然后，使用硬币顺时针转动电池盖，将其固定到位。

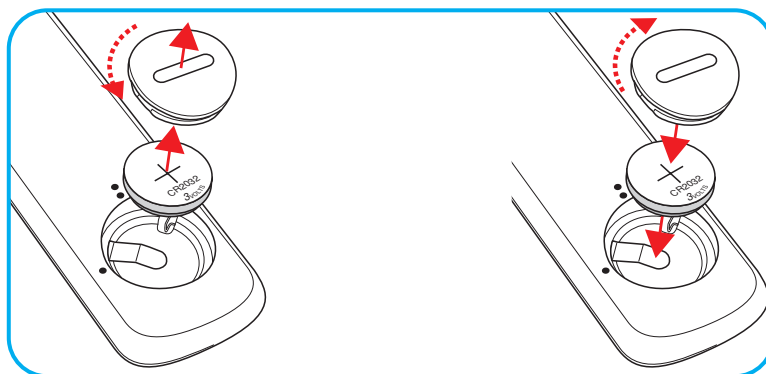

#### 小心：

为确保安全使用，请遵循下列预防措施：

- 使用 CR2032 类型电池。
- 避免接触水或液体。
- 请勿使遥控器受潮或遇热。
- 请勿使遥控器掉落。
- 如果遥控器中的电池漏液，应仔细擦拭干净，然后安装新电池。
- 若更换电池时使用的电池类型不正确，则存在爆炸危险。
- 按照指导说明处置废旧电池。

警告：切勿吞咽电池，否则存在化学灼伤危险。



- 此产品包含一枚纽扣电池。如果纽扣电池被吞咽，有可能在短短2小时内造成严重的内部烧伤，甚至可能导致死亡。

警告：无论新旧电池，均应存放在儿童够不到的地方。



- 如果电池仓不能安全关闭，应停止使用此产品，并将其存放在儿童够不到的地方。如果您怀疑电池可能被吞下或进入体内，应立即就医。

# 放置和安装

## 有效范围

红外线(IR)遥控感应器位于投影机顶部。为使遥控器正常工作，应确保遥控器位于与投影机红外线遥控感应器成 $30^\circ$ 角（水平）或 $20^\circ$ 角（垂直）的范围内。遥控器和感应器之间的距离不应超过7米（~22英尺）。

**注意：** 将遥控器直接指向（角度为 $0^\circ$ ）红外线感应器，遥控器与感应器之间的距离不应超过 10 米（约 32 英尺）。

- 确保遥控器和投影机上的IR感应器之间没有任何障碍物，以免挡住红外线光束。
- 勿使阳光或荧光灯光直接照射到遥控器的IR发射器上。
- 请使遥控器距离荧光灯2米以上，否则遥控器可能无法正常工作。
- 如果遥控器靠近逆变器型荧光灯泡，可能会时常不起作用。
- 如果遥控器距离投影机太近，有可能不起作用。
- 对准屏幕时，遥控器和屏幕之间的距离应小于7米，以便IR光束反射回投影机。不过，有效范围可能因屏幕不同而异。

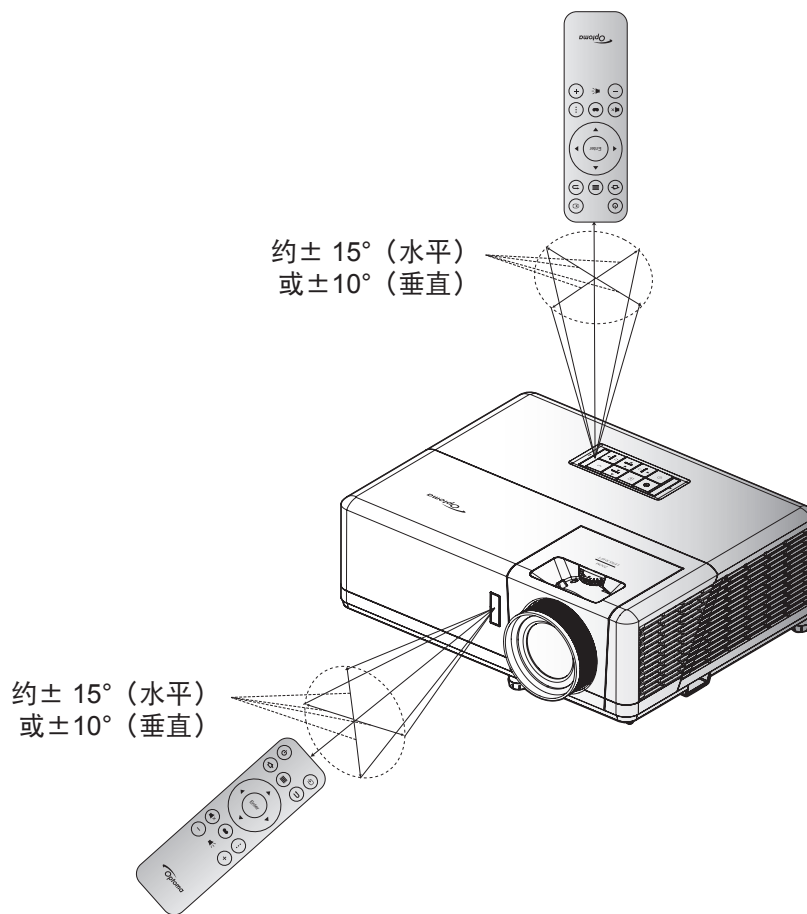

# 使用投影机

## 打开/关闭投影机电源

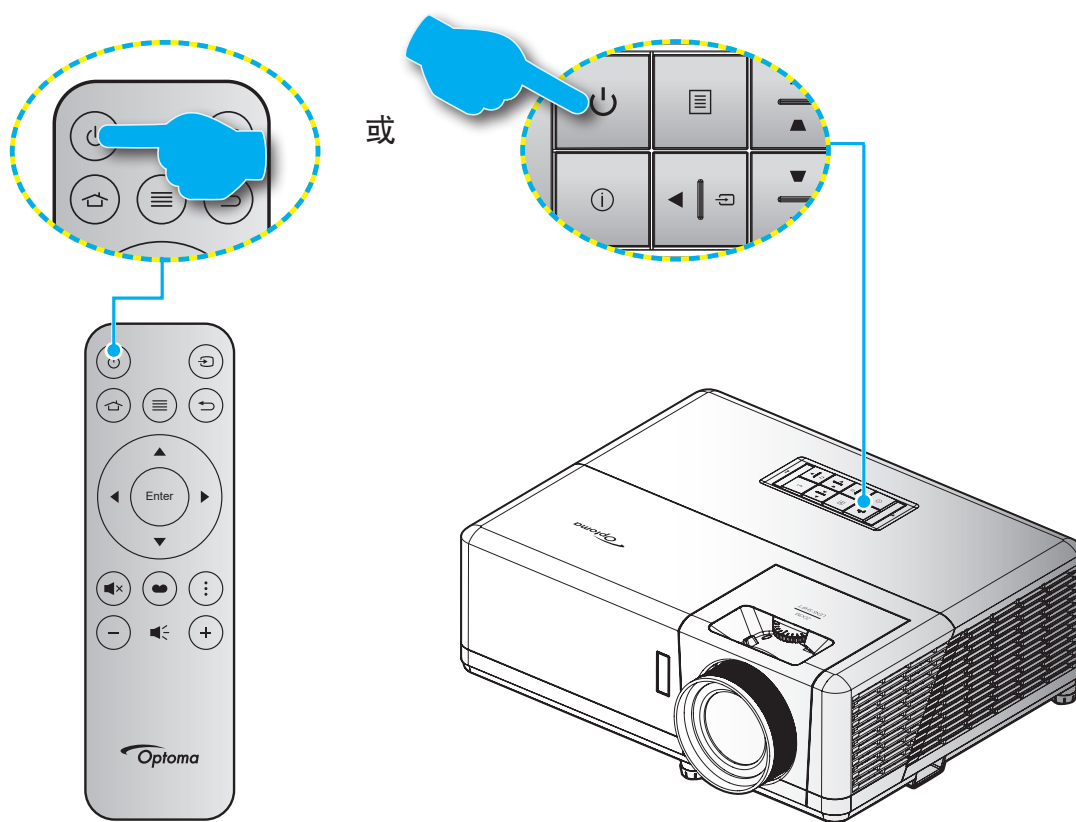

## 电源打开

1. 安全连接电源线和信号/输入源线。连接后，开机/待机LED将变成红色。
2. 按投影机键盘或遥控器上的“ $\text{\textcircled{P}}$ ”按钮，开启投影机电源。
3. 开机画面显示约10秒钟，工作/待机LED将闪烁蓝色。

**注意：**投影机首次开机时，会提示您选择所需的语言、投影方向以及其他一些设置。

# 使用投影机

投影机首次开机时，会提示您执行初始设置，包括：选择投影方向、所需的语言、以及配置网络设置等。**设置完成！**画面出现时，即表示投影机可以使用了。

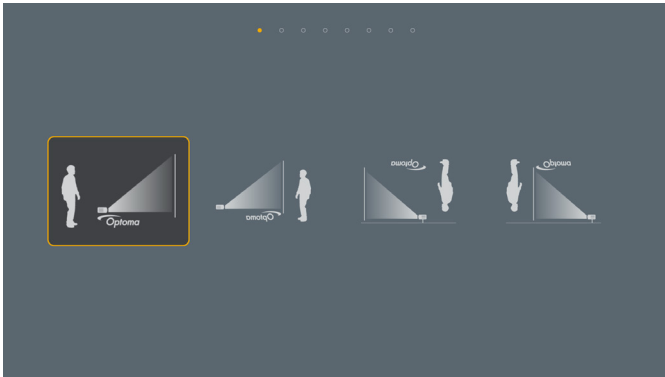

[投影画面]

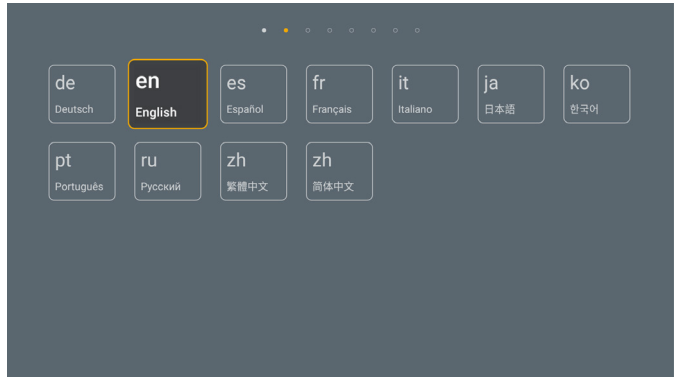

[语言画面]

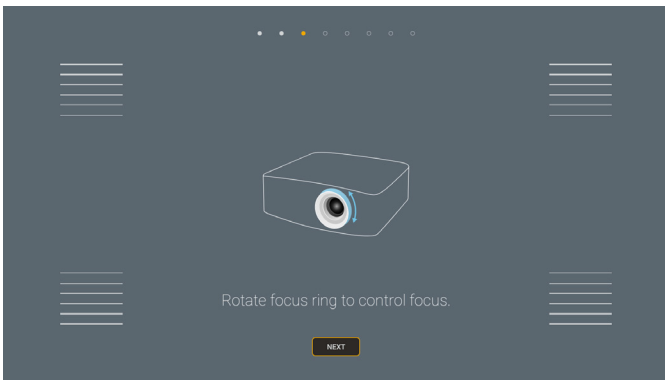

[焦距调整画面]



[Wi-Fi dongle安装画面]

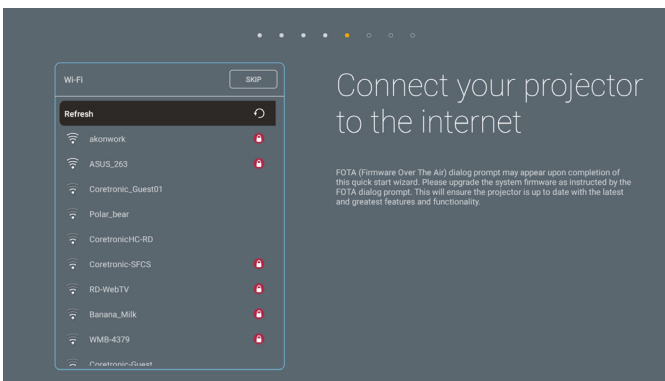

[网络画面]

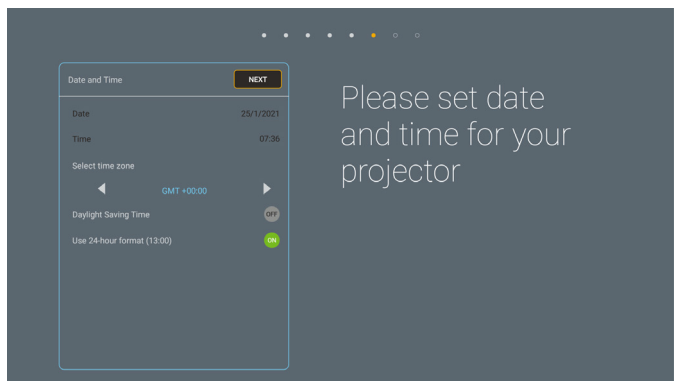

[日期和时间画面]

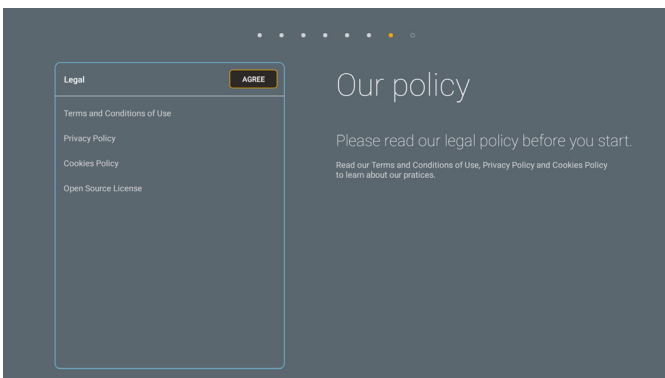

[调节画面]



[Optima连接画面]

# 使用投影机

## 关机

1. 按投影机键盘或遥控器上的“⏻”按钮，关闭投影机电源。
2. 显示下面的信息：

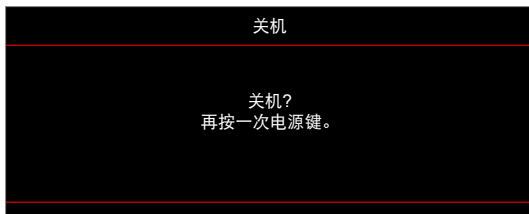

3. 再次按“⏻”按钮进行确认，否则该消息将在15秒后消失。第二次按“⏻”按钮时，投影机将关机。
4. 散热风扇继续转动约 10 秒以进行散热，开机/待机LED灯将会闪烁蓝色。当开机/待机LED稳定显示红色时，表示投影机已进入待机模式。如果希望重新开启投影机，必须等待投影机完成散热过程并已进入待机模式。当投影机处于待机模式时，只需再次按“⏻”按钮即可开启投影机。
5. 从电源插座和投影机上拔掉电源线。

**注意：** 不建议在关闭电源后立即开启投影机。

# 使用投影机

## 选择输入源

打开您希望在屏幕上显示的、已连接的输入源的电源（如计算机、笔记本电脑、视频播放机等）。投影机将自动侦测信号源投影显示。如果连接了多个输入源，按投影机键盘或遥控器上的“”按钮选择所需的输入。

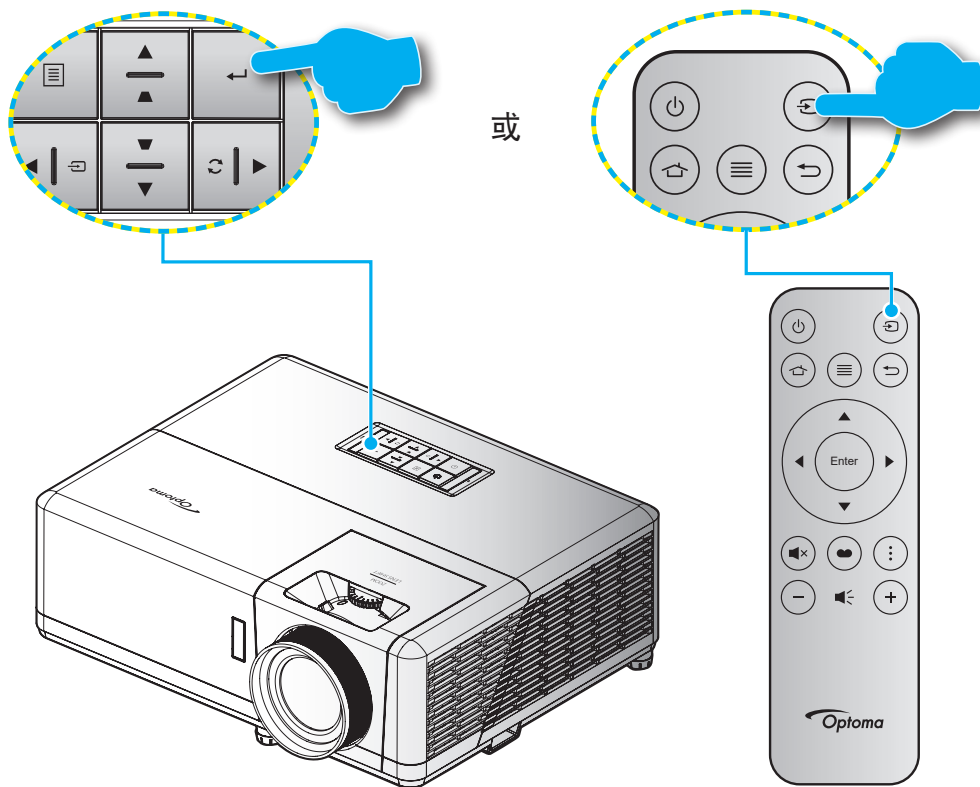

# 使用投影机

## 主画面概述

投影机每次启动时，均会显示主画面。它包含系统日期和时间、系统状态、访问OSD菜单的图标、投影机设置菜单、应用程序、输入源等。

使用遥控器上的按钮在主画面中进行导航。

无论在哪个用户界面中，都可以随时按遥控器上的“”返回主画面。

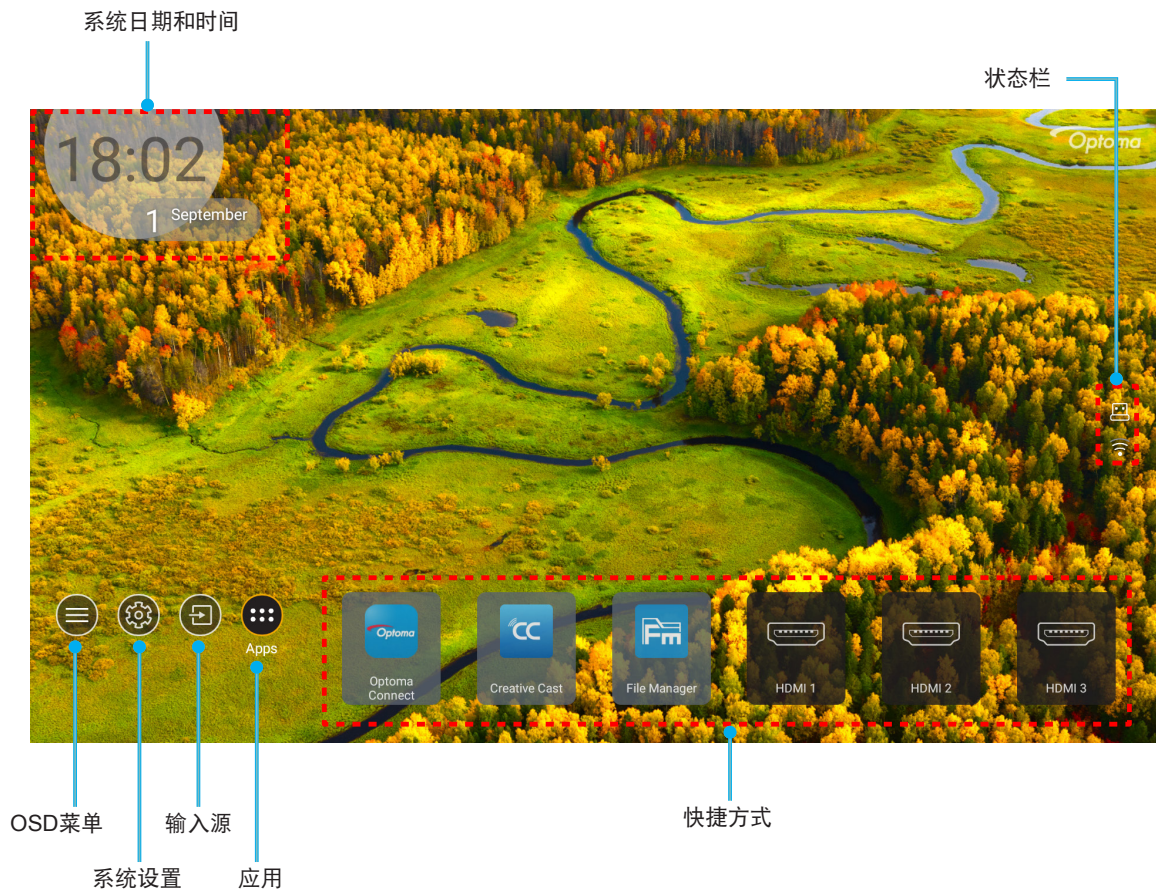

**注意：** 选择的菜单或项目以橙色高亮显示，例如上图的“Apps”。

## 系统日期和时间

如果投影机已连接到网络，则主画面中会显示日期和时间。默认设置是10:00am, 2019/01/01。仅当24小时格式关闭时，才会显示AM/PM。

如要修改日期和时间参数，请在屏幕中选择相应的字段。“日期和时间”设置页面将自动打开。接下来，执行修改。



# 使用投影机

## 投影机设置菜单 (OSD)

按遥控器或主画面上的“≡”，选择OSD菜单“⊞”以查看投影机信息或管理与图像、显示、3D、音频和设置有关的各种设置。

### 常用菜单导航



1. 当显示OSD时，使用向上和向下导航按钮选择主菜单中的项目。在特定页上进行选择时，按“确定”进入子菜单。
2. 按“向左”和“向右”按钮选择所需的菜单项。然后，按“确定”打开其子菜单。
3. 按“向上”和“向下”按钮在子菜单中选择所需的项目。
4. 按“确定”按钮启用或禁用设置，或者按“向左”和“向右”按钮调整值。
5. 在子菜单中选择下一个要调整的项目，并按照如上所述进行调整。
6. 如要退出，则按“↩”（必要时重复多次）。OSD菜单将关闭，投影机自动保存新的设置。

# 使用投影机

## OSD菜单树

**注意：** OSD菜单树项目和功能因型号和地域不同而异。Optoma保留添加或删除项目以提高产品性能的权利，恕不另行通知。

主菜单	子菜单1	子菜单2	子菜单3	子菜单4	值		
显示设定	影像设定	显示模式	[影像]模式		影院		
					HDR		
					HLG		
					HDR SIM.		
					游戏		
					标准		
					明亮		
					用户		
					3D		
					ISF白天		
					ISF夜晚		
					ISF 3D		
		墙面颜色					关 [默认]
							黑板
							浅黄
							浅绿
							浅蓝
							粉红
		动态范围			HDR/HLG		关
							自动 [默认]
					HDR显示模式		明亮
							标准 [默认]
							电影
							细节增强
					HLG图片模式		明亮
							标准 [默认]
							电影
							HDR亮度
				亮度		-50 ~ 50	
				对比度		-50 ~ 50	
				锐度		1 ~ 15	
				色彩		-50 ~ 50	
		色度		-50 ~ 50			





# 使用投影机

主菜单	子菜单1	子菜单2	子菜单3	子菜单4	值			
显示设定	影像设定	Gamma	电影					
			视频					
			图像					
			标准(2.2)					
			1.8					
			2.0					
			2.4					
		3D						
		颜色设置	颜色设置	BrilliantColor™			1 ~ 10	
					色温		暖色	
							标准	
							冷白色	
						冷色		
				色彩管理	色彩		红色	
							绿色	
							蓝色	
							青色	
							黄色	
							洋红	
							白色(*)	
							色调 / R(*)	-50 ~ 50 [默认值: 0]
							饱和度 / G(*)	-50 ~ 50 [默认值: 0]
							增益 / B(*)	-50 ~ 50 [默认值: 0]
					恢复原值	取消 [默认]		
						是		
					退出			
				RGB进阶调整	RGB进阶调整	R增益	-50 ~ 50	
						G增益	-50 ~ 50	
						B增益	-50 ~ 50	
						R偏差	-50 ~ 50	
						G偏差	-50 ~ 50	
						B偏差	-50 ~ 50	
						恢复原值	取消 [默认]	
							是	
				颜色空间 (非HDMI输入)	颜色空间 (非HDMI输入)		自动 [默认]	
			RGB					
			YUV					
		颜色空间 (HDMI输入)	颜色空间 (HDMI输入)		自动 [默认]			
					RGB(0~255)			
					RGB(16~235)			
					YUV			





# 使用投影机

主菜单	子菜单1	子菜单2	子菜单3	子菜单4	值	
显示设定	影像设定	明亮模式			动态黑色	
					节能	
					恒定功率 功率=100%/95%/90%/85%/80%/75%/70%/65%/60%/55%/50%	
			恢复原值			恒定亮度 功率=85%/80%/75%/70%
	增强游戏					关
						开
	3D	3D 模式				关 [默认]
						开
		3D同步反转				开
	银幕宽高比					关 [默认]
						4:3
						16:9
						21:9
						32:9
						垂直拉伸 (SVGA XGA型号除外)
	缩放					全屏
						自动
	影像位移调整	水平位移 				-5 ~ 25 [默认值: 0]
		垂直位移 				-100 ~ 100 [默认值: 0]
	几何校正	边角调整				
		水平梯形校正				-30 ~ 30 [默认值: 0]
		梯形失真调节				-30 ~ 30 [默认值: 0]
		自动梯形校正				关
						开 [默认]
		3x3翘曲				
	PureMotion	PureMotion				恢复原值
						关
					1 [默认]	
					2	
					3	
音频	声音模式				扬声器/音频输出 [默认]	
					SPDIF / eARC	
	静音					关 [默认]
						开
	音量				0 ~ 10 [默认值: 5]	
	数字输出格式					比特流
					PCM	
声音延迟	内置扬声器延迟				自动 [默认]	
					-50 ~ +50 [默认值: 0]	

# 使用投影机

主菜单	子菜单1	子菜单2	子菜单3	子菜单4	值		
设置	投影方式				前部  [默认]		
					背投影 		
					吊装-顶部 		
					背投-顶部 		
	电源设定	电源侦测自动开机				关 [默认]	
						开	
		信号源侦测自动开机				关 [默认]	
						开	
		自动关机(分)				0~180 (5 分钟增量) [默认: 20]	
		睡眠定时(分)				0 ~ 990 (增量为30分钟) [默认: 0]	
			总是开启				否 [默认]
						是	
	功率模式(待机)					活动 (SmartHome)	
						节能 [默认]	
	USB供电 (待机)					关 [默认]	
						开	
	安全设定	安全设定				关	
						开	
		安全定时	月				
			天				
	小时						
	更改密码					[默认: 1234]	
	HDMI Link 同步控制设定	HDMI Link				关 [默认]	
						开	
		Inclusive of TV					否 [默认]
							是
		电源开机同步					双向同步 [默认]
						投影机-->设备 设备-->投影机	
	电源关机同步					关 [默认]	
						开	
	测试图案					绿色网格	
						洋红网格	
						白色网格	
						白色	
						关	
	遥控设定	红外功能				开 [默认]	
						关	
	投影机ID					00 ~ 99	

# 使用投影机

主菜单	子菜单1	子菜单2	子菜单3	子菜单4	值	
设置	12V 继电器				开	
					关 [默认]	
	语言					English [默认]
						Deutsch
						Français
						Italiano
						Español
						Português
						简体中文
						繁體中文
						日本語
						한국어
						Русский
	菜单设定		菜单位置			左上 
						右上 
						中心  [默认]
						左下 
						右下 
						菜单时间
	5秒					
	10秒 [默认]					
	自动检测信号源					关 [默认]
						开
	输入源					HDMI1
						HDMI 2
						HDMI3
						首页
	自定输入源名称					HDMI1 默认 [默认] / 客户自定义
						HDMI2 默认 [默认] / 客户自定义
						HDMI3 默认 [默认] / 客户自定义
						首页 默认 [默认] / 客户自定义
	高海拔模式					关 [默认]
						开
	锁定显示模式					关 [默认]
						开
	按键锁定					关 [默认]
						开
	信息隐藏					关 [默认]
						开
	开机画面					默认 [默认]
						中性

# 使用投影机

主菜单	子菜单1	子菜单2	子菜单3	子菜单4	值	
设置	选项	背景颜色			无 [影像/Pro-AV的默认值]	
					蓝色 [数据型号的默认值]	
					红色	
					绿色	
					灰	
					开机画面	
	恢复原值	OSD恢复原值			取消 [默认]	
					是	
		恢复原值			取消 [默认]	
					是	
Android重置			取消 [默认]			
			是			
信息	Regulatory					
	机器序号					
	信号源					
	分辨率				00x00	
	刷新频率				0.00Hz	
	显示模式					
	投影机ID				00~99	
	明亮模式					
	固件版本	系统				
		Android				
		MCU				
	MAC地址					

# 使用投影机

## 显示设定菜单

### 图像设置菜单

#### 显示模式

根据您的观看喜好，有多个预定义的显示模式供您选择。每种模式都经由我们的专业色彩团队进行了微调，以确保在显示各种内容时都能具有卓越的色彩效果。

- **影院**：提供最佳的细节和色彩平衡，适合观看电影。
- **HDR**：提供高度精确的色彩，优于其他显示模式的色彩性能。此模式解码和显示高动态范围（High Dynamic Range, HDR）内容，利用REC.2020色域呈现最深的黑色、最亮的白色、以及生动的电影色彩。  
**注意**：当HDR设为“自动”（并且HDR内容发送到投影机 – 4K UHD Blu-ray、1080p/4K UHD HDR游戏、4K UHD流视频）时，此模式自动启用。当HDR模式处于活动状态时，所有其他显示模式都将灰色显示。
- **HLG**：提供高度精确的色彩，优于其他显示模式的色彩性能。此模式解码和显示混合日志内容（Hybrid Log content, HLG），利用REC.2020色域呈现最深的黑色、最亮的白色、以及生动的电影色彩。  
**注意**：
  - 当HDR设置为“自动”（并且HLG内容发送到投影机）时，此模式自动启用。当HLG模式处于活动状态时，所有其他显示模式都将灰色显示。
  - 只有HDMI1和HDMI2支持HLG。
- **HDR SIM.**：通过模拟的高动态范围(HDR)增强非HDR内容。选择此模式可增强非HDR内容（720p和1080p广播/有线电视、1080p Blu-ray和非HDR游戏等）的gamma、对比度和颜色饱和度。  
**注意**：此模式只能配合HDR内容使用。
- **游戏**：优化投影机以获得最大对比度和鲜艳色彩，让您在玩视频游戏时看到阴影细节。  
**注意**：观看HDR视频内容或玩HDR游戏时，不能使用此显示模式。如要启用低输入延迟，请确保PC或控制台连接到HDMI1并启用增强游戏模式。
- **标准**：此模式可以尽可能接近地按照电影导演希望的方式重现图像。色彩、色温、亮度、对比度和gamma等设置均配置为Rec.709色域。选择此模式可以在观看电影时获得最准确的色彩再现。
- **明亮**：此模式适合需要超高亮度的环境，例如在光线良好的房间中使用投影机。
- **用户**：记忆用户定义的设置，从而定制用户自己的显示模式设置。
- **3D**：优化设置以观看3D内容。  
**注意**：为体验3D效果，您需要佩戴与DLP Link兼容的3D眼镜。有关的详细信息，请参见3D部分。
- **ISF白天**：保存专为白天观看而优化的专业校准图片设置。
- **ISF夜晚**：保存专为夜间观看而优化的专业校准图片设置。
- **ISF 3D**：保存专为3D观看而优化的专业校准图片设置。

#### 注意：

- ISF模式需要进行专业校准。如要解锁和访问ISF模式，您需要使用遥控器或键盘输入下述代码：电源>向上>向下>向上>向上。
- ISF模式仅在视频模式下可用。
- 如果启用了HDR或HLG，影院、游戏、标准、以及明亮等选项将灰色显示。



# 使用投影机

## 墙面颜色

在投影到墙壁（而不是屏幕）上时，调整投影图像的颜色。每种模式都经由我们的专业色彩团队进行了微调，以确保提供卓越的色彩效果。根据墙壁的颜色，有多个预定义的显示模式供您选择。选择其中一个选项：关、黑板、浅黄、浅绿、浅蓝、粉红和灰。

**注意：** 为了精确再现色彩，我们建议使用屏幕。

## 动态范围

当显示的视频来自4K Blu-ray播放机和流设备时，配置高动态范围(HDR)设置及其效果。

### ► HDR/HLG

- **关：** 关闭HDR或HLG处理。设置为“关”时，投影机不解码HDR或HLG内容。
- **自动：** 自动检测HDR型号。

### ► HDR显示模式

- **明亮：** 选择此模式时，颜色更加饱和明亮。
- **标准：** 选择此模式时，色彩自然，暖色和冷色互相平衡。
- **电影：** 选择此模式时，可以改善细节和图像锐度。
- **细节增强：** 信号来自OETF转换，以实现最佳颜色匹配效果和最强细节。

### ► HLG图片模式

- **明亮：** 选择此模式时，颜色更加饱和明亮。
- **标准：** 选择此模式时，色彩自然，暖色和冷色互相平衡。
- **电影：** 选择此模式时，可以改善细节和图像锐度。
- **细节增强：** 信号来自OETF转换，以实现最佳颜色匹配效果和最强细节。

### ► HDR亮度

- 调整HDR的亮度级别。

## 亮度

调整图像的亮度。

## 对比度

对比度控制画面最亮和最暗部分之间的差异程度。

## 锐度

调整图像锐度。

## 色彩

将视频图像从黑白调整为完全饱和的颜色。

## 色度

调整红绿色平衡。

## Gamma

设置gamma曲线类型。完成初始设置和微调后，可以执行 Gamma 调整步骤优化图像输出。

- **电影：** 用于家庭影院。
- **视频：** 用于视频或电视信号源。

# 使用投影机

- **图像**：用于PC / 照片源。
- **标准(2.2)**：用于标准化设置。
- **1.8 / 2.0 / 2.4 / 2.6**：用于特定PC/照片输入源。2.4和2.6还可用于视频内容和游戏，以提供更强的对比度。
- **3D**：为体验3D效果，您需要佩戴3D眼镜。确保您的PC/便携设备配备120 Hz信号输出四倍缓存图形卡并已安装3D播放器。

**注意：** 这些选项仅在3D模式功能禁用的情况下可用。在3D模式下，用户只能为Gamma设置选择“3D”。

## 颜色设置

配置颜色设置。

- **BrilliantColor™**：采用新的色彩处理算法和系统级增强功能，此可调项目可以在提供逼真、丰富图片色彩的同时，微调图片亮度。
- **色温**：选择色温：暖色、标准、凉爽和冷色。
- **色彩管理**：选择以下选项：
  - 色彩：调整影像的红色 (R)、绿色 (G)、蓝色 (B)、青色 (C)、黄色 (Y)、洋红 (M) 和白色 (W) 级别。
  - 色调：调整红绿色平衡。
  - 饱和度：将视频图像从黑白调整为完全饱和的颜色。
  - 增益：调整影像亮度。
  - 恢复原值：恢复色彩管理的出厂默认设定。
  - 退出：退出“色彩管理”菜单。
- **RGB进阶调整**：此设置可以配置图像的亮度（增益）和对比度（偏差）。
  - 恢复原值：恢复RGB进阶调整的出厂默认设定。
  - 退出：退出“RGB进阶调整”菜单。
- **颜色空间(仅限HDMI输入1)**：选择合适的颜色矩阵类型：自动、RGB(0-255)、RGB(16-235)和YUV。
- **颜色空间(仅限HDMI2/Home/分量视频)**：选择合适的颜色矩阵类型：自动、RGB(0-255)和RGB(16-235)。

**注意：** 输入源是HDMI3时，不支持颜色空间功能。

## 明亮模式

手动选择明亮模式的功率百分比，调整明亮模式设置。

- **动态黑色**：使用此项自动调整画面亮度，以获得最佳的对比度性能。
- **节能**：选择“节能”以调暗投影机发光二极管的亮度，这可降低功耗并延长激光二极管的寿命。
- **恒定功率**：选择明亮模式的功率百分比。
- **恒定亮度**：恒定亮度会因LD亮度不同而改变，从而使亮度始终保持一致。

## 恢复原值

恢复颜色设置的出厂默认设置。

# 使用投影机

## 增强游戏菜单

启用此功能可将游戏时HDMI端口1的响应时间（输入延迟）减少到4.5ms\*。所有几何设置（例如：梯形校正、翘曲）在增强游戏模式启用时被禁用。有关详细信息，请参见下文。

### 注意：

- 仅支持HDMI1。
- \*4.5ms只支持游戏PC的1080p 240Hz信号。
- 信号的输入延迟如下表所示：
- 表中的值可能略有不同。

输入源时序	增强游戏	输出	输出分辨率	输入延迟
1080p60	开	1080p60	1080p	17ms
1080p120	开	1080p120	1080p	8.6ms
1080p240	开	1080p240	1080p	4.4ms
4K60	开	4K60	4K	16.9ms
1080p60	关	1080p60	1080p	33.8ms
1080p120	关	1080p120	1080p	17ms
1080p240	关	1080p240	1080p	8.6ms
4K60	关	4K60	4K	33.7ms

- 请注意，如果启用了“增强游戏”模式，则3D、银幕宽高比、缩放、影像位移调整和几何校正等功能自动禁用。一旦禁用“增强游戏”模式，这些功能会重新启用。在“增强游戏模式”禁用时，这些功能和设置将会恢复。

## 3D菜单

### 3D 模式

使用此选项启用/禁用3D模式功能。

### 3D同步反转

使用此选项启用/禁用3D同步反转功能。

## 宽高比菜单

选择所显示影像的银幕宽高比：

- **4:3**：此影像比例适用于4:3输入源。
- **16:9/21:9/32:9**：这些图像比例适用于16:9/21:9/32:9输入源，如针对宽屏电视的HDTV和DVD增强。
- **垂直拉伸**：此模式垂直拉伸2.35:1图像，以去除黑条。
- **全屏**：使用此特殊2.0:1比例显示16:9和2.35:1比例的电影，画面上部和下部没有黑条。
- **自动**：自动选择合适的显示影像比例。

### 注意：

- 关于垂直拉伸模式的详细信息：
  - 一些宽屏DVD未针对16 x 9电视进行增强。在此情况下，图像以16:9模式显示时看起来不正确。在这种情况下，请尝试使用4:3模式观看DVD。如果内容本身不是4:3，在16:9显示屏上图像四周会出现黑条。对于此类型的内容，可以使用垂直拉伸模式使图像占满16:9显示屏。
  - 如果使用外部横向压缩镜头，此垂直拉伸模式还允许您观看2.35:1内容（包括Anamorphic DVD和HDTV电影输入源），前提是该内容针对在16x9显示屏上观看2.35:1宽图像进行了变形宽屏增强。在此情况下，没有黑条。光源功率和垂直分辨率得到完全利用。

# 使用投影机

- 如要使用全屏格式，请执行下述操作：
  - a) 将银幕宽高比设为 2.0:1。
  - b) 选择“全屏”格式。
  - c) 在屏幕上校正投影机图像。

## 4K UHD 缩放表：

16:9 屏幕	480i/p	576i/p	720p	1080i/p	2160p
4x3	调整至 2880 x 2160。				
16x9	调整至 3840 x 2160。				
LBX	获取中间 3840 x 1620 图像，然后缩放至 3840 x 2160 进行显示。				
原始	1:1 映射居中。 不缩放；显示分辨率视输入源而定。				
自动	- 若输入源为 4:3，则画面类型调整至 2880 x 2160。 - 若输入源为 16:9，则画面类型调整至 3840 x 2160。 - 若输入源为 15:9，则画面类型调整至 3600 x 2160。 - 若输入源为 16:10，则画面类型调整至 3456 x 2160。				

## 自动变换规则：

	输入分辨率		自动/比例	
	水平分辨率	垂直分辨率	3840	2160
4:3	800	600	2880	2160
	1024	768	2880	2160
	1280	1024	2880	2160
	1400	1050	2880	2160
	1600	1200	2880	2160
宽屏笔记本电脑	1280	720	3840	2160
	1280	768	3600	2160
	1280	800	3456	2160
SDTV	720	576	2700	2160
	720	480	3240	2160
HDTV	1280	720	3840	2160
	1920	1080	3840	2160

# 使用投影机

## 变焦菜单

用于缩小或放大投影屏幕上的图像。

**注意：** 缩放设置在投影机重启后保持不变。

## 影像位移调整菜单

水平(H)或垂直(V)调整投影图像位置。

**注意：** 调整水平和垂直梯形校正时，图像尺寸会略微缩小。

## 几何校正菜单

- **边角调整：** 当投影表面不水平时，此设置允许从各个角调整投影图像，使图像变方正。  
**注意：** 调整边角时，缩放、银幕宽高比和影像位移调整等菜单禁用。如要启用缩放、银幕宽高比和影像位移调整，请将“边角调整”设置恢复至出厂默认值。
- **水平梯形校正：** 调整图像水平失真，使图像更方正。水平梯形校正用于校正图像左右两边不等长的梯形图像形状。这适用于水平轴应用情形。
- **梯形失真调节：** 调整图像垂直失真，使图像更方正。垂直梯形校正用于校正图像上下两边向一侧倾斜的梯形图像形状。这适用于垂直轴应用情形。
- **自动梯形校正：** 自动调整因投影机倾斜而导致的图像失真。
- **3x3翘曲：** 通过9点校正来调整图像失真。

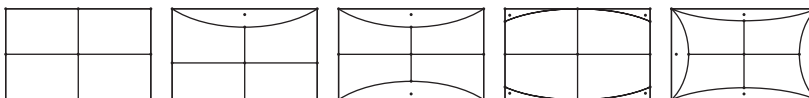

- **恢复原值：** 将几何校正设置恢复至出厂默认设置。

**注意：** 使用增强游戏模式时，4角、水平梯形校正、垂直梯形校正和3x3翘曲等设置禁用，因为它们会影响输入延迟。如要在低输入延迟情况下使用增强型游戏模式，我们强烈建议您在设置投影机时不要使用4角、水平梯形校正、垂直梯形校正和3x3翘曲。

## PureMotion菜单

PureMotion使用复杂的插帧技术，即使是连续高速动作，也能消除运动模糊或图像抖动。根据运动流畅度的不同，选择关、1、2、3。

**注意：** 仅当输入源是HDMI3时，支持PureMotion。

# 使用投影机

## 音频菜单

### 声音模式

选择合适的音频模式。

声音模式	输入源	
	HDMI 1/HDMI2	HDMI3/HOME
扬声器 / 音频输出	PCM	
SPDIF/eARC	SPDIF/ARC: PCM、Dolby Digital、DTS	SPDIF/ARC: PCM、Dolby Digital
	eARC: PCM、Dolby Digital/+、DTS-HD	eARC: PCM、Dolby Digital/+

#### 注意:

- 所选音频模式适用于所有输入源:
- 此投影机自动检测扬声器/音频输出模式。
- 仅当输入源是HDMI1 (IT6807)时, 支持eARC功能。
- 如果当前的输入音频格式不是PCM, 系统将在音频模式改变后重新同步。
- 如果音频输出设备不支持输入源的音频格式, 将无法正确输出音频。

### 静音

使用此选项临时关闭声音。

- 关: 选择“关”时关闭静音。
- 开: 选择“开”时开启静音。

**注意:** “静音”功能会影响内部和外部扬声器的音量。

### 音量

调节音量。

### 数字输出格式

选择合适的数字频输出格式。

#### 注意:

- 仅当音频模式设为SPDIF/eARC时, 可以选择数字输出格式:
- 仅当输入源是HDMI3 (848)时, 支持数字音频模式。

### 声音延迟

选择内置扬声器音频延迟。

#### 注意:

- 仅当音频模式设为SPDIF/eARC时, 可以选择数字输出格式:
- 仅当输入源是HDMI3 (848)时, 支持数字音频模式。

# 使用投影机

## 设置菜单

### 投影方式

选择首选的投影方式：正投影、背投影、吊装顶部和背投影顶部。

### 电源设定

配置电源设置。

- **电源侦测自动开机：**选择“开”时激活电源侦测自动开机模式。当接通了交流电源时，投影机将自动开机，而不用按投影机控制面板或遥控器上的“电源”键。
- **信号源侦测自动开机：**选择“开”时激活信号开机模式。当检测到信号时，投影机将自动开机，而不用按投影机控制面板或遥控器上的“电源”键。

#### 注意：

- 此功能适用于VGA和HDMI信号源。
- 信号源侦测自动开机一次只能用于一个HDMI端口。如果有多个输入源设备连接到投影机，信号源侦测自动开机将无法工作。如果有多个输入源设备需要使用信号源侦测自动开机，请使用HDMI开关。
- **自动关机(分)：**设置倒计时。设置后当没有信号发送到投影机时，开始倒计时，倒计时（以分钟为单位）结束时，投影机自动关机。
- **睡眠定时(分)：**配置睡眠定时。
  - 睡眠定时(分)：设置倒计时。设置后无论是否有信号输入到投影机均开始倒计时，倒计时（以分钟为单位）结束时，投影机自动关机。

#### 注意：每次投影机关机时重置睡眠定时。

- 总是开启：检查以将睡眠定时设为总是开启。
- **功率模式(待机)：**设定电源模式设置。
  - 活动 (SmartHome)：选择“活动 (SmartHome)”返回正常待机。
  - 节能：选择“节能”可进一步降低功耗 < 0.5W。
- **USB供电（待机）：**启用或禁用投影机待机模式下的USB供电功能。

### 安全设定

配置安全设置。

- **安全设定：**此功能启用时，需先输入密码，然后才能使用投影机。
  - 关：若选择“关”，则在开启投影机电源时不需要进行密码验证。
  - 开：若选择“开”，则在开启投影机电源时使用安全验证。
- **注意：**默认密码是“1234”。
- **安全定时：**可以选择时间(月/天/小时)功能来设置投影机使用的小时数。经过此时间后，会提示您重新输入密码。
- **更改密码：**用于设置或修改在开启投影机电源时提示输入的密码。

# 使用投影机

## HDMI Link同步控制设定

**注意：** 当使用HDMI线将多台HDMI CEC兼容设备连接到投影机时，可以使用投影机OSD中的HDMI Link控制功能在同一电源开机或电源关机状态对它们进行控制。这样，就可以通过HDMI Link功能让一台设备或一个群组中的多个设备电源开机或电源关机。在通常配置中，DVD播放机可以通过功放或家庭影院系统连接到投影机。

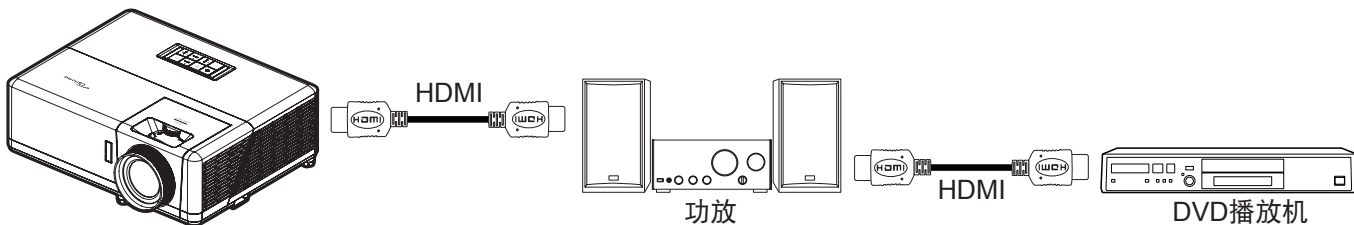

- **HDMI Link：** 启用/禁用HDMI Link功能。
- **Inclusive of TV：** 此设置设为“是”时，可以使用电源开机和电源关机同步选项。
- **电源开机同步：** CEC开机命令。
  - 双向同步：投影机和CEC设备将同时开机。
  - 投影机-->设备：CEC设备将在投影机开机之后开机。
  - 设备-->投影机：投影机将在CEC设备开机之后开机。
- **电源关机同步：** 启用此功能可使HDMI Link和投影机同时自动关闭。

## 测试图案

从绿色网格、洋红网格、白色网格中选择测试图案、白色或禁用此功能（关）。

## 遥控设定

- **红外功能：** 设定红外功能设置。
  - 开：选择“开”时，可以使用遥控器通过顶部和前部红外接收器来操作投影机。
  - 关：选择“关”时，无法通过遥控器来操作投影机。选择“关”时，可以使用键盘按键。

## 投影机ID

ID定义可以通过菜单进行设置（范围0-99），用户可通过RS232命令控制各个投影机。

## 12V 继电器

使用此功能启用或禁用触发器。

**注意：** 3.5mm mini插孔可输出12V 500mA（最大值），用于中继系统。

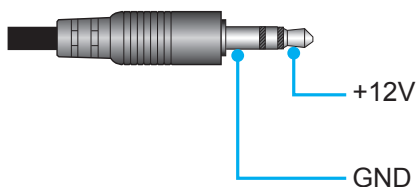

- **开：** 选择“开”时启用继电器。
- **关：** 选择“关”时禁用继电器。



# 使用投影机

## 选项

配置投影机选项。

- **语言：**选择多语种OSD菜单：英语、德语、法语、意大利语、西班牙语、葡萄牙语、简体中文、繁体中文、日语、韩语和俄语。
- **菜单设定：**设置屏幕上的菜单位置和配置菜单定时设置。
  - **菜单位置：**选择显示屏幕上的菜单位置。
  - **菜单时间：**设置 OSD 菜单在屏幕上保持显示的时间。
- **自动检测信号源：**选择此选项时，投影机可以自动查找可用的输入源。
- **输入源：**选择输入源：HDMI1、HDMI2、HDMI3和首页。
- **自定输入源名称：**用于重新命名输入功能以便于识别。可用选项包括：HDMI1、HDMI2、HDMI3和首页。
- **高海拔模式：**选择“开”时，风扇转速加快。此功能在空气稀薄的高海拔区域非常有用。
- **锁定显示模式：**选择“开”或“关”锁定或解锁调整显示模式设置。
- **按键锁定：**当按键锁定功能设为“开”时，键盘将被锁定。此时，可通过遥控器来操作投影机。通过选择“关”，则可以重新使用小键盘。
- **信息隐藏：**启用此功能可隐藏信息性消息。
  - **关：**选择“关”可以显示搜索信息。
  - **开：**选择“开”可隐藏信息。
- **开机画面：**使用此功能设置所需的开机画面。如果进行了更改，则在投影机下次开机时更改会生效。
  - **默认：**默认开机画面。
  - **中性：**开机画面不显示标志。
- **背景颜色：**使用此功能设置在没有信号时显示蓝色、红色、绿色、灰色、徽标、无画面。

## 恢复原值

重置投影机。

- **OSD恢复原值：**将OSD菜单设置恢复至出厂默认设置。
- **恢复原值：**将所有设置恢复至出厂默认设置。
- **Android重置：**将Android设置恢复至出厂默认设置。

# 使用投影机

## 信息菜单

查看下列投影机信息：

- Regulatory
- 机器序号
- 信号源
- 分辨率
- 刷新频率
- 显示模式
- 投影机ID
- 明亮模式
- 固件版本
- MAC地址

# 使用投影机

## 图像设置菜单

在主画面上，选择系统设置菜单“”以配置各种系统设置。

### 常用菜单导航

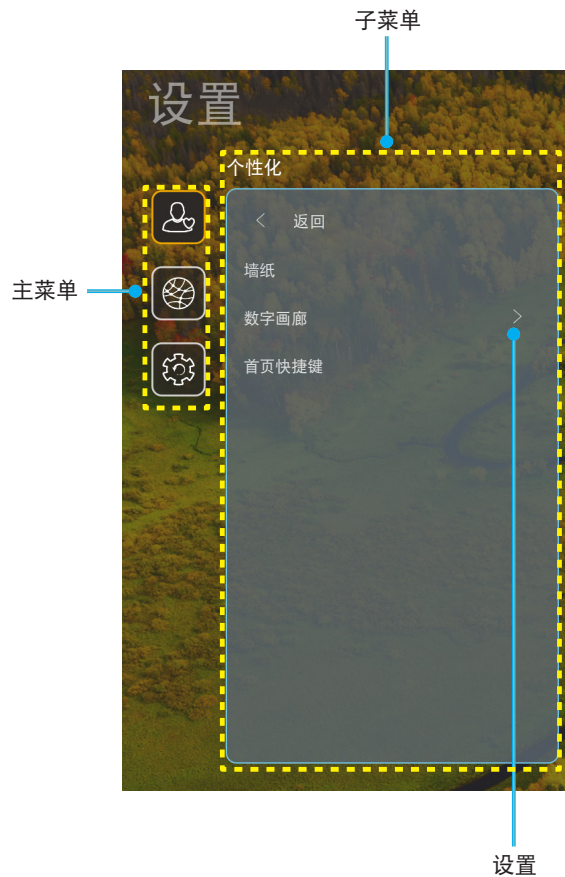

1. 当显示系统设置菜单时，使用向上和向下导航按钮选择主菜单中的项目。在特定页上进行选择时，按遥控器上的“确定”或“向右”按钮进入子菜单。
2. 按“向左”和“向右”按钮选择所需的菜单项。然后，按“确定”打开其子菜单。
3. 按“向上”和“向下”按钮在子菜单中选择所需的项目。
4. 按“确定”或“向右”按钮访问所选子菜单项的设置。
5. 按“向上”、“向下”、“向左”或“向右”按钮选择设置，或者按“向左”和“向右”按钮调整值（如有必要）。
6. 按“确定”确认设置。
7. 在子菜单中选择下一个要调整的项目，并按照如上所述进行调整。
8. 如要退出，则按“”（必要时重复多次）。设置菜单将关闭，投影机自动保存新的设置。

# 使用投影机

## 系统设置菜单树

级别1	级别2	级别3	级别4	值
个性化	墙纸	Optoma风格…		
	首页快捷键	快捷方式1		APP/输入源
		快捷方式2		APP/输入源
		快捷方式3		APP/输入源
		快捷方式4		APP/输入源
		快捷方式5		APP/输入源
		快捷方式6		APP/输入源
	数字画廊	数字画廊		关
				开
		此后开始		3分
				5分
				10分
			15分	
	网络	无线	Wi-Fi	
				开 [默认]
输入 [Wi-Fi 名称] 密码 (输入密码时)				[弹出对话框] - 标题: 输入 [Wi-Fi 名称] 密码 - 副标题: 密码 - 输入: (输入文本) - 复选框: 显示密码 - 按钮: “取消” / “确定”
			Internet 连接	
			IP地址	
			MAC地址	
			信号强度	
代理设置				无
				手动 [弹出对话框] 标题: 输入有效的主机名。 副标题: 代理主机名 输入提示: proxy.example@com 按钮: “取消” / “确定”
				DHCP
IP设置				静态 [弹出对话框] 标题: 输入有效的 IP 地址。 副标题: IP地址 输入提示: 192.168.1.128 按钮: “取消” / “确定”
			取消	
忘记				[弹出对话框] 提示: [Wi-Fi 名称] 标题: 忘记网络 目录: 设备将不再加入此 Wi-Fi 网络。 按钮: “取消” / “确定”

# 使用投影机

级别1	级别2	级别3	级别4	值		
网络	无线	其它选项	通过 WPS 连接			
			通过 WP S连接 (输入 PIN)			
			添加新网络	[弹出对话框] 标题: 输入 Wi-Fi 网络名称 输入: (输入文本) 按钮: “取消” / “确定”		
				[弹出对话框] 目录: 安全类型 按钮: 无、WEP、WPA/WPA2 PSK、802.1xEAP		
			便携式热点	便携式 Wi-Fi 热点	关 开	
				网络名字	[弹出对话框] 标题: 重命名网络 输入: (输入文本) 按钮: “取消” / “确定”	
				安全设定	[弹出对话框] 标题: 安全类型 按钮: 无、WPA2 PSK	
				密码	[弹出对话框] 标题: 更改密码 输入: (输入文本) 说明: 密码必须至少包含 8 个字符。 复选框: 显示密码 按钮: “取消” / “确定”	
			以太网网络	网络状态		(只读)
				MAC地址		(只读)
	代理设置	无				
		手动		代理主机名		
				端口 绕过代理域		
	IP设置	DHCP				
		静态		IP地址		
				网关		
				网络前缀长度		
	DNS1 DNS2					
	恢复原值					

# 使用投影机

级别1	级别2	级别3	级别4	值
系统	键盘			
	日期和时间	选择时区		-12:00、-11:00、-10:00、-09:30、-09:00、-08:00、-07:00、-06:00、-05:00、-04:00、-03:30、-03:00、-02:00、-01:00、00:00、+01:00、+02:00、+03:00、+03:30、+04:00、+04:30、+05:00、+05:30、+05:45、+06:00、+06:30、+07:00、+08:00、+08:30、+8:45、+09:00、+09:30、+10:00、+10:30、+11:00、+12:00、+12:45、+13:00、+14:00
		夏令时		开
		使用24小时格式		关 [默认]
	系统更新			开
	内部存储			关 [默认]
	法律	使用条款		
		隐私政策		
		Cookies政策		
		开源许可证		
	控制	LAN控制	智能家居	
				开

**注意：**

- 功能因型号定义而异。
- 若禁用智能家居，将禁止使用Alexa智能家居或Google Action “开机”命令开启投影机（例如：Alexa，开启投影机）。

# 使用投影机

## 个性化菜单



### 首页快捷键

查看各个输入源中所有打开的应用程序的主画面快捷方式。除“自动”选项外，这些项目无法重复，这意味着系统会记忆最多6个最新打开的应用程序，并替换应用程序快捷方式，以便最新应用程序成为应用程序列表中的第一个应用程序，而列表中的其他应用程序则顺次移动一个位置。

### 屏幕保护程序

投影机长时间闲置时，使屏幕空白。

- **屏幕保护程序：**选择“开”启用屏幕保护功能。
- **此后开始：**设置在激活屏幕保护功能之前的等待时间。

# 使用投影机

## 网络菜单



### 无线

配置无线网络设置。

- **Wi-Fi:** 将 Wi-Fi 选项设置为“开”，以启用无线网络功能。
- **可用网络:** 选择所需的无线接入点，然后输入或配置必要的连接参数（如果需要），例如密码、代理设置和 IP 地址。有关信息，可以查看信号强度。  
选择“取消”返回到“网络”菜单，而不保存设置。选择“忘记”删除无线网络配置文件。  
**注意:** 需要输入符号时，系将会自动弹出屏幕键盘。
- **其它选项:** 配置高级无线网络设置，例“通过 WPS 连接”、“通过 WPS 连接（输入 PIN）”、“添加新网络”（手动输入网络名称）和“便携式热点”（将投影机配置为充当其它设备的无线接入点）。

### 以太网网络

配置有线网络设置

**注意:** 确保投影机已连接到局域网(LAN)。请参见第15页。

- **状态:** 显示网络的连接状态（只读）。
- **MAC地址:** 显示MAC地址（只读）。
- **代理设置:** 需要时，手动提供代理主机名、连接端口以及绕过代理域等信息。
- **IP设置:** 如果希望投影机自动从网络获取IP地址和其他连接参数，请启用DHCP。如要手动分配IP地址、网关、网络前缀长度和DNS参数，请禁用DHCP。
- **恢复原值:** 将网络设置恢复至出厂默认设置。



# 使用投影机

## 系统菜单

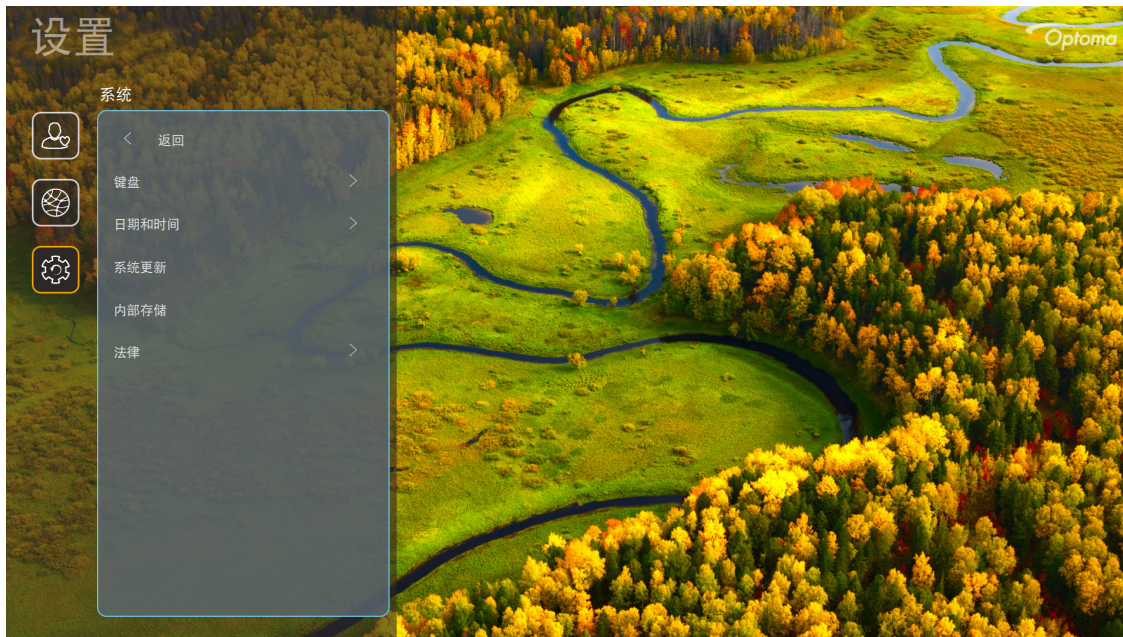

### 键盘

选择键盘语言。

### 日期和时间

配置日期和时间设置。

- **选择时区：**选择您所在位置的时区。
- **夏令时：**如果您所在地区实行夏令时，则设为“开”。
- **使用24小时格式：**设为“开”时以24小时格式显示时间。设为“关”时以12小时格式(AM/PM)显示时间。

### 系统更新

投影机每次连接到Internet (OTA)时，系统都会自动查找更新。

### 内部存储

查看剩余的内部存储空间。

### 法律

查看法律文档，包括“使用条款”、“隐私政策”和“Cookies政策”。

**注意：**此外，也可以在线查看法律文档。请访问下述网址：

- **使用条款：** <https://www.optoma.com/terms-conditions/>。
- **Cookies政策：** <https://www.optoma.com/cookies-policy/>。
- **隐私政策：** <https://www.optoma.com/software-privacy-policy/>。
- **开源许可证**

## 控制菜单

### LAN控制

- **智能家居：**设置为“关”可通过“IoT”关闭所有控制（包括“InfoWall”）。

# 使用投影机

## 选择输入源

您可以使用输入快捷方式直接在主画面上选择任一输入源。

**注意：** 您可以在“系统设定菜单 → 个性化 → 首页快捷键”中自定义快捷方式设置。此外，也可以修改主画面上快捷方式的顺序。

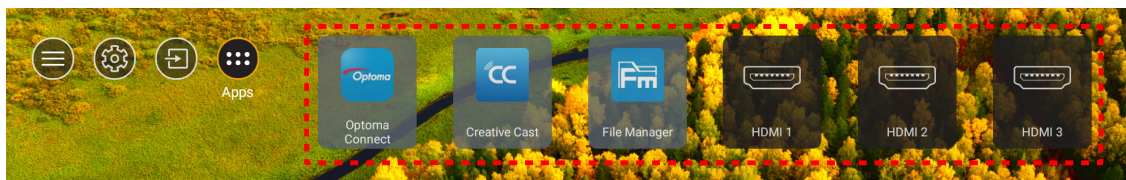

如果所需的输入源在主画面上不可见，可以选择“”查看所有输入选项。然后，选择所需的输入源或选择“首页”返回主画面。

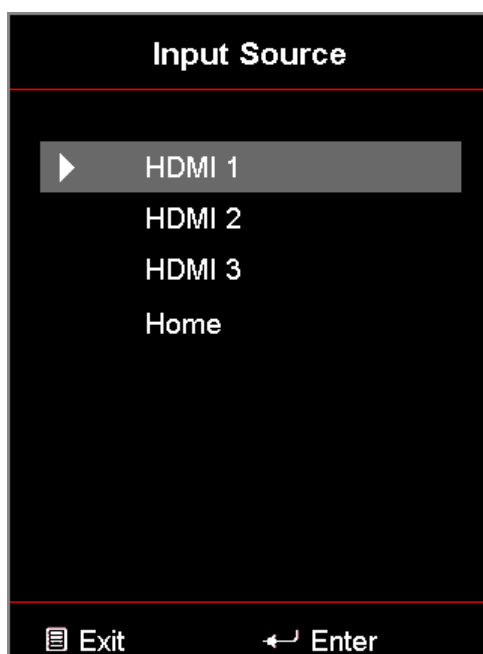

# 使用投影机

## 选择应用程序

您可以使用应用程序快捷方式直接在主画面上选择任一应用程序。

**注意：**您可以在“系统设定菜单 → 个性化 → 首页快捷键”中自定义快捷方式设置。

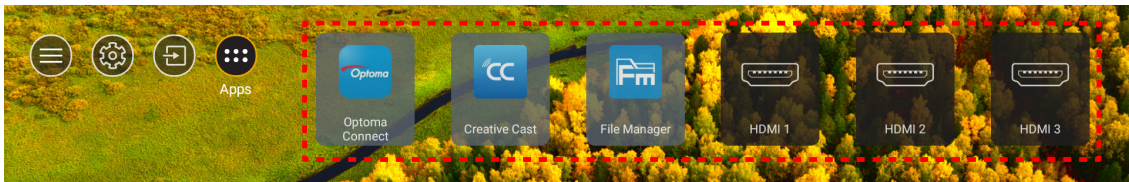

如果所需的应用程序在主画面上不可见，可以选择“⋮”查看所有已安装的应用程序。然后，选择所需的应用程序。

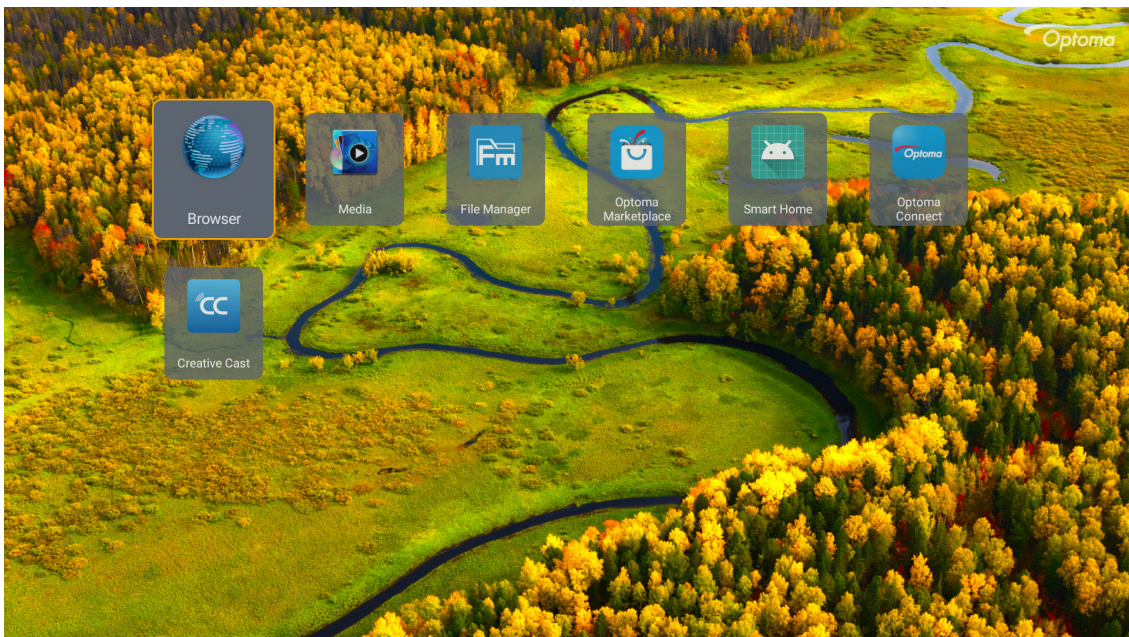

# 使用投影机

## Creative Cast

如要获取此应用程序，可以执行下面一项操作：

- 如果您使用的是移动设备，可以扫描屏幕上的二维码。
- 如果您使用的是电脑，转到链接即可。

然后，在您的电脑或移动设备中安装Creative Cast应用程序。

在开始之前，请确保将您的电脑或移动设备连接到投影机所在的Wi-Fi。然后，按照屏幕上的说明来使用应用程序。

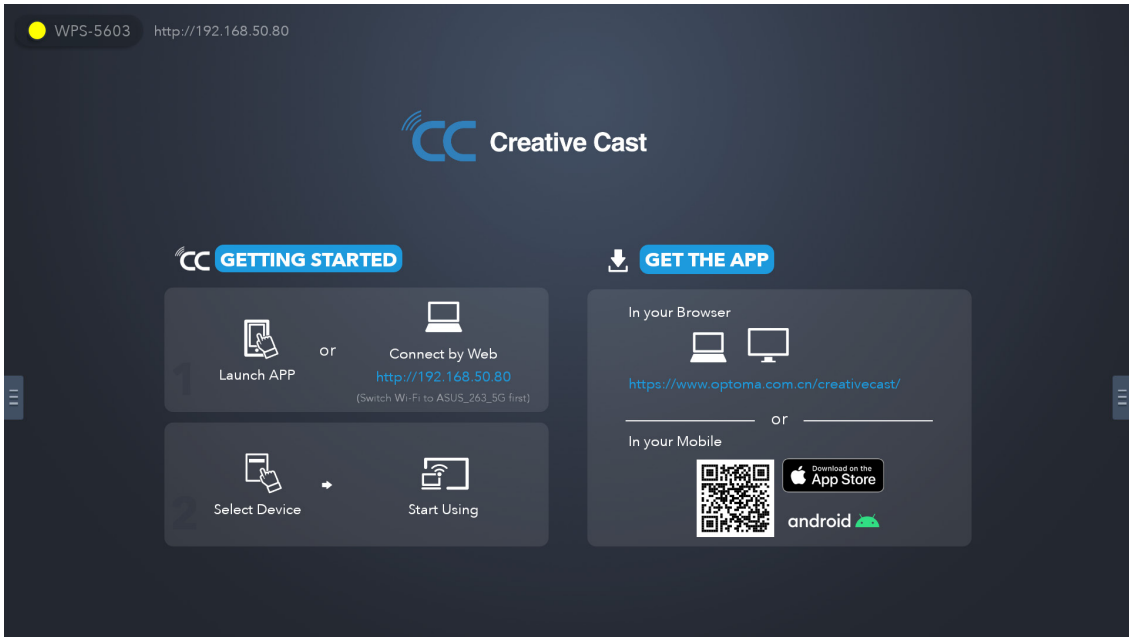

**注意：** iOS屏幕镜像功能初始激活时，请确保投影机已连接到Internet，然后启动Creative Cast应用程序。此初始步骤只需执行一次，初始连接一经建立，以后使用iOS屏幕镜像功能时，无需打开Creative Cast应用程序。

# 使用投影机

## Optoma市场

利用Optoma市场应用程序，可以搜索和安装任何应用程序。

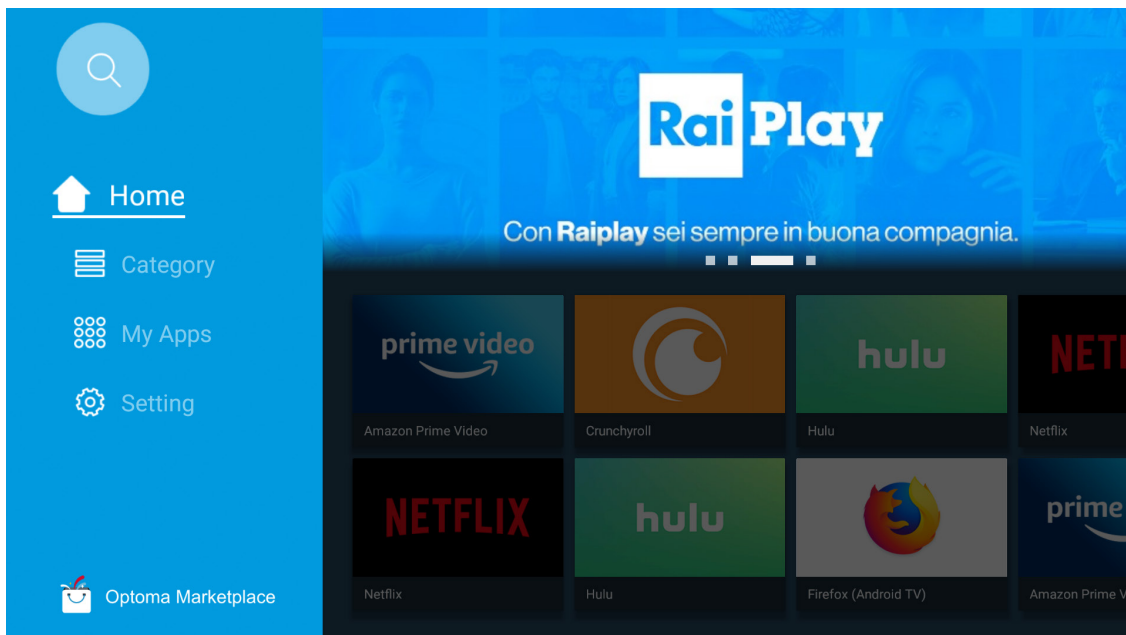

## 文件管理器

利用文件管理器应用程序，可以管理在内部存储、外部存储和云存储中存储的文件。

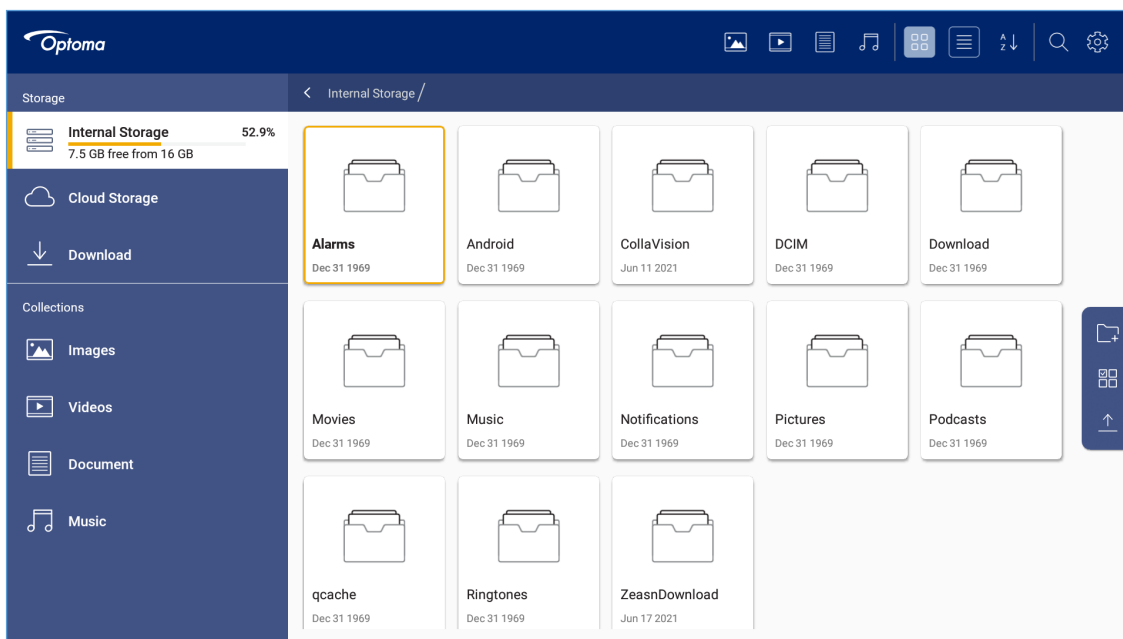

# 使用投影机

## 媒体

将包含多媒体内容的USB存储设备连接到投影机后，可以使用媒体应用程序来播放多媒体文件。然后打开多媒体播放器应用程序，并选择要播放的文件。

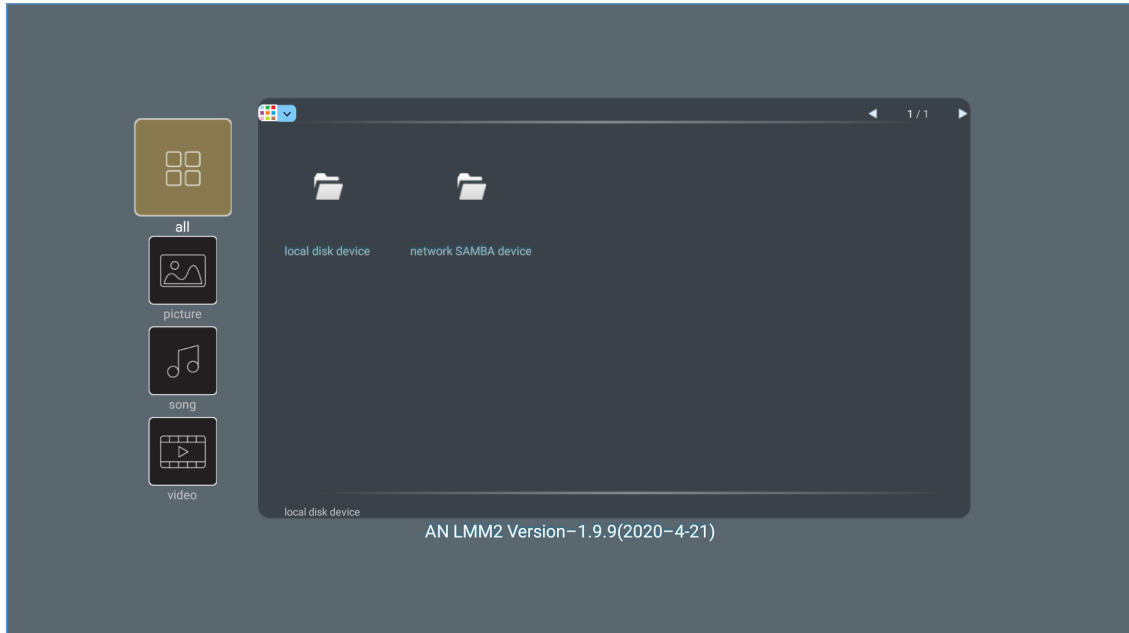

# 使用投影机

## 支持的多媒体格式

如果要播放多媒体文件，请将包含多媒体内容的 USB 存储设备连接到投影机。然后打开多媒体播放器应用程序，并选择要播放的文件。

投影机支持以下多媒体格式：

媒体类别	解码器	支持的文件格式
视频	H.263	MOV
		3GP
		AVI
		MKV
	H.264	FLV
		MP4
		MOV
		3GP
		MPEG 传输流 (.ts /.trp /.tp)
		ASF
		WMV
		AVI
		MKV
		HEVC/H.265
	MOV	
	MPEG 传输流 (.ts /.trp /.tp)	
	MKV	
	MPEG1/2	MPEG 节目流 (.DAT /.VOB /.MPG /.MPEG)
		MPEG 传输流 (.ts /.trp /.tp)
		MP4
		AVI
	MPEG4	MKV
		MP4
		MOV
		3GP
		AVI
	Motion JPEG	MKV
		AVI
MP4		
AVS	MOV	
	MP4	
VC1	WMV	

# 使用投影机

媒体类别	解码器	支持的文件格式
音频	MPEG1/2 Layer2	AVI
		Matroska (MKV、MKA)
		MP4
		MOV
		MPEG 传输流 (.ts /.trp /.tp)
		MPEG 节目流 (.DAT /.VOB /.MPG /.MPEG)
	MPEG1/2/2.5 Layer3	MP3
		Matroska (MKV、MKA)
		MP4
	MPEG1/2/2.5 Layer3	MOV
		MPEG 传输流 (.ts /.trp /.tp)
		MPEG 节目流 (.DAT /.VOB /.MPG /.MPEG)
	AC3	AC3
		Matroska (MKV、MKA)
		MOV
		MPEG 传输流 (.ts /.trp /.tp)
		MPEG 节目流 (.DAT /.VOB /.MPG /.MPEG)
	EAC3	MP4
	AAC, HEAAC	AAC
		MP4
		MOV
		M4A
		MPEG 传输流 (.ts /.trp /.tp)
LPCM	WAV	
	AVI	
	Matroska (MKV、MKA)	
IMA-ADPCM MS-ADPM	WAV	
	AVI	
	Matroska (MKV、MKA)	
	MP4	
FLAC	Matroska (MKV、MKA)	
照片	BMP	15360 x 8640 (最大分辨率的限制取决于 DRAM 大小)

## 注意:

- 上面列出的所有多媒体文件。
- 不支持来自视频文件的Dolby输出。

## 显示

图像类型 (扩展名)	子类型	最大像素数量
Jpeg / Jpg	基线	8000 x 8000
	Progressive	6000 x 4000
PNG	非交错	6000 x 4000
	交错	6000 x 4000
BMP		6000 x 4000



# 使用投影机

## 文档

文档格式	支持版本和格式	页数/行数限制	大小限制
PDF	PDF 1.0 ~ 1.7及以上	最多 1500 页（单个文件）	最大 100MB
Word	Kingsoft Writer 文档 (*.wps)	WPS Projector 不同时加载所有 MS/Word 文件，因此对文件的页数和行数没有明确限制。	最大 150MB
	Kingsoft Writer 模板 (*.wpt)		
	Microsoft Word 97/2000/XP/2003 文档 (*.doc)		
	Microsoft Word 97/2000/XP/2003 模板 (*.dot)		
	RTF文件 (*.rtf)		
	文本文件 (*.txt、*.log、*.lrc、*.c、*.cpp、*.h、*.asm、*.s、*.java、*.asp、*.prg、*.bat、*.bas、*.cmd)		
	网页文件 (*.html、*.htm)		
	单个网页文件 (*.mht、*.mhtml)		
	Microsoft Word 2007/2010 文档 (*.docx)		
	Microsoft Word 2007/2010 模板 (*.dotx)		
	Microsoft Word 2007/2010 启用了宏的文档 (*.docm)		
	Microsoft Word 2007/2010 启用了宏的模板 (*.dotm)		
	XML 文件 (*.xml)		
	OpenDocument 文本		
Works 6-9 文档 (*.wtf)			
Works 6.0&7.0 (*.wps)			
Excel	Kingsoft 电子表格文件 (*.et)	行数限制：最多 65,535行， 列数限制：最多 256 列， 张数：最多 200	最大 30MB
	Kingsoft 电子表格模板 (*.ett)		
	Microsoft Excel 97/2000/XP/2003 工作簿 (*.xls)		
	Microsoft Excel 97/2000/XP/2003 模板 (*.xlt)		
	文本文件 (*.csv)		
	网页 (*.htm, *.html)		
	XML 文件 (*.xml)		
	Microsoft Excel 2007/2010 文件 (*.xlsx、*.xlsm)		
Microsoft Excel 2007/2010模板 (*.xltx)			
Microsoft Excel 2007/2010 二进制工作簿 (*.xlsb)			
PowerPoint	Kingsoft 演示文件 (*.dps)	最多 1500 页（单个文件）	最大 30MB
	Kingsoft 演示模板 (*.dpt)		
	Microsoft PowerPoint 97/2000/XP/2003 演示 (*.ppt、*.pps)		
	Microsoft PowerPoint 97/2000/XP/2003 演示模板 (*.pot)		
	Microsoft PowerPoint 2007/2010 演示 (*.pptx、*.ppsx)		
	Microsoft PowerPoint 2007/2010 演示模板 (*.potx)		

### 注意：

- 对于内容复杂的较大文件，解码时可能需要一些时间。
- 文件中嵌入的对象不能激活或查看。

# 使用投影机

- 对于Microsoft Word
  - 不支持高级设置，如绘图插件或表格背景设置。
  - 不显示Microsoft Word中位于所定义边界之外的内容。
  - 简体中文字体不支持粗体文本。
- 对于Microsoft PowerPoint
  - 不支持幻灯片效果。
  - 带密码保护的表单不受保护。
  - 不支持Powerpoint动画。
- 对于Microsoft Excel
  - 当工作簿有多个工作表时，工作表按顺序单独显示。
  - 页面布局和页码在解码过程中可能会改变。

# 使用投影机

## 查看状态栏

在默认情况下，主画面上的状态栏包含一些图标，用于指明有线网络、USB、以及无线网络的连接状态。您可以选择任一图标以打开关联的菜单。选择有线或无线状态图标将打开网络配置菜单，选择USB状态图标将打开浏览器并显示所连接的USB设备中的内容。



## Alexa / Google Assistant

此投影机支持语音控制功能，如Alexa / Google Assistant。

用户可以单击下面的链接，然后在网站上搜索关键字“Optoma connect & alexa”和“Optoma connect & google assistant”来获取Alexa和Google设置指南：

- [Optoma Connect应用程序 - Alexa设置教程](#)
- [Optoma Connect应用程序 - Google设置教程](#)

# 附加信息

## 兼容分辨率

### 视频兼容性

信号	分辨率
SDTV	480i/p、576i/p
HDTV	720p (50/60Hz)、1080i (50/60Hz)、1080p (24/50/60Hz)
超高清	2160p (24/50/60Hz)

视频时序详细信息：

信号	分辨率	刷新频率 (Hz)	注意
SDTV (480i)	640 x 480	60	用于分量视频
SDTV (480p)	640 x 480	60	
SDTV (576i)	720 x 576	50	
SDTV (576p)	720 x 576	50	
HDTV (720p)	1280 x 720	50/60	
HDTV (1080i)	1920 x 1080	50/60	
HDTV (1080p)	1920 x 1080	24/50/60/240	
WQHD(1440p)	2560x1440	120	
UHD (2160p)	3840 x 2160	24/50/60	用于4K超高清

### 计算机兼容性

VESA标准（电脑信号（模拟RGB兼容性））：

信号	分辨率	刷新频率 (Hz)	使用Mac时的注意事项
SVGA	800 x 600	56/60/72	Mac 60/72
XGA	1024 x 768	60/70/75	Mac 60/70/75
HDTV(720p)	1280 x 720	50/60	Mac 60
WXGA	1280 x 768	60/75	Mac 60/75
WXGA	1280 x 800	60	Mac 60
WXGA	1366 x 768	60	Mac 60
WXGA+	1440 x 900	60	Mac 60
SXGA	1280 x 1024	60/75	Mac 60/75
UXGA	1600 x 1200	60	
HDTV(1080p)	1920 x 1080	24/50/60	Mac 60
WUXGA	1920 x 1200 (*)	60	Mac 60

**注意：** (\*)1920 x 1200 @60Hz仅支持RB（减少消隐）。

# 附加信息

时序表-PC:

信号	分辨率	水平频率	刷新频率			
		(KHz)	(Hz)	视频	数字	注意
SVGA	800 x 600	35.2	56.3	无	✓	56Hz
SVGA	800 x 600	37.9	60.3	无	✓	60Hz
SVGA	800 x 600	46.9	75	无	✓	无
SVGA	800 x 600	48.1	72.2	无	✓	72Hz
SVGA	800 x 600	53.7	85.1	无	✓	85Hz
SVGA	832 x 624		75	无	✓	无
XGA	1024 x 768	48.4	60	无	✓	无
XGA	1024 x 768	56.5	70.1	无	✓	70Hz
XGA	1024 x 768	60	75	无	✓	无
XGA	1024 x 768	68.7	85	无	✓	无
XGA	1024 x 768		120	无	无	无
SXGA	1152 x 864		75	无	✓	无
HD720	1280 x 720		50	无	✓	无
HD720	1280 x 720		60	无	✓	无
HD720	1280 x 720	92.62	120	无	无	无
WXGA	1280 x 768	47.4	60	无	✓	无
WXGA	1280 x 768		75	无	✓	无
WXGA	1280 x 768		85	无	✓	无
WXGA-800	1280 x 800		60	无	✓	无
SXGA	1280 x 1024	64	60	无	✓	无
SXGA	1280 x 1024	80	75	无	✓	无
SXGA	1280 x 1024	91.1	85	无	✓	无
SXGA+	1400 x 1050		60	无	无	无
UXGA	1600 x 1200	75	60	无	✓	无
HD1080	1920 x 1080		24	无	✓	无
HD1080	1920 x 1080		50	无	✓	无
HD1080	1920 x 1080		60	无	✓	无
WUXGA	1920 x 1200		60	无	✓	RB
HDTV	1920 x 1080i		50	✓	✓	无
HDTV	1920 x 1080i		60	✓	✓	无
HDTV	1920 x 1080p		24	✓	✓	无
HDTV	1920 x 1080p		50	✓	✓	无
HDTV	1920 x 1080p		60	✓	✓	无
HDTV	1280 x 720	45	60	✓	无	无
HDTV	1280 x 720p		50	✓	✓	无
HDTV	1280 x 720p		60	✓	✓	无
SDTV	720 x 576	31.3	50	✓	无	无
SDTV	720 x 576i		50	无	✓	无
SDTV	720 x 576p		50	无	✓	无
SDTV	720 x 480	31.5	60	✓	无	无
SDTV	720 x 480i		60	无	✓	无
SDTV	720 x 480p		60	无	✓	无

**注意：**“✓”表示支持该分辨率，“N/A”表示不支持该分辨率。

## 计算机兼容性(MAC)

分辨率	Hz	Macbook兼容性	Macbook Pro (Intel) 兼容性	Power Mac G5兼 容性	Power Mac G4兼 容性
		数字	数字	数字	数字
800x600	60	✓	✓	无	✓
800x600	72	✓	✓	无	✓
800x600	75	✓	✓	无	✓
800x600	85	✓	无	无	✓
1024x768	60	✓	✓	无	✓
1024x768	70	✓	✓	无	✓
1024x768	75	✓	✓	无	✓
1024x768	85	✓	✓	无	✓
1280x720	60	✓	✓	无	✓
1280x768	60	✓	✓	无	无
1280x768	75	无	无	无	✓
1280x768	85	无	无	无	无
1280x800	60	无	无	无	✓
1280x1024	60	✓	无	无	✓
1280x1024	75	✓	无	无	✓
1920x1080	60	✓	无	无	✓
1920x1200 (*)	60	✓	无	无	✓
3840 x 2160	60	无	无	无	无

### 注意:

- (\*) 1920 x 1200 @ 60Hz仅支持RB (减少消隐)。
- “✓”表示支持该分辨率，“N/A”表示不支持该分辨率。

## HDMI输入信号

信号	分辨率	刷新频率 (Hz)	使用Mac时的注意事项
SVGA	800 x 600	60/72/85/120	Mac 60/72/85
XGA	1024 x 768	60/70/75/85/120	Mac 60/70/75/85
SDTV(480I)	640 x 480	60	
SDTV(480P)	640 x 480	60	
SDTV(576I)	720 x 576	50	
SDTV(576P)	720 x 576	50	
HDTV(720p)	1280 x 720	50/60	Mac 60
WXGA	1280 x 768	60/75/85	Mac 75
WXGA	1280 x 800	60/120	Mac 60
WXGA(*2)	1366 x 768	60	
WXGA+	1440 x 900	60/120(RB)	Mac 60
SXGA	1280 x 1024	60/75/85	Mac 60/75
SXGA+	1400 x 1050	60/85	
UXGA	1600 x 1200	60/65/70/75/85	
HDTV(1080I)	1920 x X1080	50/60	
HDTV(1080p)	1920 x 1080	24/30/50/60/120/240	Mac 60
WUXGA	1920 x 1200(*1)	60	Mac 60RB
WQHD	2560 x 1440	60RB/120	

# 附加信息

信号	分辨率	刷新频率 (Hz)	使用Mac时的注意事项
UHD(2160p)	3840 x 2160	24/30/50/60	Mac 24/30
UHD(2160p)	4096 x 2160	24/30/50/60	Mac 24

**注意:**

- (\*1) 1920 x 1200 @60Hz仅支持RB (减少消隐)。
- (\*2) Windows 10标准时序。

## 扩展显示标识数据(EDID)表

### 数字信号(HDMI 2.0)

数字原生分辨率: 3840 x 2160 @ 60Hz

B0/既定时序	B0/标准时序	B0/标准时序	B1/视频模式	B1/详细时序
800 x 600 @ 56Hz	1280 x 720 @ 60Hz	3840 x 2160 @ 60Hz (默认)	1920 x 1080p @ 120Hz 16:9	2560 x 1440 @ 120Hz
800 x 600 @ 72Hz	1280 x 800 @ 60Hz		720 x 480p @ 60Hz 4:3	1920 x 1080 @ 240Hz
800 x 600 @ 75Hz	1280 x 1024 @ 60Hz		1920 x 1080i @ 60Hz 16:9	
832 x 624 @ 75Hz	1920 x 1200 @ 60Hz		1920 x 1080i @ 50Hz 16:9	
1024 x 768 @ 60Hz	800x600 @ 120Hz		1920 x 1080p @ 60Hz 16:9	
1024 x 768 @ 70Hz	1024x768 @ 120Hz		1920 x 1080p @ 50Hz 16:9	
1024 x 768 @ 75Hz	1280x800 @ 120Hz		1920 x 1080p @ 24Hz 16:9	
1280 x 1024 @ 75Hz			3840 x 2160 @ 24Hz 16:9	
1152 x 870 @ 75Hz			3840 x 2160 @ 25Hz 16:9	
			3840 x 2160 @ 30Hz 16:9	
			3840 x 2160 @ 50Hz 16:9	
			3840 x 2160 @ 60Hz 16:9	
			4096 x 2160 @ 24Hz	
			4096 x 2160 @ 25Hz	
			4096 x 2160 @ 30Hz	
			4096 x 2160 @ 50Hz	
			4096 x 2160 @ 60Hz	
			720 x 480p @ 60Hz 16:9	
			1280x720p @ 60Hz 16:9	
			1280 x 720p @ 50Hz 16:9	

**注意:** 支持1920 x 1080 @ 50Hz

# 附加信息

## 3D时序

Blu-ray 3D (HDMI 1.4a):

支持2D的帧速率	时序	影像比例
59/60 Hz选项:	1920 x 1080p @ 23.98 / 24Hz	帧封装 (HDMI1/HDMI2)
	1280 x 720p @ 59.94 / 60Hz	帧封装 (HDMI1/HDMI2)
	1920 x 1080p @ 23.98 / 24Hz	上下 (HDMI2/VGA)
	1280 x 720p @ 59.94 / 60Hz	上下 (HDMI2/VGA)
	1920 x 1080p @ 23.98 / 24Hz	并排 (HDMI2/VGA)
	1280 x 720p @ 59.94 / 60Hz	并排 (HDMI2/VGA)
50 Hz选项	1920 x 1080p @ 23.98 / 24Hz	帧封装 (HDMI1/HDMI2)
	1280 x 720p @ 50Hz	帧封装 (HDMI1/HDMI2)
	1920 x 1080p @ 23.98 / 24Hz	上下 (HDMI2/VGA)
	1280 x 720p @ 50Hz	上下 (HDMI2/VGA)
	1920 x 1080p @ 23.98 / 24Hz	并排 (HDMI2/VGA)
	1280 x 720p @ 50Hz	并排 (HDMI2/VGA)

PC:

输入	时序	影像比例
HDMI1	1920 x 1080 @ 120Hz	Frame Sequential
	1280 x 800 @ 120Hz	Frame Sequential
	1024 x 768 @ 120Hz	Frame Sequential
	800 x 600 @ 120Hz	Frame Sequential
HDMI 2	1920 x 1080 @ 60Hz	Frame Sequential
	1280 x 800 @ 120Hz	Frame Sequential
	1280 x 720 @ 120Hz	Frame Sequential
	1024 x 768 @ 120Hz	Frame Sequential



# 附加信息

## 图像尺寸和投影距离

16:9屏幕的对角线长度 (英寸)	屏幕尺寸W x H				投影距离(D)				偏移(Hd)			
	(米)		(英寸)		(米)		(英尺)					
	宽度	高度	宽度	高度	宽幅	远距	宽幅	远距	(米) (最小)	(英尺) (最小)	(米) (最大)	(英尺) (最大)
30	0.66	0.37	26.15	14.71	-	1.06	-	3.46	0.02	0.06	0.06	0.18
40	0.89	0.50	34.86	19.61	1.07	1.41	3.51	4.62	0.02	0.08	0.07	0.25
60	1.33	0.75	52.29	29.42	1.61	2.11	5.27	6.93	0.04	0.12	0.11	0.37
70	1.55	0.87	61.01	34.32	1.88	2.46	6.15	8.08	0.04	0.14	0.13	0.43
80	1.77	1.00	69.73	39.22	2.14	2.82	7.03	9.23	0.05	0.16	0.15	0.49
90	1.99	1.12	78.44	44.12	2.41	3.17	7.91	10.39	0.06	0.18	0.17	0.55
100	2.21	1.25	87.16	49.03	2.68	3.52	8.78	11.54	0.06	0.20	0.19	0.61
120	2.66	1.49	104.59	58.83	3.21	4.22	10.54	13.85	0.07	0.25	0.22	0.74
150	3.32	1.87	130.74	73.54	4.02	5.28	13.18	17.31	0.09	0.31	0.28	0.92
180	3.98	2.24	156.88	88.25	4.82	6.34	15.81	20.78	0.11	0.37	0.34	1.10
200	4.43	2.49	174.32	98.05	5.36	7.04	17.57	23.08	0.12	0.41	0.37	1.23
250	5.53	3.11	217.89	122.57	6.70	8.80	21.96	28.85	-	-	-	-
301	6.65	3.74	262.00	147.37	8.05	-	26.40	-	-	-	-	-

**注意：** 这些值并不精确，可能会略有不同。

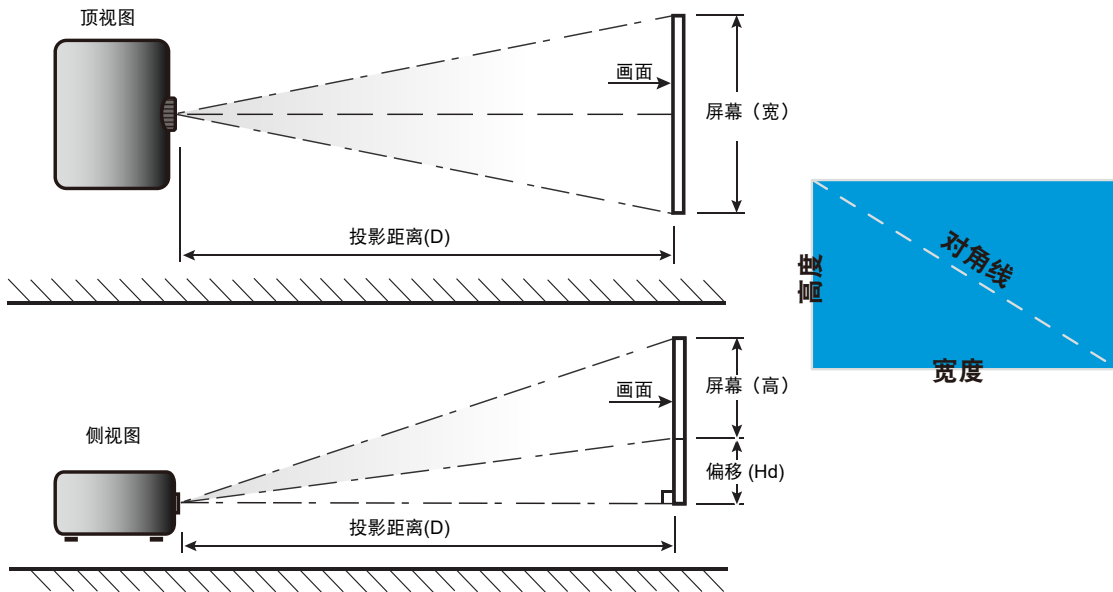

# 附加信息

## 兼容分辨率

1. 为防止损坏投影机，请使用Optoma吊装套件进行安装。
2. 如果希望使用第三方吊装套件，请确保将投影机固定到吊架上时使用的螺丝满足下列规格：
  - 螺丝类型：M4用于三点安装
  - 螺丝最小程度：10mm

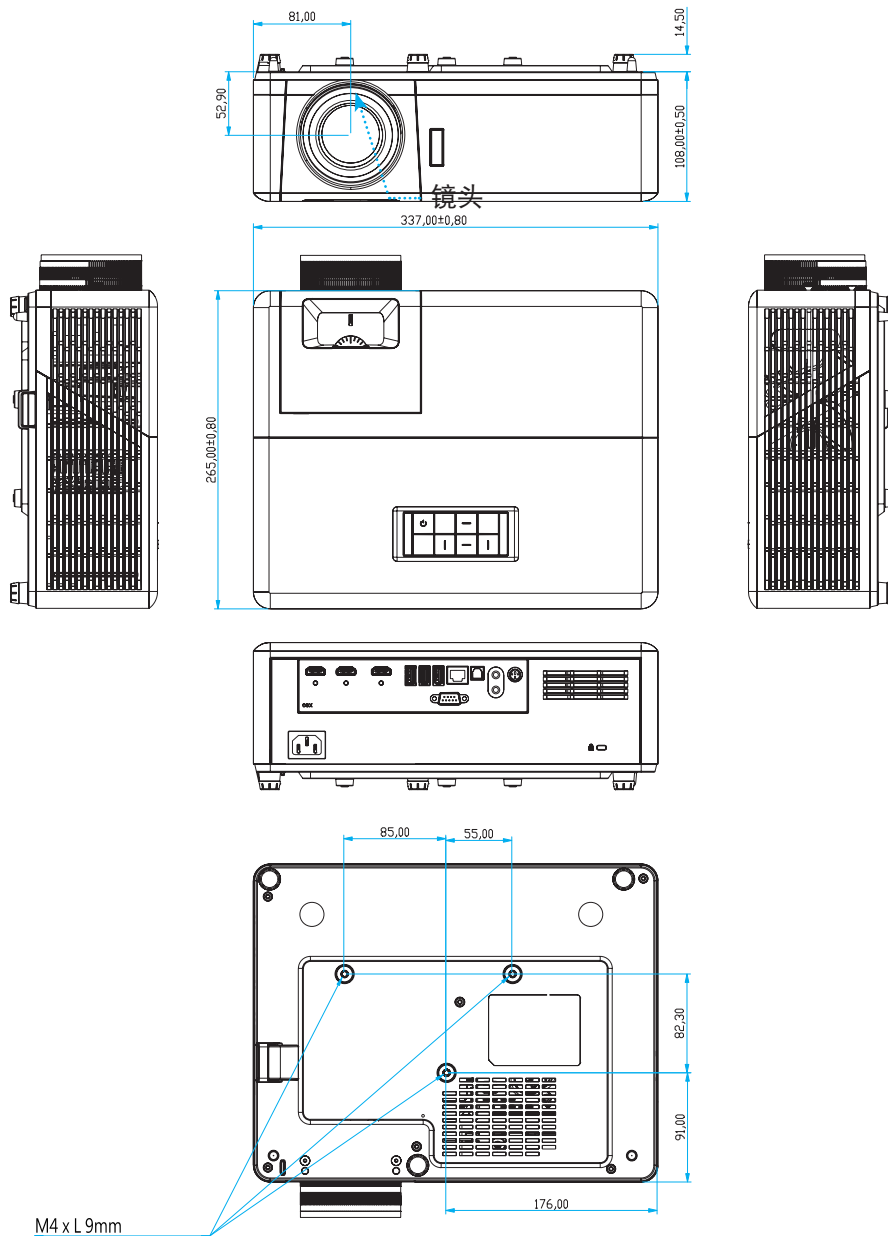

单位：mm

**注意：** 因安装不当而造成的损坏不在保修范围内。



**警告：**

- 若从其它公司购买吊装架，请务必使用正确大小的螺丝。螺丝大小将视安装板的厚度而定。
- 务必在天花板和投影机底部之间留出至少10cm间隙。
- 不要将投影机安装在热源附近。

# 附加信息

## IR遥控代码



按键	按键编号	MTX.	影像比例	数据0	数据1	数据2	数据3	说明	
开机/关机		K12	04	F1	32	CD	71	8E	参见第20页的“打开/关闭投影机电源”。
信号源		K3	11	F1	32	CD	18	E7	按选择输入信号。
首页		K13	03	F1	32	CD	92	6D	按返回主画面。
菜单		K8	17	F1	32	CD	0E	F1	按可以启动屏幕显示(OSD)菜单。如要退出OSD，请再按一次。
返回		K4	10	F1	32	CD	86	79	按返回前一页面。
上		K7	18	F2	32	CD	11	EE	使用     选择项目或调整选择内容。
向左		K14	02	F2	32	CD	10	EF	
向右		K5	09	F2	32	CD	12	ED	
下		K2	19	F2	32	CD	14	EB	
确定	Enter	K9	16	F1	32	CD	0F	F0	确认您选择的项目。
静音		K15	01	F1	32	CD	52	AD	按关闭/开启投影机内置扬声器。
显示模式		K10	15	F1	32	CD	91	6E	按显示“显示模式”菜单。如要退出“显示模式”菜单，请再按一次。
APP菜单		K6	08	F1	32	CD	25	DA	按打开应用程序菜单。
音量 -	-	K11	12	F2	32	CD	0C	F3	按-减小音量。
音量 +	+	K1	05	F2	32	CD	09	F6	按+增大音量。

# 附加信息

## 故障排除

如果在使用投影机过程中遇到问题，请参阅以下信息。若问题无法解决，请与当地经销商或维修中心联系。

## 图像问题

### 屏幕上没有图像

- 确认所有线缆和电源接线均按照“安装”部分所述正确并牢固地连接。
- 确认接头插针没有弯曲或者折断。
- 确保没有开启“静音”。

### 图像聚焦不准

- 调整投影机镜头上的调焦环。请参见第17页。
- 确认投影屏与投影机位于要求的距离范围之内。（请参见第65页）。

### 显示 16:9 DVD 盘时图像被拉伸

- 当播放横向压缩DVD或16:9 DVD时，本投影机在投影机一端以16:9影像比例显示最佳图像。
- 如果播放4:3影像比例的DVD盘，请在投影机OSD中将影像比例改成4:3。
- 在DVD播放机上将显示影像比例设成16:9（宽）宽高比类型。

### 图像太小或太大

- 调整投影机上部的缩放控制杆。
- 增大或减小投影机与投影屏之间的距离。
- 按投影机面板上的“菜单”，转到“显示设定-->银幕宽高比”。尝试其它设置。

### 图像有斜边：

- 可能时，调整投影机的位置，使其对准屏幕中间位置，并低于屏幕的下边缘。

### 图像反转

- 在OSD中选择“设置-->投影方式”以调整投影方向。

### 模糊重影

- 确保“显示模式”不是3D，以避免正常2D图像出现模糊重影。

# 附加信息

## 其它问题



投影机对所有控制均停止响应

- 如果可能，关闭投影机电源，拔掉电源线，等待至少 20 秒后重新连接电源。

## 遥控器问题



如果遥控器不工作

- 检查遥控器的操作角度相对于投影机的红外线接收器来说，是否在水平方向处于 $\pm 15^\circ$ 以内，在垂直方向处于 $\pm 10^\circ$ 以内。
- 确保遥控器和投影机之间没有障碍物。移到距离投影机7 m（22英尺）以内。
- 确保电池装入正确。
- 更换电池（若电池没电）。

## 警告指示灯

当警告指示灯（如下所述）点亮或闪烁时，投影机将自动关闭：

- “光源”LED指示灯显示红色，并且如果“开机/待机”指示灯闪烁红色。
- “温度”LED指示灯显示红色，并且如果“开机/待机”指示灯闪烁红色。这表示投影机过热。在正常情况下，投影机可以重新开启。
- 若开机/待机指示灯闪烁红色，则“温度”LED指示灯闪烁红色。

从投影机上拔掉电源线，等待30秒，然后再试一次。如果警告指示灯仍点亮或闪烁，请与附近的服务中心联系以寻求帮助。

# 附加信息

## LED点亮信息

信息	开机/待机LED		温度LED	光源LED
	(红色)	(蓝色)	(红色)	(红色)
待机状态 (输入电源线)	稳定点亮			
开机(预热)		闪亮 (0.5秒灭/0.5秒亮)		
电源开启并且光源点亮		稳定点亮		
电源关闭(散热)		闪亮 (0.5秒灭/0.5秒亮)。 当散热风扇关闭时,恢复稳定红色。		
错误(光源故障)	闪亮			稳定点亮
出错(风扇故障)	闪亮		闪亮	
错误(温度过高)	闪亮		稳定点亮	
待机状态 (烧烙模式)		闪亮		
烧烙(警告)		闪亮		
烧烙(散热)		闪亮		
烧烙(光源点亮)		闪亮 (3秒亮/1秒灭)		
烧烙(光源关闭)		闪亮 (1秒亮/3秒灭)		

- 关机:

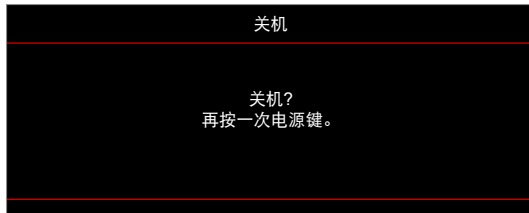

- 温度警告:

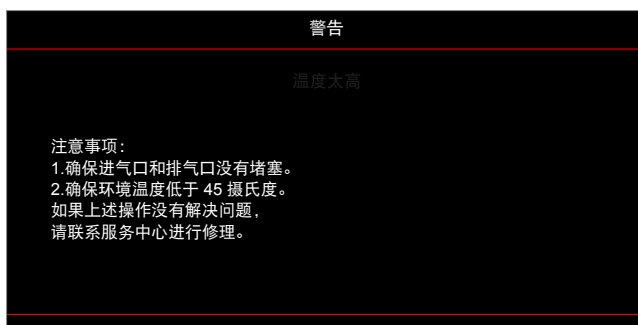

# 附加信息

- 风扇故障：



- 超出显示范围：



- 关机警告：



# 附加信息

## 规格

光学	说明
技术	Texas Instrument DMD, 0.47" (尺寸) / 4K UHD HSSI DMD X1, S451 (封装类型), 4路XPR激励器
输出分辨率	4K UHD 3840 x 2160 @ 60Hz
最大输入分辨率	4096 x 2160 @ 60Hz
镜头	<ul style="list-style-type: none"><li>• 投射比: 1.21~1.59</li><li>• F光圈: 1.94~2.23</li><li>• 焦距: 12.81~16.74mm</li><li>• 变焦范围: 1.3x</li></ul>
偏移	105%~115%, 仅垂直方向
图像尺寸	34.1" ~302.4", 广角82" 时最佳
投影距离	1.2m ~ 8.1m
输入/输出	<ul style="list-style-type: none"><li>• HDMI V2.0 / HDCP2.2 (x3)</li><li>• USB2.0 (固件升级) USB-A (5V PWR 1.5A)</li><li>• 音频输出3.5mm</li><li>• USB2.0 USB-A, 用于USB磁盘驱动器和WiFi dongle (x3)</li><li>• RS-232插头 (9针D-SUB)</li><li>• RJ-45 (支持IoT、Internet和OTA功能)</li><li>• S/PDIF (支持PCM 2通道、Dolby Digital (5.1))</li><li>• 12V继电器 (3.5mm插孔)</li><li>• 3D同步</li></ul>
色彩	10.734亿色
扫描速率	<ul style="list-style-type: none"><li>• 水平扫描速率: 31.0~135.0 KHz</li><li>• 垂直扫描速率: 24~120 Hz</li></ul>
扬声器	是, 8W
功耗	<ul style="list-style-type: none"><li>• 明亮模式: 100%<ul style="list-style-type: none"><li>• 240W (典型) ±15% @ 110VAC</li><li>• 230W (典型) ±15% @ 220VAC</li></ul></li><li>• 节能模式: 80%<ul style="list-style-type: none"><li>• 185W (典型) ±15% @ 110VAC</li><li>• 175W (典型) ±15% @ 220VAC</li></ul></li></ul>
电源要求	100 - 240V ±10%, AC 50/60Hz
输入电流	3.0A
安装方向	正投影、背投影、吊装-顶部、背投影-顶部
外形尺寸(W x D x H)	<ul style="list-style-type: none"><li>• 不含支脚: 337 x 265 x 108 mm (13.26 x 10.43 x 4.25英寸)</li><li>• 含支脚: 337 x 265 x 119.3 mm (13.26 x 10.43 x 4.69英寸)</li></ul>
重量	< 5.0 kg (<11.02磅)
环境要求	运行在0~40° C、80%湿度 (无冷凝)

**注意:** 所有规格如有变更, 恕不另行通知。





# 附加信息

## Optoma全球办事机构

如需服务或支持，请与当地办事机构联系。



### 美国

47697 Westinghouse Drive,  
Fremont, CA 94539, USA  
[www.optomausa.com](http://www.optomausa.com)

 888-289-6786  
 510-897-8601  
 [services@optoma.com](mailto:services@optoma.com)



### 加拿大

47697 Westinghouse Drive,  
Fremont, CA 94539, USA  
[www.optomausa.com](http://www.optomausa.com)

 888-289-6786  
 510-897-8601  
 [services@optoma.com](mailto:services@optoma.com)

### 拉丁美洲

47697 Westinghouse Drive,  
Fremont, CA 94539, USA  
[www.optomausa.com](http://www.optomausa.com)

 888-289-6786  
 510-897-8601  
 [services@optoma.com](mailto:services@optoma.com)



### 欧洲

Unit 1, Network 41, Bourne End Mills,  
Hemel Hempstead, Herts,  
HP1 2UJ, United Kingdom  
[www.optoma.eu](http://www.optoma.eu)  
服务电话: +44 (0)1923 691865

 +44 (0) 1923 691 800  
 +44 (0) 1923 691 888  
 [service@tsc-europe.com](mailto:service@tsc-europe.com)



### Benelux BV

Randstad 22-123  
1316 BW Almere  
The Netherlands  
[www.optoma.nl](http://www.optoma.nl)

 +31 (0) 36 820 0252  
 +31 (0) 36 548 9052



### 法国

Bâtiment E  
81-83 avenue Edouard Vaillant  
92100 Boulogne Billancourt, France

 +33 1 41 46 12 20  
 +33 1 41 46 94 35  
 [savoptoma@optoma.fr](mailto:savoptoma@optoma.fr)



### 西班牙

C/ José Hierro,36 Of. 1C  
28522 Rivas VaciaMadrid,  
西班牙

 +34 91 499 06 06  
 +34 91 670 08 32



### 德国

Am Nordpark 3  
41069 Mönchengladbach  
Germany

 +49 (0) 2161 68643 0  
 +49 (0) 2161 68643 99  
 [info@optoma.de](mailto:info@optoma.de)

### 斯堪的纳维亚

Lerpeveien 25  
3040 Drammen  
Norway

 +47 32 98 89 90  
 +47 32 98 89 99  
 [info@optoma.no](mailto:info@optoma.no)

PO.BOX 9515  
3038 Drammen  
挪威

### 韩国

<https://www.optoma.com/kr/>

### 日本



<https://www.optoma.com/jp/>

### 台湾

<https://www.optoma.com/tw/>

### 中国

5F, No. 1205, Kaixuan Rd.,  
Changning District  
Shanghai, 200052, China

 +86-21-62947376  
 +86-21-62947375  
[www.optoma.com.cn](http://www.optoma.com.cn)

### 澳大利亚

<https://www.optoma.com/au/>

