

# DLP®-projektor





# INNEHÅLLSFÖRTECKNING

<b>SÄKERHET</b> .....	<b>4</b>
<i>Viktiga säkerhetsanvisningar</i> .....	4
<i>Rengöring av linsen</i> .....	5
<i>3D säkerhetsinformation</i> .....	6
<i>Upphovsrätt</i> .....	6
<i>Friskrivningsklausul</i> .....	7
<i>Varumärkesigenkänning</i> .....	7
<i>FCC</i> .....	7
<i>EG-försäkran om överensstämmelse</i> .....	8
<i>WEEE</i> .....	8
<b>INTRODUKTION</b> .....	<b>9</b>
<i>Översikt av förpackningen</i> .....	9
<i>Standardtillbehör</i> .....	9
<i>Extra tillbehör</i> .....	9
<i>Produktöverblick</i> .....	10
<i>Anslutningar</i> .....	11
<i>Knappsats</i> .....	12
<i>Fjärrkontroll</i> .....	13
<b>KONFIGURATION OCH INSTALLATION</b> .....	<b>14</b>
<i>Installera projektorn</i> .....	14
<i>Ansluta källor till projektorn</i> .....	15
<i>Justera den projicerade bilden</i> .....	16
<i>Konfiguration av fjärrkontroll</i> .....	17
<b>ANVÄNDA PROJEKTORN</b> .....	<b>19</b>
<i>Slå på/stänga av projektorn</i> .....	19
<i>Välja en ingångskälla</i> .....	20
<i>Menynavigering och funktioner</i> .....	21
<i>Skärmmenyträd</i> .....	22
<i>Visa meny</i> .....	29
<i>Ljudmeny</i> .....	34
<i>Inställningsmeny</i> .....	35
<i>Informationsmeny</i> .....	38
<b>UNDERHÅLL</b> .....	<b>39</b>
<i>Byta lampan (Enbart underhållspersonal)</i> .....	39

## YTTERLIGARE INFORMATION ..... 41

<i>Kompatibla upplösningar</i> .....	41
<i>Bildstorlek och projektionsavstånd</i> .....	45
<i>Projektordimensioner och takmontering</i> .....	46
<i>IR-fjärrkontrollkoder</i> .....	47
<i>Felsökning</i> .....	49
<i>Varningsindikatorer</i> .....	50
<i>Specifikationer</i> .....	53
<i>Globala Optoma-kontor</i> .....	54

# SÄKERHET

	Blixten med pilen inom en likställd triangel innebär att användaren varnas för närvaro av oisolerad "farlig spänning" innanför produktens hölje, som kan vara tillräcklig för att utgöra en risk för elektrisk stöt för människor.
	Utropstecknet inom en liksidig triangel avser att varna användaren om att det finns viktiga bruks- och underhållsanvisningar (service) i dokumentationen som medföljer apparaten.

Följ alla varningar, försiktighetsåtgärder och rekommenderat underhåll i denna bruksanvisning.

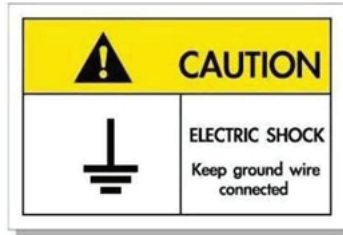

För att undvika elstöt måste enheten och dess kringutrustning vara ordentligt jordad.

## Viktiga säkerhetsanvisningar

- För att förlänga lampans effektiva livslängd se till att lampan är påslagen i minst 60 sekunder och undvik att tvångsavsluta.

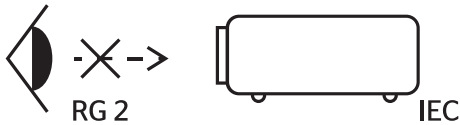

- Titta inte in i projektorstrålen, RG2. Precis som med all andra ljuskällor, titta inte direkt in i strålen, RG2 IEC 62471-5:2015.
- Avstå från att blockera ventilationsöppningar. För att försäkra dig om att projektorn fungerar tillförlitligt och för att förebygga överhettning är det rekommenderat att projektorn placeras på en plats där ventilationen flödar oförhindrat. Placera den till exempel inte på ett överfyllt kaffebord, en soffa eller en säng. Placera den heller inte i ett slutet utrymme, t.ex. bokhylla eller skåp som förhindrar fritt luftflöde.
- Minska brandfara och/eller risk för elektriska stötar genom att inte utsätta produkten för regn eller väta. Placera inte i närheten av värmekällor såsom element, spis eller annan utrustning som avger värme, t.ex. förstärkare.
- Låt inga objekt eller vätskor tränga in i projektorn. De kan komma i kontakt med farliga spänningspunkter och kortsluta delar som kan resultera i brand eller elektrisk stöt.
- Använd inte under följande förhållanden:
  - I extremt varma, kyliga eller fuktiga miljöer.
    - (i) Kontrollera så att rumstemperaturen ligger inom 5°C - 40°C
    - (ii) Relativ luftfuktighet ligger mellan 10 - 85 %
  - I områden där det finns stora mängder damm och smuts.
  - Placera inte i närheten av apparater som avger starka magnetfält.
  - I direkt solljus.
- Använd inte projektorn på platser där brandfarliga eller explosiva gaser kan förekomma i luften. Lampan inuti projektorn blir mycket het under drift och gaser kan antändas och resultera i brand.
- Använd inte enheten om den utsatts för fysiskt skada eller om den missbrukats. Skada/misshandel inkluderar (men är inte begränsad till):
  - Apparaten har tappats.
  - Strömkabeln eller kontakten har skadats.

- Vätska har spillts på projektorn.
- Projektorn har utsatts för regn eller fukt.
- Någoting har fallit in i projektorn eller någoting sitter löst inuti den.
- Placera inte projektorn på en instabil yta. Projektorn kan falla ner och orsaka skada eller så kan projektorn skadas.
- Se till att inte blockera ljuset från projektorns lins när den är i drift. Ljuset kommer att värma upp objektet som kan smälta och orsaka brännskador eller starta en brand.
- Öppna eller montera inte isär projektorn då detta kan orsaka elektrisk stöt.
- Försök aldrig att själv reparera enheten. Öppna eller ta bort höljet kan utsätta dig för farlig spänning eller andra faror. Ring Optoma innan du sänder in enheten för reparation.
- Se projektorns hölje för säkerhetsrelaterade markeringar.
- Enheten får endast repareras av lämplig servicepersonal.
- Använd endast tillsatser/tillbehör som specificerats av tillverkaren.
- Titta inte in i projektorns lins under användning. Det ljusstarka ljuset kan skada dina ögon.
- Låt enheten svalna före lampbyte. Följ instruktionerna som beskrivs på sidan 39-40.
- Den här projektorn kommer själv att känna av lampans livslängd. Byt alltid lampa när varningsmeddelanden visas.
- Återställ funktionen "Lamp Reset (Lampåterställning)" från skärmmenyn "Lamp Settings (Lampinställning)" när lammodulen har bytts ut.
- När du stänger av projektorn ska du kontrollera så att avkylningscykeln har avslutats innan du kopplar från strömmen. Låt projektorn svana i 90 sekunder.
- När lampan närmar sig slutet av sin livslängd kommer meddelandet "Lamp life exceeded. (Lampan är förbrukad.)" att visas på skärmen. Kontakta din lokala återsäljare eller servicecenter för att byta ut lampan så snart som möjligt.
- Stänga av projektorn och dra ut nätkontakten ur eluttaget före rengöring av produkten.
- Använd en mjuk torr trasa med ett mildt rengöringsmedel för att göra rent skärmens ytterhölje. Använd inte grova rengöringsmedel, vaxer eller lösningsmedel för att rengöra enheten.
- Koppla bort strömledningen från eluttaget om produkten inte används under en längre tidsperiod.

**Observera:** När lampan når slutet på sin livscykel kommer projektorn inte att slås på igen förrän lammodulen har bytts ut. För att byta ut lampan, följ procedurerna i avsnittet "Byta ut lampan" på sidan 39-40.

- Använd inte projektorn på platser där den kan utsättas för vibrationer eller stötar.
- Rör inte linsen med händerna.
- Ta bort batteriet/batterierna ur fjärrkontrollen innan förvaring. Om batteriet/batterierna är kvar i fjärrkontrollen i långa perioder, kan de börja läcka.
- Använd inte eller förvara projektorn i utrymmen där rök från olja eller cigaretter kan förekomma, eftersom det kan påverka projektorns prestanda.
- Använd rätt projektorläge vid installation då en installation som inte följer standard kan påverka projektorns prestanda.
- Använd ett grenuttag eller överspänningsskydd. Eftersom elavbrott och elransoneringar kan förstöra enheter.

## Rengöring av linsen

- Innan du rengör linsen måste du stänga av projektorn och dra ur nätkabeln så att den svalnar helt.
- Använd en tryckluftbehållare för att ta bort damm.
- Använd en speciell trasa för rengöring av linsen och torka försiktigt av linsen. Rör inte linsen med fingrarna.
- Använd inte alkaliska/sura rengöringsmedel eller flyktiga lösningsmedel som alkohol för rengöring av linsen. Om linsen är skadad på grund av rengöringen täcks det inte av garantin.



Varning: Använd inte en spray som innehåller brandfarliga gaser för att ta bort damm eller smuts från linsen. Det kan orsaka brand på grund av överdriven värme inuti projektorn.



Varning: Rengör inte linsen om projektorn värms upp eftersom det kan leda till att linsens ytfilm skalas bort.



Varning: Torka inte eller knacka på linsen med ett hårt föremål.

## 3D säkerhetsinformation

Följ alla varningar och försiktighetsåtgärder som rekommenderas innan du eller ditt barn använder 3D-funktionen.

### Varning

Barn och tonåringar kan vara känsligare för hälsoproblem associerade med visning av 3D och de bör därför övervakas noga när de betraktar 3D-bilder.

## Varning om anfall orsakade av ljuskänslighet och andra risker

- Vissa tittare kan uppleva epileptiska anfall eller stroke när de utsätts för vissa snabbt blinkande bilder eller ljus i vissa projektorbilder eller videospel. Om du lider av, eller om någon i din familj lider eller lidit av epilepsi eller stroke, rådgör med en läkare innan du använder 3D-funktionen.
- Även de utan personlig eller familjehistoria av epilepsi eller stroke kan lida av en ej diagnostiserad åkomma som kan orsaka epileptiska anfall orsakade av ljuskänslighet.
- Gravida kvinnor och äldre samt de som lider av allvarliga åkommor, har sömnproblem eller är alkoholpåverkade bör undvika att använda 3D-funktionen.
- Om du upplever något av följande symptom, sluta omedelbart att betrakta 3D-bilder och rådgör med en läkare: (1) synförändringar, (2) lätt yrsel, (3) yrsel, (4) ofrivilliga rörelse, t.ex. ögon- eller muskelryckningar, (5) förvirring, (6) illamående, (7) förlorar medvetandet, (8) anfall, (9) kramp och/eller (10) blir desorienterad. Det är troligare att barn och tonåringar upplever dessa symptom än att vuxna gör det. Föräldrar bör övervaka sina barn och fråga om de känner av dessa symptom.
- Att titta på 3D-projektion kan även orsaka åksjuka, perceptuella eftereffekter, desorientering, ansträngda ögon samt minskad postural stabilitet (balanskontroll). Användare rekommenderas att ofta ta en paus för att minska risken för dessa effekter. Om du upplever tecken på ögontrötthet eller torra ögon, eller om du känner av något av ovanstående symptom, sluta genast använda denna enhet och återuppta inte användandet förrän tidigast en halvtimme efter det att symptomen försvunnit.
- Om du sitter för nära skärmen vid 3D-projektion under en längre tid kan det vara skadligt för ögonen. Idealiskt betraktningssavstånd är 3 x filmdukens höjd. Beträktarens ögon rekommenderas vara i jämnhöjd med skärmen.
- Att se på 3D-projektion med 3D-glasögon under en längre tid kan orsaka huvudvärk eller trötthet. Sluta se på 3D-projektionen och ta en vilopaus om du upplever huvudvärk trötthet eller yrsel.
- Använd inte 3D-glasögonen i något annat syfte än för att titta på 3D-projektion.
- Användning av 3D-glasögon för andra syften (som vanliga glasögon, solglasögon, skyddsglasögon, etc.) kan vara skadligt för dig och dina ögon.
- 3D-projektion kan orsaka desorientering hos vissa tittare. Placera därför INTE din 3D-PROJEKTOR nära öppna trappuppgångar, kablar, balkonger eller andra föremål som man kan snubbla på, gå in i, knuffa omkull, ha sönder eller ramla över.

## Upphovsrätt

Denna publikation, inklusive alla fotografier, illustrationer och programvara är skyddade enligt internationella upphovsrättslagar, med ensamrätt. Varken den här bruksanvisningen eller något av det material som anges häri får reproduceras utan skriftligt tillstånd av författaren.

© Upphovsrätt 2022

## Friskrivningsklausul

Informationen i detta dokument kan ändras utan vidare meddelanden. Tillverkaren gör inga utfästelser eller garantier avseende innehållet häri och fransäger sig uttryckligen alla underförstådda garantier om säljbarhet eller lämplighet för något ändamål. Tillverkaren förbehåller sig rätten att uppdatera denna publikation och från tid till annan göra ändringar av innehållet häri utan skyldighet för tillverkaren att underrätta någon om att dessa ändringar har gjorts.

## Varumärkesigenkänning

Kensington är ett USA-registrerat varumärke som tillhör ACCO Brand Corporation med utfärdade registreringar och pågående ansökningar i andra länder runt om i världen.

HDMI, HDMI-logotypen och High-Definition Multimedia Interface är varumärken eller registrerade varumärken som tillhör HDMI Licensing LLC i USA och andra länder.

DLP®, DLP Link och DLP:s logotyp är registrerade varumärken som tillhör Texas Instruments och BrilliantColor™ är ett varumärke som tillhör Texas Instruments.

Alla andra produktnamn som används i denna bruksanvisning tillhör respektive ägare och är Bekräftade.

## FCC

Denna enhet har testats och befunnits efterleva gränserna för en digital enhet i klass B, enligt avsnitt 15 i FCC:s bestämmelser. Dessa begränsningar är avsedda att ge rimligt skydd mot skadliga störningar i heminstallationer. Den här apparaten genererar, använder och kan utstråla radiofrekvensenergi och, om den inte är installerad och används i enlighet med anvisningarna, den kan orsaka skadlig störning på radiokommunikationer.

Det finns dock inga garantier för att störningar inte kommer att uppstå i en viss installation. Om denna enhet skulle orsaka skadlig interferens på radio- eller TV-mottagning, vilket kan bestämmas genom att enheten slås av och på, uppmanas användaren att försöka komma till rätta med störningen genom att vidta en eller flera av följande åtgärder:

- Rikta om eller placera om mottagarantennen.
- Öka avståndet mellan enheten och mottagaren.
- Anslut enheten till ett uttag på en annan strömkrets än den som mottagaren är ansluten till.
- Rådfråga din återförsäljare eller en erfaren radio/TV-tekniker.

## Notera: Skärmade kablar

Alla anslutningar till andra datorenheter måste göras med skärmade sladdar för att uppfylla FCC-bestämmelserna.

### Varning

Ändringar eller modifieringar som inte uttryckligen godkänts av tillverkaren kan upphäva användarens behörighet, vilket stöds av Federal Communications Commission, att använda denna enhet.

### Driftsvillkor

Denna enhet uppfyller Del 15 av FCC:s regler. Hantering gäller under följande två villkor:

1. Denna enhet får inte orsaka skadliga störningar, och
2. Denna enhet måste acceptera all mottagna störningar, inklusive störningar som kan orsaka bristfällig funktion.

### **Notera: Kanadensiska användare**

Denna digitala enhet i klass B efterlever Kanadas ICES-003.

Remarque à l'intention des utilisateurs canadiens

Cet appareil numérique de la classe B est conforme à la norme NMB-003 du Canada.

## **EG-försäkran om överensstämmelse**

- EMC-direktivet 2014/30/EC (inklusive ändringar)
- Lågspänningsdirektivet 2014/35/EC
- RED 2014/53/EU (om produkten har RF-funktion)

## **WEEE**



### **Instruktioner för kassering**

Kassera inte denna elektroniska enhet i hushållssoporna. För att minimera utsläpp och säkerställa att den globala miljön skyddas ber vi dig att återvinna enheten.



# INTRODUKTION

## Översikt av förpackningen

Packa försiktigt upp och kontrollera att du har de föremål som anges nedan under standardtillbehör. En del av objekten under tillbehör kanske inte är tillgängliga beroende på modell, specifikation och inköpsregion. Kontakta inköpsstället. Vissa tillbehör kan variera från region till region.

Garantikortet levereras endast i vissa specifika områden. Kontakta din återförsäljare för mer information.

## Standardtillbehör

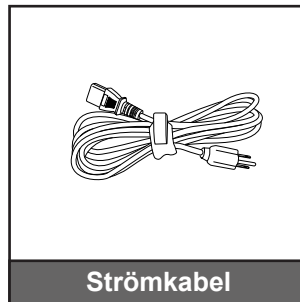
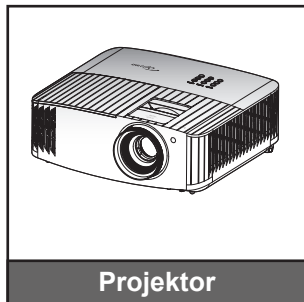

### Observera:

- Den faktiska fjärrkontrollen kan variera beroende på region.
- Fjärrkontrollens batterier medföljer.
- \* För garantiinformation, besök <https://www.optoma.com/support/download>.

## Extra tillbehör

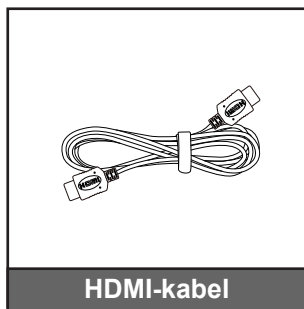

**Observera:** Extra tillbehör varierar beroende på modell, specifikationer och region.

# INTRODUKTION

## Produktöverblick

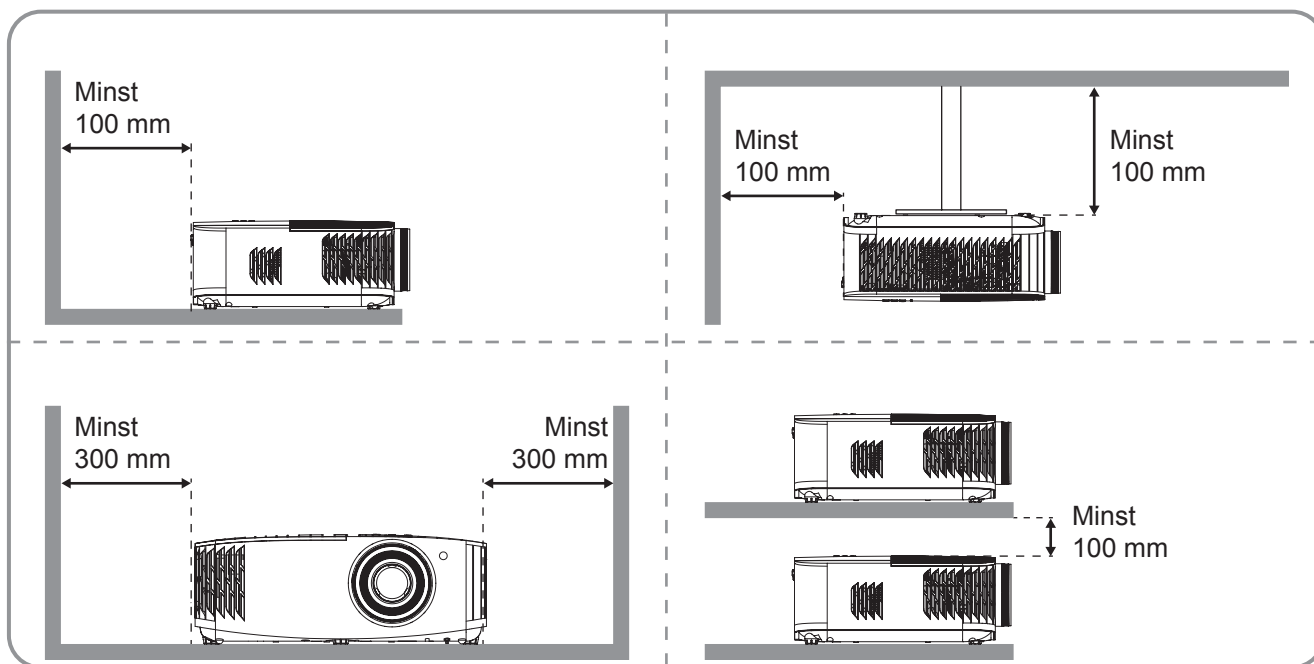
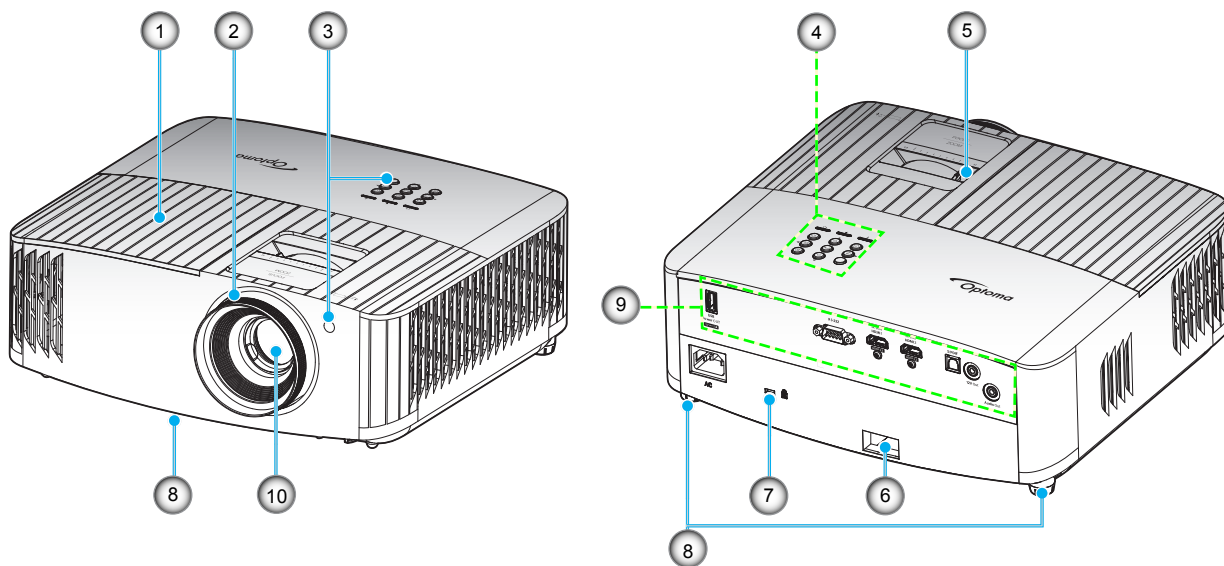

### Observera:

- Blockera inte projektorns luftintag och luftutsläpp.
- När projektorn används i ett slutet utrymme se till att det finns ett fritt utrymme på minst 30 cm runt luftintagen och luftutsläppen.

Nr.	Objekt	Nr.	Objekt
1.	Lamplock	6.	Säkerhetsstång
2.	Fokusring	7.	Kensington™-låsport
3.	IR-mottagare (fram- och ovasida)	8.	Justeringsfot för lutning
4.	Knappsats	9.	Ingång/Utgång
5.	Zoomspak	10.	Objektiv

# INTRODUKTION

## Anslutningar

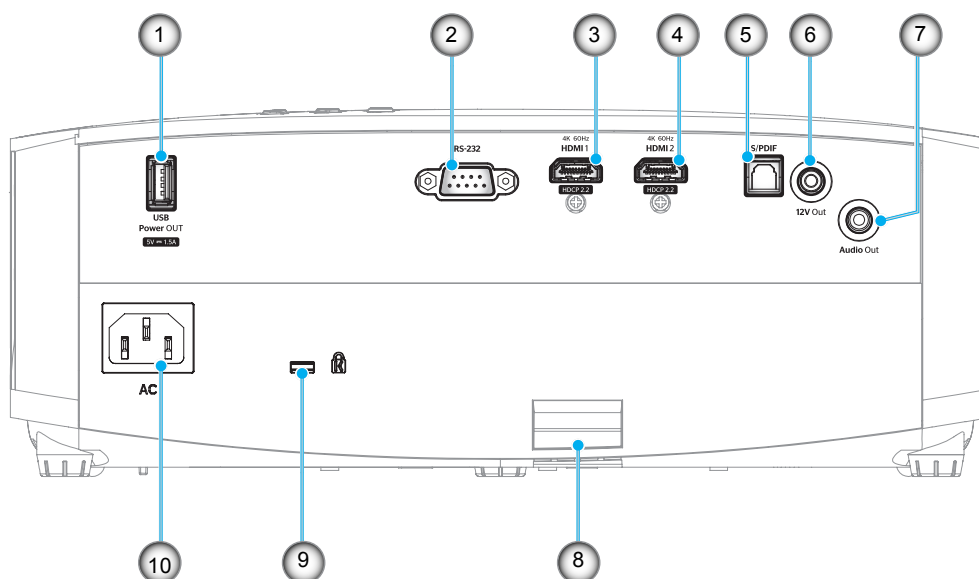

Nr.	Objekt	Nr.	Objekt
1.	USB-ström UT-anslutning (5 V---1,5 A)	6.	12 V utgång
2.	RS-232-anslutning	7.	Ljudutgång
3.	HDMI 1-kontakt (4K 60Hz)	8.	Säkerhetsstång
4.	HDMI 2-kontakt (4K 60Hz)	9.	Kensington™-låsport
5.	S/PDIF-anslutning	10.	Strömkontakt

# INTRODUKTION

## Knappsats

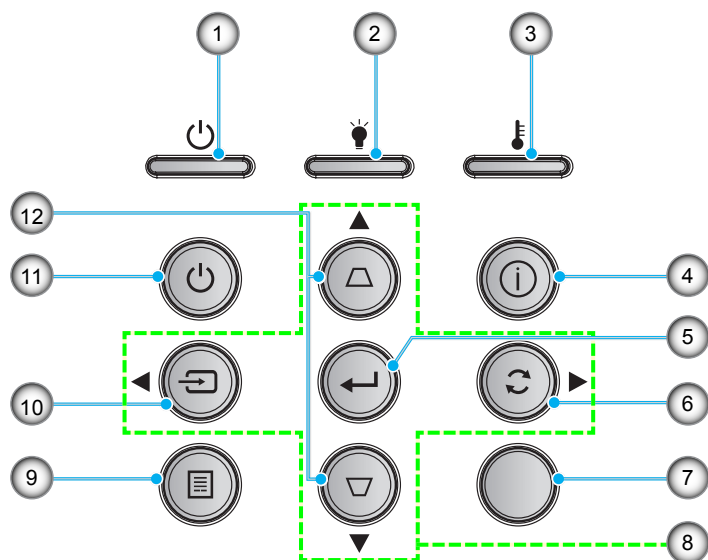

Nr.	Objekt	Nr.	Objekt
1.	På/Standby LED	7.	IR-mottagare
2.	Lamplysdiod	8.	Fyra riktningsvalknappar
3.	Temperaturlysdiod	9.	Meny
4.	Information	10.	Källa
5.	Retur	11.	Ström
6.	Synkronisera om	12.	Keystonekorrigerig

# INTRODUKTION

## Fjärrkontroll

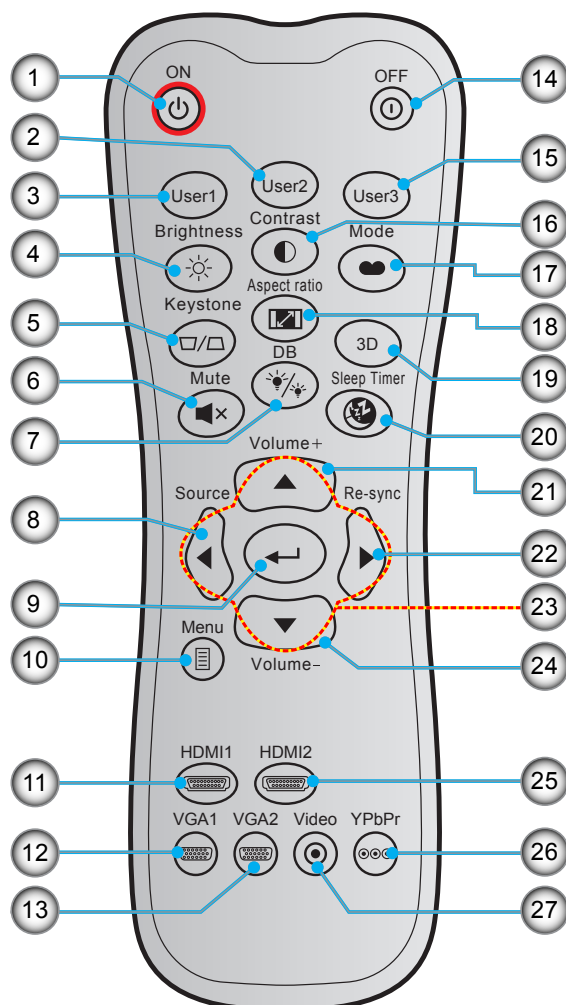

Nr.	Objekt	Nr.	Objekt
1.	Ström på	15.	Egen 3
2.	Egen 2	16.	Kontrast
3.	Egen 1	17.	Bild läge
4.	Ljusstyrka	18.	Höjd/bredd förhållande
5.	Keystone	19.	3D-läge
6.	Tyst	20.	Avstängningstimer
7.	DS (Dynamisk svart)	21.	Volym +
8.	Källa	22.	Synkronisera om
9.	Retur	23.	Fyra riktningssvalknappar
10.	Meny	24.	Volym -
11.	HDMI1	25.	HDMI2
12.	VGA1 (stöds ej)	26.	YPbPr (stöds ej)
13.	VGA2 (stöds ej)	27.	Video (stöds ej)
14.	Stänga av		

**Observera:** Vissa tangenter fyller ingen funktion på modeller som inte stöder dessa funktioner.

# KONFIGURATION OCH INSTALLATION

## Installera projektorn

Projektorn är konstruerad för att installeras i ett av fyra möjliga lägen.

Ditt rums utseende eller dina önskemål avgör vilken placering du väljer. Ta i beräkningen storleken och positionen på din skärm, placering av lämpligt vägguttag samt placering och avstånd mellan projektor och resten av utrustningen.

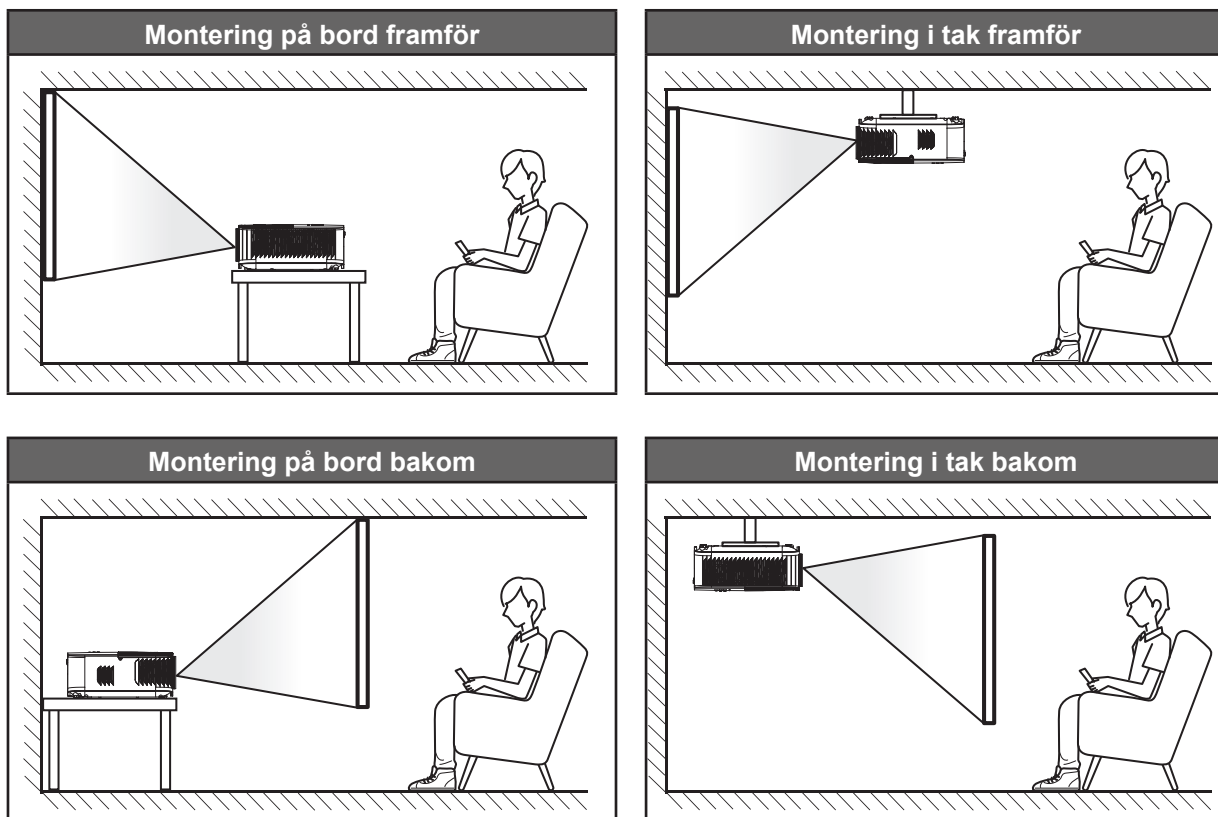

Projektorn skall placeras på en plan yta och 90 grader/vinkelrätt mot skärmen.

- För att fastställa projektorns placering för en specifik skärmstorlek, se avståndstabellen på sidan 45.
- För att fastställa skärmstorlek för ett specifikt avstånd, se avståndstabellen på sida 45.

**Observera:** Ju längre bort projektorn är från skärmen ju mer ökar den projicerade bildstorleken och vertikal förskjutning ökar också proportionellt.

### VIKTIGT!

Använd inte projektorn i någon annan placering än bord eller innertak. Projektorn bör vara placerad horisontellt och inte luta framåt/bakåt eller åt vänster/höger. Någon annan orientering kommer att ogiltigförklara garantin och kan förkorta livslängden på projektorlampan eller själva projektorn. För råd gällande icke-standard installation, kontakta Optoma.

# KONFIGURATION OCH INSTALLATION

## Ansluta källor till projektorn

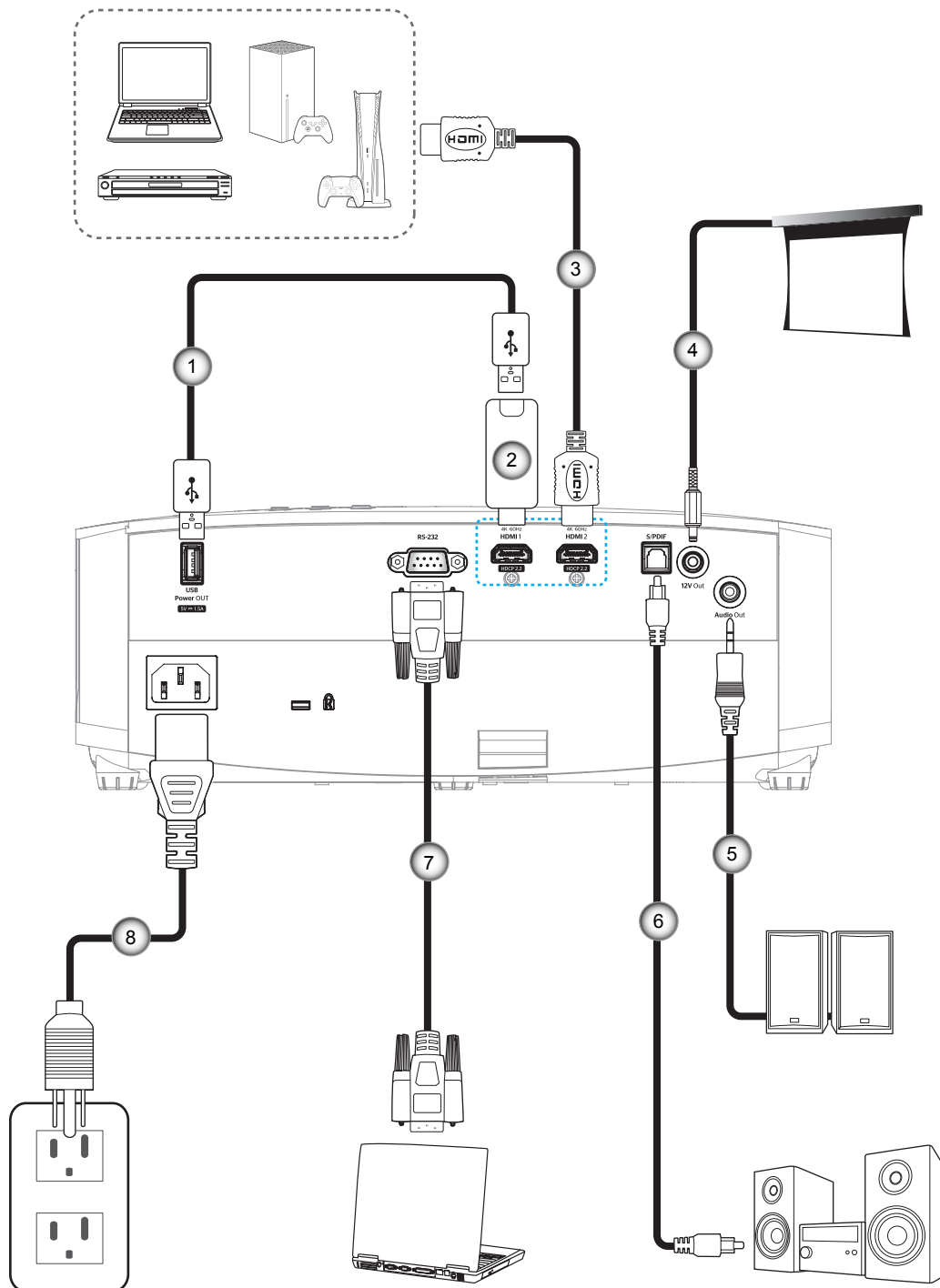

Nr.	Objekt
1.	USB-strömkabel
2.	HDMI-dongel
3.	HDMI-kabel

Nr.	Objekt
4.	12 V kontakt
5.	Ljudutgångskabel
6.	S/PDIF-utsladd

Nr.	Objekt
7.	RS-232-kabel
8.	Strömsladd

**Observera:** För att säkerställa bästa bildkvalitet och undvika anslutningsfel, rekommenderar vi att man använder högre hastighet eller certifierade premium HDMI-kablar upp till 5 meter.

# KONFIGURATION OCH INSTALLATION

## Justera den projicerade bilden

### Bildhöjd

Projektorn är utrustad med hissbara fötter för justering av bildhöjden.

1. Leta reda på de justerbara fötterna som du vill ändra på undersidan av projektorn.
2. Vrid den justerbara foten medurs/moturs för att sänka eller höja projektorn.

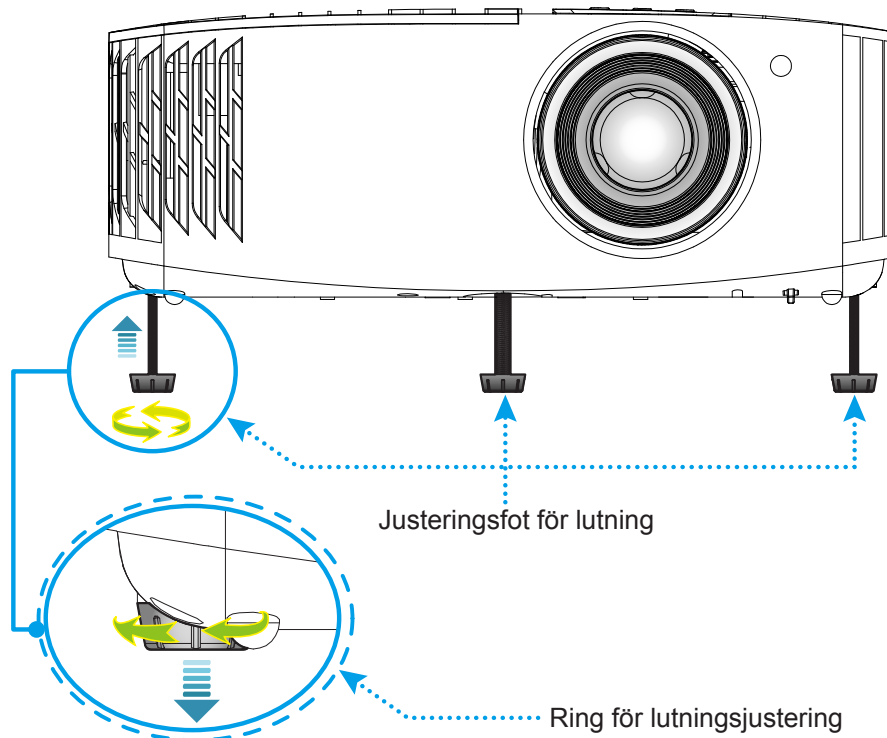

### Zoom och fokus

Justera bildstorleken genom att vrida zoomreglaget medurs eller moturs för att öka eller minska den projicerade bildens storlek.

För att justera fokus vrid fokusringen medurs eller moturs tills bilden är skarp och tydlig.

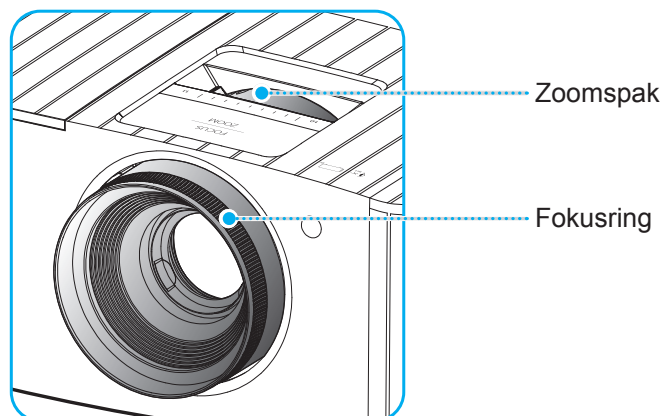

**Observera:** Projektorn kommer att fokusera på ett avstånd av 1,2 m till 9,9m.



# KONFIGURATION OCH INSTALLATION

## Konfiguration av fjärrkontroll

### Installation / byte av batterier

Två AAA-batterier medföljer för fjärrkontrollen.

1. Ta bort batteriluckan på baksidan av fjärrkontrollen.
2. Sätt i AAA-batterier i batterifacket enligt bilden.
3. Sätt tillbaka locket på fjärrkontrollen.

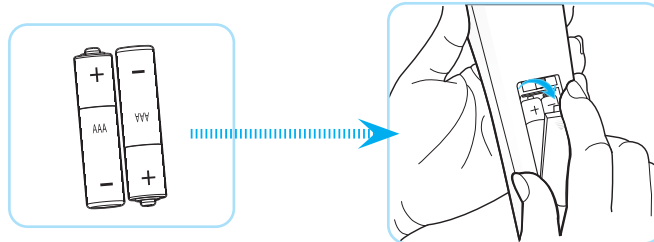

**Observera:** Ersätt endast med samma eller motsvarande typ av batterier.

### **WARNING**

Felaktig användning av batterierna kan resultera i läckage av kemiska ämnen eller explosion. Var noga med att följa nedanstående instruktioner.

- Blanda inte batterier av olika typer. Olika typer av batterier har olika egenskaper.
- Blanda inte gamla och nya batterier. Om gamla och nya batterier blandas kan det förkorta livslängden på de nya batterierna eller orsaka kemiskt läckage i de gamla batterierna.
- Ta ut batterierna direkt när de är förbrukade. Kemikalier som läcker från batterier och kommer i kontakt med huden kan orsaka utslag. Om du hittar något kemiskt läckage, torka upp det noggrant med en tygtrasa.
- Batterierna som medföljer produkten kan ha en något kortare livslängd än helt nya batterier på grund av lagringsförhållanden.
- Ta ut batterierna ur fjärrkontrollen om du inte kommer att använda den under en längre tid.
- Vid kassering av batterier måste du följa lagarna för din kommun eller land.

# KONFIGURATION OCH INSTALLATION

## Effektiv räckvidd

Den infraröda (IR) fjärrkontrollsensorn är placerad på projektorns ovansida. Se till att hålla fjärrkontrollen i en vinkel på 30° grader vinkelrätt mot projektorns IR-fjärrkontrollsensorer för att den ska fungera korrekt. Avståndet mellan fjärrkontrollen och sensorn bör inte överstiga 7 meter.

**Observera:** När fjärrkontrollen riktar direkt (0 graders vinkel) mot IR-sensorn bör avståndet mellan fjärrkontrollen och sensorn inte överstiga 10 meter.

- Kontrollera att det inte finns några hinder mellan fjärrkontrollen och IR-sensorn på projektorn som kan blockera den infraröda strålen.
- Kontrollera att IR-sändaren på fjärrkontrollen inte är utsatt för direkt sol- eller lysrörsljus.
- Håll fjärrkontrollen minst 2 meter bort från lysrör, annars kan fjärrkontrollen sluta fungera.
- Om fjärrkontrollen är nära Inverter-Type-lysrör, kan den ibland fungera sämre.
- Om fjärrkontrollen och projektorn befinner sig på mycket kort avstånd från varandra, kan fjärrkontrollen fungera sämre.
- När du riktar mot skärmen är det effektiva avståndet mindre än 7 meter från fjärrkontrollen till skärmen och återspeglar IR-strålar tillbaka till projektorn. Den effektiva räckvidden kan dock variera beroende på skärm.

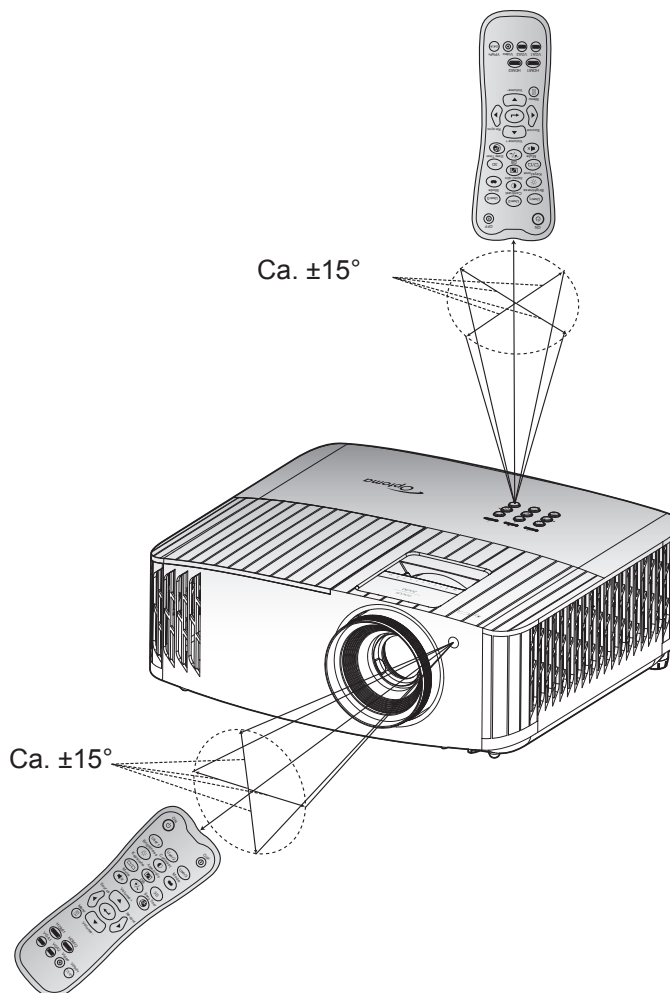

# ANVÄNDA PROJEKTORN

## Slå på/stänga av projektorn

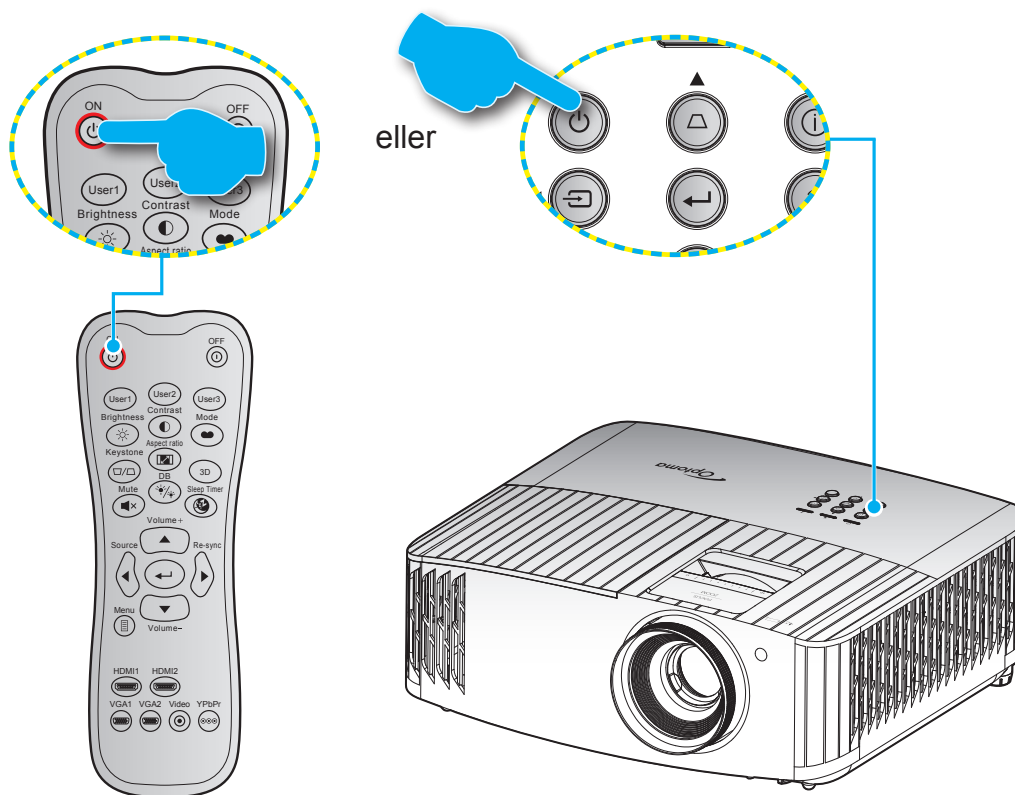

## Slå på

1. Anslut nätkabeln och signal/källa-kabeln ordentligt. Vid anslutning lyser På/Standby LED-indikatorn röd.
2. Slå på projektorn genom att trycka på "⏻" på projektorns knappsats eller fjärrkontrollen.
3. En startskärm visas i cirka 10 sekunder och På/Standby-lampan kommer att blinka blått.

**Observera:** Första gången projektorn slås på ombeds du att välja språk, projektläge och andra inställningar.

# ANVÄNDA PROJEKTORN

## Stänga av

1. Stäng av projektorn genom att trycka på "⏻" på projektorns knappsats eller "⏻" på fjärrkontrollen.
2. Följande meddelande visas:

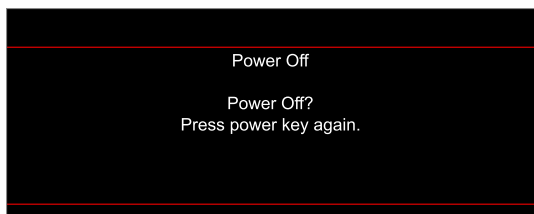

3. Tryck på "⏻"/"⏻" igen för att bekräfta, annars försvinner meddelandet efter 15 sekunder. När du trycker på "⏻"/"⏻" en andra gång kommer projektorn att stängas av.
4. Avkylningsfläktarna fortsätter att fungera i ungefär 10 sekunder för avkylningscykeln och På/Standby-indikatorn kommer att blinka blått. När På/Standby LED-indikatorn lyser rött har projektorn gått in i standbyläget. Om du vill slå på projektorn igen måste du vänta tills kylcykeln är klar och projektorn har försatts i standbyläge. När projektorn är i standbyläge, tryck på "⏻" igen för att stäng av projektorn.
5. Dra ut nätkabeln från eluttaget och projektorn.

**Observera:** Det rekommenderas inte att projektorn slås på omedelbart efter avstängning.

## Välja en ingångskälla



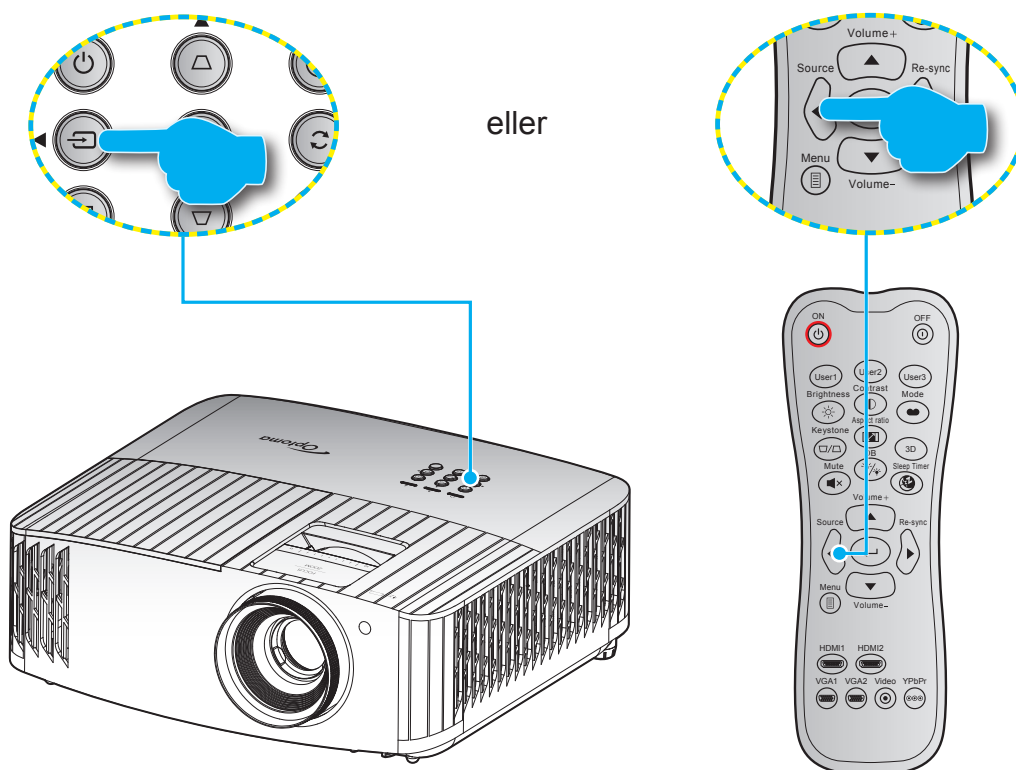







Slå på den anslutna källan som du vill ska visas på skärmen, t.ex. dator, bärbar dator, videospelare etc. Projektorn upptäcker automatiskt källan. Om flera källor är anslutna, tryck på "Source" på projektorns knappsats eller **Source** på fjärrkontrollen för att välja önskad ingång.



# ANVÄNDA PROJEKTORN

## Menynavigering och funktioner

Projektorn har flerspråkig skärmmeny som gör det möjligt för dig att göra bildjusteringar och ändra ett stort antal inställningar. Projektorn känner automatiskt av källan.

1. Öppna skärmmenyn genom att trycka på  på fjärrkontrollen eller projektorns knappsats.
2. När skärmmenyn visas, använd --knapparna för att välja önskat objekt i huvudmenyn. När du utför ett val på en särskild sida, tryck på  på fjärrkontrollen eller projektorns knappsats för att öppna undermenyn.
3. Använd   för att välja önskat alternativ i undermenyn och tryck sedan på  för att visa ytterligare inställningar. Justera inställningarna med hjälp av  -knapparna.
4. Välj nästa objekt som ska justeras i undermenyn och justera enligt beskrivning ovan.
5. Tryck på  för att bekräfta och skärmen återgår till huvudmenyn.
6. Avsluta genom att trycka på  igen. Skärmmenyn kommer att stängas och projektorn sparar automatiskt de nya inställningarna.

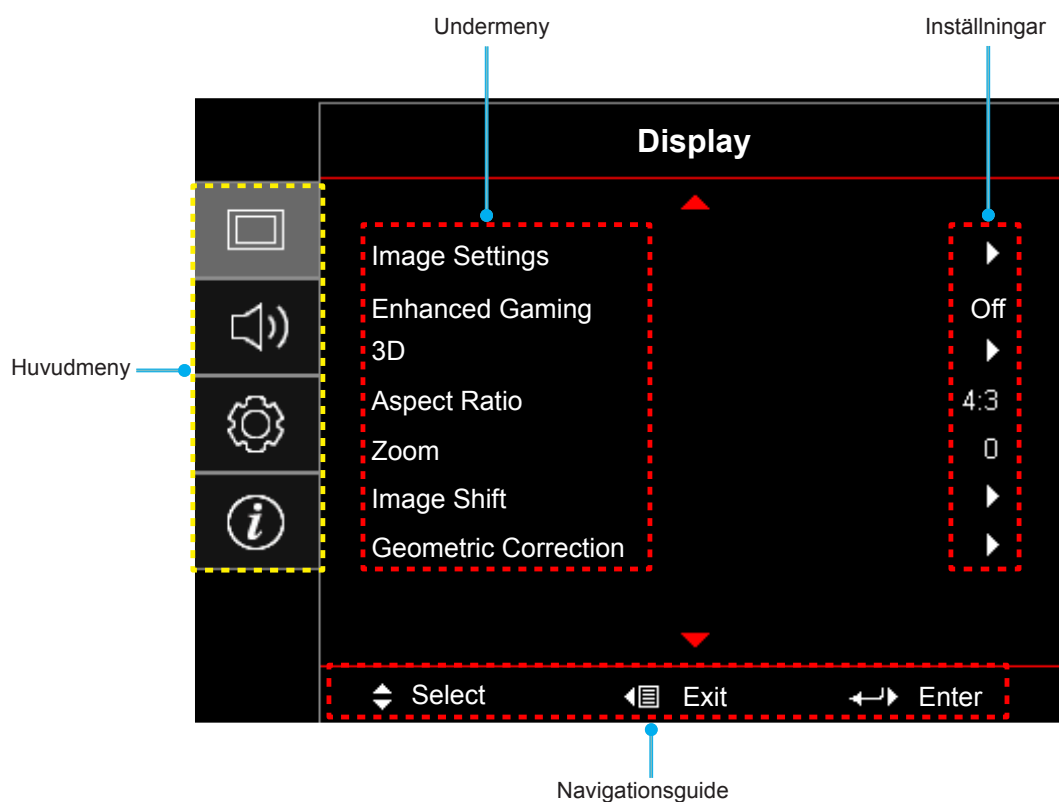

# ANVÄNDA PROJEKTORN

## Skärmmenyträd

### Observera:





- Design och funktion beror på modell och region.
- Funktionerna beror på den faktiska produkten och kan komma att ändras utan föregående meddelande.

Huvudmeny	Undermeny	Undermeny 2	Undermeny 3	Undermeny 4	Värden		
Display (Skärm)	Image Settings (Bildinställningar)	Display Mode (Bild läge)			Cinema (Bio)		
					HDR		
					HLG		
					HDR SIM. (HDR SIM-kort.)		
					Game (Spel)		
					Reference (Referens)		
					Bright (Ljusstark)		
					User (Egen)		
					3D		
					ISF Day (ISF Dag)		
					ISF Night (ISF Natt)		
					ISF 3D		
			Wall Color (Väggfärg)			Off (Av) [Standard]	
						Blackboard (Svarttavla)	
						Light Yellow (Ljusedgul)	
						Light Green (Ljusgrön)	
						Light Blue (Ljusblå)	
						Pink (Rosa)	
			Dynamic Range (Dynamiskt intervall)	HDR/HLG			Off (Av)
							Auto [Standard]
				HDR Picture Mode (HDR-bildläge)			Bright (Ljusstark)
							Standard [Standard]
							Film
				HLG Picture Mode (HLG-bildläge)			Detail (Detalj)
							Bright (Ljusstark)
							Standard [Standard]
				HDR Strength (HDR-styrka)			Film
							Detail (Detalj)
							0 ~ 10
				Brightness (Ljusstyrka)			-50 ~ 50
				Contrast (Kontrast)			-50 ~ 50
				Sharpness (Skärpa)			1 ~ 15
		Color (Färg)			-50 ~ 50		
		Tint (Färgton)			-50 ~ 50		

# ANVÄNDA PROJEKTORN

Huvudmeny	Undermeny	Undermeny 2	Undermeny 3	Undermeny 4	Värden		
Display(Skärm)	Image Settings (Bildinställningar)	Gamma			Film		
					Video		
					Graphics (Grafik)		
					Standard (2.2)		
					1.8		
					2.0		
					2.4		
					3D		
			Color Settings (Färginställningar)	BrilliantColor™			1 ~ 10
				Color Temp. (Färgtemperatur)			D55
							D65
							D75
							D83
							D93
							Native (Ursprunglig)
				Color Matching (Färgmatchning)	Color (Färg)		R [standard]
						G	
						B	
						C	
						Y	
						M	
						W	
					Hue (Färgton)		-50 ~ 50 [Standard: 0]
				Färgmättnad		-50 ~ 50 [Standard: 0]	
				Ökning		-50 ~ 50 [Standard: 0]	
				Reset (Återställ)		Cancel (Avbryt) [Standard]	
						Yes (Ja)	
				Exit (Avsluta)			
			RGB Gain/Bias (RGB ökning/Bias)	Red Gain (Ökning röd)			-50 ~ 50
				Green Gain (ökning grön)			-50 ~ 50
				Blue Gain (ökning blå)			-50 ~ 50
				Red Bias (Röd Bias)			-50 ~ 50
	Green Bias (Grön Bias)				-50 ~ 50		
	Blue Bias (Blå Bias)				-50 ~ 50		
	Reset (Återställ)				Cancel (Avbryt) [Standard]		
					Yes (Ja)		
		Exit (Avsluta)					
	Color Space (Färgområde) [Ej HDMI-ingång]				Auto [Standard]		
					RGB		
					YUV		
	Color Space (Färgområde) [HDMI-ingång]				Auto [Standard]		
					RGB (0~255)		
					RGB (16~235)		
					YUV		

# ANVÄNDA PROJEKTORN

Huvudmeny	Undermeny	Undermeny 2	Undermeny 3	Undermeny 4	Värden	
Display (Skärm)	Image Settings (Bildinställningar)	Brightness Mode (Inställning ljusstyrka)			Bright (Ljusstark) [Standard]	
					Eco. (Eko.)	
					Dynamic	
					Eco+	
		Reset (Återställ)				
	Enhanced Gaming (Förbättrat spelande)	Off (Av) [Standard]				
		On (På)				
	3D	3D Mode (3D-läge)				Off (Av) [Standard]
						On (På)
		3D Sync Invert (3D Synk. Invert)				Off (Av) [Standard]
						On (På)
	Aspect Ratio (Höjd/ bredd förhållande)					4:3
						16:9
						21:9
						32:9
						LBX
						Auto [Standard]
	Zoom					-5 ~ 25 [Standard: 0]
	Image Shift (Bildförskjutning)	H <input type="checkbox"/>				-100 ~ 100 [Standard: 0]
		V <input type="checkbox"/>				-100 ~ 100 [Standard: 0]
Geometric Correction (Geometrikorrigerering)	Four Corners (Fyra hörn)					
	H Keystone (H. Keystone)				-40 ~ 40	
	V Keystone (V. Keystone)				-40 ~ 40	
	3x3 Warp					
	Reset (Återställ)					
Audio (Ljud)	Internal Speaker (Intern högtalare)				Off (Av)	
					On (På) [Standard]	
	Mute (Tyst)					Off (Av) [Standard]
	Volume (Volym)				On (På)	
					0 ~ 10 [Standard: 5]	
Setup (Inställning)	Projection (Projektion)				Front  [Standard]	
					Baksida 	
					Tak-övre 	
					Bak-övre 	
	Lamp Settings (Lampinställning)	Lamp Reminder (Lamppåminnelse)				Off (Av)
						On (På) [Standard]
		Lamp Reset (Lampåterställning)				Cancel (Avbryt) [Standard]
					Yes (Ja)	



# ANVÄNDA PROJEKTORN

Huvudmeny	Undermeny	Undermeny 2	Undermeny 3	Undermeny 4	Värden		
Setup (Inställning)	Filter Settings (Filterinställningar)	Filter Usage Hours (Användningstimmar för filter)			(skrivskyddad)		
		Optional Filter Installed (Tillvalsfilter installerat)			Yes (Ja)		
					No (Nej)		
		Filter Reminder (Filterpåminnelse)				Off (Av)	
						300hr (300 tim)	
						500hr (500 tim) [Standard]	
						800hr (800 tim)	
						1000hr (1 000 tim)	
	Filter Reset (Filteråterställning)				Cancel (Avbryt) [Standard]		
					Yes (Ja)		
	Power Settings (Energiinställningar)	Direct Power On (Direktpåslag)				Off (Av) [Standard]	
						On (På)	
		Auto Power Off (min) (Auto. Avstängning (min))				0 ~ 180 (5 min stegvis ökning) [Standard: 20]	
						0 ~ 990 (30 min stegvis ökningar) [Standard: 0]	
		Sleep Timer (min) (Avstängningstimer (min))	Always On (Alltid på)				No (Nej) [Standard]
						Yes (Ja)	
	Security (Säkerhet)	Security (Säkerhet)				Off (Av) [Standard]	
						On (På)	
		Security Timer (Säkerhetstimer)	Month (Månad)				
			Day (Dag)				
	Hour (Timmar)						
	Change Password (Ändra lösenord)						
	HDMI Link Settings (HDMI- länkinställningar)	HDMI Link				Off (Av)	
						On (På)	
		Power On Link (Ström på-länk)					Mutual
							PJ --> Device (PJ --> Enhet)
							Device --> PJ (Enhet --> PJ)
		Power Off Link (Ström av-länk)					Off (Av)
						On (På)	
	Test Pattern (Testmönster)					Green Grid (Grönt rutnät)	
						Magenta Grid (Magenta rutnät)	
						White Grid (Vitt rutnät)	
					White (Vit)		
					Off (Av)		

# ANVÄNDA PROJEKTORN

Huvudmeny	Undermeny	Undermeny 2	Undermeny 3	Undermeny 4	Värden				
Setup (Inställning)	Remote Settings (Fjärrkontroll- inställning) [beroende på fjärrkontroll]	IR Function (IR funktion)			On (På) [Standard] Off (Av)				
		User1 (Egen1)			Test Pattern (Testmönster) Brightness (Ljusstyrka) Contrast (Kontrast) Sleep Timer (Sovtimer) [Standard] Color Matching (Färgmatchning) Color Temp. (Färgtemperatur) Gamma Projection (Projektion) Lamp Settings (Lampinställning)				
			User2 (Egen2)			Test Pattern (Testmönster) Brightness (Ljusstyrka) Contrast (Kontrast) Sleep Timer (Sovtimer) Color Matching (Färgmatchning) [Standard] Color Temp. (Färgtemperatur) Gamma Projection (Projektion) Lamp Settings (Lampinställning)			
				User3 (Egen3)			Test Pattern (Testmönster) Brightness (Ljusstyrka) Contrast (Kontrast) Sleep Timer (Sovtimer) Color Matching (Färgmatchning) Color Temp. (Färgtemperatur) Gamma [Standard] Projection (Projektion) Lamp Settings (Lampinställning)		
					Projector ID (Projektor ID)			00 ~ 99	
					12V Trigger (12 V utlösare)	12V Trigger (12 V utlösare)		On (På) Off (Av) [Standard]	
					Options (Alternativ)	Language (Språk)			English [Standard] Deutsch Français Italiano Español Português 简体中文 繁體中文 日本語 <b>한국어</b> Русский

# ANVÄNDA PROJEKTORN

Huvudmeny	Undermeny	Undermeny 2	Undermeny 3	Undermeny 4	Värden	
Setup (Inställning)	Options (Alternativ)	Menu Settings (Menytällning)	Menu Location (Menyplacering)		Överst till vänster 	
					Överst till höger 	
					Center  [Standard]	
					Nederst till vänster 	
					Nederst till höger 	
					Off (Av)	
		Menu Timer (Menutimer)		5sec (5 sek.)		
				10sec (10 sek.) [Standard]		
				Off (Av) [Standard]		
		Auto Source (Automatisk källa)				On (På)
		Input Source (Ingångskälla)				HDMI 1
						HDMI 2
					VGA	
	High Altitude (Förstärkt kylning)				Off (Av) [Standard]	
					On (På)	
	Display Mode Lock (Lägeslås för skärm)				Off (Av) [Standard]	
					On (På)	
	Keypad Lock (Lås knappsats)				Off (Av) [Standard]	
					On (På)	
	Information Hide (Dölj information)				Off (Av) [Standard]	
					On (På)	
	Logo (Logotyp)				Default (Standard) [Standard]	
					Neutral (Neutral)	
Background Color (Bakgrundsfärg)				None (Ingen) [Standard]		
				Blue (Blå)		
				Red (Röd)		
				Green (Grön)		
				Gray (Grå)		
Reset (Återställ)	Reset OSD (Återställ OSD)				Cancel (Avbryt) [Standard]	
					Yes (Ja)	
	Reset to Default (Återställning till standard)				Cancel (Avbryt) [Standard]	
				Yes (Ja)		
Info.	Regulatory (Lagstiftning)					
	Serial Number (Serienummer)					
	Source (Källa)					
	Resolution (Upplösning)				00x00	
	Refresh Rate (Uppdaterings- frekvens)				0,00Hz	
	Display Mode (Bild läge)					
	Lamp Hours (Lampans brinntid)	Bright (Ljusstark)				
		Eco. (Eko.)				
		Dynamic				
		Eco+				
Total (Totalt)						

# ANVÄNDA PROJEKTORN

Huvudmeny	Undermeny	Undermeny 2	Undermeny 3	Undermeny 4	Värden
Info.	Projector ID (Projektor ID)				00 ~ 99
	Filter Usage Hours (Användningstimmar för filter)				
	Brightness Mode (Inställning ljusstyrka)				
	FW Version (FW-version)	System			
		MCU			

# ANVÄNDA PROJEKTORN

## Visa meny

### Meny för bildinställningar

#### Display Mode (Bild läge)

Det finns många fabriksinställningar optimerade för olika typer av bilder.

- **Cinema (Bio):** Använder de bästa färgerna för filmvisning.
- **HDR:** Avkodar och visar HDR-innehåll för de djupaste svarta, ljusaste vita och färgglada filmfärg med hjälp av REC.2020 färgutrymme. Detta läge aktiveras automatiskt om HDR är inställt på PÅ (och HDR-innehåll skickas till projektorn – 4K UHD Blu-ray, 1080p/4K UHD HDR-spel, 4K UHD Streaming Video). Medan HDR-läget är aktivt kan andra visningslägen (Bio, Referens, etc.) inte väljas eftersom HDR visar en färg som är mycket exakt och överstiger färgprestandan för de andra bildlägena.
- **HLG:** För HDR-filmer med hybridlogginnehåll.
- **HDR SIM. (HDR SIM-kort.):** Förbättrar icke-HDR-innehåll med simulerat högt dynamiskt område (HDR). Välj det här läget för att förbättra gamma-, kontrast- och färgmättnad för icke-HDR-innehåll (720p och 1080p Broadcast-/kabel-TV, 1080p Blu-ray, icke-HDR-spel, etc.). Detta läge kan ENDAST användas med icke-HDR-innehåll.
- **Game (Spel):** Välj detta läge för att öka ljusstyrkan och svarstiden för spel.
- **Reference (Referens):** Detta läge är avsett att reproducera bilden så nära som möjligt på det sätt som filmregissören avsett. Färg, färgtemperatur, ljusstyrka, kontrast och gamma inställningar konfigureras alla till grundreferensnivån. Välj detta läge för videovisning.
- **Bright (Ljusstark):** Max. ljusstyrka från datorringång.
- **User (Personlig):** Memorera användarens inställningar.
- **3D:** För att uppleva 3D-effekten måste du ha 3D-glasögon. Se till att din dator/bärbar enhet har en 120 Hz utsignal-grafikkort med fyrdubbel buffring och en 3D-spelare installerat.
- **ISF Day (ISF Dag):** Optimera bilden med ISF Day-läget för perfekt kalibrering och hög bildkvalitet.
- **ISF Night (ISF Natt):** Optimera bilden med ISF Night-läget för perfekt kalibrering och hög bildkvalitet.
- **ISF 3D:** Optimera bilden med ISF 3D-läget för perfekt kalibrering och hög bildkvalitet.

**Observera:** VGA stöder inte Dynamic Range.

#### Wall Color (Väggfärg)

Använd den här funktionen för att få en optimerad bild enligt väggfärgen. Välj mellan off (av), blackboard (svarttavla), light yellow (ljusgul), light green (ljusgrön), light blue (ljusblå), pink (rosa) och gray (grå).

#### Dynamic Range (Dynamiskt intervall)

Konfigurera High Dynamic Range (HDR)-inställning och dess effekt vid visning av video från 4K Blu-ray-spelare och strömmande enheter.

##### ➤ HDR/HLG

- **Off (Av):** Stäng av HDR- eller HLG-bearbetning. När projektorn är inställd på Av kommer den INTE att avkoda HDR- eller HLG-innehåll.
- **Auto:** Auto upptäckning av HDR-signal.

##### ➤ HDR Picture Mode (HDR-bildläge)

- **Bright (Ljusstark):** Välj detta läge för ljusare mer mättade färger.
- **Standard:** Välj det här läget för naturliga färger med en balans mellan varma och kalla toner.
- **Film:** Välj det här läget för förbättrad detalj och bildskärpa.

# ANVÄNDA PROJEKTORN

- **Detail (Detalj):** Signalen kommer från OETF-konvertering för att erhålla den bästa färgmatchningen.
- **HLG Picture Mode (HLG-bildläge)**
  - **Bright (Ljusstark):** Välj detta läge för ljusare mer mättade färger.
  - **Standard:** Välj det här läget för naturliga färger med en balans mellan varma och kalla toner.
  - **Film:** Välj det här läget för förbättrad detalj och bildskärpa.
  - **Detail (Detalj):** Signalen kommer från OETF-konvertering för att erhålla den bästa färgmatchningen.
- **HDR Strength (HDR-styrka)**
  - Välj HDR-nivå.

## Brightness (Ljusstyrka)

Ändra ljusstyrkan i bilden.

## Contrast (Kontrast)

Kontrasten kontrollerar graden av skillnad mellan de ljusaste och mörkaste partierna i bilden.

## Sharpness (Skärpa)

Justerar bildens skärpa.

## Color (Färg)

Justera en videobild från svart och vit till helt mättade färger.

## Tint (Färgton)

Justerar färgbalansen för rött och grönt.

## Gamma

Ställ in gammakurvans typ. Efter att den första installationen och fi ninställningen är avklarad använder du Gammajusteringen för att optimera din bildvisning.

- **Film:** För hemmabio.
- **Video:** För video- eller TV-källa.
- **Graphics (Grafik):** För dator-/fotokälla.
- **Standard (2.2):** För standardiserad inställning.
- **1.8 / 2.0 / 2.4:** För specifik dator-/fotokälla.
- **3D:** För att uppleva 3D-effekten måste du ha 3D-glasögon. Se till att din dator/bärbar enhet har en 120 Hz utsignal-grafikkort med fyrdubbel buffring och en 3D-spelare installerat.

**Observera:** Dessa alternativ är endast tillgängliga om 3D-läget har inaktiverats. I 3D-läge kan användare endast välja "3D" som Gamma-inställning.

## Color Settings (Färginställningar)

Konfigurera färginställningar.

- **BrilliantColor™:** Detta justerbara objekt utnyttjar en ny färgbehandlingsalgoritm och förstärkningar för att möjliggöra högre ljusstyrka samtidigt som det ger äkta, mer vibrerande färger i bilden.
- **Color Temp. (Färgtemperatur):** Välj en färgtemperatur från D55, D65, D75, D83, D93 eller Native (Ursprunglig).
- **Color Matching (Färgmatchning):** Välj följande alternativ:
  - **Color (Färg):** Justera röd (R), grön (G), blå (B), cyan (C), gul (Y), magenta (M) och vit (W) nivå för bilden.
  - **Hue (Färgton):** Justerar färgbalansen för rött och grönt.

# ANVÄNDA PROJEKTORN

- Färgmättnad: Justera en videobild från svart och vit till helt mättade färger.
- Ökning: Justera bildens ljusstyrka.
- Reset (Återställ) Återställ fabriksinställningar för Color Matching (Färgmatchning).
- Exit (Avsluta): Avsluta menyn "Color Matching (Färgmatchning)".
- **RGB Gain/Bias (RGB ökning/Bias):** Inställningarna gör att du kan konfigurera skärmens ljusstyrka (förstärkning) och kontrast (bias) i en bild.
  - Reset (Återställ): Återställ fabriksinställningar för RGB ökning/bias.
  - Exit (Avsluta): Avsluta menyn "RGB Gain/Bias (RGB ökning/Bias)".
- **Color Space (Färgområde) (endast för icke-HDMI-ingång):** Välj en lämplig färgmatristyp från följande: AUTO, RGB eller YUV.
- **Color Space (Färgområde) (endast för HDMI-ingång):** Välj en lämplig färgmatristyp från följande: Auto, RGB (0-255), RGB (16-235) och YUV.

## **Brightness Mode (Inställning ljusstyrka)**

Justera ljusstyrkans inställningar.

- **Bright (Ljusstark):** Välj "Bright (Ljusstark)" för att öka ljusstyrkan.
- **Eco. (Eko.):** Välj "Eco. (Eko.)" för att dimma projektorlampan, vilket minskar strömförbrukningen och förlänger lampans livslängd.
- **Dynamic:** Välj "Dynamic" för att dämpa lampans effekt som kommer att baseras på innehållets ljusstyrka och justerar lampans energiförbrukning dynamiskt mellan 100% och 30%. Lampans livslängd förlängs.
- **Eco+:** När läget "Eco+" är aktiverat, detekteras innehållets ljusstyrka automatiskt för att starkt reducera lampans energiförbrukning (upp till 70%) under perioder av inaktivitet.

## **Reset (Återställ)**

Återställ fabriksinställningar för färginställningar.

# ANVÄNDA PROJEKTORN

## Utökad spelmeny

Aktivera den här funktionen för att minska svarstiderna (ingångsfördröjning) under spel till 4,5 ms\*.

### Observera:

- \*Endast för 1080p 240Hz-signaler.
- Signalernas fördröjda ingång beskrivs i följande tabell:
- Värdena i tabellen kan variera något.

4K 60Hz	1080P 60 Hz	1080P 120 Hz	1080P 240 Hz
16,7 ms	16,7 ms	8,9 ms	4,5 ms

- Observera att om läget "Förbättrat spelande" är aktiverat, kommer funktionerna 3D, Bildförhållande, Kantmask, Digital zoom och Bildförskjutning automatiskt att inaktiveras. Dessa funktioner aktiveras igen om du inaktiverar läget "Förbättrat spelande".

## 3D-meny

### 3D Mode (3D-läge)

Använd det här alternativet för att aktivera/inaktivera 3D-läget.

### 3D Sync Invert (3D Synk. Invert)

Använd det här alternativet för att aktivera/inaktivera invertering av 3D-funktionen.

## Meny för bredd-höjd-förhållande

Välj bredd-höjd-förhållande för den visade bilden enligt följande alternativ:

- **4:3:** Detta format är avsett för 4:3-ingångskällor.
- **16:9/21:9/32:9:** Dessa format är för ingångskällorna 16:9/21:9/32:9, som HDTV och DVD förbättrad för bredbilds-TV.
- **LBX:** Det här formatet är för källor som inte är 16x9 eller letterbox och om ett externt 16x9-objektiv används för att visa bredd-höjd-förhållandet 2,35:1 i full upplösning.
- **Auto:** Väljer automatiskt det lämpligaste visningsformatet.

### Observera:

- *Detaljerad information om LBX-läget:*
  - Vissa DVD-skivor i Letter-Box-format är inte anpassade för 16x9 TV. I dessa lägen kommer inte bilden att se korrekt ut när den visas i 16:9 läge. Försök här istället att använda 4:3-läget för att titta på DVD:n. Om innehållet inte är 4:3 visas svarta staplar runt bilden i 16:9-format. För denna typ av innehåll kan du använda LBX-läge för att fylla ut bilden i 16:9 visningen.
  - Om du använder en extern anamorfisk lins låter detta LBX-läge dig även att titta på ett 2,35:1-innehåll (inklusive Anamorfisk DVD och HDTV filmkälla) som stöder anamorfisk bredbild som förbättras för 16x9-visning i en bred 2,35:1-bild. I så fall syns inga svarta staplar. Lampans styrka och vertikal upplösning utnyttjas fullt.



# ANVÄNDA PROJEKTORN

## 4K UHD-skalningstabell:

16:9 skärm	480i/p	576i/p	720p	1080i/p	2160p
4x3	Skala till 2880 x 2160.				
16x9	Skala till 3840 x 2160.				
LBX	Få den centrala 3840 x 1620 bilden och skala sedan till 3840 x 2160 för visning.				
Native(Ursprunglig)-läge	1:1 mappning centrerad. Ingen skalning kommer att utföras, upplösningen som visas beror på ingångskällan.				
Auto	- Om källan är 4:3 skalas skärmtypen till 2880 x 2160. - Om källan är 16:9 skalas skärmtypen till 3840 x 2160. - Om källan är 15:9 skalas skärmtypen till 3600 x 2160. - Om källan är 16:10 skalas skärmtypen till 3456 x 2160.				

## Automatisk mappningsregel:

	Ingångsupplösning		Auto/Skala	
	H-upplösning	V-upplösning	3840	2160
4:3	800	600	2880	2160
	1024	768	2880	2160
	1280	1024	2880	2160
	1400	1050	2880	2160
	1600	1200	2880	2160
Bred bärbar dator	1280	720	3840	2160
	1280	768	3600	2160
	1280	800	3456	2160
SDTV	720	576	2700	2160
	720	480	3240	2160
HDTV	1280	720	3840	2160
	1920	1080	3840	2160

## Menyn Zoom

Använd för att förminska eller förstora en bild på projektionsskärmen.

## Menyn Bildväxling

Justera projicerad bildposition horisontellt (H) eller vertikalt (V).

**Observera:** Bildstorleken reduceras en aning när horisontell och vertikal keystone justeras.

# ANVÄNDA PROJEKTORN

## Menyn Geometrisk korrigerings

- **Four Corners (Fyra hörn):** Gör det möjligt att klämma ihop bilden så att den passar i ett område som definierats genom att flytta vart och ett av de fyra hörnens x- och y-läge.

**Observera:** Medan du justerar Four Corners (Fyra hörn), är menyerna Zoom, Aspect Ratio (Höjd/bredd förhållande) och Image Shift (Bildförskjutning) inaktiverade. För att möjliggöra Zoom, Aspect Ratio (Höjd/bredd förhållande) och Image Shift (Bildförskjutning), återställ fyra hörn-inställningarna till fabriksinställningarna.

- **H Keystone (H. Keystone):** Justera bildstörning horisontellt och gör bilden mer kvadratisk. Horisontell keystone används för att korrigera formen på en keystone-justerad bild där den vänstra och högra bildkanten är olika långa. Detta är avsett att användas med horisontella applikationer på axel.
- **V Keystone (V. Keystone):** Justera bildstörning vertikalt och gör bilden mer kvadratisk. Vertikal keystone används för att korrigera formen på en keystone-justerad bild där över- och nedkanten sluttar åt ena sidan. Detta är avsett att användas med vertikala applikationer på axel.
- **3x3 Warp:** Justera bildförvrängningen med 9 punkters korrigerings.

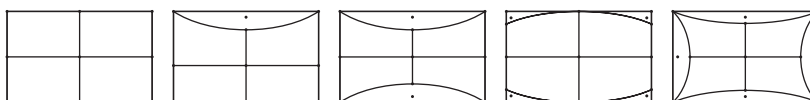

**Observera:** När du använder läget Förbättrat spelande, kommer Fyra hörn, Horisontell keystone, Vertikal keystone och 3x3 warping att inaktiveras eftersom dessa inställningar påverkar inmatningsfördröjningen. Om du planerar att använda läget Förbättrat spelande för att få låg inmatningsfördröjning, rekommenderar vi starkt att du ställer in projektorn utan att använda Fyra hörn, Horisontell keystone, Vertikal keystone och 3x3 warping.

- **Reset (Återställ):** Återställ fabriksinställningarna för geometrisk korrigerings.

## Ljudmeny

### Internal Speaker (Intern högtalare)

Använd det här alternativet för att sätta på eller stänga av den interna högtalaren.

- **Off (Av):** Välj "Off (Av)" för att stänga av den interna högtalaren.
- **On (På):** Välj "On (På)" för att starta den interna högtalaren även om en extern högtalare är ansluten till projektorn.

### Mute (Tyst)

Använd detta alternativ för att tillfälligt stänga av ljudet.

- **Off (Av):** Välj "Off (Av)" för att stänga av mute.
- **On (På):** Välj "On (På)" för att slå på mute.

**Observera:** "Mute (Tyst)" - funktionen påverkar både den interna och externa högtalarvolymen.

### Volume (Volym)

Justerar volymnivån.

# ANVÄNDA PROJEKTORN

## Inställningsmeny

### Projection (Projektion)

Välj önskad projektion mellan framifrån, bakifrån, tak-övre och bakifrån-övre.

## Meny för lampinställningar

### Lamp Reminder (Lamppåminnelse)

Välj denna funktion för att visa eller dölja varningsmeddelandena när meddelandet för lampbyte visas. Meddelandet visas 30 timmar före rekommenderat lampbyte.

### Lamp Reset (Lampåterställning)

Nollställer lampans brinntid efter lampbyte.

## Meny för filterinställningar

### Filter Usage Hours (Användningstimmar för filter)

Visa filtertid.

### Optional Filter Installed (Tillvalsfilter installerat)

Ställa in varningsmeddelande.

- **Yes (Ja):** Visa varningsmeddelande efter 500 timmars användning.  
**Observera:** "Filter Usage Hours (Användningstimmar för filter)/Filter Reminder (Filterpåminnelse)/Filter Reset (Filteråterställning)" visas endast när "Optional Filter Installed (Tillvalsfilter installerat)" är "Yes (Ja)".
- **No (Nej):** Stäng av varningsmeddelande.

### Filter Reminder (Filterpåminnelse)

Välj denna funktion för att visa eller dölja varningsmeddelandena när meddelandet filterbyte visas. De tillgängliga alternativen inkluderar 300hr (300 tim), 500hr (500 tim), 800hr (800 tim) och 1000hr (1 000 tim).

### Filter Reset (Filteråterställning)

Nollställ dammfiltreraren när du bytt eller rengjort dammfiltret.

## Meny för energiinställningar

### Direct Power On (Direktpåslag)

Välj "On (På)" för att aktivera läget för direkt påslagning. Projektorn slås på automatiskt när ström tillförs, utan att man behöver trycka på "Ström"-knappen på projektorns knappsats eller fjärrkontroll.

### Auto Power Off (min) (Auto. Avstängning (min))

Ställer in intervall för nedräkningstimer. Nedräkningstimmern startar när ingen signal skickas till projektorn. Projektorn stängs sedan automatiskt av då nedräkningen är slutförd (i minuter).

### Sleep Timer (min) (Avstängningstimer (min))

Konfigurera avstängningstimmern.

- **Sleep Timer (min) (Avstängningstimer (min)):** Ställer in intervall för nedräkningstimer. Nedräkningstimmern startar när ingen signal skickas till projektorn. Projektorn stängs sedan automatiskt av då nedräkningen är slutförd (i minuter).  
**Observera:** Avstängningstimmern återställs varje gång som projektorn stängs av.
- **Always On (Alltid på):** Kontrollera att avstängningstimmern alltid på.

# ANVÄNDA PROJEKTORN

## Säkerhetsmeny

### Security (Säkerhet)

Aktivera den här funktionen om du uppmanas att ange ett lösenord innan du använder projektorn.

- **Off (Av):** Välj "Off (Av)" för att kunna slå på projektorn utan att använda lösenordsverifiering.
- **On (På):** Välj "On (På)" för att använda säkerhetsverifiering när projektorn sätts på.

### Security Timer (Säkerhetstimer)

Kan välja tidsfunktionen (Month (Månad)/Day (Dag)/Hour (Timmar)) för att ange hur många timmar som projektorn kan användas. När denna tid har passerats kommer du att uppmanas att ange ditt lösenord igen.

### Change Password (Ändra lösenord)

Använd för att ställa in eller ändra lösenordet som tillfrågas när projektorn slås på.

## Konfigurationsmeny för HDMI Link Settings

### Observera:

- När du ansluter HDMI CEC-kompatibla enheter till projektorn med HDMI-kablar kan de styras med samma påslagnings- eller avstängningsstatus via HDMI Link-styrningsfunktionen på projektorns skärmmeny. Denna funktion låter en eller flera enheter i en grupp slå på eller stänga av strömmen via HDMI Link-funktionen. I en vanlig konfiguration kan din DVD-spelare anslutas till projektorn via en förstärkare eller ett hemmabiosystem.

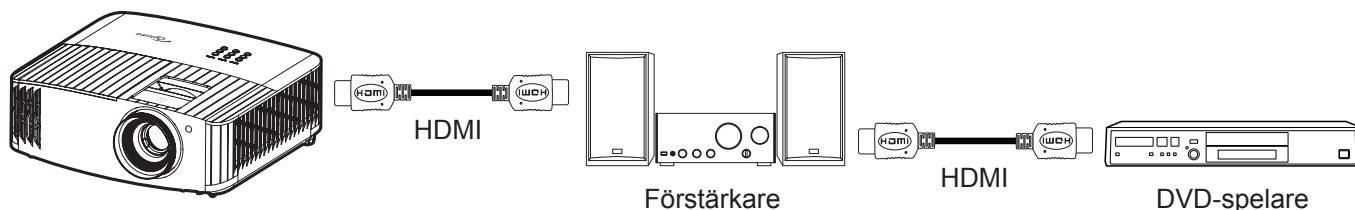

### HDMI Link

Aktivera/inaktivera HDMI Link-funktionen. Alternativen Inkluderande TV, Ström på-länk och Ström av-länk är endast tillgängliga om inställningen är På.

### Power On Link (Ström på-länk)

CEC-ström på kommando.

- **Mutual:** Både projektor och CEC-enhet slås på samtidigt.
- **PJ --> Device (PJ → Enhet):** CEC-enheten kommer endast att slås på efter att projektorn slås på.
- **Device --> PJ (Enhet → PJ):** Projektorn kommer endast att slås på efter att CEC-enheten slås på.

### Power Off Link (Ström av-länk)

Aktivera denna funktion för att stänga av både HDMI Link och projektorn automatiskt på samma gång.

## Meny för testmönster

Välj testmönster från gröna rutnätet, magenta rutnätet, vita rutnätet, vitt eller inaktivera den här funktionen (av).

## Inställningsmeny för fjärrkontroll

### IR Function (IR funktion)

Ställ in IR-funktion.

- **On (På):** Välj "On (På)", projektorn kan nu kontrolleras med fjärrkontrollen från den övre och främre IR-mottagaren.
- **Off (Av):** Välj "Off (Av)", projektorn kan inte kontrolleras via fjärrkontrollen. Genom att välja "Off (Av)" kan du använda knappsatsen.

# ANVÄNDA PROJEKTORN

## User1 (Egen1)/ User2 (Egen2)/ User3 (Egen3)

Tilldela standardfunktionen för User1 (Egen1), User2 (Egen2) eller User3 (Egen3) mellan Test Pattern (Testmönster), Brightness (Ljusstyrka), Contrast (Kontrast), Sleep Timer (Sovtimer), Color Matching (Färgmatchning), Color Temp. (Färgtemperatur), Gamma, Projection (Projektion) eller Lamp Settings (Lampinställning).

## Meny för projektor-ID

ID-definition kan ställas in via menyn (område 0-99) och tillåter kontroll av en individuell projektor via RS232-kommando.

## Meny för 12V-utlösare

Använd denna funktion för att aktivera eller inaktivera utlösaren.

**Observera:** 3,5 mm miniuttag som vars uteffekt är 12 V 500 mA (max.) för kontroll av reläsystem.

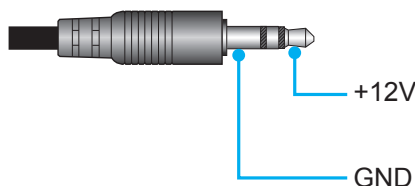

- **On (På):** Välj "On (På)" för att aktivera utlösaren.
- **Off (Av):** Välj "Off (Av)" för att inaktivera utlösaren.

## Alternativmeny

### Language (Språk)

Välj i den flerspråkiga OSD-menyn mellan engelska, tyska, franska, italienska, spanska, portugisiska, förenklad kinesiska, traditionell kinesiska, japanska, koreanska och ryska.

### Menu Settings (Menytällning)

Ställ in menyplaceringen på skärmen och konfigurera menyinställningarna för timern.

- **Menu Location (Menyplacering):** Välj menyplacering på skärmen.
- **Menu Timer (Menutimer):** Ställ in tidsgräns som OSD-menyn ska visas på skärmen.

### Auto Source (Automatisk källa)

Välj detta alternativ för att låta projektorn hitta en tillgänglig ingångskälla automatiskt.

### Input Source (Ingångskälla)

Välj mellan ingångskällan HDMI 1 och HDMI 2.

### High Altitude (Förstärkt kylning)

När "On (På)" har valts, snurrar fläktarna fortare. Denna egenskap är användbar i förstärkt kylning områden där luften är tunn.

### Display Mode Lock (Lägeslås för skärm)

Välj "On (På)" eller "Off (Av)" för att låsa eller låsa upp justeringar för visningsläget.

### Keypad Lock (Lås knappsats)

När knappsatsens låsfunktion är "On (På)" kommer knappsatsen låsas. Projektorn kan dock kontrolleras via fjärrkontrollen. Genom att välja "Off (Av)" kan du använda knappsatsen igen.

### Information Hide (Dölj information)

Aktivera den här funktionen om du vill dölja informationen.

- **Off (Av):** Välj "Off (Av)" för att visa meddelandet "söker".
- **On (På):** Välj "On (På)" för att dölja informationsmeddelandet.

# ANVÄNDA PROJEKTORN

## Logo (Logotyp)

Använd denna funktion för att ställa in önskad startskärm. Om ändringar görs kommer de börja gälla nästa gång projektorn slås på.

- **Default (Standard):** Standardstartskärm.
- **Neutral (Neutral):** Logotypen visas inte på startskärmen.

## Background Color (Bakgrundsfärg)

Använd denna funktion för att visa en blå, röd, grön, grå eller inget när ingen signal finns.

## Återställningsmeny

### Reset OSD (Återställ OSD)

Återställ fabriksinställningarna för skärmmenyens inställningar.

### Reset to Default (Återställning till standard)

Återställ fabriksinställningarna för alla inställningar.

## Informationsmeny

Visa projektorinformation enligt nedan:

- Regulatory (Lagstiftning)
- Serial Number (Serienummer)
- Source (Källa)
- Resolution (Upplösning)
- Refresh Rate (Uppdateringsfrekvens)
- Display Mode (Bild läge)
- Lamp Hours (Lampans brinntid)
- Projector ID (Projektör ID)
- Filter Usage Hours (Användningstimmar för filter)
- Brightness Mode (Inställning ljusstyrka)
- FW Version (FW-version)

# UNDERHÅLL

## Byta lampan (Enbart underhållspersonal)

Projektorn identifierar automatiskt lampans livslängd, och när den närmar sig slutet visas ett meddelande på skärmen.

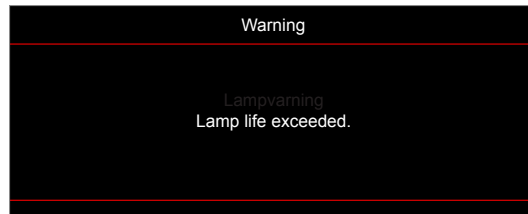

När meddelandet visas, kontakta din lokala återförsäljare eller servicecenter för att byta lampan så snart som möjligt. Innan lampan byts måste projektorn stängas av, kontakten dras ur och projektorn svalna i minst 30 minuter, och lampan ha svalnat helt.



Varning: Om projektorn är takmonterad, var försiktig när du öppnar åtkomstpanelen till lampan. Du rekommenderas att bära skyddsglasögon om du ska byta lampa i en takmonterad projektor. Var försiktig så att inga lösa föremål ramlar ut från projektorn.



Varning: Lamputrymmet är varmt! Låt projektorn svalna innan du byter lampa!



Varning: För att minska risken för personskada ska du inte tappa lampmodulen eller vidröra lampan. Lampan kan gå sönder och orsaka skada om den tappas.

# UNDERHÅLL

## Byte av lampa (forts.)

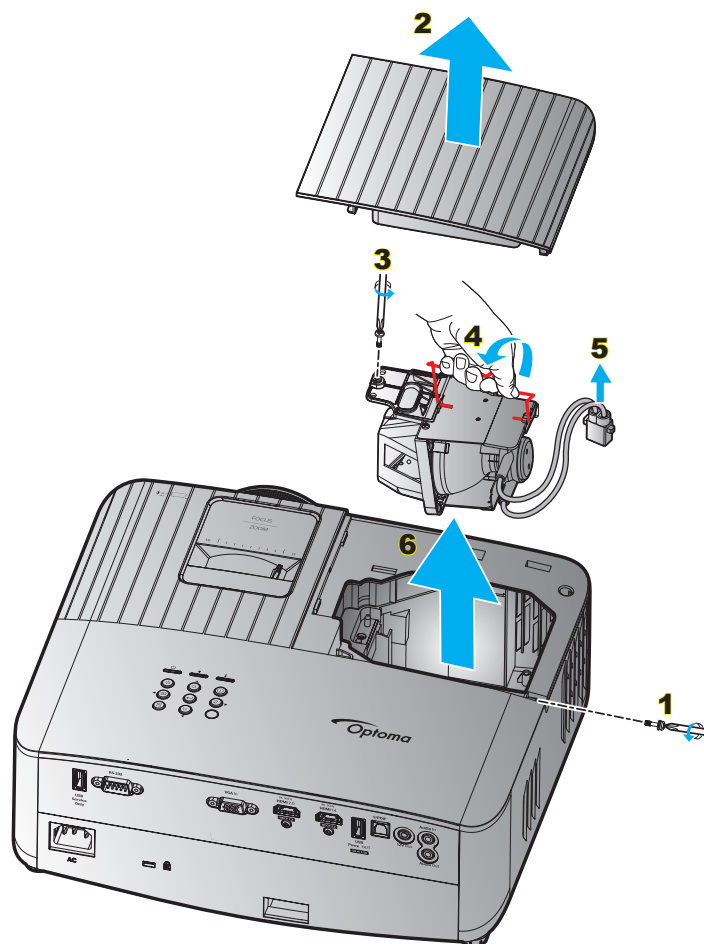

### Procedur:

1. Stäng av strömmen till projektorn genom att trycka på "⏻" på projektorns knappsats eller "⏻" på fjärrkontrollen.
2. Låt projektorn svalna i minst 30 minuter.
3. Koppla ur strömsladden.
4. Ta bort de två skruvarna som håller ovansidan. **1**
5. Ta bort lampluckan. **2**
6. Ta bort skruven på lampmodulen. **3**
7. Lyft upp lampans handtag. **4**
8. Ta ut lampkabeln. **5**
9. Ta försiktigt ut lampmodulen. **6**
10. För att byta ut lampmodulen gör du föregående steg i omvänd ordning.
11. Slå på projektorn och återställ lampans timer.
12. Lampåterställning: (i) Tryck på "Menu (Meny)" → (ii) Välj "Setup (Inställning)" → (iii) Välj "Lamp Settings (Lampinställning)" → (iv) Välj "Lamp Reset (Lampåterställning)" → (v) Välj "Yes (Ja)".

### Observera:

- *Projektorn kan inte slås på om lamplocket inte har satts tillbaka på projektorn.*
- *Rör inte vid någon av lampans glasdelar. Handfett kan få lampan att splittras. Rengör lampmodulen med en torr trasa om den vidrörts av misstag.*



# YTTERLIGARE INFORMATION

## Kompatibla upplösningar

### Videokompatibilitet

Signal	Resolution (Upplösning)
SDTV	480i/p, 576i/p
HDTV	720p (50/60 Hz), 1080i (50/60 Hz), 1080p (24/50/60 Hz)
UHD	2160p (24/50/60Hz)

Videotiming i detalj:

Signal	Resolution (Upplösning)	Uppdateringsfrekvens (Hz)	Anmärkingar
SDTV (480i)	640 x 480	60	För komponent
SDTV (480p)	640 x 480	60	
SDTV (576i)	720 x 576	50	
SDTV (576p)	720 x 576	50	
HDTV (720p)	1280 x 720	50/60	
HDTV (1080i)	1920 x 1080	50/60	
HDTV (1080p)	1920 x 1080	24/50/60	
UHD (2160p)	3840 x 2160	24/50/60	För 4K UHD

**Observera:** Söktiden för varje I/O-port är mindre än 5 sekunder, förutom HDMI-porten.

### Datorkompatibilitet

Timingtabell för PC:

Signal	Resolution	Frekvens H	Uppdaterings- frekvens				Anmärkning
		(KHz)	(Hz)	Video	Digital	Analog	
SVGA	800 x 600	35,2	56,3	N/A	√	N/A	56 Hz
SVGA	800 x 600	37,9	60,3	N/A	√	N/A	60 Hz
SVGA	800 x 600	46,9	75	N/A	√	N/A	N/A
SVGA	800 x 600	48,1	72,2	N/A	√	N/A	72 Hz
SVGA	800 x 600	53,7	85,1	N/A	√	N/A	85 Hz
SVGA	832 x 624	N/A	75	N/A	√	N/A	N/A
XGA	1024 x 768	48,4	60	N/A	√	N/A	N/A
XGA	1024 x 768	56,5	70,1	N/A	√	N/A	70 Hz
XGA	1024 x 768	60	75	N/A	√	N/A	N/A
XGA	1024 x 768	68,7	85	N/A	√	N/A	N/A
XGA	1024 x 768	N/A	120	N/A	N/A	N/A	N/A
XGA	1152 x 864	N/A	75	N/A	√	N/A	N/A
HD720	1280 x 720	N/A	50	N/A	√	N/A	N/A
HD720	1280 x 720	N/A	60	N/A	√	N/A	N/A
HD720	1280 x 720	92,62	120	N/A	N/A	N/A	N/A
WXGA	1280 x 768	47,4	60	N/A	√	N/A	N/A
WXGA	1280 x 768	N/A	75	N/A	√	N/A	N/A
WXGA	1280 x 768	N/A	85	N/A	√	N/A	N/A
WXGA-800	1280 x 800	N/A	60	N/A	√	N/A	N/A
SXGA	1280 x 1024	64	60	N/A	√	N/A	N/A
SXGA	1280 x 1024	80	75	N/A	√	N/A	N/A
SXGA	1280 x 1024	91,1	85	N/A	√	N/A	N/A
SXGA+	1400 x 1050	N/A	60	N/A	N/A	N/A	N/A

# YTTERLIGARE INFORMATION

Signal	Resolution	Frekvens H	Uppdaterings- frekvens				
		(KHz)	(Hz)	Video	Digital	Analog	Anmärkning
UXGA	1600 x 1200	75	60	N/A	√	N/A	N/A
HD1080	1920 x 1080	N/A	24	N/A	√	N/A	N/A
HD1080	1920 x 1080	N/A	50	N/A	√	N/A	N/A
HD1080	1920 x 1080	N/A	60	N/A	√	N/A	N/A
WUXGA	1920 x 1200	N/A	60	N/A	√	N/A	N/A
HDTV	1920 x 1080i	N/A	50	N/A	√	N/A	N/A
HDTV	1920 x 1080i	N/A	60	N/A	√	N/A	N/A
HDTV	1920 x 1080p	N/A	24	N/A	√	N/A	N/A
HDTV	1920 x 1080p	N/A	50	N/A	√	N/A	N/A
HDTV	1920 x 1080p	N/A	60	N/A	√	N/A	N/A
HDTV	1280 x 720	45	60	√	N/A	N/A	N/A
HDTV	1280 x 720p	N/A	50	N/A	√	N/A	N/A
HDTV	1280 x 720p	N/A	60	N/A	√	N/A	N/A
SDTV	720 x 576	31,3	50	√	N/A	N/A	N/A
SDTV	720 x 576i	N/A	50	N/A	√	N/A	N/A
SDTV	720 x 576p	N/A	50	N/A	√	N/A	N/A
SDTV	720 x 480	31,5	60	√	N/A	N/A	N/A
SDTV	720 x 480i	N/A	60	N/A	√	N/A	N/A
SDTV	720 x 480p	N/A	60	N/A	√	N/A	N/A

**Observera:** "√" betyder att upplösningen stöds, "N/A" betyder att upplösningen inte stöds.

Timingtabell för MAC:

Resolution	Hz	Kompatibilitet med Macbook	
		Digital	Analog
800 x 600	60	√	N/A
800 x 600	72	√	N/A
800 x 600	75	√	N/A
800 x 600	85	√	N/A
1024 x 768	60	√	N/A
1024 x 768	70	√	N/A
1024 x 768	75	√	N/A
1024 x 768	85	√	N/A
1280 x 720	60	√	N/A
1280 x 768	60	√	N/A
1280 x 768	75	√	N/A
1280 x 768	85	N/A	N/A
1280 x 800	60	√	N/A
1280 x 1024	60	√	N/A
1280 x 1024	75	√	N/A
1920 x 1080	60	√	N/A
1920 x 1200 <sup>(*1)</sup>	60	√	N/A
3840 x 2160	60	√	N/A

**Observera:**

- "√" betyder att upplösningen stöds, "N/A" betyder att upplösningen inte stöds.
- (\*1) 1920 x 1200 på 60 Hz stödjer endast RB (reduced blanking).

# YTTERLIGARE INFORMATION

## Ingångssignal för HDMI

Signal	Resolution	Uppdateringsfrekvens (Hz)	Anmärkingar för Mac
SVGA	800 x 600	60/72/85/120	Mac 60/72/85
XGA	1024 x 768	60/70/75/85/120	Mac 60/70/75/85
SDTV (480i)	640 x 480	60	N/A
SDTV (480p)	640 x 480	60	N/A
SDTV (576i)	720 x 576	50	N/A
SDTV (576p)	720 x 576	50	N/A
HDTV (720p)	1280 x 720	50/60	Mac 60
WXGA	1280 x 768	60/75/85	Mac 75
WXGA	1280 x 800	60/120	Mac 60
WXGA+	1440 x 900	60/120(RB)	Mac 60
SXGA	1280 x 1024	60/75/85	Mac 60/75
SXGA+	1400 x 1050	60/85	N/A
UXGA	1600 x 1200	60/65/70/75/85	N/A
HDTV (1080i)	1920 x 1080	50/60	N/A
HDTV (1080p)	1920 x 1080	24/30/50/60/120	Mac 60
WUXGA	1920 x 1200(*1)	60	Mac 60RB
WQHD	2560 x 1440	60RB	N/A
UHD (2160p)	3840 x 2160	24/30/50/60	Mac 24/30
UHD (2160p)	4096 x 2160	24/30/50/60	Mac 24

### Observera:

- "\/" betyder att upplösningen stöds, "N/A" betyder att upplösningen inte stöds.
- (\*1) 1920 x 1200 på 60 Hz stödjer endast RB (reduced blanking).
- (\*2) Windows 10 standardtiming.

# YTTERLIGARE INFORMATION

## EDID-tabeller (Extended Display Identification Data)

Digital signal (HDMI 2.0):

B0/Etablerad timing	B0/Standard timing	B0/Standard timing	B1/Videoläge	B1/Detailerad timing
Digital: Ursprunglig upplösning: 3840 x 2160 på 60 Hz				
		3840 x 2160 på 60 Hz (standard)	720 x 480i på 60 Hz 16:9	1920 x 1080 på 120 Hz
	1280 x 800 på 60 Hz		720 x 480p på 60 Hz 4:3	1366 x 768 på 60 Hz
	1280 x 1024 på 60 Hz		720 x 576i på 50 Hz 16:9	1920 x 1080 på 240 Hz
	1920 x 1200 på 60 Hz		720 x 576p på 50 Hz 4:3	
	800 x 600 på 120 Hz		1920 x 1080i på 60 Hz 16:9	
800 x 600 på 56 Hz	1024 x 768 på 120 Hz		1920 x 1080i på 50 Hz 16:9	
800 x 600 på 60 Hz	1280 x 800 på 120 Hz		1920 x 1080p på 60 Hz 16:9	
800 x 600 på 72 Hz			1920 x 1080p på 50 Hz 16:9	
800 x 600 på 75 Hz			1920 x 1080p på 24 Hz 16:9	
832 x 624 på 75 Hz			3840 x 2160 på 24 Hz	
1024 x 768 på 60 Hz			3840 x 2160 på 25 Hz	
1024 x 768 på 70 Hz			3840 x 2160 på 30 Hz	
1024 x 768 på 75 Hz			3840 x 2160 på 50 Hz	
1280 x 1024 på 75 Hz		1280 x 1024 på 75 Hz	3840 x 2160 på 60 Hz	
1152 x 870 på 75 Hz			4096 x 2160 på 24 Hz	
			4096 x 2160 på 25 Hz	
			4096 x 2160 på 30 Hz	
			4096 x 2160 på 50 Hz	
			4096 x 2160 på 60 Hz	

## 3D-timing

För Blu-ray 3D (HDMI 1.4a):

2D stödjer bildfrekvens	Timing	Format
59/60 Hz-alternativ:	1920 x 1080p på 23,98/24 Hz	Frame packing
	1280 x 720p på 59,94/60 Hz	Frame packing
50 Hz-alternativ:	1920 x 1080p på 23,98/24 Hz	Frame packing
	1280 x 720p på 50 Hz	Frame packing

För PC:

	Timing	Format
HDMI:	1920 x 1080 på 120 Hz	Frame Sequential
	1280 x 800 på 120 Hz	Frame Sequential
	1024 x 768 på 120 Hz	Frame Sequential
	800 x 600 på 120 Hz	Frame Sequential

# YTTERLIGARE INFORMATION

## Bildstorlek och projektionsavstånd

Diagonal längd (tum) storlek på 16:9-skärm	Skärmstorlek B x H				Projektionsavstånd (D)				Förskjutning (HD)	
	(m)		(tum)		(m)		(fot)		(m)	
	Bredd	Höjd	Bredd	Höjd	Bred	Tele	Bred	Tele	(m)	(tum)
30	0,66	0,37	26,15	14,71	1,00	1,10	-	3,59	0,02	0,07
40	0,89	0,50	34,86	19,61	1,33	1,46	4,36	4,79	0,03	0,09
60	1,33	0,75	52,29	29,42	1,99	2,19	6,53	7,19	0,04	0,13
70	1,55	0,87	61,01	34,32	2,32	2,56	7,62	8,38	0,05	0,16
80	1,77	1,00	69,73	39,22	2,66	2,92	8,71	9,58	0,05	0,18
90	1,99	1,12	78,44	44,12	2,99	3,29	9,80	10,78	0,06	0,20
100	2,21	1,25	87,16	49,03	3,32	3,65	10,89	11,98	0,07	0,22
120	2,66	1,49	104,59	58,83	3,98	4,38	13,07	14,37	0,08	0,27
150	3,32	1,87	130,74	73,54	4,98	5,48	16,33	17,97	0,10	0,34
180	3,98	2,24	156,88	88,25	5,98	6,57	19,60	21,56	0,12	0,40
200	4,43	2,49	174,32	98,05	6,64	7,31	21,78	23,95	0,14	0,45
250	5,53	3,11	217,89	122,57	8,30	9,13	27,22	29,94	0,17	0,56
300,6	6,65	3,74	262,00	147,37	9,98	10,98	32,73	-	0,21	0,68

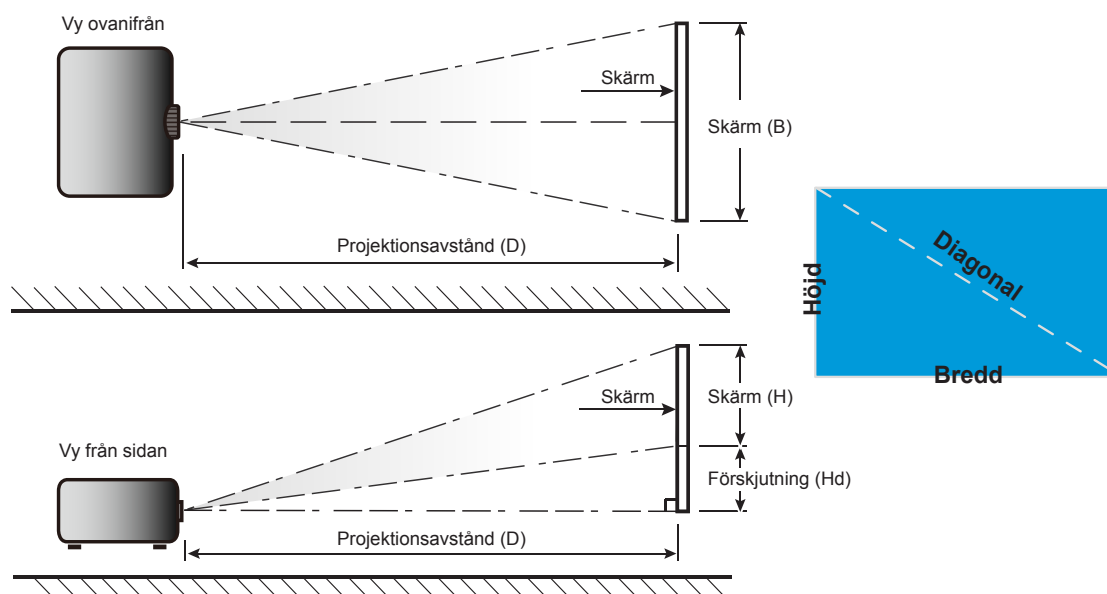

# YTTERLIGARE INFORMATION

## Projektordimensioner och takmontering

1. För att förhindra skada på din projektor, använd Optomas takmonteringspaket.
2. Om du vill använda en takmonteringssats från tredje part, kontrollera att skruvarna som används för att montera ett fäste vid projektorn uppfyller följande specifikationer:
  - Skruvtyp: M4 för tvåpunktsmontering eller M6 för enpunktsmontering
  - Min. skruvlängd: 10 mm

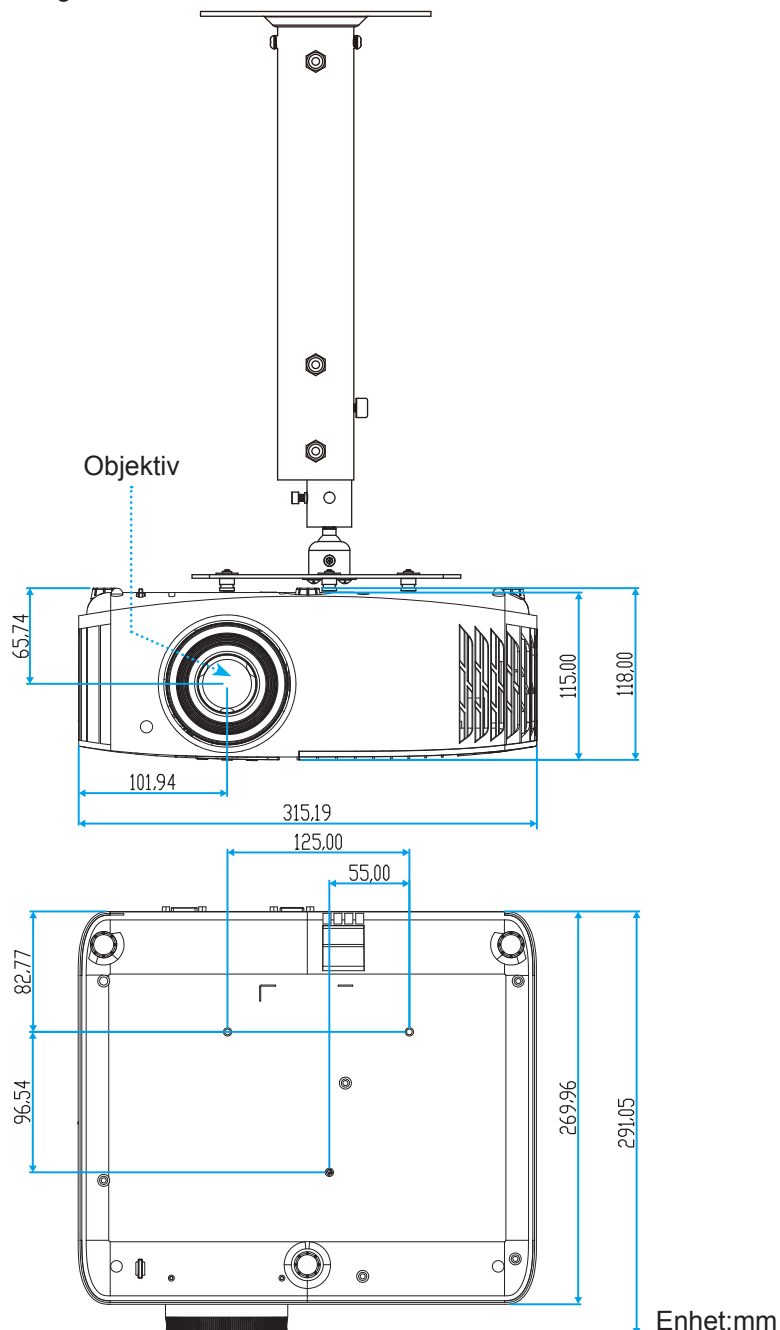

**Observera:** Observera att skada som uppstår från felaktig installation kommer att upphäva garantin.



Varning:

- Om du köper takmonteringssats från annat företag, se till att skruvarna är av rätt storlek. Skruvstorleken kan variera beroende på monteringsplattans tjocklek.
- Se till att lämna ett avstånd på minst 10 cm mellan taket och projektorns undersida.
- Undvik att placera projektorn nära en värmekälla.





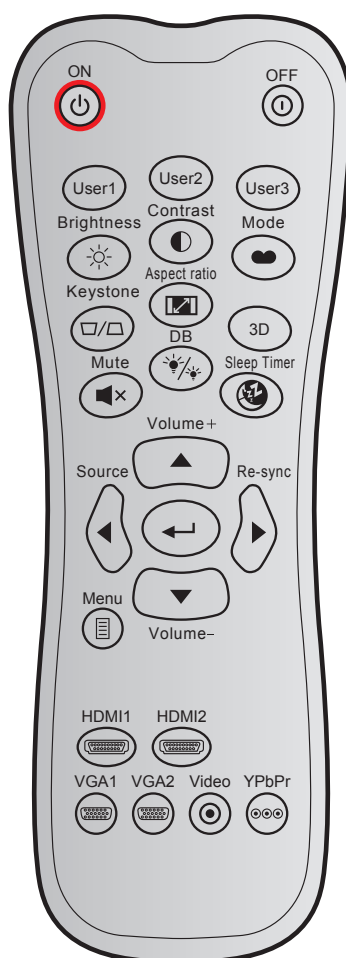







# YTTERLIGARE INFORMATION

## IR-fjärrkontrollkoder



Nyckel	NEC-format	Kundkod		Nyckelkod		Beskrivning	
		1 byte	2 byte	3 byte	4 byte		
Ström på		FORMAT 1	32	CD	02	FD	Tryck för att slå på projektorn.
Stänga av		FORMAT 1	32	CD	2E	D1	Tryck för att stänga av projektorn.
Egen1		FORMAT 1	32	CD	36	C9	Användardefinierade knappar.
Egen2		FORMAT 1	32	CD	65	9A	
Egen3		FORMAT 1	32	CD	66	99	
Ljusstyrka		FORMAT 1	32	CD	41	BE	Ändra ljusstyrkan i bilden.
Kontrast		FORMAT 1	32	CD	42	BD	Kontrollerar hur stor skillnaden är mellan de ljusaste och mörkaste partierna i bilden.
Bild läge		FORMAT 1	32	CD	05	FA	Välj ett visningsläge för optimerade inställningar för olika applikationer.
Keystone		FORMAT 1	32	CD	07	F8	Tryck för att justera bildförvrängning som orsakas av projektorns lutning.
Höjd/bredd förhållande		FORMAT 1	32	CD	64	9B	Tryck för att ändra bildförhållandet för bilden som visas.

# YTTERLIGARE INFORMATION

Nyckel	NEC-format	Kundkod		Nyckelkod		Beskrivning	
		1 byte	2 byte	3 byte	4 byte		
3D	FORMAT 1	32	CD	89	76	Tryck för att aktivera/inaktivera 3D-läget.	
Tyst 	FORMAT 1	32	CD	52	AD	Slår på/stänger tillfälligt av ljudet.	
DS (Dynamisk svart) 	FORMAT 1	32	CD	44	BB	Justerar automatiskt bildens ljusstyrka för att ge optimal kontrast.	
Avstängningstimer 	FORMAT 1	32	CD	63	9C	Ställer in intervall för nedräkningstimer.	
Volym +	FORMAT 2	32	CD	11	EE	Justerar för att öka volymen.	
▲		FORMAT 2	32	CD	11	EE	Använd ▲, ◀, ▶ eller ▼ för att välja alternativ eller göra ändringar i ditt val.
◀		FORMAT 2	32	CD	10	EF	
▶		FORMAT 2	32	CD	12	ED	
▼		FORMAT 2	32	CD	14	EB	
Källa	FORMAT 2	32	CD	10	EF	Tryck "Källa" för att välja en ingångssignal.	
Tangenten Retur 	FORMAT 1	32	CD	0F	F0	Bekräfta ditt menyval.	
Synkronisera om	FORMAT 2	32	CD	12	ED	Synkroniserar automatiskt projektorn till ingångskällan.	
Volym -	FORMAT 2	32	CD	14	EB	Justerar för att sänka volymen.	
Meny 	FORMAT 1	32	CD	0E	F1	Visa eller avsluta projektorns bildskärmsmeny.	
HDMI1 	FORMAT 1	32	CD	16	E9	Tryck på "HDMI1" för att välja källa från HDMI 1-anslutning.	
HDMI2 	FORMAT 1	32	CD	30	CF	Tryck på "HDMI2" för att välja källa från HDMI 2-anslutning.	
VGA1 	FORMAT 1	32	CD	1B	E4	Ingen funktion	
VGA2 	FORMAT 1	32	CD	1E	E1	Ingen funktion	
Video 	FORMAT 1	32	CD	1C	E3	Ingen funktion	
YPbPr 	FORMAT 1	32	CD	17	E8	Ingen funktion	









# YTTERLIGARE INFORMATION

## Felsökning



Om du upplever problem med din projektor, se följande information. Om ett problem kvarstår ska du ta kontakt med din lokala återförsäljare eller servicecenter.

## Bildproblem

-  *Ingen bild syns på skärmen*
- Var noga med att alla kablar och strömanslutningar är korrekt och säkert anslutna enligt beskrivning i avsnittet "Installation".
  - Var noga med att pins på kontakterna inte är böjda eller trasiga.
  - Kontrollera om projektorlampan har installerats säkert. Se avsnittet "Byta ut lampan" på sidan 39-40.
  - Kontrollera att funktionen "Tyst" inte är på.
-  *Bilden är inte i fokus*
- Justera fokuseringsringen på projektorlinsen. Se sidan 16.
  - Se till att projektionsskärmen är inom det avstånd som krävs av projektorn. (Se sidan 45).
-  *Bilden sträcks ut när den visar 16:9 DVD-titel*
- När du spelar anamorfisk DVD eller 16:9 DVD visar projektorn den bästa bilden i 16: 9-formatet på projektorsidan.
  - Om du spelar LBX-format DVD-titel ska du ändra formatet till LBX i projektor-OSD.
  - Om du spelar 4:3-format DVD-titel ska du ändra formatet till 4:3 i projektor-OSD.
  - Ställ in visningsformatet som 16:9 (wide) aspect ratio-typ på din DVD-spelare.
-  *Bilden är för liten eller för stor*
- Justera zoomspaken på ovansidan av projektorn.
  - Flytta projektorn närmare eller längre bort från skärmen.
  - Tryck på "Meny" på projektorpanelen och gå till "Display (Skärm)-->Aspect Ratio (Höjd/bredd förhållande)". Pröva de olika inställningarna.
-  *Bilden har sluttande sidor:*
- Om möjligt flyttar du på projektorn så att den är centrerad på skärmen och nedanför den understa kanten på skärmen.
-  *Bilden är spegelvänd*
- Välj "Setup (Inställning)-->Projection (Projektion)" från OSD:n och justera projiceringsriktningen.
-  *Suddig dubbelbild*
- Se till att "Display Mode (Bild läge)" inte är 3D för att undvika att normal 2D-bild visas som suddig dubbelbild.

# YTTERLIGARE INFORMATION

## Andra problem

-  *Projektorn svarar inte på kontrollerna*
- Om möjligt ska du stänga av projektor och koppla från strömsladden, samt vänta minst 20 sekunder innan strömmen ansluts igen.
-  *Lampan brinner ut eller avger ett poppande ljud*
- När lampan når slutet av sin livslängd kommer den att brinna ut och avge ett högt poppande ljud. Om detta inträffar kommer inte projektorn att slås på igen förrän lampmodulen har bytts ut. För att byta ut lampan, följ procedurerna i avsnittet "Byta ut lampan" på sidan 39-40.

## Fjärrkontrollproblem

-  *Om fjärrkontrollen inte fungerar*
- Kontrollera att vinkeln för fjärrkontrollen är inom  $\pm 15^\circ$  mot IR-mottagaren och projektorn.
  - Kontrollera att det inte finns några hinder mellan fjärrkontrollen och projektorn. Flytta inom 7 m från projektorn.
  - Kontrollera att batterierna är korrekt isatta.
  - Byt batterier om de är förbrukade.

## Varningsindikatorer

När varningslamporna (se nedan) tänds eller blinkar, kommer projektorn automatiskt att stängas av:

- "LAMP"-indikatorn lyser röd och om "På/Standby"-indikatorn blinkar gult.
- "TEMP"-indikatorn lyser röd och om "På/Standby"-indikatorn blinkar rött. Detta indikerar att projektorn är överhettad. Under normala förhållanden kan projektorn slås på igen.
- "TEMP"-indikatorn blinkar rött och om "På/Standby"-indikatorn blinkar rött.

Koppla ifrån strömsladden från projektorn, vänta 30 sekunder och försök igen. Om varningsindikatorn lyser igen eller blonkar, kontakta ditt närmaste servicecenter för hjälp.

# YTTERLIGARE INFORMATION

## Indikatorlampans meddelanden

Meddelande	På/Standby LED		Temperaturlysdiod	Lamplysdiod
	(Röd)	(Blå)	(Röd)	(Röd)
Standbystatus (Ingångsnätssladd)	Fast sken			
Ström på (uppvärmning)		Blinkande (0,5 sek. av / 0,5 sek. på)		
Sätta på och Lamplyste		Fast sken		
Stänger av (kallnar)		Blinkande (0,5 sek. av/0,5 sek. på). Tillbaka till fast rött sken när kylfläkten stängs av.		
Fel (lampfel)	Blinkande			Fast sken
Fel (fläktfel)	Blinkande		Blinkande	
Fel (Över Temp.)	Blinkande		Fast sken	
Standbystatus (Inbränning)		Blinkande		
Inbränning (Uppvärmning)		Blinkande		
Inbränning (Kallnar)		Blinkande		
Bränna in (lambelysning)		Blinkande (3 sek. på/1 sek. av)		
Bränna in (lampan av)		Blinkande (1 sek. på/3 sek. av)		

- Stänga av:

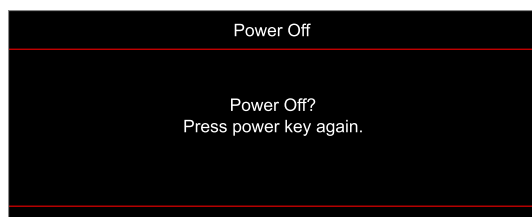

- Temp varning:

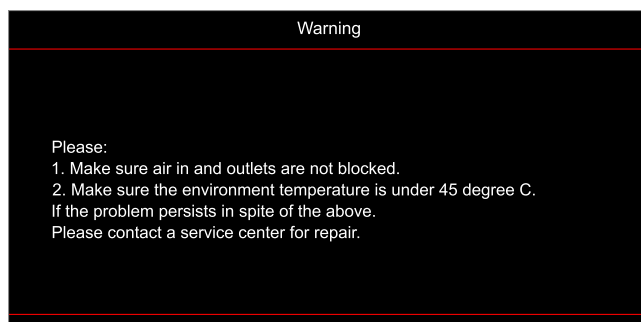

# YTTERLIGARE INFORMATION

- Lampvarning:

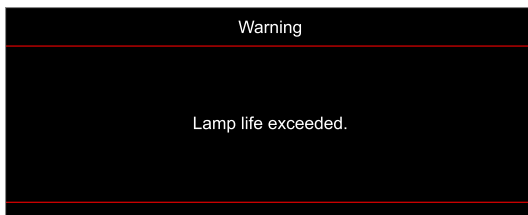

- Fel på fläkten:

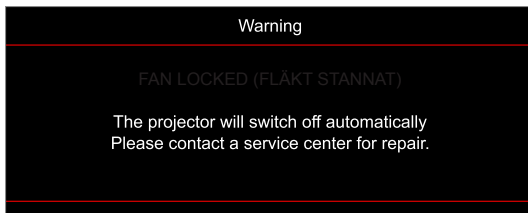

- Utanför visningsintervall:

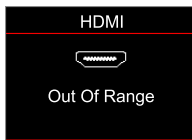

- Stäng av-varning:

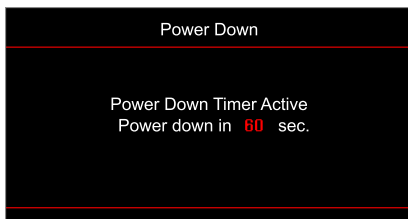

# YTTERLIGARE INFORMATION

## Specifikationer

Optisk	Beskrivning
Teknik	Texas Instrument DMD, 0,47"/4K UHD DMD X1
Ursprunglig upplösning	1920 x 1080
Objektiv	<ul style="list-style-type: none"><li>• Kastförhållande: 1,50-1,66</li><li>• F-stop: 1,98-2,02</li><li>• Brännvidd: 15,84-17,44 mm</li><li>• Zoomområde: 1.1x</li></ul>
Offset	3,24 mm 105 %±5 %
Bildstorlek	33"-300"
Projiceringsavstånd	1,2-9,9 m (2160P)
I/Os	<ul style="list-style-type: none"><li>• HDMI V2.0 / HDCP2.2 (x2)</li><li>• USB2.0 (för FW-uppgradering) USB-A för 5V PWR 1,5A</li><li>• RS232C hane (9-stifts D-SUB)</li><li>• Ljud ut 3,5 mm</li><li>• SPDIF ut (endast stöd för 2-kanalig stereo PCM)</li><li>• 12 V utlösare (3,5 mm uttag)</li></ul>
Färg	1073,4 miljoner färger
Avsökningfrekvens	<ul style="list-style-type: none"><li>• Horisontell avsökningfrekvens: 31,0-135,0 kHz</li><li>• Vertikal avsökningfrekvens: 24-240 Hz</li></ul>
Högtalare	10 W inbyggd högtalare
Energiförbrukning	<ul style="list-style-type: none"><li>• Minimum (ECO-läge):<ul style="list-style-type: none"><li>• 210 W (normalt), 231 W (max) på 110 VAC</li><li>• 200 W (normalt), 220 W (max) på 220 VAC</li></ul></li><li>• Maximalt (Ljusstarkt läge):<ul style="list-style-type: none"><li>• 300 W (normalt), 330 W (max) på 110 VAC</li><li>• 290 W (normalt), 320 W (max) på 220 VAC</li></ul></li></ul>
Inström	3,2 A
Installationsriktning	Front, bak, tak, bak - övre
Mått (B x D x H)	<ul style="list-style-type: none"><li>• Utan fötter: 315 x 270 x 115 mm (12,40 x 10,62 x 4,52 tum)</li><li>• Med fötter: 315 x 270 x 118 mm (12,40 x 10,62 x 4,64 tum)</li></ul>
Vikt	4,2 ±0,2 kg
Miljö	Drivs i 5-40 °C, 10 % till 85 % fuktighet (icke-kondenserande)

**Observera:** Alla specifikationer kan komma att ändras utan föregående meddelande.



# YTTERLIGARE INFORMATION

## Globala Optoma-kontor

För service eller support, vänligen kontakta ditt lokala kontor.



### USA

Optoma Technology, Inc.  
47697 Westinghouse Drive.  
Fremont, Ca 94539

 888-289-6786  
 510-897-8601  
 [services@optoma.com](mailto:services@optoma.com)



### Kanada

Optoma Technology, Inc.  
47697 Westinghouse Drive.  
Fremont, Ca 94539

 888-289-6786  
 510-897-8601  
 [services@optoma.com](mailto:services@optoma.com)

### Latinamerika

Optoma Technology, Inc.  
47697 Westinghouse Drive.  
Fremont, Ca 94539

 888-289-6786  
 510-897-8601  
 [services@optoma.com](mailto:services@optoma.com)



### Europa

Unit 1, Network 41, Bourne End Mills  
Hemel Hempstead, Herts,  
HP1 2UJ, United Kingdom  
[www.optoma.eu](http://www.optoma.eu)  
Service Tel:  
+44 (0)1923 691865

 +44 (0) 1923 691 800  
 +44 (0) 1923 691 888  
 [service@tsc-europe.com](mailto:service@tsc-europe.com)



### Benelux BV

Randstad 22-123  
1316 BW Almere  
The Netherlands  
[www.optoma.nl](http://www.optoma.nl)

 +31 (0) 36 820 0252  
 +31 (0) 36 548 9052



### Frankrike

Bâtiment E  
81-83 avenue Edouard Vaillant  
92100 Boulogne Billancourt, France

 +33 1 41 46 12 20  
 +33 1 41 46 94 35  
 [savoptoma@optoma.fr](mailto:savoptoma@optoma.fr)



### Spanien

C/ José Hierro,36 Of. 1C  
28522 Rivas VaciaMadrid,  
Spanien

 +34 91 499 06 06  
 +34 91 670 08 32



### Tyskland

Am Nordpark 3  
41069 Mönchengladbach  
Germany

 +49 (0) 2161 68643 0  
 +49 (0) 2161 68643 99  
 [info@optoma.de](mailto:info@optoma.de)

### Skandinavien

Lerpeveien 25  
3040 Drammen  
Norway

 +47 32 98 89 90  
 +47 32 98 89 99  
 [info@optoma.no](mailto:info@optoma.no)

PO.BOX 9515  
3038 Drammen  
Norge

### Sydkorea

<https://www.optoma.com/kr/>

### Japan



<https://www.optoma.com/jp/>

### Taiwan

<https://www.optoma.com/tw/>

### Kina

Room 2001, 20F, Building 4,  
No.1398 Kaixuan Road,  
Changning District  
Shanghai, 200052, Kina

 +86-21-62947376  
 +86-21-62947375  
[www.optoma.com.cn](http://www.optoma.com.cn)

### Australien

<https://www.optoma.com/au/>

