

# Caixa de recorte 4K

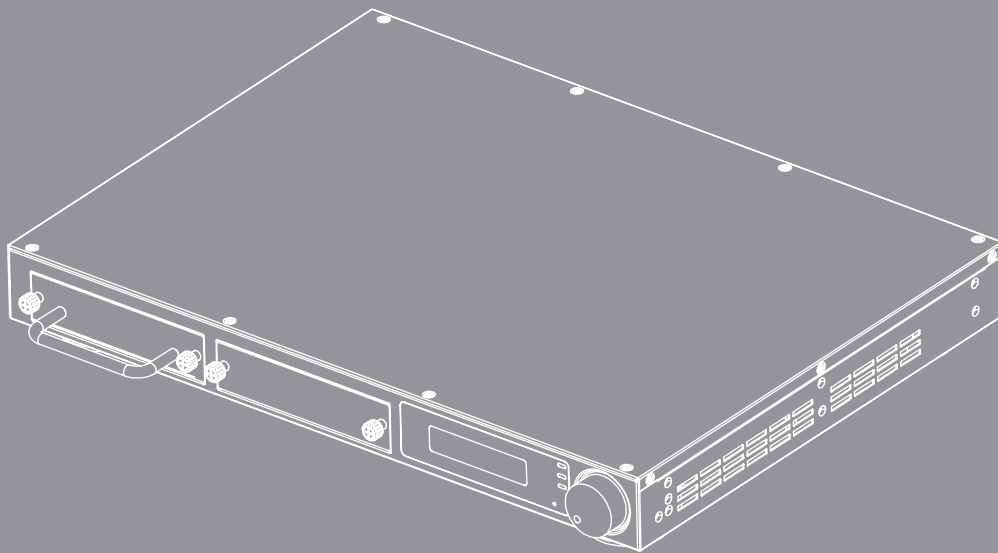

# Índice

1	INTRODUÇÃO .....	3
2	RECURSOS .....	3
3	ESPECIFICAÇÕES.....	4
3.1	Especificações Caixa Principal CS200T .....	4
3.2	Lista de Módulo e Modelo CS200T .....	5
4	DIAGRAMA DE LIGAÇÃO .....	7
5	DESCRIÇÕES DO PAINEL .....	8
5.1	Painel frontal.....	8
5.2	Painel traseiro.....	9
6	ABORDAGEM DE OPERAÇÃO.....	10
6.1	Botão de controle .....	10
6.1.1	Árvore do Menu LCM .....	11
6.1.2	Página inicial .....	12
6.1.3	Página de inicialização .....	12
6.1.4	Fluxo de Página principal.....	12
6.1.5	Página de Informação .....	13
6.1.6	Página de Rede.....	14
6.1.7	Página de vídeo .....	15
6.1.8	Página de áudio.....	15
6.1.9	Página de Recorte .....	16
6.1.9.1	Descrição do Layout e Sobreposição .....	17
6.1.10	Página de Opções .....	18
6.1.10.1	Descrição de Espera e Sinal Ligado.....	18
7	Notas reguladoras e de segurança.....	19

# 1 INTRODUÇÃO

CS200T Video Processador é dedicado à aplicação de recorte de imagem. CS200T é o design modular para flexibilidade e função de loop para alta capacidade de expansão proporcionado para diferentes aplicações.

Baseado no conceito "Tudo sobre LAN", CS200T proporciona instalação e manutenção de sistema misturador de imagem.

## 2 RECURSOS

- Resolução de entrada de até 4K@60Hz
- Resolução de saída de até 4 portas 1920x1200@60Hz
- Recorte de imagem
- Entrada e saída de áudio estéreo
- Passagem de áudio ou modo de mistura para portas de saída HDMI
- Loop através da porta HDMI 2.0 para cascata de imagens ao próximo CS200T
- Design modular para função de recorte HDBaseT
- DHCP para configuração de IP
- Comutador Ethernet integrado



# 3 ESPECIFICAÇÕES

## 3.1 Especificações Caixa Principal CS200T

Interface	
Entrada	Especificação
Interface	HDMI
Padrão	HDMI 2.0, HDCP 2.2
Resolução	Suporta resolução especificada de até 4K@60Hz
Número da porta	1
Padrão de Loop	HDMI 2.0, HDCP 2.2
Entrada de Áudio	Entrada de Linha Estéreo E/D
Saída	Especificação
Interface	HDMI / RJ45
Padrão	HDMI 1.4a, HDCP 1.4/HDBaseT 1.0
Resolução de saída	Até WUXGA@60Hz (1920x1200)
Número	2 (padrão), pode ser estendido para 4
Saída de Áudio	Saída de Linha Estéreo E/D
Geral	
Interface de controle	2 x LAN, RS232, LCM e botão
Cascata de LAN	Suporte, dentro do Computador Ethernet
Qtd. do Sub-módulo	2 Slots de inserção
Layout de recorte	1x2 / 2x2 / 1x3 / 1x4
Porcentagem de Sobreposição/Pixel	Resolução de saída pixel* (0~100%) H/V
Consumo de Energia	< 80 W @ 100 ~ 240 V AC
Dimensão do produto	425x313x44.5 mm (LxPxA)

Nota: CS200T pode ser estendido para 4 canais de saída usando dois módulos CRPT-2K.

## 3.2 Lista de Módulo e Modelo CS200T

Unidade do Produto	Descrição	Nota
<b>Caixa Principal</b>	Caixa Principal de Recorte	
<b>CRPT-2K</b>	Módulo de Recorte 2K - HDMI / saída HDBaseT (2 CH)	

Nome do Modelo	Descrição	Nota
<b>CS200T</b>	Caixa Principal + 1 x CRPT-2K (Para/ Projector com função deformadora e misturadora)	  <b>CRPT-2K</b>

Nota: CS200T pode ser estendido para 4 canais de saída usando dois módulos CRPT-2K.

# 4 DIAGRAMA DE LIGAÇÃO

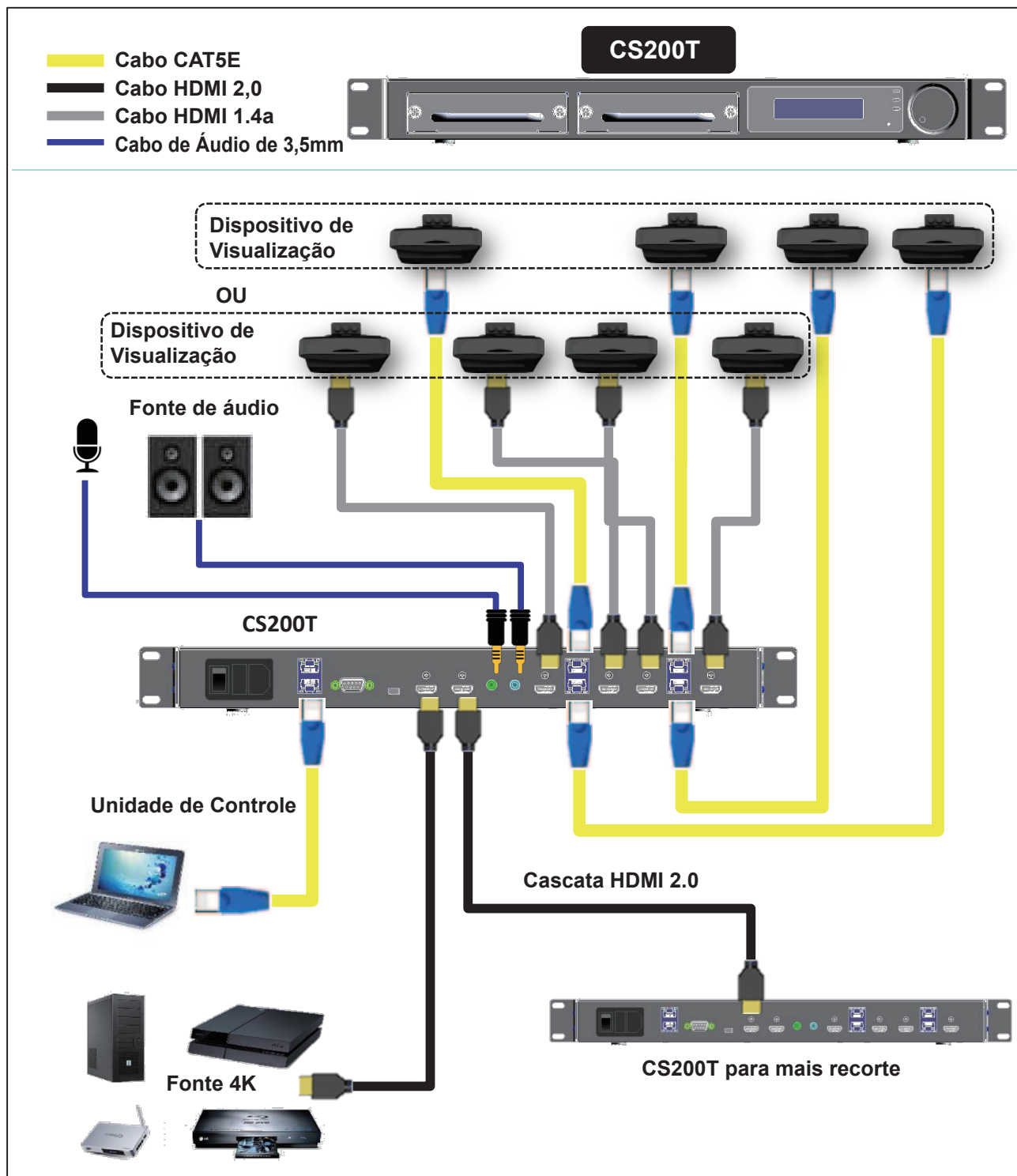

Nota1: CS200T pode ser estendido para 4 canais de saída usando dois módulos CRPT-2K.

Nota2: CS200T com Concentrador Ethernet dentro para cascata das portas LAN de 2 unidades de CS200T.

# 5 DESCRIÇÕES DO PAINEL

## 5.1 Painel frontal

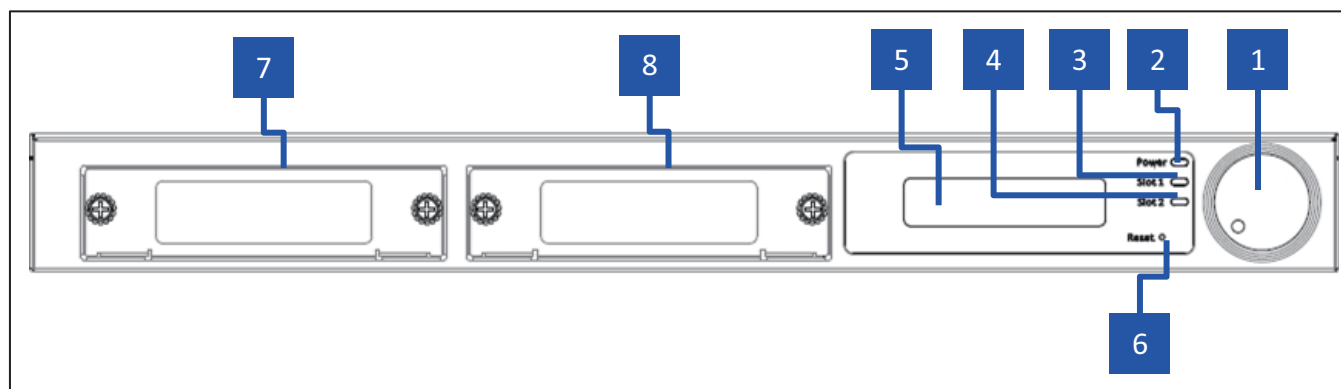

1. **Botão:** Botão com Comutador de Pressão
2. **LED PWR:** Indicação LED de alimentação
3. **Slot1 LED:** Slot 1 LED para indicação de Status
4. **Slot2 LED:** Slot 2 LED para indicação de Status
5. **Visor LCM:** Visor LCM para o ajuste e recuperação de informação
6. **Botão de Reajuste:** Botão de reajuste do sistema
7. **Slot para módulo 1:** Posição 1 Slot
8. **Slot para módulo 2:** Posição 2 Slot



## 5.2 Painel traseiro

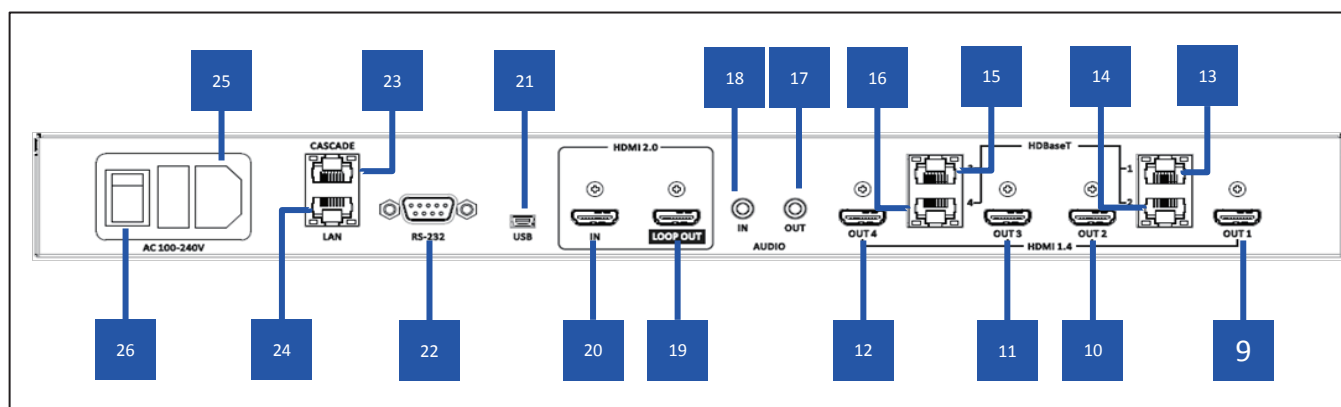



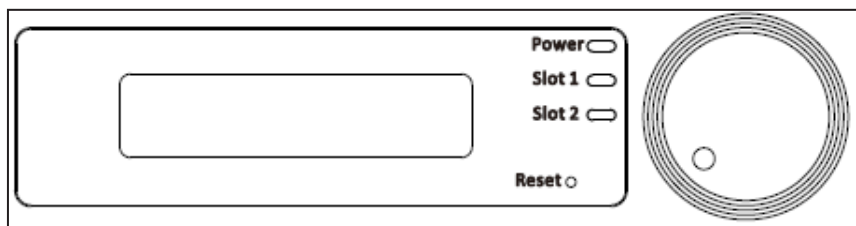

9. **Saída HDMI 1:** Porta de saída HDMI 1.4a , 1 é ativada como módulo insertador no slot 1.
10. **Saída HDMI 2:** Porta de saída HDMI 1.4a , 2 é ativada como módulo insertador no slot 1.
11. **Saída HDMI 3:** Porta de saída HDMI 1.4a , 3 é ativada como módulo insertador no slot 2.
12. **Saída HDMI 4:** Porta de saída HDMI 1.4a , 4 é ativada como módulo insertador no slot 2.
13. **Saída HDBaseT 1:** Porta de Saída HDBaseT 1, é ativada como módulo com HDBT cartão insertador no slot 1.
14. **Saída HDBaseT 2:** Porta de Saída HDBaseT 2, é ativada como módulo com HDBT cartão insertador no slot 1.
15. **Saída HDBaseT 3:** Porta de Saída HDBaseT 3, é ativada como módulo com HDBT cartão insertador no slot 2.
16. **Saída HDBaseT 4:** Porta de Saída HDBaseT 4, é ativada como módulo com HDBT cartão insertador no slot 2.
17. **Saída de áudio estéreo:** Saída de áudio estéreo
18. **Entrada de áudio estéreo:** Entrada de áudio estéreo
19. **Saída de Loop HDMI 2.0:** Porta de Saída de Loop HDMI 2.0, conecte ao próximo CS200T
20. **Entrada HDMI 2.0:** Porta de entrada de 2.0 HDMI, conexão com fonte A/V
21. **Mini Porta USB:** Mini Porta USB para actualização de Firmware
22. **RS-232:** Porta de controle RS-232, modo DTE
23. **Porta da Cascata de LAN:** Porta de Controle Ethernet para a cascata de CS200T
24. **Porta LAN:** Porta de controle de ethernet
25. **Entrada de Alimentação AC:** Entrada de alimentação AC 110/220V
26. **Interruptor:** Interruptor

# 6 ABORDAGEM DE OPERAÇÃO

## 6.1 Botão de controle



Ícone	Descrição	Ação
	Uma Pressão	1. Entrar no menu 2. Confirmar
	Pressão de dois segundos	Voltar ao menu superior
	Rotação no sentido horário	1. Item Seguinte 2. Incremento de valor
	Rotação Anti-horário	1. Último item 2. Decremento de valor

## 6.1.1 Árvore do Menu LCM

Nível Principal	2º nível	3º nível	Valor padrão	Notas
INFORMAÇÕES	Nome do dispositivo	CS200T		Mostrar apenas
	Versão FW	Cxx.xx		Mostrar apenas
	Nome do módulo 1	CRP-2K/CRPT-2K/NENHUM		Mostrar apenas
	Nome do módulo 2	CRP-2K/CRPT-2K/ NENHUM		Mostrar apenas
	Status de Entrada	(Resolução) / Nenhuma Conexão / Nenhum Suporte	Sem ligação	Exemplo de Resolução Somente para Exibição:1024x768@60
	Temporização de EDID	3840x2160	3840x2160	
	Código de Erro	Nenhum Erro	Nenhum Erro	1. Nenhum Erro 2. 00000001 ~ FFFFFFFF
	Sair			
ESTADO DA REDE	DHCP	LIGAR/DESLIGAR	DESACT	
	Endereço IP	192.168.0.150	192.168.0.150	Exibir somente quando o DHCP estiver ligado
	Máscara de sub rede	255.255.255.0	255.255.255.0	
	Gateway	192.168.0.254	192.168.0.254	
	MAC	00-50-41-xx-xx-xx		Mostrar apenas
	Sair			
VÍDEO	Tempo de Saída	1024x768/1280x800/1920x720/ 1920x1080/1920x1200	1920 x 1080	
	Sair			
ÁUDIO	Volume	0 ~ 15	8	
	Sistema Mudo	LIGAR/DESLIGAR	DESACT	
	Sair			
RECORTE	Layout	1x1/1x2/1x3/1x4/2x2	1x1	
	Sobreposição H.	0~1920 (Unidade: Pixel)	Pixel H. do tempo de saída	Escala de 4 pixels para todos os tempos de saída
	Sobreposição V.	0~1080 (Unidade: Pixel)	Pixel V. do tempo de saída	Escala de 4 pixels para todos os tempos de saída
	Sair			
OPÇÕES	Reajuste da Fábrica	CANCELAR / OK	CANCELAR	
	Modo de Espera LAN	DESLIGADO/Espera LAN	LAN ESPERA	
	Tempo de Espera LAN	0 Min~60Min (Intervalo de 5 Mins)	15 Min	
	Sinal Ligado	DESLIGAR/LIGAR	DESACT	
	Sair			

## 6.1.2 Página inicial

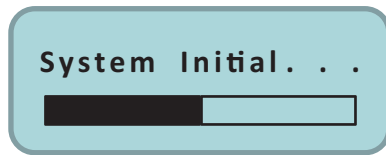

O sistema terá 10 segundos para iniciar.

## 6.1.3 Página de inicialização

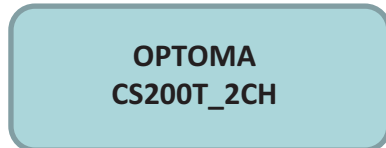

## 6.1.4 Fluxo de Página principal

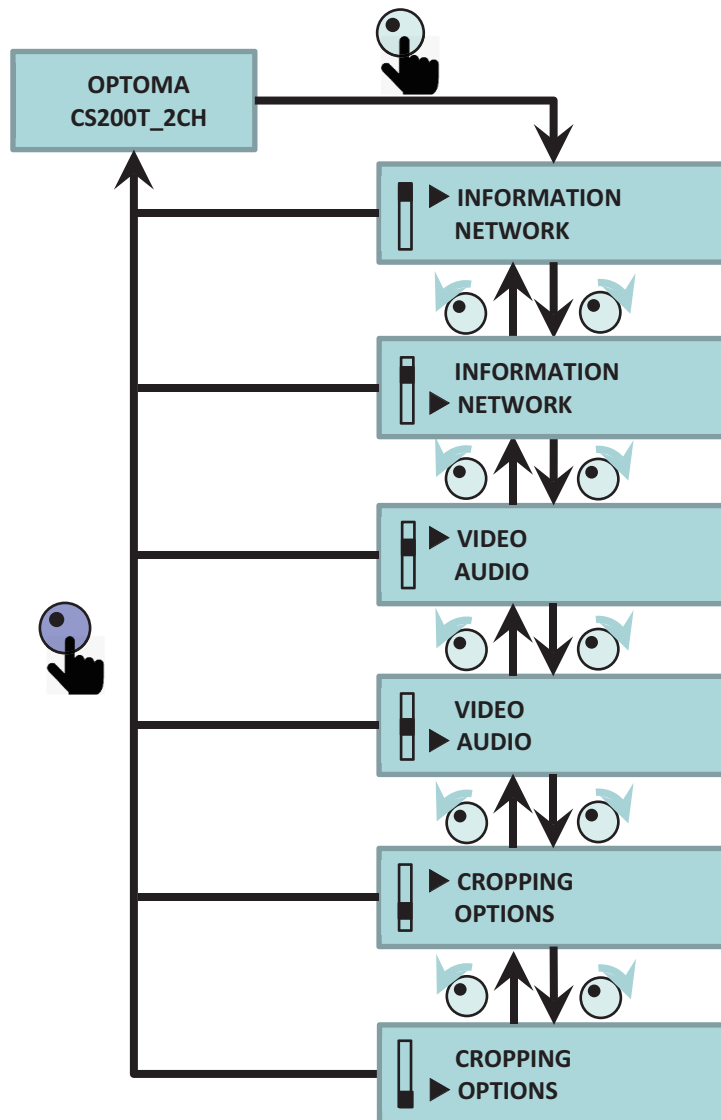

## 6.1.5 Página de Informação

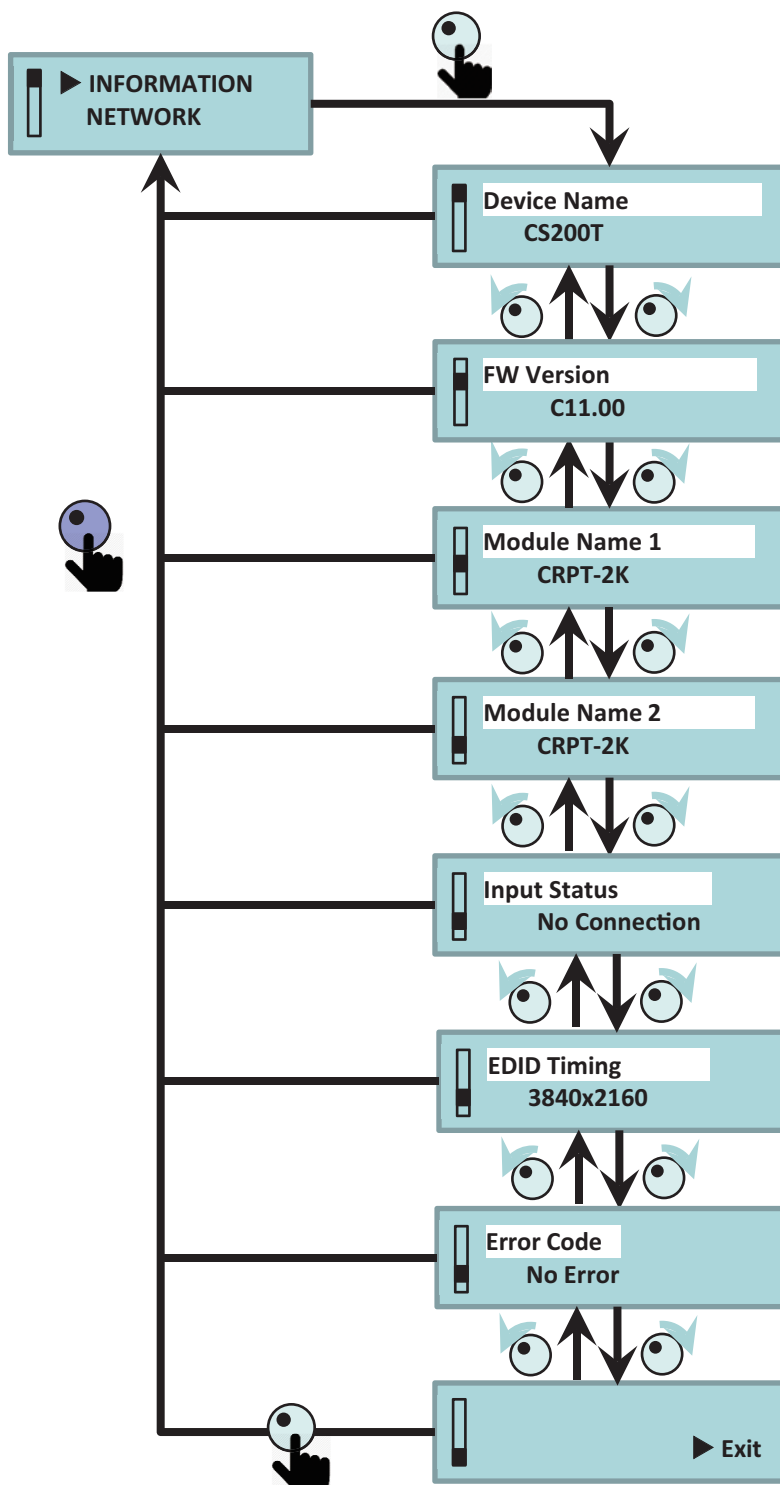

## 6.1.6 Página de Rede

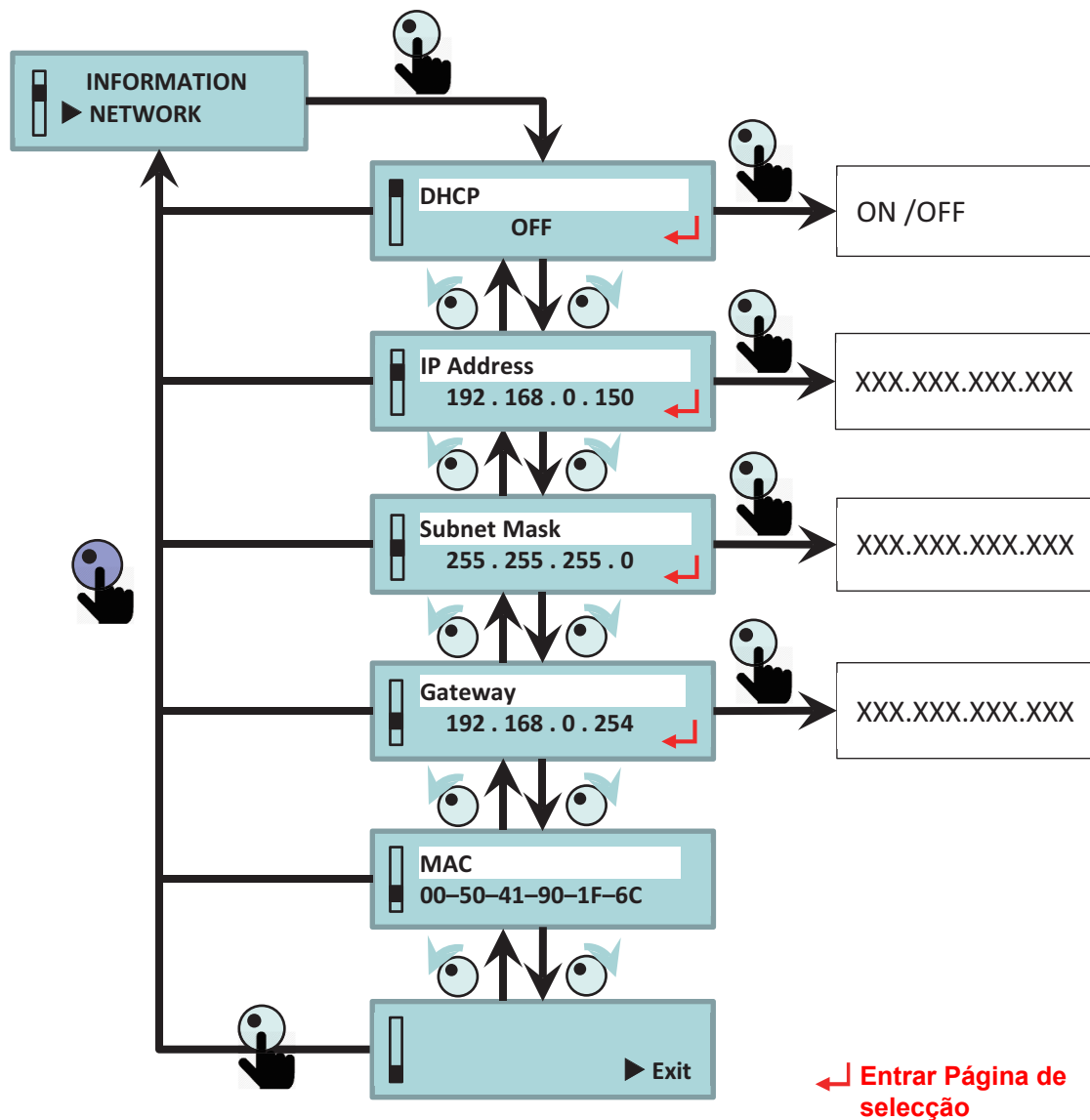

## 6.1.7 Página de vídeo

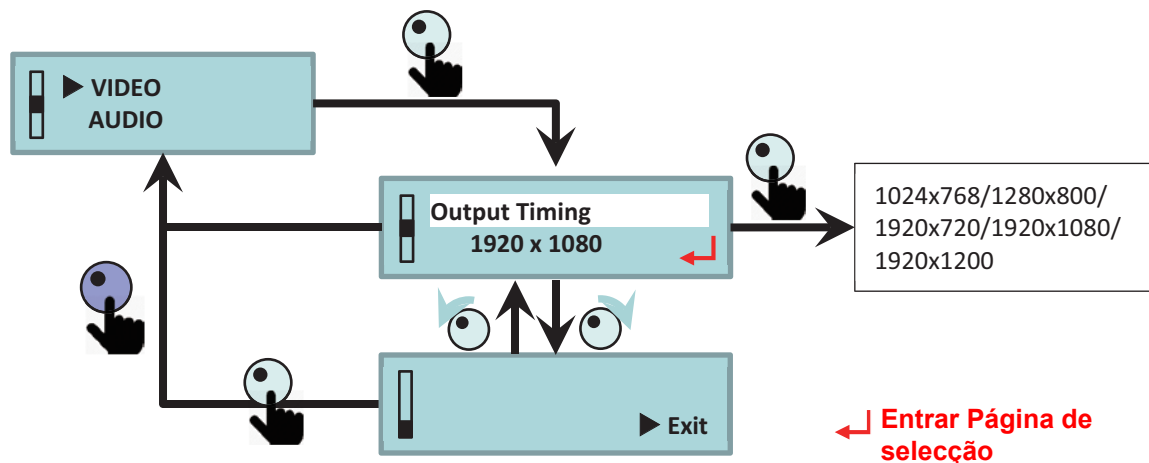

## 6.1.8 Página de áudio

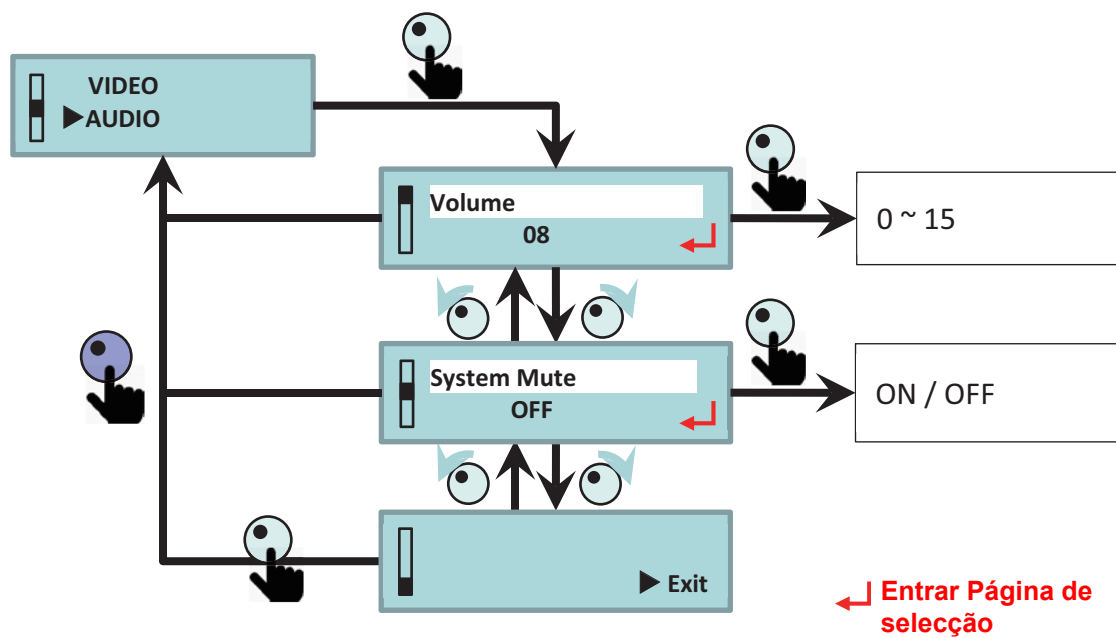

## 6.1.9 Página de Recorte

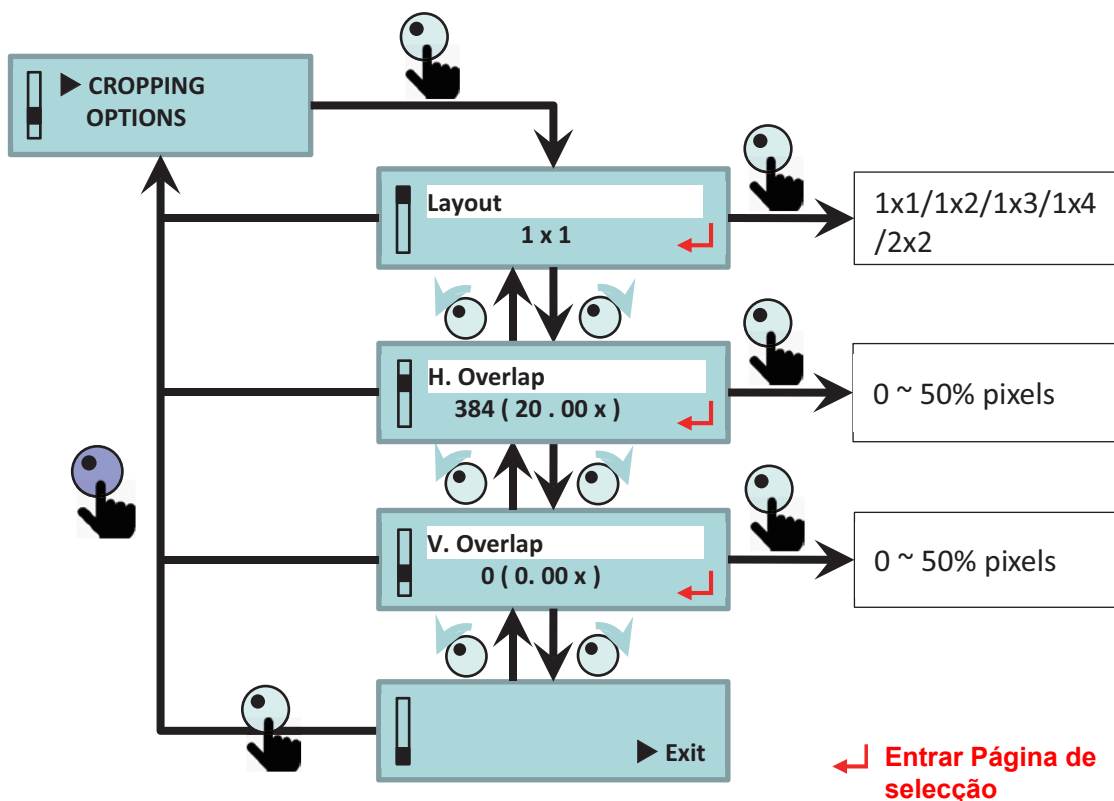



## 6.1.9.1 Descrição do Layout e Sobreposição

Layout	Mapeamento de entrada de recorte				Largura de sobreposição	
	CH 1	CH 2	CH 3	CH 4		
1x1					0 (Bloco)	0 (Bloco)
1x2					20%	0 (Bloco)
1x3				<b>Disable</b>	20%	0 (Bloco)
1x4					20%	0 (Bloco)
2x2					20%	20%
<b>Personalizado</b>	Configuração especificada (apenas para AP)				0	0

- Layout 1x1 significa imagem completa da saída e entrada.
- Largura de sobreposição será reajustada após mudar a configuração de layout ou tempo de saída.
- Porta de saída terá saída de cor amarela sólida **AMARELO** como porta desativada.
- Porta de saída terá saída de cor verde sólida **VERDE** como nenhum tempo de entrada válida.
- Definição de recorte por AP, estado de Layout irá exibir “Personalizado”.
- A escala de largura de sobreposição é 4 pixel e o intervalo é 0 ~ 100% da imagem.

## 6.1.10 Página de Opções

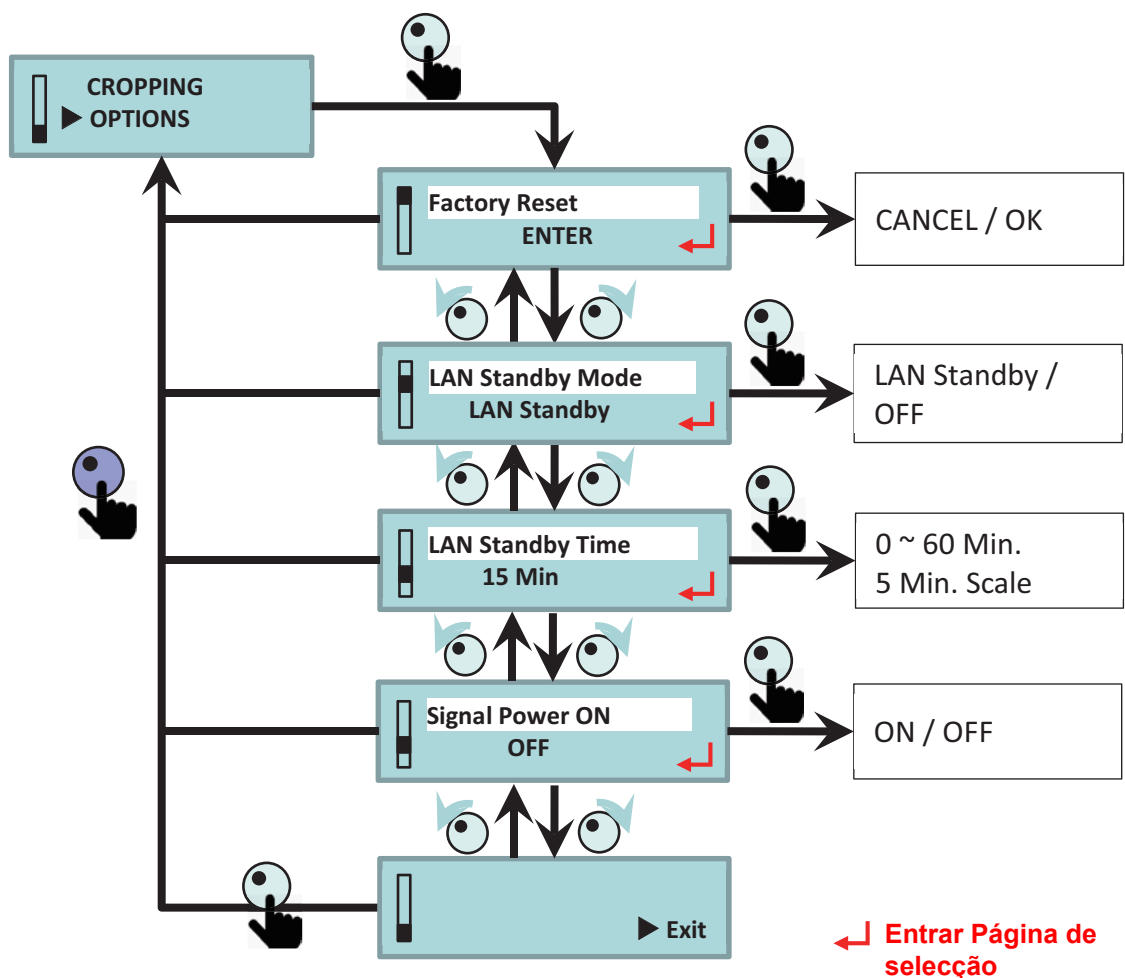

### 6.1.10.1 Descrição de Espera e Sinal Ligado

Menu LCM		Critérios de ativação			
Modo	Sinal Ligado	Entrada HDMI Válida	RS-232 Cmd Ligado	Pressione o botão	LAN (Telnet) Cmd Ligado
Espera	DESACT	X	V	V	X
	LIGAR	V	V	V	X
LAN ES-PERA	DESACT	X	V	V	V
	LIGAR	V	V	V	V

# 7 Notas reguladoras e de segurança

## Aviso da FCC:

Este dispositivo móvel está de acordo com o sector 15 das Normas da FCC. A operação está sujeita às duas seguintes condições

- (1) Este dispositivo não pode provocar interferência prejudicial,
- (2) Este dispositivo deve aceitar qualquer interferência recebida, inclusive interferências que possam causar uma operação indesejada.

Este Equipamento foi testado e está em conformidade com os limites de um dispositivo digital Classe A, de acordo com a parte 15 das Normas da FCC. Estes limites são projetados para fornecer proteção razoável contra interferência prejudicial quando o equipamento é operado em um ambiente comercial. Este equipamento gera, usa e pode irradiar energia de radiofrequência e, se não for instalado e usado de acordo com o manual de instruções, poderá causar interferência prejudicial às radiocomunicações.

Operação deste equipamento em uma área residencial provavelmente causará interferência prejudicial e neste caso o usuário deverá corrigir a interferência pagando por conta própria.

ESTE DISPOSITIVO CUMPRE COM A FCC PARTE 15 E ICES-003, CLASSE A. CONSULTE A ETIQUETA NA PARTE INFERIOR PARA OBTER DETALHES ADICIONAIS.

## Aviso: Usuários canadenses

CAN ICES-3(A) / NMB-3(A)

O aparelho digital Classe A atende a todos os requisitos das Regulamentações Canadenses para Equipamentos Causadores de Interferência. Regulamentações Canadenses para Equipamentos Causadores de Interferência.

Cet appareil numerique de la class A respecte toutes les exigences du Reglement sur le materiel brouilleur du Canada.

## Aviso da CE:

Este produto está confirmado para cumprir os requisitos estabelecidos nas Directivas do Conselho relativas à aproximação das legislações dos Estados Membros respeitantes à compatibilidade electromagnética 2004/108/CEE.

Aviso

- Este produto não deve ser usado em áreas residenciais.
- Este produto pode causar interferência se for usado em áreas residenciais.

Tal uso deverá ser evitado a menos que o usuário tome medidas especiais para reduzir as emissões eletromagnéticas para prevenir interferência na recepção das transmissões de rádio e televisão.

## Aviso KC:



이 기기는 업무용 환경에서 사용할 목적으로 적합성평가를 받은 기기로서 가정용 환경에서 사용하는 경우 전파간섭의 우려가 있습니다

# Escritórios globais da Optoma

Para serviço ou suporte, entre em contato com o escritório local.



## EUA

Optoma Technology, Inc.  
47697 Westinghouse Drive.  
Fremont, Ca 94539  
www.optomausa.com

 888-289-6786  
 510-897-8601  
 [services@optoma.com](mailto:services@optoma.com)



## Canadá

Optoma Technology, Inc.  
47697 Westinghouse Drive.  
Fremont, Ca 94539  
www.optomausa.com

 888-289-6786  
 510-897-8601  
 [services@optoma.com](mailto:services@optoma.com)

## América Latina

Optoma Technology, Inc.  
47697 Westinghouse Drive.  
Fremont, Ca 94539  
www.optomausa.com

 888-289-6786  
 510-897-8601  
 [services@optoma.com](mailto:services@optoma.com)



## Europa

Unit 1, Network 41, Bourne End Mills  
Hemel Hempstead, Herts  
HP1 2UJ, United Kingdom  
www.optoma.eu  
Service Tel: +44 (0)1923 691865

 +44 (0) 1923 691 800  
 +44 (0) 1923 691 888  
 [service@tsc-europe.com](mailto:service@tsc-europe.com)



## Benelux BV

Randstad 22-123  
1316 BW Almere  
The Netherlands  
www.optoma.nl

 +31 (0) 36 820 0252  
 +31 (0) 36 548 9052



## França

Bâtiment E  
81-83 avenue Edouard Vaillant  
92100 Boulogne Billancourt,  
França

 +33 1 41 46 12 20  
 +33 1 41 46 94 35  
 [savoptoma@optoma.fr](mailto:savoptoma@optoma.fr)



## Espanha

C/ José Hierro, 36 Of. 1C  
28522 Rivas VaciaMadrid,  
Espanha

 +34 91 499 06 06  
 +34 91 670 08 32



## Alemanha

Wiesenstrasse 21 W  
D40549 Düsseldorf,  
Alemanha

 +49 (0) 211 506 6670  
 +49 (0) 211 506 66799  
 [info@optoma.de](mailto:info@optoma.de)

## Escandinávia



Lerpeveien 25  
3040 Drammen  
Noruega

 +47 32 98 89 90  
 +47 32 98 89 99  
 [info@optoma.no](mailto:info@optoma.no)

PO.BOX 9515  
3038 Drammen  
Noruega

## Coréia

WOOMI TECH.CO.,LTD.  
4F,Minu Bldg.33-14, Kangnam-Ku,  
seoul,135-815, KOREA

 +82+2+34430004  
 +82+2+34430005



## Japão

東京都足立区綾瀬3-25-18  
株式会社オーエス  
コンタクトセンター:0120-380-495

 [info@os-worldwide.com](mailto:info@os-worldwide.com)  
www.os-worldwide.com



## Taiwan

12F., No.213, Sec. 3, Beixin Rd.,  
Xindian Dist., New Taipei City 231,  
Taiwan, R.O.C.  
www.optoma.com.tw

 +886-2-8911-8600  
 +886-2-8911-6550  
 [services@optoma.com.tw](mailto:services@optoma.com.tw)  
asia.optoma.com



## Hong Kong

Unit A, 27/F Dragon Centre,  
79 Wing Hong Street,  
Cheung Sha Wan,  
Kowloon, Hong Kong

 +852-2396-8968  
 +852-2370-1222  
www.optoma.com.hk

## China

5F, No. 1205, Kaixuan Rd.,  
Changning District  
Shanghai, 200052, China

 +86-21-62947376  
 +86-21-62947375  
www.optoma.com.cn

