

DLP® Προβολέας

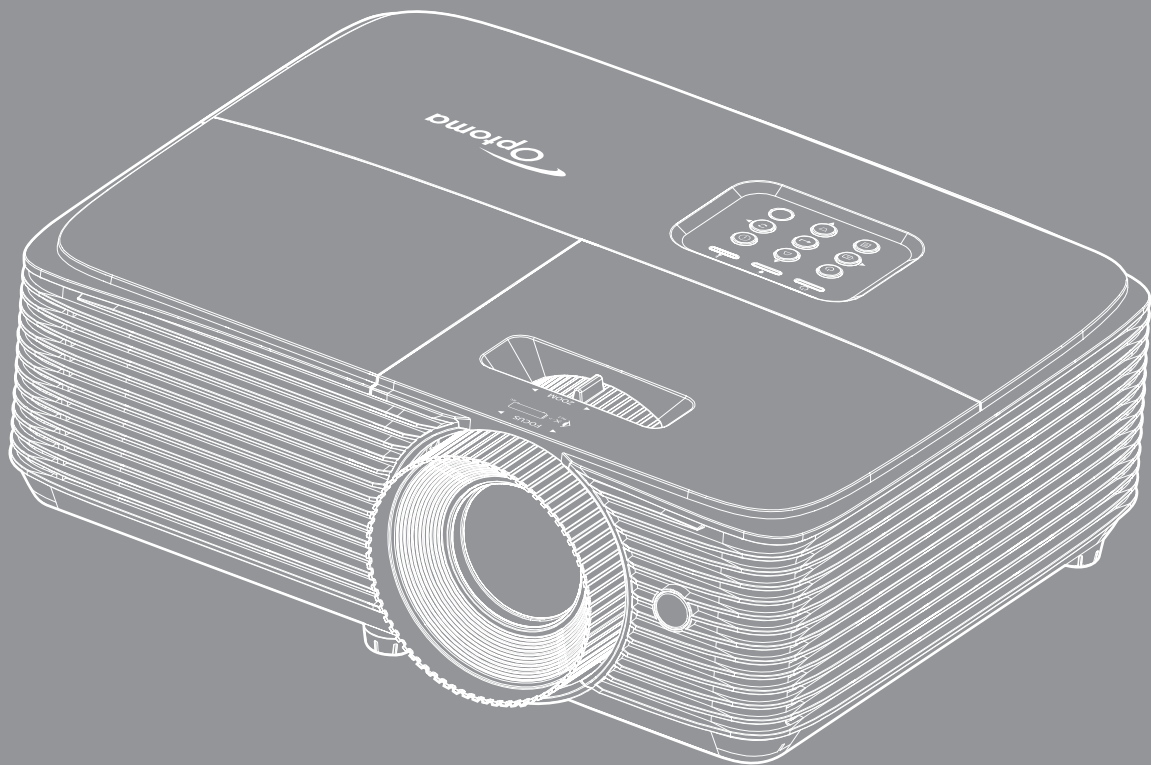

ΠΙΝΑΚΑΣ ΠΕΡΙΕΧΟΜΕΝΩΝ

ΑΣΦΑΛΕΙΑ.....	4
Σημαντικές οδηγίες ασφαλείας.....	4
Πληροφορίες ασφάλειας 3D.....	5
Πνευματικής Ιδιοκτησίας.....	6
Αποποίηση ευθύνης.....	6
Αναγνώριση εμπορικών σημάτων.....	6
FCC.....	7
Δήλωση συμμόρφωσης για χώρες της E.E.....	7
WEEE.....	7
ΕΙΣΑΓΩΓΗ.....	8
Επισκόπηση συσκευασίας.....	8
Τυπικά αξεσουάρ.....	8
Προαιρετικά αξεσουάρ.....	8
Επισκόπηση προϊόντος.....	9
Συνδέσεις.....	10
Πληκτρολόγιο.....	12
Τηλεχειριστήριο 1.....	13
Τηλεχειριστήριο 2.....	14
Τηλεχειριστήριο 3.....	15
Τηλεχειριστήριο 4.....	16
ΡΥΘΜΙΣΗ ΚΑΙ ΕΓΚΑΤΑΣΤΑΣΗ.....	17
Εγκατάσταση του προβολέα.....	17
Ρύθμιση της προβαλλόμενης εικόνας.....	23
ΧΡΗΣΗ ΤΟΥ ΠΡΟΒΟΛΕΑ.....	26
Ενεργοποίηση/Απενεργοποίηση του προβολέα.....	26
Επιλογή μιας Πηγή εισόδου.....	27
Περιήγηση στο μενού και λειτουργίες.....	28
Μενού Δέντρου OSD (μοντέλα SVGA, XGA, και WXGA).....	29
Εμφάνιση μενού ρυθμίσεων εικόνας.....	37
Εμφάνιση μενού 3D.....	39
Εμφάνιση μενού αναλογίας εικόνας.....	40
Προβολή μενού μάσκας άκρων.....	42
Προβολή μενού ζουμ.....	42
Εμφάνιση μενού μετατόπισης εικόνας.....	42
Εμφάνιση μενού διόρθωσης τραπεζίου.....	42
Μενού σίγασης ήχου.....	43
Μενού έντασης ήχου.....	43
Ρύθμιση μενού προβολής.....	44
Ρύθμιση μενού τύπου οθόνης.....	44
Ρύθμιση μενού ρυθμίσεων λάμπας.....	44

<i>Ρύθμιση μενού ρυθμίσεων φίλτρου</i>	44
<i>Ρύθμιση μενού ρυθμίσεων ισχύος</i>	44
<i>Ρύθμιση μενού Ασφάλειας</i>	45
<i>Επιλογές μενού ρυθμίσεων HDMI link</i>	46
<i>Ρύθμιση μενού σχηματομορφής δοκιμής</i>	46
<i>Ρύθμιση μενού απομακρυσμένων ρυθμίσεων</i>	46
<i>Ρύθμιση μενού αναγνωριστικού (ID) προβολέα</i>	47
<i>Ρύθμιση μενού επιλογών</i>	47
<i>Ρύθμιση μενού επαναφοράς</i>	48
<i>Μενού πληροφοριών</i>	48



ΣΥΝΤΗΡΗΣΗ 49

<i>Αντικατάσταση της λάμπας</i>	49
<i>Εγκατάσταση και καθαρισμός του φίλτρου σκόνης</i>	51

ΠΡΟΣΘΕΤΕΣ ΠΛΗΡΟΦΟΡΙΕΣ 52

<i>Συμβατές αναλύσεις</i>	52
<i>Μέγεθος εικόνας και απόσταση προβολής</i>	55
<i>Διαστάσεις προβολέα και εγκατάσταση με στήριξη στην οροφή</i>	57
<i>Κωδικοί τηλεχειριστηρίου IR 1</i>	58
<i>Κωδικοί τηλεχειριστηρίου IR 2</i>	60
<i>Κωδικοί τηλεχειριστηρίου IR 3</i>	62
<i>Κωδικοί τηλεχειριστηρίου IR 4</i>	64
<i>Αντιμέτωπιση προβλημάτων</i>	66
<i>Ένδειξη προειδοποίησης</i>	68
<i>Προδιαγραφές</i>	70
<i>Γραφεία της Optoma σε όλον τον κόσμο</i>	71

ΑΣΦΑΛΕΙΑ

	Ο κεραυνός με την κεφαλή βέλους, μέσα σε ένα ισόπλευρο τρίγωνο, είναι για να προειδοποιεί το χρήστη για την παρουσία μη μονωμένης επικίνδυνης τάσης στο εσωτερικό του προϊόντος που μπορεί να είναι επαρκούς έντασης για να αποτελεί κίνδυνο ηλεκτροπληξίας για ανθρώπους.
	Το θαυμαστικό μέσα σε ένα ισόπλευρο τρίγωνο είναι για να προειδοποιεί το χρήστη για την παρουσία σημαντικών οδηγιών λειτουργία και συντήρησης (επισκευής) στα έγγραφα που συνοδεύουν τη συσκευή.

Παρακαλούμε ακολουθήστε όλες τις προειδοποιήσεις, τις προφυλάξεις και τις διαδικασίες συντήρησης που συνιστώνται στον παρόντα Οδηγό χρήσης.

Σημαντικές οδηγίες ασφαλείας



- Μην κοιτάζετε μέσα στη δέσμη, RG2.
Όπως και με κάθε φωτεινή πηγή, μην κοιτάζετε απευθείας τη δέσμη, RG2 IEC 62471-5:2015.
- Μην φράζετε τις τρύπες αερισμού. Για να διασφαλίσετε αξιόπιστη λειτουργία του προβολέα και για να τον προφυλάξετε από υπερθέρμανση, τοποθετήστε τον σε τοποθεσία και σημείο που δεν θα επηρεάζουν το σωστό εξαερισμό του. Για παράδειγμα, μην τοποθετείτε τον προβολέα σε ένα γεμάτο τραπέζακι, καναπέ, κρεβάτι, κ.λπ. Μην τοποθετείτε τον προβολέα σε μία εσοχή, όπως π.χ. σε μία βιβλιοθήκη ή σε ένα ντουλάπι που περιορίζει τη ροή του αέρα.
- Για να μειώσετε τον κίνδυνο πυρκαγιάς ή/και ηλεκτροπληξίας, μην εκθέτετε τον προβολέα σε βροχή ή υγρασία. Μην πραγματοποιήσετε την εγκατάσταση κοντά σε πηγές θερμότητας, όπως καλοριφέρ, θερμοσίφωνες, φούρνους ή άλλες συσκευές, όπως ενισχυτές, που παράγουν θερμότητα.
- Μην επιτρέπετε σε αντικείμενα ή υγρά να εισέλθουν στον προβολέα. Ενδέχεται να έρθουν σε επαφή με επικίνδυνα σημεία τάσης ή να βραχυκυκλώσουν μέρη τα οποία μπορεί να προκαλέσουν φωτιά ή ηλεκτροπληξία.
- Μην χρησιμοποιείτε τη συσκευή υπό τις ακόλουθες συνθήκες:
 - Σε περιβάλλοντα με υπερβολική ζέστη, κρύο ή υγρασία.
 - (i) Βεβαιωθείτε πως η θερμοκρασία του δωματίου είναι 5°C - 40°C
 - (ii) Η σχετική υγρασία είναι 10% ~ 85%
 - Σε περιοχές με υπερβολική σκόνη και χύμα.
 - Κοντά σε κάποια συσκευή που εκπέμπει ισχυρό μαγνητικό πεδίο.
 - Σε άμεση επαφή με το ηλιακό φως.
- Μην χρησιμοποιείτε τον προβολέα σε μέρη όπου μπορεί να υπάρχουν εύφλεκτα ή εκρηκτικά αέρια στην ατμόσφαιρα. Η λάμπα στο εσωτερικό του προβολέα θερμαίνεται πολύ κατά τη διάρκεια της λειτουργίας και τα αέρια μπορεί να προκαλέσουν ανάφλεξη και πυρκαγιά.
- Μην χρησιμοποιείτε τη μονάδα εάν έχει υποστεί καταστροφές ή ζημιές. Οι εξωτερικές ζημιές περιλαμβάνουν ενδεικτικά τις παρακάτω:
 - Η μονάδα έχει πέσει.
 - Το καλώδιο ή το φιλτράρισμα τροφοδοσίας έχουν υποστεί ζημία.
 - Έχει χυθεί υγρό επάνω στον προβολέα.
 - Ο προβολέας έχει εκτεθεί σε βροχή ή υγρασία.
 - Κάποιο αντικείμενο έχει πέσει στο εσωτερικό του προβολέα ή υπάρχει κάποιο χαλαρό εξάρτημα σε αυτόν.
- Μην τοποθετείτε τον προβολέα πάνω σε ασταθείς επιφάνειες. Ο προβολέας μπορεί να ανατραπεί και να προκληθεί τραυματισμός ή να πάθει ζημιά ο προβολέας.
- Μην παρεμποδίζετε το φως που προέρχεται από το φακό του προβολέα όταν αυτός βρίσκεται σε λειτουργία. Το φως θα θερμάνει το αντικείμενο και μπορεί να λιώσει, προκαλώντας εγκαύματα ή να προκληθεί πυρκαγιά.

- Παρακαλούμε να μην ανοίξετε ή αποσυναρμολογήσετε αυτόν τον προβολέα καθώς αυτό μπορεί να προκαλέσει ηλεκτροπληξία.
- Παραπέμψτε όλες τις επισκευές σε αρμόδιο προσωπικό επισκευών. Το άνοιγμα ή η αφαίρεση των καπακιών μπορεί να σας εκθέσει σε επικίνδυνες τάσεις ή σε άλλους κινδύνους. Επικοινωνήστε με την Optoma πριν από την αποστολή της συσκευής για επιδιόρθωση.
- Δείτε το περίβλημα του προβολέα για σημάνσεις σχετικές με την ασφάλεια.
- Η μονάδα θα πρέπει να επισκευάζεται αποκλειστικά από αρμόδιο προσωπικό επισκευών.
- Να χρησιμοποιείτε μόνο εξαρτήματα/αξεσουάρ που καθορίζονται από τον κατασκευαστή.
- Μην κοιτάτε απευθείας το φακό του προβολέα κατά τη διάρκεια της λειτουργίας του. Το έντονο φως μπορεί να βλάψει τα μάτια σας.
- Κατά την αντικατάσταση της λάμπας, παρακαλούμε αφήστε τη μονάδα να κρυώσει. Ακολουθήστε τις οδηγίες όπως περιγράφονται στις σελίδες 49-50.
- Αυτός ο προβολέας θα ανιχνεύσει μόνος του τη ζωή της λάμπας. Βεβαιωθείτε πως η λάμπα θα αντικατασταθεί όταν εμφανιστούν τα προειδοποιητικά μηνύματα.
- Μηδενίστε τη λειτουργία "Μηδενισμός χρόνου Λάμπας" από το μενού "Ρυθμίσεις > Ρυθμίσεις Λάμπας" της προβολής στην οθόνη μετά την αντικατάσταση της λάμπας.
- Όταν απενεργοποιείτε τον προβολέα, βεβαιωθείτε πως έχει ολοκληρωθεί ο κύκλος ψύξης πριν να αποσυνδέσετε την τροφοδοσία. Αφήστε 90 δευτερόλεπτα για να κρυώσει ο προβολέας.
- Όταν η λάμπα πλησιάζει στο τέλος του χρόνου ζωής της, στην οθόνη θα εμφανιστεί το μήνυμα "Υπέρβαση ζωής λάμπας". Παρακαλούμε επικοινωνήστε με τον τοπικό σας μεταπωλητή ή με το εξουσιοδοτημένο κέντρο επισκευών για να αλλάξετε τη λάμπα όσο το δυνατό πιο σύντομα.
- Απενεργοποιήστε και αποσυνδέστε το φως τροφοδοσίας από την πρίζα εναλλασσόμενου ρεύματος προτού καθαρίσετε το προϊόν.
- Χρησιμοποιείτε στεγνό μαλακό ύφασμα με ήπιο απορρυπαντικό για να καθαρίσετε το περίβλημα της οθόνης. Μη χρησιμοποιείτε λειαντικά καθαριστικά, κεριά ή διαλυτικά για να καθαρίσετε τη μονάδα.
- Αποσυνδέστε το φως τροφοδοσίας από την πρίζα εναλλασσόμενου ρεύματος εάν πρόκειται να μην χρησιμοποιήσετε το προϊόν για μεγάλο χρονικό διάστημα.

Σημείωση: Όταν η λάμπα πλησιάζει στο τέλος της ζωής της, ο προβολέας δεν θα ανάβει μέχρι να αντικατασταθεί η λάμπα. Για να αντικαταστήσετε τη λάμπα, ακολουθήστε τη διαδικασία της ενότητας "Αντικατάσταση της Λάμπας" στη σελίδα 49-50.

- Μην εγκαθιστάτε τον προβολέα σε μέρη όπου μπορεί να υφίσταται δονήσεις ή τραντάγματα.
- Μην αγγίζετε το φακό με γυμνά χέρια
- Αφαιρέστε τη μπαταρία/μπαταρίες από το τηλεχειριστήριο πριν από την αποθήκευση. Αν η μπαταρία/μπαταρίες παραμείνουν μέσα στο τηλεχειριστήριο για μεγαλύτερες περιόδους, ενδέχεται να προκληθεί διαρροή.
- Μη χρησιμοποιείτε ή μην αποθηκεύετε τον προβολέα σε μέρη όπου μπορεί να υπάρχει καπνός από έλαιο ή τσιγάρο, καθώς μπορεί να επηρεάσει δυσμενώς την ποιότητα απόδοσης του προβολέα.
- Ακολουθήστε τη σωστή εγκατάσταση προσανατολισμού του προβολέα καθώς η μη τυπική εγκατάσταση μπορεί να επηρεάσει την απόδοση του προβολέα.
- Χρησιμοποιήστε πολύπριζο ή διάταξη προστασίας από υπέρταση. Διακοπές ρεύματος και μείωση τάσης μπορεί να ΚΑΤΑΣΤΡΕΨΟΥΝ το μηχάνημα.

Πληροφορίες ασφάλειας 3D

Ακολουθήστε όλες τις προειδοποιήσεις και τις προφυλάξεις όπως συνιστάται πριν εσείς ή το παιδί σας χρησιμοποιήσετε τη λειτουργία 3D.

Προειδοποίηση

Παιδιά και έφηβοι ενδέχεται να είναι πιο ευάλωτοι σε προβλήματα υγείας που σχετίζονται με την παρακολούθηση υλικού 3D και πρέπει να επιτηρούνται προσεκτικά όταν παρακολουθούν τέτοιου είδους εικόνες.

Προειδοποίηση κρίσης φωτοευαισθησίας και άλλοι κίνδυνοι υγείας

- Κάποιοι θεατές ενδέχεται να βιώσουν κρίση επιληψίας ή εγκεφαλικό επεισόδιο εάν εκτεθούν σε συγκεκριμένες εικόνες ή φώτα στιγμιαίας επίδειξης τα οποία περιλαμβάνονται σε συγκεκριμένες εικόνες του Προβολέα ή βιντεοπαιχνίδια. Εάν πάσχετε από ή έχετε οικογενειακό ιστορικό επιληψίας ή εγκεφαλικών επεισοδίων, συμβουλευθείτε ειδικό γιατρό προτού χρησιμοποιήσετε τη λειτουργία 3D.
- Ακόμα και όσοι δεν έχουν προσωπικό ή οικογενειακό ιστορικό επιληψίας ή εγκεφαλικών επεισοδίων ενδέχεται να έχουν μη διαγνωσμένη πάθηση, η οποία μπορεί να προκαλέσει επιληπτικές κρίσεις φωτοευαισθησίας.

- Γυναίκες που κυοφορούν, ηλικιωμένοι, όσοι πάσχουν από σοβαρές ιατρικές νόσους, όσοι υποφέρουν από αϋπνίες ή βρίσκονται υπό την επήρεια αλκοόλ θα πρέπει να αποφεύγουν τη λειτουργία 3D της μονάδας.
- Εάν βιώσετε κάποιο από τα ακόλουθα συμπτώματα, σταματήστε αμέσως την προβολή φωτογραφιών 3D και συμβουλευθείτε ειδικό γιατρό: (1) παραποιημένη όραση, (2) ζάλη, (3) ίλιγγο, (4) ακούσιες κινήσεις όπως σύσπαση οφθαλμών ή μυών, (5) σύγχυση, (6) ναυτία, (7) απώλεια συνείδησης, (8) σπασμούς, (9) κράμπες ή/και (10) αποπροσανατολισμό. Παιδιά και έφηβοι ενδέχεται να είναι πιο επιρρεπείς από τους ενήλικες στο να βιώσουν τα συμπτώματα αυτά. Οι γονείς θα πρέπει να επιβλέπουν τα παιδιά τους και να τα ρωτούν κατά πόσο βιώνουν αυτά τα συμπτώματα.
- Η παρακολούθηση προβολής 3D ενδέχεται επίσης να προκαλέσει κινέτωση, αντιληπτή έπειτα από επενέργειες, αποπροσανατολισμό, ασθενωπία και μειωμένη ορθοστατική ικανότητα. Προτείνεται στους χρήστες να πραγματοποιούν συχνά διαλείμματα για να μειώσουν το ενδεχόμενο τέτοιου είδους επενεργειών. Εάν οι οφθαλμοί σας παρουσιάσουν σημάδια κόπωσης ή ξηρότητας ή σε περίπτωση που έχετε κάποιο από τα παραπάνω συμπτώματα, διακόψτε άμεσα τη χρήση της συγκεκριμένης συσκευής και μην τη χρησιμοποιήσετε για τουλάχιστον τριάντα λεπτά από τη στιγμή που θα υποχωρήσουν τα συμπτώματα.
- Η παρακολούθηση προβολής 3D ενώ κάθεστε πολύ κοντά στην οθόνη για παρατεταμένη χρονική περίοδο ενδέχεται να προκαλέσει βλάβη στην όρασή σας. Η ιδανική απόσταση προβολής θα πρέπει να είναι τουλάχιστον τρεις φορές το ύψος της οθόνης. Προτείνεται οι οφθαλμοί του θεατή να βρίσκονται στο ίδιο επίπεδο με την οθόνη.
- Η παρακολούθηση προβολής 3D όταν φοράτε γυαλιά 3D για παρατεταμένη χρονική περίοδο ενδέχεται να προκαλέσει πονοκέφαλο ή κόπωση. Σε περίπτωση που νιώσετε πονοκέφαλο, κόπωση ή ίλιγγο σταματήστε να παρακολουθείτε την προβολή 3D και ξεκουραστείτε.
- Μην χρησιμοποιείτε τα γυαλιά 3D για άλλους σκοπούς πέρα από την παρακολούθηση της προβολής 3D.
- Η χρήση των γυαλιών 3D για άλλους σκοπούς (όπως γυαλιά όρασης, γυαλιά ηλίου, προστατευτικά ματογυαλία, κ.λπ.) ενδέχεται να είναι επιζήμια και να βλάψει την όρασή σας.
- Η παρακολούθηση προβολής 3D ενδέχεται να προκαλέσει αποπροσανατολισμό σε κάποιους θεατές. Συνεπώς, ΜΗΝ τοποθετείτε τον ΠΡΟΒΟΛΕΑ 3D κοντά σε σκάλες, καλώδια, μπαλκόνια ή άλλα αντικείμενα τα οποία ενδέχεται να ανατραπούν, να τρέξετε επάνω τους, να τα σπρώξετε κάτω, να σπάσουν ή να πέσουν.

Πνευματικής Ιδιοκτησίας

Αυτή η δημοσίευση, συμπεριλαμβανομένων όλων των φωτογραφιών, των εικόνων και του λογισμικού προστατεύεται από διεθνείς κανόνες πνευματικής ιδιοκτησίας με την επιφύλαξη όλων των δικαιωμάτων. Η αναπαραγωγή του παρόντος εγχειριδίου είτε μέρους του περιεχομένου του απαγορεύεται χωρίς τη γραπτή συναίνεση του συγγραφέα.

© Πνευματικής Ιδιοκτησίας 2018

Αποποίηση ευθύνης

Οι πληροφορίες του παρόντος εγγράφου υπόκεινται σε αλλαγή χωρίς ειδοποίηση. Ο κατασκευαστής δεν παρέχει υποσχέσεις ή εγγυήσεις σχετικά με οποιοδήποτε περιεχόμενο του παρόντος εντύπου και σε καμία περίπτωση δεν μπορεί να θεωρηθεί υπεύθυνος για οποιαδήποτε σιωπηρή εγγύηση περί εμπορευσιμότητας ή καταλληλότητας για οποιονδήποτε σκοπό. Επιπλέον, ο κατασκευαστής διατηρεί το δικαίωμα της αναθεώρησης του παρόντος εντύπου και της τροποποίησης των περιεχομένων του χωρίς την υποχρέωση προηγούμενης ενημέρωσης οποιουδήποτε προσώπου σχετικά με αναθεωρήσεις και αλλαγές.

Αναγνώριση εμπορικών σημάτων

Η ονομασία Kensington είναι σήμα κατατεθέν στις ΗΠΑ της ACCO Brand Corporation με εγκεκριμένες καταχωρήσεις και αιτήσεις σε εκκρεμότητα σε άλλες χώρες σε όλο τον κόσμο.

HDMI, το λογότυπο HDMI και το High-Definition Multimedia Interface είναι εμπορικά σήματα ή σήματα κατατεθέντα της HDMI Licensing LLC στις Ηνωμένες Πολιτείες και άλλες χώρες.

Το DLP®, το DLP Link και το λογότυπο DLP είναι εμπορικά σήματα που έχουν εκχωρηθεί από την Texas Instruments και το BrilliantColor™ είναι ένα εμπορικό σήμα της Texas Instruments.

Όλα τα άλλα ονόματα προϊόντων που χρησιμοποιούνται σε αυτό το εγχειρίδιο αποτελούν ιδιοκτησία των αντίστοιχων κατόχων τους και είναι αναγνωρισμένα.

Το DARBEE είναι εμπορικό σήμα της Darbee Products, Inc.

FCC

Αυτή η συσκευή έχει δοκιμαστεί και έχει βρεθεί πως συμμορφώνεται με τα όρια για μια ψηφιακή συσκευή Κλάσης B σύμφωνα με το Μέρος 15 των Κανονισμών της FCC. Τα όρια αυτά έχουν σχεδιαστεί για να παρέχουν εύλογη προστασία από επιβλαβείς παρεμβολές σε οικιστικές εγκαταστάσεις. Αυτή η συσκευή παράγει, χρησιμοποιεί και μπορεί να εκπέμψει ενέργεια ραδιοσυχνότητας και, αν δεν εγκατασταθεί και χρησιμοποιηθεί σύμφωνα με τις οδηγίες, μπορεί να προκαλέσει βλαβερή παρεμβολή σε ραδιοεπικοινωνίες.

Ωστόσο, δεν υπάρχουν εγγυήσεις ότι δεν πρόκειται να υπάρξουν παρεμβολές σε μια συγκεκριμένη εγκατάσταση. Αν αυτή η συσκευή προκαλέσει βλαβερή παρεμβολή στη ραδιοφωνική ή τηλεοπτική λήψη, πράγμα που μπορεί να καθοριστεί με το άνοιγμα και το κλείσιμο του εξοπλισμού, ο χρήστης ενθαρρύνεται να δοκιμάσει να διορθώσει την παρεμβολή με ένα ή περισσότερα από τα ακόλουθα μέτρα:

- Προσανατολίστε ή τοποθετήστε εκ νέου την κεραία λήψης.
- Αυξήστε το διαχωρισμό μεταξύ του εξοπλισμού και του δέκτη.
- Συνδέστε τη συσκευή σε μια πρίζα ή ένα κύκλωμα διαφορετικό από αυτό στο οποίο είναι συνδεδεμένος ο δέκτης.
- Συμβουλευτείτε το κατάστημα αγοράς ή έναν έμπειρο τεχνικό ραδιόφωνου/τηλεόρασης για βοήθεια.

Σημείωση: Θωρακισμένα καλώδια

Όλες οι συνδέσεις με άλλες συσκευές πρέπει να γίνονται με τη χρήση θωρακισμένων καλωδίων για να διατηρείται η συμμόρφωση με τους κανονισμούς της FCC.

Προσοχή

Αλλαγές ή τροποποιήσεις που δεν έχουν εγκριθεί ρητώς από τον κατασκευαστή μπορεί να ακυρώσουν την αρμοδιότητα του χρήστη, η οποία παραχωρείται από τη Federal Communications Commission, να λειτουργεί αυτόν τον προβολέα.

Συνθήκες λειτουργίας

Η παρούσα συσκευή συμμορφώνεται με τις απαιτήσεις που ορίζονται στο Τμήμα 15 του Κανονισμού FCC. Η λειτουργία υπόκειται στους ακόλουθους δύο όρους:

1. Αυτή η συσκευή δε μπορεί να προκαλέσει επιβλαβή παρεμβολή, και
2. Η συσκευή αυτή πρέπει να αποδέχεται τυχόν ληφθείσες παρεμβολές, συμπεριλαμβανομένων παρεμβολών οι οποίες δύνανται να προκαλέσουν ανεπιθύμητη λειτουργία.

Σημείωση: Χρήστες στον Καναδά

Αυτή η ψηφιακή συσκευή Κλάσης B συμμορφώνεται με το Καναδικό ICES-003.

Remarque à l'intention des utilisateurs canadiens

Cet appareil numérique de la classe B est conforme a la norme NMB-003 du Canada.

Δήλωση συμμόρφωσης για χώρες της E.E.

- Οδηγία EMC 2014/30/EK (συμπεριλαμβανομένων των τροποποιήσεων)
- Οδηγία 2014/35/EK περί χαμηλής τάσης
- Οδηγία R & TTE 1999/5/EK (αν το προϊόν έχει λειτουργία RF)

WEEE



Οδηγίες απόρριψης

Μην πετάτε αυτή την ηλεκτρονική συσκευή στα σκουπίδια όταν χαλάσει. Για να ελαχιστοποιηθεί η μόλυνση και να διασφαλιστεί η καλύτερη δυνατή προστασία του περιβάλλοντος, παρακαλούμε να την ανακυκλώσετε.

ΕΙΣΑΓΩΓΗ

Επισκόπηση συσκευασίας

Αποσκευάστε με προσοχή και επαληθεύστε ότι υπάρχουν όλα τα στοιχεία που παρατίθενται παρακάτω στα τυπικά εξαρτήματα. Μερικά από τα στοιχεία στα προαιρετικά εξαρτήματα μπορεί να μη διατίθενται ανάλογα με το μοντέλο, τις προδιαγραφές και την περιοχή αγοράς. Ανατρέξτε στην τοποθεσία αγοράς. Μερικά εξαρτήματα ενδέχεται να διαφέρουν από περιοχή σε περιοχή.

Η κάρτα εγγύησης παρέχεται μόνο σε συγκεκριμένες περιοχές. Για αναλυτικές πληροφορίες επικοινωνήστε με τον τοπικό αντιπρόσωπό σας.

Τυπικά αξεσουάρ

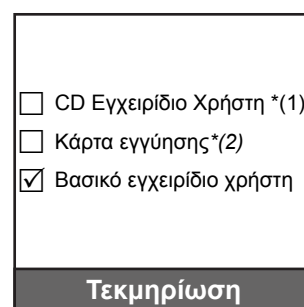

Σημείωση:

- Το τηλεχειριστήριο τροφοδοτείται με μπαταρίες.
- *(1) Για το Εγχειρίδιο χρήστη, επισκεφθείτε τη διεύθυνση www.optoma.com/support/download.
- *(2) Για πληροφορίες εγγύησης, επισκεφθείτε τη διεύθυνση www.optoma.com/support/download.
- *(3) Το πραγματικό τηλεχειριστήριο ενδέχεται να διαφέρει ανάλογα με την περιοχή.

Προαιρετικά αξεσουάρ



Σημείωση: Τα προαιρετικά αξεσουάρ διαφέρουν ανάλογα με το μοντέλο, τις προδιαγραφές και την περιοχή.

ΕΙΣΑΓΩΓΗ

Επισκόπηση προϊόντος

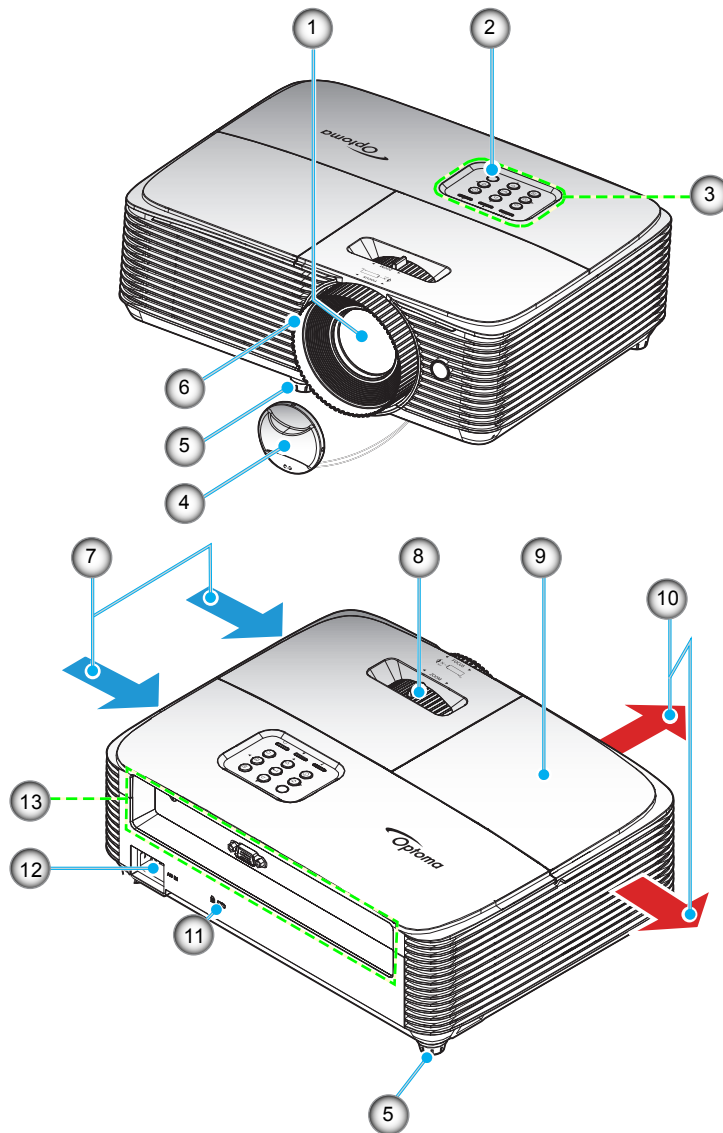

Σημείωση: Διατηρήστε μια ελάχιστη απόσταση 20 εκ. ανάμεσα στις ετικέτες "είσοδος" και "έξοδος".

Αρ.	Στοιχείο	Αρ.	Στοιχείο
1.	Φακός	8.	Μοχλός Ζουμ
2.	Δέκτη υπερύθρων	9.	Καπάκι λάμπας
3.	Πληκτρολόγιο	10.	Εξαερισμός (έξοδος)
4.	Καπάκι φακού	11.	Kensington™ Lock Port
5.	Πόδια ρύθμισης κλίσης	12.	Υποδοχή τροφοδοσίας
6.	Δακτύλιος εστίασης	13.	Είσοδος / Έξοδος
7.	Εξαερισμός (είσοδος)		

ΕΙΣΑΓΩΓΗ

Συνδέσεις

SVGA_XGA_WXGA (Τύπος 1 (3 IO))

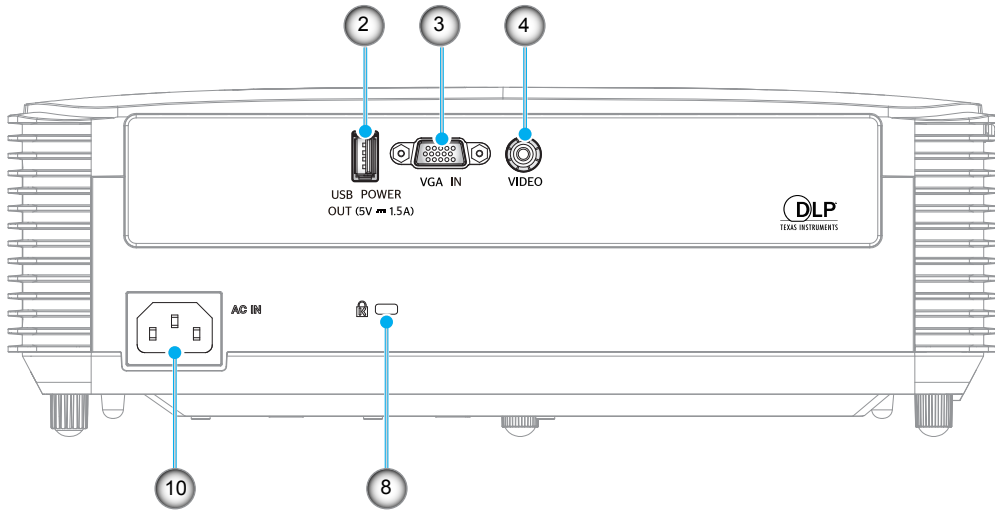

SVGA_XGA_WXGA (Τύπος 2 (6 IO))

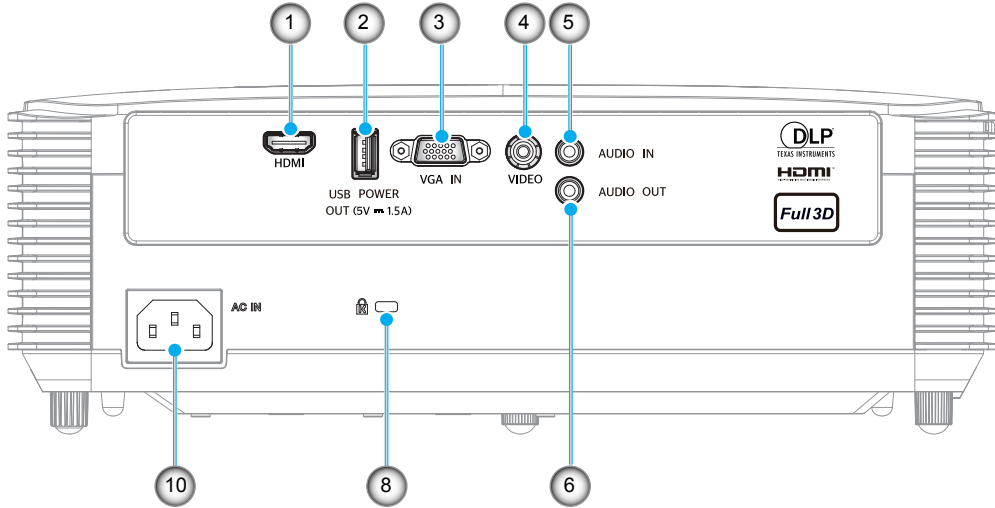

SVGA_XGA_WXGA (Τύπος 3 (8 IO))

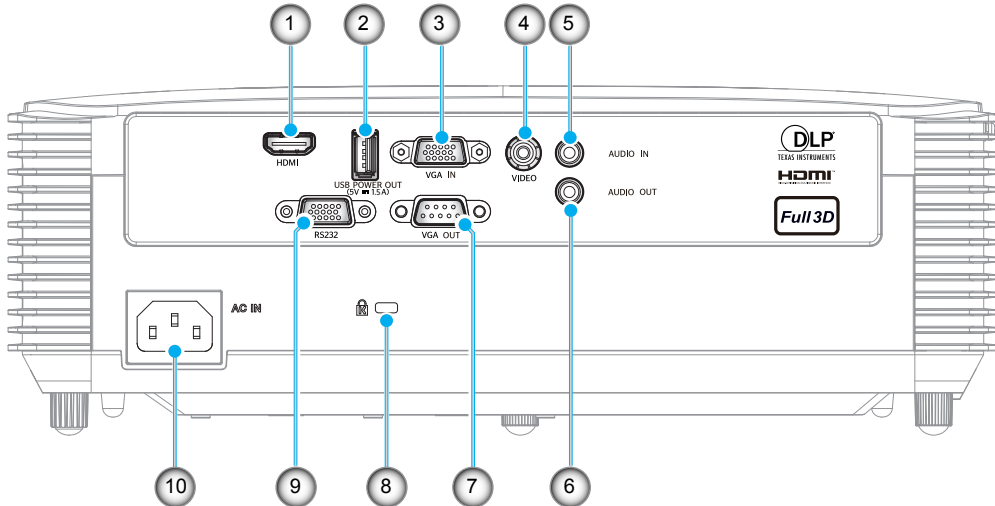

ΕΙΣΑΓΩΓΗ

Αρ.	Στοιχείο	Τύπος 1 (3 IO)	Τύπος 2 (6 IO)	Τύπος 3 (8 IO)
1.	Θύρα σύνδεσης HDMI	Δ/Υ	✓	✓
2.	Ακροδέκτης εξόδου ισχύος USB (5V=1,5A) Ακροδέκτης / ΠΟΝΤΙΚΙ / Ακροδέκτης επισκευής	✓	✓	✓
3.	Ακροδέκτης εισόδου VGA	✓	✓	✓
4.	Ακροδέκτης ΒΙΝΤΕΟ	✓	✓	✓
5.	Ακροδέκτης εισόδου ήχου	Δ/Υ	✓	✓
6.	Ακροδέκτης εξόδου ήχου	Δ/Υ	✓	✓
7.	Ακροδέκτης εξόδου VGA	Δ/Υ	Δ/Υ	✓
8.	Θύρα κλειδαριάς Kensington™	✓	✓	✓
9.	Ακροδέκτης RS232	Δ/Υ	Δ/Υ	✓
10.	Υποδοχή τροφοδοσίας	✓	✓	✓

Σημείωση: "✓" σημαίνει ότι το στοιχείο υποστηρίζεται, "Δ/Υ" σημαίνει ότι δεν είναι διαθέσιμο.

Σημείωση:

- Το απομακρυσμένο ποντίκι απαιτεί ειδικό τηλεχειριστήριο.
- Οι Είσοδοι/Εξοδοι (I/O) εξαρτώνται από τον προβολέα που αγοράζετε, ελέγξτε το φυσικό προϊόν για αναφορά.

ΕΙΣΑΓΩΓΗ

Πληκτρολόγιο

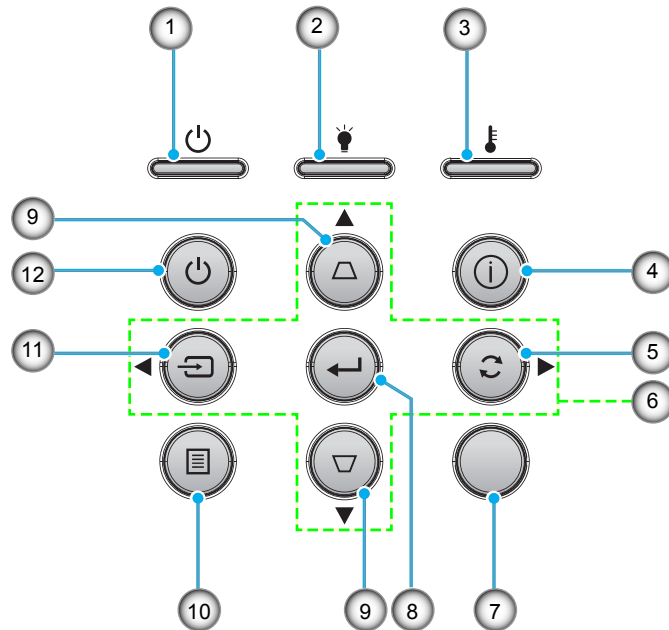

Αρ.	Στοιχείο	Αρ.	Στοιχείο
1.	LED Ενεργοποίησης/Σε αναμονή	7.	Δέκτη υπέρυθρων
2.	LED λάμπας	8.	Είσοδος
3.	LED θερμοκρασίας	9.	Διόρθωση Keystone
4.	Πληροφορίες	10.	Μενού
5.	Επανασυγχρονισμός	11.	Πηγής
6.	Τέσσερα κουμπιά επιλογής κατεύθυνσης	12.	Τροφοδοσία

ΕΙΣΑΓΩΓΗ

Τηλεχειριστήριο 1

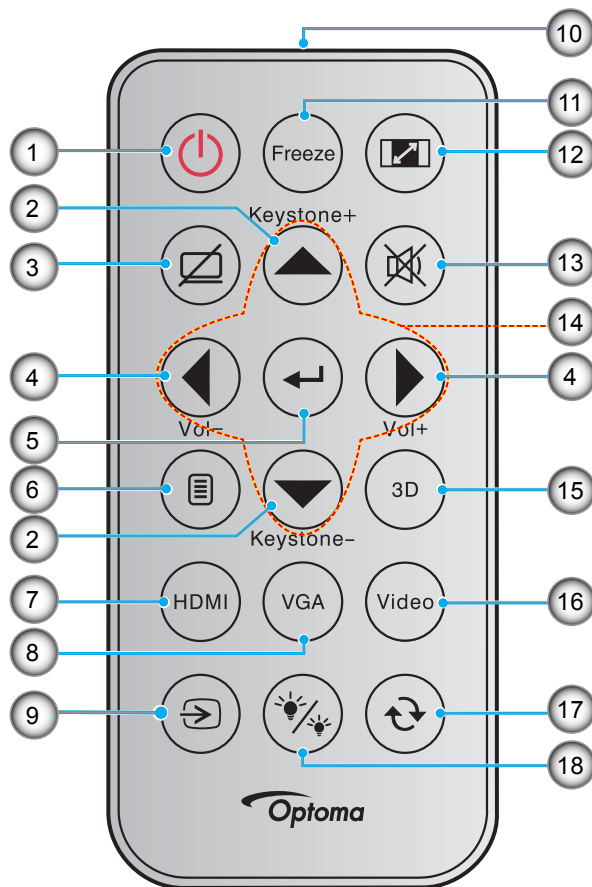

Αρ.	Στοιχείο	Αρ.	Στοιχείο
1.	Ενεργοποίηση/Απενεργοποίηση	10.	Λυχνία LED ένδειξης υπέρυθρων
2.	Keystone +/-	11.	Πάγωμα
3.	Σίγαση AV	12.	Αναλογία Εικόνας
4.	Ένταση +/-	13.	Σίγαση ήχου
5.	Είσοδος	14.	Τέσσερα κουμπιά επιλογής κατεύθυνσης
6.	Μενού	15.	Τρεις διαστάσεις (3D)
7.	HDMI	16.	Video
8.	VGA	17.	Επανασυγχρονισμός
9.	Πηγής	18.	Λειτουργία Φωτεινότητας

Σημείωση:

- Το πραγματικό τηλεχειριστήριο ενδέχεται να διαφέρει ανάλογα με την περιοχή.
- Μερικά πλήκτρα ενδέχεται να μην έχουν λειτουργία για τα μοντέλα τα οποία δεν υποστηρίζουν αυτές τις δυνατότητες.
- Πριν να χρησιμοποιήσετε για πρώτη φορά το τηλεχειριστήριο, αφαιρέστε τη διαφανή μονωτική ταινία. Ανατρέξτε στη σελίδα 24 για την εγκατάσταση της μπαταρίας.

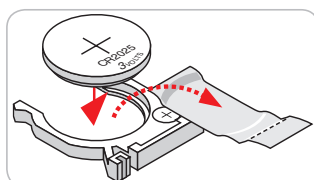

ΕΙΣΑΓΩΓΗ

Τηλεχειριστήριο 2

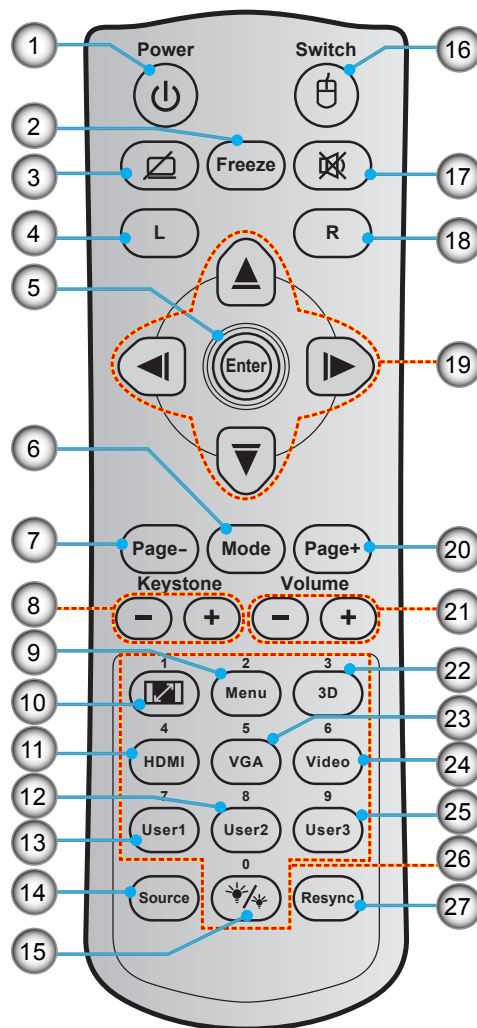

Αρ.	Στοιχείο	Αρ.	Στοιχείο
1.	Ενεργοποίηση/Απενεργοποίηση	15.	Λειτ. Φωτεινότητας
2.	Πάγωμα	16.	Ενεργοποίηση/απενεργοποίηση ποντικιού
3.	Προβολή κενού / Σίγαση ήχου	17.	Σίγαση ήχου
4.	Αριστερό κλικ ποντικιού	18.	Δεξί κλικ ποντικιού
5.	Είσοδος	19.	Τέσσερα κουμπιά επιλογής κατεύθυνσης
6.	Λειτουργία	20.	Σελίδα +
7.	Σελίδα -	21.	Ένταση -/+
8.	Keystone - / +	22.	Ενεργοποίηση/απενεργοποίηση μενού 3D
9.	Μενού	23.	VGA
10.	Αναλογία Εικόνας	24.	Video
11.	HDMI	25.	Χρήστης3
12.	Χρήστης2	26.	Αριθμητικό πληκτρολόγιο (0-9)
13.	Χρήστης1	27.	Επανασυγχρονισμός
14.	Πηγής		

Σημείωση:

- Το πραγματικό τηλεχειριστήριο ενδέχεται να διαφέρει ανάλογα με την περιοχή.
- Μερικά πλήκτρα ενδέχεται να μην έχουν λειτουργία για τα μοντέλα τα οποία δεν υποστηρίζουν αυτές τις δυνατότητες.

ΕΙΣΑΓΩΓΗ

Τηλεχειριστήριο 3

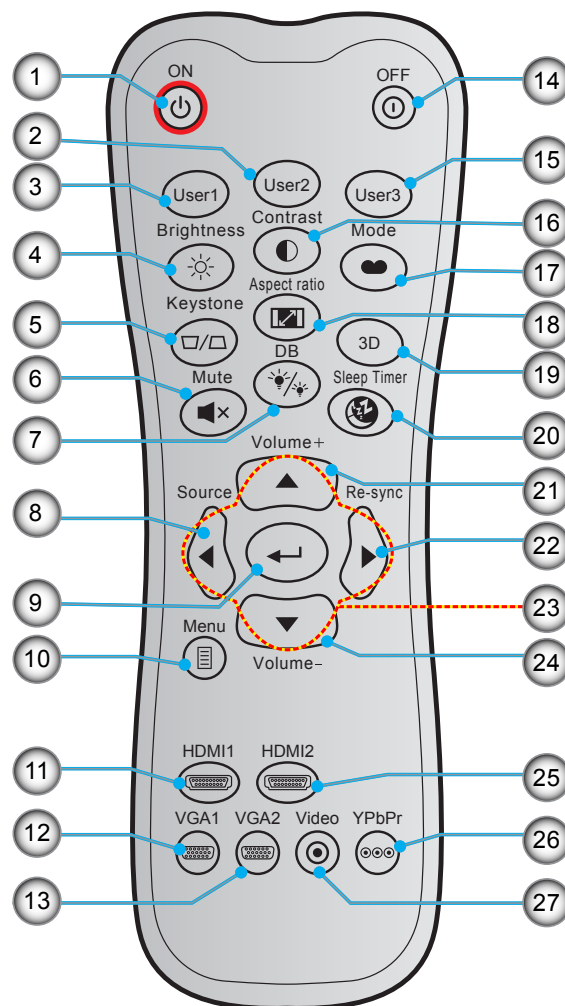

Αρ.	Στοιχείο	Αρ.	Στοιχείο
1.	Ενεργοποίηση	15.	Χρήστης3
2.	Χρήστης2	16.	Αντίθεση
3.	Χρήστης1	17.	Είδος Εικόνας
4.	Φωτεινότητα	18.	Αναλογία Εικόνας
5.	Keystone	19.	Ενεργοποίηση/απενεργοποίηση μενού 3D
6.	Σίγαση ήχου	20.	Χρον. Ύπνου
7.	DB (Dynamic Black)	21.	Ένταση +
8.	Πηγή	22.	Επανασυγχρονισμός
9.	Είσοδος	23.	Τέσσερα κουμπιά επιλογής κατεύθυνσης
10.	Μενού	24.	Ένταση -
11.	HDMI1	25.	HDMI2
12.	VGA1 (not supported)	26.	YPbPr (not supported)
13.	VGA2 (not supported)	27.	Video (δεν υποστηρίζεται)
14.	Απενεργοποίηση		

Σημείωση:

- Το πραγματικό τηλεχειριστήριο ενδέχεται να διαφέρει ανάλογα με την περιοχή.
- Μερικά πλήκτρα ενδέχεται να μην έχουν λειτουργία για τα μοντέλα τα οποία δεν υποστηρίζουν αυτές τις δυνατότητες.

ΕΙΣΑΓΩΓΗ

Τηλεχειριστήριο 4

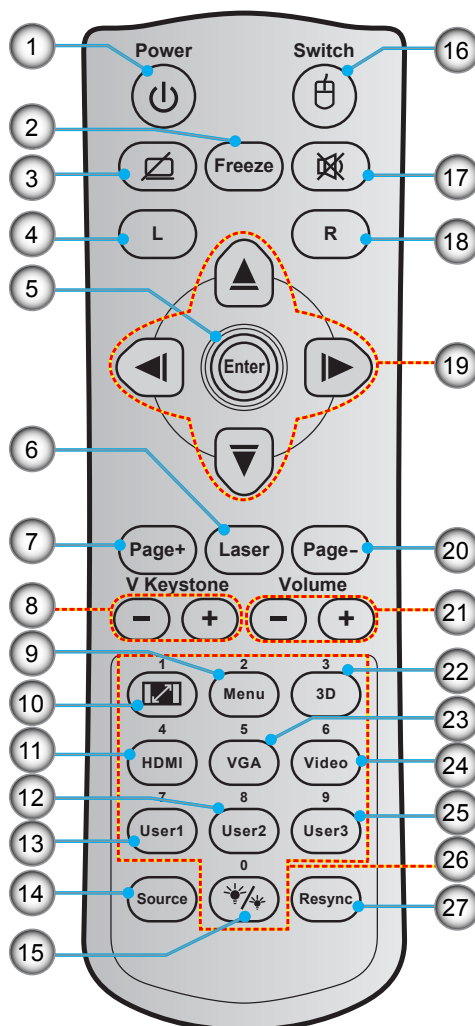

Αρ.	Στοιχείο	Αρ.	Στοιχείο
1.	Ενεργοποίηση/Απενεργοποίηση	15.	Λειτ. Φωτεινότητας
2.	Πάγωμα	16.	Ενεργοποίηση/απενεργοποίηση ποντικιού
3.	Προβολή κενού / Σίγαση ήχου	17.	Σίγαση ήχου
4.	Αριστερό κλικ ποντικιού	18.	Δεξί κλικ ποντικιού
5.	Είσοδος	19.	Τέσσερα κουμπιά επιλογής κατεύθυνσης
6.	Λείζερ	20.	Σελίδα -
7.	Σελίδα +	21.	Ένταση -/+
8.	Κάθετο Keystone - / +	22.	Ενεργοποίηση/απενεργοποίηση μενού 3D
9.	Μενού	23.	VGA
10.	Αναλογία Εικόνας	24.	Video
11.	HDMI	25.	Χρήστης3
12.	Χρήστης2	26.	Αριθμητικό πληκτρολόγιο (0-9)
13.	Χρήστης1	27.	Επανασυγχρονισμός
14.	Πηγής		

Σημείωση:

- Το πραγματικό τηλεχειριστήριο ενδέχεται να διαφέρει ανάλογα με την περιοχή.
- Μερικά πλήκτρα ενδέχεται να μην έχουν λειτουργία για τα μοντέλα τα οποία δεν υποστηρίζουν αυτές τις δυνατότητες.

ΡΥΘΜΙΣΗ ΚΑΙ ΕΓΚΑΤΑΣΤΑΣΗ

Εγκατάσταση του προβολέα

Ο προβολέας έχει σχεδιαστεί για εγκατάσταση σε μία από τέσσερις πιθανές θέσεις.

Η διάταξη της αίθουσας ή οι προσωπικές προτιμήσεις σας θα υπαγορεύσουν τη θέση εγκατάστασης που θα επιλέξετε. Λάβετε υπόψη το μέγεθος και τη θέση της οθόνης σας, τη θέση της κατάλληλης πρίζας, καθώς και την τοποθεσία και απόσταση μεταξύ προβολέα και υπόλοιπου εξοπλισμού.

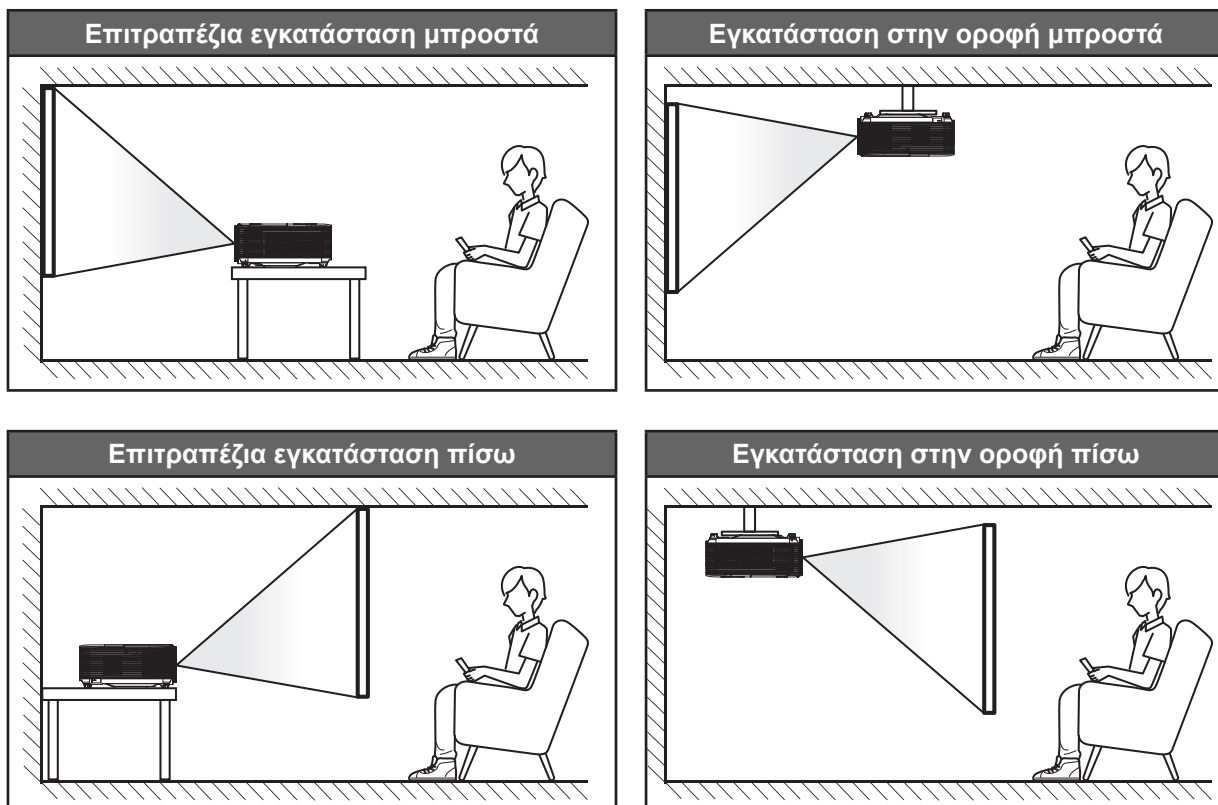

Ο προβολέας πρέπει να τοποθετηθεί επίπεδος πάνω σε μια επιφάνεια και σε γωνία 90 μοίρες / κάθετα στην οθόνη.

- Για να καθορίσετε τη θέση του προβολέα για ένα δεδομένο μέγεθος οθόνης, ανατρέξτε στον πίνακα αποστάσεων στη σελίδα 54-56.
- Για να καθορίσετε το μέγεθος της οθόνης για μια δεδομένη απόσταση, ανατρέξτε στον πίνακα αποστάσεων στη σελίδα 54-56.

Σημείωση: Όσο πιο μακριά από την οθόνη τοποθετηθεί ο προβολέας τόσο αυξάνει το μέγεθος της προβαλλόμενης εικόνας και η κάθετη μετατόπιση αυξάνεται αναλογικά.

ΣΗΜΑΝΤΙΚΟ!

Μην θέτετε σε λειτουργία τον προβολέα σε οποιονδήποτε άλλο προσανατολισμό εκτός από επιτραπέζια ή επιτυχία στήριξη. Ο προβολέας πρέπει να είναι οριζόντιος και χωρίς κλίση είτε προς τα μπρος είτε προς τα πίσω είτε αριστερά/δεξιά. Οποιοσδήποτε άλλος προσανατολισμός θα ακυρώσει την εγγύηση και μπορεί να μειώσει τη διάρκεια ζωής της λάμπας του προβολέα ή του ίδιου του προβολέα. Για συμβουλές σχετικά με μη τυπική εγκατάσταση επικοινωνήστε με την Optoma.

ΡΥΘΜΙΣΗ ΚΑΙ ΕΓΚΑΤΑΣΤΑΣΗ

Προειδοποίηση για την εγκατάσταση του προβολέα (SVGA_XGA_WXGA)

- Τοποθετήστε τον προβολέα σε οριζόντια θέση.

Η γωνία κλίσης του προβολέα δεν θα πρέπει να υπερβαίνει τις 15 μοίρες, ούτε θα πρέπει ο προβολέας να εγκατασταθεί με οποιονδήποτε άλλο τρόπο εκτός από την επιφάνεια εργασίας και την βάση, διαφορετικά η ζωή της λάμπας θα μπορούσε να μειωθεί δραματικά και να οδηγήσει σε άλλες απρόβλεπτες ζημιές.



- Αφήστε τουλάχιστον 30εκ. απόσταση γύρω από την έξοδο αέρα.

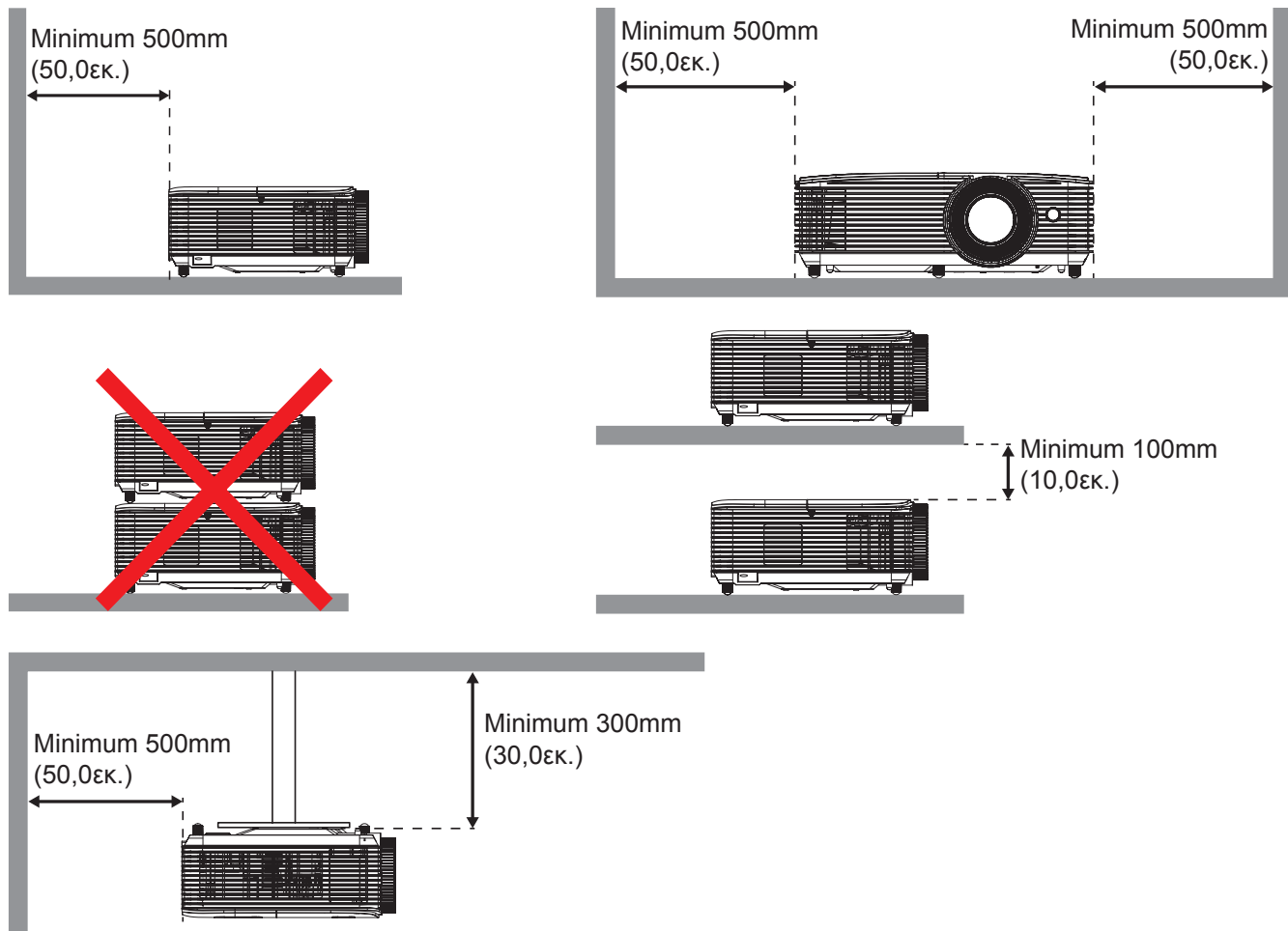

- Διασφαλίστε ότι τα ανοίγματα αέρα δεν ανακυκλώνουν τον ζεστό αέρα που βγαίνει από την έξοδο αέρα.
- Όταν χειρίζεστε τον προβολέα σε κλειστό χώρο, βεβαιωθείτε ότι η θερμοκρασία του περιβάλλοντος χώρου εντός του περιβλήματος δεν υπερβαίνει τη θερμοκρασία λειτουργίας ενώ ο προβολέας είναι σε λειτουργία και ότι τα ανοίγματα εισαγωγής και εξαγωγής αέρα είναι ανεμπόδιστα.
- Όλα τα περιβλήματα θα πρέπει να περάσουν μια πιστοποιημένη θερμική αξιολόγηση για να διασφαλιστεί ότι ο προβολέας δεν ανακυκλώνει τον εξαγόμενο αέρα, καθώς αυτό μπορεί να προκαλέσει διακοπή λειτουργίας της συσκευής ακόμη και αν η θερμοκρασία του περιβλήματος είναι με το αποδεκτό εύρος θερμοκρασίας λειτουργίας.

ΡΥΘΜΙΣΗ ΚΑΙ ΕΓΚΑΤΑΣΤΑΣΗ

SVGA_XGA_WXGA (Τύπος 1 (3 IO))

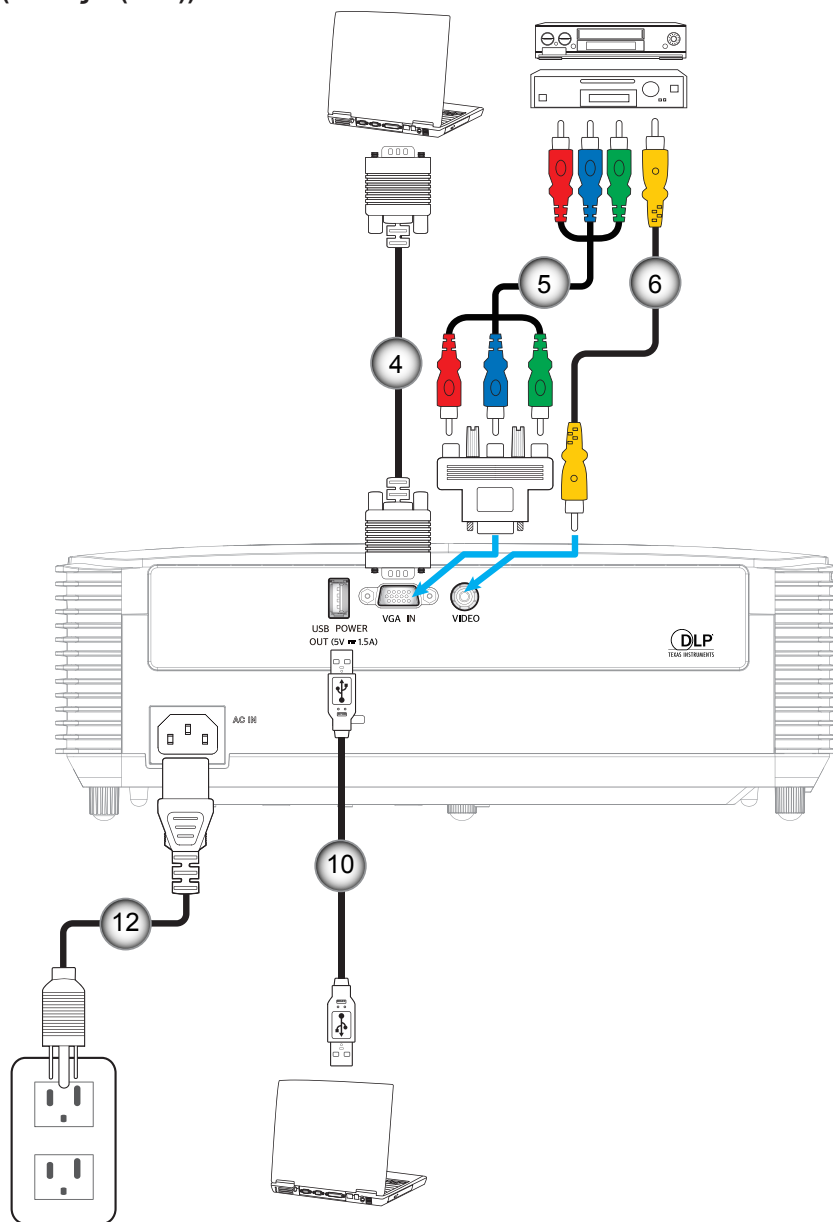

ΡΥΘΜΙΣΗ ΚΑΙ ΕΓΚΑΤΑΣΤΑΣΗ

SVGA_XGA_WXGA (Τύπος 2 (6 IO))

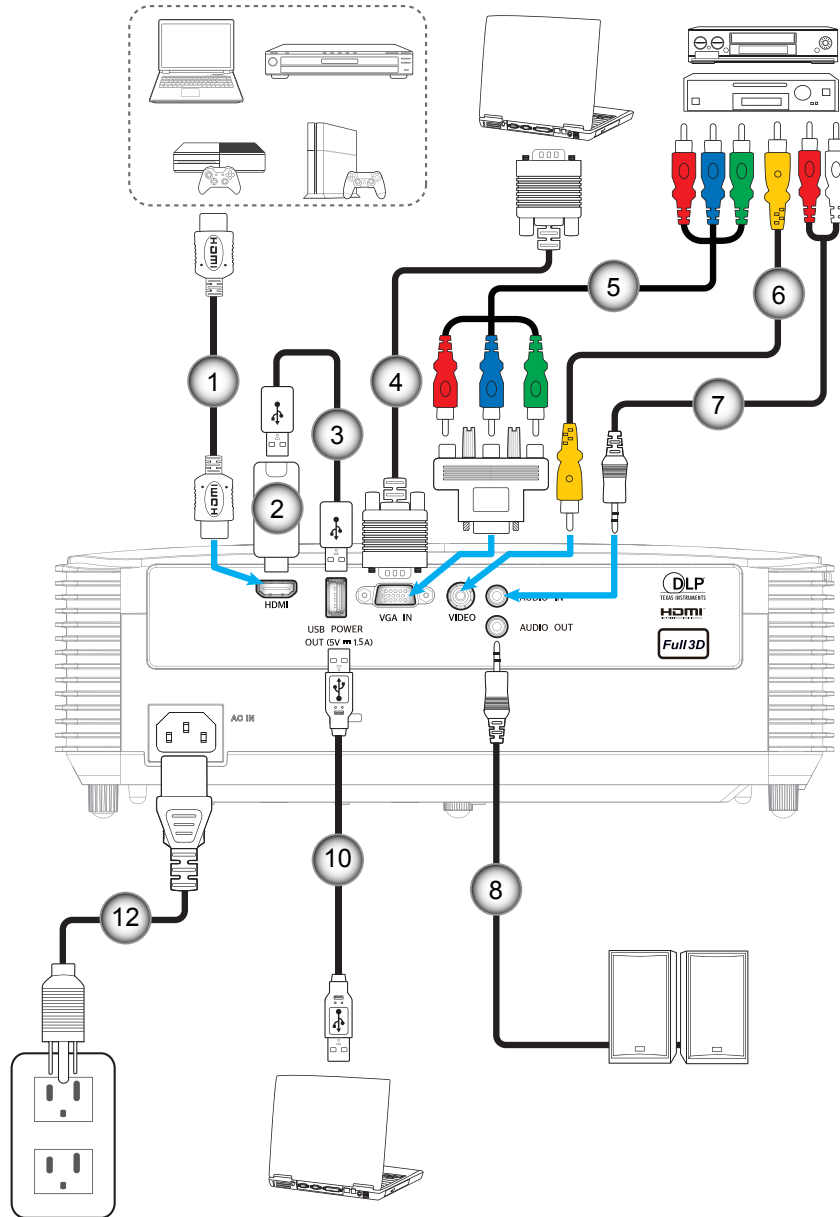

ΡΥΘΜΙΣΗ ΚΑΙ ΕΓΚΑΤΑΣΤΑΣΗ

SVGA_XGA_WXGA (Τύπος 3 (8 IO))

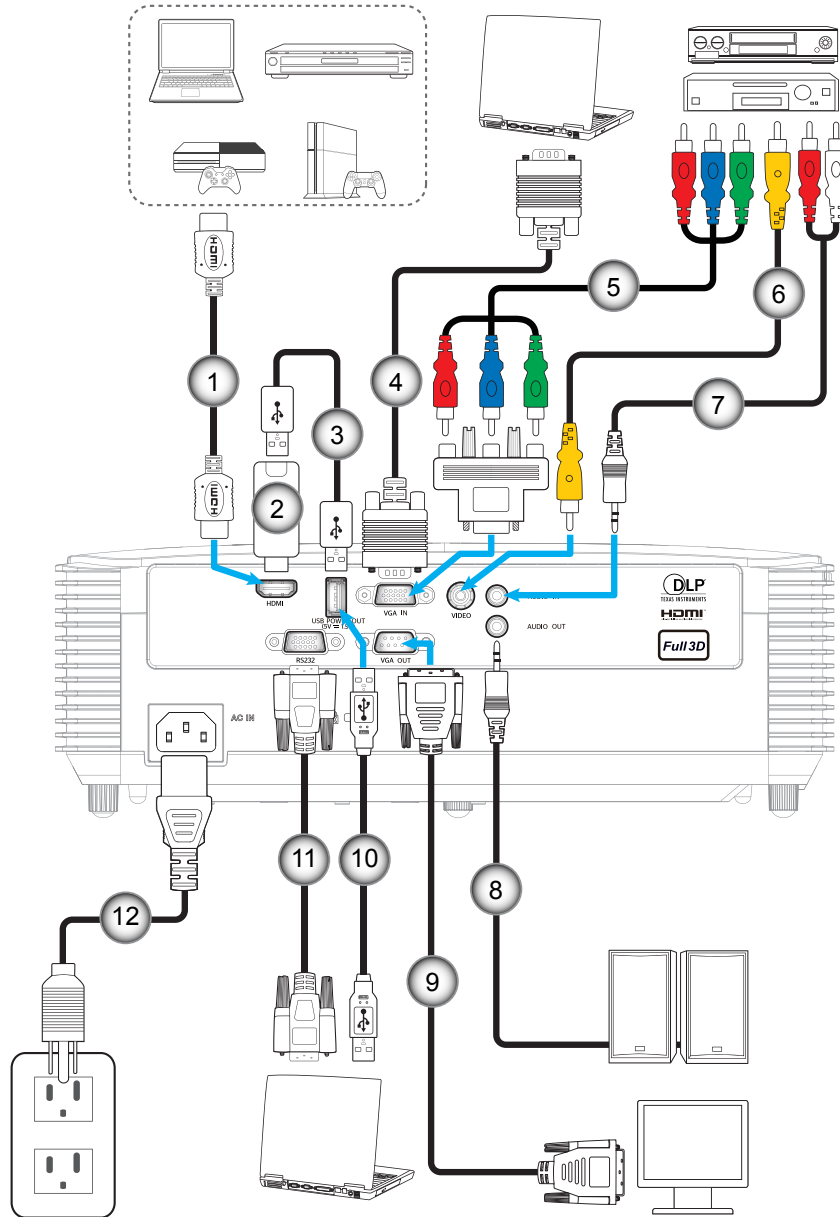

ΡΥΘΜΙΣΗ ΚΑΙ ΕΓΚΑΤΑΣΤΑΣΗ

Αρ.	Στοιχείο	Τύπος 1 (3 IO)	Τύπος 2 (6 IO)	Τύπος 3 (8 IO)
1.	Καλώδιο HDMI	Δ/Υ	✓	✓
2.	HDMI Stick	Δ/Υ	✓	✓
3.	Καλώδιο τροφοδοσίας USB	Δ/Υ	✓	✓
4.	Καλώδιο εισόδου VGA	✓	✓	✓
5.	Καλώδιο RCA Component	✓	✓	✓
6.	Καλώδιο βίντεο	✓	✓	✓
7.	Καλώδιο εισόδου ήχου	Δ/Υ	✓	✓
8.	Καλώδιο εξόδου ήχου	Δ/Υ	✓	✓
9.	Καλώδιο εξόδου VGA	Δ/Υ	Δ/Υ	✓
10.	Καλώδιο USB (πλήκτρα ελέγχου ποντικιού)	✓	✓	✓
11.	Καλώδιο RS232	Δ/Υ	Δ/Υ	✓
12.	Καλώδιο τροφοδοσίας	✓	✓	✓

Σημείωση: "✓" σημαίνει ότι το στοιχείο υποστηρίζεται, "Δ/Υ" σημαίνει ότι δεν είναι διαθέσιμο.

ΡΥΘΜΙΣΗ ΚΑΙ ΕΓΚΑΤΑΣΤΑΣΗ

Ρύθμιση της προβαλλόμενης εικόνας

Ύψος εικόνας

Ο προβολέας είναι εξοπλισμένος με ένα πόδι ανύψωσης για τη ρύθμιση του ύψους της εικόνας.

1. Εντοπίστε το ρυθμιζόμενο πόδι που θέλετε να ρυθμίσετε στην κάτω πλευρά του προβολέα.
2. Περιστρέψτε τους ρυθμιζόμενους δακτυλίους δεξιόστροφα ή αριστερόστροφα για να χαμηλώσετε ή να ανυψώσετε τον προβολέα.

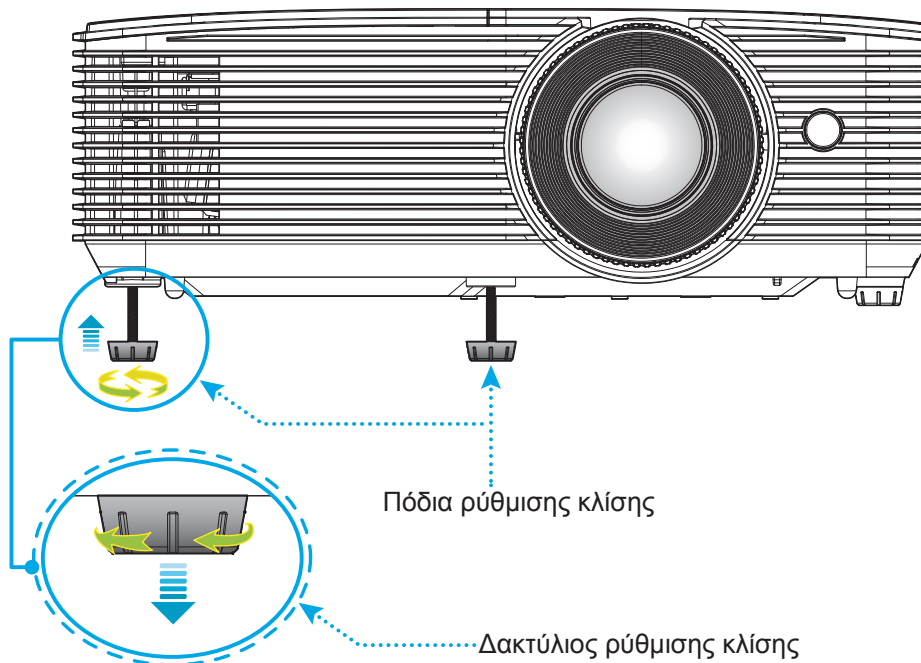

Ζουμ και Εστίαση

- Για να προσαρμόσετε το μέγεθος της εικόνας, στρέψτε το μοχλό ζουμ δεξιόστροφα ή αριστερόστροφα για να αυξήσετε ή να μειώσετε το μέγεθος της προβαλλόμενης εικόνας.
- Για να προσαρμόσετε την εστίαση, στρέψτε το δακτύλιο εστίασης δεξιόστροφα ή αριστερόστροφα μέχρι η εικόνα να είναι ευκρινής και ευανάγνωστη.

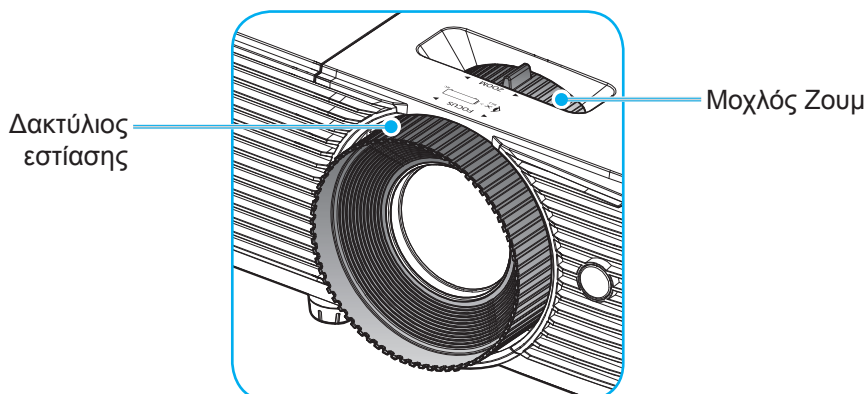

Σημείωση: Ο προβολέας θα εστιάσει σε μια απόσταση από 1μ έως 12μ (για τα μοντέλα SVGA, XGA και WXGA).

ΡΥΘΜΙΣΗ ΚΑΙ ΕΓΚΑΤΑΣΤΑΣΗ

Τοποθέτηση / αντικατάσταση των μπαταριών

1. Πιέστε σταθερά και σύρετε για να αφαιρέσετε το κάλυμμα μπαταριών.

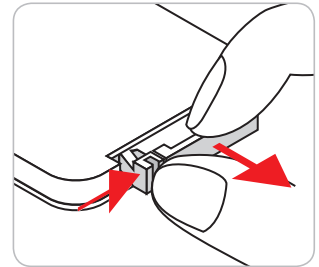

2. Εγκαταστήστε μια καινούργια μπαταρία στο διαμέρισμα. Αφαιρέστε την παλιά μπαταρία και εγκαταστήστε μια καινούργια (CR2025). Βεβαιωθείτε ότι η πλευρά με το "+" βλέπει προς τα πάνω.

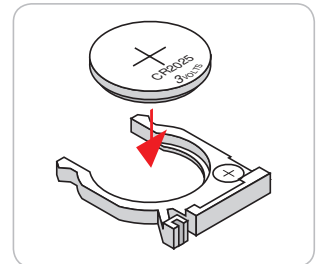

3. Επανατοποθετήστε το κάλυμμα.

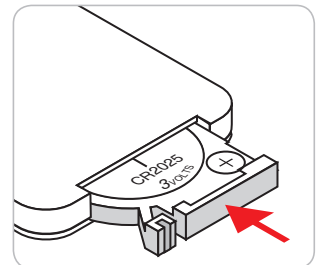

ΠΡΟΣΟΧΗ: Για να διασφαλίσετε την ασφαλή λειτουργία, τηρείτε τις ακόλουθες προφυλάξεις:

- Χρησιμοποιήστε μπαταρία τύπου CR2025.
- Αποφεύγετε την επαφή με νερό ή υγρά.
- Ποτέ μην εκθέτετε το τηλεχειριστήριο σε υγρασία ή θερμότητα.
- Μην ρίχνετε κάτω το τηλεχειριστήριο.
- Αν υπάρχει διαρροή μπαταρίας στο τηλεχειριστήριο, σκουπίστε προσεκτικά το περίβλημα και εγκαταστήστε καινούργιες μπαταρίες.
- Κίνδυνος έκρηξης σε περίπτωση εσφαλμένης αντικατάστασης της μπαταρίας.
- Να αποθέτετε τις χρησιμοποιημένες μπαταρίες ως απορρίμματα σύμφωνα με τις οδηγίες.

ΡΥΘΜΙΣΗ ΚΑΙ ΕΓΚΑΤΑΣΤΑΣΗ

Εύρος λειτουργίας

Ο αισθητήρας υπέρυθρων (IR) για το τηλεχειριστήριο βρίσκεται στην άνω πλευρά του προβολέα. Για να λειτουργήσει σωστά το τηλεχειριστήριο βεβαιωθείτε ότι το κρατάτε σε γωνία έως 30 μοίρες και κάθετα στον άνω αισθητήρα υπέρυθρων (IR) του προβολέα. Η απόσταση μεταξύ του τηλεχειριστηρίου και του αισθητήρα δεν πρέπει να ξεπερνά τα 6 μέτρα (~ 20 πόδια).

Σημείωση: Όταν κατευθύνετε το τηλεχειριστήριο απευθείας (γωνία 0 μοιρών) στον αισθητήρα IR, η απόσταση μεταξύ του τηλεχειριστηρίου και του αισθητήρα δεν πρέπει να είναι μεγαλύτερη από 8 μέτρα (~ 26 πόδια).

- Σιγουρευτείτε ότι δεν υπάρχουν εμπόδια ανάμεσα στο τηλεχειριστήριο και στον αισθητήρα υπέρυθρων (IR) στον προβολέα που μπορεί να παρεμποδίσουν τη δέσμη υπέρυθρης ακτινοβολίας.
- Βεβαιωθείτε ότι ο πομπός υπέρυθρων (IR) του τηλεχειριστηρίου δεν έρχεται άμεσα σε επαφή με το φως του ηλίου ή με φως από λαμπτήρες φωτισμού.
- Διατηρήστε το τηλεχειριστήριο μακριά από λαμπτήρες φθορισμού σε απόσταση μεγαλύτερη από 2 μ. αλλιώς μπορεί να μη λειτουργήσει σωστά.
- Αν το τηλεχειριστήριο βρίσκεται κοντά σε λαμπτήρες φθορισμού αναστροφου τύπου, μπορεί να μη λειτουργεί αποτελεσματικά κάποιες φορές.
- Αν το τηλεχειριστήριο και ο προβολέας βρίσκονται σε πολύ κοντινή απόσταση, το τηλεχειριστήριο μπορεί να μη λειτουργεί αποτελεσματικά.
- Όταν στοχεύετε στην οθόνη, η αποτελεσματική απόσταση είναι μικρότερη από 6 μ. από το τηλεχειριστήριο έως την οθόνη και αντανακλά τις υπέρυθρες ακτίνες πίσω προς τον προβολέα. Ωστόσο, το αποτελεσματικό εύρος λειτουργίας μπορεί να αλλάζει ανάλογα με τις οθόνες.

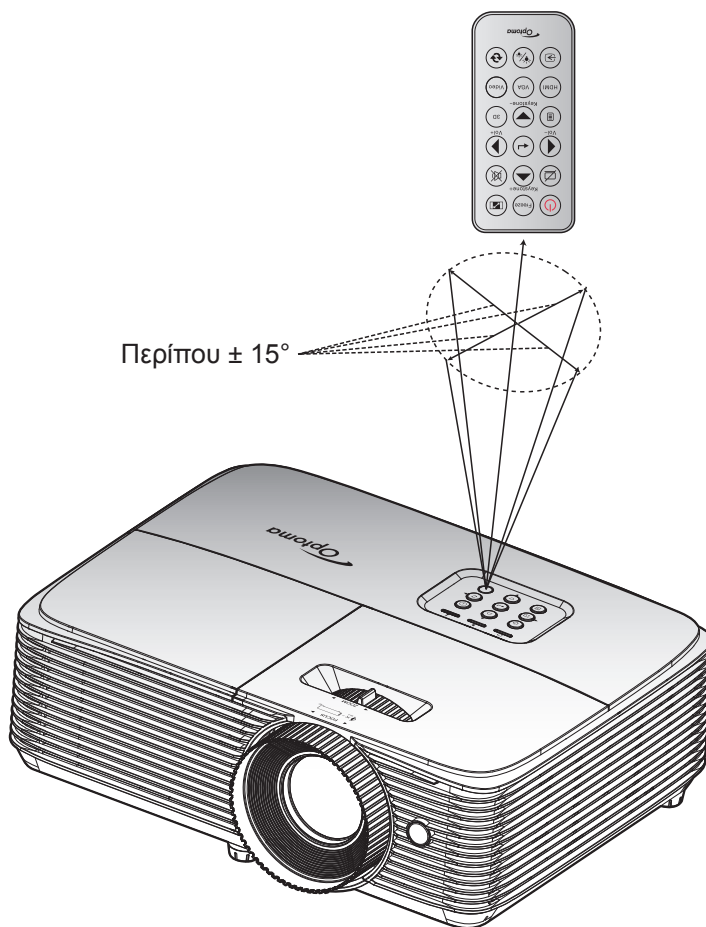

ΧΡΗΣΗ ΤΟΥ ΠΡΟΒΟΛΕΑ

Ενεργοποίηση/Απενεργοποίηση του προβολέα

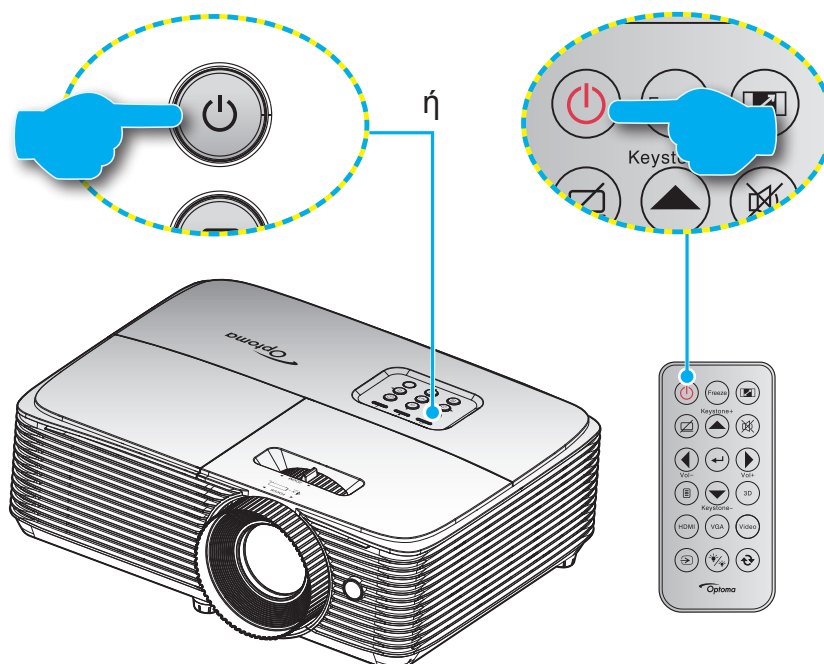

Ενεργοποίηση ισχύος

1. Σιγουρευτείτε πως έχετε συνδέσει καλά το καλώδιο τροφοδοσίας και το καλώδιο σήματος/πηγής. Όταν Σύνδεση, η λυχνία LED Ενεργοποίηση/Σε αναμονή θα γίνει κόκκινη.
2. Ενεργοποιήστε τον προβολέα πατώντας το "⏻" είτε στο πληκτρολόγιο του προβολέα είτε στο τηλεχειριστήριο.
3. Μια αρχική οθόνη θα εμφανιστεί σε 10 δευτερόλεπτα περίπου και η λυχνία LED Ενεργοποίηση/Σε αναμονή θα αναβοσβήνει με πράσινο ή μπλε χρώμα.

Σημείωση: Την πρώτη φορά που θα ενεργοποιήσετε τον προβολέα θα ερωτηθείτε αν θέλετε να επιλέξετε τη γλώσσα της προτίμησής σας, τον προσανατολισμό προβολής και άλλες ρυθμίσεις.

Απενεργοποίηση

1. Απενεργοποιήστε τον προβολέα πατώντας το "⏻" είτε στο πληκτρολόγιο του προβολέα είτε στο τηλεχειριστήριο.
2. Εμφανίζεται το παρακάτω μήνυμα:

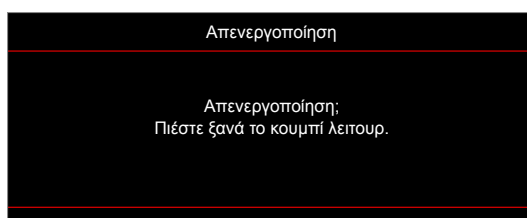

3. Πιέστε ξανά το κουμπί "⏻" για επιβεβαίωση, αλλιώς το μήνυμα θα εξαφανιστεί μετά από 15 δευτερόλεπτα. Όταν πιέσετε το πλήκτρο "⏻" για δεύτερη φορά, ο προβολέας θα απενεργοποιηθεί.
4. Οι ανεμιστήρες ψύξης συνεχίζουν τη λειτουργία τους για περίπου 10 δευτερόλεπτα ώστε να εκτελεστεί ο κύκλος ψύξης και μετά η λυχνία LED Ενεργοποίηση/Σε αναμονή θα αναβοσβήνει με πράσινο ή μπλε χρώμα. Όταν η λυχνία LED Ενεργοποίηση/Σε αναμονή γίνει σταθερά κόκκινη, ο προβολέας έχει τεθεί σε λειτουργία αναμονής. Αν θέλετε να ανάψετε πάλι τον προβολέα, πρέπει να περιμένετε να ολοκληρωθεί ο κύκλος ψύξης και να εισέλθει στη λειτουργία αναμονής. Όταν ο προβολέας είναι σε λειτουργία αναμονής πατήστε απλά το κουμπί "⏻" ξανά για να ενεργοποιήσετε τον προβολέα.
5. Αποσυνδέστε το καλώδιο τροφοδοσίας από την πρίζα του ρεύματος και από τον προβολέα.

Σημείωση: Δεν συνιστάται να ενεργοποιείτε τον προβολέα αμέσως μετά μια διακοπή ρεύματος.

ΧΡΗΣΗ ΤΟΥ ΠΡΟΒΟΛΕΑ

Επιλογή μιας Πηγής εισόδου

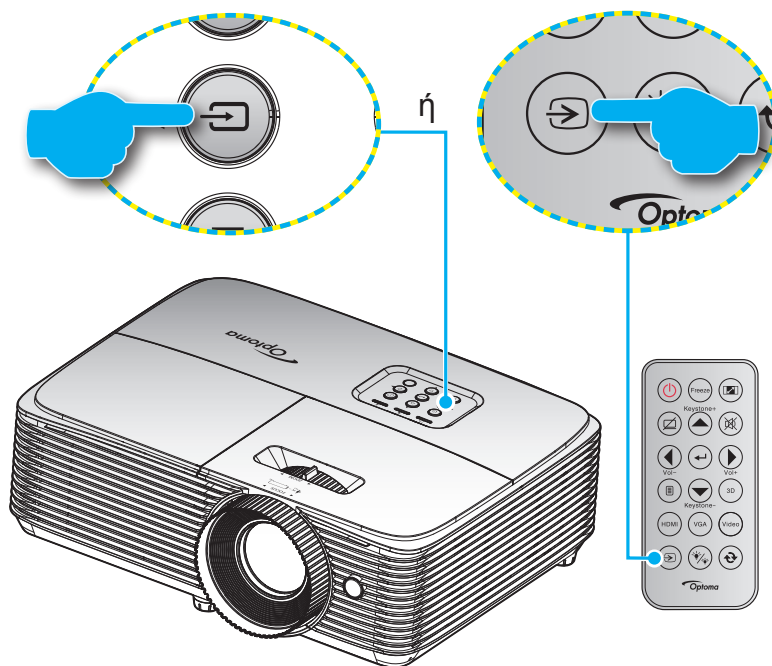

Ενεργοποιήστε τη συνδεδεμένη πηγή που θέλετε να εμφανίζεται στην οθόνη, όπως υπολογιστής, φορητός υπολογιστής, συσκευή αναπαραγωγής βίντεο, κ.λπ. Ο προβολέας θα ανιχνεύσει αυτόματα την πηγή. Αν είναι συνδεδεμένες πολλές πηγές, πατήστε το κουμπί πηγής στο πληκτρολόγιο του προβολέα ή στο τηλεχειριστήριο για να επιλέξετε την είσοδο που επιθυμείτε.



ΧΡΗΣΗ ΤΟΥ ΠΡΟΒΟΛΕΑ

Περιήγηση στο μενού και λειτουργίες

Ο προβολέας έχει πολύγλωσσα μενού προβολής στην οθόνη (OSD) τα οποία σας επιτρέπουν να κάνετε προσαρμογές στην εικόνα και να αλλάξετε διάφορες ρυθμίσεις. Ο προβολέας θα εντοπίσει αυτόματα την πηγή.

1. Για να ανοίξετε το μενού OSD, πατήστε  στο τηλεχειριστήριο ή στο πληκτρολόγιο του προβολέα.
2. Όταν εμφανιστεί το OSD, χρησιμοποιήστε τα κουμπιά ▲ ▼ για να επιλέξετε οποιοδήποτε στοιχείο στο βασικό μενού. Όσο κάνετε μια επιλογή σε μια συγκεκριμένη σελίδα, πατήστε το κουμπί ← ή ► για είσοδο στο υπομενού.
3. Χρησιμοποιήστε τα πλήκτρα ◀ ▶ για να επιλέξετε το επιθυμητό στοιχείο από το υπομενού και, στη συνέχεια, πιέστε ← ή το κουμπί ► για την προβολή περισσότερων ρυθμίσεων. Προσαρμόστε τις ρυθμίσεις με τα πλήκτρα ◀ ▶.
4. Επιλέξτε το επόμενο στοιχείο που θέλετε να ρυθμίσετε στο υπομενού και ρυθμίστε το σύμφωνα με την παραπάνω περιγραφή.
5. Πατήστε στο ← ή στο ► για επιβεβαίωση και η οθόνη θα επιστρέψει στο κεντρικό μενού.
6. Για έξοδο, πατήστε ξανά το κουμπί ◀ ή . Το μενού της OSD θα κλείσει και ο προβολέας θα αποθηκεύσει αυτόματα τις νέες ρυθμίσεις.

Μοντέλα SVGA, XGA και WXGA

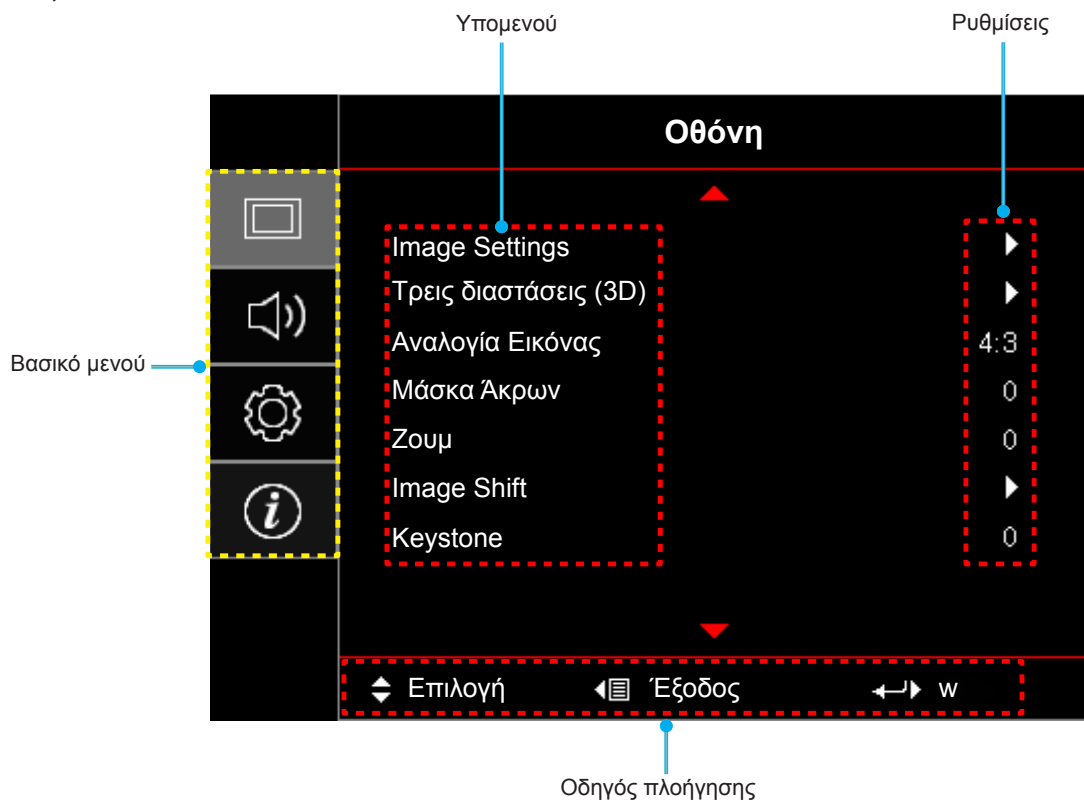

ΧΡΗΣΗ ΤΟΥ ΠΡΟΒΟΛΕΑ







Μενού Δέντρου OSD (μοντέλα SVGA, XGA, και WXGA)

Βασικό μενού	Υπομενού	Υπο-μενού 2	Υπο-μενού 3	Υπο-μενού 4	Τιμές	
Οθόνη	Image Settings	Είδος Εικόνας	[Δεδομένα]	Παρουσίαση		
				Φωτεινό		
				Κινηματογράφος		
				Παιχνίδι		
				sRGB		
				DICOM SIM.		
				Χρήστης		
				Τρεις διαστάσεις (3D)		
		Wall Color			Ανενεργό [Προεπιλογή]	
					Μαύρος πίνακας	
					Light Yellow	
					Light Green	
					Light Blue	
					Pink	
					Γκρι	
		Φωτεινότητα			-50~50	
		Αντίθεση			-50~50	
		Οξύτητα			1~15	
		Χρώμα			-50~50	
		Απόχρωση			-50~50	
		Gamma	Film			
			Video			
			Γραφικά			
			Τυπική(2.2)			
			1.8			
			2.0			
			2.4			
		Ρυθμ. χρώματος	BrilliantColor™			1~10
				Θερμ. Χρώματος	[Λειτουργία δεδομένων]	Θερμό
						Μέση
					Κρύα	
			Αντιστοίχιση χρωμάτων	Χρώμα		R [Προεπιλογή]
	G					
	B					
	C					
	Y					
	M					
	W					
Τόνος			-50~50 [Προεπιλογή: 0]			
Κορεσμός			-50~50 [Προεπιλογή: 0]			
Ενίσχυση			-50~50 [Προεπιλογή: 0]			

ΧΡΗΣΗ ΤΟΥ ΠΡΟΒΟΛΕΑ

Βασικό μενού	Υπομενού	Υπο-μενού 2	Υπο-μενού 3	Υπο-μενού 4	Τιμές
Οθόνη	Image Settings	Ρυθμ. χρώματος	Αντιστοίχιση χρωμάτων	Επαναφορά	Ακύρωση [Προεπιλογή]
					Ναι
				Έξοδος	
			RGB/Κέρδος	Ενίσχυση κόκκινου	-50~50
				Ενίσχυση πράσινου	-50~50
				Ενίσχυση μπλε	-50~50
				Πόλωση κόκκινου	-50~50
				Πόλωση πράσινου	-50~50
				Πόλωση μπλε	-50~50
			Εύρος Χρώματος [Χωρίς Είσοδο HDMI]	Επαναφορά	Ακύρωση [Προεπιλογή]
					Ναι
				Έξοδος	
			Εύρος Χρώματος [Είσοδος HDMI]	Αυτόματο [Προεπιλογή]	Αυτόματο [Προεπιλογή]
					RGB
					YUV
				Αυτόματο [Προεπιλογή]	
				RGB(0~255)	
				RGB(16~235)	
		Επίπεδο Λευκού		YUV	
				0~31 (εξαρτάται από το σήμα)	
				-5~5 (εξαρτάται από το σήμα)	
		Επίπεδο Μαύρου		0	
				7.5	
		Σήμα	Αυτόματο		Ανενεργό
					Ενεργό [Προεπιλογή]
			Συχνότητα		-10~10 (εξαρτάται από το σήμα) [Προεπιλογή: 0]
			Φάση		0~31 (εξαρτάται από το σήμα) [Προεπιλογή: 0]
			Οριζ. Θέση		-5~5 (εξαρτάται από το σήμα) [Προεπιλογή: 0]
			Καθ. Θέση		-5~5 (εξαρτάται από το σήμα) [Προεπιλογή: 0]
		Λειτ. Φωτεινότητας	Εξοδος		Φωτεινό
					Eco.
					Dynamic
Επαναφορά		[Δεδομένα με βάση λάμπας]	Eco+		

ΧΡΗΣΗ ΤΟΥ ΠΡΟΒΟΛΕΑ

Βασικό μενού	Υπομενού	Υπο-μενού 2	Υπο-μενού 3	Υπο-μενού 4	Τιμές	
Οθόνη	Τρεις διαστάσεις (3D)	Λειτουργία 3D			Ανενεργό	
					Ενεργό [Προεπιλογή]	
					IR	
		3D->2D			Τρεις διαστάσεις (3D) [Προεπιλογή]	
					L	
					R	
		Φορμά 3D			Αυτόματο [Προεπιλογή]	
					SBS	
					Top and Bottom	
					Frame Sequential	
	Αντ. Συγχρον. 3D			Ενεργό		
				Ανενεργό [Προεπιλογή]		
	Αναλογία Εικόνας				4:3	
					16:9	
					16:10 [μοντέλο WXGA]	
					LBX [εκτός από τα μοντέλα SVGA και XGA]	
					Φυσικά	
					Αυτόματο	
	Μάσκα Άκρων				0~10 [Προεπιλογή: 0]	
	Ζουμ				-5~25 [Προεπιλογή: 0]	
Image Shift	 H				-50~50 [Προεπιλογή: 0]	
	 V				-50~50 [Προεπιλογή: 0]	
Keystone					-40~40 [Προεπιλογή: 0]	
Ήχος	Σίγαση ήχου				Ανενεργό[Προεπιλογή]	
					Ενεργό	
	Ένταση				0-10 [Προεπιλογή: 5]	
Ρυθμίσεις	Προβολή				Μπροστά  [Προεπιλογή]	
					Πίσω 	
					Οροφή-πάνω 	
					Πίσω-πάνω 	
	Τύπος οθόνης	[Μοντέλο WXGA]				16:9
						16:10 [Προεπιλογή]
	Ρυθμίσεις Λάμπας	Υπενθύμιση χρόνου Λάμπας				Ανενεργό
						Ενεργό[Προεπιλογή]
		Μηδενισμός χρόνου Λάμπας				Ακύρωση[Προεπιλογή]
					Ναι	





ΧΡΗΣΗ ΤΟΥ ΠΡΟΒΟΛΕΑ

Βασικό μενού	Υπομενού	Υπο-μενού 2	Υπο-μενού 3	Υπο-μενού 4	Τιμές		
Ρυθμίσεις	Filter Settings	Optional Filter Installed			Ναι		
					Όχι		
		Filter Usage Hours			(Μόνο για ανάγνωση)		
		Filter Reminder			Ανενεργό		
					300hr		
					500hr[Προεπιλογή]		
					800hr		
		Filter Reset			1000hr		
				Ακύρωση [Προεπιλογή]			
	Power Settings	Άμεση Εκκίνηση			Ναι	Ανενεργό [Προεπιλογή]	
					Ενεργό		
		Ενεργοποίηση Σήματος			Ανενεργό [Προεπιλογή]	Ανενεργό [Προεπιλογή]	
					Ενεργό		
		Αυτόμ. Απενεργοπ. (λ.)			0~180 (βήματα των 5 λεπτ.) [Προεπιλογή: 20]		
		Χρον. Ύπνου (λ.)	Χρον. Ύπνου (λ.)			0~990 (βήματα των 30 λεπτ.) [Προεπιλογή: 0]	
			Πάντα ενεργό			Όχι[Προεπιλογή]	
		Quick Resume				Ναι	Ανενεργό [Προεπιλογή]
						Ενεργό	
		Τύπος λειτουρ. (Σε αναμονή)				Ενεργό	Ενεργό
					Eco [Προεπιλογή]		
	USB Power				Ανενεργό	Ανενεργό	
					Ενεργό	Ενεργό	
	Ασφάλεια	Ασφάλεια				Αυτόματο [Προεπιλογή]	
						Ανενεργό	
		Χρονοδ. Ασφαλείας		Μήνας			Ανενεργό
				Ημέρα			Ενεργό
	Αλλαγή Κωδικού		Ωρα				
	HDMI Link Settings	HDMI Link				Ανενεργό	
						Ενεργό	
		Συμπεριλαμβ. TV				Όχι	
						Ναι	
		Power On Link				Mutual	
					PJ --> Device		
Power Off Link				Device --> PJ			
				Ανενεργό			
				Ενεργό			

ΧΡΗΣΗ ΤΟΥ ΠΡΟΒΟΛΕΑ

Βασικό μενού	Υπομενού	Υπο-μενού 2	Υπο-μενού 3	Υπο-μενού 4	Τιμές		
Ρυθμίσεις	Γεννήτρια Ελέγχου				Πράσινο πλέγμα		
					Πλέγμα ματζέντα		
					Λευκό πλέγμα		
					Λευκό		
					Ανενεργό		
	Ρυθμίσεις τηλεχειρισμού [ανάλογα με το τηλεχειριστήριο]	Λειτουργία IR				Ενεργό	
						Ανενεργό	
		Χρήστης1					Γεννήτρια Ελέγχου
							Φωτεινότητα
							Αντίθεση
							Χρον. Ύπνου [Προεπιλογή]
							Αντιστοίχιση χρωμάτων
							Θερμ. Χρώματος
							Gamma
							Προβολή
							Ρυθμίσεις Λάμπας
							Ζουμ
						Πάγωμα	
		Χρήστης2					Γεννήτρια Ελέγχου
							Φωτεινότητα
							Αντίθεση
							Χρον. Ύπνου
							Αντιστοίχιση χρωμάτων [Προεπιλογή]
							Θερμ. Χρώματος
							Gamma
							Προβολή
							Ρυθμίσεις Λάμπας
							Ζουμ
						Πάγωμα	
		Χρήστης3					Γεννήτρια Ελέγχου
							Φωτεινότητα
							Αντίθεση
							Χρον. Ύπνου
							Αντιστοίχιση χρωμάτων
							Θερμ. Χρώματος [Προεπιλογή]
						Gamma	
					Προβολή		
					Ρυθμίσεις Λάμπας		
					Ζουμ		
				Πάγωμα			

ΧΡΗΣΗ ΤΟΥ ΠΡΟΒΟΛΕΑ

Βασικό μενού	Υπομενού	Υπο-μενού 2	Υπο-μενού 3	Υπο-μενού 4	Τιμές			
Ρυθμίσεις	ID Προβολέα				0~99			
	Options	Γλώσσα			Ελληνικά [Προεπιλογή]			
					Deutsch			
					Français			
					Italiano			
					Español			
					Português			
					Polski			
					Nederlands			
					Svenska			
					Norsk/Dansk			
					Suomi			
					ελληνικά			
					繁體中文			
					简体中文			
					日本語			
					한국어			
					Русский			
					Magyar			
					Čeština			
					عربي			
					ไทย			
					Türkçe			
					فارسی			
					Tiếng Việt			
					Bahasa Indonesia			
					Română			
					Slovenčina			
				Υπότιτλοι				CC1
								CC2
						Ανενεργό[Προεπιλογή]		
		Menu Settings	Θέση Μενού			Άνω αριστερά 		
						Άνω δεξιά 		
					Κέντρο  [Προεπιλογή]			
				Κάτω αριστερά 				
				Κάτω δεξιά 				
	Menu Timer					Ανενεργό		
					5 δευτερόλεπτα			
					10 δευτερόλεπτα. [Προεπιλογή]			
	Αυτόματη πηγή				Ανενεργό [Προεπιλογή]			
					Ενεργό			

ΧΡΗΣΗ ΤΟΥ ΠΡΟΒΟΛΕΑ

Βασικό μενού	Υπομενού	Υπο-μενού 2	Υπο-μενού 3	Υπο-μενού 4	Τιμές		
Ρυθμίσεις	Options	Πηγή εισόδου			HDMI		
					VGA		
					Video		
		Input Name	HDMI			Προεπιλογή [Προεπιλογή]	
						Custom	
			VGA			Προεπιλογή [Προεπιλογή]	
						Custom	
			Video			Προεπιλογή [Προεπιλογή]	
						Custom	
		Μεγάλο Υψόμετρο				Ανενεργό [Προεπιλογή]	
						Ενεργό	
		Display Mode Lock				Ανενεργό [Προεπιλογή]	
						Ενεργό	
		Κλείδωμα Πληκτρων				Ανενεργό [Προεπιλογή]	
						Ενεργό	
		Απόκρ. Πληροφοριών				Ανενεργό [Προεπιλογή]	
						Ενεργό	
		Λογότυπο				Προεπιλογή [Προεπιλογή]	
						Ουδέτερο	
		Χρώμα Φόντου					None [Προεπιλογή:για το Video/Pro-AV]
							Μπλε [Προεπιλογή για το μοντέλο Δεδομένων]
							Κόκκινο
							Πράσινο
							Γκρι
							Λογότυπο
		Reset OSD					Ακύρωση [Προεπιλογή]
							Ναι
Reset to Default					Ακύρωση [Προεπιλογή]		
					Ναι		

ΧΡΗΣΗ ΤΟΥ ΠΡΟΒΟΛΕΑ

Βασικό μενού	Υπομενού	Υπο-μενού 2	Υπο-μενού 3	Υπο-μενού 4	Τιμές	
Πληροφορίες	Regulatory					
	Serial Number					
	Πηγής					
	Resolution				00x00	
	Refresh Rate				0,00Hz	
	Είδος Εικόνας					
	Τύπος λειτουρ. (Σε αναμονή)					
	Ώρες Λάμπας	Φωτεινό				0 hr
		Eco.				0 hr
		Dynamic				0 hr
		Eco+				0 hr
		Σύνολο				
	ID Προβολέα					00~99
	Filter Usage Hours					
	Λειτ. Φωτεινότητας					
Έκδοση υλικολογισμικού	System					
	MCU					

Σημείωση:

- Το "Μηδενισμός χρόνου Λάμπας" στο μενού OSD θα επαναφέρει μόνο τις Ώρες λάμπας στο μενού OSD και τις Ώρες λάμπας στη λειτουργία επισκευής. Οι Ώρες προβολής στη λειτουργία επισκευής δεν θα επαναφερθούν.
- Κάθε είδος εικόνας μπορεί να προσαρμοστεί και να αποθηκευτούν οι τιμές.
- Στη λειτουργία χρονισμού 3D, η μάσκα ζουμ/άκρων θα είναι απενεργοποιημένη για να αποφευχθεί πρόβλημα στην εικόνα.
- Οι διαθέσιμες επιλογές μενού ποικίλλουν ανάλογα με τον τύπο του μοντέλου.

ΧΡΗΣΗ ΤΟΥ ΠΡΟΒΟΛΕΑ

Μενού οθόνης

Εμφάνιση μενού ρυθμίσεων εικόνας

Είδος Εικόνας(Λειτουργία δεδομένων)

Υπάρχουν πολλές εργοστασιακές προεπιλογές βελτιστοποιημένες για διάφορους τύπους εικόνων.

- **Παρουσίαση:** Η λειτουργία αυτή είναι κατάλληλη για προβολή παρουσιάσεων PowerPoint όταν ο προβολέας είναι συνδεδεμένος σε Η/Υ.
- **Φωτεινό:** Μέγιστη φωτεινότητα από είσοδο PC.
- **Κινηματογράφος:** Επιλέξτε αυτή τη λειτουργία για οικιακό κινηματογράφο.
- **Παιχνίδι:** Επιλέξτε αυτή τη λειτουργία για να αυξήσετε τη φωτεινότητα και το επίπεδο χρονικής απόκρισης για να απολαμβάνετε τα παιχνίδια βίντεο.
- **sRGB:** Κανονικό και ακριβές χρώμα.
- **DICOM SIM.:** Αυτή η λειτουργία μπορεί να προβάλει μία μονόχρωμη ιατρική εικόνα όπως μία ακτινογραφία, MRI, κ.λπ.
- **Χρήστης:** Αποθήκευση των ρυθμίσεων του χρήστη.
- **Τρεις διαστάσεις (3D):** Για να βιώσετε την τρισδιάστατη εμπειρία, πρέπει να έχετε γυαλιά 3D. Βεβαιωθείτε ότι ο Η/Υ/η φορητή συσκευή σας έχει κάρτα γραφικών πρόχειρου quad με έξοδο σήματος 120 Hz και έχει εγκατεστημένο Πρόγραμμα Αναπαραγωγής 3D.

Wall Color

Χρησιμοποιήστε αυτή τη λειτουργία για να λάβετε μια βελτιστοποιημένη εικόνα οθόνης ανάλογα με το χρώμα του τοίχου. Επιλέξτε μεταξύ Ανενεργό, Μαύρος πίνακας, Light Yellow, Light Green, Light Blue, Pink και Γκρι.

Φωτεινότητα

Ρυθμίζει τη φωτεινότητα της εικόνας.

Αντίθεση

Η αντίθεση ελέγχει τον βαθμό της διαφοράς ανάμεσα στα πιο φωτεινά και στα πιο σκοτεινά μέρη της εικόνας.

Οξύτητα

Ρυθμίζει την ευκρίνεια της εικόνας.

Χρώμα

Ρυθμίζει μια εικόνα βίντεο από μαύρο και άσπρο σε πλήρως κορεσμένο χρώμα.

Απόχρωση

Ρυθμίζει την ισορροπία χρώματος του κόκκινου και του πράσινου.

Gamma

Ρυθμίστε τον τύπο της καμπύλης γάμμα. Μετά την ολοκλήρωση της αρχικής ρύθμισης και της μικρορύθμισης, χρησιμοποιήστε τα βήματα ρύθμισης γάμμα για να βελτιστοποιήσετε την έξοδο της εικόνας.

- **Film:** Για οικιακό κινηματογράφο.
- **Video:** Για πηγή βίντεο ή τηλεόρασης.
- **Γραφικά:** Για PC / πηγή φωτογραφιών.
- **Τυπική(2.2):** Για τυποποιημένη ρύθμιση.
- **1.8/ 2.0/ 2.4:** Για συγκεκριμένο Η/Υ / πηγή φωτογραφιών.

Ρυθμ. χρώματος

Ρυθμίστε τις ρυθμίσεις χρωμάτων.

- **BrilliantColor™:** Αυτό το ρυθμιζόμενο στοιχείο χρησιμοποιεί ένα νέο αλγόριθμο επεξεργασίας χρώματος και βελτιώσεις για να επιτρέψει μεγαλύτερη φωτεινότητα ενώ παρέχει πραγματικά, πιο έντονα χρώματα στην εικόνα.

ΧΡΗΣΗ ΤΟΥ ΠΡΟΒΟΛΕΑ

- **Θερμ. Χρώματος (Λειτουργία δεδομένων):** Επιλέξτε θερμοκρασία χρώματος από τις Θερμό, Μέση, ή Κρύα.
- **Αντιστοίχιση χρωμάτων:** Επιλέξτε από τις ακόλουθες επιλογές:
 - Χρώμα: Ρυθμίστε το επίπεδο για το κόκκινο (R), πράσινο (G), μαύρο (B), γαλάζιο (C), κίτρινο (Y), ματζέντα (M) και λευκό (W) της εικόνας.
 - Τόνος: Ρυθμίζει την ισορροπία χρώματος του κόκκινου και του πράσινου.
 - Κορεσμός: Ρυθμίζει μια εικόνα βίντεο από μαύρο και άσπρο σε πλήρως κορεσμένο χρώμα.
 - Ενίσχυση: Ρυθμίστε τη φωτεινότητα της εικόνας.
 - Επαναφορά: Επιστρέψτε στις εργοστασιακά προεπιλεγμένες ρυθμίσεις για συμφωνία χρωμάτων.
 - Έξοδος: Έξοδος από το μενού "Αντιστοίχιση χρωμάτων".
- **RGB/Κέρδος:** Αυτές οι ρυθμίσεις σας επιτρέπουν να διαμορφώσετε τη φωτεινότητα (κέρδος) και την αντίθεση (πόλωση) μιας εικόνας.
 - Επαναφορά: Επιστρέψτε στις εργοστασιακά προεπιλεγμένες ρυθμίσεις για ενίσχυση/πόλωση RGB.
 - Έξοδος: Έξοδος από το μενού "RGB/Κέρδος".

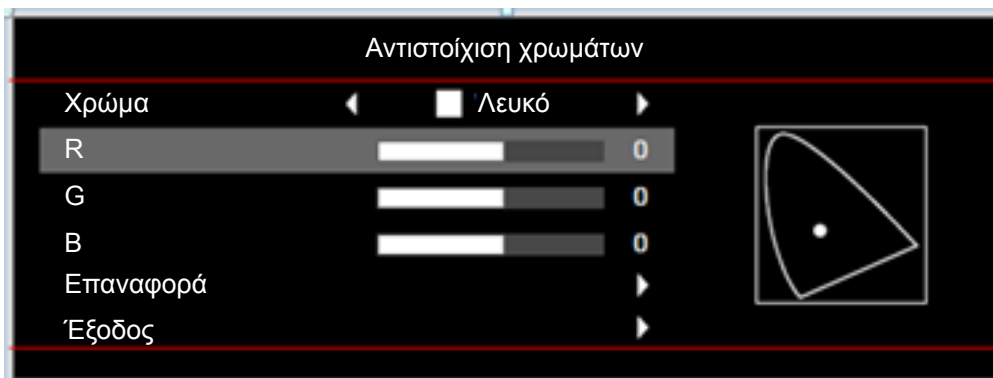

- **Εύρος Χρώματος (μόνο για είσοδο εκτός HDMI):** Επιλέξτε έναν κατάλληλο τύπο χρωματικού πίνακα από τους ακόλουθους: Αυτόματο, RGB, ή YUV.
- **Εύρος Χρώματος (Είσοδος HDMI μόνο):** επιλέξτε έναν κατάλληλο τύπο χρωματικού πίνακα από τους ακόλουθους: Αυτόματο, RGB(0~255), RGB(16~235) και YUV.
- **Επίπεδο Λευκού:** Επιτρέπει στο χρήστη να ρυθμίσει το επίπεδο λευκού κατά την είσοδο σημάτων βίντεο.
Σημείωση: Το επίπεδο του λευκού μπορεί μόνο να προσαρμοστεί κατά την πηγή εισόδου βίντεο.
- **Επίπεδο Μαύρου:** Επιτρέπει στο χρήστη να ρυθμίσει το επίπεδο μαύρου κατά την είσοδο σημάτων βίντεο.
Σημείωση: Το επίπεδο του μαύρου μπορεί μόνο να προσαρμοστεί κατά την πηγή εισόδου βίντεο.
- **IRE:** Επιτρέπει στο χρήστη να ρυθμίσει την τιμή IRE κατά την είσοδο σημάτων βίντεο.
Σημείωση:
 - Το IRE διατίθεται μόνο με μορφή βίντεο NTSC.
 - Το IRE μπορεί να ρυθμιστεί μόνο για πηγές εισόδου Video/S-Video.

Σήμα

Ρυθμίζει τις επιλογές σήματος.

- **Αυτόματο:** Διαμορφώνει αυτόματα το σήμα (τα στοιχεία συχνότητα και φάση εμφανίζονται με γκρι χρώμα). Εάν είναι απενεργοποιημένη η αυτόματη ρύθμιση, τα στοιχεία συχνότητα και φάση εμφανίζονται στο χρήστη για μη αυτόματη ρύθμιση και αποθήκευση των ρυθμίσεων.
- **Συχνότητα:** Αλλάξετε τη συχνότητα της εμφάνισης δεδομένων για να ταιριάζει με τη συχνότητα της κάρτας γραφικών του υπολογιστή σας. Χρησιμοποιήστε αυτή τη λειτουργία μόνο αν η εικόνα φαίνεται να τρεμοπαίζει κάθετα.

ΧΡΗΣΗ ΤΟΥ ΠΡΟΒΟΛΕΑ

- **Φάση:** Συγχρονίζει το χρονισμό του σήματος της οθόνης με αυτόν της κάρτας γραφικών. Αν η εικόνα είναι ασταθής ή τρεμοπαίζει, χρησιμοποιήστε αυτή τη λειτουργία για να τη διορθώσετε.
- **Οριζ. Θέση:** Ρυθμίζει την οριζόντια θέση της εικόνας.
- **Καθ. Θέση:** Ρυθμίζει την κατακόρυφη θέση της εικόνας.
- **Έξοδος:** Έξοδος από το μενού "Σήμα".

Σημείωση: Το σήμα μπορεί να ρυθμιστεί μόνο για πηγές εισόδου RGB/Component.

Λειτ. Φωτεινότητας(Δεδομένα βάσης λάμπας)

Προσαρμόζει τις ρυθμίσεις της κατάστασης φωτεινότητας για προβολείς με λάμπα.

- **Φωτεινό:** Επιλέξτε "Φωτεινό" για να αυξήσετε τη φωτεινότητα.
- **Eco.:** Επιλέξτε "Eco." για να σκοτεινιάζει το φως της λάμπας του προβολέα, γεγονός που θα μειώσει την κατανάλωση ενέργειας και θα αυξήσει τη ζωή της λάμπας.
- **Dynamic:** Επιλέξτε "Dynamic" για μείωση της ισχύος της λάμπας η οποία θα βασίζεται στο επίπεδο φωτεινότητας του περιεχομένου και η ρύθμιση της κατανάλωσης ισχύος της λάμπας δυναμικά μεταξύ 100% και 30%. Η διάρκεια ζωής της λάμπας θα επεκταθεί.
- **Eco+:** Όταν είναι ενεργοποιημένη η λειτουργία Eco+, το επίπεδο φωτεινότητας του περιεχομένου ανιχνεύεται αυτόματα, ώστε να μειωθεί σημαντικά η κατανάλωση ενέργειας της λάμπας (έως και 70%) σε περιόδους αδράνειας.

Επαναφορά

Επιστρέψτε τις προεπιλεγμένες εργοστασιακές ρυθμίσεις για τις ρυθμίσεις χρωμάτων.

Εμφάνιση μενού 3D

Λειτουργία 3D

Χρησιμοποιήστε αυτήν την επιλογή για να απενεργοποιήσετε τη λειτουργία 3D ή να επιλέξετε την κατάλληλη λειτουργία 3D.

- **Ανενεργό:** Επιλέξτε "Ανενεργό" για να απενεργοποιήσετε την λειτουργία 3D.
- **Ενεργό:** Επιλέξτε για να χρησιμοποιήσετε τις βελτιστοποιημένες ρυθμίσεις για τα γυαλιά 3D DLP.
- **IR:** Επιλέξτε "IR" για να χρησιμοποιήσετε τις βελτιστοποιημένες ρυθμίσεις για τα γυαλιά IR 3D.

3D->2D

Χρησιμοποιήστε αυτήν την επιλογή για να καθορίσετε πώς το περιεχόμενο 3D θα εμφανίζεται στην οθόνη.

- **Τρεις διαστάσεις (3D):** Εμφανίζει σήμα 3D.
- **L (Αριστερά):** Εμφανίζει το αριστερό πλαίσιο του περιεχομένου 3D.
- **R(Δεξιά):** Εμφανίζει το δεξιό πλαίσιο του περιεχομένου 3D.

Φορμά 3D

Χρησιμοποιήστε αυτήν την επιλογή για να επιλέξετε την κατάλληλη μορφή περιεχομένου 3D.

- **Αυτόματο:** Όταν ανιχνευτεί ένα αναγνωριστικό σήμα 3D το φορμά 3D επιλέγεται αυτόματα.
- **SBS:** Εμφανίζει σήμα 3D σε φορμά "Πλάι-πλάι".
- **Top and Bottom:** Εμφανίζει σήμα 3D σε φορμά "Top and Bottom".
- **Frame Sequential:** Εμφανίζει σήμα 3D σε φορμά "Frame Sequential".

Αντ. Συγχρον. 3D

Χρησιμοποιήστε αυτήν την επιλογή για να ενεργοποιήσετε/απενεργοποιήσετε τη λειτουργία αντίστροφου συγχρονισμού 3D.

ΧΡΗΣΗ ΤΟΥ ΠΡΟΒΟΛΕΑ

Εμφάνιση μενού αναλογίας εικόνας

Αναλογία Εικόνας

Επιλέξτε την αναλογία εικόνας από τις ακόλουθες επιλογές:

- **4:3:** Αυτό το φορμά είναι για πηγές εισόδου 4:3.
- **16:9:** Το φορμά αυτό είναι για πηγές εισόδου 16:9, όπως HDTV και DVD βελτιωμένο για τηλεόραση ευρείας οθόνης.
- **16:10 (μόνο τα μοντέλα WXGA):** Αυτό το φορμά προορίζεται για πηγές εισόδου 16:10, όπως φορητούς υπολογιστές με ευρεία οθόνη.
- **LBX (εκτός από μοντέλα SVGA και XGA):** Αυτό το φορμά είναι για πηγές που δεν είναι 16x9, letterbox και για χρήστες που χρησιμοποιούν εξωτερικούς φακούς 16x9 για την προβολή αναλογίας εικόνας 2,35:1 με τη χρήση πλήρους ανάλυσης.
- **Φυσικά:** Αυτή η μορφή εμφανίζει την αρχική εικόνα χωρίς αλλαγή κλίμακας.
- **Αυτόματο:** Επιλέγει αυτόματα το κατάλληλο φορμά οθόνης.

Πίνακας κλιμάκωσης WXGA (τύπος οθόνης 16:10):

Σημείωση:

- Υποστηριζόμενος τύπος οθόνης 16:9 (1280x720), 16:10 (1280x800).
- Όταν ο τύπος οθόνης είναι 16:9, η μορφή 16x10 δεν είναι διαθέσιμη.
- Όταν ο τύπος οθόνης είναι 16:9, η μορφή 16x10 δεν είναι διαθέσιμη.
- Αν ο χρήστης αλλάξει σε αυτόματο, ταυτόχρονα θα αλλάξει σε αυτόματο και η λειτουργία προβολής.

Οθόνη 16:10	480i/p	576i/p	1080i/p	720p	PC
4x3	Κλιμάκωση σε 1066x800.				
16x10	Κλιμάκωση σε 1280x800.				
LBX	Κάντε αλλαγή κλίμακας σε 1280x960, κατόπιν κάντε να εμφανιστεί η κεντρική εικόνα 1280x800.				
Φυσικά	Απεικόνιση κεντρικά 1:1.		Προβολή αντιστοίχισης 1:1 1280x800.	1280x720 κεντραρισμένη.	Απεικόνιση κεντρικά 1:1.
Αυτόματο	- Η πηγή εισόδου θα εφαρμοστεί σε περιοχή προβολής 1280x800 και θα διατηρήσει την αρχική αναλογία εικόνας. - Αν η πηγή είναι 4:3, πραγματοποιήστε αυτόματη αλλαγή μεγέθους σε 1066x800. - Αν η πηγή είναι 16:9, πραγματοποιήστε αυτόματη αλλαγή μεγέθους σε 1280x720. - Αν η πηγή είναι 15:9, πραγματοποιήστε αυτόματη αλλαγή μεγέθους σε 1280x768. - Αν η πηγή είναι 16:10, πραγματοποιήστε αυτόματη αλλαγή μεγέθους σε 1280 x 800.				

Κανόνας αυτόματης αντιστοίχισης WXGA (τύπος οθόνης 16:10):

Αυτόματο	Ανάλυση εισόδου		Αυτόματο/Κλίμακα	
	Ορ. ανάλυση	Κατ. ανάλυση	1280	800
4:3	640	480	1066	800
	800	600	1066	800
	1024	768	1066	800
	1280	1024	1066	800
	1400	1050	1066	800
	1600	1200	1066	800

ΧΡΗΣΗ ΤΟΥ ΠΡΟΒΟΛΕΑ

Φορητός υπολογιστής με ευρεία οθόνη	1280	720	1280	720
	1280	768	1280	768
	1280	800	1280	800
SDTV	720	576	1280	720
	720	480	1280	720
HDTV	1280	720	1280	720
	1920	1080	1280	720

Πίνακας κλίμακας WXGA (τύπος οθόνης 16:9):

Οθόνη 16:9	480i/p	576i/p	1080i/p	720p	PC
4x3	Κλιμάκωση σε 960x720.				
16x9	Κλιμάκωση σε 1280x720.				
LBX	Κάντε αλλαγή κλίμακας σε 1280x960, κατόπιν κάντε να εμφανιστεί η κεντρική εικόνα 1280x720.				
Φυσικά	Απεικόνιση κεντρικά 1:1.		Απεικόνιση αντιστοίχισης 1:1 1280x720.	1280x720 κεντραρισμένη.	Απεικόνιση κεντρικά 1:1.
Αυτόματο	<ul style="list-style-type: none"> - Εάν επιλεγεί αυτό το φορμά, ο τύπος της οθόνης θα γίνει αυτόματα 16:9 (1280x720). - Αν η πηγή είναι 4:3, πραγματοποιήστε αυτόματη αλλαγή μεγέθους σε 960x720. - Αν η πηγή είναι 16:9, πραγματοποιήστε αυτόματη αλλαγή μεγέθους σε 1280x720. - Αν η πηγή είναι 15:9, πραγματοποιήστε αυτόματη αλλαγή μεγέθους σε 1200x720. - Αν η πηγή είναι 16:9, πραγματοποιήστε αυτόματη αλλαγή μεγέθους σε 1152x720. 				

Κανόνας αυτόματης αντιστοίχισης WXGA (τύπος οθόνης 16:9):

Αυτόματο	Ανάλυση εισόδου		Αυτόματο/Κλίμακα	
	Ορ. ανάλυση	Κατ. ανάλυση	1280	720
4:3	640	480	960	720
	800	600	960	720
	1024	768	960	720
	1280	1024	960	720
	1400	1050	960	720
	1600	1200	960	720
Φορητός υπολογιστής με ευρεία οθόνη	1280	720	1280	720
	1280	768	1200	720
	1280	800	1152	720
SDTV	720	576	1280	720
	720	480	1280	720
HDTV	1280	720	1280	720
	1920	1080	1280	720

Πίνακας κλιμάκωσης SVGA και XGA:

Πηγής	480i/p	576i/p	1080i/p	720p
4x3	Κλιμάκωση σε 1024x768.			
16x9	Κλιμάκωση σε 1024x576.			

ΧΡΗΣΗ ΤΟΥ ΠΡΟΒΟΛΕΑ

Φυσικά	Δεν θα γίνει αλλαγή κλίμακας, η ανάλυση εξαρτάται από το ποια πηγή εισόδου χρησιμοποιείται και κατόπιν προβάλλεται.
Αυτόματο	- Αν η πηγή είναι 4:3, πραγματοποιήστε αυτόματη αλλαγή μεγέθους σε 1024x768. - Αν η πηγή είναι 16:9, πραγματοποιήστε αυτόματη αλλαγή μεγέθους σε 1024x576. - Αν η πηγή είναι 15:9, πραγματοποιήστε αυτόματη αλλαγή μεγέθους σε 1024x614. - Αν η πηγή είναι 16:9, πραγματοποιήστε αυτόματη αλλαγή μεγέθους σε 1024x640.

Κανόνες αυτόματης χαρτογράφησης SVGA και XGA(τύπος οθόνης 16:9):

Αυτόματο	Ανάλυση εισόδου		Αυτόματο/Κλίμακα	
	Ορ. ανάλυση	Κατ. ανάλυση	1024	768
4:3	640	480	1024	768
	800	600	1024	768
	1024	768	1024	768
	1600	1200	1024	768
Φορητός υπολογιστής με ευρεία οθόνη	1280	720	1024	576
	1280	768	1024	614
	1280	800	1024	640
SDTV	720	576	1024	576
	720	480	1024	576
HDTV	1280	720	1024	576
	1920	1080	1024	576

Προβολή μενού μάσκας άκρων

Μάσκα Άκρων

Χρησιμοποιήστε την συγκεκριμένη λειτουργία για να αφαιρέσετε τον θόρυβο κωδικοποίησης βίντεο από την άκρη του βίντεο-πηγή.

Προβολή μενού ζουμ

Ζουμ

Χρησιμοποιήστε για να σμικρύνετε ή να μεγεθύνετε μια εικόνα στην οθόνη προβολής.

Εμφάνιση μενού μετατόπισης εικόνας

Image Shift

Προσαρμογή της θέσης προβαλλόμενης εικόνας οριζόντια (H) ή κάθετα (V).

Εμφάνιση μενού διόρθωσης τραπεζίου

Keystone

Ρυθμίζει την παραμόρφωση της εικόνας που προκαλείται από την κλίση του προβολέα.

ΧΡΗΣΗ ΤΟΥ ΠΡΟΒΟΛΕΑ

Μενού ήχου

Μενού σίγασης ήχου

Σίγαση ήχου

Χρησιμοποιήστε την συγκεκριμένη λειτουργία για να απενεργοποιήσετε προσωρινά τον ήχο.

- **Ενεργό:** Επιλέξτε "Ενεργό" για να ενεργοποιήσετε τη σίγαση.
- **Ανενεργό:** Επιλέξτε "Ανενεργό" για να απενεργοποιήσετε τη σίγαση.

Σημείωση:

- *Η λειτουργία "Σίγαση ήχου" επηρεάζει την ένταση του εσωτερικού και του εξωτερικού ηχείου.*
- *Όταν συνδεθεί εξωτερικό ηχείο, το εσωτερικό ηχείο μεταβαίνει αυτόματα σε σίγαση.*

Μενού έντασης ήχου

Ένταση

Ρύθμιση της έντασης του ήχου.

ΧΡΗΣΗ ΤΟΥ ΠΡΟΒΟΛΕΑ

Μενού ρυθμίσεων

Ρύθμιση μενού προβολής

Προβολή

Επιλέξτε την επιθυμητή προβολή ανάμεσα σε μπροστά, πίσω, πάνω και κάτω.

Ρύθμιση μενού τύπου οθόνης

Τύπος οθόνης(μόνο για μοντέλα WXGA)

Επιλέξτε τον τύπο οθόνης σε 16:9 και 16:10.

Ρύθμιση μενού ρυθμίσεων λάμπας

Υπενθύμιση χρόνου Λάμπας

Επιλέξτε αυτή την λειτουργία για να εμφανίσετε ή να κρύψετε το μήνυμα προειδοποίησης όταν εμφανιστεί το μήνυμα για την αλλαγή λάμπας. Το μήνυμα θα εμφανίζεται για 30 ώρες πριν από την προτεινόμενη αντικατάσταση της λάμπας.

Μηδενισμός χρόνου Λάμπας

Επαναφέρει τον μετρητή ωρών λειτουργίας της λάμπας αφού αντικαταστήσετε την λάμπα.

Ρύθμιση μενού ρυθμίσεων φίλτρου

Optional Filter Installed

Ορίστε την ρύθμιση του προειδοποιητικού μηνύματος.

- **Ναι:** Εμφάνιση προειδοποιητικού μηνύματος μετά από 500 ώρες χρήσης.

Σημείωση: Το "Filter Usage Hours / Filter Reminder / Filter Reset" θα εμφανιστεί *μόνον* όταν το "Optional Filter Installed" είναι "Ναι".

- **Όχι:** Απενεργοποίηση του προειδοποιητικού μηνύματος.

Filter Usage Hours

Εμφανίζει το χρόνο φίλτρου.

Filter Reminder

Επιλέξτε αυτή τη λειτουργία για να εμφανίσετε ή να κρύψετε το μήνυμα προειδοποίησης όταν εμφανιστεί το μήνυμα για την αλλαγή λάμπας. Οι διαθέσιμες επιλογές είναι Ανενεργό, 300hr, 500hr, 800hr και 1000hr.

Filter Reset

Μηδενισμός εσωτερικού μετρητή φίλτρου αφού το αντικαταστήσετε ή το καθαρίσετε.

Ρύθμιση μενού ρυθμίσεων ισχύος

Άμεση Εκκίνηση

Επιλέξτε "Ενεργό" για να ενεργοποιήσετε την λειτουργία άμεσης εκκίνησης. Ο προβολέας ενεργοποιείται αυτόματα όταν συνδέεται στην παροχή εναλλασσόμενου ρεύματος, χωρίς να πατηθεί το πλήκτρο "Λειτουργία" στο πληκτρολόγιο του προβολέα ή στο τηλεχειριστήριο.

Ενεργοποίηση Σήματος

Επιλέξτε "Ενεργό" για να ενεργοποιήσετε την λειτουργία σήματος. Ο προβολέας ενεργοποιείται αυτόματα όταν ανιχνευτεί σήμα, χωρίς να πιέσετε το κουμπί "Λειτουργία" στον πίνακα ελέγχου ή στο τηλεχειριστήριο.

Σημείωση:

- Αν η επιλογή "Ενεργοποίηση Σήματος" είναι στο "Ενεργό", η κατανάλωση ενέργειας του προβολέα σε λειτουργία αναμονής θα είναι μεγαλύτερη από 3W.
- Λόγω της οδηγίας ErP(Προϊόντα που σχετίζονται με ενέργεια), αυτή η λειτουργία δεν είναι διαθέσιμη στα μοντέλα που κυκλοφορούν στην Ευρώπη, στην Μέση Ανατολή και στην Αφρική.

ΧΡΗΣΗ ΤΟΥ ΠΡΟΒΟΛΕΑ

Αυτόμ. Απενεργοπ. (λ.)

Ρυθμίζει το μεσοδιάστημα του χρονοδιακόπτη της αντίστροφης μέτρησης. Ο χρονοδιακόπτης της αντίστροφης μέτρησης θα αρχίσει όταν δεν υπάρχει είσοδος σήματος στον προβολέα. Ο προβολέας θα απενεργοποιηθεί αυτόματα όταν τελειώσει η αντίστροφη μέτρηση (σε λεπτά).

Χρον. Ύπνου (λ.)

Διαμορφώστε τον διακόπτη αναμονής.

- **Χρον. Ύπνου (λ.):** Ορίζει το χρονικό διάστημα της αντίστροφης μέτρησης. Ο χρονοδιακόπτης της αντίστροφης μέτρησης θα αρχίσει με ή χωρίς σήμα στον προβολέα. Ο προβολέας θα απενεργοποιηθεί αυτόματα όταν τελειώσει η αντίστροφη μέτρηση (σε λεπτά).
Σημείωση: Ο χρονοδιακόπτης αναμονής επαναφέρεται κάθε φορά που απενεργοποιείται ο προβολέας.
- **Πάντα ενεργό:** Επιλέξτε το για να είναι ο διακόπτης αναμονής πάντα ενεργοποιημένος.

Quick Resume

Ορίστε την ρύθμιση γρήγορης συνέχισης.

- **Ενεργό:** Εάν ο προβολέας απενεργοποιηθεί κατά λάθος, αυτή η λειτουργία επιτρέπει στον προβολέα να ενεργοποιηθεί ξανά αμέσως, εφόσον επιλεγεί μέσα σε διάστημα 100 δευτερολέπτων.
- **Ανενεργό:** Ο ανεμιστήρας θα αρχίσει την ψύξη του συστήματος μετά από 10 δευτερόλεπτα μόλις ο χρήστης απενεργοποιήσει τον προβολέα.

Τύπος λειτουρ.(Σε αναμονή)

Ορίστε τη ρύθμιση της λειτουργίας ισχύος.

- **Ενεργό:** Επιλέξτε "Ενεργό" για να επιστρέψετε στην κανονική κατάσταση αναμονής.
- **Eco.:** Επιλέξτε "Eco." για να μειώσετε την κατανάλωση ενέργειας περισσότερο < 0,5W.

Σημείωση: Οι ανεμιστήρες θα λειτουργούν ακόμη σε κατάσταση ενεργούς αναμονής αν είναι ενεργοποιημένο το "Ενεργοποίηση Σήματος".

USB Power

Ορίστε τις ρυθμίσεις ισχύος USB.

- **Ενεργό:** Ο προβολέας τροφοδοτείται πάντα από πηγή ισχύος USB.
- **Ανενεργό:** Η λειτουργία USB Power είναι ανενεργή.
- **Αυτόματο:** Ο προβολέας τροφοδοτείται αυτόματα από πηγή ισχύος USB.

Ρύθμιση μενού Ασφάλειας

Ασφάλεια

Ενεργοποιήστε αυτή τη λειτουργία για να ζητήσετε έναν κωδικό πρόσβασης πριν χρησιμοποιήσετε τον προβολέα.

- **Ενεργό:** Επιλέξτε "Ενεργό" για να ενεργοποιήσετε την επιβεβαίωση ασφαλείας κατά την ενεργοποίηση του προβολέα.
- **Ανενεργό:** Επιλέξτε το "Ανενεργό" για να ανάψετε τον προβολέα χωρίς επιβεβαίωση του κωδικού πρόσβασης.

Χρονοδ. Ασφαλείας

Μπορεί να επιλεγεί η ρύθμιση ώρας (Μήνας/Ημέρα/Ωρα) για να καθορίσετε πόσες ώρες μπορεί να χρησιμοποιηθεί ο προβολέας. Μόλις ο χρόνος περάσει θα σας ζητηθεί ξανά να εισαγάγετε τον κωδικό πρόσβασης.

Αλλαγή Κωδικού

Χρησιμοποιήστε για να καθορίσετε ή να τροποποιήσετε τον κωδικό που σας ζητείτε κατά την ενεργοποίηση του προβολέα.

ΧΡΗΣΗ ΤΟΥ ΠΡΟΒΟΛΕΑ

Επιλογές μενού ρυθμίσεων HDMI link

Σημείωση:

- Όταν συνδέετε στον προβολέα συσκευές HDMI συμβατές με το CEC με καλώδια HDMI, μπορείτε να τις ελέγχετε με την ίδια κατάσταση για Ενεργοποίηση ή Απενεργοποίηση, χρησιμοποιώντας τη λειτουργία ελέγχου HDMI Link στο OSD του προβολέα. Το γεγονός αυτό επιτρέπει Ενεργοποίηση ή Απενεργοποίηση μίας ή πολλαπλών συσκευών σε μια ομάδα μέσω της λειτουργίας HDMI Link. Σε μια τυπική ρύθμιση παραμέτρων, η συσκευή αναπαραγωγής DVD που διαθέτετε μπορεί να συνδεθεί στον προβολέα μέσω ενισχυτή ή συστήματος οικιακού κινηματογράφου.

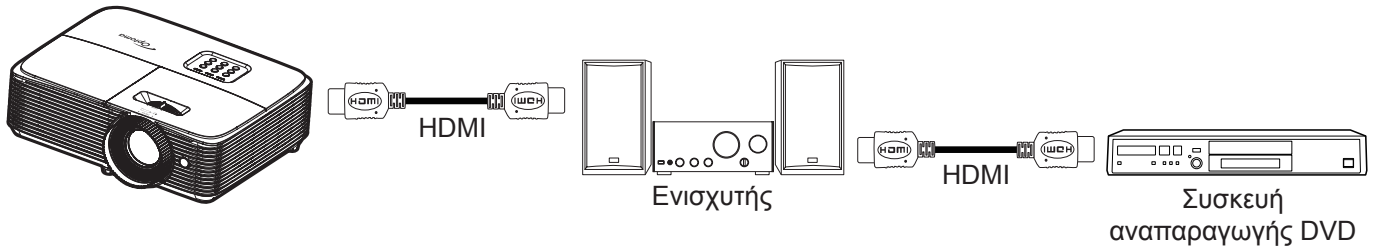

HDMI Link

Ενεργοποιεί/απενεργοποιεί τη λειτουργία HDMI Link. Οι επιλογές Inclusive TV, Power on Link και Power off Link θα είναι διαθέσιμες μόνο αν η ρύθμιση έχει τεθεί σε "Ενεργό".

Συμπεριλαμβ. TV

Εάν η ρύθμιση έχει οριστεί σε "Ναι", η τηλεόραση και ο προβολέας απενεργοποιούνται ταυτόχρονα αυτόματα. Για να αποτρέψετε την αυτόματη ταυτόχρονη απενεργοποίηση, ορίστε τη ρύθμιση σε "Όχι".

Power On Link

Εντολή ενεργοποίησης CEC.

- **Mutual:** Ο προβολέας και η συσκευή CEC θα ενεργοποιηθούν ταυτόχρονα.
- **PJ --> Device:** Οι συσκευές CEC θα ενεργοποιηθούν μόνο μετά την ενεργοποίηση του προβολέα.
- **Device --> PJ:** Ο προβολέας θα ενεργοποιηθεί μόνο μετά την ενεργοποίηση της συσκευής CEC.

Power Off Link

Ενεργοποιήστε αυτή τη λειτουργία για να επιτρέψετε στο HDMI Link και στον προβολέα να απενεργοποιούνται αυτόματα ταυτόχρονα.

Ρύθμιση μενού σχηματομορφής δοκιμής

Γεννήτρια Ελέγχου

Επιλέξτε τη σχηματομορφή δοκιμής από πράσινο, ματζέντα, λευκό πλέγμα ή λευκό ή απενεργοποιήστε αυτή τη λειτουργία.

Ρύθμιση μενού απομακρυσμένων ρυθμίσεων

Λειτουργία IR

Ορίστε την ρύθμιση λειτουργίας IR.

- **Ενεργό:** Επιλέξτε "Ενεργό", και ο προβολέας μπορεί να λειτουργήσει από το τηλεχειριστήριο από τον άνω δέκτη υπέρυθρων (IR).
- **Ανενεργό:** Επιλέγοντας "Ανενεργό", ο προβολέας δεν μπορεί να λειτουργήσει από το τηλεχειριστήριο. Επιλέγοντας "Ανενεργό", θα είστε σε θέση να χρησιμοποιήσετε και πάλι το πληκτρολόγιο.

Χρήστης1/ Χρήστης2/ Χρήστης3 (Τύπος 1)

Εκχωρήστε την προεπιλεγμένη λειτουργία για Χρήστης1, Χρήστης2, ή Χρήστης3 μεταξύ των HDMI 2, Γεννήτρια Ελέγχου, Φωτεινότητα, Αντίθεση, Χρον. Ύπνου, Αντιστοίχιση χρωμάτων, Θερμ. Χρώματος, Gamma, Προβολή, Ρυθμίσεις Λάμπας, Ζουμ και Πάγωμα.

ΧΡΗΣΗ ΤΟΥ ΠΡΟΒΟΛΕΑ

Χρήστης1/ Χρήστης2/ Χρήστης3 (Τύπος 2)

Εκχωρήστε την προεπιλεγμένη λειτουργία για Χρήστης1, Χρήστης2, ή Χρήστης3 μεταξύ των HDMI 2, Γεννήτρια Ελέγχου, Φωτεινότητα, Αντίθεση, Χρον. Ύπνου, Αντιστοίχιση χρωμάτων, Θερμ. Χρώματος, Gamma, Προβολή, Ρυθμίσεις Λάμπας, Ζουμ και Πάγωμα.

Χρήστης1/ Χρήστης2/ Χρήστης3 (Τύπος 3, Τύπος 4, και Τύπος 5)

Εκχωρήστε την προεπιλεγμένη λειτουργία για Χρήστης1, Χρήστης2, ή Χρήστης3 μεταξύ των Γεννήτρια Ελέγχου, Φωτεινότητα, Αντίθεση, Χρον. Ύπνου, Αντιστοίχιση χρωμάτων, Θερμ. Χρώματος, Gamma, Προβολή, Ρυθμίσεις Λάμπας, Ζουμ, και Πάγωμα.

Ρύθμιση μενού αναγνωριστικού (ID) προβολέα

ID Προβολέα

Ο ορισμός του αναγνωριστικού μπορεί να ρυθμιστεί από το μενού (εύρος 0-99) και να επιτρέψει στον χρήστη να ελέγξει έναν μεμονωμένο προβολέα χρησιμοποιώντας την εντολή RS232.

Ρύθμιση μενού επιλογών

Γλώσσα

Επιλέξτε το πολύγλωσσο μενού OSD ανάμεσα στα αγγλικά, γερμανικά, γαλλικά, ιταλικά, ισπανικά, πορτογαλικά, πολωνικά, ολλανδικά, σουηδικά, νορβηγικά/δανικά, φινλανδικά, ελληνικά, κινέζικα, ταϊλανδικά, τουρκικά, φάρσα, βιετναμέζικα, ινδονησιακά, ρουμανικά και σλοβακικά.

Υπότιτλοι

Το Closed Captioning είναι ο ήχος του προγράμματος ή άλλες πληροφορίες που εμφανίζονται στην οθόνη με μορφή κειμένου. Εάν το σήμα εισόδου περιέχει υποτίτλους, μπορείτε να ενεργοποιήσετε την ιδιότητα και να κάνετε εναλλαγή στα κανάλια. Οι διαθέσιμες επιλογές περιλαμβάνουν "Ανενεργό", "CC1", and "CC2".



Σημείωση: Οι Υπότιτλοι διατίθενται μόνο με μορφή βίντεο NTSC.

Menu Settings

Ρυθμίστε τη θέση του μενού στην οθόνη και ρυθμίστε τις ρυθμίσεις του χρονοδιακόπτη μενού.

- **Θέση Μενού:** Επιλέξτε τη θέση του μενού στην οθόνη προβολής.
- **Menu Timer:** Ορίστε τη διάρκεια κατά την οποία το μενού OSD θα παραμένει ορατό στην οθόνη.

Αυτόματη πηγή

Αν θέσετε αυτή την επιλογή στη θέση "Ενεργό" και πατήσετε το κουμπί  στο πληκτρολόγιο του προβολέα ή το κουμπί  στο τηλεχειριστήριο, η αμέσως επόμενη διαθέσιμη πηγή εισόδου επιλέγεται αυτόματα. Θέστε τη ρύθμιση στη θέση "Ανενεργό" για να απενεργοποιήσετε τη λειτουργία αυτόματης πηγής.

Πηγή εισόδου (Μοντέλα SVGA, XGA και WXGA)

Επιλέξτε την πηγή εισόδου μεταξύ των HDMI, VGA και Video.

Input Name (Μοντέλα SVGA, XGA και WXGA)

Χρησιμοποιείτε για να μετονομάσετε την λειτουργία εισόδου για πιο εύκολη αναγνωρισιμότητα. Οι διαθέσιμες επιλογές είναι HDMI, VGA και Video.

Μεγάλο Υψόμετρο

Όταν είναι επιλεγμένο το "Ενεργό", οι ανεμιστήρες θα λειτουργούν πιο γρήγορα. Αυτή η λειτουργία είναι χρήσιμη σε περιοχές με μεγάλο υψόμετρο όπου η ατμόσφαιρα είναι αραιή.

Display Mode Lock

Επιλέξτε "Ενεργό" ή "Ανενεργό" για να κλειδώσετε ή να ξεκλειδώσετε τις ρυθμίσεις για την εμφάνιση της οθόνης.

ΧΡΗΣΗ ΤΟΥ ΠΡΟΒΟΛΕΑ

Κλειδωμα Πληκτρων

Όταν η λειτουργία κλειδώματος πληκτρολογίου είναι "Ενεργό", το πληκτρολόγιο θα είναι κλειδωμένο. Ωστόσο, ο προβολέας μπορεί να λειτουργήσει από το τηλεχειριστήριο. Επιλέγοντας "Ανενεργό", θα είστε σε θέση να χρησιμοποιήσετε και πάλι το πληκτρολόγιο.

Απόκρ. Πληροφοριών

Ενεργοποιήστε αυτή τη λειτουργία για να αποκρύψετε το μήνυμα πληροφοριών.

- **Ανενεργό:** Επιλέξτε "Ενεργό" για απόκρυψη του μηνύματος πληροφοριών.
- **Ενεργό:** Επιλέξτε "Ανενεργό" για εμφάνιση του μηνύματος "αναζήτησης".

Λογότυπο

Χρησιμοποιήστε αυτή τη λειτουργία για να επιλέξετε την οθόνη εκκίνησης που προτιμάτε. Σε περίπτωση τροποποίησης, οι αλλαγές θα ενεργοποιηθούν την επόμενη φορά που θα ενεργοποιήσετε τον προβολέα.

- **Προεπιλογή:** Η προεπιλεγμένη οθόνη εκκίνησης.
- **Ουδέτερο:** Το λογότυπο δεν εμφανίζεται στην οθόνη εκκίνησης.

Χρώμα Φόντου

Χρησιμοποιήστε αυτή τη λειτουργία για να εμφανιστεί μια μπλε, κόκκινη, πράσινη, γκρι οθόνη, καμία οθόνη ή η οθόνη λογότυπου όταν δεν υπάρχει διαθέσιμο σήμα.

Σημείωση: Αν το χρώμα φόντου έχει τεθεί σε "None", τότε το χρώμα του φόντου είναι μαύρο.

Ρύθμιση μενού επαναφοράς

Reset OSD

Επιστρέψτε στις εργοστασιακά προεπιλεγμένες ρυθμίσεις για τις ρυθμίσεις μενού OSD.

Reset to Default

Επιστρέψτε στις εργοστασιακά προεπιλεγμένες ρυθμίσεις για τη Ρυθμίσεις μενού.

Μενού πληροφοριών

Μενού πληροφοριών

Προβάλλετε τις πληροφορίες προβολέα όπως φαίνεται παρακάτω:

- Regulatory
- Serial Number
- Πηγής
- Resolution
- Refresh Rate
- Είδος Εικόνας
- Τύπος λειτουρ.(Σε αναμονή)
- Ώρες Λάμπας
- ID Προβολέα
- Filter Usage Hours
- Λειτ. Φωτεινότητας
- Έκδοση υλικολογισμικού

ΣΥΝΤΗΡΗΣΗ

Αντικατάσταση της λάμπας

Ο προβολέας ανιχνεύει αυτόματα τη ζωή της λάμπας. Όταν η ζωή της λάμπας πλησιάζει το τέλος της, ένα προειδοποιητικό μήνυμα θα εμφανιστεί στην οθόνη.

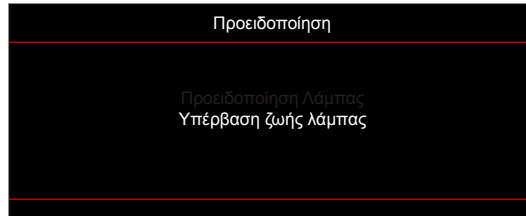

Όταν δείτε αυτό το μήνυμα, επικοινωνήστε με τον τοπικό σας μεταπωλητή ή με το εξουσιοδοτημένο κέντρο επισκευών για να αλλαχθεί η λάμπα όσο το δυνατό πιο σύντομα. Βεβαιωθείτε ότι ο προβολέας έχει κρυώσει για τουλάχιστον 30 λεπτά πριν από την αλλαγή της λάμπας.



Προειδοποίηση: Αν είναι τοποθετημένος στην κορυφή, να είστε προσεκτικοί όταν ανοίγετε τον πίνακα ελέγχου της λάμπας. Συνιστάται να φοράτε γυαλιά ασφαλείας κατά την αλλαγή της λάμπας όταν ο προβολέας είναι τοποθετημένος στην οροφή. Πρέπει να δοθεί προσοχή ώστε να αποφευχθεί πιθανή πτώση χαλαρών εξαρτημάτων από τον προβολέα.



Προειδοποίηση: Ο θάλαμος της λάμπας είναι ζεστός! Αφήστε τον να κρυώσει πριν να αλλάξετε τη λάμπα!



Προειδοποίηση: Για να μειώσετε τον κίνδυνο τραυματισμού, μην ρίξετε τη λάμπα και μην ακουμπήσετε το γλόμπο της. Αν πέσει, ο γλόμπο μπορεί να σπάσει και να σας τραυματίσει.

ΣΥΝΤΗΡΗΣΗ

Αντικατάσταση της λάμπας (συνεχίζεται)

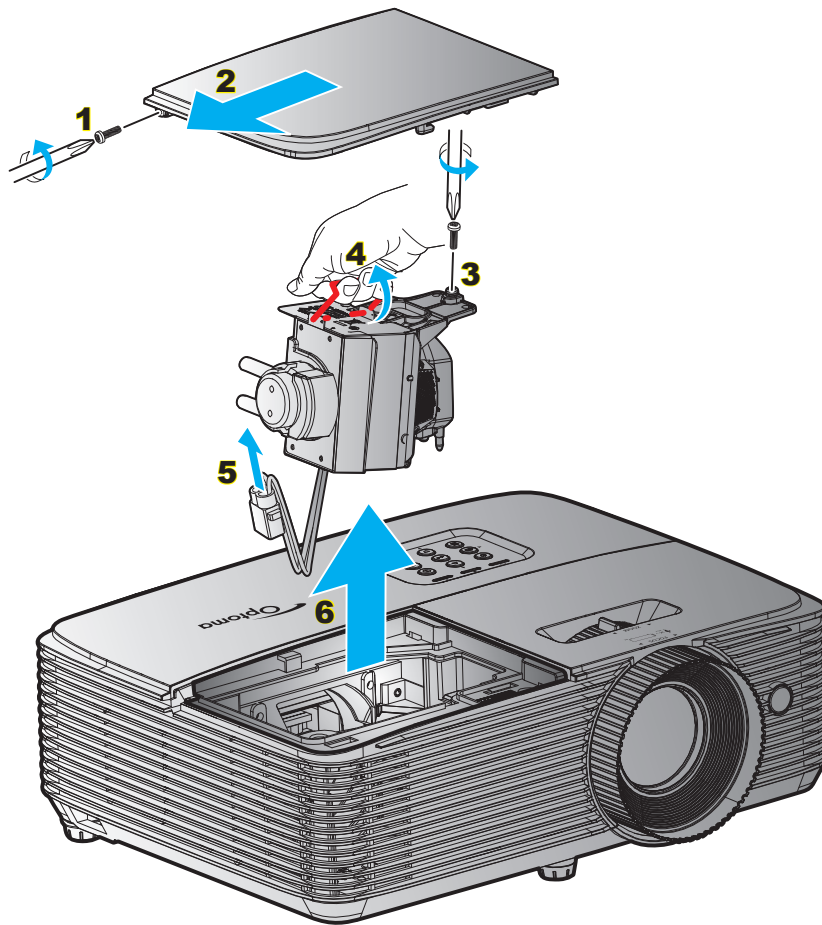

Διαδικασία:

1. Απενεργοποιήστε την ισχύ στον προβολέα πατώντας το πλήκτρο "⏻" στο τηλεχειριστήριο ή το πλήκτρο στο πληκτρολόγιο του προβολέα.
2. Αφήστε τον προβολέα να κρυώσει για τουλάχιστον 30 λεπτά.
3. Αποσυνδέστε το καλώδιο τροφοδοσίας.
4. Ξεβιδώστε τη βίδα από το κάλυμμα. **1**
5. Αφαιρέστε το κάλυμμα. **2**
6. Ξεβιδώστε τη μία βίδα της μονάδας της λάμπας. **3**
7. Ανασηκώστε τη λαβή της λάμπας. **4**
8. Αφαιρέστε το καλώδιο της λάμπας. **5**
9. Αφαιρέστε τη μονάδα της λάμπας προσεκτικά. **6**
10. Για να αντικαταστήσετε τη μονάδα της λάμπας, εκτελέστε τα παραπάνω βήματα αντίστροφα.
11. Ενεργοποιήστε τον προβολέα και μηδενίστε το χρονοδιακόπτη λάμπας.
12. Μηδενισμός χρόνου Λάμπας: (i) Πατήστε "Μενού" → (ii) Επιλέξτε "Ρυθμίσεις" → (iii) Επιλέξτε "Ρυθμίσεις Λάμπας" → (iv) Επιλέξτε "Μηδενισμός χρόνου Λάμπας" → (v) Επιλέξτε "Ναι".

Σημείωση:

- Η βίδα από το κάλυμμα της λάμπας και τη λάμπα δεν μπορούν να αφαιρεθούν.
- Ο προβολέας δεν μπορεί να ενεργοποιηθεί όταν το κάλυμμα της λάμπας δεν έχει τοποθετηθεί στον προβολέα.
- Μην αγγίζετε το γυαλί της λάμπας. Το λίπος των δακτύλων μπορεί να προκαλέσει σπάσιμο του γυαλιού. Χρησιμοποιήστε ένα στεγνό πανί για να καθαρίσετε τη μονάδα της λάμπας εάν την αγγίξετε κατά λάθος.

ΣΥΝΤΗΡΗΣΗ

Εγκατάσταση και καθαρισμός του φίλτρου σκόνης

Εγκατάσταση του φίλτρου σκόνης

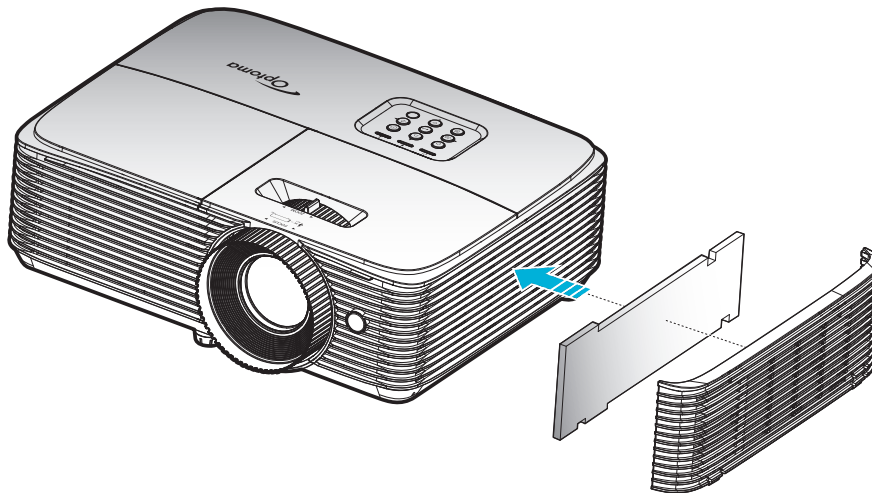

Σημείωση: Φίλτρα σκόνης απαιτούνται/παρέχονται σε επιλεγμένες περιοχές με υπερβολική σκόνη.

Καθαρισμός του φίλτρου σκόνης

Συνιστάται ο καθαρισμός του φίλτρου σκόνης κάθε τρεις μήνες. Καθαρίζετε συχνότερα αν ο προβολέας χρησιμοποιείται σε περιβάλλον με πολύ σκόνη.

Διαδικασία:

1. Απενεργοποιήστε την παροχή ρεύματος στον προβολέα πιέζοντας το πλήκτρο "⏻" στο τηλεχειριστήριο ή στο πληκτρολόγιο του προβολέα.
2. Αποσυνδέστε το καλώδιο τροφοδοσίας.
3. Αφαιρέστε προσεκτικά το φίλτρο σκόνης. **1**
4. Καθαρίστε ή αντικαταστήστε το φίλτρο σκόνης. **2**
5. Για να αντικαταστήσετε το φίλτρο σκόνης, εκτελέστε τα προηγούμενα βήματα αντίστροφα.

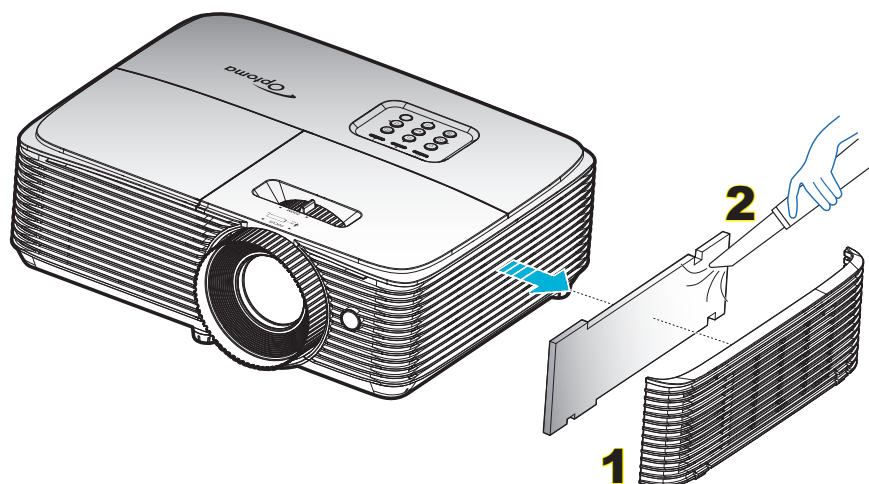

ΠΡΟΣΘΕΤΕΣ ΠΛΗΡΟΦΟΡΙΕΣ

Συμβατές αναλύσεις

Ψηφιακή συμβατότητα

B0/Εδραιωμένος χρονισμός	B0/Βασικός χρονισμός	B0/Λεπτομερής χρονισμός	B1/Λειτουργία βίντεο	B1/Λεπτομερής χρονισμός
720x400 @ 70Hz	SVGA:	Εγγενής χρονισμός:	640x480p @ 60Hz	720x480p @ 60Hz
640x480 @ 60Hz	800x600 @ 120Hz			
640x480 @ 67Hz	1024x768 @ 120Hz	XGA: 1024x768 @ 60Hz	720x480p @ 60Hz	1280x720p @ 60Hz
640x480 @ 72Hz	1280x800 @ 60Hz	WXGA: 1280x800 @ 60Hz; 1280x720 @ 60Hz	1280x720p @ 60Hz	1366x768 @ 60Hz
640x480 @ 75Hz	1280x1024 @ 60Hz	1080P: 1920x1080 @ 60Hz	1920x1080i @ 60Hz	1920x1080i @ 50Hz
800x600 @ 56Hz	1680x1050 @ 60Hz	WUXGA: 1920x1200 @ 60Hz	720(1440)x480i @ 60Hz	1920x1080p @ 60Hz
800x600 @ 60Hz	1280x720 @ 60Hz		1920x1080p @ 60Hz	
800x600 @ 72Hz	1280x720 @ 120Hz		720x576p @ 50Hz	
800x600 @ 75Hz	1600x1200 @ 60Hz		1280x720p @ 50Hz	
832x624 @ 75Hz	XGA/WXGA:		1920x1080i @ 50Hz	
1024x768 @ 60Hz	1440x900 @ 60Hz		720(1440)x576i @ 50Hz	
1024x768 @ 70Hz	1024x768 @ 120Hz		1920x1080p @ 50Hz	
1024x768 @ 75Hz	1280x800 @ 60Hz		1920x1080p @ 24Hz	
1280x1024 @ 75Hz	1280x1024 @ 60Hz		1920x1080p @ 30Hz	
1152x870 @ 75Hz	1680x1050 @ 60Hz			
	1280x720 @ 60Hz			
	1280x720 @ 120Hz			
	1600x1200 @ 60Hz			
	1080P και WUXGA:			
	1280x720 @ 60Hz			
	1280x800 @ 60Hz			
	1280x1024 @ 60Hz			
	1400x1050 @ 60Hz			
	1600x1200 @ 60Hz			
	1280x768 @ 60Hz			
	1440x900 @ 60Hz			
	1280x720 @ 120Hz			
	1024x768 @ 120Hz			

ΠΡΟΣΘΕΤΕΣ ΠΛΗΡΟΦΟΡΙΕΣ

Αναλογική συμβατότητα

B0/Εδραιωμένος χρονισμός	B0/Βασικός χρονισμός	B0/Λεπτομερής χρονισμός	B1/Λειτουργία βίντεο	B1/Λεπτομερής χρονισμός
720x400 @ 70Hz	SVGA:	Εγγενής χρονισμός:		1366x768 @ 60Hz
640x480 @ 60Hz	800x600 @ 120Hz			
640x480 @ 67Hz	1024x768 @ 120Hz	XGA: 1024x768 @ 60Hz		
640x480 @ 72Hz	1280x800 @ 60Hz	WXGA: 1280x800 @ 60Hz; 1280x720 @ 60Hz		
640x480 @ 75Hz	1280x1024 @ 60Hz	1080P: 1920x1080 @ 60Hz		
800x600 @ 56Hz	1680x1050 @ 60Hz	WUXGA: 1920x1200 @ 60Hz		
800x600 @ 60Hz	1280x720 @ 60Hz			
800x600 @ 72Hz	1280x720 @ 120Hz			
800x600 @ 75Hz	1600x1200 @ 60Hz			
832x624 @ 75Hz	XGA/WXGA:			
1024x768 @ 60Hz	1440x900 @ 60Hz			
1024x768 @ 70Hz	1024x768 @ 120Hz			
1024x768 @ 75Hz	1280x800 @ 60Hz			
1280x1024 @ 75Hz	1280x1024 @ 60Hz			
1152x870 @ 75Hz	1680x1050 @ 60Hz			
	1280x720 @ 60Hz			
	1280x720 @ 120Hz			
	1600x1200 @ 60Hz			
	1080P και WUXGA:			
	1280x720 @ 60Hz			
	1280x800 @ 60Hz			
	1280x1024 @ 60Hz			
	1400x1050 @ 60Hz			
	1600x1200 @ 60Hz			
	1280x768 @ 60Hz			
	1440x900 @ 60Hz			
	1280x720 @ 120Hz			
	1024x768 @ 120Hz			

ΠΡΟΣΘΕΤΕΣ ΠΛΗΡΟΦΟΡΙΕΣ

Συμβατότητα βίντεο True 3D

Ανάλυση εισόδου	Είσοδος HDMI 1.4a 3D	Χρονισμός εισόδου		
		1280x720P @ 50Hz	Πάνω μισό - Κάτω μισό	
		1280x720P @ 60Hz	Πάνω μισό - Κάτω μισό	
		1280x720P @ 50Hz	Συσσωρευση καρτέ	
		1280x720P @ 60Hz	Συσσωρευση καρτέ	
		1920x1080i @ 50 Hz	Σε παράθεση (Μισό)	
		1920x1080i @ 60 Hz	Σε παράθεση (Μισό)	
		1920x1080P @ 24 Hz	Πάνω μισό - Κάτω μισό	
		1920x1080P @ 24 Hz	Συσσωρευση καρτέ	
		HDMI 1.3	1920x1080i @ 50Hz	Σε παράθεση (Μισό)
	1920x1080i @ 60Hz			
	1280x720P @ 50Hz			
	1280x720P @ 60Hz			
	800x600 @ 60Hz			
	1024x768 @ 60Hz			
	1280x800 @ 60Hz		Πάνω μισό - Κάτω μισό	Είναι ενεργοποιημένη η λειτουργία TAB
	1920x1080i @ 50Hz			
	1920x1080i @ 60Hz			
	1280x720P @ 50Hz			
	1280x720P @ 60Hz			
	800x600 @ 60Hz			
	1024x768 @ 60Hz			
	1280x800 @ 60Hz			
	480i		HQFS	Ενώ το Φορμά 3D είναι Αλληλουχία καρτέ

Σημείωση:

- Αν η είσοδος 3D είναι 1080p@24hz, η DMD θα πρέπει να αναπαράγεται με ολοκληρωμένο πολλαπλών με λειτουργία 3D.
- Υποστηρίζει αναπαραγωγή NVIDIA 3DTV Play εάν δεν ισχύουν τέλη ευρεσιτεχνίας από την Optoma. Το 1080i@25hz και το 720p@50hz θα εκτελείται σε 100hz, άλλος χρονισμός 3D θα εκτελείται σε 120hz.
- 1080p@24hz θα λειτουργεί σε 144Hz.

ΠΡΟΣΘΕΤΕΣ ΠΛΗΡΟΦΟΡΙΕΣ

Μέγεθος εικόνας και απόσταση προβολής

SVGA

Διαγώνιο μήκος (ίντσες) της οθόνης 16:9	Μέγεθος οθόνης Π x Υ				Απόσταση προβολής (Απ)				Μετατόπιση (Hd)	
	(μέτρα)		(ίντσες)		(μέτρα)		(πόδια)		(μέτρα)	(ίντσες)
	Πλάτος	Ύψος	Πλάτος	Ύψος	Φαρδιά	Απομάκρυνση	Φαρδιά	Απομάκρυνση		
36	0,73	0,55	28,80	21,6	1,4	1,6	4,59	5,25	0,08	3,15
40	0,81	0,61	32,00	24	1,6	1,8	5,25	5,91	0,09	3,54
50	1,02	0,76	40,00	30	2,0	2,2	6,56	7,22	0,12	4,72
60	1,22	0,91	48,00	36	2,4	2,6	7,87	8,53	0,14	5,51
70	1,42	1,07	56,00	42	2,8	3,1	9,19	10,17	0,16	6,30
80	1,63	1,22	64,00	48	3,2	3,5	10,50	11,48	0,18	7,09
90	1,83	1,37	72,00	54	3,5	4,0	11,48	13,12	0,21	8,27
100	2,03	1,52	80,00	60	3,9	4,4	12,80	14,44	0,23	9,06
120	2,44	1,83	96,00	72	4,7	5,3	15,42	17,39	0,27	10,63
150	3,05	2,29	120,00	90	5,9	6,6	19,36	21,65	0,34	13,39
180	3,66	2,74	144,00	108	7,1	7,9	23,29	25,92	0,41	16,14
200	4,06	3,05	160,00	120	7,9	8,8	25,92	28,87	0,46	18,11
250	5,08	3,81	200,00	150	9,9	11,0	32,48	36,09	0,57	22,44
300	6,10	4,57	240,00	180	11,8	13,2	38,71	43,31	0,69	27,17

Σημείωση:

- Οι τιμές κατακόρυφης μετατόπισης υπολογίζονται πάντα από το κέντρο του φακού προβολής. Επομένως η απόσταση 5,2 εκ. (2,05 ίντσες) από τη βάση στο κέντρο του φακού προβολής πρέπει να προστεθεί σε κάθε τιμή κατακόρυφης μετατόπισης φακού.
- Η αναλογία ζουμ είναι 1,1x.

XGA

Διαγώνιο μήκος (ίντσες) της οθόνης 16:9	Μέγεθος οθόνης Π x Υ				Απόσταση προβολής (Απ)				Μετατόπιση (Hd)	
	(μέτρα)		(ίντσες)		(μέτρα)		(πόδια)		(μέτρα)	(ίντσες)
	Πλάτος	Ύψος	Πλάτος	Ύψος	Φαρδιά	Απομάκρυνση	Φαρδιά	Απομάκρυνση		
36	0,73	0,55	28,80	21,6	1,4	1,6	4,59	5,25	0,08	3,15
40	0,81	0,61	32,00	24	1,6	1,8	5,25	5,91	0,09	3,54
50	1,02	0,76	40,00	30	2,0	2,2	6,56	7,22	0,12	4,72
60	1,22	0,91	48,00	36	2,4	2,6	7,87	8,53	0,14	5,51
70	1,42	1,07	56,00	42	2,8	3,1	9,19	10,17	0,16	6,30
80	1,63	1,22	64,00	48	3,2	3,5	10,50	11,48	0,18	7,09
90	1,83	1,37	72,00	54	3,5	4,0	11,48	13,12	0,21	8,27
100	2,03	1,52	80,00	60	3,9	4,4	12,80	14,44	0,23	9,06
120	2,44	1,83	96,00	72	4,7	5,3	15,42	17,39	0,27	10,63
150	3,05	2,29	120,00	90	5,9	6,6	19,36	21,65	0,34	13,39
180	3,66	2,74	144,00	108	7,1	7,9	23,29	25,92	0,41	16,14
200	4,06	3,05	160,00	120	7,9	8,8	25,92	28,87	0,46	18,11
250	5,08	3,81	200,00	150	9,9	11,0	32,48	36,09	0,57	22,44
300	6,10	4,57	240,00	180	11,8	13,2	38,71	43,31	0,69	27,17

Σημείωση:

- Οι τιμές κατακόρυφης μετατόπισης υπολογίζονται πάντα από το κέντρο του φακού προβολής. Επομένως η απόσταση 5,2 εκ. (2,05 ίντσες) από τη βάση στο κέντρο του φακού προβολής πρέπει να προστεθεί σε κάθε τιμή κατακόρυφης μετατόπισης φακού.
- Η αναλογία ζουμ είναι 1,1x.

ΠΡΟΣΘΕΤΕΣ ΠΛΗΡΟΦΟΡΙΕΣ

WXGA

Διαγώνιο μήκος (ίντσες) της οθόνης 16:9	Μέγεθος οθόνης Π x Υ				Απόσταση προβολής (Απ)				Μετατόπιση (Hd)	
	(μέτρα)		(ίντσες)		(μέτρα)		(πόδια)			
	Πλάτος	Ύψος	Πλάτος	Ύψος	Φαρδιά	Απομάκρυνση	Φαρδιά	Απομάκρυνση	(μέτρα)	(ίντσες)
36	0,78	0,48	30,53	19,08	1,4	1,6	4,59	5,25	0,06	2,36
40	0,86	0,54	33,92	21,2	1,6	1,8	5,25	5,91	0,07	2,76
50	1,08	0,67	42,40	26,5	2,0	2,2	6,56	7,22	0,09	3,54
60	1,29	0,81	50,88	31,8	2,4	2,7	7,87	8,86	0,10	3,94
70	1,51	0,94	59,36	37,1	2,8	3,1	9,19	10,17	0,12	4,72
80	1,72	1,08	67,84	42,4	3,2	3,6	10,50	11,81	0,13	5,12
90	1,94	1,21	76,32	47,7	3,6	4,0	11,81	13,12	0,15	5,91
100	2,15	1,35	84,80	53	4,0	4,5	13,12	14,76	0,16	6,30
120	2,58	1,62	101,76	63,6	4,8	5,4	15,75	17,72	0,20	7,87
150	3,23	2,02	127,20	79,5	6,0	6,7	19,69	21,98	0,25	9,84
180	3,88	2,42	152,64	95,4	7,2	8,0	23,62	26,25	0,30	11,81
200	4,31	2,69	169,60	106	8,0	8,9	26,25	29,20	0,34	13,39
250	5,38	3,37	212,00	132,5	10,0	11,1	32,81	36,42	0,41	16,14
300	6,46	4,04	254,40	159	12,0	13,4	39,37	43,96	0,50	19,69

Σημείωση:

- Οι τιμές κατακόρυφης μετατόπισης υπολογίζονται πάντα από το κέντρο του φακού προβολής. Επομένως η απόσταση 5,2 εκ. (2,05 ίντσες) από τη βάση στο κέντρο του φακού προβολής πρέπει να προστεθεί σε κάθε τιμή κατακόρυφης μετατόπισης φακού.
- Η αναλογία ζουμ είναι 1,1x.

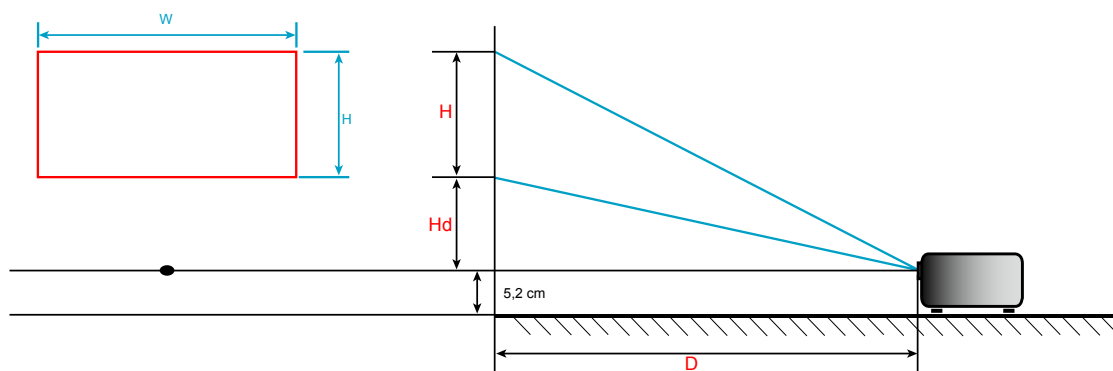

ΠΡΟΣΘΕΤΕΣ ΠΛΗΡΟΦΟΡΙΕΣ

Διαστάσεις προβολέα και εγκατάσταση με στήριξη στην οροφή

1. Για να αποτρέψετε τη ζημιά στον προβολέα σας, παρακαλούμε να χρησιμοποιήσετε το πακέτο Optoma προσάρτησης οροφής για την εγκατάσταση.
2. Εάν επιθυμείτε να χρησιμοποιήσετε ένα κιτ τοποθέτησης οροφής τρίτου μέρους, βεβαιωθείτε ότι οι βίδες που χρησιμοποιούνται για την τοποθέτηση μιας βάσης στον προβολέα πληρούν τις ακόλουθες προδιαγραφές:
 - Τύπος βίδας: M4*3
 - Ελάχιστο μήκος βίδας: 10mm

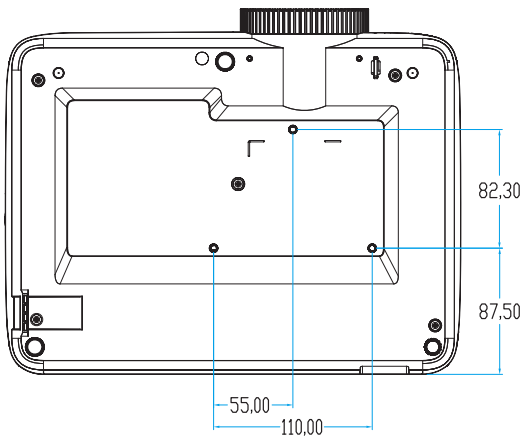
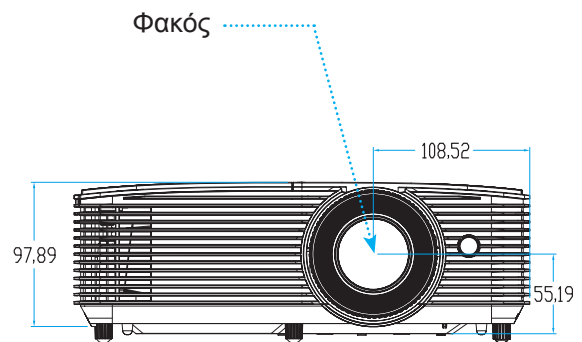
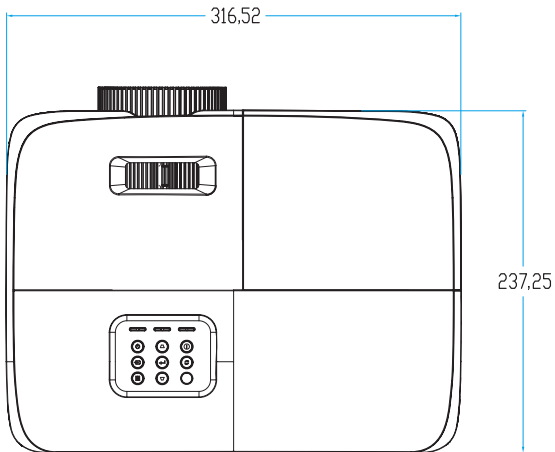

Μονάδα: mm

Σημείωση: Σημειώστε ότι ζημιές που έχουν προκληθεί από εσφαλμένη εγκατάσταση θα ακυρώσουν την εγγύηση.



Προειδοποίηση:

- Εάν αγοράσετε μία προσάρτηση οροφής κάποιας άλλης εταιρείας, χρησιμοποιήστε το σωστό μέγεθος βίδας. Το μέγεθος βίδας διαφέρει ανάλογα με το πάχος της πλάκας στερέωσης.
- Διατηρήστε διάκενο τουλάχιστον 10 εκ. μεταξύ της οροφής και της κάτω πλευράς του προβολέα.
- Αποφεύγετε να εγκαθιστάτε τον προβολέα κοντά σε πηγές θερμότητας.







ΠΡΟΣΘΕΤΕΣ ΠΛΗΡΟΦΟΡΙΕΣ

Κωδικοί τηλεχειριστηρίου IR 1



Υπόμνημα πλήκτρου	Περιγραφή	Κωδ. πλήκτρου
Τροφοδοσία	Πατήστε για να ενεργοποιήσετε / απενεργοποιήσετε τον προβολέα.	81
Πάγωμα	Πατήστε για να παγώσει η εικόνα του προβολέα.	8B
Αναλογία	Πατήστε για να αλλάξετε το λόγο διαστάσεων της προβαλλόμενης εικόνας.	98
Σίγαση AV	Πατήστε για να απενεργ./ενεργ. το ενσωματωμένο ηχείο	8A
Διόρθωση τραπέζιου+/πάνω	<ul style="list-style-type: none"> Πιέστε για να ρυθμίσετε την παραμόρφωση της εικόνας που προκαλείται από την κλίση του προβολέα. Πατήστε για κύλιση σελίδας προς τα επάνω. 	C6
Σίγαση ήχου	Πιέστε για να απενεργοποιηθεί/ενεργοποιηθεί προσωρινά ο ήχος.	92
Αριστερά/Ένταση -	<ul style="list-style-type: none"> Πιέστε για προσαρμογή ώστε να μειωθεί η ένταση. Πατήστε για κύλιση σελίδας προς τα αριστερά. 	C8
Είσοδος	Επιβεβαιώνει την επιλογή στοιχείου σας.	- C5 (για OSD) - CA (για προσομοίωση του ποντικιού USB μέσω USB)
Δεξιά/Ένταση+	<ul style="list-style-type: none"> Πατήστε για να αυξήσετε την ένταση. Πατήστε για κύλιση σελίδας προς τα δεξιά. 	C9
Μενού	Πατήστε για να εμφανιστεί ή να εξέλθετε από τα μενού προβολής στην οθόνη για τον προβολέα.	88
Κάτω/Διόρθωση τραπέζιου-	<ul style="list-style-type: none"> Πιέστε για να ρυθμίσετε την παραμόρφωση της εικόνας που προκαλείται από την κλίση του προβολέα. Πατήστε για κύλιση σελίδας προς τα κάτω. 	C7
3D	Πατήστε για να επιλέξετε χειροκίνητα μια λειτουργία 3D που να συμφωνεί με το περιεχόμενο 3D που διαθέτετε.	93

ΠΡΟΣΘΕΤΕΣ ΠΛΗΡΟΦΟΡΙΕΣ

Υπόμνημα πλήκτρου	Περιγραφή	Κωδ. πλήκτρου
HDMI 	Πατήστε για να επιλέξετε πηγή HDMI.	86
VGA 	Πατήστε για να επιλέξετε πηγή VGA.	8E
Video 	Πατήστε για να επιλέξετε πηγή βίντεο.	CE
Πηγής 	Πατήστε για να επιλέξετε ένα σήμα εισόδου.	C3
Λειτ. Φωτεινότητας 	Πατήστε για να ρυθμίσετε αυτόματα τη φωτεινότητα της εικόνας για να παρέχει μία βέλτιστη απόδοση αντίθεσης.	87
Επανασυγχρονισμός 	Συγχρονίζει αυτόματα τον προβολέα με την πηγή εισόδου.	C4

ΠΡΟΣΘΕΤΕΣ ΠΛΗΡΟΦΟΡΙΕΣ

Κωδικοί τηλεχειριστηρίου IR 2

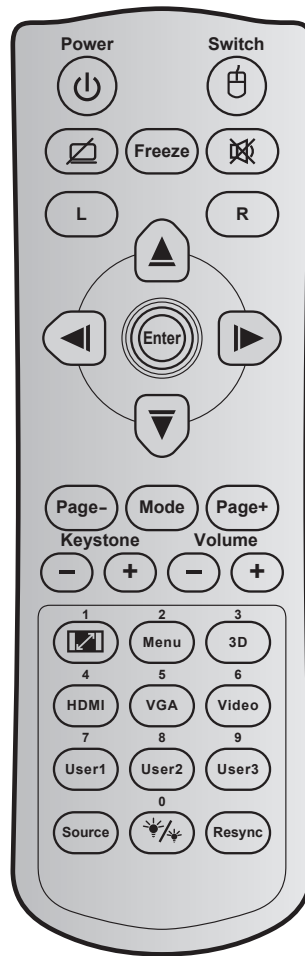

Πλήκτρο	Κωδ. πλήκτρου	Εκτύπωση ορισμού πλήκτρου	Περιγραφή
Τροφοδοσία		81	Ενεργοποίηση / Απενεργοποίηση
Εναλλαγή		3E	Εναλλαγή
Προβολή κενού / σίγαση ήχου		8A	
Πάγωμα		8B	Πάγωμα
Σίγαση ήχου		92	
Αριστερό κλικ ποντικιού	L	CB	L
Δεξί κλικ ποντικιού	R	CC	R
Τέσσερα κουμπιά επιλογής κατεύθυνσης		C6	Βέλος προς τα πάνω
		C8	Βέλος προς τα αριστερά
		C9	Βέλος προς τα δεξιά
		C7	Βέλος προς τα κάτω
Είσοδος		C5	Είσοδος
		CA	Είσοδος
Σελίδα -		C2	Σελίδα -

ΠΡΟΣΘΕΤΕΣ ΠΛΗΡΟΦΟΡΙΕΣ

Πλήκτρο		Κωδ. πλήκτρου	Εκτύπωση ορισμού πλήκτρου	Περιγραφή
Λειτουργία		95	Λειτουργία	Πιέστε για να ενεργοποιήσετε / απενεργοποιήσετε τη λειτουργία προβολής.
Σελίδα +		C1	Σελίδα +	Πατήστε για κύλιση σελίδας προς τα επάνω.
Keystone		85	Διόρθωση τραπέζιου +	Πιέστε για να ρυθμίσετε την παραμόρφωση της εικόνας που προκαλείται από την κλίση του προβολέα.
		84	Διόρθωση τραπέζιου -	
Ένταση		8C	Ένταση +	Πιέστε για προσαρμογή ώστε να αυξηθεί / μειωθεί η ένταση.
		8F	Ένταση -	
Αναλογία Εικόνας / 1		98	/ 1	<ul style="list-style-type: none"> Πατήστε για να αλλάξετε το λόγο διαστάσεων της προβαλλόμενης εικόνας. Χρήση ως αριθμητικό πληκτρολόγιο αριθμού "1".
Μενού / 2		88	Μενού / 2	<ul style="list-style-type: none"> Πατήστε για να εμφανιστεί ή να εξέλθετε από τα μενού προβολής στην οθόνη για τον προβολέα. Χρήση ως αριθμητικό πληκτρολόγιο αριθμού "2".
Τρεις διαστάσεις (3D) / 3		93	Τρεις διαστάσεις (3D) / 3	<ul style="list-style-type: none"> Πατήστε για να επιλέξετε χειροκίνητα μια λειτουργία 3D που να συμφωνεί με το περιεχόμενο 3D που διαθέτετε. Χρήση ως αριθμητικό πληκτρολόγιο αριθμού "3".
HDMI / 4		86	HDMI/4	<ul style="list-style-type: none"> Πατήστε για να επιλέξετε πηγή HDMI. Χρήση ως αριθμητικό πληκτρολόγιο αριθμού "4".
VGA / 5		D0	VGA/5	<ul style="list-style-type: none"> Πατήστε για να επιλέξετε πηγή VGA. Χρήση ως αριθμητικό πληκτρολόγιο αριθμού "5".
Video / 6		D1	Video / 6	<ul style="list-style-type: none"> Πατήστε για να επιλέξετε την πηγή composite video. Χρήση ως αριθμητικό πληκτρολόγιο αριθμού "6".
Χρήστης1 / 7; Χρήστης2 / 8; Χρήστης3 / 9		D2	Χρήστης 1/7	<ul style="list-style-type: none"> Πλήκτρα που καθορίζονται από το χρήστη. Ανατρέξτε στη σελίδα 46 για εγκατάσταση του . Χρήση ως αριθμητικού πληκτρολογίου των αριθμών "7", "8" και "9" αντίστοιχα.
		D3	Χρήστης 2/8	
		D4	Χρήστης 3/9	
Πηγής		C3	Πηγής	Πατήστε για να επιλέξετε ένα σήμα εισόδου.
Λειτουργία φωτεινότητας / 0		96	/ 0	<ul style="list-style-type: none"> Πατήστε για να ρυθμίσετε αυτόματα τη φωτεινότητα της εικόνας για να παρέχει μία βέλτιστη απόδοση αντίθεσης. Χρήση ως αριθμητικό πληκτρολόγιο αριθμού "0".
Επανασυγχρονισμός		C4	Επανασυγχρονισμός	Πατήστε για να συγχρονιστεί αυτόματα ο προβολέας με την πηγή εισόδου.





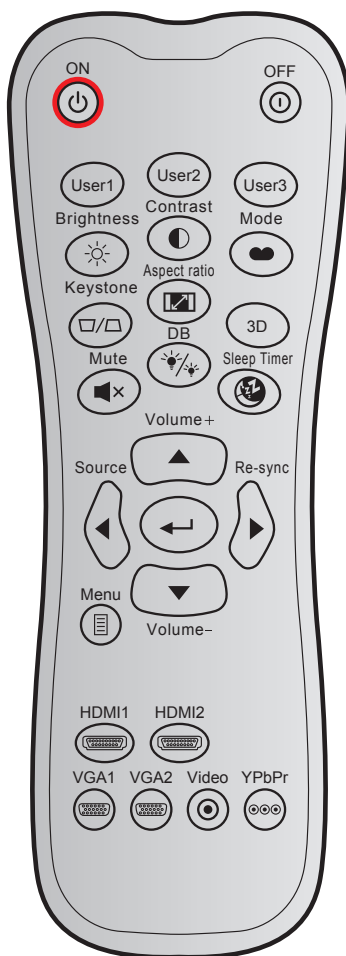









ΠΡΟΣΘΕΤΕΣ ΠΛΗΡΟΦΟΡΙΕΣ

Κωδικοί τηλεχειριστηρίου IR 3



Πλήκτρο	Icon	Προσαρμοσμένος κωδικός		Κωδικός δεδομένων	Εκτύπωση ορισμού πλήκτρου	Περιγραφή
		Byte 1	Byte 2	Byte 3		
Ενεργοποίηση		32	CD	02	ΕΝΕΡΓΟ	Πατήστε για να ενεργοποιήσετε τον προβολέα.
Απενεργοποίηση		32	CD	2E	ΑΝΕΝΕΡΓΟ	Πατήστε για να απενεργοποιήσετε τον προβολέα.
Χρήστης1		32	CD	36	Χρήστης1	Πλήκτρα που καθορίζονται από το χρήστη. Ανατρέξτε στη σελίδα 46 για εγκατάσταση.
Χρήστης2		32	CD	65	Χρήστης2	
Χρήστης3		32	CD	66	Χρήστης3	
Φωτεινότητα		32	CD	41	Φωτεινότητα	Ρυθμίζει τη φωτεινότητα της εικόνας.
Αντίθεση		32	CD	42	Αντίθεση	Ελέγχει το βαθμό διαφοράς ανάμεσα στα φωτεινότερα και τα σκοτεινότερα μέρη της εικόνας.
Είδος Εικόνας		32	CD	05	Λειτουργία	Επιλέξτε μια λειτουργία εμφάνισης για να έχετε τις βέλτιστες ρυθμίσεις για διαφορετικές εφαρμογές. Ανατρέξτε στη σελίδα 37.
Keystone		32	CD	07	Keystone	Προσαρμόζει την παραμόρφωση της εικόνας που προκαλείται από την κλίση του προβολέα.
Αναλογία Εικόνας		32	CD	64	Αναλογία Εικόνας	Πατήστε για να αλλάξετε το λόγο διαστάσεων της προβαλλόμενης εικόνας.

ΠΡΟΣΘΕΤΕΣ ΠΛΗΡΟΦΟΡΙΕΣ

Πλήκτρο	Προσαρμοσμένος κωδικός	Κωδικός δεδομένων		Εκτύπωση ορισμού πλήκτρου	Περιγραφή	
		Byte 1	Byte 2			Byte 3
Τρεις διαστάσεις (3D)		32	CD	89	Τρεις διαστάσεις (3D)	Επιλέξτε χειροκίνητα μια λειτουργία 3D που να συμφωνεί με το περιεχόμενο 3D που διαθέτετε.
Ένταση +		32	CD	09	Ένταση +	Ρυθμίστε για να αυξήσετε την ένταση.
Πλήκτρα τεσσάρων κατευθύνσεων		32	CD	11	▲	Χρησιμοποιήστε τα κουμπιά ▲, ◀, ▶ ή ▼ για την επιλογή στοιχείων ή για να τροποποιήσετε την επιλογή σας.
		32	CD	10	◀	
		32	CD	12	▶	
		32	CD	14	▼	
Πηγής		32	CD	18	Πηγής	Πατήστε το κουμπί «Πηγή» για να επιλέξετε ένα σήμα εισόδου.
Πλήκτρο Enter		32	CD	0F		Επιβεβαιώνει την επιλογή στοιχείου σας.
Επανασυγχρονισμός		32	CD	04	Επανασυγχρονισμός	Συγχρονίζει αυτόματα τον προβολέα με την πηγή εισόδου.
Ένταση -		32	CD	0C	Ένταση -	Ρυθμίστε για να μειώσετε την ένταση.
Μενού		32	CD	0E	Μενού	Εμφανίζει ή κλείνει το μενού προβολής στην οθόνη στον προβολέα.
HDMI 1		32	CD	16	HDMI1	Πατήστε "HDMI1" για να επιλέξετε την πηγή από ακροδέκτη HDMI 1/ MHL.
HDMI 2		32	CD	30	HDMI2	Πατήστε "HDMI2" για να επιλέξετε την πηγή από Ακροδέκτης HDMI 2.
VGA 1		32	CD	1B	VGA1	Καμία λειτουργία.
VGA 2		32	CD	1E	VGA2	Καμία λειτουργία.
Video		32	CD	1C	Video	Καμία λειτουργία.
ΥΡbPr		32	CD	17	ΥΡbPr	Καμία λειτουργία.

ΠΡΟΣΘΕΤΕΣ ΠΛΗΡΟΦΟΡΙΕΣ

Κωδικοί τηλεχειριστηρίου IR 4

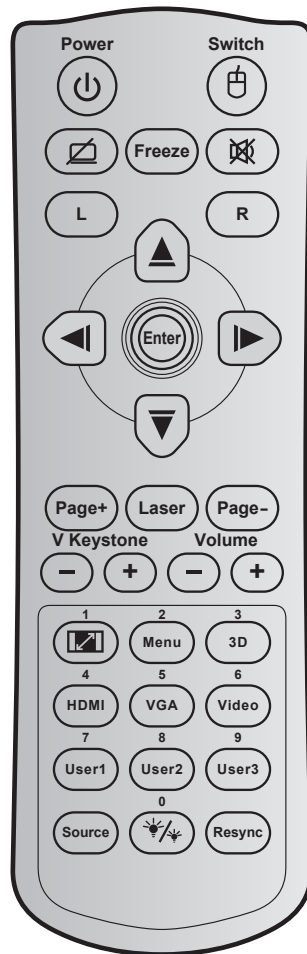

Πλήκτρο	Κωδ. πλήκτρου	Εκτύπωση ορισμού πλήκτρου	Περιγραφή
Τροφοδοσία		81	Ενεργοποίηση / Απενεργοποίηση
Εναλλαγή		3E	Εναλλαγή
Προβολή κενού / σίγαση ήχου		8A	
Πάγωμα		8B	Πάγωμα
Σίγαση ήχου		92	
Αριστερό κλικ ποντικιού	L	CB	L
Δεξί κλικ ποντικιού	R	CC	R
Τέσσερα κουμπιά επιλογής κατεύθυνσης		C6	Βέλος προς τα πάνω
		C8	Βέλος προς τα αριστερά
		C9	Βέλος προς τα δεξιά
		C7	Βέλος προς τα κάτω
Είσοδος		C5	Είσοδος
		CA	Είσοδος
Σελίδα -		C2	Σελίδα -

ΠΡΟΣΘΕΤΕΣ ΠΛΗΡΟΦΟΡΙΕΣ







Πλήκτρο		Κωδ. πλήκτρο	Εκτύπωση ορισμού πλήκτρο	Περιγραφή
Λείζερ		Δ/Υ	Λείζερ	Χρήση ως δείκτης λέιζερ.
Σελίδα +		C1	Σελίδα +	Πατήστε για κύλιση σελίδας προς τα επάνω.
Κάθετο Keystone		85	Διόρθωση τραπεζίου +	Πιέστε για να ρυθμίσετε την παραμόρφωση της εικόνας που προκαλείται από την κλίση του προβολέα.
		84	Διόρθωση τραπεζίου -	
Ένταση		8C	Ένταση +	Πιέστε για προσαρμογή ώστε να αυξηθεί / μειωθεί η ένταση.
		8F	Ένταση -	
Αναλογία Εικόνας / 1		98	/ 1	<ul style="list-style-type: none"> Πατήστε για να αλλάξετε το λόγο διαστάσεων της προβαλλόμενης εικόνας. Χρήση ως αριθμητικό πληκτρολόγιο αριθμού "1".
Μενού / 2		88	Μενού / 2	<ul style="list-style-type: none"> Πατήστε για να εμφανιστεί ή να εξέλθετε από τα μενού προβολής στην οθόνη για τον προβολέα. Χρήση ως αριθμητικό πληκτρολόγιο αριθμού "2".
Τρεις διαστάσεις (3D) / 3		93	Τρεις διαστάσεις (3D) / 3	<ul style="list-style-type: none"> Πατήστε για να επιλέξετε χειροκίνητα μια λειτουργία 3D που να συμφωνεί με το περιεχόμενο 3D που διαθέτετε. Χρήση ως αριθμητικό πληκτρολόγιο αριθμού "3".
HDMI / 4		86	HDMI/4	<ul style="list-style-type: none"> Πατήστε για να επιλέξετε πηγή HDMI. Χρήση ως αριθμητικό πληκτρολόγιο αριθμού "4".
VGA / 5		D0	VGA/5	<ul style="list-style-type: none"> Πατήστε για να επιλέξετε πηγή VGA. Χρήση ως αριθμητικό πληκτρολόγιο αριθμού "5".
Video / 6		D1	Video / 6	<ul style="list-style-type: none"> Πατήστε για να επιλέξετε την πηγή composite video. Χρήση ως αριθμητικό πληκτρολόγιο αριθμού "6".
Χρήστης1 / 7; Χρήστης2 / 8; Χρήστης3 / 9		D2	Χρήστης 1/7	<ul style="list-style-type: none"> Πλήκτρα που καθορίζονται από το χρήστη. Ανατρέξτε στη σελίδα 45 για εγκατάσταση. Χρήση ως αριθμητικού πληκτρολογίου των αριθμών "7", "8" και "9" αντίστοιχα.
		D3	Χρήστης 2/8	
		D4	Χρήστης 3/9	
Πηγής		C3	Πηγής	Πατήστε για να επιλέξετε ένα σήμα εισόδου.
Λειτουργία φωτεινότητας / 0		96	/ 0	<ul style="list-style-type: none"> Πατήστε για να ρυθμίσετε αυτόματα τη φωτεινότητα της εικόνας για να παρέχει μία βέλτιστη απόδοση αντίθεσης. Χρήση ως αριθμητικό πληκτρολόγιο αριθμού "0".
Επανασυγχρονισμός		C4	Επανασυγχρονισμός	Πατήστε για να συγχρονιστεί αυτόματα ο προβολέας με την πηγή εισόδου.

ΠΡΟΣΘΕΤΕΣ ΠΛΗΡΟΦΟΡΙΕΣ

Αντιμετώπιση προβλημάτων

Αν αντιμετωπίσετε κάποιο πρόβλημα με τον προβολέα σας, ανατρέξτε στις παρακάτω πληροφορίες. Αν το πρόβλημα εξακολουθεί να υφίσταται, επικοινωνήστε με τον τοπικό σας μεταπωλητή ή με το εξουσιοδοτημένο κέντρο επισκευών.

Προβλήματα με την Εικόνα

-  Δεν εμφανίζεται εικόνα στην οθόνη.
- Βεβαιωθείτε πως όλα τα καλώδια και οι συνδέσεις τροφοδοσίας έχουν συνδεθεί με σωστά και καλά όπως περιγράφεται στην ενότητα "Εγκατάσταση".
 - Βεβαιωθείτε πως οι ακίδες στις υποδοχές δεν έχουν λυγίσει ή σπάσει.
 - Ελέγξτε αν η λάμπα του προβολέα έχει εγκατασταθεί σωστά. Ανατρέξτε στην ενότητα "Αντικατάσταση της λάμπας".
 - Σιγουρευτείτε πως δεν είναι ενεργοποιημένη η λειτουργία "Σίγαση AV".
-  Η εικόνα δεν είναι εστιασμένη
- Ρυθμίστε το δακτύλιο εστίασης στο φακό του προβολέα.
 - Βεβαιωθείτε ότι η οθόνη προβολής βρίσκεται μέσα στην απαιτούμενη απόσταση από τον προβολέα. (Ανατρέξτε στη σελίδα 54-56).
-  Η εικόνα είναι παραμορφωμένη κατά την προβολή ταινίας 16:9 DVD
- Κατά την αναπαραγωγή αναμορφικού DVD ή 16:9 DVD, ο προβολέας θα εμφανίσει την καλύτερη εικόνα σε μορφή 16: 9 από την πλευρά του προβολέα.
 - Κατά την αναπαραγωγή ταινίας DVD σε μορφή LBX, αλλάξτε το μορφή σε LBX στην OSD του προβολέα.
 - Κατά την αναπαραγωγή ταινίας DVD σε μορφή 4:3, παρακαλούμε αλλάξτε το μορφή σε 4:3 στην OSD του προβολέα.
 - Ρυθμίστε το μορφή προβολής σε τύπο κλίμακας οθόνης 16:9 (ευρεία) στη συσκευή αναπαραγωγής DVD.
-  Η εικόνα είναι πολύ μικρή ή πολύ μεγάλη.
- Ρυθμίστε το μοχλό ζουμ στο επάνω μέρος του προβολέα.
 - Μετακινήστε τον προβολέα πιο κοντά ή πιο μακριά στην οθόνη.
 - Πιέστε "Μενού" στον πίνακα του προβολέα, μεταβείτε στην επιλογή "Οθόνη > Αναλογία Εικόνας". Δοκιμάστε τις διαφορετικές ρυθμίσεις.
-  Η εικόνα έχει λοξές πλευρές:
- Αν είναι δυνατόν, αλλάξτε τη θέση του προβολέα ώστε να είναι κεντραρισμένος στην οθόνη και κάτω από τη βάση της.
 - Χρησιμοποιήστε την επιλογή "Οθόνη > Keystone" από την OSD για να κάνετε τη ρύθμιση.
-  Η εικόνα είναι αντιστραμμένη
- Επιλέξτε το "Ρυθμίσεις > Προβολή" από το OSD και προσαρμόστε την κατεύθυνση προβολής.
-  Θολή διπλή εικόνα

ΠΡΟΣΘΕΤΕΣ ΠΛΗΡΟΦΟΡΙΕΣ

- Πιέστε το πλήκτρο "3D" και κάντε εναλλαγή σε "Ανενεργό" για να αποφύγετε την προβολή κανονικής εικόνας 2D ως θολή και διπλή.



Δυο εικόνες, φορμά σε παράθεση

- Πιέστε το πλήκτρο "3D" και κάντε εναλλαγή σε "SBS" όταν το σήμα εισόδου είναι HDMI 1.3 2D 1080i σε παράθεση.



Η εικόνα δεν προβάλλεται σε 3D

- Ελέγξτε εάν η μπαταρία των γυαλιών 3D έχει τελειώσει.
- Ελέγξτε εάν τα γυαλιά 3D είναι ενεργοποιημένα.
- Πατήστε το πλήκτρο "3D" και κάντε εναλλαγή σε "SBS" όταν το σήμα εισόδου είναι HDMI 1.3 2D (1080i σε παράθεση, μισό).

Άλλα προβλήματα



Ο προβολέας σταματάει να ανταποκρίνεται σε όλα τα χειριστήρια

- Αν είναι δυνατόν, απενεργοποιήστε τον προβολέα, αποσυνδέστε το καλώδιο τροφοδοσίας και περιμένετε τουλάχιστον 20 δευτερόλεπτα πριν συνδέσετε ξανά την τροφοδοσία.



Η λάμπα έχει καεί ή κάνει ένα ξερό ήχο

- Όταν η λάμπα φτάσει στο τέλος της ζωής της, μπορεί να καεί και να κάνει ένα δυνατό ξερό ήχο. Αν αυτό συμβεί, ο προβολέας δεν θα ενεργοποιηθεί ξανά μέχρι να αντικατασταθεί η λάμπα. Για να αντικαταστήσετε τη λάμπα, ακολουθήστε τις διαδικασίες που αναγράφονται στην ενότητα "Αντικατάσταση της Λάμπας" στις σελίδες 49-50.

Προβλήματα με το Τηλεχειριστήριο



Αν δεν λειτουργεί το τηλεχειριστήριο

- Ελέγξτε ότι η γωνία λειτουργίας του τηλεχειριστηρίου είναι εντός $\pm 15^\circ$ από τους δέκτες IR στον προβολέα.
- Βεβαιωθείτε ότι δεν υπάρχουν εμπόδια ανάμεσα στο τηλεχειριστήριο και τον προβολέα. Μετακινηθείτε σε απόσταση έως 6 μ. (20 πόδια) από τον προβολέα.
- Βεβαιωθείτε πως έχετε βάλει σωστά τις μπαταρίες.
- Αντικαταστήστε τις μπαταρίες αν έχουν εξαντληθεί.

ΠΡΟΣΘΕΤΕΣ ΠΛΗΡΟΦΟΡΙΕΣ





Ένδειξη προειδοποίησης

Όταν ανάβουν ή αναβοσβήνουν οι ενδείξεις προειδοποίησης (δείτε παρακάτω), ο προβολέας τερματίζει αυτόματα τη λειτουργία του:

- Η ένδειξη LED "ΛΑΜΠΑ" ανάβει με κόκκινο χρώμα και εάν η ένδειξη "Ενεργοποίηση/Σε αναμονή" αναβοσβήνει με κόκκινο χρώμα.
- Η ένδειξη LED "ΘΕΡΜΟΚΡ" ανάβει με κόκκινο χρώμα και εάν η ένδειξη "Ενεργοποίηση/Σε αναμονή" αναβοσβήνει με κόκκινο χρώμα. Αυτό υποδεικνύει ότι ο προβολέας έχει υπερθερμανθεί. Κάτω από κανονικές συνθήκες, μπορείτε να ενεργοποιήσετε ξανά τον προβολέα.
- Η ένδειξη LED "ΘΕΡΜΟΚΡ" αναβοσβήνει με κόκκινο χρώμα και εάν η ένδειξη "Ενεργοποίηση/Σε αναμονή" αναβοσβήνει με κόκκινο χρώμα.

Αποσυνδέστε το καλώδιο τροφοδοσίας από τον προβολέα, περιμένετε 30 δευτερόλεπτα και δοκιμάστε ξανά. Εάν η ένδειξη προειδοποίησης ανάψει ή αναβοσβήνει ξανά, επικοινωνήστε με το πλησιέστερο κέντρο επισκευών για βοήθεια.

Μήνυμα αναμμένων LED

Message	 Λυχνία LED Τροφοδοσίας	 Λυχνία LED Τροφοδοσίας	 LED Θερμοκρ ανάβει	 LED Λαμπα ανάβει
	(Κόκκινο)	(Πράσινο ή Μπλε)	(Κόκκινο)	(Κόκκινο)
Κατάσταση αναμονής (Καλώδιο εισόδου τροφοδοσίας)	Σταθερό φως			
Ενεργοποίηση (προειδοποίηση)		Αναβοσβήνει (0,5 δευτερόλεπτα σβήνει / 0,5 δευτερόλεπτα ανάβει)		
Ενεργοποίηση και ανάβει η λάμπα		Σταθερό φως		
Απενεργοποίηση (ψύξη)		Αναβοσβήνει (0,5 δευτερόλεπτα σβήνει / 0,5 δευτερόλεπτα ανάβει). Επιστρέφει σε κόκκινο φως όταν ο ανεμιστήρας ψύξης απενεργοποιηθεί.		
Quick Resume (100 δευτερόλεπτα)		Αναβοσβήνει (0,25 δευτερόλεπτα σβήνει / 0,25 δευτερόλεπτα ανάβει)		
Σφάλμα (Αστοχία λάμπας)	Αναβοσβήνει			Σταθερό φως
Σφάλμα (Βλάβη ανεμ.)	Αναβοσβήνει		Αναβοσβήνει	
Σφάλμα (Υπέρβαση θερμοκρασίας)	Αναβοσβήνει		Σταθερό φως	

- Απενεργοποίηση:

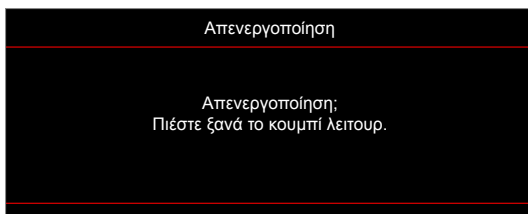

- Προειδοποίηση Λάμπας:

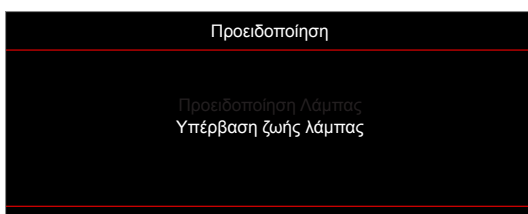

ΠΡΟΣΘΕΤΕΣ ΠΛΗΡΟΦΟΡΙΕΣ

- Προειδοποίηση θερμοκρασίας:

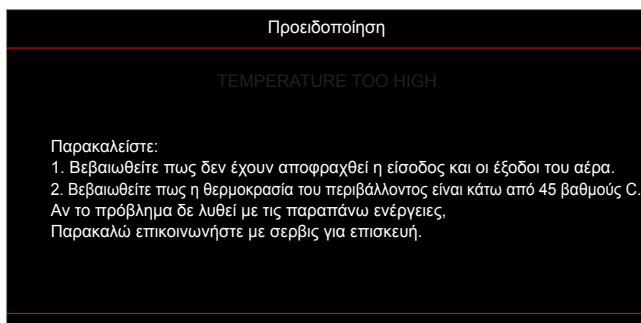

- Βλάβη ανεμ.:

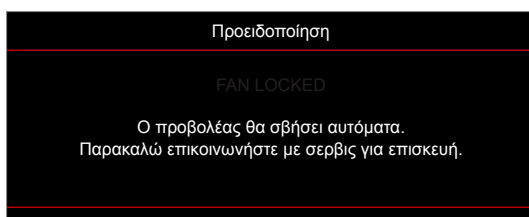

- Εκτός κλίμακας οθόνης:

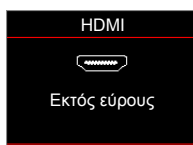

- Προειδοποίηση χαμηλής ισχύος:

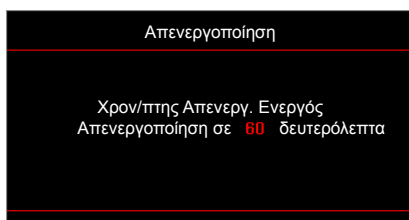

- Χρον/πτης ασφαλείας:

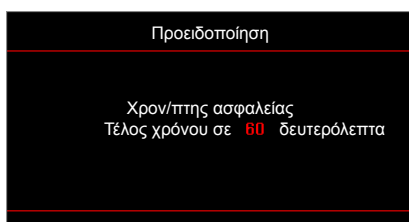

ΠΡΟΣΘΕΤΕΣ ΠΛΗΡΟΦΟΡΙΕΣ

Προδιαγραφές

Οπτικό	Περιγραφή
Εγγενής ανάλυση	SVGA / XGA / WXGA
Φακός	Μη αυτόματο ζουμ και εστίαση
Μέγεθος εικόνας (διαγώνια)	27,78"~304,4"
Απόσταση προβολής	1μ. ~ 12μ. (εύρος εστίασης)

Ηλεκτρικά	Περιγραφή
Αναπαραγωγή χρωμάτων	1073,4 εκατομμύρια χρώματα
Συχνότητα σάρωσης	- Ρυθμός οριζόντιας σάρωσης: 15,375~91,146 KHz - Ρυθμός κάθετης σάρωσης: 50~ 85 Hz (120Hz για προβολέα με λειτουργία 3D)
Ενσωματωμένο ηχείο	Ναι, 10W
Έξοδος τροφοδοσίας USB	5V ~ 1,5A
Προδιαγραφές τροφοδοσίας	100 - 240V AC, 50/60Hz
Ρεύμα εισόδου	2,8-1,0 A

Μηχανικά	Περιγραφή
Προσανατολισμός εγκατάστασης	Μπροστινή, Πίσω, Οροφή - Πάνω, Πίσω - Πάνω
Διαστάσεις	- 316 mm (Π) x 243,5 mm (B) x 98 mm (Υ) (χωρίς το σκέλος) - 316 mm (Π) x 243,5 mm (B) x 108,5 mm (Υ) (με το σκέλος)
Βάρος	2,9 kg
Περιβαλλοντικές συνθήκες	Λειτουργεί σε 5 ~ 40°C, 10% έως 85% υγρασία (χωρίς συμπύκνωση)

Σημείωση: Όλες οι τεχνικές προδιαγραφές υπόκεινται σε αλλαγές χωρίς προειδοποίηση.



ΠΡΟΣΘΕΤΕΣ ΠΛΗΡΟΦΟΡΙΕΣ

Γραφεία της Optoma σε όλον τον κόσμο

Για επισκευές ή υποστήριξη, επικοινωνήστε με το τοπικό σας γραφείο.



ΗΠΑ

3178 Laurelview Ct.
Fremont, CA 94538, USA
www.optomausa.com

 888-289-6786
 510-897-8601
 services@optoma.com



Καναδάς

3178 Laurelview Ct.
Fremont, CA 94538, USA
www.optomausa.com

 888-289-6786
 510-897-8601
 services@optoma.com

Λατινική Αμερική

3178 Laurelview Ct.
Fremont, CA 94538, USA
www.optomausa.com

 888-289-6786
 510-897-8601
 services@optoma.com



Ευρώπη

Unit 1, Network 41, Bourne End Mills
Hemel Hempstead, Herts,
HP1 2UJ, United Kingdom
www.optoma.eu
Τηλ. κέντρου επισκευών:
+44 (0)1923 691865

 +44 (0) 1923 691 800
 +44 (0) 1923 691 888
 service@tsc-europe.com



Κάτω χώρες ΒV

Randstad 22-123
1316 BW Almere
The Netherlands
www.optoma.nl

 +31 (0) 36 820 0252
 +31 (0) 36 548 9052



Γαλλία

Bâtiment E
81-83 avenue Edouard Vaillant
92100 Boulogne Billancourt, France

 +33 1 41 46 12 20
 +33 1 41 46 94 35
 savoptoma@optoma.fr



Ισπανία

C/ José Hierro,36 Of. 1C
28522 Rivas VaciaMadrid,
Spain

 +34 91 499 06 06
 +34 91 670 08 32



Γερμανία

Wiesenstrasse 21 W
D40549 Düsseldorf,
Germany

 +49 (0) 211 506 6670
 +49 (0) 211 506 66799
 info@optoma.de

Σκανδιναβία



Lerpeveien 25
3040 Drammen
Norway

 +47 32 98 89 90
 +47 32 98 89 99
 info@optoma.no

PO.BOX 9515
3038 Drammen
Norway

Κορέα

WOOMI TECH.CO.,LTD.
4F, Minu Bldg.33-14, Kangnam-Ku,
Seoul,135-815, KOREA
korea.optoma.com

 +82+2+34430004
 +82+2+34430005



Ιαπωνία

東京都足立区綾瀬3-25-18
株式会社オーエス
コンタクトセンター:0120-380-495

 info@os-worldwide.com
www.os-worldwide.com



Ταϊβάν

12F., No.213, Sec. 3, Beixin Rd.,
Xindian Dist., New Taipei City 231,
Taiwan, R.O.C.
www.optoma.com.tw

 +886-2-8911-8600
 +886-2-8911-6550
 services@optoma.com.tw
asia.optoma.com



Χονγκ Κονγκ

Unit A, 27/F Dragon Centre,
79 Wing Hong Street,
Cheung Sha Wan,
Kowloon, Hong Kong

 +852-2396-8968
 +852-2370-1222
www.optoma.com.hk

Κίνα

5F, No. 1205, Kaixuan Rd.,
Changning District
Shanghai, 200052, China

 +86-21-62947376
 +86-21-62947375
www.optoma.com.cn



P/N:36.7AZ01G002-A