

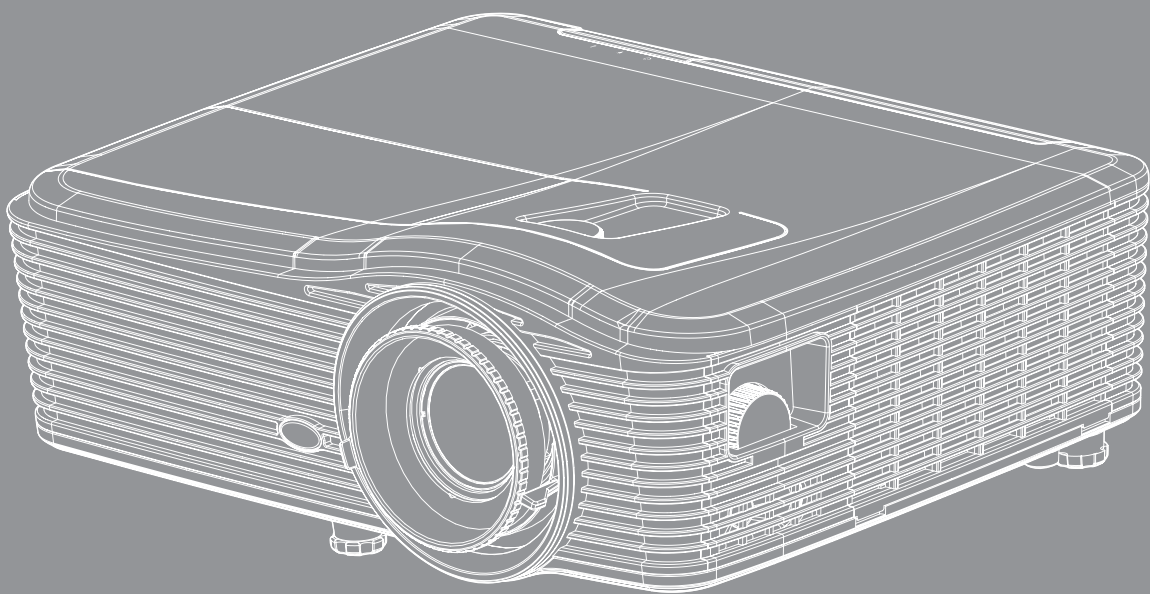

# DLP® 投影機



# 目錄

<b>安全</b>	<b>4</b>
重要的安全指示	4
3D 安全資訊	5
版權	6
免責聲明	6
商標辨識	6
FCC	7
歐盟國家符合性聲明	7
WEEE	7
<b>產品簡介</b>	<b>8</b>
包裝內容物	8
標準配件	8
選購配件	8
產品概觀	9
連線	10
鍵盤	11
遙控器	12
<b>設定及安裝</b>	<b>13</b>
安裝投影機	13
連接來源至投影機	14
調整投影的影像	15
遙控設定	16
<b>使用投影機</b>	<b>18</b>
開啟／關閉投影機電源	18
選擇輸入來源	20
功能表導覽及功能	21
OSD 功能表樹狀結構	22
影像功能表	29
影像進階功能表	31
影像進階訊號 (RGB) 功能表	33
影像進階訊號 (影像) 功能表	34
顯示功能表	35
顯示 3D 功能表	39
設定功能表	40
設定音訊設定功能表	42
設定安全功能表	43
設定網路 LAN 設定功能表	45

設定網路控制設定功能表.....	47
設定網路控制設定功能表.....	48
設定進階功能表.....	54
選項功能表.....	55
選項功能表.....	56
選項功能表.....	57
選項燈泡設定功能表.....	58
選項遙控器設定功能表.....	59
選項進階功能表.....	61
選項選購濾網設定功能表.....	62
3D 設定.....	63



## **維護 ..... 64**

更換燈泡.....	64
更換燈泡（續）.....	65
安裝與清理灰塵濾網.....	66

## **其他資訊 ..... 67**

相容解析度.....	67
影像尺寸及投影距離.....	70
判斷鏡頭偏移中心位置.....	73
投影機尺寸與固定於天花板的安裝.....	76
RS232 通訊協定功能清單.....	77
紅外線遙控器代碼.....	85
使用資訊按鈕.....	88
疑難排解.....	89
警告指示燈.....	91
規格.....	93
Optoma 全球據點.....	95

# 安全

	正三角形內含閃電及箭頭是用來警告使用者，本產品機殼內含未經絕緣的「危險電壓」，且強度大到可能會對人體造成觸電危險。
	正三角形內含驚嘆號是用來提醒使用者，本設備隨附的印刷文件有提供重要的操作及保養（維修）指示。

請遵守本使用指南所建議的所有警告、注意事項和維護須知。

## 重要的安全指示

- 請勿阻塞任何通風口。為了確保本投影機的正常操作並防止設備過熱，建議安裝位置不得影響投影機的正常通風。例如：請勿將本投影機放置在擁擠的咖啡桌、沙發或床上，亦不可將本投機放置在書架或阻礙氣流流通的置物櫃等密閉空間。
- 為了避免火災或觸電的危險，請勿將本投影機暴露於雨水或濕氣中。請勿在靠近任何熱源的位置進行安裝，例如散熱器、暖氣機、火爐或任何其他會產生熱度的設備，例如放大器。
- 請避免物品或液體進入本投影機。若碰觸到危險電壓點和短路零件，可能導致火災或人員觸電。
- 請勿在下列情況下使用：
  - 在非常炎熱、寒冷或潮溼的環境中。
    - (i) 確定室溫在 5°C-40°C 內
    - (ii) 相對濕度為 10% ~ 85%
  - 在灰塵和污垢過多的區域中。
  - 靠近任何會產生強力磁場的家電。
  - 在陽光直射地點。
- 請勿在空氣中瀰漫可燃氣體或爆炸性氣體處使用投影機。在運轉期間，投影機內部燈泡會變得極熱，且內部的氣體可能會引燃並導致起火。
- 在投影機運作時，請勿使用鏡頭蓋。
- 若本裝置受到物理性損壞或濫用，請勿再使用。物理損壞係指（但不限於）：
  - 裝置掉落。
  - 電源線或插頭損壞。
  - 投影機受到液體潑濺。
  - 投影機曾置於雨水或濕氣的環境中。
  - 物品掉入投影機中或投影機內部零件鬆脫。
- 請勿將投影機放置在不穩定的表面上。投影機可能會翻覆導致人員受傷或投影機受損。
- 投影機運轉時請勿阻礙光線從投影機鏡頭散出。光線會加熱物體並融化，導致燙傷或起火。
- 請勿自行打開或拆卸本投影機，以免造成觸電。
- 請勿自行維修本裝置。打開機殼或取下背蓋可能使您暴露於危險電壓或其他危險中。將本裝置送修之前，請先致電 Optoma。
- 相關之安全符號，請參見「投影機機殼」。
- 本裝置僅可交由合適的服務人員維修。
- 僅限使用製造商規定之附件／配件。
- 在投影機運轉期間請勿直視投影機鏡頭。以免強光傷害眼睛。
- 更換燈泡時，請先讓裝置冷卻。並依照第 64-65 的說明指示。

- 本投影機能偵測出燈泡的使用壽命。若顯示警告訊息時，請務必更換燈泡。
- 更換燈泡組件後，請重設 OSD「選項|燈泡設定」功能表中的「重設燈泡時數」功能（請參閱第 58 頁）。
- 投影機關閉時，在中斷電源之前請先確定投影機已完成冷卻循環。讓投影機至少散熱 90 秒。
- 接近燈泡使用期限時，畫面將顯示「超出燈泡壽命。」的訊息。請聯絡當地經銷商或服務中心，儘速更換燈泡。
- 清潔本產品之前，請關閉電源並將插頭從 AC 插座中拔出。
- 使用柔軟的乾布沾上溫和清潔劑擦拭機殼。請勿使用磨蝕性的清潔劑、蠟或溶劑清潔本裝置。
- 如投影機長時間閒置不用，請將電源插頭從插座中拔出。

**附註：** 接近燈泡使用期限時，在更換燈泡組件前，投影機將不會開啟。請依照第 64-65 頁「更換燈泡」一節的程序更換燈泡。

- 請勿將投影機安置在會遭受振動或撞擊的位置。
- 請勿赤手觸碰鏡頭
- 存放投影機之前請取出遙控器的電池。若長時間將電池留在遙控器中，電池可能會漏液。
- 請勿在產生油煙或二手煙處使用或存放投影機，因為這會對投影機的效能品質造成負面影響。
- 請依照正確的投影機方向安裝，因為非標準安裝方式會影響投影機效能。

### 3D 安全資訊

在您或您的小孩使用 3D 功能前，請依照建議的所有警告和注意事項執行。

#### 警告

在觀看 3D 影像時，孩童及青少年比較容易出現健康方面的問題，應有人在旁陪同觀賞。

#### 光敏性癲癇警告與其他健康風險

- 在某些畫面或電玩遊戲包含閃爍的圖像或強光，可能導致某些觀賞者發生癲癇或中風症狀。若您本身患有癲癇或中風病症，或您的家族有癲癇或中風的病史，請在使用 3D 功能前向專業醫療人員諮詢。
- 即使自己或親人無任何癲癇或中風疾病，也可能出現因未確診而導致光敏性癲癇症發作的情形。
- 孕婦、年長者、嚴重疾病患者、失眠症患者或有飲酒者，皆應避免使用本裝置的 3D 功能。
- 如果您出現下列任何症狀，請立即停止觀賞 3D 影片並尋求專業醫療協助：(1) 視覺改變；(2) 頭暈；(3) 暈眩；(4) 不自主運動（例如眼球或肌肉抽動）；(5) 混亂；(6) 噁心；(7) 失去意識；(8) 抽搐；(9) 腹部絞痛；(10) 失去方向感。孩童及青少年可能比成年人更容易出現上述症狀，家長應在旁作陪並探問孩童是否有出現這些症狀。
- 觀賞 3D 投影時，也可能引起動暈症、後知覺效應、失去方向感、眼睛疲勞及姿勢不穩。建議在使用過程中應經常休息，以降低潛在的影響。如果您的眼睛出現疲勞、乾澀等現象，或您有上述任何症狀，請立即停止使用本裝置，待症狀消失至少三十分鐘後，再繼續使用。
- 使用 3D 投影時，若過於靠近螢幕長時間觀看影片，可能導致視力受損。理想的觀賞距離應至少為螢幕高度的三倍。觀看時，建議將眼睛與螢幕保持在水平位置。
- 欣賞 3D 投影時，若長時間戴著 3D 眼鏡，可能導致頭痛或疲勞。如果您出現頭痛、疲勞或暈眩的症狀，請立即停止觀看 3D 投影，並稍作休息。
- 切勿將 3D 眼鏡用於觀賞 3D 投影以外的用途。
- 將 3D 眼鏡用於其他用途（如作為一般眼鏡、太陽眼鏡、護目鏡等使用），可能對您身體造成傷害，並造成視力減退。
- 對於某些觀賞者，觀賞 3D 投影可能導致失去方向感。因此，切勿將 3D 投影機放在靠近開放式樓梯間、電線聚集處、陽台或其他容易讓人絆倒、撞到、撞落、撞壞或摔落的地方。

## 版權

本刊物包含所有相片、圖例及軟體在內，均受國際版權法保護，並保留所有權利。未經作者書面同意，禁止重製本手冊內含之任何素材內容。

© Copyright 2015

## 免責聲明

本文件中的資訊如有變更恕不另行通知。製造商不陳述亦不擔保有關內容，且明確拒絕承擔任何適售性或任何特定目的之適用性默示擔保。製造商保留修訂本刊物及不時變更有關內容之權利，且製造商無義務事先通知任何人此類修訂或變更之資訊。

## 商標辨識

Kensington 是 ACCO Brand Corporation 在美國含有註冊證明之註冊商標，在全球其他國家則正在申請專利中。

HDMI、HDMI 標誌及 High-Definition Multimedia Interface 為 HDMI Licensing LLC 在美國及其他國家的商標或註冊商標。

IBM 是 International Business Machines, Inc 的商標或註冊商標。Microsoft、PowerPoint 及 Windows 皆為 Microsoft Corporation 的商標或註冊商標。

Adobe 及 Acrobat 皆為 Adobe Systems Incorporated 的商標或註冊商標。

DLP®、DLP Link 及 DLP 標誌皆為 Texas Instruments 的註冊商標，而 BrilliantColor™ 則是 Texas Instruments 的商標。

所有其他在本手冊中使用的產品名稱皆為其個別所有人擁有之財產並經確認。

## FCC

本裝置已依照美國聯邦通訊委員會的第 15 條規定進行測試，且證明符合 B 級 (Class B) 數位裝置之限制條件。相關限制的訂定在於提供適當的保護，防止住宅安裝時所造成的不良干擾。本裝置會產生、使用並釋放射頻電能，且如未依照說明手冊進行安裝與使用，將對無線電通訊產生不良干擾。

但不保證本裝置之安裝將不會產生干擾。如本裝置確有對無線電或電視接收造成不良干擾的情況，可經由交替開關本設備判定；使用者可透過以下一種或多種方法試著解除干擾：

- 調整接收天線的方向或位置。
- 拉開裝置與接收器的間距。
- 將裝置接到與接收器不同電路的插座上。
- 請洽經銷商或有經驗的無線電／電視技術人員提供協助。

### 注意：屏蔽纜線

應使用屏蔽纜線連接其他電腦裝置，使其符合 FCC 規範。

### 小心

凡未經製造商明確同意之任何變更或修改（經美國聯邦通訊委員會同意），將會令使用者喪失操作本裝置的權益。

### 操作條件

本裝置完全符合美國聯邦通訊委員會規定第 15 條之要求。操作應遵守以下兩項條件：

1. 本裝置不致產生不良干擾，且
2. 本裝置必須能承受所接收之任何干擾，包括可能造成非預期的操作干擾。

### 注意：加拿大使用者

本 B 級數位裝置符合加拿大 ICES-003 法規的要求。

Remarque à l'intention des utilisateurs canadiens

Cet appareil numérique de la classe B est conforme à la norme NMB-003 du Canada.

## 歐盟國家符合性聲明

- EMC 指令 2004/108/EC（包括修訂條款）
- 低電壓指令 2006/95/EC
- R & TTE 指令 1999/5/EC（若產品有 RF 功能）

## WEEE



### 棄置說明

丟棄時請勿將本電子裝置與垃圾一同丟棄。為了降低汙染並有效保護全球環境，請回收此裝置。

# 產品簡介

## 包裝內容物

小心拆封並確認內含下列標準配件項目。部分選購配件項目視機型、規格及您購買區域而定。請確認您的購買地點。部分配件可能因地區而異。

保固卡僅限某些特定區域提供。如需詳細資訊，請向您的經銷商洽詢。

## 標準配件

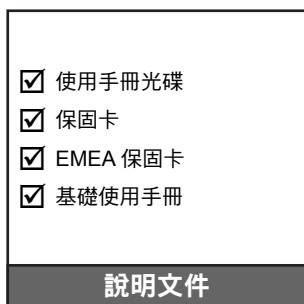
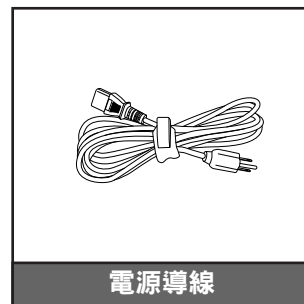
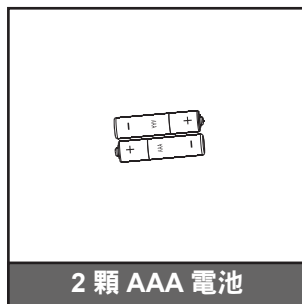
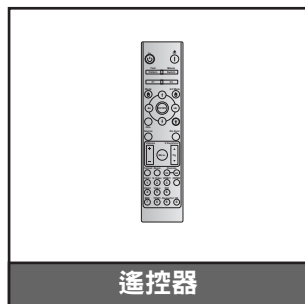
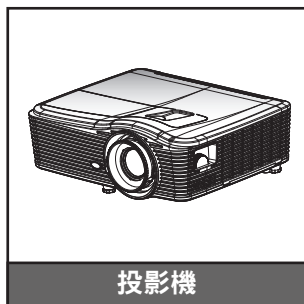

## 選購配件

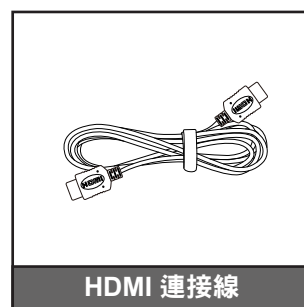
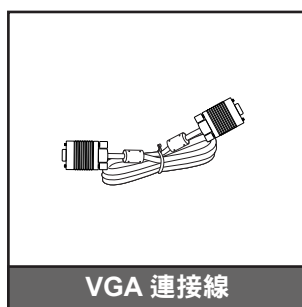
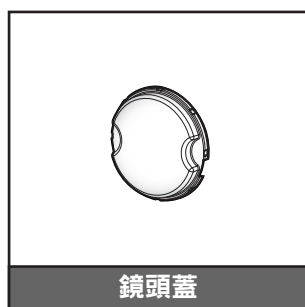
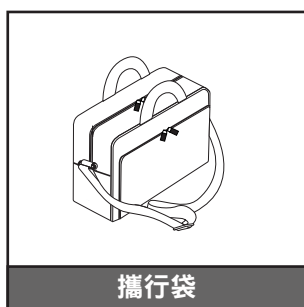

**附註：** 選購配件因機型、規格及地區不同而異。



# 產品簡介

## 產品概觀

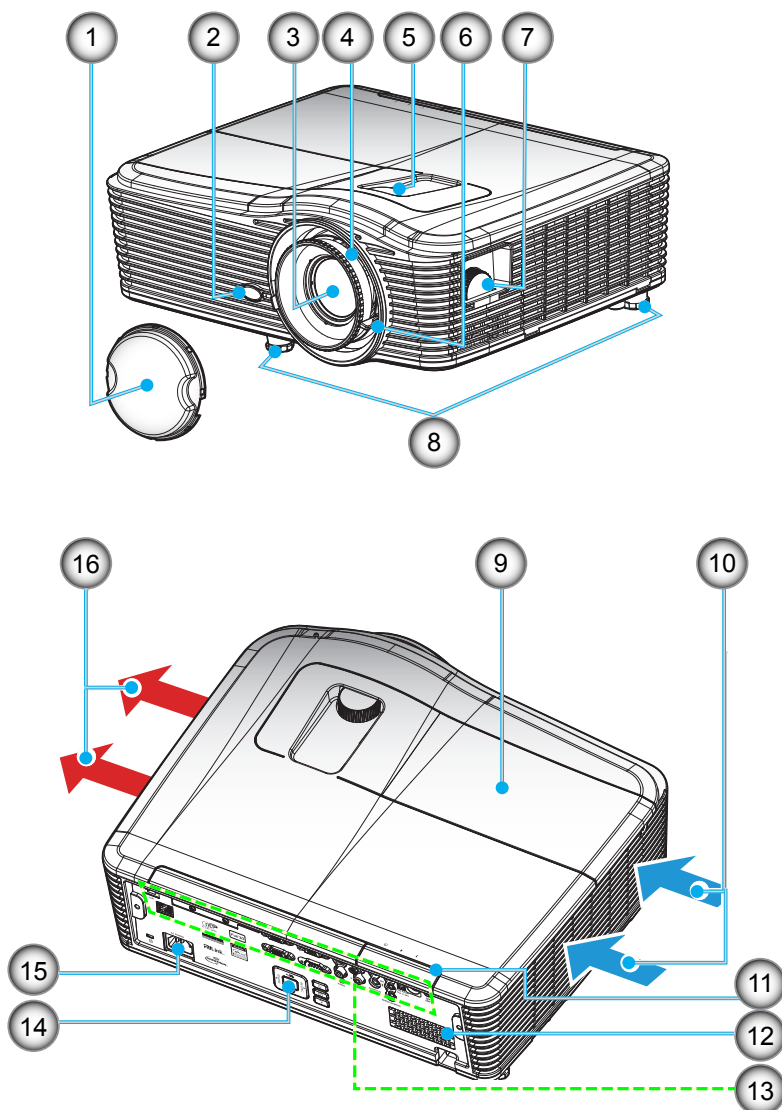

**附註：** 請勿阻塞投影機進氣孔／排氣孔。  
(\* ) 選購配件因機型、規格及地區不同而異。

編號	項目	編號	項目
1.	鏡頭蓋 (*)	9.	燈泡蓋
2.	紅外線接收器	10.	通風口 (入口)
3.	鏡頭	11.	紅外線接收器
4.	對焦環	12.	揚聲器
5.	鏡頭調整 (垂直)	13.	輸入／輸出連線
6.	縮放控制圈	14.	鍵盤
7.	鏡頭調整 (水平)	15.	電源插孔
8.	調整腳座	16.	通風口 (出口)

# 產品簡介

## 連線

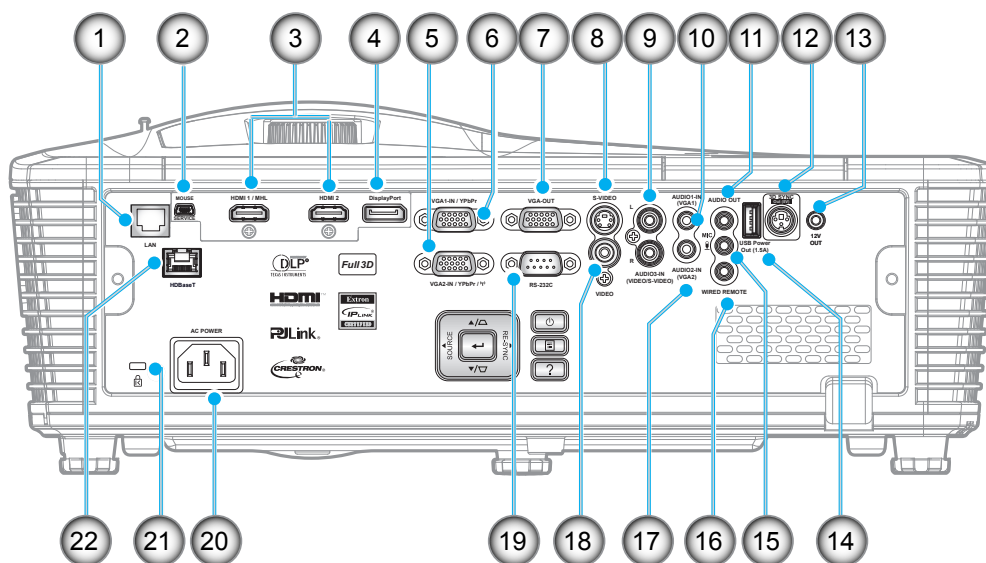

**附註：** 需使用特別的遙控器才能使用遙控滑鼠。

編號	項目	編號	項目
1.	RJ-45 接頭	12.	3D 同步輸出 (5V) 接頭
2.	USB-B 迷你接頭 (韌體升級)	13.	12V 繼電器接頭
3.	2x HDMI 接頭	14.	USB 電源輸出 (1.5A) 接頭
4.	顯示器接頭	15.	麥克風接頭
5.	VGA2 輸入/YPbPr 接頭	16.	有線遙控器接頭
6.	VGA1 輸入/YPbPr/(q) 接頭	17.	音訊2 輸入 (VGA2) 接頭
7.	VGA 輸出接頭	18.	影像接頭
8.	S-video 接頭	19.	RS232C 接頭
9.	音訊3 輸入 (Video/S-Video) 接頭	20.	電源插孔
10.	音訊1 輸入 (VGA1) 接頭	21.	安全片
11.	音訊輸出接頭	22.	HDBaseT (W515T/WU515T/EH515T 為選購)

# 產品簡介

## 鍵盤

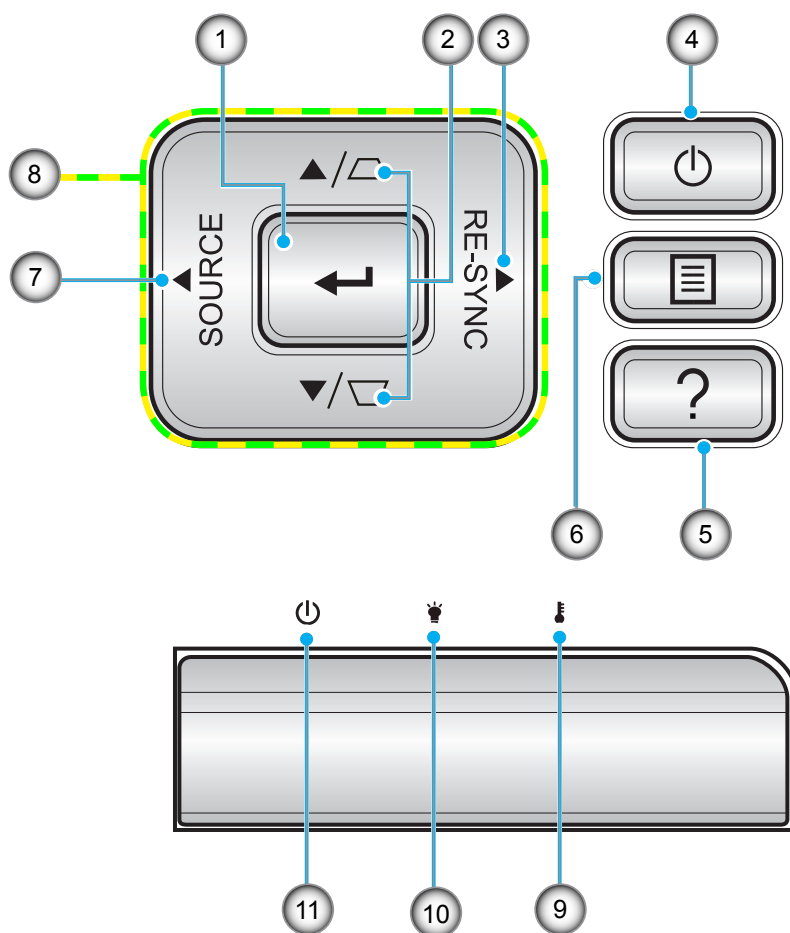

編號	項目	編號	項目
1.	Enter	7.	Source
2.	梯形修正	8.	四向選擇鍵
3.	Re-Sync	9.	溫度 LED
4.	電源	10.	燈泡 LED
5.	資訊	11.	開機／待機 LED
6.	功能表		

# 產品簡介

## 遙控器

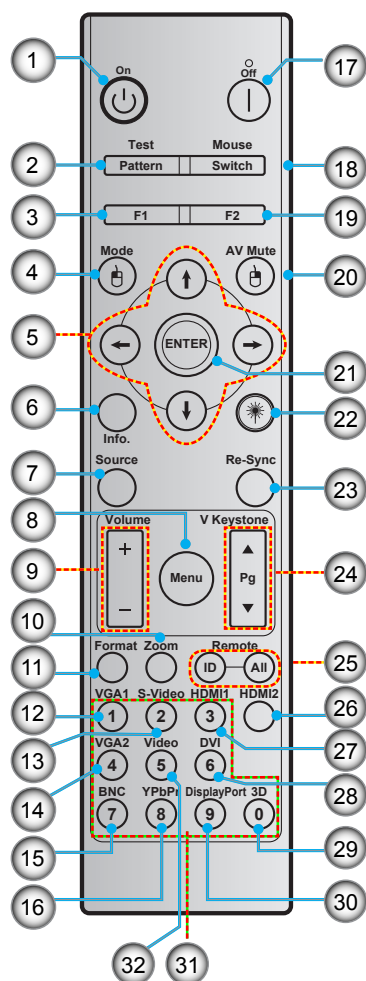

編號	項目	編號	項目
1.	開機	17.	關機
2.	Test pattern	18.	滑鼠開／關
3.	功能按鈕 (F1) (可指定)	19.	功能按鈕 (F2) (可指定)
4.	Mode／按滑鼠左鍵	20.	按滑鼠右鍵／AV Mute
5.	四向選擇鍵	21.	Enter
6.	資訊	22.	雷射
7.	Source	23.	Re-Sync
8.	Menu	24.	V keystone／上一頁／下一頁
9.	Volume - / +	25.	遙控器 ID／全部遙控器
10.	Zoom	26.	HDMI2
11.	Format (影像比例)	27.	HDMI1
12.	VGA1	28.	DVI
13.	S-Video	29.	3D
14.	VGA2	30.	Display port
15.	BNC	31.	數字鍵 (0-9)
16.	YPbPr	32.	Video

**附註：** 不支援此類功能的機型，部分按鍵將無作用。

# 設定及安裝

## 安裝投影機

您的投影機設計可安裝在以下四種可能的位置之一。

您的房間配置或個人喜好將決定您選擇的安裝位置。請考量您畫面的尺寸和位置，適當的電源插座位置，以及投影機和您剩餘設備間的位置及距離。

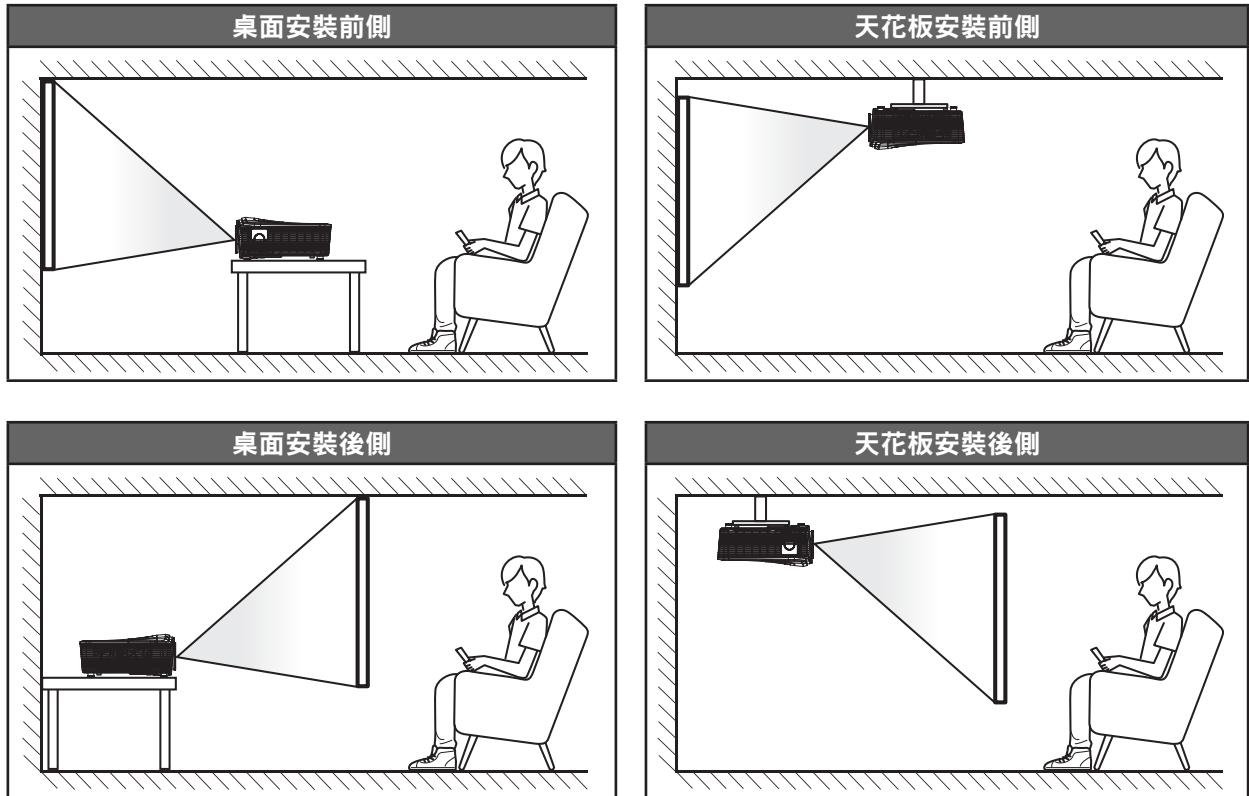

投影機應平放於表面上，並與畫面呈 90 度／直角。

- 如需決定指定畫面尺寸對應投影機位置的方式，請參閱第 70-73 頁的距離表。
- 如需決定指定距離對應畫面尺寸的方式，請參閱第 70-73 頁的距離表。

**附註：** 如投影機距離畫面更遠，即可增加投影的影像尺寸，且垂直偏移亦可按比例增加。

# 設定及安裝

## 連接來源至投影機

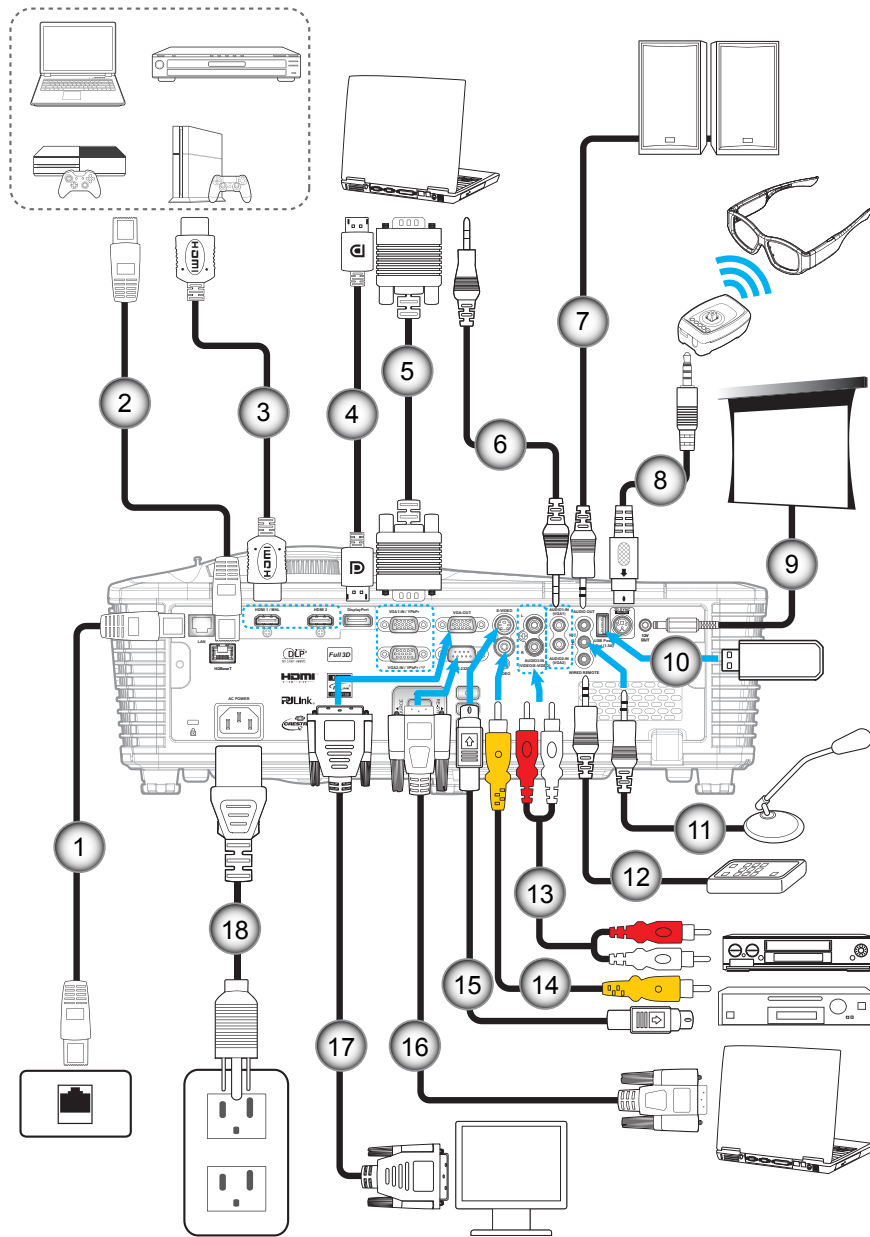

編號	項目	編號	項目
1.	RJ-45 連接線	10.	USB 硬體鎖／USB 充電器
2.	RJ-45 連接線 (Cat5 連接線)	11.	麥克風連接線
3.	HDMI / MHL 連接線	12.	有線遙控器連接線
4.	DisplayPort 連接線	13.	音訊輸入連接線
5.	VGA 連接線	14.	影像連接線
6.	音訊輸入連接線	15.	S-Video 連接線
7.	音訊輸出連接線	16.	RS232 連接線
8.	3D 發射器連接線	17.	VGA 輸出連接線
9.	12V DC 插孔	18.	電源線

# 設定及安裝

## 調整投影的影像

### 影像高度

投影機配有升降腳座，可調整影像高度。

1. 在投影機底部尋找您要調整的可調式腳座。
2. 順時鐘或逆時鐘轉動調整腳墊以增加或降低投影機高度。

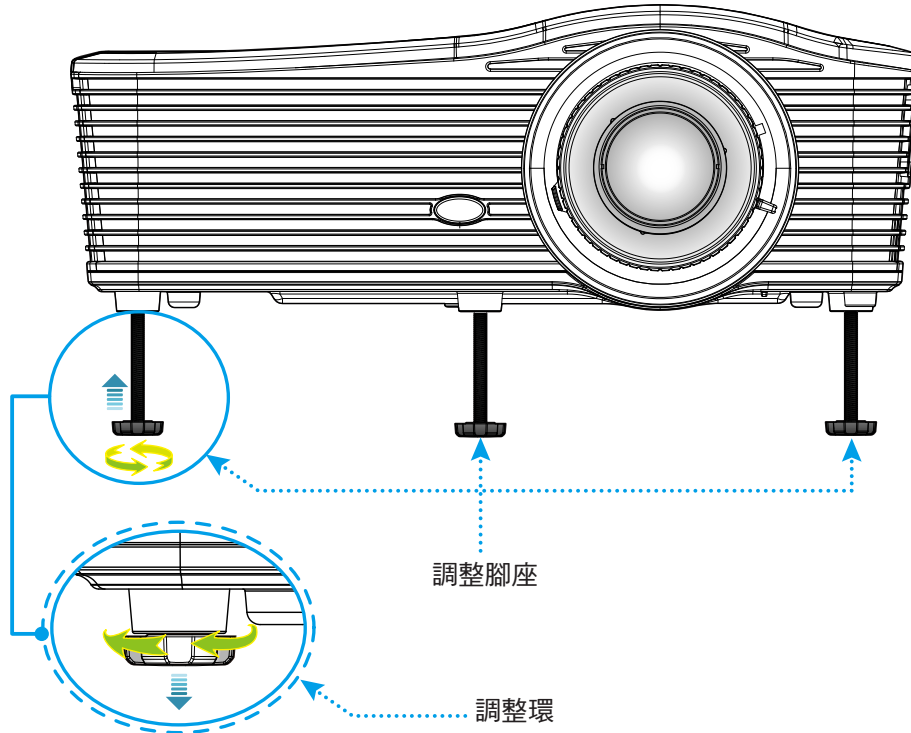

### 變焦及對焦

- 若要調整影像尺寸，請順時鐘或逆時鐘轉動縮放控制圈，以增加或減少投影影像尺寸。
- 若要調整對焦，請順時鐘或逆時鐘轉動對焦環直到影像變為銳利且清楚為止。

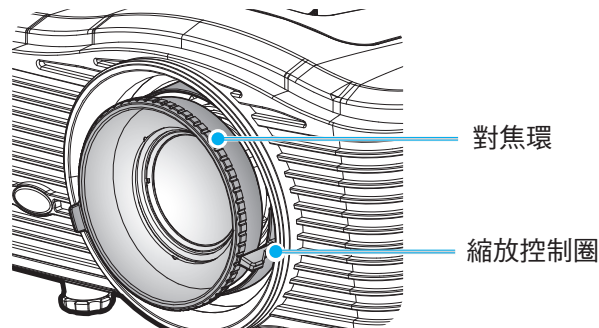

**附註：** 投影機將以 1.2m 至 8.2m 的距離對焦。

- WXGA：24.7 英寸至 302.7 英寸 (0.6 至 7.9 公尺)
- 1080p：25.1 英寸至 309.4 英寸 (0.6 至 7.9 公尺)
- WUXGA：25.8 英寸至 318 英寸 (0.7 至 8.1 公尺)

# 設定及安裝

## 遙控設定

### 安裝／更換電池

遙控器需使用兩顆 AAA 尺寸電池。

1. 取下背面或遙控器上的電池蓋。
2. 如圖所示裝入 AAA 電池。
3. 裝回遙控器的背蓋。

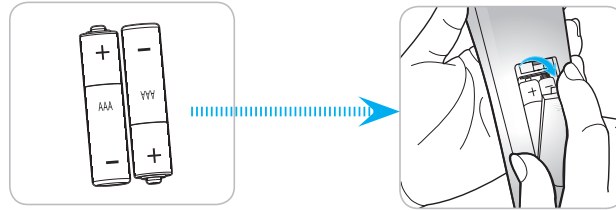

**附註：** 僅限更換相同或同等類型的電池。

### 小心

若不當使用電池，可能會導致化學液體洩漏或爆炸。請務必遵照下列指示。

- 請勿混用不同類型的電池。不同類型電池的特性有異。
- 請勿混用新舊電池。混用新舊電池會縮短新電池的壽命，並導致舊電池的化學液體洩漏。
- 電池電力耗盡後請立即取出。電池中的化學液體若洩漏並接觸人體皮膚，會導致紅腫。若發現有化學液體洩漏，請以乾布擦拭。
- 本產品隨附之電池的壽命可能因儲藏條件影響而縮短。
- 若長時間不使用遙控器，請將電池取出。
- 棄置電池時，請遵照所在地區或國家的相關法規。

### 有效遙控範圍

紅外線 (IR) 遙控器感應器位於投影機後側。請確保以 30 度內的角度握持遙控器，並與投影機的 IR 遙控感應器呈直角以正確發揮功用。遙控器與感應器間的距離不得長於 8 公尺 (~ 26 英尺)。

- 請確定遙控器與投影機 IR 感應器之間沒有任何障礙物，否則會阻礙紅外線光束傳遞。
- 請確定遙控器的 IR 發射器未直接被陽光或日光燈燈泡照射。
- 請確保遙控器遠離日光燈燈泡至少 2 公尺以上，否則遙控器可能會故障。
- 若遙控器太接近變頻器類型的日光燈燈泡，可能會不時失效。
- 若遙控器和投影機的距離非常近，遙控器可能會失效。
- 當您對準螢幕時，遙控器與螢幕間的有效距離低於 5 公尺，並反射 IR 光束回投影機。不過，有效距離會依螢幕而變化。



# 設定及安裝

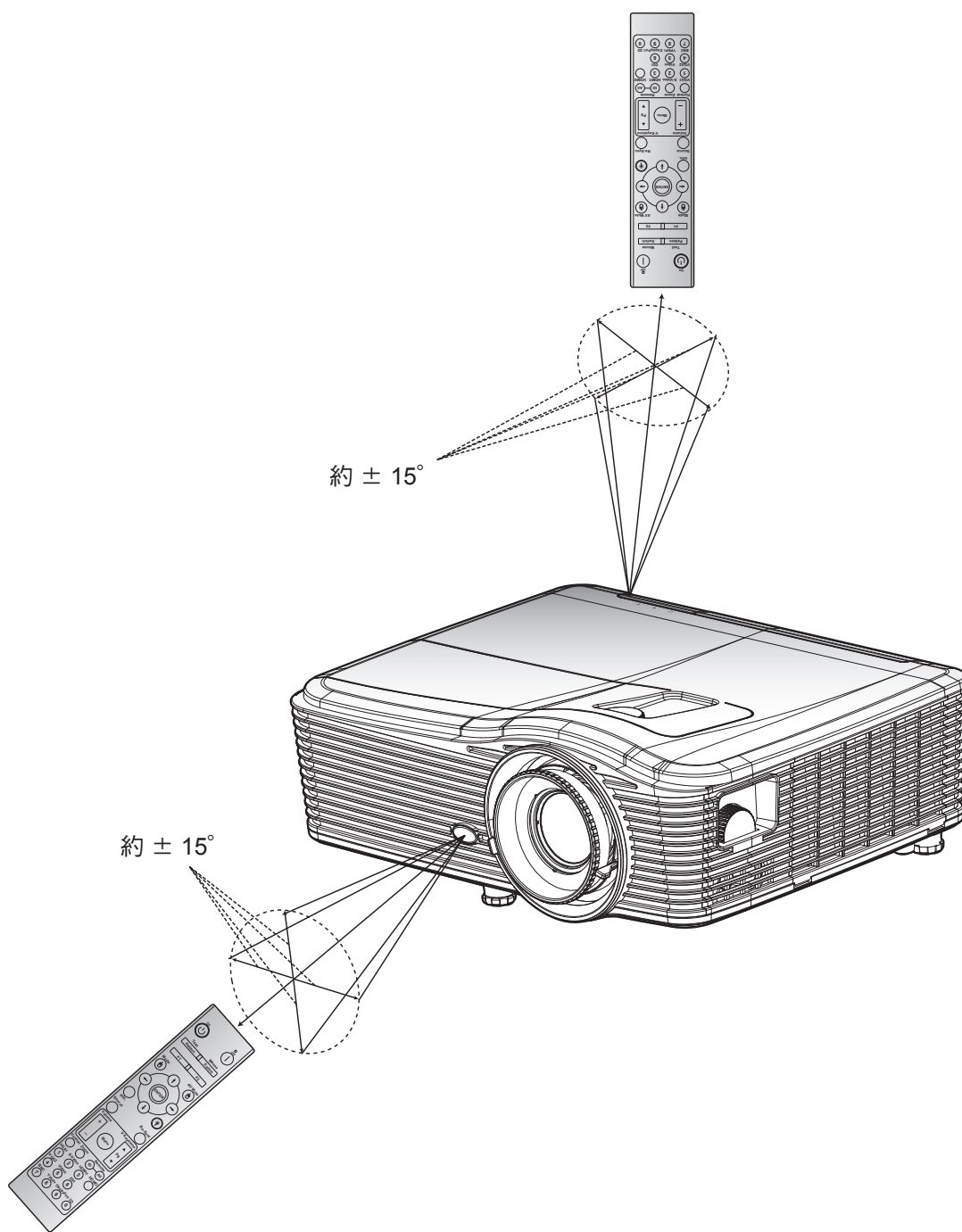

# 使用投影機

## 開啟／關閉投影機電源

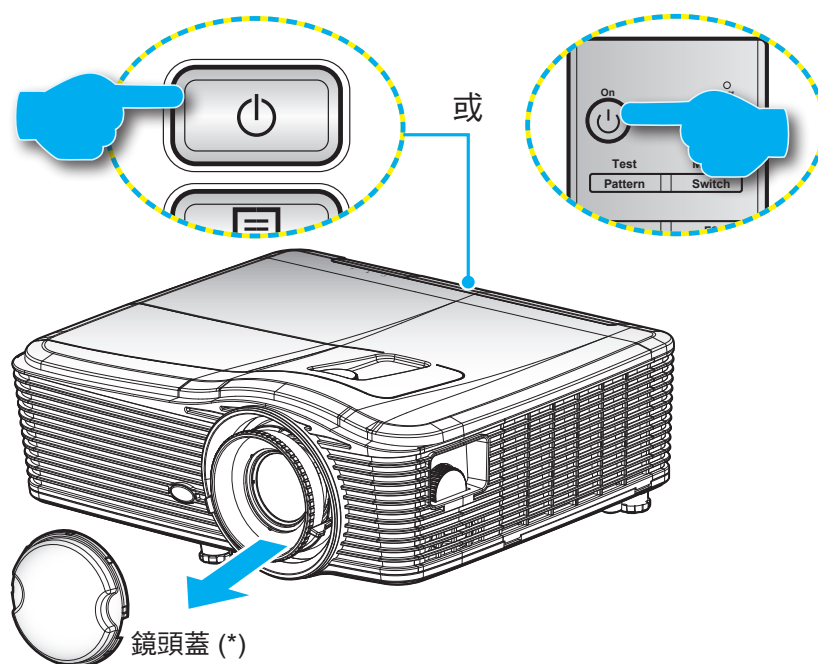

### 開機

1. 取下鏡頭蓋 (\*)。
2. 安全牢固地連接電源線與訊號線／來源連接線。連接後，開機／待機LED將亮起棕色。
3. 按下投影機鍵盤或遙控器上的「**⏻**」可開啟投影機電源。
4. 啟動畫面將顯示約 10 秒，且開機／待機 LED 將恆亮紅色。



**附註：** 初次開啟投影機時，將要求您選擇偏好語言、投影方向及一些其他設定。

# 使用投影機

## 關機

1. 按下投影機鍵盤或遙控器上的「」可關閉投影機電源。
2. 將顯示下列訊息：



3. 再按一次「」鍵確認，或訊息會在15秒後消失。若再次按下「」鍵，投影機將關機。
4. 冷卻風扇會繼續運作冷卻循環約 10 秒，同時開機／待機 LED 會閃綠色燈。若開機／待機LED持續亮起紅色，代表投影機已經進入待機模式。若您要重新啟動投影機，必須等到投影機完成冷卻循環並進入待機模式。當投影機進入待機模式時，只需再次按下「」按鈕就能開啟投影機。
5. 將電源線從插座和投影機中拔出。

**附註：** (\*) 選購配件因機型、規格及地區不同而異。  
不建議在關閉電源程序後立即開啟投影機電源。

# 使用投影機

## 選擇輸入來源

打開要在畫面顯示的連接訊號來源（電腦、筆記型電腦、錄放影機等）。投影機能自動偵測訊號來源。若連接多組來源，請按下投影機鍵盤或遙控器上的來源按鈕以選擇所需的輸入來源。

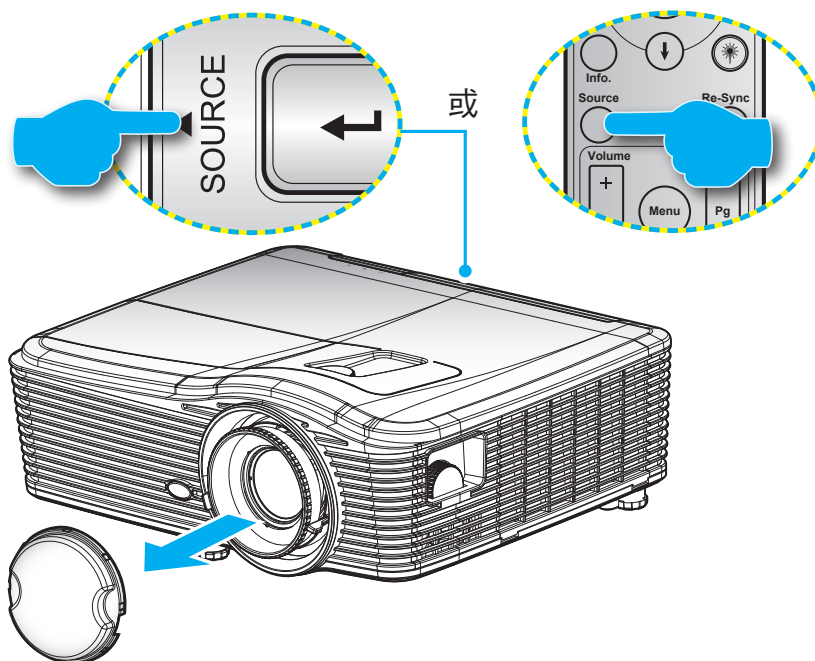

# 使用投影機

## 功能表導覽及功能

投影機擁有多語言的 OSD 功能表，能讓您調整影像並變更各種設定。投影機能自動偵測訊號來源。

1. 若要開啟 OSD 功能表，請按下遙控器或鍵盤上的「Menu」。
2. 顯示 OSD 時，使用 ◀▶ 鍵選擇主功能表上的任何項目。在某一特定頁面上做出選擇時，按下 ▼ 或「Enter」鍵可進入子功能表。
3. 使用 ▲▼ 鍵可在子功能表中選擇所需的項目，按下 ▶ 或「Enter」鍵可檢視更多設定。使用 ◀▶ 鍵可調整設定。
4. 在子功能表中選擇下一個要調整的項目，並依上述方式調整。
5. 按下「Enter」或「Menu」確認，畫面將返回主功能表。
6. 若要退出，則再按一次「Menu」。OSD 功能表將關閉，而投影機亦會自動儲存新設定。



# 使用投影機

## OSD 功能表樹狀結構

主功能表	子功能表	進階選項功能表	單一項目功能表	數值	
影像	顯示模式		簡報	預設值 [簡報] PS.各模式皆可調整並儲存在各模式中	
			明亮		
			電影		
			sRGB		
			黑板		
			DICOM SIM.		
			使用者		
	3D				
	亮度			-50~50	
	對比			-50~50	
	銳利度			1~15	
	色彩			-50~50	
	色相			-50~50	
	進階選項	數位噪訊消除	BrilliantColor™		0~10
					1~10
		DynamicBlack		開	
				關	
		Gamma		電影	
				圖像	
				1.8	
				2.0	
				2.2	
				2.6	
				黑板	
		DICOM SIM.			
		色溫		暖色調	
				標準	
				涼爽	
				冷色調	
		色彩空間		非 HDMI 輸入： 自動 / RGB / YUV	
				HDMI 輸入： 自動 / RGB(0~255) / RGB(16~235) / YUV	
RGB進階調整			R增益	-50~50	
			G增益	-50~50	
	B增益		-50~50		
	R偏差		-50~50		
	G偏差		-50~50		
	B偏差		-50~50		
	恢復原廠設定				
退出					

# 使用投影機









主功能表	子功能表	進階選項功能表	單一項目功能表	數值	
影像	進階選項	色彩調校	紅	色調/ 飽和度/ 增益 [-50~50]	
			綠	色調/ 飽和度/ 增益 [-50~50]	
			藍	色調/ 飽和度/ 增益 [-50~50]	
			青色	色調/ 飽和度/ 增益 [-50~50]	
			洋紅	色調/ 飽和度/ 增益 [-50~50]	
			黃	色調/ 飽和度/ 增益 [-50~50]	
			白	紅/ 綠/ 藍	
			恢復原廠設定		
		退出			
		訊號 (RGB)	自動	開 / 關	
			相位	0~31	
			頻率	-5~5	
			水平位置	-5~5	
			垂直位置	-5~5	
			退出		
		訊號 (影像)	白階	0~31	
			黑階	-5~5	
			IRE	0/7.5 (限 NTSC)	
			退出		
	退出				
	恢復原廠設定				
顯示設定	影像比例		<b>WXGA/WUXGA:</b> 4:3、16:9 或 16:10、 LBX、Native、自動		
			<b>1080p:</b> 4:3、16:9、 LBX、Native、自動		
	縮放比例				
	邊緣遮罩	影像水平位置	右 / 左 (圖示位於中央)	-100 ~ +100	
	影像位移調整	影像垂直位置	上 / 下 (圖示位於中央)	-100 ~ +100	
	幾何校正	水平梯形修正			-30 ~ +30
		垂直梯形修正			-30 ~ +30
		自動垂直梯形修正	開		預設值 [關]
			關		
	邊角調整	左上			
右上					
左下					

# 使用投影機

主功能表	子功能表	進階選項功能表	單一項目功能表	數值	
顯示設定	幾何校正	邊角調整	右下 (ICONS)		
	3D	3D 模式	DLP-Link		
			VESA 3D		
			關		
		3D->2D	3D/ L/ R		
		3D 影像格式	自動		
			Side By Side		
			Top and Bottom		
	3D 同步反轉	開			
		關			
	退出				
	設定	語言		English	
				Deutsch	
			Français		
			Italiano		
			Español		
			Português		
			Svenska		
			Nederland		
			Norsk		
			Dansk		
			Polski		
			Русский		
			Suomi		
			Ελληνικά		
			Magyar		
			Čeština		
			عربي		
			繁體中文		
			简体中文		
			日本語		
			한국어		
	ไทย				
	Türkçe				
	Farsi				
	Tiếng Việt				
	Română				
	Bahasa Indonesia				



# 使用投影機

主功能表	子功能表	進階選項功能表	單一項目功能表	數值	
設定	投影方式		正面投影 		
			背面投影 		
			正面懸掛投影 		
			背面懸掛投影 		
	畫面類型			16:10	
				16:9	
				WXGA	
				WUXGA	
	功能表位置			左上 	
				右上 	
				置中 	
				左下 	
				右下 	
	安全設定	安全設定		開	
				關	
	安全設定計時器	月			
		天			
		小時			
	變更密碼				
	退出				
	投影機ID				00~99
	聲音設定	內建揚聲器		開	
				關	
		靜音		開	
				關	
		音量		音頻	0-10
				麥克風	0-10
		聲音輸入		預設值	音訊 3-> L/R
			AUDIO1		音訊 1、2->迷你插孔
			AUDIO2		預設值： VGA1->音訊 1
			AUDIO3		VGA2->音訊 2 影像、S-video ->音訊 3
聲音輸出（待機模式下）		開	預設值 [關]		
		關			
退出					
進階選項	開機畫面		預設值		
			中性		
			使用者		
	畫面擷取				
	隱藏字幕		關		
			CC1		
		CC2			
退出					

# 使用投影機

主功能表	子功能表	進階選項功能表	單一項目功能表	數值
僅「T」SKU	HDBaseT 控制	乙太網路	開	預設值 [關]
			關	
		RS232	開	預設值 [關]
			關	
設定	網路	有線網路設定	網路狀態	連線 / 中斷連線 (唯讀)
			DHCP	開 / 關 [預設值 關]
			IP 位址	預設值 [192.168.0.100]
			子網路遮罩	預設值 [255.255.255.0]
			通訊閘	預設值 [192.168.0.254]
			DNS	預設值 [192.168.0.1]
			MAC位址	唯讀
			退出	
		控制設定	Crestron	開 / 關 (連接埠：41794)
			Extron	開 / 關 (連接埠：2023)
			PJ Link	開 / 關 (連接埠：4352)
			AMX Device Discovery	開 / 關 (連接埠：9131)
			Telnet	開 / 關 (連接埠：23)
			HTTP	開 / 關 (連接埠：80)
退出				
選項	輸入訊源		VGA1	PS.HDBaseT 僅存在於「T」SKU 中。
			VGA2	
			影像	
			S-Video	
			HDMI1	
			HDMI2	
			Displayport	
			HDBaseT	
		退出		
	訊號來源鎖定		開	[預設值開]
			關	
	高海拔模式		開	[預設值關]
			關	
	搜尋訊息隱藏		開	[預設值關]
			關	
	按鍵鎖		開	[預設值關]
			關	
	鎖定顯示模式		開	[預設值關]
			關	
	測試圖案		無	
		方格		
		白		
		圖案		

# 使用投影機

主功能表	子功能表	進階選項功能表	單一項目功能表	數值		
選項	背景顏色		黑	[預設值藍]		
			紅			
			藍			
			綠			
			白			
	牆壁顏色		關			
			淺黃			
			淺綠			
			淺藍			
			粉紅			
	遙控設定	使用者1		HDMI2	[預設值「測試圖案」] 如為「T」SKU，則會有其他選項「HDBaseT」。	
				DP		
				VGA2		
				S-Video		
				測試圖案		
				縮放比例/資訊		
		使用者2		HDMI2	[預設值「縮放比例」] 如為「T」SKU則會有其他選項「HDBaseT」。	
				DP		
				VGA2		
				S-Video		
				測試圖案		
		使用者3		HDMI2	[預設值「資訊」] 如為「T」SKU則會有其他選項「HDBaseT」。	
				DP		
				VGA2		
				S-Video		
				測試圖案		
		紅外線功能		開		
				前方		
				最上層		
				關		
		遙控對應碼	00~99		[預設值 00]	
		退出				
12V 繼電器		開		[預設值開]		
		關				
開機提醒音		開		[預設值開]		
		關				

# 使用投影機

主功能表	子功能表	進階選項功能表	單一項目功能表	數值
選項	進階選項	電源偵測自動開機	開	[預設值關]
			關	
		訊源偵測自動開機	開	[預設值關]
			關	
		自動關機 (分)		0-180 (單一步驟: 5 分鐘)
		自動睡眠關機 (分)		0-990 (單一步驟: 10 分鐘)
				永遠開啟 [核取方塊樣式, 預設為未勾選。]
		快速恢復	開	[預設值關]
	關			
	電源模式 (待機)	使用中		
		節能		
	退出			
	燈泡設定	燈泡使用時數		
		燈泡使用壽命提示	開	[預設值關]
			關	
	燈泡模式	明亮		
		節能		
	燈泡設定	燈泡模式	消耗功率	
		消耗功率	365W	
			350W	
			330W	
			310W	
			300W	
		280W		
	重設燈泡時數	是		
	否			
	退出			
	濾網設定 (選配)	安裝選購濾網		是
				否
		濾網使用時數		唯讀 [範圍 0~9999]
		濾網使用壽命提示		關
				300 hr
				500 hr
				800 hr
				1000 hr [預設值 500 hr]
	濾網時數重置		是	
			否	
	退出			
	資訊			
	恢復原廠設定		是	
			否	

# 使用投影機

## 影像功能表



### 顯示模式

有許多針對各種不同影像最佳化的原廠預設值。

- **簡報**：將本裝置連接電腦並於公共場合投影時，適合使用此模式。
- **明亮**：從電腦輸入最大亮度。
- **電影**：觀賞影片時，適合使用此模式。
- **sRGB**：標準化的精準色彩。
- **黑板**：投影至黑板（綠色）時，應選擇本模式取得最佳色彩設定。
- **DICOM SIM.**：在此模式下可投影黑白醫療影像，如 X 光放射圖、MRI 等。
- **使用者**：記憶使用者的設定。
- **3D**：欲體驗 3D 效果，必須備有 3D 眼鏡，並確認電腦／行動裝置搭載 120 Hz 訊號輸出四重緩衝繪圖卡，並已安裝 3D 播放器。

### 亮度

調整影像的亮度。

- 按下 ◀ 可將影像變暗。
- 按下 ▶ 可將影像變亮。

### 對比

對比控制影像最亮與最暗的區域之間的差異程度。

- 按下 ◀ 可降低對比。
- 按下 ▶ 可增加對比。

### 銳利度

調整影像的銳利度。

- 按下 ◀ 可降低銳利度。
- 按下 ▶ 可增加銳利度。

# 使用投影機

## 色彩

將影像從黑白調整為色彩完全飽和。

- 按下 ◀ 可減少影像的飽和度。
- 按下 ▶ 可增加影像的飽和度。

## 色相

調整紅綠的色彩平衡。

- 按下 ◀ 可增加影像中的綠色量。
- 按下 ▶ 可增加影像中的紅色量。

## 恢復原廠設定

選擇「是」恢復「影像」的原廠預設值。

## 退出

選擇「退出」即可退出功能表。

# 使用投影機

## 影像進階功能表



### 數位噪訊消除

選擇過濾敏感度為雜訊。數值越高可改善雜訊更多的來源，但也會柔化影像。

- 按下 ◀ 可減少影像中的雜訊。
- 按下 ▶ 可增加影像中的雜訊。

### BrilliantColor™

此可調式項目採用新的色彩處理演算法與增強功能，能夠提供更高的亮度，同時保有影像的全真生動色彩。

- 按下 ◀ 可將加強強化影像。
- 按下 ▶ 可將減弱強化影像。

### DynamicBlack

DynamicBlack 可讓投影機自動最佳化昏暗／明亮電影場景的顯示亮度，以清楚顯示每個細節。

### Gamma

此可讓您設定標準化設定的 Gamma 曲線類型。完成初始化設定和微調後，利用 Gamma 調整的步驟最佳化影像輸出。

- 電影：針對家庭劇院。
- 圖像：針對電腦／相片訊號來源。
- 1.8 / 2.0 / 2.2 / 2.6：針對特定電腦／相片訊號來源。
- 黑板：投影至黑板（綠色）時，應選擇本模式取得最佳色彩設定。
- DICOM SIM.：在此模式下可投影黑白醫療影像，如 X 光放射圖、MRI 等。
- 按下 ◀ 或 ▶ 可選擇模式。

### 色溫

按下 ◀ 或 ▶ 可從暖色調、標準、涼爽及冷色調選擇色溫。

# 使用投影機

## 色彩空間

按下 ◀ 或 ▶ 可從下列項目中選擇適當的色彩矩陣類型：

- 非 HDMI 輸入：自動、RGB 或 YUV
- HDMI 輸入：自動、RGB (0-255)、RGB (16-235) 或 YUV。

## RGB進階調整

此設定允許設定影像的亮度（增益）及對比（偏差）。

- 按下 ◀ 可減少所選色彩的增益與偏差。
- 按下 ▶ 可增加所選色彩的增益與偏差。

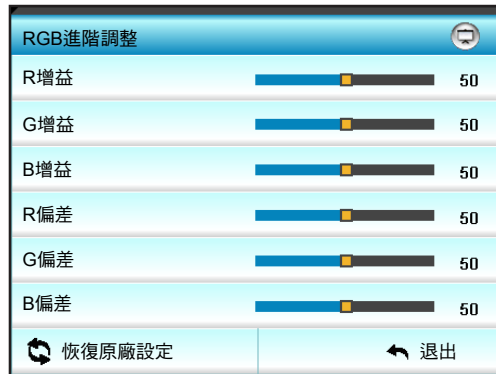

## 色彩調校

按下 ▶ 可進入下一個功能表，使用 ▲、▼、◀ 或 ▶ 可選擇項目。



- 紅／綠／藍／青色／洋紅／黃：使用 ◀ 或 ▶ 可選擇色調、飽和度及增益色彩。

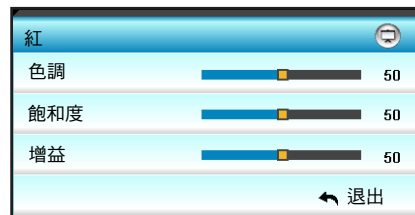

- 白：使用 ◀ 或 ▶ 可選擇紅、綠及藍等色彩。

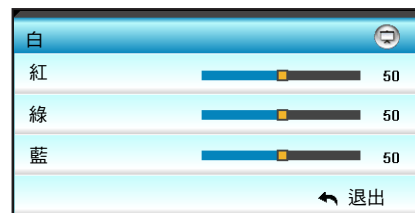

- 恢復原廠設定：選擇「↺ 恢復原廠設定」恢復色彩調整的原廠預設值。

## 退出

選擇「退出」即可退出功能表。



# 使用投影機

## 影像進階訊號 (RGB) 功能表



### 附註：

- 「訊號」只有在類比 VGA (RGB) 訊號中才支援「訊號」。
- 若「訊號」為自動，相位、頻率項目將變為灰色無法選取。若「訊號」不是自動，則相位、頻率項目將可供使用者手動調整，並在下次投影機再次關閉及開啟後儲存在設定中。

### 自動

自動選擇訊號。使用此功能時，相位及頻率項目將無法選取，且若「訊號」並非自動，相位及頻率項目則會顯示，供使用者手動微調並儲存於設定中，供下次重新啟動投影機時再次使用。

### 相位

同步化訊號時間點與圖像卡。若影像不穩定或閃爍，請使用此功能進行修正。

### 頻率

變更顯示資料頻率，使其符合您電腦圖像卡的頻率。只能在影像出現垂直閃動時使用此功能。

### 水平位置

- 按下 ◀ 可向左移動影像。
- 按下 ▶ 可向右移動影像。

### 垂直位置

- 按下 ◀ 可向下移動影像。
- 按下 ▶ 可向上移動影像。

### 退出

選擇「退出」即可退出功能表。

# 使用投影機

## 影像進階訊號（影像）功能表



### 白階

輸入影像訊號時，允許使用者調整白階。

### 黑階

輸入影像訊號時，允許使用者調整黑階。

### IRE

輸入影像訊號時，允許使用者調整 IRE 值。

**附註：** IRE 只能用於 NTSC 影像格式。

- 按下 ◀ 可減少影像中的色彩量。
- 按下 ▶ 可增加影像中的色彩量。

# 使用投影機

## 顯示功能表



### 影像比例

按下 ◀ 或 ▶ 選擇您所需的影像比例，範圍介於 4:3、16:9/16:10、LBX、Native、自動 (WXGA/WUXGA) 或 4:3、16:9、LBX、Native、自動 (1080p) 之間。

#### WXGA / WUXGA :

- 4:3：此影像比例可用於 4:3 輸入訊號源。
- 16:9：此格式可用於 16:9 輸入訊號源，如 HDTV 及 DVD 等寬螢幕電視專屬增強功能。
- 16:10：此格式適用於 16:10 輸入訊號源，像是寬螢幕筆記型電腦。
- LBX：此格式專為非 16x9、Letterbox 訊號源及外接 16x9 鏡頭的使用者，使用全畫面顯示 2.35:1 影像比例。
- Native：此格式顯示無縮放的原始影像。
- 自動：自動選擇適當的顯示設定影像比例。

#### 附註：LBX 模式的詳細資訊：

- 某些 Letter-Box DVD 未針對 16x9 的電視螢幕進行功能增強，在此情況下，於 16:9 的模式下觀賞時，影像可能無法正常顯示。如果發生此情況，請使用 4:3 模式觀賞 DVD。但若其內容不是 4:3，則在 16:9 顯示格式中，影像周圍會出現黑色條。對於此類型的內容，您可以使用 LBX 模式，使影像填滿整個 16:9 顯示畫面。
- 如果您外接橫向壓縮鏡頭，此 LBX 模式亦可讓您觀看 2.35:1 內容（包括 Anamorphic DVD 及 HDTV 影片訊號源），支援為在寬螢幕 2.35:1 影像中顯示 16x9 強化的 Anamorphic 寬螢幕。在此情況下，便不會出現黑色條，並且能完整利用燈泡電源及垂直解析度。

# 使用投影機

## WXGA 縮放表 ( 螢幕類型 16 x 10 ) :

16:10 螢幕	480i/p	576i/p	1080i/p	720p	電腦
<b>4 x 3</b>	縮放至 1066 x 800。				
<b>16 x 10</b>	縮放至 1280 x 800。				
<b>LBX</b>	延展至 1280 x 960，然後顯示置中的 1280 x 800 影像。				
<b>Native</b>	1:1 對應置中。		1:1 對應置中顯示 1280 x 800。	1280 x 720 置中。	1:1 對應置中。
<b>自動</b>	輸入訊號源將縮放至 1280 x 800 顯示區域，並維持其影像比例。 - 若訊號來源為 4:3，會自動將尺寸重新調整為 1066 x 800。 - 若訊號來源為 16:9，會自動將尺寸重新調整為 1280 x 720。 - 若訊號來源為 15:9，會自動將尺寸重新調整為 1280 x 768。 - 若訊號來源為 16:10，會自動將尺寸重新調整為 1280 x 800。				

## WXGA 縮放表 ( 螢幕類型 16 x 9 ) :

16:9 螢幕	480i/p	576i/p	1080i/p	720p	電腦
<b>4 x 3</b>	縮放至 960 x 720。				
<b>16 x 9</b>	縮放至 1280 x 720。				
<b>LBX</b>	延展至 1280 x 960，然後顯示置中的 1280 x 720 影像。				
<b>Native</b>	1:1 對應置中。		1:1 對應置中顯示 1280 x 720。	1280 x 720 置中。	1:1 對應置中。
<b>自動</b>	如果選擇此格式，螢幕類型將會自動變為 16:9 (1280 x 720)。 - 若訊號來源為 4:3，會自動將尺寸重新調整為 960 x 720。 - 若訊號來源為 16:9，會自動將尺寸重新調整為 1280 x 720。 - 若訊號來源為 15:9，會自動將尺寸重新調整為 1200 x 720。 - 若訊號來源為 16:10，會自動將尺寸重新調整為 1152 x 720。				

## WUXGA 縮放表 ( 螢幕類型 16 x 10 ) :

16:10 螢幕	480i/p	576i/p	1080i/p	720p	電腦
<b>4 x 3</b>	縮放至 1600 x 1200。				
<b>16 x 9</b>	縮放至 1920 x 1080。				
<b>16 x 10</b>	縮放至 1920 x 1200。				
<b>LBX</b>	延展至 1920 x 1440，然後顯示置中的 1920 x 1200 影像。				
<b>Native</b>	1:1 對應置中。 不會進行縮放；解析度將視輸入源而定，然後進行顯示。				
<b>自動</b>	如果選擇此格式，螢幕類型將會自動變成 16:10 (1920 x 1200)。 - 若訊號來源為 4:3，會自動將尺寸重新調整為 1600 x 1200。 - 若訊號來源為 16:9，會自動將尺寸重新調整為 1920 x 1080。 - 若訊號來源為 16:10，會自動將尺寸重新調整為 1920 x 1200。				

# 使用投影機

## WUXGA 縮放表 (螢幕類型 16 x 9) :

16:9 螢幕	480i/p	576i/p	1080i/p	720p	電腦
4 x 3	縮放至 1440 x 1080。				
16 x 9	縮放至 1920 x 1080。				
LBX	延展至 1920 x 1440，然後顯示置中的 1920 x 1080 影像。				
Native	1:1 對應置中。 不會進行縮放；解析度將視輸入源而定，然後進行顯示。				
自動	如果選擇此格式，螢幕類型將會自動變為 16:9 (1920 x 1080)。 - 若訊號來源為 4:3，會自動將尺寸重新調整為 1440 x 1080。 - 若訊號來源為 16:9，會自動將尺寸重新調整為 1920 x 1080。 - 若訊號來源為 16:10，會自動將尺寸重新調整為 1920 x 1200 並裁出 1920 x 1080 區域後顯示。				

### 1080P :

- 4:3：此影像比例可用於 4:3 輸入訊號源。
- 16:9：此格式適用於 16:9 輸入訊號源，像是寬螢幕筆記型電腦。
- LBX：此格式專為非 16x9、Letterbox 訊號源及外接 16x9 鏡頭的使用者，使用全畫面顯示 2.35:1 影像比例。
- Native：此格式顯示無縮放的原始影像。
- 自動：自動選擇適當的顯示設定影像比例。

### 1080p縮放表：

16:9 螢幕	480i/p	576i/p	1080i/p	720p	電腦
4 x 3	縮放至 1440 x 1080。				
16 x 9	縮放至 1920 x 1080。				
LBX	延展至 1920 x 1440，然後顯示置中的 1920 x 1080 影像。				
Native	1:1 對應置中。 不會進行縮放；解析度將視輸入源而定，然後進行顯示。				
自動	如果選擇此格式，螢幕類型將會自動變為 16:9 (1920 x 1080)。 - 若訊號來源為 4:3，會自動將尺寸重新調整為 1440 x 1080。 - 若訊號來源為 16:9，會自動將尺寸重新調整為 1920 x 1080。 - 若訊號來源為 16:10，會自動將尺寸重新調整為 1920 x 1200 並裁出 1920 x 1080 區域後顯示。				

### 縮放比例

- 按下 ◀ 可縮小影像的大小。
- 按下 ▶ 可放大投影畫面的影像。

### 邊緣遮罩

修正影像邊緣遮罩，可去除影像來源邊緣上的影像編碼雜訊。

#### 附註：

- 每一 I/O 的「邊緣遮罩」設定都不同。
- 「邊緣遮罩」及「縮放比例」無法同時發揮作用。

# 使用投影機

## 影像位移調整

按下 ► 可進入下一個功能表（如下所示），再使用 ▲、▼、◀ 或 ▶ 可以選擇項目。

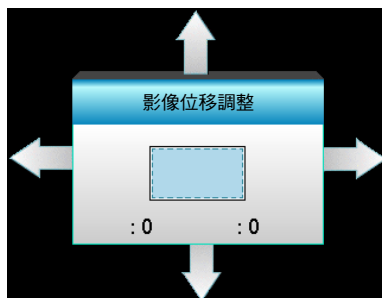

- 影像水平位置：按下 ◀▶ 可水平移動投影影像的位置。
- 影像垂直位置：按下 ▲▼ 可垂直移動投影影像的位置。

## 幾何校正

- 水平梯形修正（水平梯形校正）：按下 ◀▶ 可修正水平梯形失真。
- 垂直梯型修正（垂直梯形校正）：按下 ▲▼ 可修正垂直梯形失真。
- 自動垂直梯形修正：自動修正垂直梯形錯誤。
- 邊角調整：藉由一次調整一個角落，補償影像失真。

1. 使用「Menu」啟動。

2. 使用「邊角調整」功能表選擇單一角落，然後按下「Enter」確認。

3. 使用 ▲▼◀▶ 移動角度，然後按下「Enter」確認。

# 使用投影機

## 顯示 3D 功能表



### 3D 模式

- 關：選擇「關」以關閉 3D 模式。
- DLP-Link：選擇「DLP-Link」可使 DLP Link 3D 眼鏡發揮最佳效果。
- VESA 3D：選擇「VESA 3D」可使 VESA 3D 眼鏡發揮最佳效果。

### 3D->2D

- 3D：顯示 3D 訊號。
- L（左）：顯示 3D 內容的左側畫面。
- R（右）：顯示 3D 內容的右側畫面。

### 3D 影像格式

- 自動：偵測到 3D 識別訊號時，將自動選擇 3D 影像格式。
- Side By Side：以「Side By Side」影像格式顯示 3D 訊號。
- Top and Bottom：以「Top and Bottom」影像格式顯示 3D 訊號。
- Frame Sequential：以「Frame Sequential」影像格式顯示 3D 訊號。

### **附註：**

- 「3D 影像格式」僅支援 3D 時序，詳見第 69 頁。
- 「3D 影像格式」僅支援非 HDMI 1.4a 3D 時序。

### 3D 同步反轉

- 按下「開」可反轉左側和右側的畫面內容。
- 按下「關」則為預設畫面內容。

### 退出

選擇「退出」即可退出功能表。

# 使用投影機

## 設定功能表



### 語言





選擇多語的 OSD 功能表。按下 ► 進入子選單，然後使用 ▲、▼、◀ 或 ▶ 鍵選擇偏好的語言。按下「Enter」完成選擇。

語言			
English	Nederlands	Čeština	Türkçe
Deutsch	Norsk/Dansk	عربي	فارسی
Français	Polski	繁體中文	Vietnamese
Italiano	Русский	简体中文	Romanian
Español	Suomi	日本語	Indonesian
Português	ελληνικά	한국어	Slovakian
Svenska	Magyar	ไทย	← 退出



# 使用投影機

## 投影方式

-  正面投影  
此為預設選項。影像會直接投影在畫面上。
-  背面投影  
選取時，影像會以左右反轉方式投影。
-  正面懸掛投影  
選取時，影像會以上下反轉方式投影。
-  背面懸掛投影  
選取時，影像會以上下和左右反轉方式投影。

**附註：** 背面投影和背面懸掛投影必須使用在半透明的螢幕上。

## 畫面類型

選擇螢幕類型，範圍為 16:10 或 16:9 (WXGA/WUXGA)。

**附註：** 「畫面類型」僅適用於 WXGA/WUXGA。

## 功能表位置

在顯示畫面上選擇功能表位置。

## 投影機ID

透過功能表可設定 ID 識別（範圍為 0-99），讓使用者透過 RS232 控制個別投影機。

## 退出

選擇「退出」即可退出功能表。

# 使用投影機

## 設定音訊設定功能表



### 內建揚聲器

選擇「開」或「關」可開啟或關閉內建揚聲器。

### 靜音

- 選擇「開」開啟靜音。
- 選擇「關」關閉靜音。

**附註：**「靜音」功能同時影響內部和外部喇叭的音量。

### 音量

- 按下 ◀ 可降低音量。
- 按下 ▶ 可提高音量。

### 聲音輸入

預設的音訊設定位於投影機背面面板。您可以使用此選項重新將音訊輸入（1、2 或 3）指定為目前的影像來源。每個音訊輸入皆可指定至一個以上的影像來源。

- 預設值：VGA 1 -> 音訊 1；VGA 2 -> 音訊 2
- 音訊 1 / 2：迷你插孔連線。
- 音訊 3：左／右。

### 聲音輸出 (待機模式下)

選擇「開」或「關」可開啟或關閉音訊輸出。

### 退出

選擇「退出」即可退出功能表。

# 使用投影機

## 設定安全功能表



### 安全設定

- 開：選擇「開」，在開啟投影機時使用安全設定驗證功能。
- 關：選擇「關」時，無須密碼驗證即可打開投影機。

### 安全設定計時器

可選擇時間（月／天／小時）功能設定投影機可使用的時數。一旦此設定時間過後，投影機將會提示您重新輸入密碼。



### 變更密碼

- 首次：
  1. 按下「Enter」鍵可設定密碼。
  2. 密碼必須為 4 位數。
  3. 使用遙控器或 OSD 數字鍵盤上的數字鍵輸入新密碼，然後按下「Enter」鍵確認密碼。
- 變更密碼：

（若遙控器沒有數字鍵盤，請使用向上／向下鍵變更密碼的各個數字，然後按下 enter 確認）

  1. 按下「Enter」輸入舊密碼。
  2. 使用數字鍵或 OSD 數字鍵盤輸入目前密碼，然後按下「Enter」確認。
  3. 使用遙控器上的數字鍵輸入新密碼（長度 4 位數），然後按下「Enter」確認。
  4. 再次輸入新密碼並按下「Enter」確認。

如果密碼輸入錯誤 3 次，投影機將會自動關機。

若您忘記密碼，請聯絡當地營業處尋求支援。

# 使用投影機

**附註：** 密碼預設值為「1234」（首次）。



## 退出

選擇「退出」即可退出功能表。

# 使用投影機

## 設定網路 LAN 設定功能表



### 網路狀態

顯示網路連線狀態（唯讀）。

### MAC位址

顯示 MAC 位址（唯讀）。

### DHCP

- 開：投影機將自動從網路取得 IP 位址。
- 關：如要指定 IP，請手動設定子網路遮罩、通訊閘及 DNS。

**附註：** 退出 OSD 將自動套用已輸入的數值。

### IP 位址

顯示 IP 位址。

### 子網路遮罩

顯示子網路遮罩號碼。

### 通訊閘

顯示連接投影機的網路預設通訊閘。

### DNS

顯示 DNS 號碼。

### 退出

選擇「退出」即可退出功能表。

# 使用投影機

## 如何使用網路瀏覽器控制投影機

1. 在投影機的 DHCP 選項中選擇「開」，DHCP 伺服器便會自動指派 IP 位址。
2. 開啟電腦的網路瀏覽器，再輸入投影機的 IP 位址（「網路：有線網路設定 > IP 位址」）。
3. 輸入使用者名稱與密碼，再按一下「登入」。  
此時投影機的設定網路介面會開啟。

### 附註：

- 預設的使用者名稱與密碼為「admin」。
- 此節所列之步驟以 Windows 7 作業系統為準。

## 將電腦直接連至投影機\*

1. 投影時在 DHCP 選項中選擇「關」。
2. 在投影機上設定 IP 位址、子網路遮罩、通訊閘及 DNS（「網路：有線網路設定」）。

IP 位址	192.168.0.100 ▶
子網路遮罩	255.255.255.0 ▶
通訊閘	192.168.0.254 ▶
DNS	192.168.0.51 ▶

3. 開啟電腦的網路和共用中心，再將投影機上相同的網路參數指派至電腦。按一下「確定」即可儲存參數。

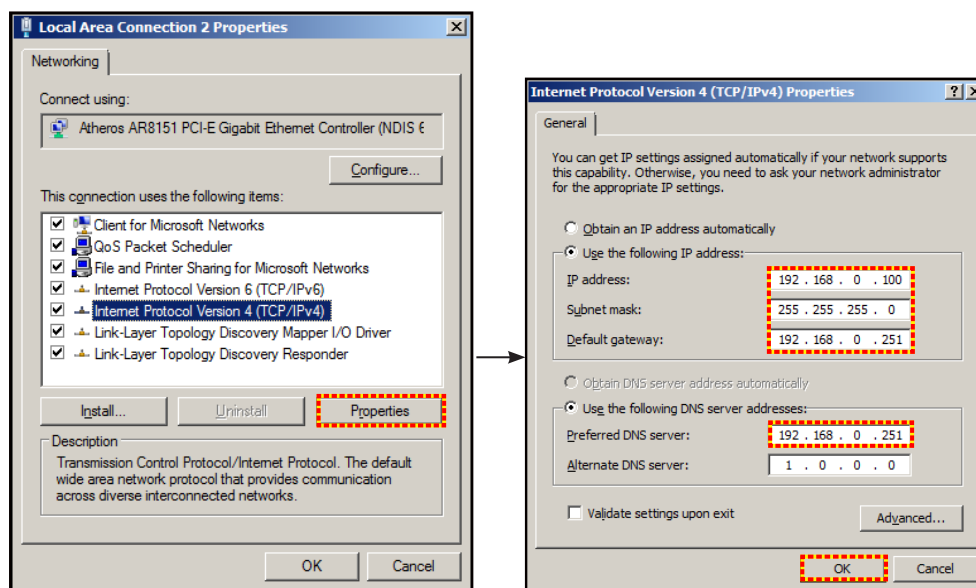

4. 開啟電腦上的網路瀏覽器，再將步驟 3 指派的 IP 位址輸入至 URL 欄位。接著按下「Enter」鍵。

# 使用投影機

## 設定網路控制設定功能表



### Crestron

使用此功能以選擇網路功能（連接埠：41794）。

如需更多資訊，請至 <http://www.crestron.com> 及 [www.crestron.com/getroomview](http://www.crestron.com/getroomview)。

### Extron

使用此功能以選擇網路功能（連接埠：2023）。

### PJ Link

使用此功能以選擇網路功能（連接埠：4352）。

### AMX Device Discovery

使用此功能以選擇網路功能（連接埠：1023）。

### Telnet

使用此功能以選擇網路功能（連接埠：23）。

### HTTP

使用此功能以選擇網路功能（連接埠：80）。

### 退出

選擇「退出」即可退出功能表。

# 使用投影機

## 設定網路控制設定功能表

### LAN\_RJ45 功能

為簡化及方便操作，W320UST 投影機提供不同的網路連線及遠端管理功能。投影機連接網路的 LAN/RJ45 功能，如在遠端管理：電源開啟／關閉、亮度及對比設定。此外還有投影機狀態資訊，如：影像來源、聲音靜音等。

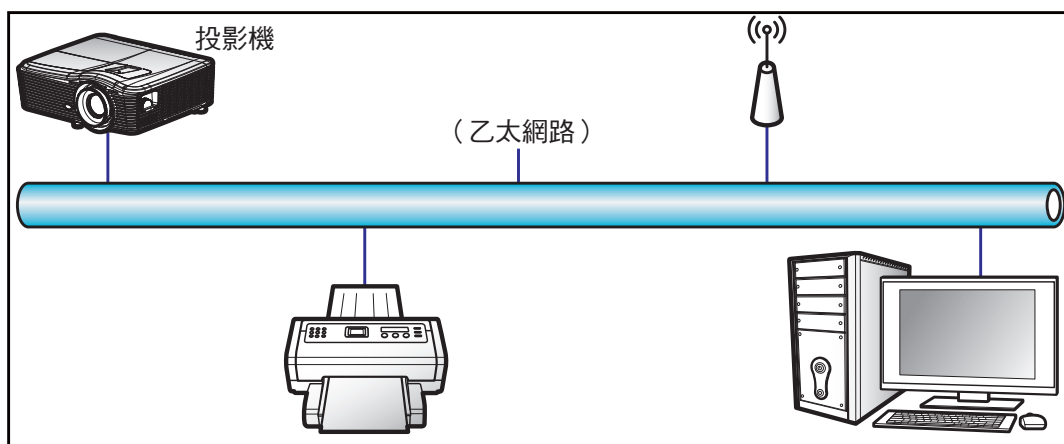

### 有線 LAN 端子功能

此投影機可透過使用電腦（筆記型電腦）或其他外部裝置經 LAN/RJ45 連接埠及相容 Crestron / Extron / AMX（裝置探索）／PJLink 控制。

- Crestron 是美國 Crestron Electronics, Inc. 的註冊商標。
- Extron 是美國 Extron Electronics, Inc. 的註冊商標。
- AMX 是美國 AMX LLC 的註冊商標。
- PJLink 已由 JBMIA 在日本、美國及其他國家申請商標及標誌註冊。

此投影機支援 Crestron Electronics 控制器及相關軟體的指定命令，例如 RoomView®。

<http://www.crestron.com/>

此投影機符合支援 Extron 裝置參考標準。

<http://www.extron.com/>

此投影機支援 AMX（裝置探索）。

<http://www.amx.com/>

此投影機支援所有 PJLink Class1（版本 1.00）的命令。

<http://pjlink.jbmia.or.jp/english/>

如需有關可連接 LAN/RJ45 連接埠與遙控投影的各類外部裝置，以及這些外部裝置的支援命令的詳細資訊，請直接聯絡支援服務。



# 使用投影機

## LAN RJ45

1. 將 RJ45 連接線接至投影機和電腦（筆記型電腦）上的 RJ45 連接埠。

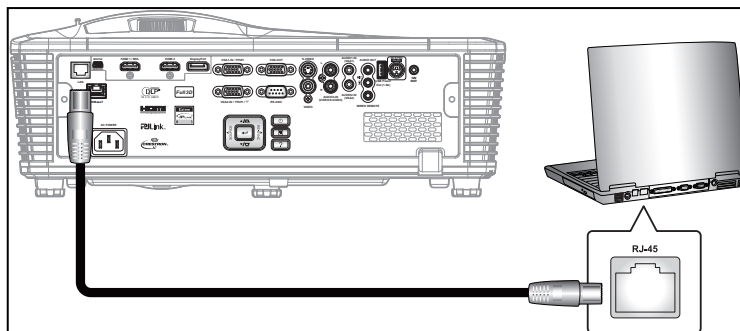

2. 在電腦（筆記型電腦）上選擇 Start（開始）> Control Panel（控制台）> Network Connections（網路連線）。

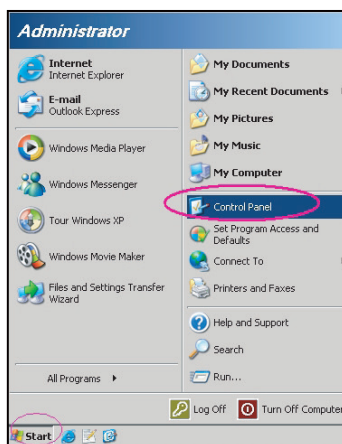

3. 在 Local Area Connection（區域網路連線）上按一下右鍵，然後選擇 Property（內容）。

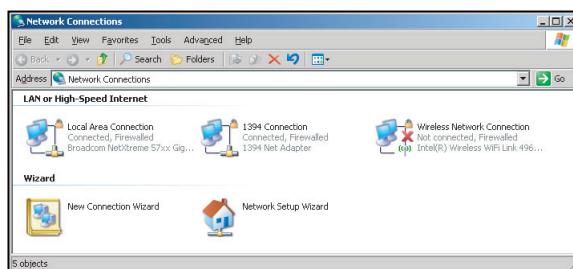

4. 在 Properties（內容）視窗中，選擇 General（一般）標籤，然後選擇 Internet Protocol (TCP/IP)（國際網路通訊協定 (TCP/IP)）。

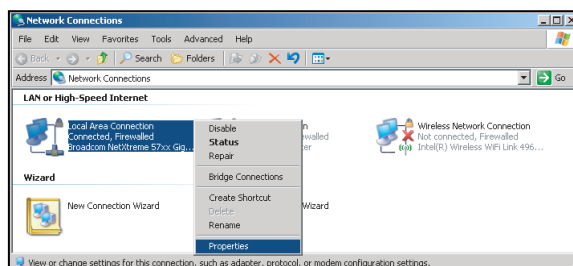

# 使用投影機

5. 按一下「Properties (內容)」。

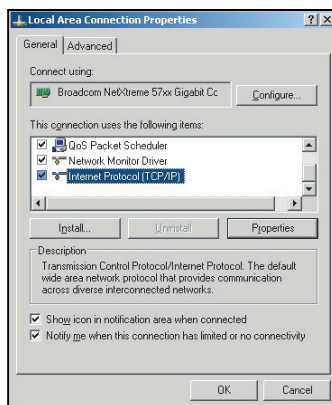

6. 鍵入 IP 位址及子網路遮罩，然後按下「OK (確定)」。

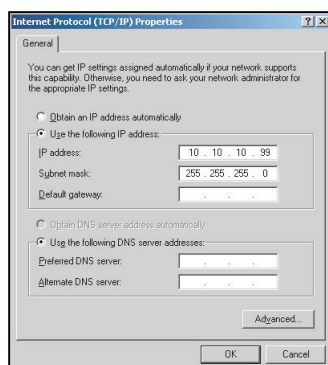

7. 按下投影機上的「Menu」按鈕。
8. 使用 ◀▶ 鍵選擇 設定 > 網路 > 有線網路設定。
9. 進入 LAN 設定後，輸入下列連線參數：
  - DHCP：關
  - IP 位址：10.10.10.10
  - 子網路遮罩：255.255.255.255
  - 通訊閘：0.0.0.0
  - DNS：0.0.0.0
10. 按下「Enter」確認設定。
11. 開啟網頁瀏覽器，例如安裝 Adobe Flash Player 9.0 以上的 Microsoft Internet Explorer。
12. 在位址列中輸入投影機的 IP 位址：10.10.10.10。

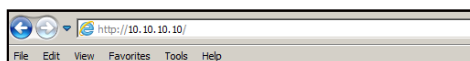

# 使用投影機

13. 按下「Enter」。設定投影機用於遠端管理。LAN/RJ45 功能顯示如下：

資訊頁面

Projector Information	Projector Status
Projector Name: EX10STi	Power Status: On
Location: Room	Source: HDMI
Firmware: B02 2011-09-21	Preset Mode: Presentation
Mac Address: 00:50:41:77:31:24	Projector Position: Front Table
Resolution: 0 x 0 0Hz	Lamp Mode: STD
Lamp Hours: 10	Error Status:
Assigned To: Sir	

主頁面

SourceList

- VGA1
- VGA2
- Video
- HDMI
- Flash Drive

Menu, Up, Auto, Left, OK, Right, AV Mute, Down

Freeze, Contrast, Brightness, Color

工具頁面

Crestron Control	Projector	User Password
IP Address: 192.168.0.2	Projector Name: EX10STi	<input type="checkbox"/> Enabled
IP ID: 5	Location: Room	New Password: _____
Port: 41794	Name: Sir	Confirm: _____
<input type="button" value="Send"/>	<input type="button" value="Send"/>	<input type="button" value="Send"/>
Default Language: Automatic	DHCP: <input type="checkbox"/> DHCP Enabled	Admin Password: <input type="checkbox"/> Enabled
<input type="button" value="Send"/>	IP Address: 192.168.0.100	New Password: _____
	Subnet Mask: 255.255.255.0	Confirm: _____
	Default Gateway: 192.168.0.254	<input type="button" value="Send"/>
	DNS Server: 192.168.0.51	
	Host Name: _____	
	<input type="button" value="Send"/>	

聯絡 IT 服務台

HELP DESK

Send

# 使用投影機

## RS232 by Telnet 功能

另一種投影機中的 RS232 命令控制方式稱做「RS232 by TELNET」，可適用於 LAN/RJ45 介面。

### 「RS232 by Telnet」快速入門指南

- 檢查並取得投影機 OSD 的 IP 位址。
- 請確定電腦／筆記型電腦可存取投影機的網頁。
- 請確定「Windows 防火牆」設定已設為停用，以免遭電腦／筆記型電腦濾除「TELNET」功能。

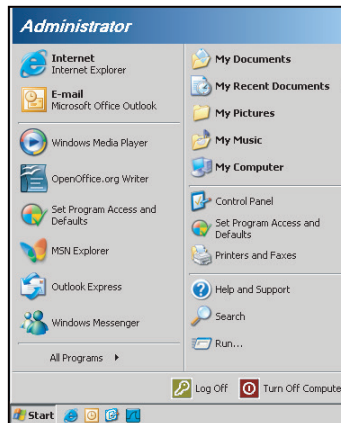

1. Start (開始) > All Programs (所有程式) > Accessories (附屬應用程式) > Command Prompt (命令提示字元)。

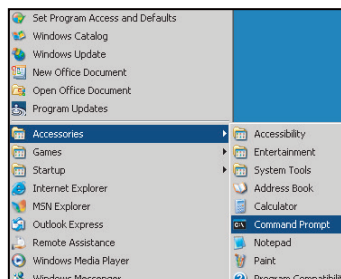

2. 輸入命令格式如下：
  - telnet ttt.xxx.yyy.zzz 23 (按下「Enter」鍵)
  - (ttt.xxx.yyy.zzz：投影機的 IP 位址)
3. 若 Telnet 連線就緒，且使用者可輸入 RS232 命令，在按下「Enter」鍵後便可使用 RS232 命令。

# 使用投影機

## 「RS232 by TELNET」規格：

1. Telnet：TCP。
2. Telnet 連接埠：23（如需詳細資訊，請與服務專員或團隊聯絡）。
3. Telnet 公用程式：Windows「TELNET.exe」（主控台模式）。
4. 正常中斷 RS232-by-Telnet 控制的連接：關閉
5. TELNET 連線就緒後即可使用 Windows Telnet 公用程式。
  - Telnet 控制的限制 1：Telnet 控制應用程式的連續網路裝載量小於 50 位元組。
  - Telnet 控制的限制 2：Telnet 控制的一個完整 RS232 命令小於 26 位元組。
  - Telnet 控制的限制 3：下一個 RS232 命令的最小延遲必須超過 200 (ms)。

# 使用投影機

## 設定進階功能表



### 開機畫面

使用此功能可設定想要的開機畫面。變更後，下次開啟投影機時就會套用新設定。

- 預設值：預設的開機畫面。
- 中性：不顯示開機畫面。

### 畫面擷取

按下 ► 可擷取目前螢幕上所顯示的圖片影像。

### 隱藏字幕

隱藏字幕為節目聲音或其他畫面上資訊的文字版本。若輸入訊號源包含隱藏字幕，您可以在觀賞頻道時開啟此功能。按下 ◀ 或 ▶ 以選擇 關、CCI 或 CC2。

### 無線

選擇「開」或「關」可開啟或關閉無線功能。

### 退出

選擇「退出」即可退出功能表。

**附註：**若要成功擷取畫面，請確認螢幕上的影像沒有超過投影機的原生解析度。（1080p：1920 x 1080）。

# 使用投影機

## 選項功能表



### 輸入訊源

使用此選項啟用／停用輸入訊源。按下 ► 可進入子功能表並選擇所需的訊號源。按下「Enter」完成選擇。投影機只會搜尋啟用的輸入。

### 訊號來源鎖定

- 開：投影機將僅會搜尋目前的輸入連接。
- 關：如果失去目前的輸入訊號，投影機會搜尋其他訊號。

### 高海拔模式

選擇「開」時，風扇會加速轉動。此功能在空氣稀薄的高海拔地區有所助益。

### 搜尋訊息隱藏

- 開：選擇「開」隱藏資訊訊息。
- 關：選擇「關」隱藏「搜尋中」訊息。

### 按鍵鎖

鍵盤鎖功能選為「開」時，雖然鍵盤會被鎖定，但仍可使用遙控器操作投影機。選擇「關」就可再次使用鍵盤。

### 鎖定顯示模式

- 開：鎖定調整顯示模式設定
- 關：解除調整顯示模式設定鎖定

### 測試圖案

顯示測試圖案。共有方格、白、圖案及無。

# 使用投影機

## 選項功能表



### 背景顏色

使用此功能即可在無可用訊號時，顯示「黑」、「紅」、「藍」、「綠」或「白」畫面。

### 牆壁顏色

配合牆壁色彩使用此功能，以獲取最佳螢幕影像。可用的選項：「淺黃」、「淺綠」、「淺藍」、「粉紅」及「灰色」。



### 12V 繼電器

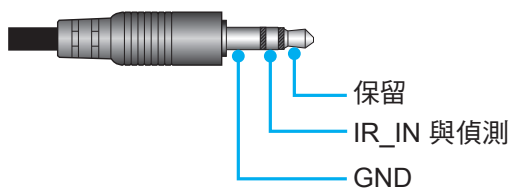

- 關：選擇「關」以停用觸發器。
- 開：選擇「開」以啟用觸發器。

### 開機提醒音

- 關：按下按鍵或遭遇錯誤事件時不會響起嗶聲。
- 開：按下按鍵或遭遇錯誤事件時會響起嗶聲。



# 使用投影機

## 選項功能表



### 資訊

顯示投影機資訊。

資訊		
序號		xxxxxxxxxxx
韌體版本	主要	C01
	MCU	C01
	LAN	C01
目前輸入來源		VGA 1
解析度		1280x800
更新率		60.00 Hz
燈泡使用時數	明亮	0 H
	節能	0 H
	消耗功率	0 H
濾網時數		0 H
投影機ID		0
遙控對應碼		0
遙控對應碼 (使用中)		0
IP 位址		192.168.1.1
網路狀態		連線
退出		

### 退出

選擇「退出」即可退出功能表。

### 恢復原廠設定

選擇「是」恢復「選購濾網」的原廠預設值。

# 使用投影機

## 選項燈泡設定功能表



### 燈泡使用時數

顯示已投影時數。

### 燈泡使用壽命提示

顯示更換燈泡訊息時，選擇此功能可顯示或隱藏警告訊息。建議更換燈泡前，該訊息會出現 30 個小時。

### 燈泡模式

- 明亮：選擇「明亮」增加亮度。
- 節能：選擇「節能」降低投影機燈泡的亮度，可節省耗電量並延長燈泡壽命。
- 消耗功率：若您要手動設定投影機電源設定，請選擇此選項。

#### **附註：**

- 若運作中的環境溫度超過 40°C，投影機將自動切換至節能模式。
- 「燈泡模式」您可針對 2D 和 3D 個別設定「燈泡模式」。

### 消耗功率

手動設定投影機電源。可用的選項有：365W、350W、330W、310W、300W 及 280W。

### 重設燈泡時數

在更換燈泡之後，將重設燈泡使用時數。

### 退出

選擇「退出」即可退出功能表。

# 使用投影機

## 選項遙控器設定功能表



### 使用者1

預設值為「測試圖案」。



- 按下 ► 可進入下一個功能表，使用 ◀ 或 ▶ 可選擇「HDMI2」、「DP」、「VGA2」、「S-Video」、「測試圖案」、「縮放比例」或「資訊」項目。

### 使用者2

預設值為「縮放比例」。



- 按下 ► 可進入下一個功能表，使用 ◀ 或 ▶ 可選擇「HDMI2」、「DP」、「VGA2」、「S-Video」、「測試圖案」、「縮放比例」或「資訊」項目。

### 使用者3

預設值為「資訊」。



- 按下 ► 可進入下一個功能表，使用 ◀ 或 ▶ 可選擇「HDMI2」、「DP」、「VGA2」、「S-Video」、「測試圖案」、「縮放比例」或「資訊」項目。

# 使用投影機

## 紅外線功能

- 開：選擇「開」，可用遙控器從前側或頂部的紅外線接收器操作投影機。
- 前方：選擇「前方」，可用遙控器從頂部的紅外線接收器操作投影機。
- 最上層：選擇「最上層」，可用遙控器從頂部的紅外線接收器操作投影機。
- 關：選擇「關」，便不可用遙控器從前側或頂部的紅外線接收器操作投影機。選擇「關」就可再次使用鍵盤按鍵。

### 附註：

- 「前方」及「最上層」皆無法在待機模式中選擇。
- 與 NVIDIA 整合並通過認證後，便能將紅外線模式切換為「NVIDIA 3D Vision」。

## 遙控對應碼

- 按下 ► 可設定遙控器自訂代碼，而按下「Enter」則可變更設定。

# 使用投影機

## 選項進階功能表



### 電源偵測自動開機

選擇「開」啟動自動開機模式。投影機在接上 AC 電源後即自動開啟，無須按下投影機控制面板或遙控器上的「**⏻**」鍵。

### 訊源偵測自動開機

選擇「開」啟動訊號電源模式。投影機在偵測到訊號後即自動開啟，無須按下投影機控制面板或遙控器上的「**⏻**」鍵。

### 自動關機 (分)

設定倒數計時間隔。投影機未收到任何訊號時，倒數計時隨即啟動。倒數結束時 (分鐘)，投影機將自動關機。

- 按下 ◀ 可減少計時間隔。
- 按下 ▶ 可增加計時間隔。

#### 附註：

- 投影機關閉電源後，自動睡眠關機的值將會重設為零。
- 時間倒數結束後，投影機將會自動關機。預設設定為 20 分鐘。

### 自動睡眠關機 (分)

設定倒數計時間隔。投影機收到或未收到任何訊號時，倒數計時隨即啟動。倒數結束時 (分鐘)，投影機將自動關機。

- 按下 ◀ 可減少計時間隔。
- 按下 ▶ 可增加計時間隔。

### 快速恢復

- 開：若意外關閉投影機，此功能可讓投影機立即再次開機，但需在 100 秒內選擇此功能。
- 關：使用者關閉投影機的 10 秒後，風扇會開始冷卻系統。

### 電源模式 (待機)

- 使用中：選擇「使用中」即返回正常待機模式。
- 節能：選擇「節能」可更省電 (< 0.5W)。

### 退出

選擇「退出」即可退出功能表。

# 使用投影機

## 選項選購濾網設定功能表



### 濾網使用時數

顯示濾網時數。

### 安裝選購濾網

- 是：在使用 500 小時後顯示警告訊息。
- 否：關閉警告訊息。

**附註：**「濾網使用時數／濾網使用壽命提示／濾網時數重置」只會在「安裝選購濾網」設為「是」時顯示。

### 濾網使用壽命提示

顯示更換濾網訊息時，選擇此功能可顯示或隱藏警告訊息。（原廠預設值：500 hr）。

### 濾網時數重置

更換或清潔灰塵濾網時，請重置濾網。

### 退出

選擇「退出」即可退出功能表。

# 使用投影機

## 3D 設定

1. 開啟投影機電源。
2. 連接您的 3D 來源。例如，3D 藍光、遊戲主機、電腦、機上盒等。
3. 確保您已放入 3D 內容或選擇 3D 頻道。
4. 開啟 3D 眼鏡的電源。有關操作 3D 眼鏡的方式，請參閱 3D 眼鏡使用手冊。
5. 您的投影機將自動顯示 3D 藍光的 3D 內容。如為機上盒或電腦的 3D 內容，您需在 3D 功能表中調整設定。

### 如為藍光 3D 內容

將自動顯示 3D 內容。視您配戴的 3D 眼鏡而定，您將需要在功能表中選擇 DLP Link 或 VESA。配備發射器的 VESA 眼鏡必須連接至投影機的 3D 同步連接埠。請參閱第 14 頁。

- 功能表 > 「顯示設定」 > 「3D」 > 「3D 模式」 > 「DLP-Link」
- 功能表 > 「顯示設定」 > 「3D」 > 「3D 模式」 > 「VESA 3D」

### 如為電腦或機上盒的 3D 內容

將不會自動顯示 3D 內容。視 3D 內容而定，影像將並列或由上至下顯示。請參閱下表。

Side By Side	Side By Side	Top and Bottom
		Top and Bottom

- 如為並列顯示影像，請在功能表中選擇「Side By Side」。功能表 > 「顯示設定」 > 「3D」 > 「3D 影像格式」 > 「Side By Side」。
- 如為由上至下顯示影像，請在功能表中選擇「由上至下」。功能表 > 「顯示設定」 > 「3D」 > 「3D 影像格式」 > 「Top and Bottom」。

若 3D 影像看起來不正確，您也需要調整 3D 同步反轉。若影像看似異常，請開啟此功能。功能表 > 「顯示設定」 > 「3D」 > 「3D 同步反轉」 > 「開」。

**附註：** 如果輸入的影像是普通 2D 影像，請按下「3D 影像格式」，並切換為「自動」。如果啟動「Side By Side」模式，2D 影像會無法正常顯示。當電腦的 3D 內容只能搭配特定解析度時，請變更回「自動」。請檢查第 69 頁的相容性。

# 維護

## 更換燈泡

投影機可自動偵測燈泡壽命。接近燈泡壽命時，您將收到警告訊息。



出現此訊息時，請聯絡您當地經銷商或服務中心，儘速更換燈泡。更換燈泡之前，請確定投影機已散熱至少 30 分鐘。



警告：如果懸掛在天花板上，請小心打開燈泡面板。若懸掛於天花板上，建議您戴上安全護目鏡更換燈泡。「請小心打開，以免投影機內鬆脫的零件掉落。」



警告：燈泡隔間很燙！更換燈泡前，請先使其冷卻！



警告：為避免人員受傷，請勿讓燈泡組件摔落地面或碰觸燈泡。如果燈泡摔落地面，可能碎裂並導致受傷。



# 維護

## 更換燈泡（續）

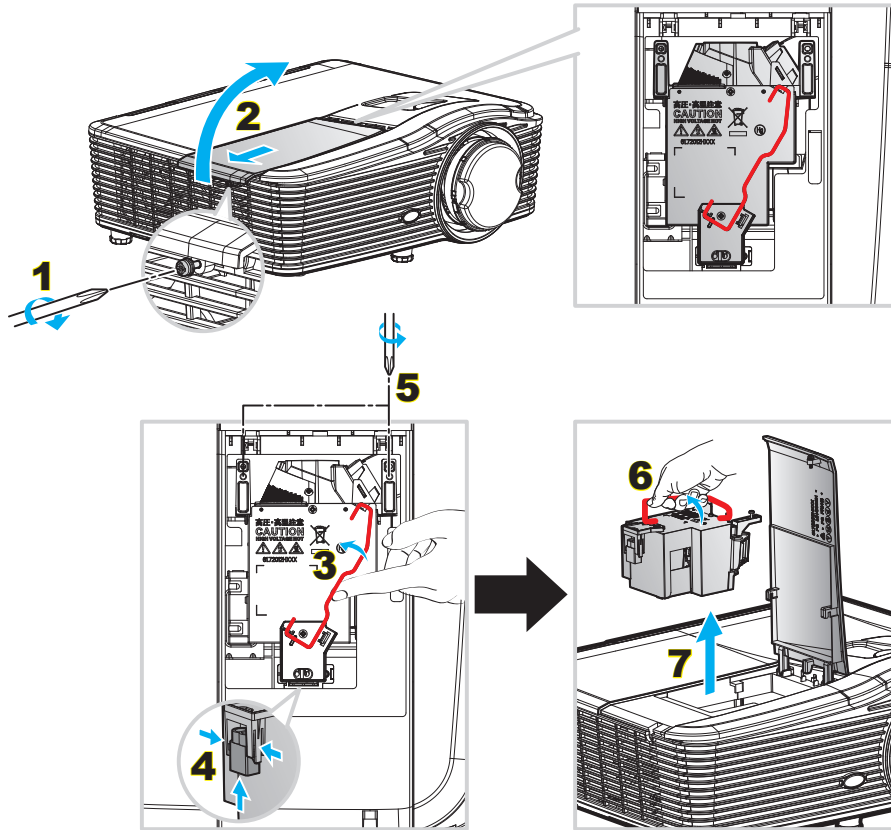

### 程序：

1. 按下遙控器或投影機鍵盤的「**⏻**」按鈕關閉投影機電源。
2. 讓投影機至少散熱 30 分鐘。
3. 拔掉電源線。
4. 鬆開外蓋的一顆螺絲。**1**
5. 打開外蓋。**2**
6. 向上提起燈泡把手。**3**
7. 按下兩側再向上提起，即可取出燈泡電線。**4**
8. 鬆開燈泡組件的一顆螺絲。**5**
9. 向上提起燈泡把手**6**，並緩慢小心地取出燈泡組件。**7**
10. 如欲更換燈泡組件，請反向操作先前的步驟。
11. 啟動投影機再重設燈泡計時器。
12. 重設燈泡時數：(i) 按下「Menu」→ (ii) 選擇「選項」→ (iii) 選擇「燈泡設定」→ (iv) 選擇「重設燈泡時數」→ (v) 選擇「是」。

### 附註：

- 無法取下燈泡蓋的螺絲及燈泡。
- 若未蓋上投影機的燈泡蓋，則無法啟動投影機。
- 請勿觸碰燈泡的玻璃表面。手上的油汙可能導致燈泡破裂。若不慎觸碰到燈泡組件，請用乾布擦拭。

# 維護

## 安裝與清理灰塵濾網

### 安裝灰塵濾網

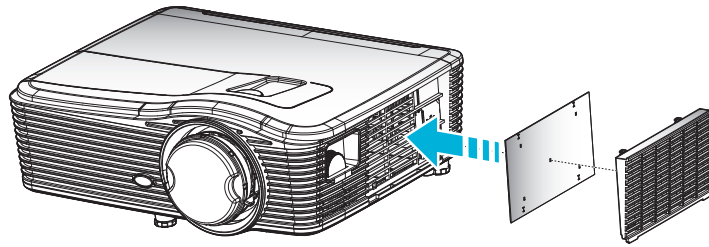

**附註：** 僅有灰塵瀰漫的特定地區才需要／提供灰塵濾網。

### 清理灰塵濾網

我們建議每三個月清理一次灰塵濾網；若在灰塵瀰漫之處使用，請縮短清理週期。

程序：

1. 按下遙控器或投影機鍵盤的「」按鈕關閉投影機電源。
2. 拔掉電源線。
3. 緩慢且謹慎地取下灰塵濾網。
4. 清理或更換灰塵濾網。
5. 如欲安裝灰塵濾網，請反向操作先前的步驟。

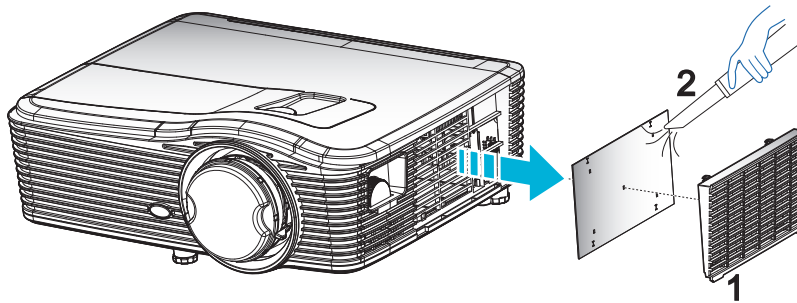

# 其他資訊

## 相容解析度

### HDMI 相容性

B0/已建立時序	B0/標準時序	B0/詳細時序	B1/影像模式	B1/詳細時序
720 x 400 @ 70Hz	WXGA:	原生時序：	640 x 480p @ 60Hz	1366 x 768 @ 60Hz
640 x 480 @ 60Hz	1440 x 900 @ 60Hz	1024 x 768 @ 60Hz	720 x 480p @ 60Hz	1920 x 1080 @ 60Hz
640 x 480 @ 67Hz	1024 x 768 @ 120Hz	WXGA: 1280 x 800 @ 60Hz	1280 x 720p @ 60Hz	1920 x 1200 @ 60Hz
640 x 480 @ 72Hz	1280 x 800 @ 60Hz	1080P: 1920 x 1080 @ 60Hz	1920 x 1080i @ 60Hz	
640 x 480 @ 75Hz	1280 x 1024 @ 60Hz	WUXGA: 1920 x 1200 @ 60Hz (RB)	720 (1440) x 480i @ 60Hz	
800 x 600 @ 56Hz	1680 x 1050 @ 60Hz		1920 x 1080p @ 60Hz	
800 x 600 @ 60Hz	1280 x 720 @ 60Hz		720 x 576p @ 50Hz	
800 x 600 @ 72Hz	1280 x 720 @ 120Hz		1280 x 720p @ 50Hz	
800 x 600 @ 75Hz	1600 x 1200 @ 60Hz		1920 x 1080i @ 50Hz	
832 x 624 @ 75Hz	1080P/WUXGA:		720 (1440) x 576i @ 50Hz	
1024 x 768 @ 60Hz	1280 x 720 @ 60Hz		1920 x 1080p @ 50Hz	
1024 x 768 @ 70Hz	1280 x 800 @ 60Hz		1920 x 1080p @ 24Hz	
1024 x 768 @ 75Hz	1280 x 1024 @ 60Hz		1920 x 1080p @ 30Hz	
1280 x 1024 @ 75Hz	1400 x 1050 @ 60Hz			
1152 x 870 @ 75Hz	1600 x 1200 @ 60Hz			
	1440 x 900 @ 60Hz			
	1280 x 720 @ 120Hz			
	1024 x 768 @ 120Hz			

### VGA 類比相容性

B0/已建立時序	B0/標準時序	B0/詳細時序	B1/影像模式	B1/詳細時序
720 x 400 @ 70Hz	WXGA:	原生時序：		1366 x 768 @ 60Hz
640 x 480 @ 60Hz	1440 x 900 @ 60Hz	1024 x 768 @ 60Hz		1920 x 1080 @ 60Hz
640 x 480 @ 67Hz	1024 x 768 @ 120Hz	WXGA: 1280 x 800 @ 60Hz		1920 x 1200 @ 60Hz (RB)
640 x 480 @ 72Hz	1280 x 800 @ 60Hz	1080P: 1920 x 1080 @ 60Hz		
640 x 480 @ 75Hz	1280 x 1024 @ 60Hz	WUXGA: 1920 x 1200 @ 60Hz (RB)		
800 x 600 @ 56Hz	1680 x 1050 @ 60Hz			
800 x 600 @ 60Hz	1280 x 720 @ 60Hz			
800 x 600 @ 72Hz	1280 x 720 @ 120Hz			
800 x 600 @ 75Hz	1600 x 1200 @ 60Hz			
832 x 624 @ 75Hz	1080P/WUXGA:			
1024 x 768 @ 60Hz	1280 x 720 @ 60Hz			
1024 x 768 @ 70Hz	1280 x 800 @ 60Hz			
1024 x 768 @ 75Hz	1280 x 1024 @ 60Hz			
1280 x 1024 @ 75Hz	1400 x 1050 @ 60Hz			
1152 x 870 @ 75Hz	1600 x 1200 @ 60Hz			
	1440 x 900 @ 60Hz			
	1280 x 720 @ 120Hz			
	1024 x 768 @ 120Hz			

# 其他資訊

## 顯示器連接埠數位相容性

B0/已建立時序	B0/標準時序	B0/詳細時序	B1/影像模式	B1/詳細時序
720 x 400 @ 70Hz	WXGA:	原生時序：	640 x 480p @ 60Hz	1366 x 768 @ 60Hz
640 x 480 @ 60Hz	1440 x 900 @ 60Hz	1024 x 768 @ 60Hz	720 x 480p @ 60Hz	1920 x 1080 @ 60Hz
640 x 480 @ 67Hz	1024 x 768 @ 120Hz	WXGA: 1280 x 800 @ 60Hz	1280 x 720p @ 60Hz	1920 x 1200 @ 60Hz
640 x 480 @ 72Hz	1280 x 800 @ 60Hz	1080P: 1920 x 1080 @ 60Hz	1920 x 1080i @ 60Hz	
640 x 480 @ 75Hz	1280 x 1024 @ 60Hz	WUXGA: 1920 x 1200 @ 60Hz (RB)	720 (1440) x 480i @ 60Hz	
800 x 600 @ 56Hz	1680 x 1050 @ 60Hz		1920 x 1080p @ 60Hz	
800 x 600 @ 60Hz	1280 x 720 @ 60Hz		720 x 576p @ 50Hz	
800 x 600 @ 72Hz	1280 x 720 @ 120Hz		1280 x 720p @ 50Hz	
800 x 600 @ 75Hz	1600 x 1200 @ 60Hz		1920 x 1080i @ 50Hz	
832 x 624 @ 75Hz	1080P/WUXGA:		720 (1440) x 576i @ 50Hz	
1024 x 768 @ 60Hz	1280 x 720 @ 60Hz		1920 x 1080p @ 50Hz	
1024 x 768 @ 70Hz	1280 x 800 @ 60Hz		1920 x 1080p @ 24Hz	
1024 x 768 @ 75Hz	1400 x 1050 @ 60Hz		1920 x 1080p @ 30Hz	
1280 x 1024 @ 75Hz	1600 x 1200 @ 60Hz			
1152 x 870 @ 75Hz	1440 x 900 @ 60Hz			
	1280 x 720 @ 120Hz			
	1024 x 768 @ 120Hz			

# 其他資訊

## 真實 3D 影像相容性

<b>輸入解析度</b>	HDMI 1.4a 3D 輸入	輸入時序		
		1280 x 720P @ 50Hz	由上至下	
		1280 x 720P @ 60Hz	由上至下	
		1280 x 720P @ 50Hz	訊框封裝	
		1280 x 720P @ 60Hz	訊框封裝	
		1920 x 1080i @ 50Hz	並列顯示 (半)	
		1920 x 1080i @ 60Hz	並列顯示 (半)	
		1920 x 1080P @ 24Hz	由上至下	
	1920 x 1080P @ 24Hz	訊框封裝		
	HDMI 1.3	1920 x 1080i @ 50Hz	並列顯示 (半)	SBS 模式開啟
		1920 x 1080i @ 60Hz		
		1280 x 720P @ 50Hz		
		1280 x 720P @ 60Hz		
		1920 x 1080i @ 50Hz	由上至下	TAB 模式開啟
		1920 x 1080i @ 60Hz		
		1280 x 720P @ 50Hz		
1280 x 720P @ 60Hz				
480i	HQFS	3D 影像格式為 Frame sequential		

# 其他資訊

## 影像尺寸及投影距離

(WUXGA)

所需影像尺寸						投影距離 (C)			
對角線		寬度		高度		寬		電視	
公尺	英寸	公尺	英寸	公尺	英寸	公尺	英尺	公尺	英尺
0.91	36	0.78	30.53	0.48	19.08	0.9	2.95	1.7	5.58
1.02	40	0.86	33.92	0.54	21.2	1.0	3.28	1.8	5.91
1.27	50	1.08	42.4	0.67	26.5	1.3	4.27	2.3	7.55
1.52	60	1.29	50.88	0.81	31.8	1.5	4.92	2.8	9.19
1.78	70	1.51	59.36	0.94	37.1	1.8	5.91	3.2	10.50
2.03	80	1.72	67.84	1.08	42.4	2.1	6.89	3.7	12.14
2.29	90	1.94	76.32	1.21	47.7	2.3	7.55	4.1	13.45
2.54	100	2.15	84.8	1.35	53	2.6	8.53	4.6	15.09
3.05	120	2.58	101.76	1.62	63.6	3.1	10.17	5.5	18.04
3.81	150	3.23	127.2	2.02	79.5	3.9	12.80	6.9	22.64
4.57	180	3.88	152.64	2.42	95.4	4.6	15.09	8.3	27.23
5.08	200	4.31	169.6	2.69	106	5.2	17.06	9.2	30.18
6.35	250	5.38	212	3.37	132.5	6.4	21.00	/	/
7.62	300	6.46	254.4	4.04	159	7.7	25.26	/	/

鏡頭偏移範圍					
PJ 鏡頭中心至影像上方				影像偏移範圍	
垂直 + (最大) (A)	垂直 - (最小) (B)	水平偏移中心的垂直範圍 (D) = (A) - (B)	1% 水平位置的垂直範圍	水平 + (右)	水平 - (左)
58.2	48.5	9.7	8.6	7.8	7.8
64.6	53.9	10.8	9.7	8.6	8.6
80.8	67.3	13.5	12.1	10.8	10.8
96.9	80.8	16.2	14.6	12.9	12.9
113.1	94.2	18.9	16.9	15.1	15.1
129.2	107.7	21.5	19.4	17.2	17.2
145.4	121.2	24.2	21.8	19.4	19.4
161.5	134.6	26.9	24.3	21.5	21.5
193.9	161.5	32.3	29.2	25.9	25.9
242.3	201.9	40.4	36.4	32.3	32.3
290.8	242.3	48.5	43.6	38.8	38.8
323.1	269.2	53.9	48.4	43.1	43.1
403.9	336.6	67.3	60.7	53.9	53.9
484.6	403.9	80.8	72.7	64.6	64.6

**附註：** 垂直偏移範圍 = 影像高度，單位為公尺 \* 100 \* (0.1 - 0.1/0.1\* (水平位置，單位為公分 / 影像寬度，單位為公分)。

# 其他資訊

(1080P)

所需影像尺寸						投影距離 (C)			
對角線		寬度		高度		寬		電視	
公尺	英寸	公尺	英寸	公尺	英寸	公尺	英尺	公尺	英尺
0.91	36	0.80	31.38	0.45	17.65	1.0	3.28	1.7	5.58
1.02	40	0.89	34.86	0.5	19.6	1.1	3.61	1.8	5.91
1.27	50	1.11	43.58	0.62	24.5	1.3	4.27	2.3	7.55
1.52	60	1.33	52.29	0.75	29.4	1.6	5.25	2.8	9.19
1.78	70	1.55	61.01	0.87	34.3	1.9	6.23	3.2	10.50
2.03	80	1.77	69.73	1	39.2	2.1	6.89	3.7	12.14
2.29	90	1.99	78.44	1.12	44.1	2.4	7.87	4.1	13.45
2.54	100	2.21	87.16	1.25	49	2.6	8.53	4.6	15.09
3.05	120	2.66	104.59	1.49	58.8	3.2	10.50	5.5	18.04
3.81	150	3.32	130.74	1.87	73.5	4.0	13.12	6.9	22.64
4.57	180	3.98	156.88	2.24	88.2	4.8	15.75	8.3	27.23
5.08	200	4.43	174.32	2.49	98.1	5.3	17.39	9.2	30.18
6.35	250	5.53	217.89	3.11	122.6	6.6	21.65	/	/
7.62	300	6.64	261.47	3.74	147.1	7.9	25.92	/	/

鏡頭偏移範圍					
PJ 鏡頭中心至影像上方				影像偏移範圍	
垂直 + (最大) (A)	垂直 - (最小) (B)	水平偏移中心的垂直範圍 (D) = (A) - (B)	1% 水平位置的垂直範圍	水平 + (右)	水平 - (左)
1.7	5.58	8.0	8.0	7.8	7.8
1.9	6.23	8.9	8.9	8.6	8.6
2.4	7.87	11.1	11.1	10.8	10.8
2.8	9.19	13.3	13.3	12.9	12.9
3.3	10.83	15.5	15.5	15.1	15.1
3.8	12.47	17.7	17.7	17.2	17.2
4.2	13.78	19.9	19.9	19.4	19.4
4.7	15.42	22.1	22.1	21.5	21.5
5.7	18.70	26.6	26.6	25.9	25.9
7.1	23.29	33.2	33.2	32.3	32.3
8.5	27.89	39.9	39.9	38.8	38.8
9.4	30.84	44.3	44.3	43.1	43.1
/	/	55.4	55.4	53.9	53.9
/	/	66.4	66.4	64.6	64.6

**附註：** 垂直偏移範圍 = 影像高度，單位為公尺 \* 100 \* (0.1 - 0.1/0.1\* (水平位置，單位為公分 / 影像寬度，單位為公分)。

# 其他資訊

(WXGA)

所需影像尺寸						投影距離 (C)			
對角線		寬度		高度		寬		電視	
公尺	英寸	公尺	英寸	公尺	英寸	公尺	英尺	公尺	英尺
0.91	36	0.78	30.53	0.48	19.08	1.0	3.28	/	/
1.02	40	0.86	33.92	0.54	21.2	1.1	3.61	/	/
1.27	50	1.08	42.4	0.67	26.5	1.4	4.59	2.4	7.87
1.52	60	1.29	50.88	0.81	31.8	1.6	5.25	2.9	9.51
1.78	70	1.51	59.36	0.94	37.1	1.9	6.23	3.4	11.15
2.03	80	1.72	67.84	1.08	42.4	2.2	7.22	3.9	12.80
2.29	90	1.94	76.32	1.21	47.7	2.4	7.87	4.3	14.11
2.54	100	2.15	84.8	1.35	53	2.7	8.86	4.8	15.75
3.05	120	2.58	101.76	1.62	63.6	3.2	10.50	5.8	19.03
3.81	150	3.23	127.2	2.02	79.5	4.1	13.45	7.2	23.62
4.57	180	3.88	152.64	2.42	95.4	4.9	16.08	8.7	28.54
5.08	200	4.31	169.6	2.69	106	5.4	17.72	9.6	31.50
6.35	250	5.38	212	3.37	132.5	6.8	22.31	12.0	39.37
7.62	300	6.46	254.4	4.04	159	8.1	26.57	/	/

鏡頭偏移範圍					
PJ 鏡頭中心至影像上方				影像偏移範圍	
垂直 + (最大) (A)	垂直 - (最小) (B)	水平偏移中心的垂直範圍 (D) = (A) - (B)	1% 水平位置的垂直範圍	水平 + (右)	水平 - (左)
60.6	50.9	9.7	8.6	7.8	7.8
67.3	56.5	10.8	9.7	8.6	8.6
84.1	70.7	13.5	12.1	10.8	10.8
101.0	84.8	16.2	14.6	12.9	12.9
117.8	99.0	18.8	16.9	15.1	15.1
134.6	113.1	21.5	19.4	17.2	17.2
151.5	127.2	24.2	21.8	19.4	19.4
168.3	141.4	26.9	24.3	21.5	21.5
201.9	169.6	32.3	29.2	25.9	25.9
252.4	212.0	40.4	36.4	32.3	32.3
302.9	254.4	48.5	43.6	38.8	38.8
336.6	282.7	53.9	48.4	43.1	43.1
420.7	353.4	67.3	60.7	53.9	53.9
504.8	424.1	80.8	72.7	64.6	64.6

**附註：** 垂直偏移範圍 = 影像高度，單位為公尺 \* 100 \* (0.1 - 0.1/0.1\* (水平位置，單位為公分 / 影像寬度，單位為公分)。



# 其他資訊

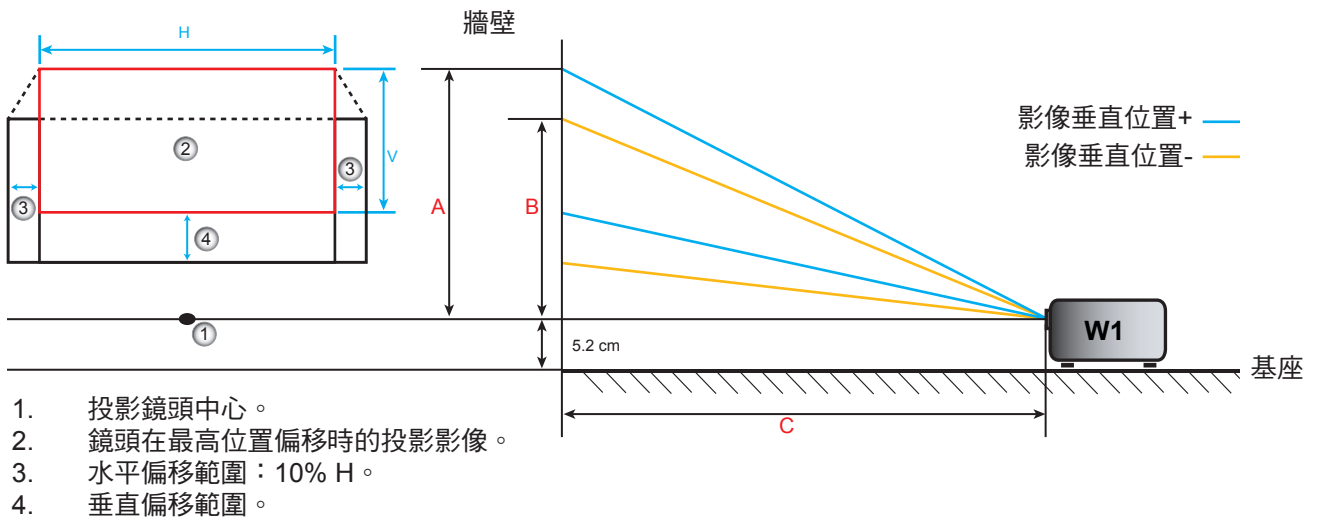

## 判斷鏡頭偏移中心位置

### 水平鏡頭偏移中心

1. 調整垂直偏移，直到影像達到最底部的最大範圍。

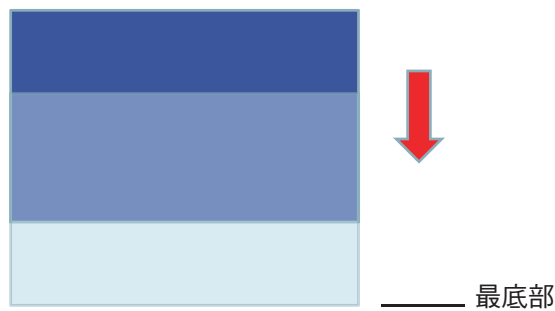

2. 調整水平偏移，直到影像達到左側的最大偏移範圍。

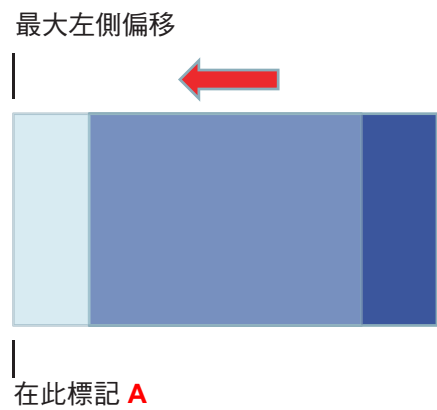

## 其他資訊

- 調整水平偏移，直到影像達到右側的最大偏移範圍。

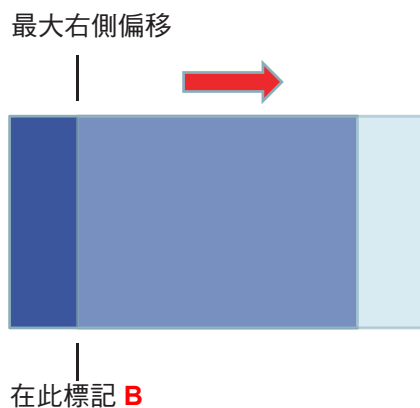

- 測量標記 A 與標記 B 之間的距離，然後除以 2，再將影像位置返回左側的標記 A/B。影像將位於水平偏移的中心。

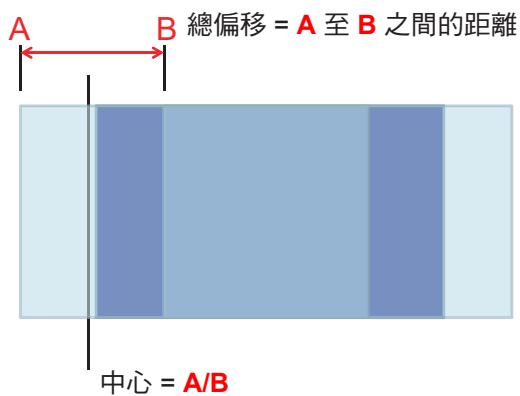

### 垂直鏡頭偏移中心

- 在調整影像至垂直偏移中心前，影像必須位於水平偏移中心。



- 調整垂直偏移，直到影像達到底部的最大偏移範圍。

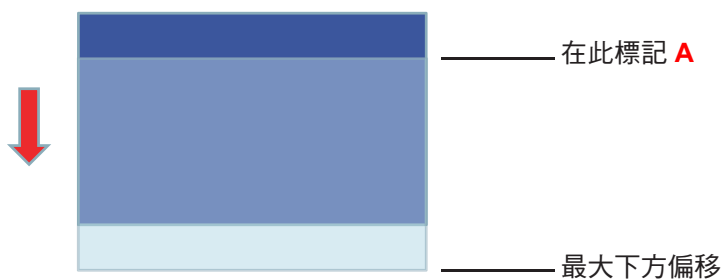

## 其他資訊

- 調整垂直偏移，直到影像達到最上方的最大偏移範圍。

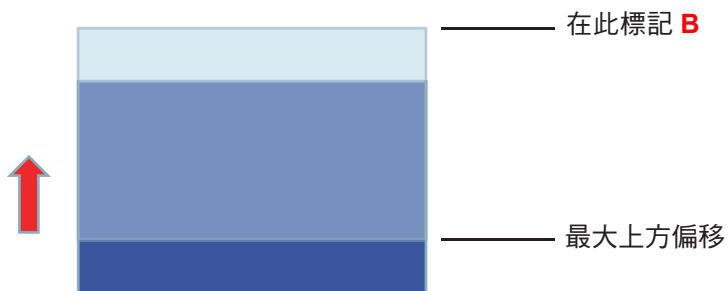

- 測量標記 A 與標記 B 之間的距離，然後除以 2，再將影像位置返回底部的標記 A/B。影像將位於垂直偏移的中心。

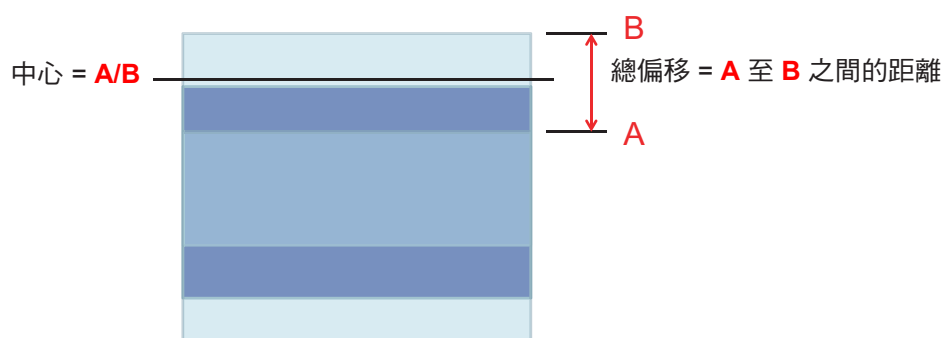

# 其他資訊

## 投影機尺寸與固定於天花板的安裝

1. 若要避免投影機損壞，請使用 Optoma 天花板組裝套件。
2. 若您想使用協力廠商的天花板組裝套件，請確定組裝懸掛投影機的螺絲符合以下規格：
  - 螺絲類型：M4\*3
  - 最小螺絲長度：10 公釐

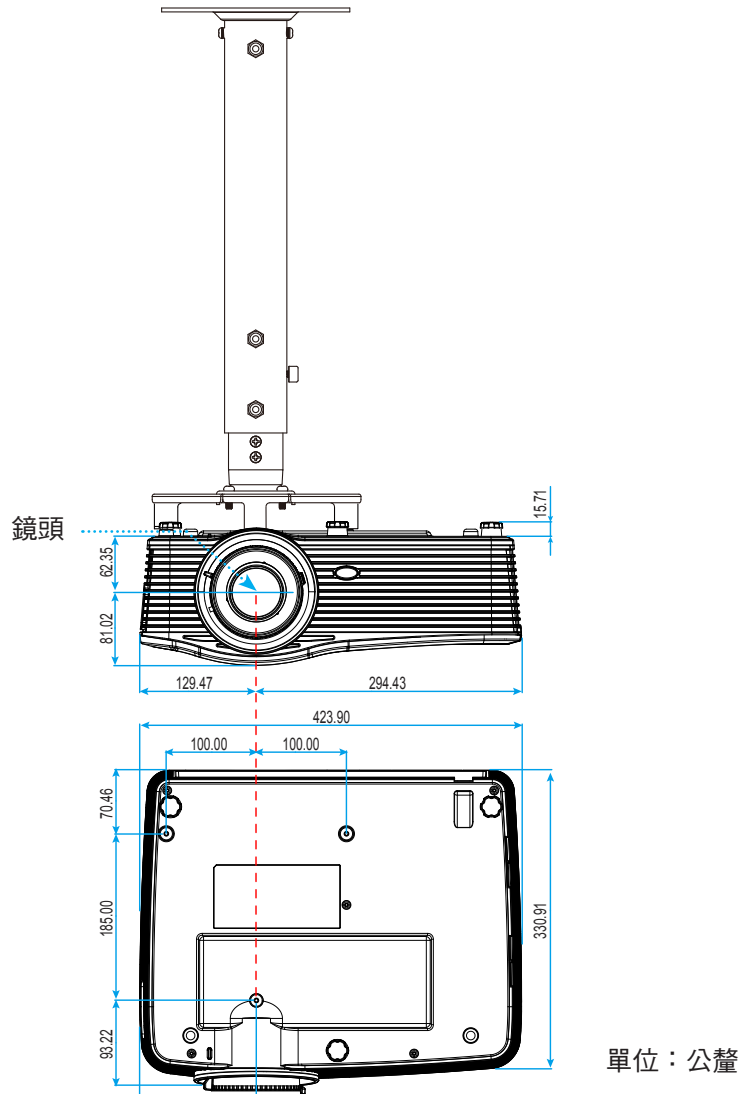

**附註：** 請注意，因不正確的安裝而導致損壞將使保固失效。



**警告：**

- 若您購買其他廠牌的天花板組裝套件，請確保使用正確尺寸的螺絲。螺絲尺寸會因支架盤的厚度而有不同。
- 天花板與投影機底部至少需保持 10 公分的間隙。
- 避免將投影機安裝在熱源附近。

# 其他資訊

## RS232 通訊協定功能清單

傳輸速率：9600

資料位元：8

同位元：無

停止位元：1

流量控制：無

UART16550 FIFO：停用

投影機恢復播放（通過）：P

投影機恢復播放（失敗）：F

XX=01-99，投影機的 ID，XX=00 代表所有投影機

**附註：** 所有 ASCII 指令 0D 後的 <CR> 即為 <CR> 在 ASCII 碼中的 HEX 代碼。

SEND to projector			
232 ASCII Code	HEX Code	Function	Description
~XX00 1	7E 30 30 30 30 20 31 0D	Power ON	
~XX00 0	7E 30 30 30 30 20 30 0D	Power OFF	(0/2 for backward compatible)
~XX00 1	7E 30 30 30 30 20 31 20	Power ON with Password	~nnnn = ~0000 (a=7E 30 30 30 30)
~nnnn	a 0D		~9999 (a=7E 39 39 39 39)
~XX01 1	7E 30 30 30 31 20 31 0D	Resync	
~XX02 1	7E 30 30 30 32 20 31 0D	AV Mute	On
~XX02 0	7E 30 30 30 32 20 30 0D		Off (0/2 for backward compatible)
~XX03 1	7E 30 30 30 33 20 31 0D	Mute	On
~XX03 2	7E 30 30 30 33 20 30 0D		Off (0/2 for backward compatible)
~XX04 1	7E 30 30 30 34 20 31 0D	Freeze	
~XX04 0	7E 30 30 30 34 20 30 0D	Unfreeze	(0/2 for backward compatible)
~XX05 1	7E 30 30 30 35 20 31 0D	Zoom Plus	
~XX06 1	7E 30 30 30 36 20 31 0D	Zoom Minus	
~XX12 1	7E 30 30 31 32 20 31 0D	Direct Source Commands	HDMI1
~XX12 15	7E 30 30 31 32 20 31 35 0D		HDMI2
~XX12 20	7E 30 30 31 32 20 32 30 0D		Displayport
~XX12 5	7E 30 30 31 32 20 35 0D		VGA1
~XX12 8	7E 30 30 31 32 20 38 0D		VGA1 Component
~XX12 6	7E 30 30 31 32 20 36 0D		VGA 2
~XX12 13	7E 30 30 31 32 20 31 33 0D		VGA2 Component
~XX12 9	7E 30 30 31 32 20 39 0D		S-Video
~XX12 10	7E 30 30 31 32 20 31 30 0D		Video
~XX12 21	7E 30 30 31 32 20 32 31 0D		HDBaseT (only exists in "T" SKU)
~XX20 1	7E 30 30 32 30 20 31 0D	Display Mode	Presentation
~XX20 2	7E 30 30 32 30 20 32 0D		Bright
~XX20 3	7E 30 30 32 30 20 33 0D		Movie
~XX20 4	7E 30 30 32 30 20 34 0D		sRGB
~XX20 5	7E 30 30 32 30 20 35 0D		User
~XX20 7	7E 30 30 32 30 20 37 0D		Blackboard
~XX20 13	7E 30 30 32 30 20 31 33 0D		DICOM SIM.
~XX20 9	7E 30 30 32 30 20 39 0D		3D
~XX21 n	7E 30 30 32 31 20 a 0D	Brightness	n = -50 (a=2D 35 30) ~ 50 (a=35 30)
~XX22 n	7E 30 30 32 32 20 a 0D	Contrast	n = -50 (a=2D 35 30) ~ 50 (a=35 30)
~XX23 n	7E 30 30 32 33 20 a 0D	Sharpness	n = 1 (a=31) ~ 15 (a=31 35)
~XX45 n	7E 30 30 34 34 20 a 0D	Color (Saturation)	n = -50 (a=2D 35 30) ~ 50 (a=35 30)
~XX44 n	7E 30 30 34 34 20 a 0D	Tint	n = -50 (a=2D 35 30) ~ 50 (a=35 30)
~XX196 n	7E 30 30 31 39 36 20 a 0D	Noise Reduction	n = 1 (a=31) ~ 10 (a=31 30)
~XX34 n	7E 30 30 33 34 20 a 0D	BrilliantColor™	n = 1 (a=31) ~ 10 (a=31 30)
~XX191 1	7E 30 30 31 39 31 20 31 0D	DynamicBlack	On
~XX191 0	7E 30 30 31 39 31 20 30 0D		Off(0/2 for backward compatible)
~XX35 1	7E 30 30 33 35 20 31 0D	Gamma	Film
~XX35 3	7E 30 30 33 35 20 33 0D		Graphics
~XX35 7	7E 30 30 33 35 20 37 0D		2.2
~XX35 5	7E 30 30 33 35 20 35 0D		1.8
~XX35 6	7E 30 30 33 35 20 36 0D		2.0

# 其他資訊

232 ASCII Code	HEX Code	Function	Description
~XX35 8	7E 30 30 33 35 20 38 0D		2.6
~XX35 10	7E 30 30 33 35 20 31 30 0D		Blackboard
~XX35 11	7E 30 30 33 35 20 31 31 0D		DICOM
~XX36 4	7E 30 30 33 36 20 34 0D	Color Temp.	Warm
~XX36 1	7E 30 30 33 36 20 31 0D		Standard
~XX36 2	7E 30 30 33 36 20 32 0D		Cool
~XX36 3	7E 30 30 33 36 20 33 0D		Cold
~XX37 1	7E 30 30 33 37 20 31 0D	Color Space	Auto
~XX37 2	7E 30 30 33 37 20 32 0D		RGB\ RGB(0-255)
~XX37 3	7E 30 30 33 37 20 33 0D		YUV
~XX37 4	7E 30 30 33 37 20 34 0D		RGB(16 - 235)
~XX24 n	7E 30 30 32 34 20 a 0D	RGB Gain/Bias	Red Gain n = -50 (a=2D 35 30) ~ 50 (a=35 30)
~XX25 n	7E 30 30 32 35 20 a 0D		Green Gain n = -50 (a=2D 35 30) ~ 50 (a=35 30)
~XX26 n	7E 30 30 32 36 20 a 0D		Blue Gain n = -50 (a=2D 35 30) ~ 50 (a=35 30)
~XX27 n	7E 30 30 32 37 20 a 0D		Red Bias n = -50 (a=2D 35 30) ~ 50 (a=35 30)
~XX28 n	7E 30 30 32 38 20 a 0D		Green Bias n = -50 (a=2D 35 30) ~ 50 (a=35 30)
~XX29 n	7E 30 30 32 39 20 a 0D		Blue Bias n = -50 (a=2D 35 30) ~ 50 (a=35 30)
~XX327 n	7E 30 30 33 32 37 20 a 0D	Color Matching	Red Hue n = -50 (a=2D 35 30) ~ 50 (a=35 30)
~XX333 n	7E 30 30 33 33 33 20 a 0D		Red Saturation n = -50 (a=2D 35 30) ~ 50 (a=35 30)
~XX339 n	7E 30 30 33 33 39 20 a 0D		Red Gain n = -50 (a=2D 35 30) ~ 50 (a=35 30)
~XX328 n	7E 30 30 33 32 38 20 a 0D		Green Hue n = -50 (a=2D 35 30) ~ 50 (a=35 30)
~XX334 n	7E 30 30 33 33 34 20 a 0D		Green Saturation n = -50 (a=2D 35 30) ~ 50 (a=35 30)
~XX340 n	7E 30 30 33 34 30 20 a 0D		Green Gain n = -50 (a=2D 35 30) ~ 50 (a=35 30)
~XX329 n	7E 30 30 33 32 39 20 a 0D		Blue Hue n = -50 (a=2D 35 30) ~ 50 (a=35 30)
~XX335 n	7E 30 30 33 33 35 20 a 0D		Blue Saturation n = -50 (a=2D 35 30) ~ 50 (a=35 30)
~XX341 n	7E 30 30 33 34 31 20 a 0D		Blue Gain n = -50 (a=2D 35 30) ~ 50 (a=35 30)
~XX330 n	7E 30 30 33 33 30 20 a 0D		Cyan Hue n = -50 (a=2D 35 30) ~ 50 (a=35 30)
~XX336 n	7E 30 30 33 33 36 20 a 0D		Cyan Saturation n = -50 (a=2D 35 30) ~ 50 (a=35 30)
~XX342 n	7E 30 30 33 34 32 20 a 0D		Cyan Gain n = -50 (a=2D 35 30) ~ 50 (a=35 30)
~XX331 n	7E 30 30 33 33 31 20 a 0D		Yellow Hue n = -50 (a=2D 35 30) ~ 50 (a=35 30)
~XX337 n	7E 30 30 33 33 37 20 a 0D		Yellow Saturation n = -50 (a=2D 35 30) ~ 50 (a=35 30)
~XX343 n	7E 30 30 33 34 33 20 a 0D		Yellow Gain n = -50 (a=2D 35 30) ~ 50 (a=35 30)
~XX332 n	7E 30 30 33 33 32 20 a 0D		Magenta Hue n = -50 (a=2D 35 30) ~ 50 (a=35 30)
~XX338 n	7E 30 30 33 33 38 20 a 0D		Magenta Saturation n = -50 (a=2D 35 30) ~ 50 (a=35 30)
~XX344 n	7E 30 30 33 34 34 20 a 0D		Magenta Gain n = -50 (a=2D 35 30) ~ 50 (a=35 30)
~XX345 n	7E 30 30 33 34 35 20 a 0D	White	Red n = -50 (a=2D 35 30) ~ 50 (a=35 30)
~XX346 n	7E 30 30 33 34 36 20 a 0D		Green n = -50 (a=2D 35 30) ~ 50 (a=35 30)
~XX347 n	7E 30 30 33 34 37 20 a 0D		Blue n = -50 (a=2D 35 30) ~ 50 (a=35 30)
~XX215 1	7E 30 30 32 31 35 20 31 0D	Reset	
~XX73 n	7E 30 30 37 33 20 a 0D	Signal (RGB)	Frequency n = -5 (a=2D 35) ~ 5 (a=35) By signal
~XX91 1	7E 30 30 39 31 20 31 0D		Automatic On
~XX91 0	7E 30 30 39 31 20 30 0D		Off (0/2 for backward compatible)
~XX74 n	7E 30 30 37 34 20 a 0D		Phase n = 0 (a=30) ~ 31 (a=33 31) By signal
~XX75 n	7E 30 30 37 35 20 a 0D		H. Position n = -5 (a=2D 35) ~ 5 (a=35) By timing
~XX76 n	7E 30 30 37 36 20 a 0D		V. Position n = -5 (a=2D 35) ~ 5 (a=35) By timing
~XX200 n	7E 30 30 32 30 30 20 a 0D	Signal(Video)	White Level n = 0 (a=30) ~ 31 (a=33 31)
~XX201 n	7E 30 30 32 30 31 20 a 0D		Black Level n = -5 (a=2D 35) ~ 5 (a=35)
~XX204 1	7E 30 30 32 30 30 24 20 31 0D		0 IRE
~XX204 0	7E 30 30 32 30 30 24 20 30 0D		7.5 IRE
~XX60 1	7E 30 30 36 30 20 31 0D	Format	4:3
~XX60 2	7E 30 30 36 30 20 32 0D		16:9
~XX60 3	7E 30 30 36 30 20 33 0D		16:10(WXGA, WUXGA)
~XX60 5	7E 30 30 36 30 20 35 0D		LBX

# 其他資訊

232 ASCII Code	HEX Code	Function	Description
~XX60 6	7E 30 30 36 30 20 36 0D		Native
~XX60 7	7E 30 30 36 30 20 37 0D		Auto
~XX61 n	7E 30 30 36 31 20 a 0D	Edge mask	n = 0 (a=30) ~ 10 (a=31 30)
~XX62 n	7E 30 30 36 32 20 a 0D	Zoom	n = -5 (a=2D 35) ~ 25 (a=32 35)
~XX63 n	7E 30 30 36 33 20 a 0D	H Image Shift	n = -100 (a=2D 31 30 30) ~ 100 (a=31 30 30)
~XX64 n	7E 30 30 36 34 20 a 0D	V Image Shift	n = -100 (a=2D 31 30 30) ~ 100 (a=31 30 30)
~XX65 n	7E 30 30 36 35 20 a 0D	H Keystone	n = -30 (a=2D 33 30) ~ 40 (a=33 30)
~XX66 n	7E 30 30 36 36 20 a 0D	V Keystone	n = -30 (a=2D 33 30) ~ 40 (a=33 30)
~XX69 1	7E 30 30 36 39 20 31 0D	Auto V.Keystone	On
~XX69 0	7E 30 30 36 39 20 30 0D	Auto V. Keystone	Off
~XX59 1	7E 30 30 35 39 20 31 0D	Four corners (Top-Left)	Right+
~XX59 2	7E 30 30 35 39 20 32 0D		Left+
~XX59 3	7E 30 30 35 39 20 33 0D		Up+
~XX59 4	7E 30 30 35 39 20 34 0D		Down+
~XX59 5	7E 30 30 35 39 20 35 0D	(Top-Right)	Right+
~XX59 6	7E 30 30 35 39 20 36 0D		Left+
~XX59 7	7E 30 30 35 39 20 37 0D		Up+
~XX59 8	7E 30 30 35 39 20 38 0D		Down+
~XX59 9	7E 30 30 35 39 20 39 0D	(Bottom-Left)	Right+
~XX59 10	7E 30 30 35 39 20 31 30 0D		Left+
~XX59 11	7E 30 30 35 39 20 31 31 0D		Up+
~XX59 12	7E 30 30 35 39 20 31 32 0D		Down+
~XX59 13	7E 30 30 35 39 20 31 33 0D	(Bottom-Right)	Right+
~XX59 14	7E 30 30 35 39 20 31 34 0D		Left+
~XX59 15	7E 30 30 35 39 20 31 35 0D		Up+
~XX59 16	7E 30 30 35 39 20 31 36 0D		Down+
~XX230 1	7E 30 30 32 33 30 20 31 0D	3D Mode	DLP-Link
~XX230 3	7E 30 30 32 33 30 20 31 0D		VESA 3D
~XX230 0	7E 30 30 32 33 30 20 30 0D		Off (0/2 for backward compatible)
~XX400 0	7E 30 30 34 30 30 20 30 0D	3D->2D	3D
~XX400 1	7E 30 30 34 30 30 20 31 0D		L
~XX400 2	7E 30 30 34 30 30 20 32 0D		R
~XX405 0	7E 30 30 34 30 35 20 30 0D	3D Format	Auto
~XX405 1	7E 30 30 34 30 35 20 31 0D		SBS
~XX405 2	7E 30 30 34 30 35 20 32 0D		Top and Bottom
~XX405 3	7E 30 30 34 30 35 20 33 0D		Frame sequential
~XX231 0	7E 30 30 32 33 31 20 30 0D	3D Sync Invert	On
~XX231 1	7E 30 30 32 33 31 20 31 0D	3D Sync Invert	Off
~XX70 1	7E 30 30 37 30 20 31 0D	Language	English
~XX70 2	7E 30 30 37 30 20 32 0D		German
~XX70 3	7E 30 30 37 30 20 33 0D		French
~XX70 4	7E 30 30 37 30 20 34 0D		Italian
~XX70 5	7E 30 30 37 30 20 35 0D		Spanish
~XX70 6	7E 30 30 37 30 20 36 0D		Portuguese
~XX70 7	7E 30 30 37 30 20 37 0D		Polish
~XX70 8	7E 30 30 37 30 20 38 0D		Dutch
~XX70 9	7E 30 30 37 30 20 39 0D		Swedish
~XX70 10	7E 30 30 37 30 20 31 30 0D		Norwegian/Danish
~XX70 11	7E 30 30 37 30 20 31 31 0D		Finnish
~XX70 12	7E 30 30 37 30 20 31 32 0D		Greek
~XX70 13	7E 30 30 37 30 20 31 33 0D		Traditional Chinese
~XX70 14	7E 30 30 37 30 20 31 34 0D		Simplified Chinese
~XX70 15	7E 30 30 37 30 20 31 35 0D		Japanese
~XX70 16	7E 30 30 37 30 20 31 36 0D		Korean
~XX70 17	7E 30 30 37 30 20 31 37 0D		Russian
~XX70 18	7E 30 30 37 30 20 31 38 0D		Hungarian

# 其他資訊

232 ASCII Code	HEX Code	Function	Description
~XX70 19	7E 30 30 37 30 20 31 39 0D		Czechoslovak
~XX70 20	7E 30 30 37 30 20 32 30 0D		Arabic
~XX70 21	7E 30 30 37 30 20 32 31 0D		Thai
~XX70 22	7E 30 30 37 30 20 32 32 0D		Turkish
~XX70 23	7E 30 30 37 30 20 32 33 0D		Farsi
~XX70 25	7E 30 30 37 30 20 32 33 0D		Vietnamese
~XX70 26	7E 30 30 37 30 20 32 33 0D		Indonesian
~XX70 27	7E 30 30 37 30 20 32 33 0D		Romanian
~XX71 1	7E 30 30 37 31 20 31 0D	Projection	Front-Desktop
~XX71 2	7E 30 30 37 31 20 32 0D		Rear-Desktop
~XX71 3	7E 30 30 37 31 20 33 0D		Front-Ceiling
~XX71 4	7E 30 30 37 31 20 34 0D		Rear-Ceiling
~XX90 1	7E 30 30 39 30 20 31 0D	Screen Type (WXGA/WUXGA)	16:10
~XX90 0	7E 30 30 39 30 20 30 0D		16:9
~XX72 1	7E 30 30 37 32 20 31 0D	Menu Location	Top Left
~XX72 2	7E 30 30 37 32 20 32 0D		Top Right
~XX72 3	7E 30 30 37 32 20 33 0D		Centre
~XX72 4	7E 30 30 37 32 20 34 0D		Bottom Left
~XX72 5	7E 30 30 37 32 20 35 0D		Bottom Right
~XX77 n	7E 30 30 37 37 20 aabbcc 0D	Security	Security Timer Month/Day/Hour n = mm/dd/hh mm= 00 (aa=30 30) ~ 12 (aa=31 32)dd = 00 (bb=30 30) ~ 30 (bb=33 30) hh= 00 (cc=30 30) ~ 24 (cc=32 34)
~XX78 1	7E 30 30 37 38 20 31 0D	Security	On
~XX78 0	7E 30 30 37 38 20 30 20		Off (0/2 for backward compatible)
~nnnn	a 0D		~nnnn = ~0000 (a=7E 30 30 30 30) ~9999 (a=7E 39 39 39 39)
~XX79 n	7E 30 30 37 39 20 a 0D	Projector ID	n = 00 (a=30 30) ~ 99 (a=39 39)
~XX310 0	7E 30 30 33 31 30 20 30 0D	Internal Speaker	Off
~XX310 1	7E 30 30 33 31 30 20 31 0D		On
~XX80 1	7E 30 30 38 30 20 31 0D	Mute	On
~XX80 0	7E 30 30 38 30 20 30 0D		Off (0/2 for backward compatible)
~XX81 n	7E 30 30 38 31 20 a 0D	Volume(Audio)	n = 0 (a=30) ~ 10 (a=31 30)
~XX93 n	7E 30 30 39 33 20 a 0D	Volume(Mic)	n = 0 (a=30) ~ 10 (a=31 30)
~XX89 0	7E 30 30 38 39 20 30 0D	Audio Input	Default
~XX89 1	7E 30 30 38 39 20 31 0D		Audio1
~XX89 3	7E 30 30 38 39 20 33 0D		Audio2
~XX89 4	7E 30 30 38 39 20 34 0D		Audio3
~XX82 1	7E 30 30 38 32 20 31 0D	Logo	Default
~XX82 2	7E 30 30 38 32 20 32 0D		User
~XX82 3	7E 30 30 38 32 20 33 0D		Neutral
~XX83 1	7E 30 30 38 33 20 31 0D	Logo Capture	
~XX88 0	7E 30 30 38 38 20 30 0D	Closed Captioning	Off
~XX88 1	7E 30 30 38 38 20 31 0D		cc1
~XX88 2	7E 30 30 38 38 20 32 0D		cc2
~XX454 0	7E 30 30 34 35 34 20 30(32) 0D	Crestron	Off
~XX454 1	7E 30 30 34 35 34 20 31 0D		On
~XX455 0	7E 30 30 34 35 35 20 30(32) 0D	Extron	Off
~XX455 1	7E 30 30 34 35 35 20 31 0D		On
~XX456 0	7E 30 30 34 35 36 20 30(32) 0D	PJLink	Off
~XX456 1	7E 30 30 34 35 36 20 31 0D		On
~XX457 0	7E 30 30 34 35 37 20 30(32) 0D	AMX Device Discovery	Off
~XX457 1	7E 30 30 34 35 37 20 31 0D		On
~XX458 0	7E 30 30 34 35 38 20 30(32) 0D	Telnet	Off



# 其他資訊

232 ASCII Code	HEX Code	Function	Description
~XX458 1	7E 30 30 34 35 38 20 31 0D		On
~XX459 0	7E 30 30 34 35 38 20 30 0D	HTTP	Off
~XX459 1	7E 30 30 34 35 38 20 31 0D		On
~XX39 1	7E 30 30 33 39 20 31 0D	Input Source	HDMI1
~XX39 7	7E 30 30 33 39 20 37 0D		HDMI2
~XX39 15	7E 30 30 33 39 20 31 35 0D		Displayport
~XX39 5	7E 30 30 33 39 20 35 0D		VGA1
~XX39 6	7E 30 30 33 39 20 36 0D		VGA2
~XX39 9	7E 30 30 33 39 20 39 0D		S-Video
~XX39 10	7E 30 30 33 39 20 31 30 0D		Video
~XX100 1	7E 30 30 31 30 30 20 31 0D	Source Lock	On
~XX100 0	7E 30 30 31 30 30 20 30 0D		Off (0/2 for backward compatible)
~XX101 1	7E 30 30 31 30 31 20 31 0D	High Altitude	On
~XX101 0	7E 30 30 31 30 31 20 30 0D		Off (0/2 for backward compatible)
~XX102 1	7E 30 30 31 30 32 20 31 0D	Information Hide	On
~XX102 0	7E 30 30 31 30 32 20 30 0D		Off (0/2 for backward compatible)
~XX103 1	7E 30 30 31 30 33 20 31 0D	Keypad Lock	On
~XX103 0	7E 30 30 31 30 33 20 30 0D		Off (0/2 for backward compatible)
~XX348 1	7E 30 30 33 34 38 20 31 0D	Display Mode Lock	On
~XX348 0	7E 30 30 33 34 38 20 30 0D		Off (0/2 for backward compatible)
~XX195 0	7E 30 30 31 39 35 20 30 0D	Test Pattern	None
~XX195 1	7E 30 30 31 39 35 20 31 0D		Grid
~XX195 2	7E 30 30 31 39 35 20 32 0D		White Pattern
~XX104 1	7E 30 30 31 30 34 20 31 0D	Background Color	Blue
~XX104 2	7E 30 30 31 30 34 20 32 0D		Black
~XX104 3	7E 30 30 31 30 34 20 33 0D		Red
~XX104 4	7E 30 30 31 30 34 20 34 0D		Green
~XX104 5	7E 30 30 31 30 34 20 35 0D		White
~XX11 0	7E 30 30 31 31 20 30 0D	IR Function	Off
~XX11 1	7E 30 30 31 31 20 31 0D		On
~XX11 2	7E 30 30 31 31 20 32 0D		Front
~XX11 3	7E 30 30 31 31 20 33 0D		Top
~XX350 n	7E 30 30 33 35 30 20 a 0D	Remote Code	n = 00 (a=30 30) ~ 99 (a=39 39)
~XX192 0	7E 30 30 31 39 32 20 30 0D	12V Trigger	Off
~XX192 1	7E 30 30 31 39 32 20 31 0D		On
~XX105 1	7E 30 30 31 30 35 20 31 0D	Advanced	Direct Power On On
~XX105 0	7E 30 30 31 30 35 20 30 0D		Off (0/2 for backward compatible)
~XX113 0	7E 30 30 31 31 33 20 30 0D		Signal Power On Off
~XX113 1	7E 30 30 31 31 33 20 31 0D		On
~XX106 n	7E 30 30 31 30 36 20 a 0D		Auto Power Off n = 0 (a=30) ~ 180 (a=31 38 30) (min) (5 minutes for each step).
~XX107 n	7E 30 30 31 30 37 20 a 0D		Sleep Timer n = 0 (a=30) ~ 990 (a=39 39 30) (min) (10 minutes for each step).
~XX507 1	7E 30 30 35 30 37 20 31 0D		Sleep Timer On Repeat
~XX507 0	7E 30 30 35 30 37 20 30 0D		Off
~XX115 1	7E 30 30 31 31 35 20 31 0D		Quick Resume On
~XX115 0	7E 30 30 31 31 35 20 30 0D		Off (0/2 for backward compatible)
~XX114 1	7E 30 30 31 31 34 20 31 0D		Power Mode(Standby) Eco.(≤0.5W)
~XX114 0	7E 30 30 31 31 34 20 30 0D		Active (0/2 for backward compatible)
~XX109 1	7E 30 30 31 30 39 20 31 0D	Lamp Reminder	On
~XX109 0	7E 30 30 31 30 39 20 30 0D		Off (0/2 for backward compatible)
~XX110 1	7E 30 30 31 31 30 20 31 0D	Lamp Mode	Bright
~XX110 2	7E 30 30 31 31 30 20 32 0D		Eco
~XX110 5	7E 30 30 31 31 30 20 35 0D		Power

# 其他資訊

232 ASCII Code	HEX Code	Function	Description	
~XX326 n	7E 30 30 33 32 36 20 a 0D	Power 365W/350W/330W/310W/300W/280W (n=0/n=1/n=2/n=3/n=4/n=5/)		
~XX111 1	7E 30 30 31 31 31 20 31 0D	Lamp Reset	Yes	
~XX111 0	7E 30 30 31 31 31 20 30 0D		No (0/2 for backward compatible)	
~XX320 1	7E 30 30 33 32 30 20 31 0D	Optional Filter Installed	Yes	
~XX320 0	7E 30 30 33 32 30 20 30 0D		No (0/2 for backward compatible)	
~XX322 0	7E 30 30 33 32 32 20 30 0D	Filter Reminder	Off	
~XX322 1	7E 30 30 33 32 32 20 31 0D		300 hrs	
~XX322 2	7E 30 30 33 32 32 20 32 0D		500 hrs	
~XX322 3	7E 30 30 33 32 32 20 33 0D		800 hrs	
~XX322 4	7E 30 30 33 32 32 20 34 0D		1000 hrs	
~XX323 1	7E 30 30 33 32 33 20 31 0D	Filter Reset	Yes	
~XX323 0	7E 30 30 33 32 33 20 30 0D		No (0/2 for backward compatible)	
~XX313 1	7E 30 30 33 31 33 20 31 0D	Information menu	On	
~XX313 0	7E 30 30 33 31 33 20 30 0D		Off(0/2 for backward compatible)	
~XX112 1	7E 30 30 31 31 32 20 31 0D	Reset	Yes	
~XX210 n	7E 30 30 32 30 30 20 n 0D	Display message on the OSD	n: 1-30 characters	
<b>SEND to emulate Remote</b>				
~XX140 10	7E 30 30 31 34 30 20 31 30 0D	Up		
~XX140 11	7E 30 30 31 34 30 20 31 31 0D	Left		
~XX140 12	7E 30 30 31 34 30 20 31 32 0D	Enter (for projection MENU)		
~XX140 13	7E 30 30 31 34 30 20 31 33 0D	Right		
~XX140 14	7E 30 30 31 34 30 20 31 34 0D	Down		
~XX140 15	7E 30 30 31 34 30 20 31 35 0D	V Keystone +		
~XX140 16	7E 30 30 31 34 30 20 31 36 0D	V Keystone -		
~XX140 17	7E 30 30 31 34 30 20 31 37 0D	Volume -		
~XX140 18	7E 30 30 31 34 30 20 31 38 0D	Volume +		
~XX140 20	7E 30 30 31 34 30 20 32 30 0D	Menu		
~XX140 47	7E 30 30 31 34 30 20 34 37 0D	Source		
<b>SEND from projector automatically</b>				
232 ASCII Code	HEX Code	Function	Projector Return	Description
when Standby/Cooling/Out of Range/Lamp fail/Fan Lock/Over Temperature/ Lamp Hours Running Out/Cover Open			INFO n	n : 0/1/2/3/4/6/7/8/9 = Standby/Cooling/Out of Range/Lamp fail/Fan Lock/Over Temperature/Lamp Hours Running Out/Cover Open
<b>READ from projector</b>				
232 ASCII Code	HEX Code	Function	Projector Return	Description
~XX121 1	7E 30 30 31 32 31 20 31 0D	Input Source Commands	Okn	n = 0 None n = 7 HDMI1 n = 8 HDMI2 n = 15 Displayport n = 2 VGA1 n = 3 VGA2 n = 5 Video n = 4 S-Video n = 16 HDBaseT

# 其他資訊

232 ASCII Code	HEX Code	Function	Projector Return	Description
~XX122 1	7E 30 30 31 32 32 20 31 0D	Software Version	OKdddd	dddd: FW version
~XX357 1	7E 30 30 33 35 34 20 31 0D	LAN FW version	Okeeeee	eeeeee: LAN FW version
~XX123 1	7E 30 30 31 32 33 20 31 0D	Display Mode	Okn	n = 0 None n = 1 Presentation n = 2 Bright/ n = 3 Movie n = 4 sRGB n = 5 User n = 7 Blackboard n = 12 DICOM SIM. n = 9 3D
~XX124 1	7E 30 30 31 32 34 20 31 0D	Power State	OKn	n : 0/1 = Off/On
~XX125 1	7E 30 30 31 32 35 20 31 0D	Brightness	OKn	
~XX126 1	7E 30 30 31 32 36 20 31 0D	Contrast	OKn	
~XX127 1	7E 30 30 31 32 37 20 31 0D	Format	OKn	n = 1 4:3 n = 2 16:9 n = 3 16:10 n = 5 LBX n = 6 Native n = 7 Auto
*16:9 or 16:10 depend on Screen Type setting				
~XX128 1	7E 30 30 31 32 38 20 31 0D	Color Temperature	Okn	n = 0 Standard n = 1 Cool n = 2 Cold n = 3 Warm
~XX129 1	7E 30 30 31 32 39 20 31 0D	Projection Mode	OKn	n = 0 Front-Desktop n = 1 Rear-Desktop n = 2 Front-Ceiling n = 3 Rear-Ceiling
~XX150 1	7E 30 30 31 35 30 20 31 1D	Information	Okabbbbcccdde	a = Power Status a = 0 Power Off a = 1 Power On b = Lamp Hour bbbb Lamp Hour cc = Source cc = 00 None cc = 02 VGA1 cc = 03 VGA2 cc = 04 S-Video cc = 05 Video cc = 07 HDMI1 cc = 08 HDMI2 cc = 15 Displayport cc = 16 HDBaseT d = Firmware Version dddd Firmware Version e = Display mode ee=00 None ee=01 Presentation ee=02 Bright ee=03 Movie ee=04 sRGB ee=05 User ee=07 Blackboard ee=09 3D ee=12 DICOM SIM.

## 其他資訊

232 ASCII Code	HEX Code	Function	Projector Return	Description
~XX151 1	7E 30 30 31 35 31 20 31 0D	Model name	OKn	n = 3 WXGA n = 4 1080p n = 5 WUXGA
~XX108 1	7E 30 30 31 30 38 20 31 0D	Lamp Hours	OKbbbb	bbbb: LampHour
~XX108 2	7E 30 30 31 30 38 20 32 0D	Cumulative Lamp Hours	OKbbbbb	bbbbb: (5 digits) Total Lamp Hours
~XX321 1	7E 30 30 33 32 31 20 31 0D	Filter Usage Hours	OKbbbb	bbbb: Filter Usage Hours
~XX87 1	7E 30 30 38 37 20 31 0D	Network Status	Okn	n=0/1 Disconnected/Connected
~XX87 3	7E 30 30 38 37 20 33 0D	IP Address	Okaaa_bbb_ccc_ddd	
~XX351 0	7E 30 30 33 35 31 20 30 0D	Fan1 speed(blower)	Okaaaa	a=0000~9999
~XX352 1	7E 30 30 33 35 32 20 31 0D	System temperature	Okaaa	a=000~999
~XX353 1	7E 30 30 33 35 33 20 31 0D	Serial number	Okaaaaaaaa aaaaaaa	a=serial number string
~XX354 1	7E 30 30 33 35 34 20 31 0D	Closed Captioning	Oka	a: 0/1/2 = off/cc1/cc2
~XX355 1	7E 30 30 33 35 35 20 31 0D	AV Mute	Oka	a : 0/1 = Off/On
~XX356 1	7E 30 30 33 35 36 20 31 0D	Mute	Oka	a : 0/1 = Off/On
~XX358 1	7E 30 30 33 35 38 20 31 0D	Current Lamp Watt	Okaaaa	aaaa=0000~9999

# 其他資訊

## 紅外線遙控器代碼

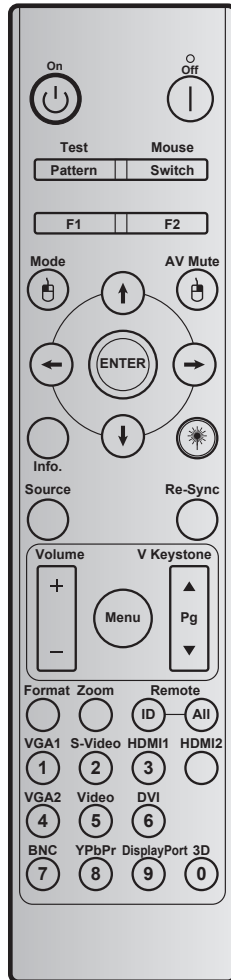





按鍵	按鍵代碼	列印鍵定義	說明
開機		2	開
電源關閉		2E	關
測試		34	測試圖案
滑鼠		3E	切換
F1		26	F1
F2		27	F2
按滑鼠左鍵		CB	L
Mode		95	模式
四向選擇鍵		C6	向上箭頭
		C7	向下箭頭
		C8	向左箭頭
		C9	向右箭頭
AV Mute		3	AV 靜音

用 選擇項目或調整您的選擇。

按下可關閉／開啟投影機內建喇叭

## 其他資訊

按鍵	按鍵代碼	列印鍵定義	說明	
按滑鼠右鍵		CC	R	開啟滑鼠時當成滑鼠右鍵使用。
Enter	C5	Enter	確認所選的項目。	
Info.	25	資訊	顯示投影機資訊。	
雷射		N/A	雷射	當作雷射筆使用。
Re-Sync	<b>重新同步</b>	4	重新同步	自動將投影機與輸入訊源同步。
Source	<b>訊號源</b>	18	訊號源	按下「Source」選擇輸入訊號。
Volume		9	音量 +	按下即可提高音量。
		0C	音量 -	按下即可降低音量。
Menu	<b>功能表</b>	88	功能表	按下「Menu」啟動 OSD 選單。若要退出 OSD，再按一次「Menu」。
V Keystone +		85	垂直梯型修正 +	使用 ▲ 調整因投影機角度傾斜而產生的影像失真情況。
上一頁		0A	Page +	用於瀏覽上一頁面。
V Keystone -		84	垂直梯型修正 -	使用 ▼ 調整因投影機角度傾斜而產生的影像失真情況。
下一頁		0D	Page -	用於瀏覽下一頁面。
Format		15	影像比例	按下可選擇投影機格式。
Zoom		61	縮放比例	放大／縮小投影影像。
遙控器	<b>ID</b>	3201 ~ 3299		按下直到電源 LED 閃爍後，再按 01~99 以設定特定遙控器代碼。
	<b>全部</b>	32CD		按下以設定遙控器代碼為全部。
VGA1 / 1		8E	1/VGA1	<ul style="list-style-type: none"> <li>• 按下即可選擇 VGA 訊號來源。</li> <li>• 當作鍵盤數字鍵「1」使用。</li> </ul>
S-Video / 2		1D	2/S-Video	<ul style="list-style-type: none"> <li>• 按下以選擇 S-video 訊號來源。</li> <li>• 當作鍵盤數字鍵「2」使用。</li> </ul>
HDMI1 / 3		16	3/HDMI1	<ul style="list-style-type: none"> <li>• 按下即可選擇 HDMI 訊號來源。</li> <li>• 當作鍵盤數字鍵「3」使用。</li> </ul>
HDMI2		9B	HDMI2	按下即可選擇 HDMI 訊號來源。
VGA2 / 4		9A	4/VGA2	<ul style="list-style-type: none"> <li>• 按下選擇 VGA2 來源。</li> <li>• 當作鍵盤數字鍵「4」使用。</li> </ul>
Video / 5		1C	5/Video	<ul style="list-style-type: none"> <li>• 按下即可選擇複合影像訊號來源。</li> <li>• 當作鍵盤數字鍵「5」使用。</li> </ul>
DVI / 6		19	6/DVI	<ul style="list-style-type: none"> <li>• 按下即可選擇 DVI 訊號來源。</li> <li>• 當作鍵盤數字鍵「6」使用。</li> </ul>
BNC / 7		1A	7/BNC	<ul style="list-style-type: none"> <li>• 按下即可選擇 BNC 訊號來源。</li> <li>• 當作鍵盤數字鍵「7」使用。</li> </ul>
YPbPr / 8		17	8/YPbPr	<ul style="list-style-type: none"> <li>• 按下以選擇色差影像訊號來源。</li> <li>• 當作鍵盤數字鍵「8」使用。</li> </ul>
Display Port / 9		9F	9/DisplayPort	<ul style="list-style-type: none"> <li>• 按下以選擇顯示器連接埠。</li> <li>• 當作鍵盤數字鍵「9」使用。</li> </ul>
3D / 0		89	0/3D	<ul style="list-style-type: none"> <li>• 按下即可選擇 3D 訊號來源。</li> <li>• 當作鍵盤數字鍵「0」使用。</li> </ul>

# 其他資訊

## 附註：

- 若投影機支援 *Dynamic Eco / Image Care* 功能並按下 *AV Mute*，燈泡的耗電量將變為 30%。

## 遠端滑鼠功能模擬規格

- 僅限在選擇電腦來源時支援遠端滑鼠功能，例如 VGA 或 HDMI。
- 若您按下遙控器上的「切換」鍵，您將會看見游標顯示在螢幕右上角約 15 秒。
- 在遠端滑鼠模式中，游標應能在螢幕上流暢且不間斷的移動。
- 若您按下遙控器上的「切換」鍵，垂直梯形校正將切換為上一頁面／下一頁面模式。

# 其他資訊

## 使用資訊按鈕

資訊功能方便您簡易設定並操作。按下鍵盤的「？」按鈕開啟資訊功能表。

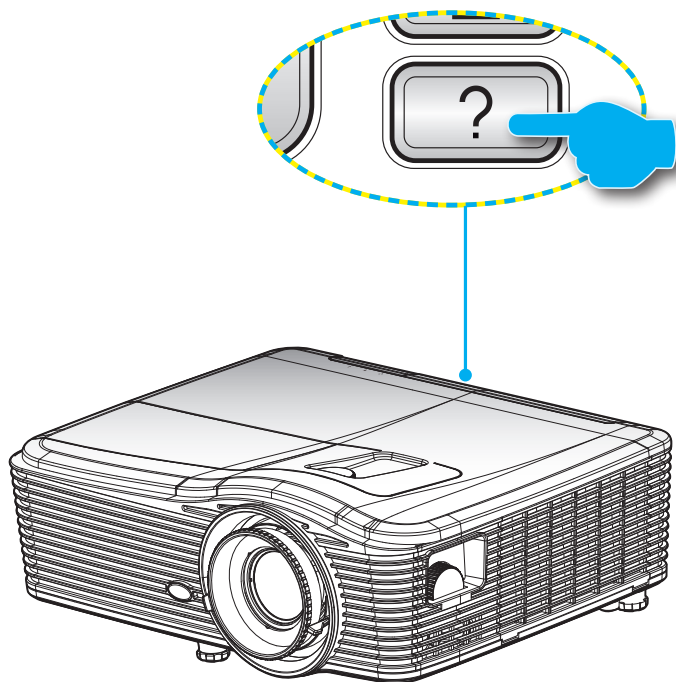

- 資訊功能按鈕僅可在未偵測到任何輸入訊號來源時發揮作用。

資訊		
序號		xxxxxxxxxxx
韌體版本	主要	C01
	MCU	C01
	LAN	C01
目前輸入來源		VGA 1
解析度		1280x800
更新率		60.00 Hz
燈泡使用時數	明亮	0 H
	節能	0 H
	消耗功率	0 H
濾網時數		0 H
投影機ID		0
遙控對應碼		0
遙控對應碼 (使用中)		0
IP 位址		192.168.1.1
網路狀態		連線
← 退出		



# 其他資訊

## 疑難排解

如果您遭遇到投影機的問題，請參閱以下的資訊。如果問題仍然存在，請聯絡當地的經銷商或服務中心。

### 影像問題

#### 螢幕上無影像。

- 請確定所有的連接線和電源連接，如「安裝」一節所述，皆已正確且牢固地連接。
- 請確定接頭的接腳沒有彎曲或損壞。
- 請檢查投影機燈泡是否安裝牢固。請參閱「更換燈泡」一節。
- 請確定您已取下鏡頭蓋並開啟投影機。
- 確定未開啟「AV 靜音」功能。

#### 影像失焦

- 請確定取下鏡頭蓋。
- 調整投影機鏡頭上的對焦環。
- 確定投影螢幕與投影機保持規定的距離。（請參閱第 70-73 頁）。

#### 顯示 16:9 的 DVD 標題時，影像將被拉長

- 播放 Anamorphic DVD 或 16:9 DVD 時，投影機將在投影機側以 16:9 的影像比例顯示最佳影像。
- 播放 LBX 格式的 DVD 標題時，請在投影機 OSD 上將格式變更為 LBX。
- 播放 4:3 格式的 DVD 標題時，請在投影機 OSD 上將格式變更為 4:3。
- 如果影像仍被拉長，您可能也需要參考下列事項調整影像比例：
- 將 DVD 播放機的顯示設定影像比例設定為 16:9（寬螢幕）的影像比例。

#### 影像太小或太大。

- 調整投影機上方的縮放控制圈。
- 移動投影機，使其更靠近或是更遠離螢幕。
- 按下投影機面板上的「Menu」，前往「顯示設定-->影像比例」。嘗試不同的設定。

#### 影像左右歪斜：

- 若有可能，變更投影機位置，使其位於螢幕中央並低於螢幕底部。
- 用 OSD 的「顯示設定-->垂直梯型修正」進行調整。

#### 影像反轉

- 從 OSD 選擇「設定-->投影方式」，調整投影方向。

# 其他資訊

## ❓ 模糊的疊影

- 按下「3D 影像格式」鍵並切換為「關」，可避免一般 2D 影像產生模糊的疊影。

## ❓ 兩個並列的影像

- 輸入訊號為 HDMI 1.3 2D 1080i 並列顯示時，按下「3D 影像格式」鍵並切換為「Side By Side」。

## ❓ 影像並未以 3D 顯示

- 請檢查 3D 眼鏡的電池是否耗盡。
- 請檢查 3D 眼鏡的電源是否開啟。
- 輸入訊號為 HDMI 1.3 2D (1080i 半並列顯示) 時，按下「3D 影像格式」鍵並切換為「Side By Side」。

## 其他問題

### ❓ 投影機停止回應所有控制

- 若有可能，先關掉投影機，再拔掉電源線並等待至少 20 秒，再重新接上電源。

### ❓ 燈泡燒掉或發出爆裂聲

- 燈泡使用壽命結束時，燈絲可能燒毀並發出明顯的爆裂聲。如果發生這種情況，在更換燈泡組件前，請勿啟動投影機。請依照第 64-65 頁「更換燈泡」一節的程序更換燈泡。

## 遙控器問題

### ❓ 若遙控器無法作用

- 檢查遙控器的操作角度是否與投影機紅外線接收器之間保持在  $\pm 15^\circ$  之內。
- 請確認遙控器與投影機之間沒有障礙物，並使遙控器與投影機距離小於 5 公尺（16 英尺）。
- 請確定電池均正確裝入。
- 若電池電力耗盡，請更換電池。

# 其他資訊

## 警告指示燈

警告指示燈亮起時（參見下方），投影機將自動關機：

- 「燈泡」LED指示燈亮起紅色，且「開機／待機」指示燈閃爍棕色。
- 「溫度」LED指示燈亮起紅色，且「開機／待機」指示燈閃爍棕色。代表投影機過熱。在一般情況下，投影機可稍後啟動。
- 「溫度」LED 指示燈閃爍紅色，且「開機／待機」指示燈閃爍棕色。

請拔下投影機的電源線，等待30秒後再嘗試。若警告指示燈再次亮起，請聯絡最近的服務中心尋求協助。

## LED 亮燈訊息

訊息	 電源 LED	 電源 LED	 溫度-LED	 燈泡-LED
	(紅色)	(綠色)	(紅色)	(紅色)
待機狀態 (輸入電源線)	恆亮		○	○
開機 (暖機中)		閃爍 (0.5 秒關閉/ 0.5 秒開啟)	○	○
燈泡亮起		恆亮	○	○
關機 (冷卻中)		閃爍 (0.5 秒關閉/ 0.5 秒亮起)。冷卻 風扇關閉後，將回到 紅燈恆亮狀態。	○	○
快速恢復 (100 秒)		閃爍 (0.25 秒關 閉/0.25 秒亮起)	○	○
錯誤 (過熱)	閃爍紅燈			○
錯誤 (風扇故障)	閃爍紅燈		閃爍	
錯誤 (燈泡故障)	閃爍紅燈			

# 其他資訊

- 電源關閉：



- 燈泡警告：

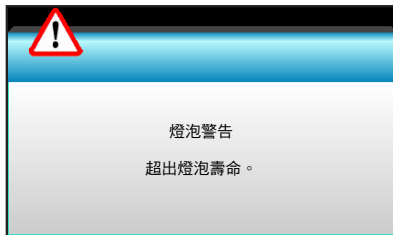

- 溫度警告：



- 風扇故障：



- 超出顯示範圍：



# 其他資訊

## 規格

光學	說明
最大解析度	- 1920 x 1200/85HzRB (最大頻寬：282MHz)，適用於 DP - 1080p/75Hz (最大頻寬：225MHz)，適用於 HDMI
鏡頭	- 手動變焦及手動對焦 - 15.94~25.5 mm - WXGA/1080P：20.77~31.13 mm
燈泡	- 節能模式 <= 0.5 W @ 110/220VAC - 使用中模式 (>0.5W；<3W) @ 110/220VAC
燈光輸出 (判斷鏡頭偏移中心位置。)	- 1080P/WXGA：5000 流明 (一般) - WUXGA：5200 流明 (一般)
影像尺寸 (對角線)	- WXGA：24.7"~302.7" - 1080P：25.1"~309.4" - WUXGA：25.8"~318"
投影距離	- 2.49 (寬) ~3.42 (望遠) - WXGA：2.49 (寬) ~3.42 (望遠) - 1080p：2.49 (寬) ~3.42 (望遠) - WUXGA：2.49 (寬) ~3.42 (望遠)

電力	說明
輸入	VGA2 In/YPbPr 接頭、VGA2 In/YPbPr 接頭、音訊3 輸入 (影像/S-Video) 連接埠、音訊 1 輸入 (VGA1)、音訊 2 輸入 (VGA2) 連接埠
輸出	RJ-45 接頭、USB-B 迷你接頭 (韌體升級)、HDMI 接頭、顯示器連接埠、VGA 輸出接頭、S-video 連接埠、音訊輸出連接埠、USB 電源輸出 (1.5A)、影像連接埠、RS232C 接頭
有線 LAN 連接埠	1 x RJ-45 (10/100 BASE-T/100 BASE-TX)
維修連接埠	USB 電源輸出 (1.5A)
色彩再現	1073.4 百萬色
掃描率	- 水平掃描率：15.375~91.146 KHz - 垂直掃描率：24~85 Hz (3D 功能為 120Hz)
同步相容性	獨立同步
內建喇叭	有，10W
電源需求	100 - 240V AC 50/60Hz
輸入電流	2.5-1.0 A
耗電量 (一般值)	
節能模式關閉	- 一般為 445W MAX 490W @ 110VAC - 一般為 425W MAX 470W @ 220VAC
節能模式	- 一般為 355W MAX 390W @ 110VAC - 一般為 340W MAX 375W @ 220VAC

## 其他資訊

機械	說明
安裝方向	桌面／前側、桌面／後側、天花板／前側、天花板／後側
尺寸	415.4 mm (寬) x 336 mm (深) x 117 mm (高)
重量	5.2 kg
運作環境條件	運作中：明亮模式（一般模式）中 5 ~ 40° C，濕度 10% 至 85%（不凝結）
	運作中：節能模式中 5 ~ 45° C，濕度 10% 至 85%（不凝結）

所有規格如有變更恕不另行通知。



# 其他資訊

## Optoma 全球據點

如需服務或支援，請聯繫當地服務據點。



### 美國

3178 Laurelview Ct.  
Fremont, CA 94538, USA  
www.optomausa.com

 888-289-6786  
 510-897-8601  
 [services@optoma.com](mailto:services@optoma.com)



### 加拿大

3178 Laurelview Ct.  
Fremont, CA 94538, USA  
www.optomausa.com

 888-289-6786  
 510-897-8601  
 [services@optoma.com](mailto:services@optoma.com)

### 拉丁美洲

3178 Laurelview Ct.  
Fremont, CA 94538, USA  
www.optomausa.com

 888-289-6786  
 510-897-8601  
 [services@optoma.com](mailto:services@optoma.com)



### 歐洲

42 Caxton Way, The Watford Business Park  
Watford, Hertfordshire,  
WD18 8QZ, UK  
www.optoma.eu  
服務專線：+44 (0)1923 691865

 +44 (0) 1923 691 800  
 +44 (0) 1923 691 888  
 [service@tsc-europe.com](mailto:service@tsc-europe.com)



### Benelux BV

Randstad 22-123  
1316 BW Almere  
The Netherlands  
www.optoma.nl

 +31 (0) 36 820 0253  
 +31 (0) 36 548 9052



### 法國

Bâtiment E  
81-83 avenue Edouard Vaillant  
92100 Boulogne Billancourt, France

 +33 1 41 46 12 20  
 +33 1 41 46 94 35  
 [savoptoma@optoma.fr](mailto:savoptoma@optoma.fr)



### 西班牙

C/ José Hierro,36 Of.1C  
28522 Rivas VaciaMadrid,  
Spain

 +34 91 499 06 06  
 +34 91 670 08 32



### 德國

Wiesenstrasse 21 W  
D40549 Düsseldorf,  
Germany

 +49 (0) 211 506 6670  
 +49 (0) 211 506 66799  
 [info@optoma.de](mailto:info@optoma.de)

### 斯堪地那維亞半島



Lerpeveien 25  
3040 Drammen  
Norway

 +47 32 98 89 90  
 +47 32 98 89 99  
 [info@optoma.no](mailto:info@optoma.no)

PO.BOX 9515  
3038 Drammen  
Norway

### 韓國

WOOMI TECH.CO.,LTD.  
4F,Minu Bldg.33-14, Kangnam-Ku,  
seoul,135-815, KOREA

 +82+2+34430004  
 +82+2+34430005



### 日本

東京都足立区綾瀬3-25-18  
株式会社オーエス  
コンタクトセンター:0120-380-495

 [info@os-worldwide.com](mailto:info@os-worldwide.com)  
[www.os-worldwide.com](http://www.os-worldwide.com)

### 台灣



12F., No.213, Sec.3, Beixin Rd.,  
Xindian Dist., New Taipei City 231,  
Taiwan, R.O.C.

 +886-2-8911-8600  
 +886-2-8911-6550  
 [services@optoma.com.tw](mailto:services@optoma.com.tw)  
[asia.optoma.com](http://asia.optoma.com)

[www.optoma.com.tw](http://www.optoma.com.tw)



### 香港

Unit A, 27/F Dragon Centre,  
79 Wing Hong Street,  
Cheung Sha Wan,  
Kowloon, Hong Kong

 +852-2396-8968  
 +852-2370-1222  
[www.optoma.com.hk](http://www.optoma.com.hk)

### 中國

5F, No. 1205, Kaixuan Rd.,  
Changning District  
Shanghai, 200052, China

 +86-21-62947376  
 +86-21-62947375  
[www.optoma.com.cn](http://www.optoma.com.cn)

