

# DLP® kivetítő

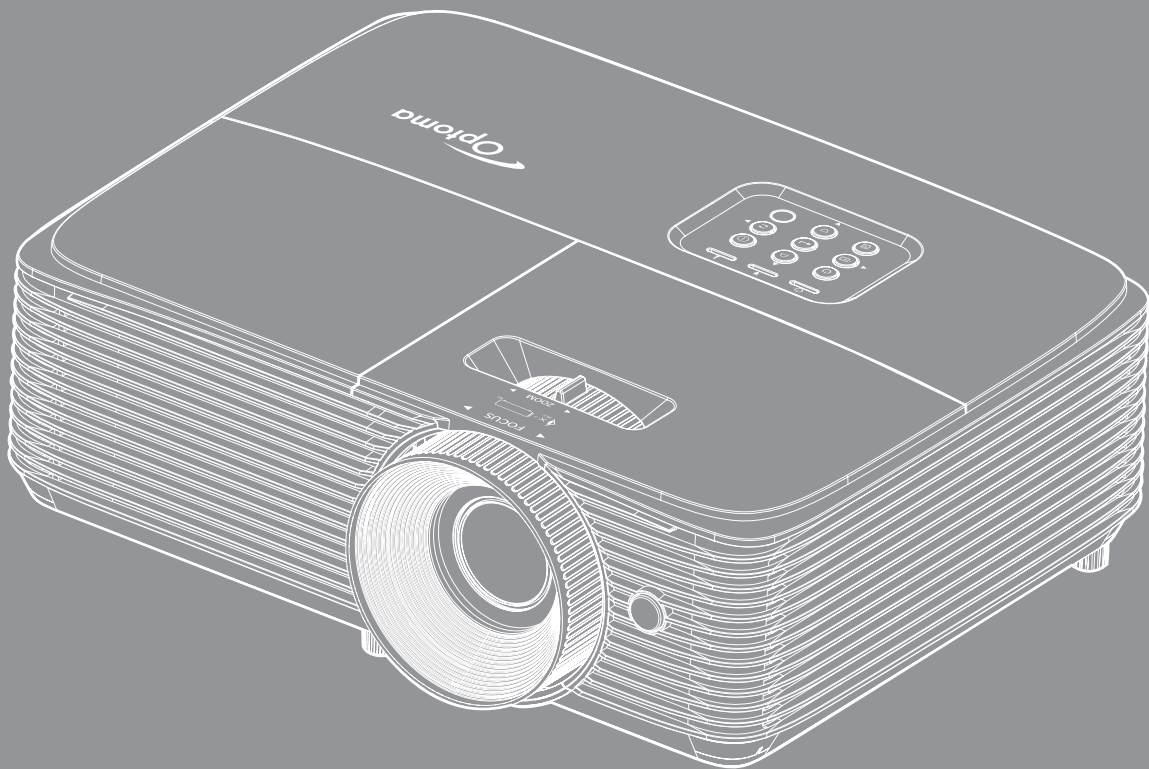

# TARTALOMJEGYZÉK

<b>BIZTONSÁG .....</b>	<b>4</b>
<i>Fontos biztonsági tudnivalók .....</i>	<i>4</i>
<i>3D-re vonatkozó biztonsági információ .....</i>	<i>5</i>
<i>Szerzői jog.....</i>	<i>6</i>
<i>Felelősséget kizáró nyilatkozat.....</i>	<i>6</i>
<i>Védjegyek.....</i>	<i>6</i>
<i>FCC .....</i>	<i>7</i>
<i>Nyilatkozat az EU szabályok kielégítéséről.....</i>	<i>7</i>
<i>WEEE.....</i>	<i>7</i>
<b>BEVEZETÉS .....</b>	<b>8</b>
<i>A csomag áttekintése .....</i>	<i>8</i>
<i>Normál tartozékok .....</i>	<i>8</i>
<i>Opcionális kiegészítők.....</i>	<i>8</i>
<i>A termék áttekintése.....</i>	<i>9</i>
<i>Csatlakozások .....</i>	<i>10</i>
<i>Billentyűzet .....</i>	<i>11</i>
<i>Távvezérlő 1 .....</i>	<i>12</i>
<i>Távvezérlő 2.....</i>	<i>13</i>
<b>BEÁLLÍTÁS ÉS TELEPÍTÉS.....</b>	<b>14</b>
<i>A kivetítő telepítése .....</i>	<i>14</i>
<i>Jelforrások csatlakoztatása a kivetítőhöz.....</i>	<i>16</i>
<i>A kivetített kép beállítása.....</i>	<i>17</i>
<b>A KIVETÍTŐ HASZNÁLATA.....</b>	<b>20</b>
<i>A kivetítő be-/kikapcsolása .....</i>	<i>20</i>
<i>Bemeneti jelforrás választása.....</i>	<i>21</i>
<i>Navigálás a menüben és jellemzők.....</i>	<i>22</i>
<i>OSD menüszerkezet .....</i>	<i>23</i>
<i>A képbeállítások menü megjelenítése.....</i>	<i>31</i>
<i>3D menü megjelenítése.....</i>	<i>33</i>
<i>Képméretarány menü megjelenítése.....</i>	<i>34</i>
<i>Élmaszk menü megjelenítése.....</i>	<i>35</i>
<i>Nagyítás menü megjelenítése .....</i>	<i>35</i>
<i>Képtolás menü megjelenítése .....</i>	<i>35</i>
<i>Trapézkorrekció menü megjelenítése.....</i>	<i>35</i>
<i>Audió némítás menü.....</i>	<i>35</i>
<i>Audiohangerő menü .....</i>	<i>35</i>
<i>Audió audió bemenet menü.....</i>	<i>35</i>
<i>Vetítés beállítása menü .....</i>	<i>36</i>
<i>Lámpa-beállítás menü .....</i>	<i>36</i>
<i>Szűrőbeállítások menü.....</i>	<i>36</i>

<i>Energiatakarékossági beállítások menü</i> .....	36
<i>Beállítás, Biztonság menü</i> .....	37
<i>HDMI link beállítások menü</i> .....	38
<i>Tesztábra menü beállítása</i> .....	38
<i>Távvezérlő beáll. menü</i> .....	38
<i>Kivetítő-azonosító menü beállítása</i> .....	39
<i>Opciók menü beállítása</i> .....	39
<i>Alaphelyzet menü beállítása</i> .....	40
<i>Információ menü</i> .....	40



## **KARBANTARTÁS..... 41**

<i>Lámpacsere</i> .....	41
<i>A porszűrő beszerelése és tisztítása</i> .....	43

## **TOVÁBBI INFORMÁCIÓ ..... 44**

<i>Kompatibilis felbontások</i> .....	44
<i>Képméret és vetítési távolság</i> .....	46
<i>A kivetítő méretei és a mennyezeti tartó felszerelése</i> .....	47
<i>Infravörös távvezérlő 1-kódok</i> .....	48
<i>Infravörös távvezérlő 2-kódok</i> .....	50
<i>Hibaelhárítás</i> .....	52
<i>Figyelmeztető jelzés</i> .....	54
<i>Műszaki adatok</i> .....	56
<i>Optoma globális képviselők</i> .....	57

# BIZTONSÁG

	Az egyenlő oldalú háromszögben lévő villám a felhasználót a termék belsejében fellépő szigetetlen „veszélyes feszültség” jelenlétére figyelmezteti, amely elég erős ahhoz, hogy áramütést okozzon.
	Az egyenlő oldalú háromszögben lévő felkiáltójel a készülékhez mellékelt kiadványban lévő fontos kezelési vagy karbantartási (szervizelési) utasításokra hívja fel a felhasználó figyelmét.

Kérjük, kövesse a jelen felhasználói kézikönyvben található figyelmeztetéseket, óvintézkedéseket és karbantartási előírásokat.

## Fontos biztonsági tudnivalók



- Ne nézzen a fénysugárba, RG2.  
Mint minden erős fényforrás esetében, ne nézzen közvetlenül a sugárba! RG2 IEC 62471-5:2015.
- Ne zárja el a szellőzőnyílásokat. A kivetítő megbízható üzemelésének biztosítása és a túlmelegedés elleni védelme érdekében úgy helyezze el, hogy a megfelelő szellőzést nem akadályozza. Például, ne helyezze a kivetítőt zsúfolt dohányzóasztalra, heverőre, ágyra vagy hasonló felületre. Ne építse a kivetítőt burkolatba, mint például könyvespolcra vagy szekrénybe, mert ezek a szellőzést korlátozzák.
- A tűz és/vagy áramütés kockázatának csökkentése érdekében óvja a kivetítőt esőtől, illetve nedvességtől. Ne helyezze a berendezést hőforrás (például fűtőtest, hőszugárzó, kályha), illetve egyéb, hőt termelő berendezések (pl. erősítők) közelébe.
- Ne hagyja, hogy tárgyak vagy folyadékok jussanak a kivetítőbe. A veszélyes pontokhoz vagy a rövidre zárt részekhez hozzáérő tárgyak tüzet vagy áramütést okozhatnak.
- Ne használja az alábbi körülmények között:
  - Rendkívül meleg, hideg vagy párás helyen.
    - (i) Ügyeljen arra, hogy a helyiség hőmérséklete 5°C – 40°C között legyen
    - (ii) Relatív páratartalom: 10 % – 85 %
  - Nagymennyiségű pornak és piszoknak kitett helyen.
  - Erős mágneses teret gerjesztő készülék közelében.
  - Közvetlen napsütésben.
- Ne használja a kivetítőt, ahol gyúlékony vagy robbanásveszélyes gázok lehetnek jelen a légkörben! A kivetítőben lévő lámpa rendkívül forróvá válik működés közben, és a gázok meggyulladhatnak, tüzet okozva.
- Ne használja a készüléket, ha megsérült vagy megrongálták. A sérülés/rongálódás (egyebek között) az alábbiakra terjed ki:
  - A készüléket elejtették.
  - A tápkábel vagy a dugó megsérült.
  - Folyadék ömlött a kivetítőre.
  - A kivetítőt esőnek vagy nedvességnek tették ki.
  - Tárgy esett a kivetítő belsejébe, vagy valami laza tárgy van benne.
- Ne tegye a kivetítőt labilis felületre! A kivetítő leeshet, ami személyi sérülést vagy a kivetítő károsodását okozhatja.
- Ne takarja el a kivetítő objektívjét működés közben. A fény felhevíti az előtte lévő tárgyat, ami megolvadhat, égési sérülést és tüzet okozva.

- Ne nyissa ki vagy szerelje szét a kivetítőt, mert ezzel áramütést okozhat.
- Ne kísérelje meg saját maga megjavítani a készüléket. A fedelek kinyitása vagy eltávolítása Önt nagyfeszültségnek és egyéb veszélyeknek teheti ki. Kérjük hívja az Optomát, mielőtt javításra küldené a készüléket.
- Lásd a kivetítő burkolatát a biztonsági feliratokat illetően.
- A készüléket csak szakképzett személyek javíthatják.
- Csak a gyártó által meghatározott szerelvényeket/kiegészítőket használjon.
- A kivetítő működése közben ne nézzen közvetlenül a lencsébe. Az erős fény szemsérülést okozhat.
- A lámpa cseréjekor hagyja lehűlni a készüléket. Kövesse a 41-42. oldalon lévő utasításokat.
- A kivetítő saját maga érzékeli a lámpa élettartamát. Ne feledje kicserélni a lámpát, ha figyelmeztető üzenetek jelennek meg.
- A lámpamodul kicserélése után a képernyőn megjelenő „Lámpabeállítások végzése” menü „Lámpa nullázása” funkció segítségével állítsa vissza a lámpa számlálóját.
- A kivetítő kikapcsolásakor hagyja, hogy a kivetítő befejezze hűtési ciklusát, mielőtt áramtalanítaná a készüléket. A kivetítő lehűléséhez 90 másodperc szükséges.
- Amikor a lámpa közeledik élettartama végéhez, megjelenik a „Lampenlaufzeit überschritten.” üzenet a képernyőn. Vegye fel a kapcsolatot a helyi viszonteladóval vagy szakszervizzel, hogy minél előbb kicserélhesse a lámpát.
- A termék tisztítása előtt mindig kapcsolja a készüléket ki és húzza ki a tápkábelt a hálózati csatlakozóból.
- Enyhe tisztítószerrel megnedvesített, puha kendőt használjon a kijelző burkolatának tisztításához. Ne használjon súrolószert, viaszt vagy oldószert a készülék tisztításához.
- Amennyiben a készüléket előreláthatólag hosszabb ideig nem fogja használni, húzza ki a váltóáramú (AC) csatlakozóaljzatból.

**Megjegyzés:** *Miután a lámpa elérte hasznos élettartamának végét, a kivetítő addig nem kapcsolódik be, amíg ki nem cserélik a lámpamodult. A lámpa cseréjéhez kövesse a „Lámpa cseréje” című rész alatt található eljárásokat a következő oldalakon: 41-42.*

- *Ne telepítse a kivetítőt rezgésnek vagy ütődésnek kitett helyen.*
- *Ne érintse meg az objektívet puszta kézzel.*
- *Vegye ki a távvezérlőből az eleme(ke)t, mielőtt eltárolná a készüléket. Ha az eleme(ke)t sokáig a távvezérlőben hagyják, szivároghat(nak).*
- *Ne használja vagy tárolja a kivetítőt olyan helyen, ahol a cigarettafüst és a belőle származó olaj jelen lehet, mert ezek károsan befolyásolhatják a kivetítő teljesítményét.*
- *Kérjük, tartsa be a kivetítő helyes szerelési irányát, mivel a nem szabványos telepítés befolyásolhatja a kivetítő teljesítményét.*
- *Használjon hosszabbítót és/vagy túlfeszültség-védelmet. Mivel az áramkimordások és feszültségesések TÖNKRETEHETIK az eszközöket.*

## 3D-re vonatkozó biztonsági információ

Kérjük, kövesse a jelen felhasználói kézikönyvben javasolt figyelmeztetéseket és óvintézkedéseket, mielőtt Ön vagy gyermeke használná a 3D funkciót.

### Figyelmeztetés

Gyermekeknél és tinédzsereknél inkább okoz egészségügyi gondokat a 3D, ezért rájuk közben gondosan figyelni kell.

### Fényérzékenységi rohamra és egyéb egészségügyi kockázatokra vonatkozó figyelmeztetés

- Egyesek epilepsziás rohamot kaphatnak a kivetítő és a videojátékok villogó képeinek, fényeinek hatására. Amennyiben epilepszia vagy szélütés betegségtől szenved vagy a családban volt ilyen előzmény, akkor a 3D funkció használata előtt kérje ki szakorvosa tanácsát.
- Előfordulhat, hogy azok, akik saját magukon vagy családjukban eddig nem tapasztaltak epilepsziás vagy szélütés jeleit, eddig nem diagnosztizált betegséget hordozhatnak magukban, ami fényérzékenységi epilepsziás rohamot válthat ki.
- A terhes nők, az idősek, a súlyos betegségtől vagy alváshiánytól szenvedők, illetve az alkohol hatása alatt lévők kerüljék a készülék 3D funkciójának használatát.

- Ha az alábbi tüneteket tapasztalja, azonnal hagyja abba a 3D képek nézését és forduljon szakorvoshoz: (1) látászavar; (2) émelygés; (3) szédülés; (4) akaratlan mozgás, mint pl. szem- vagy izomrángás; (5) zavartság; (6) hányinger; (7) eszméletvesztés; (8) rángás; (9) görcsölés; és/vagy (10) dezorientáció. A gyermekek és tinédzserek hajlamosabbak lehetnek e tünetekre, mint a felnőttek. A szülőknek tanácsos figyelemmel kísérniük gyermekeiket és megkérdezni, hogy tapasztalják-e a fenti tüneteket.
- A 3D kép nézése okozhat tengeri betegséget, észlelési zavarokat, dezorientációt, szemmegeerőltetést és egyensúlyzavarokat. Javasoljuk, hogy gyakori szünetekkel csökkentse a bekövetkezés esélyét. Ha a szeme elfáradt vagy kiszáradt, vagy ha a fenti tünetek bármelyikét tapasztalja, azonnal hagyja abba az eszköz használatát és a tünetek megszűnése után legalább harminc percig még ne folytassa a használatát.
- Ha a 3D vetítést igen kis távolságról nézi huzamosabb ideig, látászavart okozhat. Az ideális nézési távolság a vetítővászon magasságának legalább háromszorosa. Tanácsos a vetítővászonnal egy szintben nézni a vetített képet.
- A 3D szemüveg hosszabb idejű használatakor fejfájás vagy kifáradás jelentkezhet. Ha fejfájást, fáradtságot vagy szédülést tapasztal, hagyja abba a 3D nézését és pihenjen.
- Ne használja a 3D szemüveget más célra, csak a 3D vetítés nézésére.
- A 3D szemüveg rendeltetésétől eltérő célból történő viselése (pl. szemüveg, napszemüveg, védőszemüveg stb.) fizikailag ártalmas lehet, gyengítheti a látást.
- A 3D-ben való megtekintés egyes nézőknél dezorientációt okozhat. Ennek megfelelően NE helyezze a 3D KIVETÍTŐT nyitott lépcsőház, kábel, erkély vagy egyéb tárgy közelébe, ahol fennáll a megbotlás, beleütközés, leverés, eltörés vagy átesés veszélye.

## Szerzői jog

A kiadvány – beleértve az összes benne lévő fényképet, ábrát és szoftvert – a nemzetközi szerzői jogi törvények védelme alatt áll és minden jog fenntartva. Ezen kiadványt – beleértve a benne lévő anyagot is – az eredeti szerző írásbeli engedélye nélküli tilos bármilyen módon vagy formában másolni.

© Szerzői jog 2019

## Felelősséget kizáró nyilatkozat

A dokumentumban szereplő információk előzetes értesítés nélkül megváltoztathatók. A cég nem nyilatkozik sem nyíltan, sem burkoltan a kiadvány tartalmáról, és nem is ad rá garanciát, továbbá kifejezetten visszautasítja, hogy meghatározott célra való alkalmasságra vagy eladhatóságra vonatkozó garanciát nyújtana. A gyártó továbbá fenntartja a jogot a kiadvány átdolgozására, módosítására, illetve korszerűsítésére bármikor, anélkül, hogy köteles lenne az átdolgozásról vagy a változtatásról bárkit külön értesítenie.

## Védjegyek

A Kensington az ACCO Brand Corporation USA-ban bejegyzett védjegye más országokban és egyéb országokban bejegyzések, illetve folyamatban lévő bejegyzési kérelmek léteznek.

A HDMI név, a HDMI embléma és a High-Definition Multimedia Interface a HDMI Licensing LLC. védjegye vagy bejegyzett védjegye az Amerikai Egyesült Államokban és más országokban.

A DLP®, a DLP Link és a DLP embléma a Texas Instruments bejegyzett védjegye, a BrilliantColor™ pedig a Texas Instruments védjegye.

Az MHL, a Mobile High-Definition Link és az MHL embléma az MHL Licensing, LLC védjegye vagy bejegyzett védjegye.

Minden, a jelen kézikönyvben említett terméknevek az adott jogbirtokos tulajdonában vannak és elismertek.

## FCC

Ezt az eszközt megvizsgálták és megállapították, hogy teljesíti a B osztályú digitális eszközökre vonatkozó határértékeket az FCC Szabályzat 15. fejezete szerint. E határértékek úgy vannak tervezve, hogy lakásban történő telepítés esetén megfelelő védelmet nyújtsanak a káros interferencia ellen. Ez a készülék rádiófrekvenciás energiát kelt, használ és sugározhat, és ha nem a használati utasításnak megfelelően helyezték üzembe és használják, károsan zavarhatja a rádiótávközlést.

Garantálni azonban nem lehet, hogy egy adott helyzetben zavarás ne lépjen fel. Ha a berendezés káros interferenciát okoz a rádió- vagy televízióvetelben, amely a készülék ki- és bekapcsolásával határozható meg, akkor a felhasználó kötelessége, hogy megkísérelje az interferencia kiküszöbölését az alábbi lehetőségek közül egy vagy több alkalmazásával:

- Irányítsa másfelé vagy helyezze át a vevőantennát.
- Növelje a távolságot az eszköz és a vevőkészülék között.
- Az eszközt más áramkörhöz kapcsolódó fali dugaszolóaljzatba csatlakoztassa, mint amelyhez a vevőkészülék csatlakozik.
- Kérjen segítséget kereskedőjétől vagy gyakorlott rádió/televízió szakembertől.

### Megjegyzés: Árnyékolt kábelek

Minden más számítástechnikai eszközhöz való csatlakoztatás árnyékolt kábelekkel történik az FCC előírásoknak való megfelelés érdekében.

### Vigyázat

A gyártó által nem engedélyezett változtatások vagy módosítások miatt a felhasználó elveszítheti a Federal Communications Commission (Szövetségi Távközlési Bizottság) által biztosított jogát, hogy ezt a kivetítőt működtesse.

### Üzemi feltételek

Ez a berendezés megfelel az FCC-szabályzat 15. részében foglaltaknak. A működtetésnek az alábbi két feltétele van:

1. A készülék nem okozhat káros zavart, és
2. A készüléknek minden zavart fogadnia kell, beleértve a nem kívánatos működést okozó zavarokat is.

### Megjegyzés: Kanadai felhasználók

Ez a B osztályú digitális készülék megfelel a kanadai ICES-003 szabványnak.

Remarque à l'intention des utilisateurs canadiens

Cet appareil numérique de la classe B est conforme à la norme NMB-003 du Canada.

## Nyilatkozat az EU szabályok kielégítéséről

- EMC irányelv 2014/30/EU (módosításokkal együtt)
- Kisfeszültségű készülékekre vonatkozó 2014/35/EU irányelv
- RED 2014/53/EU (ha a termék RF funkcióval rendelkezik)

## WEEE



### Utasítások az eszköz megfelelő selejtezését illetően

Az elektronikus berendezés kiselejtezése esetén ne dobja a lakossági szeméttárolóba. A minimális szennyezés és a környezet lehető legnagyobb mértékű védelme érdekében dolgozza fel újra.



# BEVEZETÉS

## A csomag áttekintése

Óvatosan bontsa ki a csomagot és ellenőrizze, hogy tartalmaz-e mindent az alább megadott szabványos kiegészítők közül. Típustól, műszaki adatoktól, illetve a vásárlás térségétől függően előfordulhat, hogy bizonyos opcionális kiegészítők nem érhetők el. Kérjük, egyeztessen a vásárlás helyével. Egyes kiegészítők térségenként eltérhetnek.

A garanciajegy csak egyes területeken képezi a csomag részét. Bővebb felvilágosítást a forgalmazótól kaphat.

## Normál tartozékok

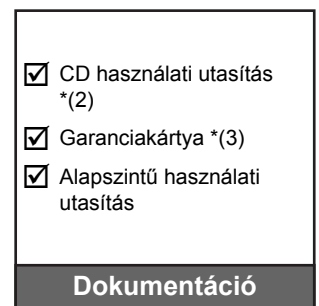
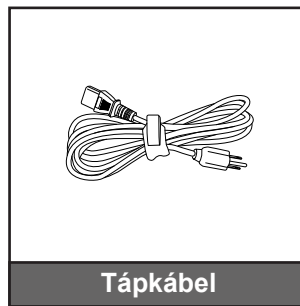

### Megjegyzés:

- A távvezérlő elemmel/elemekkel együtt kerül forgalomba.
- \*(1) A tényleges távvezérlő a forgalmazás térségétől függően eltérő lehet.
- \*(2) Az európai használati útmutatóért látogasson el a [www.optomaeurope.com](http://www.optomaeurope.com) webhelyre.
- \*(3) Az európai garanciális információkért látogasson el a következő oldalra: [www.optomaeurope.com](http://www.optomaeurope.com).

## Opcionális kiegészítők

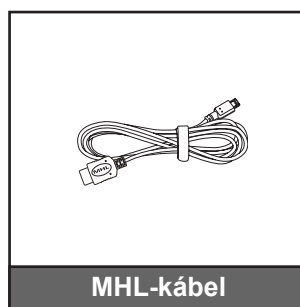
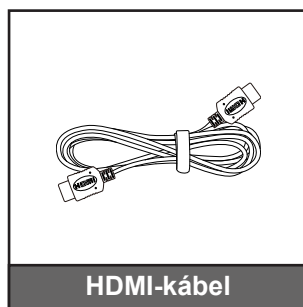
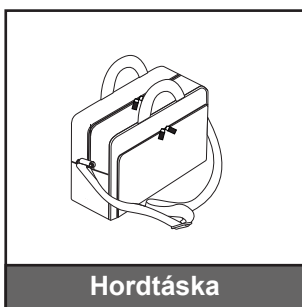

**Megjegyzés:** Az opcionális kiegészítők típusától, műszaki adatoktól és térségtől függően eltérők lehetnek.



# BEVEZETÉS

## A termék áttekintése

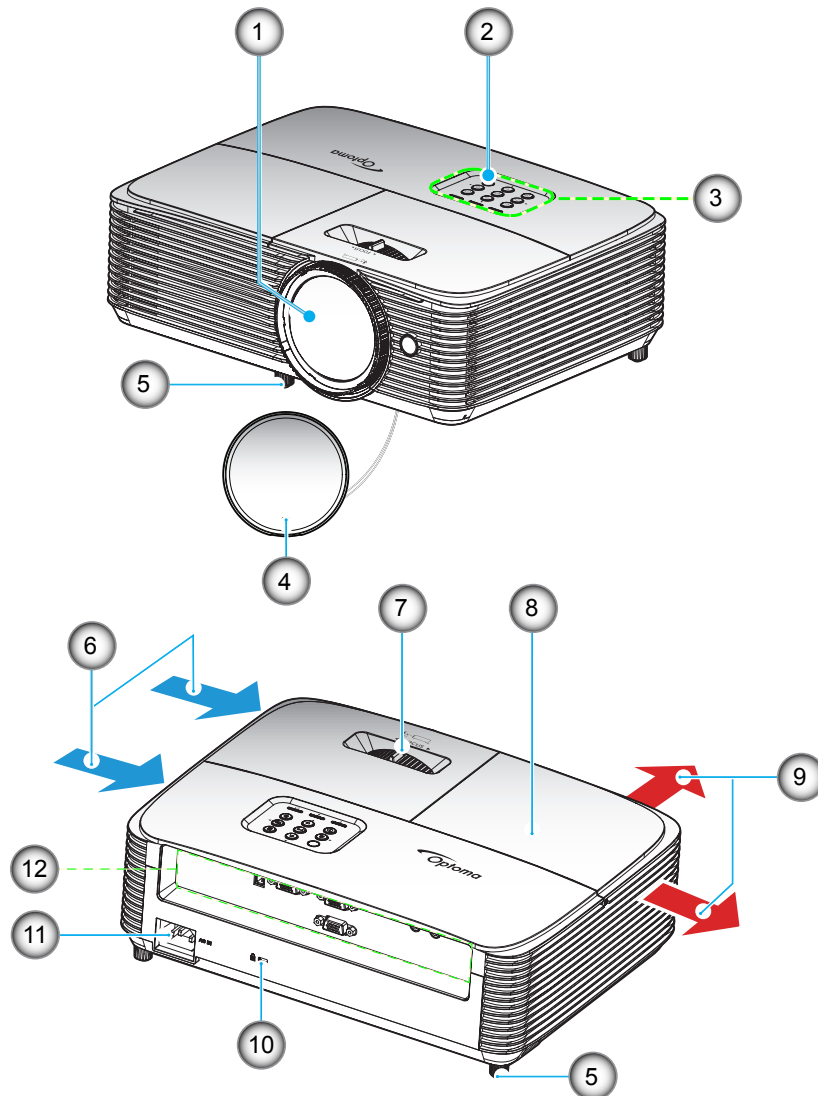

**Megjegyzés:** Ügyeljen arra, hogy az „inlet” és „outlet” címkékkel jelzett nyílások között legalább 20 cm távolság legyen.

Sz.	Elem
1.	Objektív
2.	Infravörös érzékelő
3.	Billentyűzet
4.	Lencsevédő sapka
5.	Dőlésszög-beállító lábak
6.	Szellőzés (beömlő nyílás)

Sz.	Elem
7.	Fókuszkar
8.	Lámpafedél
9.	Szellőzés (kiömlő nyílás)
10.	Kensington™ zár csatlakozója
11.	Tápcsatlakozó-foglat
12.	Be- és kimenetek

# BEVEZETÉS

## Csatlakozások

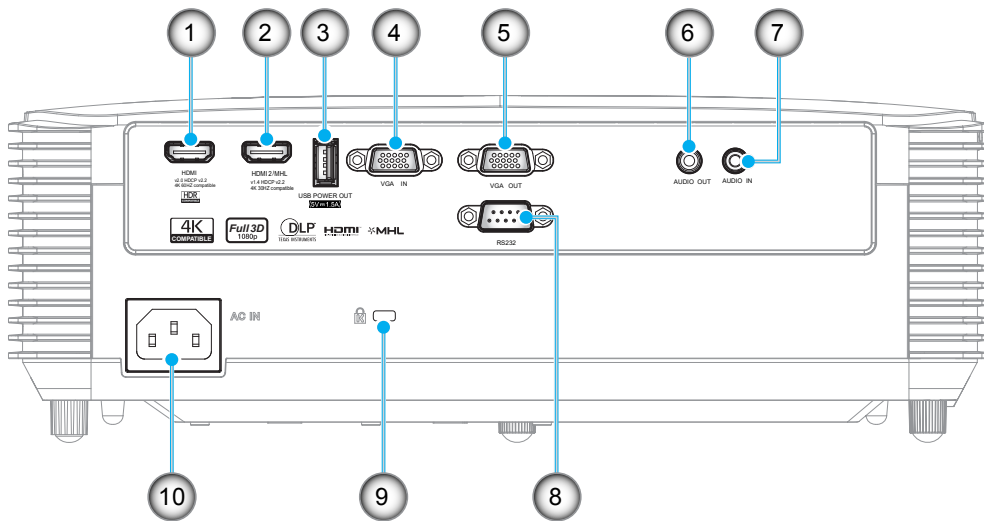

Sz.	Elem	Sz.	Elem
1.	HDMI-csatlakozó*	6.	Audió kimeneti csatlakozó
2.	HDMI 2 / MHL-csatlakozó**	7.	Hangbemeneti csatlakozó
3.	USB-tápfeszültségkimenet (5 V/1,5A) csatlakozó / MOUSE / SERVICE csatlakozó	8.	RS232 csatlakozó
4.	VGA bemeneti csatlakozó	9.	Kensington™ zár csatlakozója
5.	VGA kimeneti csatlakozó	10.	Tápcsatlakozó-foglalat

### Megjegyzés:

- Az optimális képminőséghez és a csatlakozási hibák elkerülése érdekében azt javasoljuk, hogy olyan nagy sebességű vagy prémium minőségű HDMI-kábeleket használjon, amelyek hosszúsága nem haladja meg az 5 métert.
- A távvezérelt egérhez különleges távvezérlő szükséges.
- \* A HDMI 1 támogatja a 4K 60Hz és HDR beállítást.
- \* A HDMI 2 támogatja a 4K 30Hz beállítást, de a HDR-t nem.

# BEVEZETÉS

## Billentyűzet

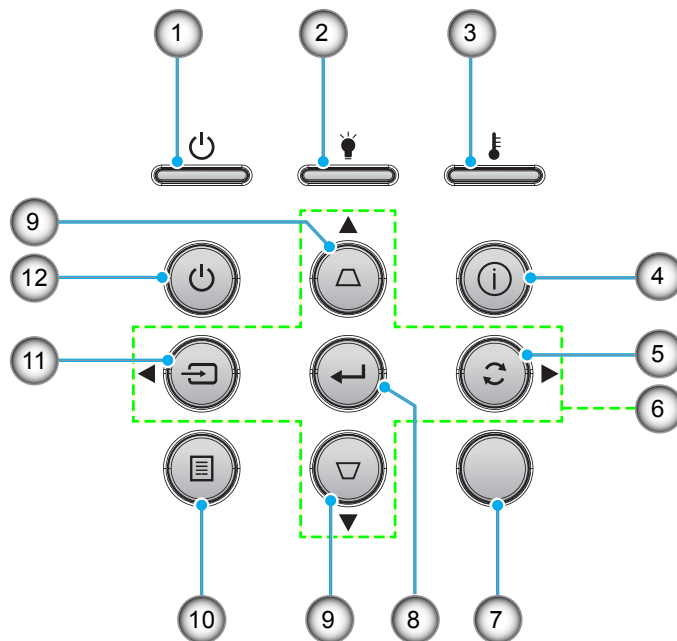

Sz.	Elem	Sz.	Elem
1.	Bekapcsolás/Készenlét LED	7.	Infravörös érzékelő
2.	Lámpa LED	8.	Enter
3.	Hőmérséklet LED	9.	Trapézkorrekció
4.	Információ	10.	Menü
5.	Újraszinkr.	11.	Source
6.	Négyirányú kiválasztógombok	12.	Lámpaerősség

# BEVEZETÉS

## Távvezérlő 1

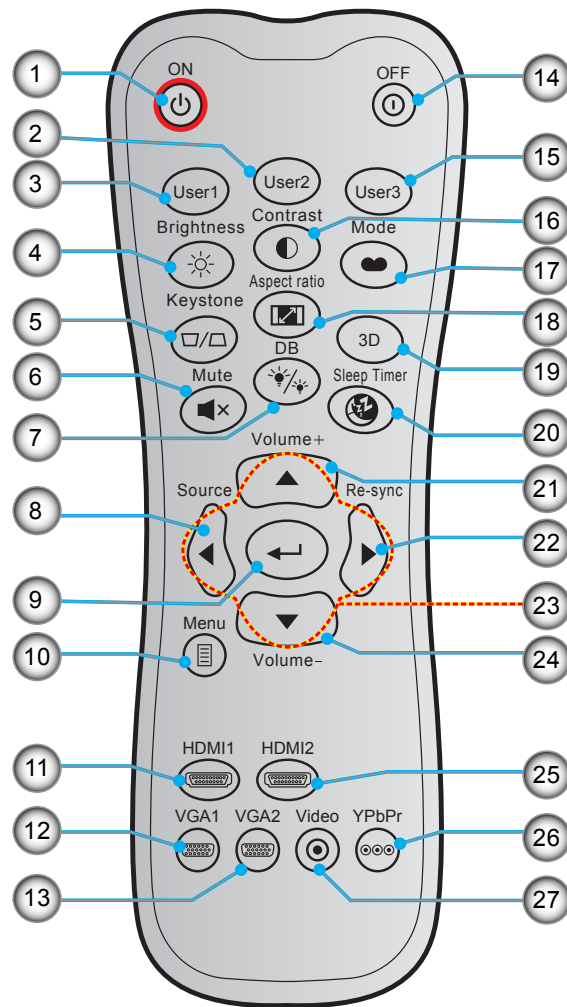

Sz.	Elem	Sz.	Elem
1.	Bekapcsolás	15.	Felhasználói 3
2.	Felhasználói 2	16.	Kontraszt
3.	Felhasználói 1	17.	Megjelenítési mód
4.	Fényerő	18.	Képarány
5.	Trapézkorrekció	19.	3D menü Be / Ki
6.	Némítás	20.	Elalváskapcsoló
7.	DB (Dynamic Black)	21.	Hangerő +
8.	Source	22.	Újraszinkr.
9.	Enter	23.	Négyirányú kiválasztógombok
10.	Menü	24.	Hangerő -
11.	HDMI1	25.	HDMI2
12.	VGA1	26.	YPbPr (nem támogatott)
13.	VGA2 (nem támogatott)	27.	Video (nem támogatott)
14.	Kikapcsolja		

### Megjegyzés:

- A tényleges távvezérlő a forgalmazás térségétől függően eltérő lehet.
- Lehetnek gombok, amelyek egyes modelleknél nem működnek.

# BEVEZETÉS

## Távvezérlő 2

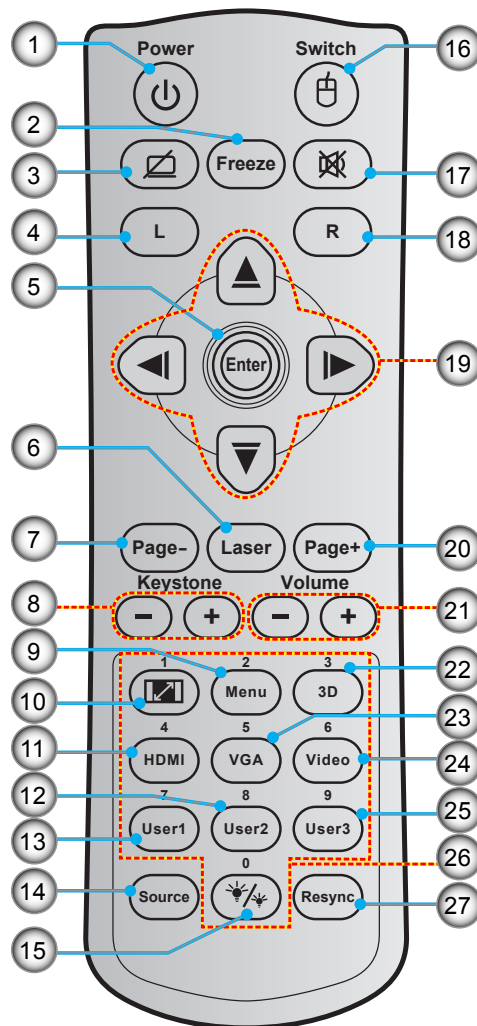

Sz.	Elem	Sz.	Elem
1.	Üzemkapcsoló	15.	Fényerő-mód
2.	Kimerevítés	16.	Egér Be / Ki
3.	Üres kép megjelenítése / hang némítása	17.	Némítás
4.	Egér bal kattintás	18.	Egér jobb kattintás
5.	Enter	19.	Négyirányú kiválasztógombok
6.	Lézer	20.	Page +
7.	Oldal -	21.	Hangerő - / +
8.	Trapézkorrekció - / +	22.	3D menü Be / Ki
9.	Menü	23.	VGA
10.	Képarány	24.	Video (nem támogatott)
11.	HDMI	25.	Felhasználói 3
12.	Felhasználói 2	26.	Számbillentyűzet (0-9)
13.	Felhasználói 1	27.	Újraszinkronizálás
14.	Source		

### Megjegyzés:

- A tényleges távvezérlő a forgalmazás térségétől függően eltérő lehet.
- Lehetnek gombok, amelyek egyes modelleknél nem működnek.

# BEÁLLÍTÁS ÉS TELEPÍTÉS

## A kivetítő telepítése

A kivetítő számára négy lehetséges felállítási helyzet jöhet szóba.

A felállítási hely kiválasztása függ a helyiség alaprajzától és a személyes ízléstől. Vegye figyelembe a vetítőképernyő méretét és helyzetét, a megfelelő hálózati aljzat helyét, valamint a kivetítő és a többi berendezés elhelyezkedését és a közöttük lévő távolságot.

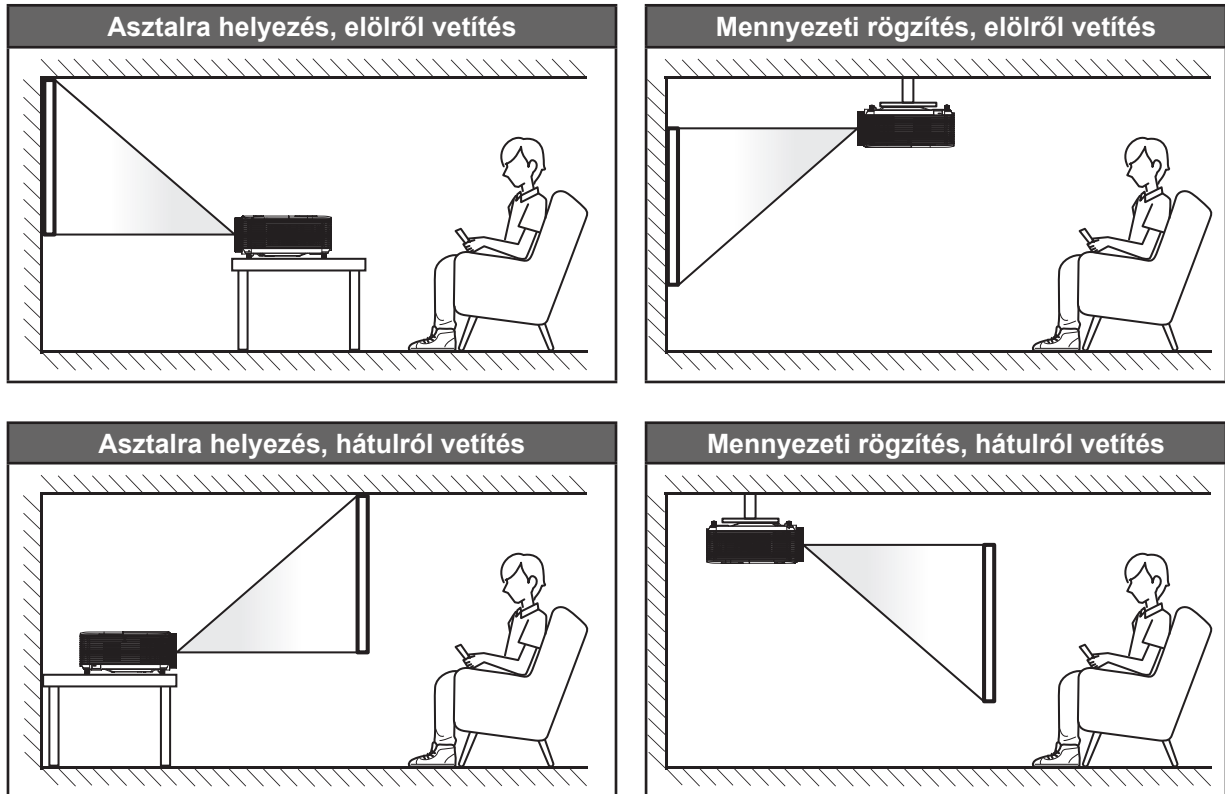

A kivetítőt vízszintes helyzetben kell a felületre helyezni és 90 fokban / merőlegesen helyezkedjen el a vászonhoz viszonyítva.

- A kivetítő helyének meghatározása adott vászonmérethez, lásd a távolságokat tartalmazó táblázatot a következő oldalon: 46.
- A vetítőképernyő méretének meghatározása adott távolsághoz, lásd a távolságokat tartalmazó táblázatot a következő oldalon: 46.

**Megjegyzés:** A kivetítőnek a vetítőképernyőtől történő távolításakor a vetített kép mérete növekszik, miközben a függőleges eltolás maga is arányosan növekszik.

### FONTOS!

Ne működtesse a kivetítőt az asztali vagy mennyezeti telepítési iránytól eltérő tájolásban. A kivetítőt vízszintesen kell elhelyezni, nem előre/hátra, illetve balra/jobbra döntve. Bármilyen egyéb tájolás esetén érvénytelenné válik a garancia, és a kivetítő-izzó, valamint maga a kivetítő élettartama is megrövidülhet. Nem szabványos telepítés esetén vegye fel a kapcsolatot az Optoma céggel tanácsokért.

# BEÁLLÍTÁS ÉS TELEPÍTÉS

## A kivetítő telepítésével kapcsolatos közlemény

- Állítsa a kivetítőt vízszintes helyzetbe.

**A kivetítő dőlésszöge nem haladhatja meg a 15 fokot**, ezenkívül a kivetítő kizárólag asztalon és mennyezetre szerelve üzemelhető be, máskülönben a lámpa élettartama jelentős mértékben csökken, továbbá egyéb **előre nem látható károk** keletkezhetnek.



- Hagyjon legalább 30 cm szabad helyet a légkifúvó szellőzőnyílás körül.

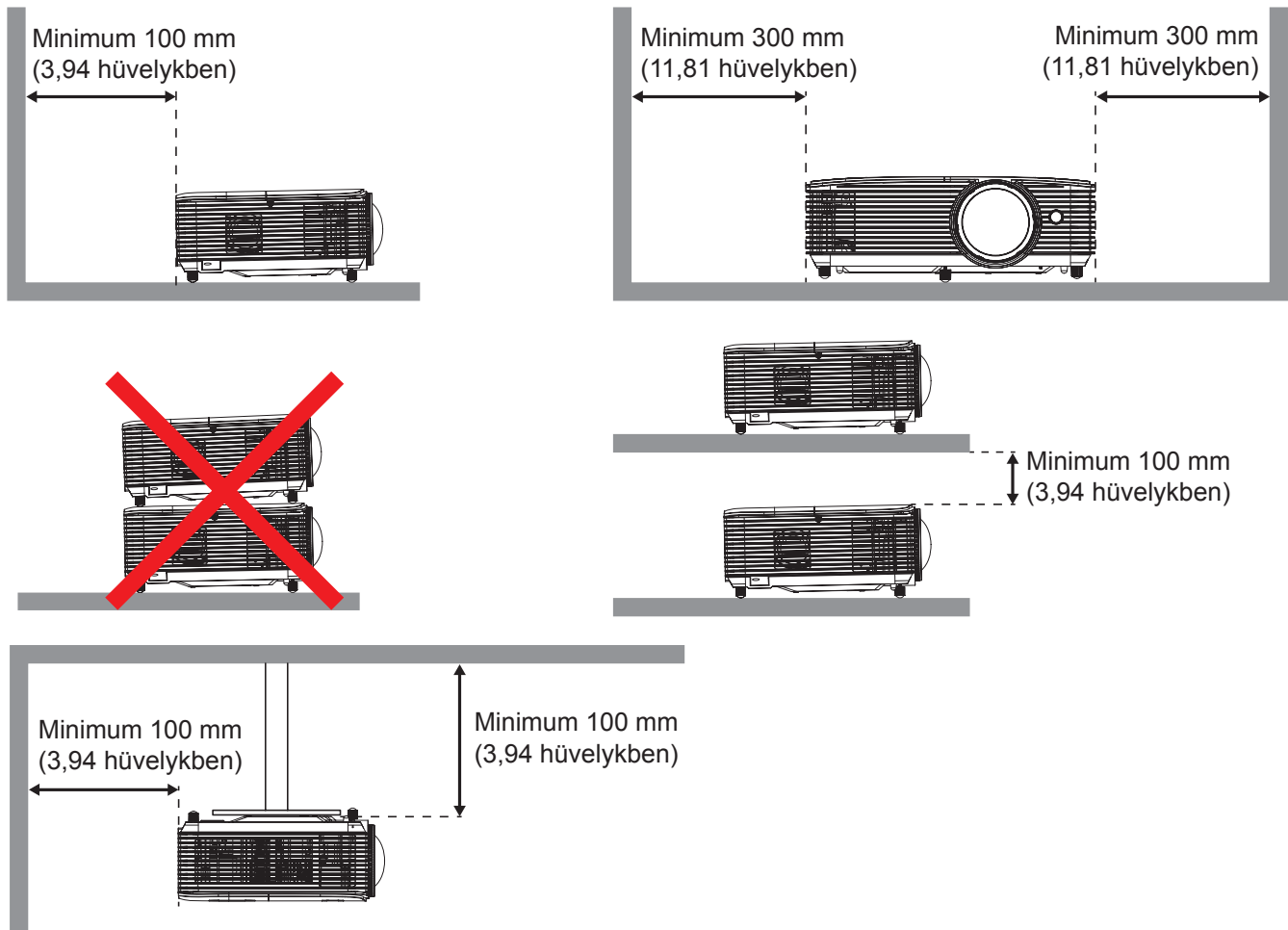

- Győződjön meg arról, hogy a légbeszívó szellőzőnyílásokba nem kerül be újra a légkifúvó szellőzőnyíláson keresztül távozó forró levegő.
- Ha zárt térben használja a kivetítőt, ügyeljen arra, hogy a készülék működtetése közben a környező levegő hőmérséklete nem haladja meg az üzemi hőmérsékletet a készülékház belsejében, továbbá a légbeszívó és a légkifúvó szellőzőnyílások útjában ne legyenek akadályok.
- Minden készülékházon igazolt termikus értékelést kell végezni, és ellenőrizni kell, hogy a kivetítő nem használja fel újra a légkifúvó nyíláson keresztül távozó levegőt, mivel emiatt a készülék kikapcsolhat, még akkor is, ha a készülékház hőmérséklete az elfogadható üzemi hőmérsékleti tartományon belül van.



# BEÁLLÍTÁS ÉS TELEPÍTÉS

## Jelforrások csatlakoztatása a kivetítőhöz

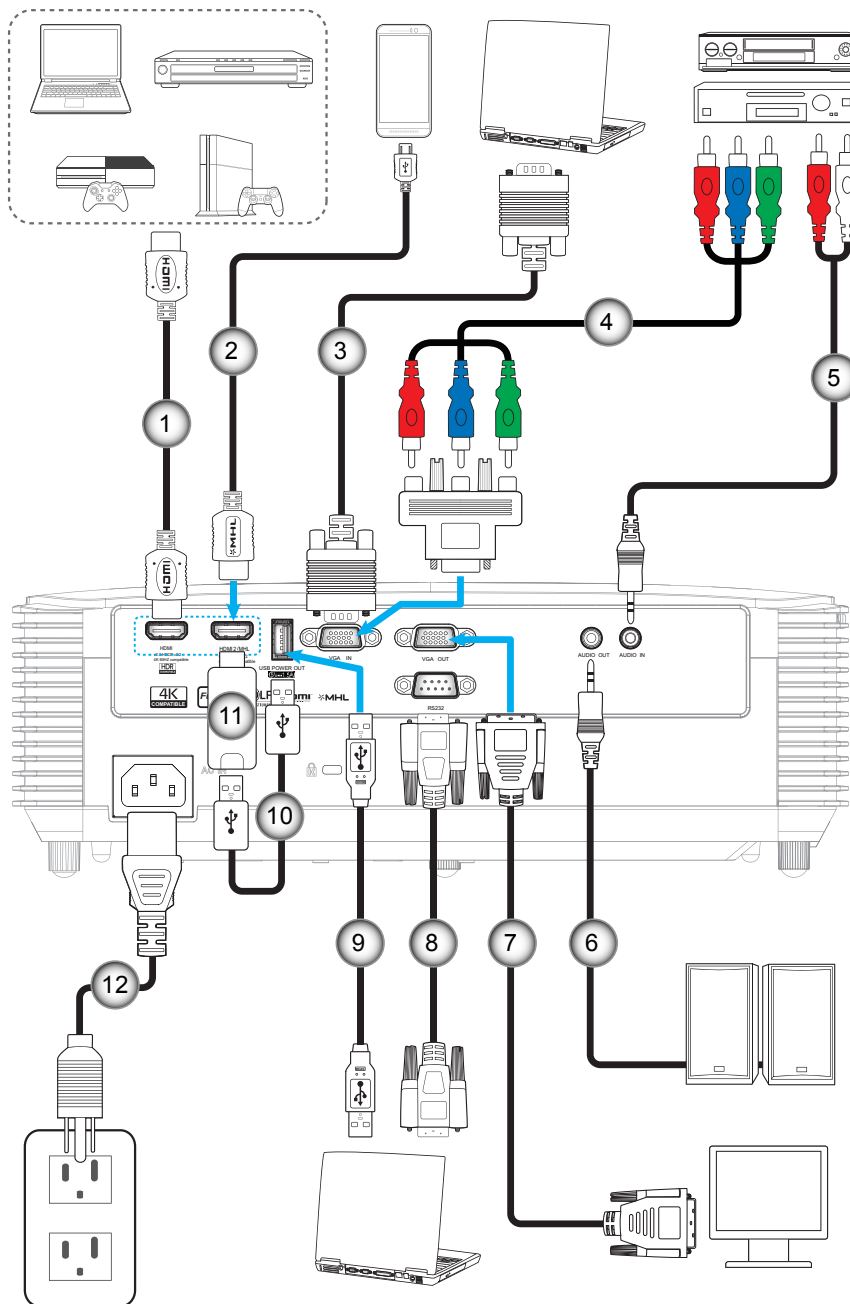

Sz.	Elem	Sz.	Elem
1.	HDMI-kábel	7.	VGA kimeneti kábel
2.	HDMI / MHL-kábel	8.	RS232 kábel
3.	VGA bemeneti kábel	9.	USB-kábel
4.	RCA komponens kábel	10.	USB-tápkábel
5.	Audió bemeneti kábel	11.	HDMI-kulcs
6.	Audió kimeneti kábel	12.	Hálózati tápkábel

# BEÁLLÍTÁS ÉS TELEPÍTÉS

## A kivetített kép beállítása

### Képmagasság

A kivetítő állítható lábakkal van felszerelve a kivetített kép helyzetének beállításához.

1. Keresse meg azt az állítható lábat a kivetítő alján, amelyen állítani szeretne.
2. Forgassa el az állítható lábat az óramutató járásával megegyező/ellentétes irányba a kivetítő emeléséhez, illetve lejjebb eresztéséhez.

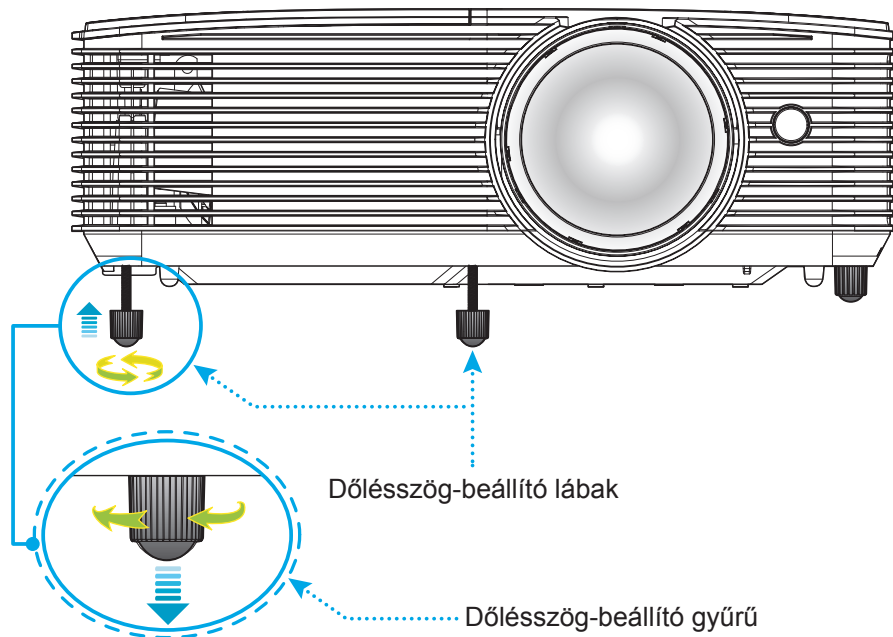

### Fókusz

Az élesség állításához forgassa el a fókuszkar az óramutató járásával megegyező vagy azzal ellentétes irányba, amíg a kép ki nem tisztul.

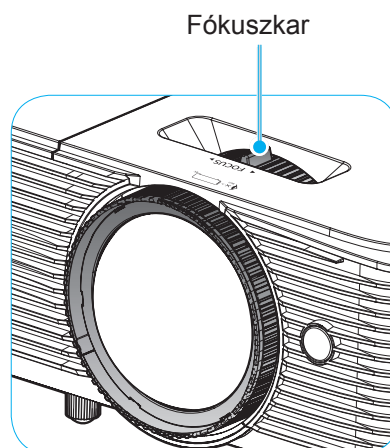

**Megjegyzés:** A kivetítő élessége **1m és 10m** közötti tartományban állítható.

# BEÁLLÍTÁS ÉS TELEPÍTÉS

## Elemek behelyezése / cseréje

A távvezérlőhöz két darab AAA méretű elem jár.

1. Vegye le az elemkamra fedelét a távvezérlő hátljáról.
2. Helyezze be az AAA elemeket az elemkamrába az ábrán látható módon.
3. Helyezze vissza a hátlapot a távvezérlőre.

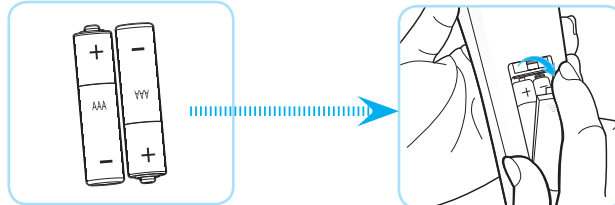

**Megjegyzés:** A régi elemet csak megegyező típusú (vagy azzal egyenértékű) elemre cserélje ki.

## VIGYÁZAT

A nem megfelelő elemek használata vegyi szivárgást vagy robbanást okozhat. Ügyeljen az alábbiak betartására:

- Ne keverje az eltérő típusú elemeket. A különböző típusú elemek különböző jellemzőkkel bírnak.
- Ne használjon régi és új elemeket egyszerre. Az új és régi elemek keverése megrövidíti az új elemek élettartamát, illetve a régi elemek vegyi szivárgását okozhatja.
- Azonnal vegye ki a kimerült elemeket. Az elemekből szivárgó vegyi anyag a bőrrel érintkezve irritációt okozhat. Ha vegyi szivárgást észlel, alaposan törölje le egy kendővel.
- A termékhez mellékelt elemek élettartama rövidebb lehet a tárolási körülmények miatt.
- Amennyiben a távvezérlőt hosszabb ideig nem tervezi használni, úgy az elemeket feltétlenül vegye ki.
- Az elhasznált elemektől saját térsége vagy országa szabályozásának megfelelően szabaduljon meg.

# BEÁLLÍTÁS ÉS TELEPÍTÉS

## Hatósugár

Az infravörös (IR) távérzékelő a kivetítő tetején található. A távvezérlőt a helyes működéséhez a kivetítő infravörös távérzékelőjéhez képest a merőlegestől 30 fokon belüli szögben tartsa. A távvezérlőnek az érzékelőtől mért távolsága nem lehet több mint 6 méter (~ 20 láb).

**Megjegyzés:** Ha a távvezérlőt közvetlenül (0 fokon szögben) az IR érzékelőre irányítja, a távvezérlőnek az érzékelőtől mért távolsága nem lehet több mint 8 méter (~ 26 láb).

- Ügyelni kell, hogy a távvezérlő és az infravörös érzékelő között ne legyen olyan akadály, amely elzárná az infravörös sugár útját.
- Győződjön meg arról, hogy a távvezérlő IR-jeladója nem esik közvetlen napfény vagy fénycsőfény.
- A távvezérlőt tartsa több mint 2 méter távolságra a fénycsővilágítástól, mert ellenkező esetben a távvezérlő hibásan működhet.
- Ha a távvezérlő túl közel van az inverter típusú fénycsővilágításhoz, időről időre hatástalanná válhat.
- Ha a távvezérlő és a kivetítő rendkívül közel vannak egymáshoz, a távvezérlő hatástalanná válhat.
- Ha a vászonra irányítja a távvezérlőt, a tényleges távolság kevesebb mint 6 méter a távvezérlő és a vászon között, és az IR-sugár visszaverődik a kivetítőre. A tényleges hatósugár azonban vetítővászonról függően eltérhet.

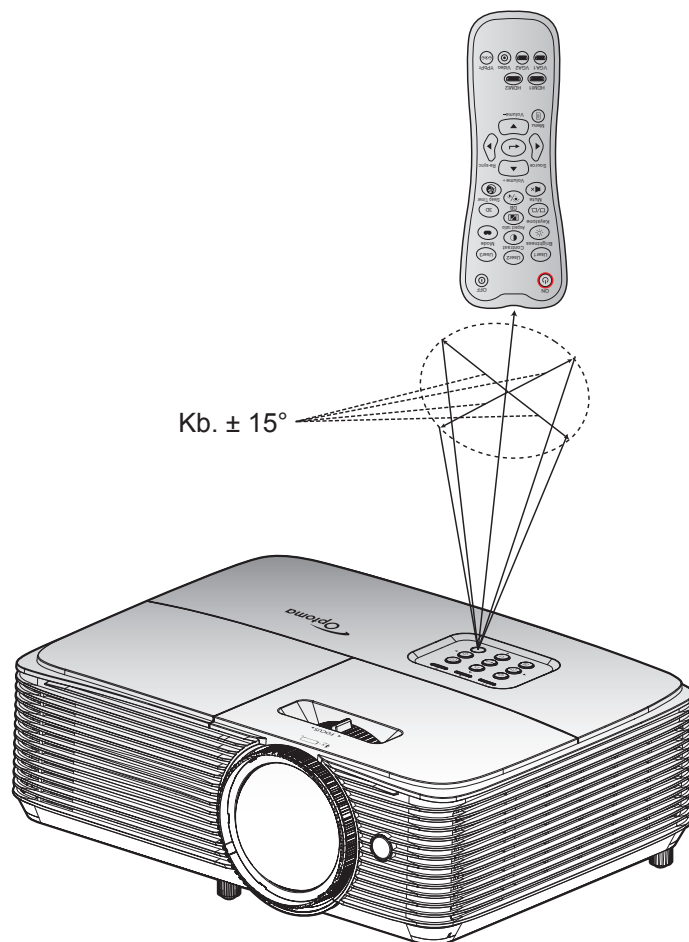

# A KIVETÍTŐ HASZNÁLATA

## A kivetítő be-/kikapcsolása

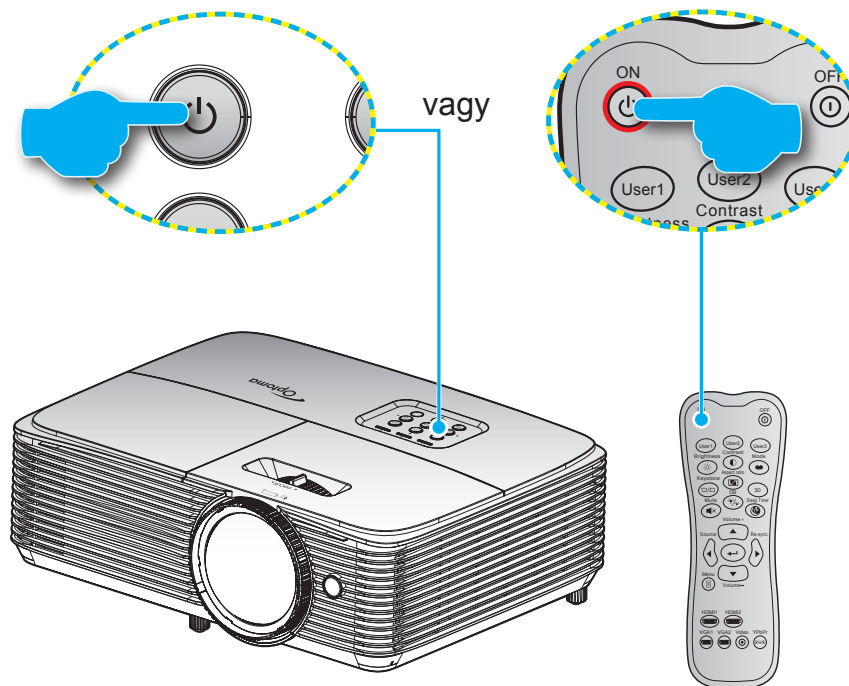

### Tápfeszültség be

1. Szorosan csatlakoztassa a tápkábelt és a jelkábelt. Az Be/Készlet LED vörös fényre vált, ha csatlakoztatják.
2. Kapcsolja be a kivetítőt a vezérlőpulton vagy a távvezérlőn lévő „⏻” gomb megnyomásával.
3. Az induló képernyő körülbelül 10 másodperc elteltével megjelenik a képernyőn, és a Be/Készlet LED zöld vagy kék fényel villog.

**Megjegyzés:** Amikor először bekapcsolja a kivetítőt, a készülék megkéri, hogy válassza ki a kívánt nyelvet és vetítési irányt, illetve adja meg az egyéb beállításokat.

### Kikapcsolja

1. Kapcsolja ki a kivetítőt a vezérlőpulton vagy a távvezérlőn lévő „⏻” gomb megnyomásával.
2. A következő üzenet jelenik meg:

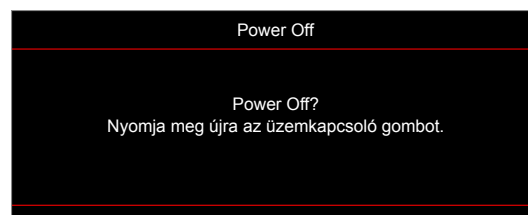

3. Nyomja meg ismét a „⏻” gombot a megerősítéshez. Ellenkező esetben az üzenet 15 másodperc múlva eltűnik. Amikor másodszerre megnyomja a „⏻” gombot, a kivetítő kikapcsolódik.
4. A hűtőventilátorok körülbelül 10 másodpercig tovább működnek a hűtési ciklus befejezéséig, és a Be/Készlet LED zöld vagy kék fényel villog. Amikor a Be/Készlet LED folyamatos vörös színűre változik, a kivetítő készenléti üzemmódba lépett. Ha a kivetítőt újra be kívánja kapcsolni, várnia kell, amíg a hűtési ciklus befejeződik és a kivetítő készenléti állapotba lép. Miután a kivetítő készenléti üzemmódba váltott, nyomja meg újra a „⏻” gombot a kivetítő bekapcsolásához.
5. Húzza ki a kivetítő tápkábelét az elektromos csatlakozóaljzatból és a kivetítőből.

**Megjegyzés:** A kikapcsolási eljárást követően nem ajánlott azonnal újra bekapcsolni a kivetítőt.

# A KIVETÍTŐ HASZNÁLATA

## Bemeneti jelforrás választása



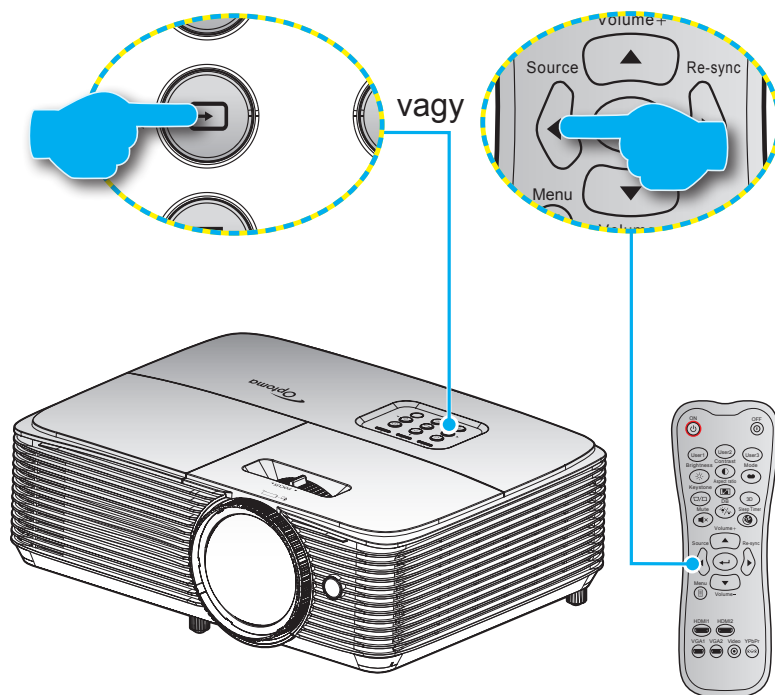









Kapcsolja be a vásznon megjelenítendő jelforrást, pl. számítógép, notebook számítógép, videolejátszó stb. A kivetítő automatikusan érzékeli a forrást. Ha egyszerre több jelforrást csatlakoztat, nyomja meg a jelforrás gombot a kivetítő billentyűzetén vagy távvezérlőjén a kívánt bemenet kiválasztásához.



# A KIVETÍTŐ HASZNÁLATA

## Navigálás a menüben és jellemzők

A kivetítő több nyelven is elérhető, képen megjelenő beállító menüje segítségével beállíthatja a képet és megváltoztathatja a beállításokat. A kivetítő automatikusan érzékeli a forrást.

1. Az OSD menü megnyitásához, nyomja meg a  gombot a távvezérlőn vagy a vezérlőpulton.
2. Az OSD menü megjelenésekor a  gombok segítségével választhatja főmenü pontjai közül. Egy adott oldal menütételének kiválasztása közben nyomja meg a  vagy  gombot az almenübe történő belépéshez.
3. A  gombok segítségével válassza ki a kívánt elemet az almenüben, majd nyomja meg a  vagy  gombot a további beállítások megtekintéséhez. A beállításokat a  gombok megnyomásával szabályozhatja.
4. Az almenü többi beállítását a fentiek szerint módosíthatja.
5. Nyomja meg a  vagy  gombot a megerősítéshez és a főmenübe történő visszatéréshez.
6. A kilépéshez ismét nyomja meg a  vagy  gombot. Az OSD menü bezáródik, és a kivetítő automatikusan menti az új beállításokat.

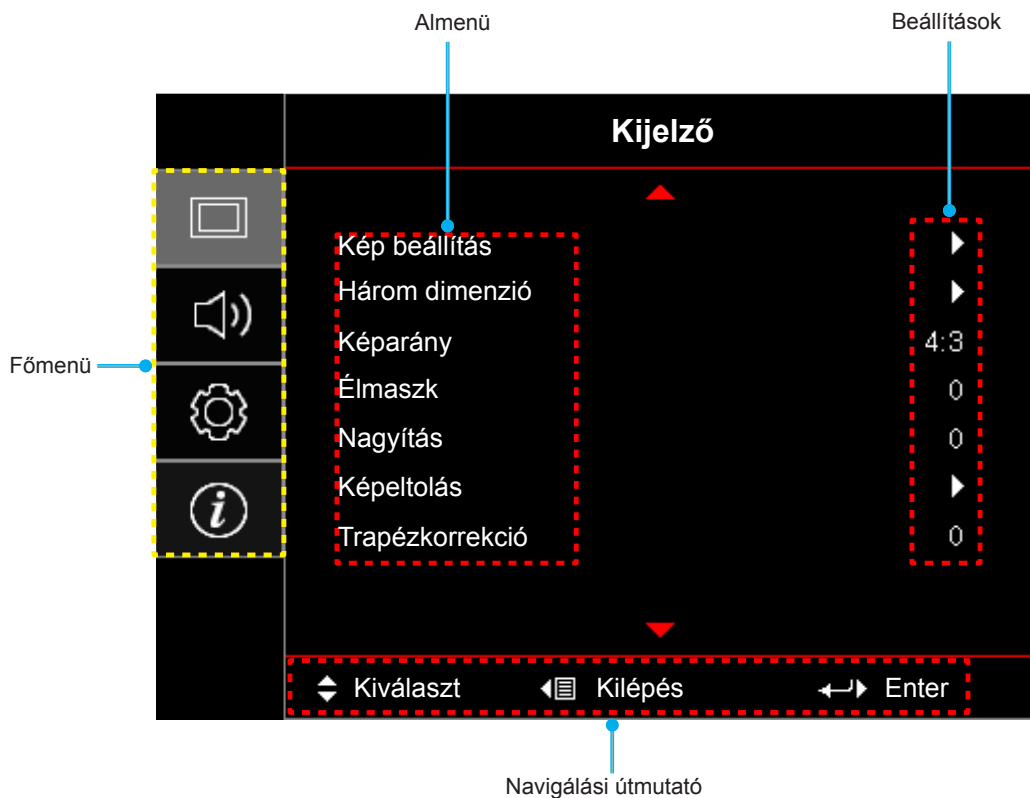



# A KIVETÍTŐ HASZNÁLATA



## OSD menüszerkezet

Főmenü	Almenü	Almenü 2	Almenü 3	Almenü 4	Értékek	
Kijelző	Kép beállítás	Megjelenítési mód			Mozi	
					Film	
					HDR	
					HDR SIM.	
					Élénk	
					Játék	
					Referencia	
					Világos	
					Felhasználói	
					Három dimenzió	
					ISF Day	
					ISF Night	
				ISF 3D		
			Fal szín			Ki [Alapértelmezett]
						Tábla
						Világossárga
						Világoszöld
						Világoskék
						Rózsaszín
			Dynamic Range	HDR		Ki
						Auto [Alapértelmezett]
				HDR Picture mode		Világos
						Szabvány [Alapértelmezett]
						Film
					Detail	
			Fényerő			-50~50
			Kontraszt			-50~50
			Élesség			1~15
			Gamma		Film	
					Videó	
					Grafika	
					Szabvány(2.2)	
					1.8	
					2.0	
					2.4	
				HDR		
			Színbeállítás		BrilliantColor™	1~10
				Színhőmérséklet		Szabvány
						Hideg
						Hideg





# A KIVETÍTŐ HASZNÁLATA

Főmenü	Almenü	Almenü 2	Almenü 3	Almenü 4	Értékek
Kijelző	Kép beállítás	Színbeállítás	Színillesztés	Szín	R [Alapértelmezett]
					G
					B
					C
					Y
					M
				W	
				Árnyalat	-50~50 [Alapértelmezett: 0]
				Telítettség	-50~50 [Alapértelmezett: 0]
				Nyereség	-50~50 [Alapértelmezett: 0]
			Alaphelyzet	Mégsem [Alapértelmezett]	
				Igen	
			Kilépés		
			RGB erősítés/ kivezélés	Vörös erősítés	-50~50
				Zöld erősítés	-50~50
		Kék erősítés		-50~50	
		Vörös kivezélés		-50~50	
		Zöld kivezélés		-50~50	
		Kék kivezélés		-50~50	
		Alaphelyzet		Mégsem [Alapértelmezett]	
				Igen	
		Kilépés			
		Színtér [Nem HDMI- bemenet]		Auto [Alapértelmezett]	
				RGB	
				YUV	
		Színtér [HDMI-bemenet]		Auto [Alapértelmezett]	
				RGB(0~255)	
				RGB(16~235)	
				YUV	
		Jel	Automatic	Ki	
				Be [Alapértelmezett]	
			Frekvencia	-50~50 (jeltől függően) [Alapértelmezett: 0]	
			Fázis	0~31 (jeltől függően) [Alapértelmezett: 0]	
Vízszintes helyzet	-50~50 (jeltől függően) [Alapértelmezett: 0]				
Függőleges helyzet	-50~50 (jeltől függően) [Alapértelmezett: 0]				
Kilépés					
Jobb játékelmény		Ki [Alapértelmezett]			
		Be			

# A KIVETÍTŐ HASZNÁLATA

Főmenü	Almenü	Almenü 2	Almenü 3	Almenü 4	Értékek	
Kijelző	Kép beállítás	Fényerő-mód			Világos	
					Eco.	
					Dynamic	
					Eko+	
		Alaphelyzet				
	Három dimenzió	3D mód				Ki
						Be [Alapértelmezett]
		3D Tech.				DLP-Link [Alapértelmezett]
						3D szink.
		3D->2D				Három dimenzió [Alapértelmezett]
						L
						R
		3D Formátum				Auto [Alapértelmezett]
						Egymás melletti
						Top and Bottom
					Frame Sequential	
	3D szink. ford.				Kerettömörítés	
					Be	
	Alaphelyzet				Ki [Alapértelmezett]	
					Mégsem [Alapértelmezett]	
	Képarány					Igen
						4:3
						16:9
						LBX
						Natív
						Auto
	Élmaszk					0~10 [Alapértelmezett: 0]
Nagyítás					-5~25 [Alapértelmezett: 0]	
Képetolás	 Vízszintes				-100~100 [Alapértelmezett: 0]	
	 Függőleges				-100~100 [Alapértelmezett: 0]	
Trapézkorrekció					-40~40 [Alapértelmezett: 0]	
Audió	Némítás				Ki [Alapértelmezett]	
					Be	
	Hangerő					0-10 [Alapértelmezett: 5]
	Audió bemenet	HDMI1				Audio 1
						Audio 2
						Alapértelmezett [Alapértelmezett]
		HDMI2/MHL				Audio 1
						Audio 2
						Alapértelmezett [Alapértelmezett]
	VGA					Audio 1
					Audio 2	

# A KIVETÍTŐ HASZNÁLATA

Főmenü	Almenü	Almenü 2	Almenü 3	Almenü 4	Értékek		
Beállítás	Kivetítés				Első  [Alapértelmezett]		
					Hátsó 		
					Mennyezet-fent 		
					Hátul-fent 		
	Lámpa-beállítás	Lámpa emlékeztető				Ki	
		Lámpa nullázása				Be [Alapértelmezett]	
	Szűrő beállítás	Filter Usage Hours				Mégsem [Alapértelmezett]	
		Opcionális filter installálva				Igen	
						Nem	
		Filter Reminder					Ki
							300hr
							500hr [Alapértelmezett]
							800hr
		Filter Reset					1000hr
						Mégsem [Alapértelmezett]	
	Táp beállítások	Auto bekapcs.				Igen	
						Ki [Alapértelmezett]	
		Bekapcsolás jelre					Be
							Ki [Alapértelmezett]
		Auto. Kikapcsolás (perc)					Be
		Elalváskapcsoló (perc)	Elalváskapcsoló (perc)				0~180 (5 perces lépések) [Alapértelmezett: 20]
			Mindig bekapcsolva				0~990 (30 perces lépések) [Alapértelmezett: 0]
		Gyors újraindítás					Nem [Alapértelmezett]
							Igen
		Bekapcs. mód (Készenlét)					Ki [Alapértelmezett]
						Be	
	USB Power					Aktív	
						Eco. [Alapértelmezett]	
						Ki [Alapértelmezett]	
	Biztonság	Biztonság				Ki [Alapértelmezett]	
						Be	
		Biztonsági időzítő			Hónap		
				Nap			
Jelszócsere			Óra				

# A KIVETÍTŐ HASZNÁLATA

Főmenü	Almenü	Almenü 2	Almenü 3	Almenü 4	Értékek		
Beállítás	HDMI Link beállítás	HDMI Link			Ki		
					Be		
		TV tartalom			Nem		
					Igen		
		Power On Link			Kölcsönös		
					PJ->Device		
		Power Off Link			Device -> PJ		
					Ki		
	Tesztminta					Be	
						Zöld rács	
						Bíborvörös rács	
						Fehér rács	
						Fehér	
	Távvezérlő beáll. [távvezérlőtől függően]	IR funkció				Ki	
						Be	
		Felhasználói1					Ki
							Be
							HDMI2
							Tesztminta
							Fényerő
							Kontraszt
							Elalváskapcsoló
							Színillesztés
							Színhőmérséklet
							Gamma
							Kivetítés
							Lámpa-beállítás
		Felhasználói2					Nagyítás
							Kimerevítés
							MHL
							HDMI2
							Tesztminta
						Fényerő	
						Kontraszt	
						Elalváskapcsoló	
						Színillesztés	
						Színhőmérséklet	
					Gamma		
					Kivetítés		
				Lámpa-beállítás			
				Nagyítás			
				Kimerevítés			
				MHL			

# A KIVETÍTŐ HASZNÁLATA

Főmenü	Almenü	Almenü 2	Almenü 3	Almenü 4	Értékek	
Beállítás	Távvezérlő beáll. [távvezérlőtől függően]	Felhasználói3			HDMI2	
					Tesztminta	
					Fényerő	
					Kontraszt	
					Elalváskapcsoló	
					Színillesztés	
					Színhőmérséklet	
					Gamma	
					Kivetítés	
					Lámpa-beállítás	
					Nagyítás	
					Kimerevítés	
					MHL	
		Vetítő azonosító			00~99	
		Options	Nyelv			English [Alapértelmezett]
					Deutsch	
					Français	
					Italiano	
					Español	
					Português	
					Polski	
					Nederlands	
					Svenska	
					Norsk/Dansk	
					Suomi	
					ελληνικά	
					繁體中文	
					简体中文	
					日本語	
					<b>한국어</b>	
					Русский	
					Magyar	
					Čeština	
				عربي		
		ไทย				
		Türkçe				
		فارسی				
		Tiếng Việt				
		Bahasa Indonesia				
		Română				
		Slovenčina				

# A KIVETÍTŐ HASZNÁLATA

Főmenü	Almenü	Almenü 2	Almenü 3	Almenü 4	Értékek
Beállítás	Options	Menu Settings	Menü helyzete		Bal felső
					Jobb felső
					Közép [Alapértelmezett]
					Bal alsó
					Jobb alsó
			Menü Időzítő		Ki
					5 mp
					10 mp [Alapértelmezett]
			Automatikus forrás		Ki [Alapértelmezett]
					Be
		Bemeneti jelforrás		HDMI1	
				HDMI2/MHL	
				VGA	
		Bemeneti Név	HDMI1		Alapértelmezett [Alapértelmezett]
					Egyéni
			HDMI2/MHL		Alapértelmezett [Alapértelmezett]
					Egyéni
			VGA		Alapértelmezett [Alapértelmezett]
					Egyéni
		Intenzív hűtés		Ki [Alapértelmezett]	
				Be	
		Megjelenítési mód rögzítése		Ki [Alapértelmezett]	
				Be	
		Billentyűzet-lezárás		Ki [Alapértelmezett]	
				Be	
		Információ elrejtése		Ki [Alapértelmezett]	
				Be	
		Logo		Alapértelmezett [Alapértelmezett]	
				Semleges	
				Felhasználói	
		Háttérszín		Nincs [Videó alapértelmezett beállítása]	
				Kék [Alapértelmezett az Adatmodell/Pro-AV esetében]	
				Vörös	
	Zöld				
	Szürke				
	Logo				
Alaphelyzet	OSD alaphelyzet		Mégsem [Alapértelmezett]		
			Igen		
	Mindent alaphelyzetbe		Mégsem [Alapértelmezett]		
			Igen		



# A KIVETÍTŐ HASZNÁLATA

Főmenü	Almenü	Almenü 2	Almenü 3	Almenü 4	Értékek	
Információ	Szabályzó					
	Sorozatszám					
	Source					
	Felbontás				00x00	
	Refresh Rate				xxHz	
	Megjelenítési mód					
	Bekapcs. mód (Készenlét)					
	Lámpaóra	Világos				0 hr
		Eco.				0 hr
		Dynamic				0 hr
		Eko+				0 hr
		Összesen				
	Fényerő-mód					
	FW-verzió	Rendszer				
MCU						

# A KIVETÍTŐ HASZNÁLATA

## Megjelenítés menü

### A képbeállítások menü megjelenítése

#### Megjelenítési mód

A különböző képtípusokhoz számos gyári beállítás áll rendelkezésre.

- **Mozi:** A legjobb színeket biztosítja filmnézéshez.
- **Film:** Ezzel a beállítással megjelenítheti a legtisztább színbeállításokat a házi-mozihoz.
- **HDR:** Dekódolja és megjeleníti a nagy dinamikatarományú (HDR) tartalmakat a maximálisan mély fekete, maximálisan világos fehér és élénk moziszerű színek érdekében a REC.2020 színtartomány segítségével. Ez az üzemmód automatikusan engedélyezve van, ha a HDR be van kapcsolva (és HDR-tartalom van küldve a kivetítőre – 4K UHD Blu-ray-tartalom, 1080p/4K UHD HDR-játékok, streamelt 4K UHD videó). Amíg a HDR mód aktív, a többi megjelenítési módot (Mozi, Hivatkozás stb.) nem lehet kiválasztani, mivel a HDR rendkívül precíz színeket biztosít, ami meghaladja a többi megjelenítési mód által nyújtott színteljesítményt.
- **HDR SIM.:** Javítja a nem HDR tartalmat szimulált magas dinamikatarománnyal (HDR). Ezt az üzemmódot a gamma, kontraszt és színtelítettség fokozására használhatja nem HDR tartalom esetén (720p és 1080p közvetítés/kábel-TV, 1080p Blu-ray, nem HDR játékok stb.). Ezt az üzemmódot CSAK nem HDR tartalommal lehet használni.
- **Élénk:** Ebben a módban a színtelítettség és a fényerő kiegyenlített. Ezt az üzemmódot játékokhoz tanácsos választani.
- **Játék:** Ezt az üzemmódot a fényerő és a válaszidő növeléséhez válassza videojátékok esetén.
- **Referencia:** Ezt a módot arra szánták, hogy a lehető legnagyobb hűségben reprodukálja a filmrendező eredeti szándékát. A szín, színhőmérséklet, fényerő, kontraszt és gamma beállítások mind a szabvány referenciaszintre vannak beállítva. Ezt az üzemmódot videók megtekintéséhez válassza.
- **Világos:** Maximális fényerő PC bemenet esetén.
- **Felhasználói:** A felhasználói beállítások mentéséhez használható.
- **Három dimenzió:** A 3D effektus megtekintéséhez 3D szemüveg szükséges. Meg kell győződnie arról, hogy a PC/hordozható eszköz 120 Hz-es jelkimenettel, kvad pufferes videokártyával és telepített 3D lejátszóval rendelkezik.
- **ISF Day:** optimalizálja a képet ISF nappali móddal, hogy tökéletesen kalibrált, kiváló képet kaphasson.
- **ISF Night:** Optimalizálja a képet ISF éjszakai móddal, hogy tökéletesen kalibrált, kiváló képet kaphasson.
- **ISF 3D:** Optimalizálja a képet ISF 3D móddal, hogy tökéletesen kalibrált, kiváló képet kaphasson.

**Megjegyzés:** Az ISF nappali és éjszakai megtekintési módok elérése és kalibrálása tekintetében vegye fel a kapcsolatot a helyi kereskedővel.

#### Fal szín

Ezzel a funkcióval optimális képet kaphat a fal színének megfelelően. Választási lehetőségek: Ki, Tábla, Világossárga, Világoszöld, Világoskék, Rózsaszín és Szürke.

#### Dynamic Range

Konfigurálja a High Dynamic Range (HDR) beállítást és annak effektusát, amikor 4K Blu-ray lejátszókról és streamelő eszközökről játszik le videót.

**Megjegyzés:** A HDMI2 és a VGA nem támogatja a HDR-t.

#### ➤ HDR

- **Ki:** Kikapcsolhatja a HDR-feldolgozást. Ha ki van kapcsolva, akkor a kivetítő NEM dekódolja a HDR-tartalmakat.
- **Auto:** Automatikusan észleli a HDR-jelet.

# A KIVETÍTŐ HASZNÁLATA

## ► HDR Picture mode

- **Világos:** Ezt az üzemmódot az élénkebb, fokozottan telített színekhez válassza.
- **Szabvány:** Ezt az üzemmódot a természetes hatású színekhez és a kiegyensúlyozott meleg és hideg tónusokhoz válassza.
- **Film:** Ezt az üzemmódot a jobb részletezettséghez és képélességhez válassza.
- **Detail:** A jel OETF-átalakítás eredménye a lehető legjobb színegyeztetés elérése érdekében.

## Fényerő

A kép fényerejének beállításához.

## Kontraszt

A kontraszt a kép legvilágosabb és legsötétebb részei közötti különbséget adja meg.

## Élesség

A kép élességét állítja be.

## Gamma

Gamma görbetípus beállítása. A kezdeti beállítást és finomhangolást követően hajtsa végre a Gamma beállítás lépéseit a képkimenet optimalizálásához.

- **Film:** Házi-mozihoz.
- **Videó:** Videó vagy TV jelforráshoz.
- **Grafika:** PC / Fotó jelforráshoz.
- **Szabvány(2.2):** Szabványos képbeállításához.
- **1.8/ 2.0/ 2.4:** Adott PC / Fotó jelforráshoz.

**Megjegyzés:** Ha a **Megjelenítési mód** elem beállítása **HDR**, a felhasználó csak a **HDR** elemet választhatja **Gamma** beállításként.

## Színbeállítás

A színbeállítások konfigurálása.

- **BrilliantColor™:** Ez a beállítható elem új színfeldolgozó algoritmust és fejlesztéseket alkalmaz a nagyobb fényerő elérése érdekében amellet, hogy valóságú, élénkebb színeket biztosít.
- **Színhőmérséklet:** A színhőmérséklet választására való Szabvány, Hideg és Hideg közül.
- **Színillesztés:** Válassza ki az alábbi lehetőségeket:
  - Szín: Beállíthatja a kép vörös (R), zöld (G), fekete (B), ciánkék (C), sárga (Y), bíborvörös (M) és fehér (W) szintjét.
  - Árnyalat: A vörös és zöld színegyensúlyt állítja be.
  - Telítettség: A videoképet a fekete-fehér és a teljesen telített színek között állítja be.
  - Nyereség: Beállítja a kép fényerejét.
  - Alaphelyzet: Visszatérés a gyári alapbeállításokra színegyeztetéshez.
  - Kilépés: Kilépés a „Színillesztés” menüből.
- **RGB erősítés/kivezérlés:** Ez a beállítás lehetővé teszi a kép fényerejének (nyereségnek) és kontrasztjának (erősítésének) beállítását.
  - Alaphelyzet: Visszatérés a gyári alapbeállításokra RGB nyereséghez/erősítéshez.
  - Kilépés: Kilépés a „RGB erősítés/kivezérlés” menüből.
- **Szintér (csak nem HDMI bemenet esetén):** Válassza ki a megfelelő színmátrixot a következők közül: Auto, RGB, vagy YUV.
- **Szintér (csak HDMI bemenet esetén):** Válassza ki a megfelelő színmátrixot a következők közül: Auto, RGB(0~255), RGB(16~235) és YUV.

# A KIVETÍTŐ HASZNÁLATA

## Jel

A jelopciók beállításához való.

- **Automatic:** Automatikusan konfigurálja a jelet (A Frekvencia és Fázis elemek szürkék). Ha az automatikus le van tiltva, a frekvencia és fázis elemek megjelennek a kézi beállításhoz és a beállítások mentéséhez.
- **Frekvencia:** Az képernyő adatfrekvenciájának beállításával összehangolhatja a számítógép grafikus kártyájának frekvenciáját. Csak akkor használja ezt a funkciót, ha úgy tűnik, hogy a kép függőlegesen villózik.
- **Fázis:** Ennek beállításával összehangolhatja a kijelző és a grafikus kártyája időzítését. Ha labilis vagy villódzó képet tapasztal, ezzel a funkcióval korrigálhatja.
- **Vízszintes helyzet:** A kép vízszintes helyzetének beállítására szolgál.
- **Függőleges helyzet:** A kép függőleges helyzetének beállítására szolgál.
- **Kilépés:** Kilépés a „Jel” menüből.

**Megjegyzés:** Ez a menü csak akkor érhető el, ha a bemeneti forrás RGB/komponens.

## Jobb játékelmény

A funkció engedélyezésével csökkentheti a válaszidőt (bemeneti késleltetést) játék közben 16 ms, illetve 8,4 ms értékre.

**Megjegyzés:** 16 ms 1080p 60 Hz, illetve 8,4 ms for 1080p 120 Hz beállítás esetén.

## Fényerő-mód

A fényerő-mód-beállítások végzéséhez lámpa alapú kivetetők esetében.

- **Világos:** Válassza a „Világos” lehetőséget a fényerő növeléséhez.
- **Eco.:** Az „Eco.” lehetőséggel kiolthatja a vetítőlámpát, így csökkentheti az energiafogyasztást és növelheti a lámpa élettartamát.
- **Dynamic:** A „Dynamic” lehetőség választásával halványíthatja a vetítőlámpát a tartalom fényerejének függvényében, és dinamikusan beállíthatja a lámpa energiafogyasztását 100% és 30% között. A lámpa élettartama így meghosszabbítható.
- **Eko+:** Ha az Eko+ mód aktív, a tartalom fényerejének szintje automatikusan érzékelt, hogy jelentősen csökkentse a lámpa fogyasztását (akár 70%) a téltlenségi időben.

## Alaphelyzet

Visszatérés a gyári alapbeállításokra a színbeállítások végzéséhez.

## 3D menü megjelenítése

### 3D mód

Ezt a lehetőséget a 3D funkció letiltásához, illetve engedélyezéséhez használhatja.

- **Ki:** Válassza az „Ki” elemet a 3D mód kikapcsolásához.
- **Be:** Válassza az „Be” elemet a 3D mód bekapcsolásához.

### 3D Tech.

Ezt a lehetőséget a 3D technológia kiválasztására lehet használni.

- **DLP-Link:** Válassza az elemet optimalizált beállítások alkalmazásához DLP 3D szemüveg esetében.
- **3D szink.:** Válassza az elemet optimalizált beállítások alkalmazásához IR, RF vagy polarizált 3D szemüveg esetében.

# A KIVETÍTŐ HASZNÁLATA

## 3D->2D

Ezzel a beállítással megadhatja, hogyan jelenjen meg a 3D-s tartalom a képen.

- **Három dimenzió:** 3D jel megjelenítése.
- **L (Bal):** Megjeleníti a 3D tartalom bal képkockáját.
- **R(Jobb):** A 3D tartalom jobb oldali képkockájának megjelenítése.

**Megjegyzés:** Ha a bemeneti jelforrást 3D-ről 2D-re módosítja, ellenőrizze, hogy a **3D mód** beállításhoz a **Ki** érték van megadva. Ellenkező esetben a 2D bemeneti forrás torzítva (kettős képként) fog megjelenni.

## 3D Formátum

Ezt a lehetőséget a megfelelő 3D formátum kiválasztásához használhatja.

- **Auto:** 3D azonosító jel észlelése esetén automatikusan megtörténik a 3D formátum kiválasztása.
- **Egymás mellett:** Megjelenítheti a 3D jelet „egymás mellett” formátumban.
- **Top and Bottom:** 3D jel megjelenítése „Top and Bottom” formátumban.
- **Frame Sequential:** 3D jel megjelenítése „Frame Sequential” formátumban.
- **Kerettömörítés:** 3D jel megjelenítése „Kerettömörítés” formátumban.

## 3D szink. ford.

Ezzel a lehetőséggel engedélyezheti/letilthatja a 3D szink. ford. funkciót.

## Alaphelyzet

Visszatérés a gyári alapbeállításokra a 3D beállítások esetében.

- **Mégsem:** Jelölje ki a visszaállítás megszakításához.
- **Igen:** Jelölje ki, hogy a 3D beállításait gyári értékre állítsa vissza.

## Képméretarány menü megjelenítése

### Képarány

A vetített kép méretarányának kiválasztására való a következő lehetőségek közül:

- **4:3:** Ez a formátum 4:3 bemeneti jelforrásokhoz való.
- **16:9:** Ez a formátum 16:9 bemeneti jelforráshoz való, mint például a HDTV vagy DVD, amelyet széles képernyős televízióhoz állítottak be.
- **LBX:** Ez a formátum nem 16x9 levélszekrény forráshoz és azon felhasználóknak való, akik külső 16x9 lencsét használnak 2,35:1 képarányú kép megjelenítéséhez teljes felbontás mellett.
- **Natív:** Ez a formátum az eredeti képet jeleníti meg átméretezés nélkül.
- **Auto:** A megfelelő színrendszer automatikus kiválasztása.

### 1080p méretezési táblázat

16:9 kép	480i/p	576i/p	1080i/p	720p	PC
4x3	Skálázás 1440x1080 méretre.				
16x9	Skálázás 1920x1080 méretre.				
LBX	Átméretezés 1920x1440 értékre, majd a középső 1920x1080 kép megjelenítése.				
Natív	- 1:1 leképezés központosított. - Nem történik átméretezés. A kép megjelenítése a bemeneti jel felbontása szerint történik.				

# A KIVETÍTŐ HASZNÁLATA

## Élmaszk menü megjelenítése

### Élmaszk

Ezt a funkciót használva el lehet távolítani a kódolási zajt a videóbemeneti jel képének széléről.

## Nagyítás menü megjelenítése

### Nagyítás

Használja a kép méretének növeléséhez a vetítővászonon.

## Képeltolás menü megjelenítése

### Képeltolás

A vetített kép helyzetét vízszintesen (Vízszintes) vagy függőlegesen (Függőleges) eltolja.

## Trapézkorrekció menü megjelenítése

### Trapézkorrekció

A kivetítő megdöntése által okozott képtorzítás kioltására való.

## Audió menü

### Audió némítás menü

#### Némítás

Ezt a lehetőséget a hang ideiglenes kikapcsolásához használhatja.

- **Ki:** Válassza az „Ki” elemet a némítás kikapcsolásához.
- **Be:** Válassza az „Be” elemet a némítás bekapcsolásához.

#### **Megjegyzés:**

- *A „Némítás” mind a belső, mind a külső hangszóró hangerejére hatással van.*
- *Külső hangszóró csatlakoztatásakor a belső hangszóró automatikusan el lesz némítva.*

### Audiohangerő menü

#### Hangerő

Beállítja az audió hangerőt.

### Audió audió bemenet menü

#### Audió bemenet

Válassza ki az audióbemeneti portot a videóforrásokhoz az alábbiak szerint:

- **HDMI1:** Audio 1, Audio 2, vagy Alapértelmezett.
- **HDMI2/MHL:** Audio 1, Audio 2, vagy Alapértelmezett.
- **VGA:** Audio 1 és Audio 2.

# A KIVETÍTŐ HASZNÁLATA

## Beállítás menü

### Vetítés beállítása menü

#### Kivetítés

Válassza ki a kívánt vetítési rányt az elől, hátul, elől-mennyezet és hátul-mennyezet lehetőségek közül.

### Lámpa-beállítás menü

#### Lámpa emlékeztető

A lámpacsere-üzenet megjelenésekor ezzel a funkcióval jelenítheti meg, illetve rejtethi el a figyelmeztető üzenetet. Az üzenet 30 órával a lámpa javasolt cseréjének ideje előtt jelenik meg.

#### Lámpa nullázása

Visszaállítja a lámpa számlálóját a lámpa cseréje után.

### Szűrőbeállítások menü

#### Filter Usage Hours

Megjeleníti a szűrő eltelt idejét.

#### Opcionális filter installálva

A figyelmeztető üzenet beállításainak elvégzése.

- **Igen:** Figyelmeztető üzenet megjelenítése 500 óra használat után.

**Megjegyzés:** A „Filter Usage Hours / Filter Reminder / Filter Reset” csak a „Opcionális filter installálva” elem „Igen” beállítása esetén jelenik meg.

- **Nem:** Figyelmeztető üzenet kikapcsolása.

#### Filter Reminder

A szűrőcsere-üzenet megjelenésekor ezzel a funkcióval jelenítheti meg, illetve rejtethi el a figyelmeztető üzenetet. A következő opciók állnak rendelkezésre: Ki, 300hr, 500hr, 800hr és 1000hr.

#### Filter Reset

Állítsa vissza a porszűrő számlálóját miután kicserélte vagy megtisztította a porszűrőt.

### Energiatakarékossági beállítások menü

#### Auto bekapcs.

Válassza az „Be” lehetőséget a közvetlen bekapcsolás mód bekapcsolásához. A kivetítő automatikusan bekapcsolódik, amikor feszültség alá helyezik anélkül, hogy megnyomnák a „Üzemkapcsoló” gombot a kivetítő billentyűzetén, illetve a távvezérlőn.

#### Bekapcsolás jelre

Válassza az „Be” lehetőséget a bekapcsolás jelre mód aktiválásához. A kivetítő automatikusan bekapcsolódik, amikor jelet észlel anélkül, hogy megnyomnák a „Üzemkapcsoló” gombot a kivetítő billentyűzetén, illetve a távvezérlőn.

**Megjegyzés:** Ha a „Bekapcsolás jelre” beállításhoz a „Be” érték van megadva, a kivetítő energiafogyasztása készenléti módban több, mint 3 W lesz.

#### Auto. Kikapcsolás (perc)

Beállítja a visszaszámlálás időközét. A visszaszámlálás elkezdődik, amikor a kivetítő nem kap bemeneti jelet. Ezután a kivetítő automatikusan kikapcsol, amint lejár az idő (perc).



# A KIVETÍTŐ HASZNÁLATA

## Elalváskapcsoló (perc)

Az elalváskapcsoló konfigurálása.

- **Elalváskapcsoló (perc):** Beállítja a visszaszámlálás időközét. A visszaszámlálás elkezdődik, amikor a kivetítő kap vagy nem kap bemeneti jelet. Ezután a kivetítő automatikusan kikapcsol, amint lejár az idő (perc).  
**Megjegyzés:** *Az elalvási időzítő alaphelyzetre áll, miután kikapcsolják a kivetítőt.*
- **Mindig bekapcsolva:** Jelölje be a jelölőnégyzetet az elalváskapcsoló mindig bekapcsolva állapotba állításához.

## Gyors újraindítás

A Gyors újraindítás beállítás elvégzése.

- **Ki:** A ventilátor 10 másodperc múlva hűteni kezdi a rendszert, ha a felhasználó kikapcsolja a kivetítőt.
- **Be:** Ha a kivetítő véletlenül kikapcsolódik, ez a funkció lehetővé teszi a kivetítőnek, hogy azonnal bekapcsoljon, ha 100 másodpercen belül kiválasztja.

## Bekapcs. mód(Készenlét)

Az üzemmód-beállítás elvégzése.

- **Aktív:** Válassza az „Aktív” lehetőséget, hogy visszatérjen normál készenléti módba.
- **Eco.:** Válassza az „Eco.” lehetőséget, hogy további energiát takarítson meg < 0,5 W értékben.

**Megjegyzés:** *A ventilátorok aktív készenlétben tovább futnak, ha a „Bekapcsolás jelre” funkció engedélyezett.*

## USB Power

Az USB-tápfeszültség beállításainak elvégzése.

- **Ki:** Az USB-táp funkció ki van kapcsolva.
- **Be:** A kivetítő mindig USB-tápforrásról van bekapcsolva.
- **Auto:** A kivetítő automatikusan USB-tápforrásról van bekapcsolva.

## Beállítás, Biztonság menü

### Biztonság

Engedélyezze ezt a funkciót, hogy a kivetítő használatához jelszó megadására legyen szükség.

- **Ki:** Jelölje ki az „Ki” lehetőséget, így a felhasználó jelszó-ellenőrzés nélkül is bekapcsolhatja a kivetítőt.
- **Be:** Az „Be” lehetőséggel kapcsolhatja be a kivetítő bekapcsolásakor történő biztonsági ellenőrzést.

### Biztonsági időzítő

Ki lehet választani az idő (Hónap/Nap/Óra) funkciót, hogy beállítsa a kivetítő használati idejét. Ha letelik az idő, újra meg kell adnia a jelszót.

### Jelszócsere

Használja a kivetítő bekapcsolására megjelenő jelszóigénylés beállítására vagy módosítására.

# A KIVETÍTŐ HASZNÁLATA

## HDMI link beállítások menü

### Megjegyzés:

- Ha a HDMI CEC szabvánnyal kompatibilis eszközt csatlakoztat a kivetítőhöz HDMI-kábellel, be- és kikapcsolhatja őket a kivetítő OSD menüjének HDMI Link vezérlés funkciójával. Így a HDMI Link vezérlés szolgáltatás segítségével egy eszköz több eszközt tud csoportosan be- és kikapcsolni. Jellemző konfigurációban a DVD-lejátszó a kivetítőhöz erősítőn vagy házi-mozi rendszeren keresztül csatlakozhat.

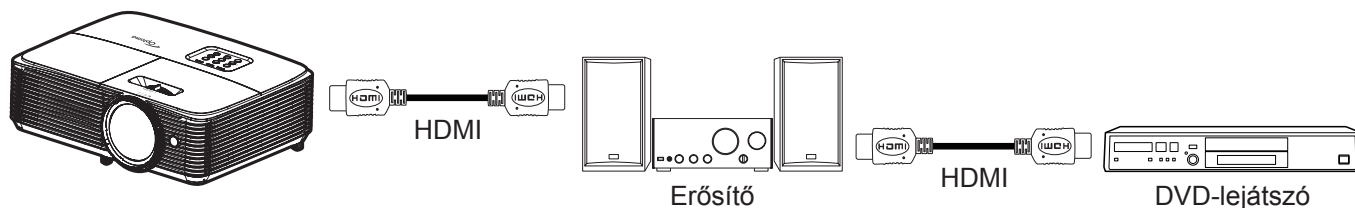

### HDMI Link

A HDMI Link funkció engedélyezése/letiltása. Az TV tartalom, Bekapcsolás Link esetén és Kikapcsolás Link esetén opciók csak „Be” beállítás esetén érhetők el.

### TV tartalom

Állítsa „Igen” helyzetbe, ha azt szeretné, hogy a TV és a kivetítő egyszerre automatikusan kikapcsolódjon. Hogy megakadályozza mindkét eszköz egyszerre történő kikapcsolódását, állítsa „Nem” értékre.

### Power On Link

CEC tápfeszültség parancsra.

- **Kölcsönös:** Mind a kivetítő, mind a CEC eszköz egyszerre kapcsolódik be.
- **PJ->Device:** A CEC eszköz csak a kivetítő bekapcsolódása után kapcsolódik be.
- **Device -> PJ:** A kivetítő csak a CEC eszköz bekapcsolódása után kapcsolódik be.

### Power Off Link

Engedélyezze ezt a funkciót, hogy a HDMI Link és a kivetítő automatikusan egyszerre kapcsolódjanak ki.

## Tesztábra menü beállítása

### Tesztminta

Válasszon tesztábrát a zöld rács, bíborvörös rács, fehér rács és letiltott (ki) funkciók közül.

## Távvezérlő beáll. menü

### IR funkció

Az IR funkció beállítása.

- **Be:** Válassza a „Be” lehetőséget, és a kivetítőt a távvezérlő segítségével vagy a kivetítő tetején lévő IR vevő használatával lehet kezelni.
- **Ki:** Válassza a „Ki” elemet, hogy a kivetítőt ne lehessen a távvezérlővel irányítani. Az „Ki” kiválasztásával használhatja a billentyűzet gombjait.

### Felhasználói1/ Felhasználói2/ Felhasználói3

Rendeljen alapértelmezett funkciót a Felhasználói1, Felhasználói2 és Felhasználói3 lehetőséghez a következők közül: HDMI2, Tesztminta, Fényerő, Kontraszt, Elalváskapcsoló, Színillesztés, Színhőmérséklet, Gamma, Kivetítés, Lámpa-beállítás, Nagyítás, Kimerevítés és MHL.

# A KIVETÍTŐ HASZNÁLATA

## Kivetítő-azonosító menü beállítása

### Vetítő azonosító

Az azonosítót (ID) menü segítségével lehet beállítani (tartomány: 0–99), így a felhasználó az egyes kivetítőket RS232 parancsokkal vezérelheti.

## Opciók menü beállítása

### Nyelv

A többnyelvű képernyőmenü számára a következő nyelvek választhatók: angol, német, francia, olasz, spanyol, portugál, lengyel, holland, svéd, norvég/dán, finn, görög, hagyományos kínai, egyszerűsített kína, japán, koreai, orosz, magyar, cseh, arab, thaiföldi, török, perzsa, vietnámi, indonéz, román és szlovák.

### Menu Settings

Beállíthatja a menü helyzetét a képen és konfigurálhatja a menü időtúllépését.

- **Menü helyzete:** Válassza ki a menü helyzetét a képen.
- **Menü Időzítő:** Álltsa be, hogy meddig maradjon látható az OSD menü a képen.

### Automatikus forrás

Ha ezt a beállítást „Be” értékre állítja és megnyomja a  gombot a kivetítő billentyűzetén vagy a **Source** gombot a távvezérlőn, akkor a következő elérhető bemeneti forrás automatikusan kiválasztódik. A „Ki” érték kiválasztásával letilthatja az automatikus forrás funkciót.

### Bemeneti jelforrás

Válasszon bemeneti forrást a következők közül: HDMI1, HDMI2/MHL és VGA.

### Bemeneti Név

Használja a bemenet átnevezéséhez az egyszerűbb azonosítás érdekében. Az alábbi opciók állnak rendelkezésre: HDMI1, HDMI2/MHL és VGA.

### Intenzív hűtés

Ha kiválasztják az „Be” lehetőséget, a ventilátorok gyorsabban forognak. Ez a funkció nagy tengerszint feletti magasság esetén hasznos, ahol ritkább a levegő.

### Megjelenítési mód rögzítése

Válassza az „Be” vagy „Ki” elemet a megjelenítési mód beállításainak lezárásához, illetve kioldásához.

### Billentyűzet-lezárás

Ha a billentyűzár funkció beállítása „Be”, a billentyűzet zárolva lesz. A kivetítő azonban a távvezérlő segítségével továbbra is használható marad. Az „Ki” kiválasztásával ismét használhatja a billentyűzetet.

### Információ elrejtése

Engedélyezze ezt a funkciót a tájékoztató üzenet elrejtéséhez.

- **Ki:** Válassza az „Ki” lehetőséget a „Keresés” üzenet felfedéséhez.
- **Be:** Válassza az „Be” lehetőséget az információs üzenet elrejtéséhez.

### Logo

Ezzel a funkcióval választhatja ki a kívánt kezdőképernyőt. Ha módosított egy beállítást, az új beállítás akkor lép életbe, ha legközelebb bekapcsolják a kivetítőt.

- **Alapértelmezett:** Az alapértelmezett induló kép.
- **Semleges:** Nem jelenik meg logó az induló képen.
- **Felhasználói:** Az eltárolt képet használhatja az induló képen.

### Háttérszín

Ezzel a funkcióval kék, vörös, zöld, szürke, üres vagy logó kép jeleníthető meg, ha nincs elérhető jel.

**Megjegyzés:** Ha a háttérszínhez a „Nincs” opció van kiválasztva, akkor a háttérszín fekete.

# A KIVETÍTŐ HASZNÁLATA

## Alaphelyzet menü beállítása

### OSD alaphelyzet

Az OSD menübeállításokat a gyári alapértékekre állítja vissza.

### Mindent alaphelyzetbe

A beállítások menüt a gyári alapbeállításokra állítja vissza.

## *Információ menü*

### Információ menü

Megtekintheti a kivetítő alábbi adatait:

- Szabályzó
- Sorozatszám
- Source
- Felbontás
- Refresh Rate
- Megjelenítési mód
- Bekapcs. mód(Készenlét)
- Lámpaóra
- Fényerő-mód
- FW-verzió

# KARBANTARTÁS

## Lámpacsere

A kivetítő automatikusan érzékeli a lámpa élettartamát. Amikor a lámpa élettartamának vége felé közeledik, megjelenik egy figyelmeztető üzenet a vásznon.

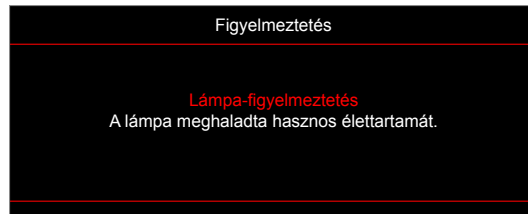

Amikor ezt az üzenetet látja, vegye fel a kapcsolatot a helyi viszonteladóval vagy szakszervizzel, hogy minél előbb kicserélhesse a lámpát. A lámpa kicserélése előtt legalább 30 percig hagyja hűlni a kivetítőt.



Figyelmeztetés: Ha a készüléket a mennyezetre szerelték, óvatosan járjon el, amikor kinyitja a lámpa fedelét. Tanácsos védőszemüveget viselni, ha mennyezetre szerelt készülékben cseréli ki a lámpát. Elővigyázatossággal járjon el, nehogy laza tárgyak kiessenek a kivetítőből.



Figyelmeztetés: A lámpa háza forró! Hagyja lehűlni, mielőtt kicserélné a lámpát!



Figyelmeztetés: A személyi sérülés elkerülése érdekében ne ejtse el a lámpaegységet és ne érintse meg az izzó buráját. Az izzó összetörhet, és személyi sérülést okozhat, ha elejtik.

# KARBANTARTÁS

## Lámpacsere (folytatás)

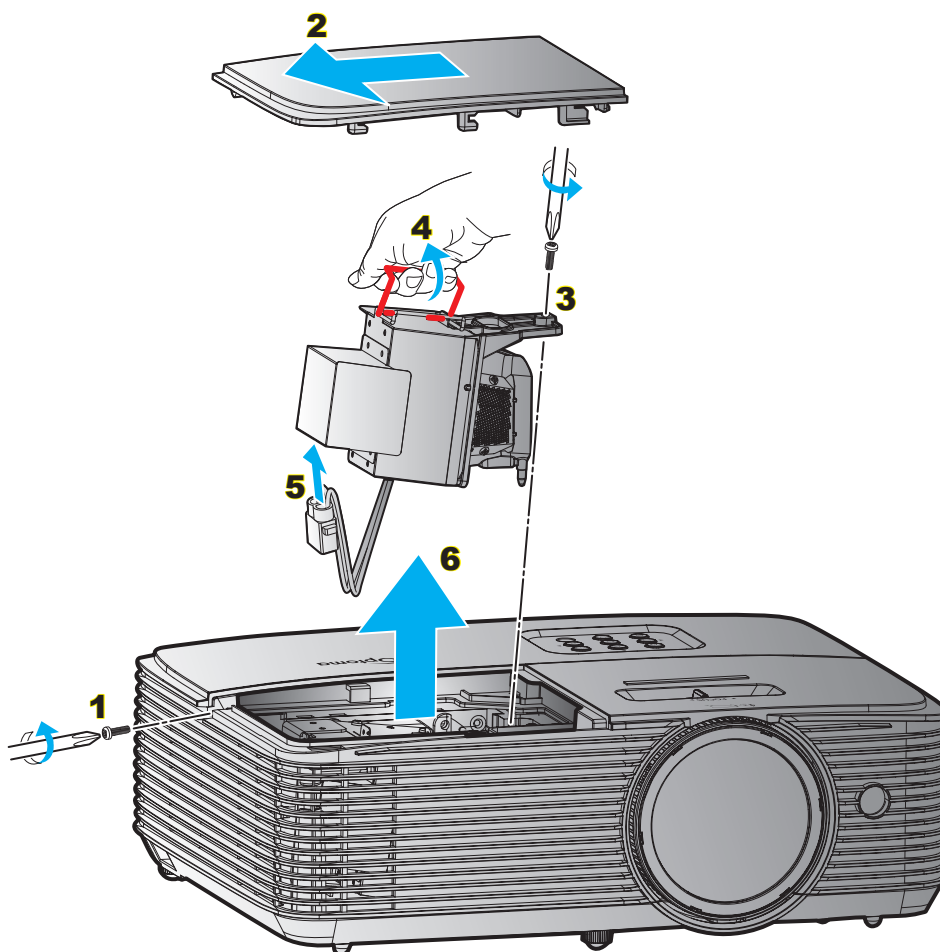

### Eljárás:

1. Kapcsolja ki a kivetítő tápfeszültségét a „**U**” gomb megnyomásával a távvezérlőn vagy a kivetítő billentyűzetén.
2. Várjon 30 percet, amíg a kivetítő kihűl.
3. Húzza ki a tápkábelt.
4. Lazítsa meg a fedelet rögzítő csavart. **1**
5. Távolítsa el a fedelet. **2**
6. Lazítsa meg a lámpamodult rögzítő csavart. **3**
7. Tolja fel a lámpa karját. **4**
8. Távolítsa el a lámpa vezetékét. **5**
9. Óvatosan húzza ki a lámpaegységet. **6**
10. A lámpaegység visszaszereléséhez végezze el az előző lépéseket fordított sorrendben.
11. Kapcsolja be a kivetítőt és nullázza a lámpa számlálóját.
12. Lámpa nullázása: (i) Nyomja meg a „Menü” → gombot (ii) Válassza a „Beállítás” → lehetőséget (iii) Válassza a „Lámpa-beállítás” → lehetőséget (iv) Válassza a „Lámpa nullázása” → lehetőséget (v) Válassza a „Igen” lehetőséget.

### Megjegyzés:

- Az izzó burkolatát és a lámpát rögzítő csavart nem lehet eltávolítani.
- A kivetítő nem kapcsolható be mindaddig, amíg a lámpa fedelét vissza nem helyezik a kivetítőre.
- Ne érintse meg a lámpa üvegből készült részeit. A kézzel rátapadó zsírtól a lámpa összetörhet. Puha, száraz kendővel tisztítsa meg a lámpaegységet, ha véletlenül hozzáérnek.

# KARBANTARTÁS

## A porszűrő beszerelése és tisztítása

### A porszűrő beszerelése

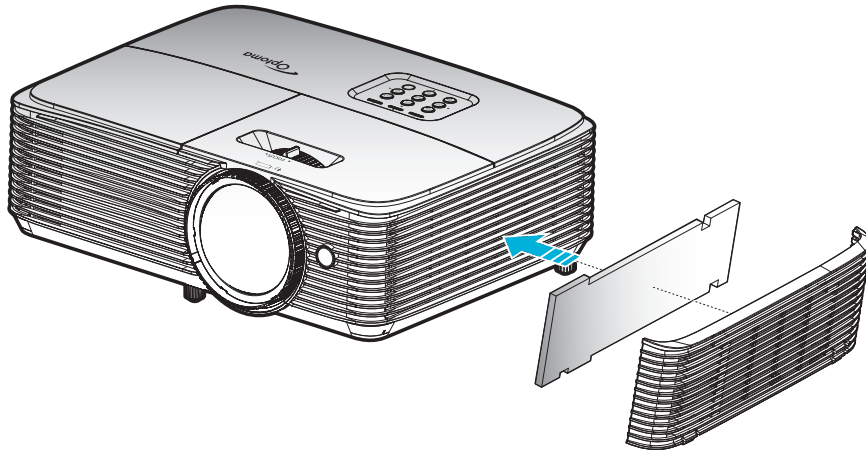

**Megjegyzés:** A porszűrők csak azon térségekben szükségesek/mellékeltek, ahol túlzott pormennyiség fordul elő.

### A porszűrő tisztítása

A porszűrő tisztítását háromhavonta javasoljuk elvégezni. Ha a környezet különösen poros, tisztítsa gyakrabban.

Eljárás:

1. Kapcsolja ki a kivetítő tápfeszültségét a „**⏻**” gomb megnyomásával a távvezérlőn vagy a kivetítő billentyűzetén.
2. Húzza ki a tápkábelt.
3. Óvatosan vegye ki a porszűrőt. **1**
4. Clean or replace the dust filter. **2**
5. A porszűrő visszahelyezéséhez végezze el az előző lépéseket fordított sorrendben.

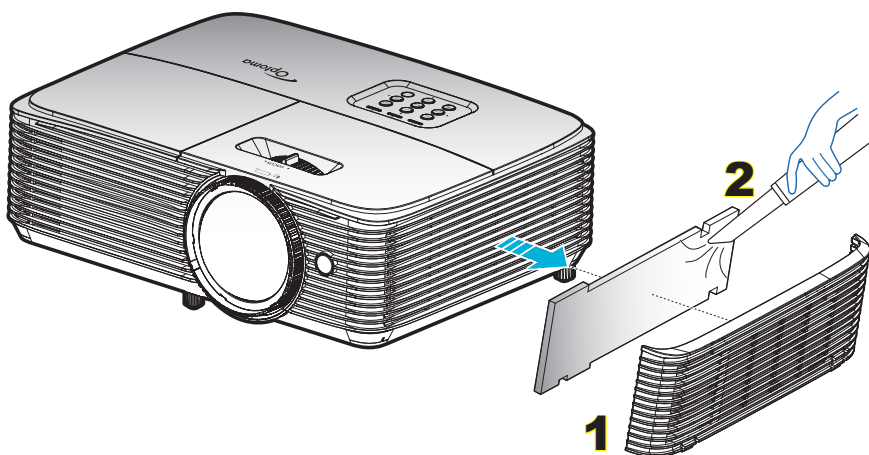

# TOVÁBBI INFORMÁCIÓ

## Kompatibilis felbontások

### HDMI 1.4 HDMI 2-höz

B0/Megállapított időzítés	B0/Szabvány időzítés	B0/Részletes időzítés	B1/Videó mód	B1/Részletes időzítés
720 x 400 @ 70Hz	1280 x 720 @ 60Hz	Natív időzítés:	720 x 480i @ 60Hz	1280 x 720p @ 60Hz
640 x 480 @ 60Hz	1280 x 800 @ 60Hz	1080p: 1920 x 1080 @ 60Hz	720 x 576i @ 50Hz	1366 x 768 @ 60Hz
640 x 480 @ 67Hz	1280 x 1024 @ 60Hz		720 x 480p @ 60Hz	1920 x 1080p @ 120Hz
640 x 480 @ 72Hz	1400 x 1050 @ 60Hz		720 x 576p @ 60Hz	3840 x 2160 @ 30Hz
640 x 480 @ 75 Hz	1600 x 1200 @ 60Hz		1280 x 720p @ 50Hz	
800 x 600 @ 56Hz	1440 x 900 @ 60Hz		1280 x 720p @ 60Hz	
800 x 600 @ 60Hz	1280 x 720 @ 120Hz		1920 x 1080i @ 50Hz	
800 x 600 @ 72Hz	1024 x 768 @ 120Hz		1920 x 1080i @ 60Hz	
800 x 600 @ 75 Hz			1920 x 1080p @ 50Hz	
832 x 624 @ 75 Hz			1920 x 1080p @ 60Hz	
1024 x 768 @ 60Hz			1920 x 1080p @ 24Hz	
1024 x 768 @ 70Hz			1920 x 1080p @ 25Hz	
1024 x 768 @ 75 Hz			1920 x 1080p @ 30Hz	
1280 x 1024 @ 75 Hz			640 x 480p @ 60Hz	
1152 x 870 @ 75 Hz			720 x 480p @ 60Hz	
			720 x 576p @ 50Hz	
			720 x 480i @ 60Hz	
			2880 x 480i @ 60Hz	
			1440 x 480p @ 60Hz	
			2880 x 576i @ 50Hz	
			1440 x 576p @ 50Hz	
			1440 x 576i @ 50Hz	

### HDMI 2.0 HDMI 1-hez

B0/Megállapított időzítés	B0/Szabvány időzítés	B0/Részletes időzítés	B1/Videó mód	B1/Részletes időzítés
720 x 400 @ 70Hz	1280 x 720 @ 60Hz	Natív időzítés:	720 x 480i @ 60Hz	3840 x 2160 @ 60Hz
640 x 480 @ 60Hz	1280 x 800 @ 60Hz	1080p: 1920 x 1080 @ 60Hz	720 x 576i @ 50Hz	1920 x 1080p @ 120Hz
640 x 480 @ 67Hz	1280 x 1024 @ 60Hz		720 x 480p @ 60Hz	
640 x 480 @ 72Hz	1400 x 1050 @ 60Hz		720 x 576p @ 50Hz	
640 x 480 @ 75 Hz	1600 x 1200 @ 60Hz		1280 x 720p @ 50Hz	
800 x 600 @ 56Hz	1440 x 900 @ 60Hz		1280 x 720p @ 60Hz	
800 x 600 @ 60Hz	1280 x 720 @ 120Hz		1920 x 1080i @ 50Hz	
800 x 600 @ 72Hz	1024 x 768 @ 120Hz		1920 x 1080i @ 60Hz	
800 x 600 @ 75 Hz			1920 x 1080p @ 50Hz	
832 x 624 @ 75 Hz			1920 x 1080p @ 60Hz	
1024 x 768 @ 60Hz			1920 x 1080p @ 24Hz	
1024 x 768 @ 70Hz			1920 x 1080p @ 25Hz	
1024 x 768 @ 75 Hz			1920 x 1080p @ 30Hz	
1280 x 1024 @ 75 Hz			640 x 480p @ 60Hz	
1152 x 870 @ 75 Hz			720 x 480p @ 60Hz	
			720 x 576P @ 50Hz	
			720 x 480i @ 60Hz	
			2880 x 480i @ 60Hz	
			1440 x 480p @ 60Hz	



# TOVÁBBI INFORMÁCIÓ

B0/Megállapított időzítés	B0/Szabvány időzítés	B0/Részletes időzítés	B1/Videó mód	B1/Részletes időzítés
			2880 x 576i @ 50Hz	
			1440 x 576p @ 50Hz	
			1440 x 576i @ 50Hz	
			3840 x 2160p @ 24Hz	
			3840 x 2160p @ 25Hz	
			3840 x 2160p @ 30Hz	
			3840 x 2160p @ 50Hz	
			3840 x 2160p @ 60Hz	
			4096 x 2160p @ 24Hz	
			4096 x 2160p @ 25Hz	
			4096 x 2160p @ 30Hz	
			4096 x 2160p @ 50Hz	
			4096 x 2160p @ 60Hz	

## True 3D videó jelforrás kompatibilitása

		Bemeneti időzítés			
<b>Bemeneti felbontás</b>	HDMI 1.4a 3D bemenet	1280 x 720p @ 50Hz	Top-and-Bottom		
		1280 x 720p @ 60Hz	Top-and-Bottom		
		1280 x 720p @ 50Hz	Kerettömörítés		
		1280 x 720p @ 60Hz	Kerettömörítés		
		1920 x 1080i @ 50Hz	Egymás melletti (Félkép)		
		1920 x 1080i @ 60Hz	Egymás melletti (Félkép)		
		1920 x 1080p @ 24Hz	Top-and-Bottom		
		1920 x 1080p @ 24Hz	Kerettömörítés		
		HDMI 1.3	1920 x 1080i @ 50Hz	Egymás melletti (Félkép)	Bekapcsolt SBS mód mellett
	1920 x 1080i @ 60Hz				
	1280 x 720p @ 50Hz				
	1280 x 720p @ 60Hz				
	800 x 600 @ 60Hz				
	1024 x 768 @ 60Hz				
	1280 x 800 @ 60Hz				
	1920 x 1080i @ 50Hz		Top-and-Bottom	Bekapcsolt TAB mód mellett	
	1920 x 1080i @ 60Hz				
	1280 x 720p @ 50Hz				
	1280 x 720P @ 60Hz				
	800 x 600 @ 60Hz				
1024 x 768 @ 60Hz					
1280 x 800 @ 60Hz					
480i	HQFS	A 3D formátum Szekvenciális képkockák			

### Megjegyzés:

- Ha a 3D bemenet 1080p@24hz, a DMD az integrál többszörösével kell, hogy működjön 3D módban.
- Támogassa az NVIDIA 3DTV Play módot, ha nincs Optoma szabadalmi díj.
- Az 1080i@25Hz és a 720p@50Hz 100 Hz-en fog működni; az 1080p@24Hz 144 Hz-en fog működni; az egyéb 3D időzítés 120 Hz-en fog működni.

# TOVÁBBI INFORMÁCIÓ

## Képméret és vetítési távolság

A (16:9) vetítőképernyő átlójának hosszúsága		Vetítőképernyő mérete (Sz x Ma)				Vetítési távolság (D)				Eltérés (Hd)	
		Szélesség		Magasság		Nagy látószög		Tele			
(m)	(hüvelyk)	(m)	(hüvelyk)	(m)	(hüvelyk)	(m)	(láb)	(m)	(láb)	(m)	(hüvelyk)
0,9398	37	0,82	32,25	0,46	18,1	0,41	1,35	0,41	1,35	0,07	2,76
1,016	40	0,89	34,86	0,5	19,6	0,44	1,44	0,44	1,44	0,08	3,15
1,27	50	1,11	43,58	0,62	24,5	0,55	1,80	0,55	1,80	0,10	3,94
1,524	60	1,33	52,29	0,75	29,4	0,66	2,17	0,66	2,17	0,12	4,72
1,778	70	1,55	61,01	0,87	34,3	0,77	2,53	0,77	2,53	0,14	5,51
2,032	80	1,77	69,73	1	39,2	0,88	2,89	0,88	2,89	0,16	6,30
2,286	90	1,99	78,44	1,12	44,1	0,99	3,25	0,99	3,25	0,18	7,09
2,54	100	2,21	87,16	1,25	49	1,10	3,61	1,10	3,61	0,19	7,48
2,794	110	2,44	95,87	1,37	53,9	1,22	4,00	1,22	4,00	0,22	8,66
3,048	120	2,66	104,59	1,49	58,8	1,33	4,36	1,33	4,36	0,24	9,45
3,302	130	2,88	113,30	1,62	63,7	1,44	4,72	1,44	4,72	0,26	10,24
3,556	140	3,10	122,02	1,74	68,6	1,55	5,09	1,55	5,09	0,28	11,02
3,81	150	3,32	130,74	1,87	73,5	1,66	5,45	1,66	5,45	0,30	11,81
4,064	160	3,54	139,45	1,99	78,4	1,77	5,81	1,77	5,81	0,32	12,60
4,318	170	3,76	148,17	2,12	83,3	1,88	6,17	1,88	6,17	0,34	13,39
4,572	180	3,98	156,88	2,24	88,2	1,99	6,53	1,99	6,53	0,36	14,17
4,826	190	4,21	165,60	2,37	93,1	2,10	6,89	2,10	6,89	0,37	14,57
5,08	200	4,43	174,32	2,49	98,1	2,21	7,25	2,21	7,25	0,40	15,75
5,334	210	4,65	183,03	2,62	103	2,32	7,61	2,32	7,61	0,41	16,14
5,588	220	4,87	191,75	2,74	107,9	2,43	7,97	2,43	7,97	0,44	17,32
5,842	230	5,09	200,46	2,86	112,8	2,54	8,33	2,54	8,33	0,46	18,11
6,096	240	5,31	209,18	2,99	117,7	2,65	8,69	2,65	8,69	0,48	18,90
6,35	250	5,53	217,89	3,11	122,6	2,76	9,06	2,76	9,06	0,50	19,69
6,604	260	5,76	226,61	3,24	127,5	2,87	9,42	2,87	9,42	0,52	20,47
6,858	270	5,98	235,33	3,36	132,4	2,98	9,78	2,98	9,78	0,54	21,26
7,112	280	6,20	244,04	3,49	137,3	3,09	10,14	3,09	10,14	0,55	21,65
7,366	290	6,42	252,76	3,61	142,2	3,20	10,50	3,20	10,50	0,58	22,83
7,62	300	6,64	261,47	3,74	147,1	3,31	10,86	3,31	10,86	0,59	23,23

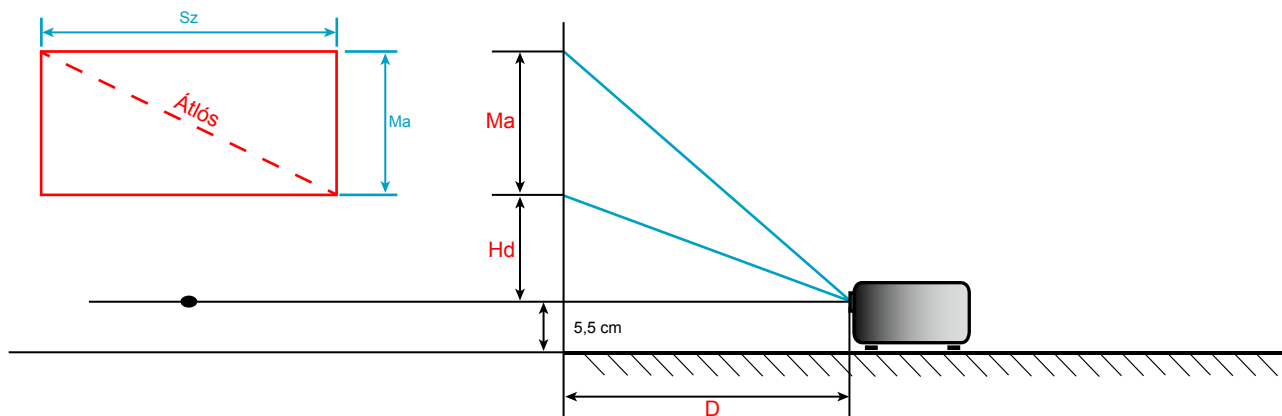

# TOVÁBBI INFORMÁCIÓ

## A kivetítő méretei és a mennyezeti tartó felszerelése

1. A kivetítő sérülésének elkerülése érdekében kérjük, használja az Optoma által ajánlott szerelőkészletet a felszereléshez.
2. Amennyiben harmadik fél által forgalmazott mennyezeti szerelőkészletet kíván használni, győződjön meg arról, hogy a kivetítőt tartó konzol rögzítésére szolgáló csavarok megfelelnek az alábbi előírásoknak:
  - Csavar típusa: M4\*3
  - Minimális csavar hosszúság: 10 mm

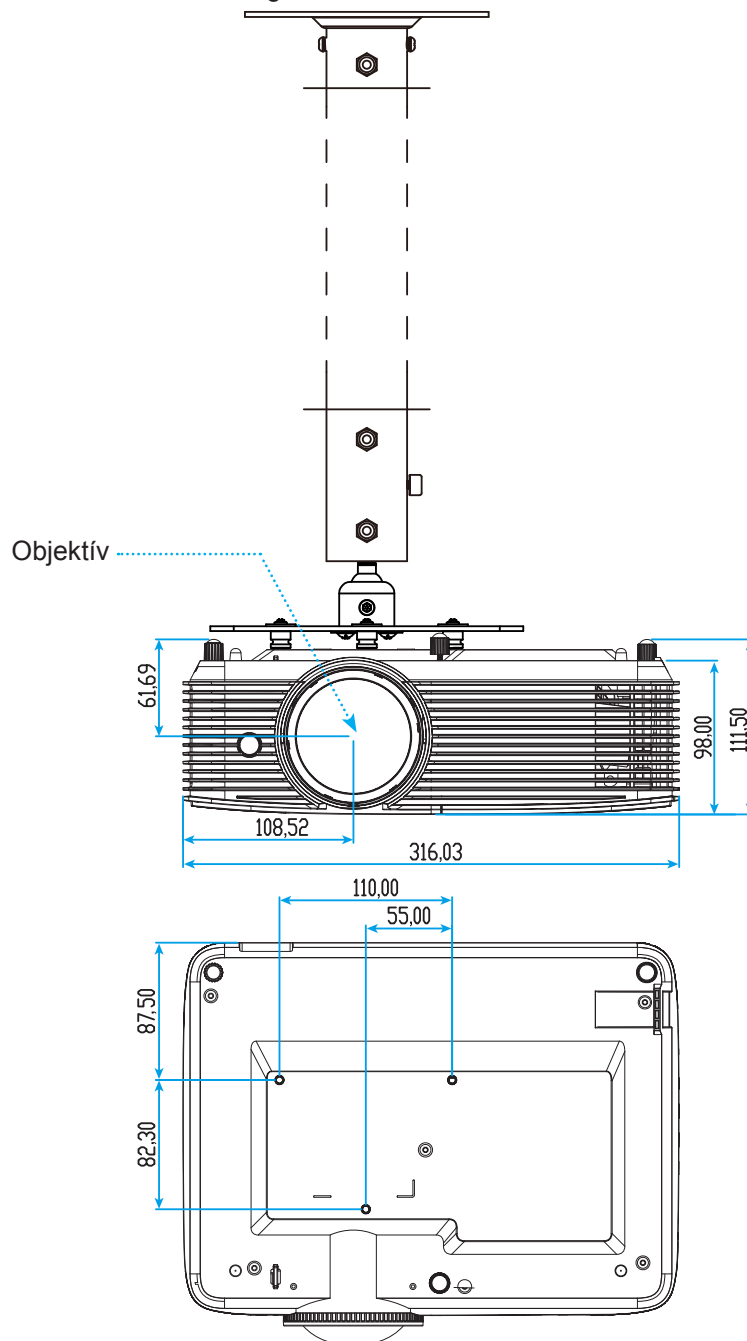

Egység: mm

**Megjegyzés:** Jegyezze meg, hogy a helytelen telepítés miatti sérülés érvényteleníti a garanciát.



Figyelmeztetés:

- Ha más gyártótól vásárol mennyezetre szerelő konzolt, megfelelő méretű csavarokat használjon a kivetítő rögzítéséhez. A szerelőlemez vastagságától függően a csavar mérete eltérő lehet.
- Győződjön meg arról, hogy a mennyezet és a kivetítő alja között legalább 10 cm távolság van.
- A kivetítőt ne telepítse hőforrás közelében.





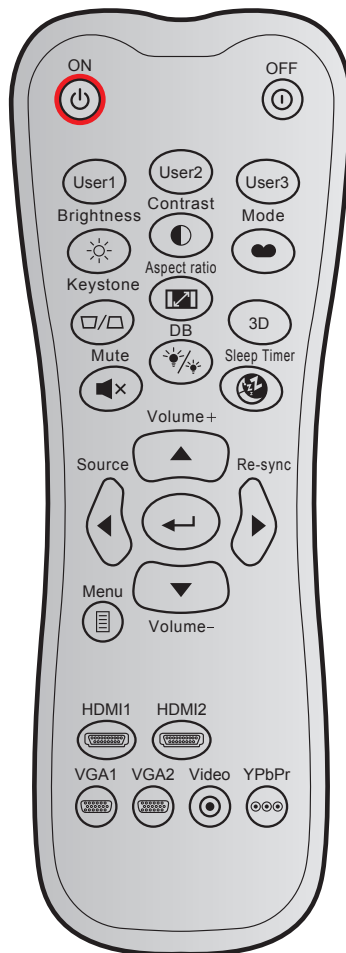







# TOVÁBBI INFORMÁCIÓ

## Infravörös távvezérlő 1-kódok



Billentyű		Egyedi kód		Adatkód 3. bájtt	Nyomtatógomb leírás	Leírás
		1. bájtt	2. bájtt			
Bekapcsolás		32	CD	02	BE	Nyomja meg a kivetítő bekapcsolásához.
Kikapcsolja		32	CD	2E	KI	Nyomja meg a kivetítő kikapcsolásához.
Felhasználói 1		32	CD	36	Felhasználói1	Felhasználó által definiált billentyűk. Lásd a 36. oldalt a beállítást illetően.
Felhasználói 2		32	CD	65	Felhasználói2	
Felhasználói 3		32	CD	66	Felhasználói3	
Fényerő		32	CD	41	Fényerő	A kép fényerejének beállításához.
Kontraszt		32	CD	42	Kontraszt	A kép legvilágosabb és legsötétebb részei közötti különbséget lehet szabályozni.
Megjelenítési mód		32	CD	05	Mód	Válasszon megjelenítési módot a különféle alkalmazásokhoz optimalizált beállítások alkalmazásához. Lásd: 29. oldal.
Trapézkorrekció		32	CD	07	Trapézkorrekció	A kivetítő megdőntése által okozott képtorzítás kioltására való.
Képarány		32	CD	64	Képarány	Nyomja meg a megjelenített kép arányának módosításához.
3D		32	CD	89	3D	Kézzel válassza ki azt a 3D módot, amely leginkább megfelel a 3D tartalomnak.
Hangerő +		32	CD	09	Hangerő +	Állítsa át a hangerő növeléséhez.

# TOVÁBBI INFORMÁCIÓ

Billentyű		Egyedi kód		Adatkód	Nyomtatógomb leírás	Leírás
		1. bájt	2. bájt	3. bájt		
Négyirányú billentyűk		32	CD	11	▲	Használja a ▲, ◀, ▶, or ▼ gombot elemek kiválasztásához, illetve azok beállításainak elvégzéséhez.
		32	CD	10	◀	
		32	CD	12	▶	
		32	CD	14	▼	
Forrás		32	CD	18	Forrás	Nyomja meg a „Source” gombot a bemeneti jelforrás kiválasztásához.
Enter gomb		32	CD	0F		Megerősíti a választást.
Újraszinkr.		32	CD	04	Újraszinkr.	A kivetítőt automatikusan a bemeneti jelforráshoz hangolja.
Hangerő -		32	CD	0C	Hangerő -	Állítsa át a hangerő csökkentéséhez.
Menü		32	CD	0E	Menü	A kivetítő képernyőmenüinek megjelenítése vagy bezárása.
HDMI 1		32	CD	16	HDMI1	Nyomja meg a „HDMI1” gombot a HDMI 1 forrás kiválasztásához.
HDMI 2		32	CD	30	HDMI2	A „HDMI2” megnyomásával a HDMI 2 / MHL csatlakozó közül választhat forrást.
VGA1		32	CD	1B	VGA1	Nyomja meg a „VGA1” gombot a VGA bemenet csatlakozóra váltáshoz.
VGA2		32	CD	1E	VGA2	Nincs funkció
Videó		32	CD	1C	Videó	Nincs funkció
YPbPr		32	CD	17	YPbPr	Nincs funkció





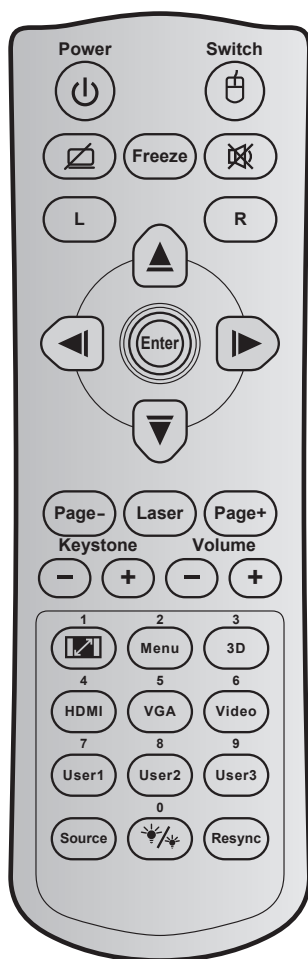

# TOVÁBBI INFORMÁCIÓ

## Infravörös távvezérlő 2-kódok



Billentyű	Billentyűkép	Billentyűkód	Nyomtatógomb leírás	Leírás
Lámpaerősség		81	Be-/kikapcsolás	Nyomja meg a kivetítő be- / kikapcsoláshoz.
Váltás		3E	Váltás	Nyomja meg az USB egér be- / kikapcsolásához.
Üres kép megjelenítése / hang némítása		8A		Nyomja meg a vetített kép elrejtéséhez / felfedéséhez és a hang ki- / bekapcsolásához.
Kimerevítés		8B	Kimerevítés	Nyomja meg a vetített kép kimerevítéséhez.
Némítás		92		Nyomja meg a hang ideiglenes ki- / bekapcsolásához.
Egér bal kattintás	L	CB	L	Bal egérgomb-kattintásként működik.
Egér jobb kattintás	R	CC	R	Jobb egérgomb-kattintásként működik.
Négyirányú kiválasztógombok		C6	Felfelé nyíl	Használja a ▲ ▼ ◀ ▶ gombot elemek kiválasztásához, illetve azok beállításainak elvégzéséhez.
		C8	Bal nyíl	
		C9	Jobb nyíl	
		C7	Lefelé nyíl	
Enter		C5	Enter	Megerősíti a választást.
		CA	Enter	

# TOVÁBBI INFORMÁCIÓ

Billentyű		Billentyűkód	Nyomtatógomb leírás	Leírás
Oldal -		C2	Oldal -	Nyomja meg, hogy lefelé görgessen.
Lézer		N/A	Lézer	Használja lézermutatóként.
Oldal +		C1	Oldal +	Nyomja meg, hogy felfelé görgessen.
Trapézkorrekció		85	Trapézkorrekció +	Nyomja meg a gombot a kivetítő megdöntése által okozott képtorzítás kioltásához.
		84	Trapézkorrekció -	
Hangerő		8C	Hangerő +	Nyomja meg a hangerő növeléséhez / csökkentéséhez.
		8F	Hangerő -	
Képarány / 1		98	 / 1	<ul style="list-style-type: none"> <li>Nyomja meg a megjelenített kép arányának módosításához.</li> <li>A számbillentyűzeten a „1”-nek felel meg.</li> </ul>
Menü / 2		88	Menü / 2	<ul style="list-style-type: none"> <li>Nyomja meg a kivetítő képernyőmenüinek megjelenítéséhez vagy bezárásához.</li> <li>A számbillentyűzeten a „2”-nek felel meg.</li> </ul>
Három dimenzió / 3		93	Három dimenzió / 3	<ul style="list-style-type: none"> <li>Nyomja meg, hogy kézzel válasszon 3D módot, amely leginkább megfelel a 3D tartalomnak.</li> <li>A számbillentyűzeten a „3”-nak felel meg.</li> </ul>
HDMI / 4		86	HDMI / 4	<ul style="list-style-type: none"> <li>Nyomja meg a HDMI jelforrás kiválasztásához.</li> <li>A számbillentyűzeten a „4”-nek felel meg.</li> </ul>
VGA / 5		D0	VGA / 5	<ul style="list-style-type: none"> <li>Nyomja meg a VGA jelforrás kiválasztásához.</li> <li>A számbillentyűzeten a „5”-nek felel meg.</li> </ul>
Videó / 6		D1	Videó / 6	A számbillentyűzeten a „6”-nak felel meg.
Felhasználói 1 / 7; Felhasználói 2 / 8; Felhasználói 3 / 9		D2	Felhasználói 1/7	<ul style="list-style-type: none"> <li>Felhasználó által definiált billentyűk. Lásd a 38. oldalt a beállítást illetően.</li> <li>A számbillentyűzeten a „7”-es, „8”-as, illetve „9”-esnek felel meg.</li> </ul>
		D3	Felhasználói 2/8	
		D4	Felhasználói 3/9	
Source		C3	Source	Nyomja meg egy bemeneti jelforrás kiválasztásához.
Fényerő-mód / 0		96	 / 0	<ul style="list-style-type: none"> <li>Nyomja meg, hogy automatikusan beállítsa a kép fényerejét az optimális kontraszt érdekében.</li> <li>A számbillentyűzeten a „0”-nak felel meg.</li> </ul>
Újraszinkr.		C4	Újraszinkr.	Nyomja meg, hogy automatikusan a bemeneti jelforráshoz szinkronizálja a kivetítőt.

# TOVÁBBI INFORMÁCIÓ

## Hibaelhárítás

Ha problémát tapasztal a kivetítővel kapcsolatban, forduljon az alábbi hibaelhárítási útmutatóhoz. Ha a probléma továbbra is fennmarad, vegye fel a kapcsolatot viszonteladójával vagy a helyi szervizközponttal.

### Képproblémák



*A kép nem jelenik meg.*

- Ellenőrizze, hogy az összes kábel és tápcsatlakozó megfelelően és biztonságosan rögzül-e, az „Üzembe helyezés” szakaszban írottak szerint.
- Ellenőrizze, hogy a tűk és csatlakozók nem hajlottak vagy törtek el.
- Ellenőrizze a vetítőlámpa megfelelő beszereltségét. Kérjük, tekintse át a „A lámpa cseréje” című szakaszt.
- Győződjön meg arról, hogy a „Némítás” funkció nincs bekapcsolva.



*A kép nem éles*

- Állítsa be a fókuszt a fókuszkarral.
- Győződjön meg arról, hogy a vetítővásznon távolsága a tartományon belül van. (Lásd a következő oldalt: 46).



*A kép megnyúlik, amikor 16:9 képarányú DVD filmet játszik le*

- Ha a anamorf vagy 16:9 képformátumú DVD filmet játszik le, a kivetítő a képet a legjobb minőségben 16:9 beállításban jeleníti meg.
- Ha Letterbox (LBX) képformátumú DVD-filmet játszik le, módosítsa a formátumot Letterbox (LBX) beállításra a kivetítő OSD menüjében.
- Ha 4:3 képformátumú DVD filmet játszik le, módosítsa a formátumot 4:3 beállításra a kivetítő OSD menüjében.
- Állítsa a megjelenítési formátumot 16:9 (széles) képméretarányra a DVD-lejátszón.



*A kép túl kicsi vagy túl nagy*

- A zoomkar (csak a szabványos lencsével felszerelt típus esetében) forgatásával állítsa be a kép méretét.
- Helyezze a kivetítőt a vászonhoz közelebbre vagy messzebbre.
- Nyomja meg a „Menü” gombot a kivetítő kezelőpanelén, és navigáljon a „Kijelző → Képarány” menübe. Próbálkozzon különböző beállításokkal.



*A kép oldalai ferdék.:*

- Ha lehetséges, helyezze át a kivetítőt úgy, hogy a vetítővásznon közepe felé nézzen és annak alsó széle alatt legyen.
- Használja a „Kijelző → Trapézkorrekció” lehetőséget az OSD-menüben a beállítás elvégzéséhez.





*A kép fordított.*



- Válassza ki a „Beállítás → Kivetítés” lehetőséget az OSD-menüben, és állítsa be a vetítés irányát.



# TOVÁBBI INFORMÁCIÓ

-  *Homályos dupla kép*
- Ha megnyomja a „3D” gombot és „Auto” állapotra vált, elkerülheti, hogy a hagyományos 2D kép homályos, dupla képként jelenjen meg.
-  *Két kép, egymás melletti formátumban.*
- Ha a bemeneti jel HDMI 1.3 2D 1080i egymás melletti jel, nyomja meg a „3D” gombot és váltson az „Egymás melletti” opcióra.
-  *A kép nem jelenik meg 3D-ben.*
- Ellenőrizze, hogy nem merült-e ki a 3D szemüveg eleme.
  - Ellenőrizze, hogy be van-e kapcsolva a 3D szemüveg.
  - Ha a bemeneti jel HDMI 1.3 2D (1080i egymás melletti jel fele), nyomja meg a „3D” gombot és váltson az „Egymás melletti” opcióra.

## Egyéb problémák

-  *A kivetítő nem reagál semmilyen kezelőszervre*
- Ha lehetséges, kapcsolja ki a kivetítőt, majd húzza ki a tápkábelt, és várjon legalább 20 másodpercig, míg újra nem csatlakoztatja.
-  *A lámpa kiég, vagy pukkanó hangot ad ki*
- Amint a lámpa eléri élettartama végét, kiég és hangos pukkanó hangot adhat ki. Ha ez történik, a kivetítő addig nem kapcsolódik be, amíg ki nem cserélik a lámpamodult. A lámpa cseréjéhez kövesse „A lámpa cseréje” részben található eljárásokat (41-42. oldal).

## Távvezérlő problémák

-  *Ha a távvezérlő nem működik*
- Ellenőrizze, hogy a távvezérlő működési szöge a kivetítő IR vevőjéhez viszonyítva  $\pm 15^\circ$ -on belül van.
  - Győződjön meg arról, hogy a kivetítő és a távirányító között nincs semmiféle akadály. A kivetítőtől 6 méteren (20 lábon) belül legyen.
  - Győződjön meg arról, hogy helyesen helyezték be az elemeket.
  - Cserélje ki a lemerült elemeket.

# TOVÁBBI INFORMÁCIÓ





## Figyelmeztető jelzés

Ha a figyelmeztető lámpák (lásd alább) bekapcsolódnak vagy villognak, a kivetítő automatikusan kikapcsol:

- Ha a „LÁMPA” LED folyamatos vörös színnel világít és a „Be/Készenlét” jelzőfény vörösén villog.
- Ha a „HŐMÉRSÉKLET” LED folyamatos vörös színnel világít és a „Be/Készenlét” jelzőfény vörösén villog. Ez azt jelzi, hogy a kivetítő túlmelegedett. Normális esetben a kivetítőt lehűlés után újra be lehet kapcsolni.
- Ha a „HŐMÉRSÉKLET” LED vörös színnel villog és a „Be/Készenlét” jelzőfény vörösén villog.

Húzza ki a tápkábelt, várjon 30 másodpercig és próbálkozzon újra. Ha a figyelmeztető fény újra kigyullad vagy villog, segítségért vegye fel a kapcsolatot a legközelebbi szervizzel.

## LED fény jelentése

Message	 Bekapcsolt állapot LED	 Bekapcsolt állapot LED	 Hőmérséklet LED	 Lámpa LED
	(Vörös)	(Zöld vagy kék)	(Vörös)	(Vörös)
Készenléti állapot (Hálózati tápkábel bemenet)	Folyamatosan világít			
Bekapcsolt állapot (Bemelegedés)		Villog (0,5 mp ki / 0,5 mp be)		
Bekapcsolás és lámpavilágítás		Folyamatosan világít		
Kikapcsolás (hűtés)		Villog (0,5 mp ki / 0,5 mp világít). Visszatér folyamatos vörös fényre, amikor a hűtőventilátor kikapcsolódik.		
Gyors újraindítás (100 mp)		Villog (0,25 mp ki / 0,25 mp be)		
Hiba (Lámpahiba)	Villog			Folyamatosan világít
Hiba (Hibás ventilátor)	Villog		Villog	
Hiba (Magas hőmérs.)	Villog		Folyamatosan világít	

- Kikapcsolás:

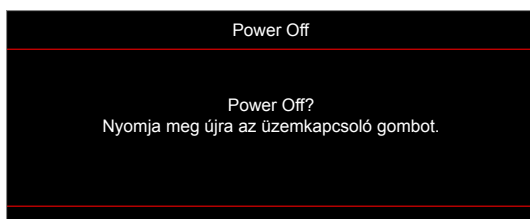

- Lámpa-figyelmeztetés:

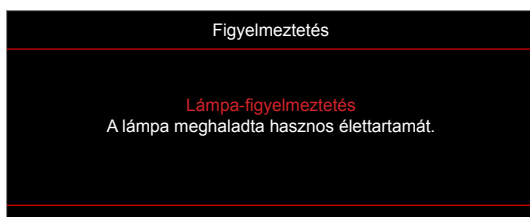

# TOVÁBBI INFORMÁCIÓ

- Hőmérséklet-figyelmeztetés:



- A ventilátor meghibásodott:

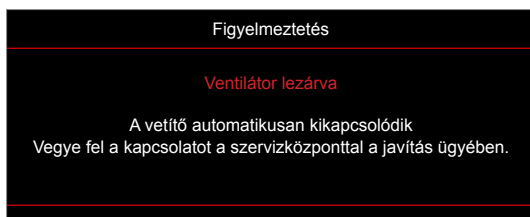

- Megjelenítési tartományon kívül:

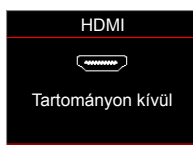

- Kikapcsolási figyelmeztetés:

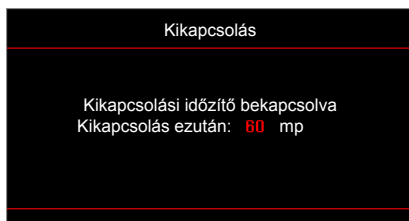

- Biztonsági időzítő riasztás:

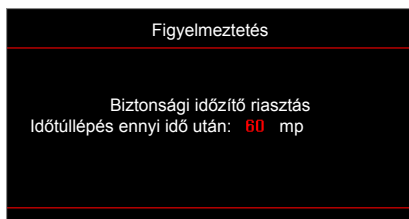

# TOVÁBBI INFORMÁCIÓ

## Műszaki adatok

Optikai	Leírás
Eredeti felbontás	1080p
Maximális felbontás	3840 x 2160 (60Hz)
Objektív	Manuális fókusz
Kép mérete (átlós)	36,2" ~ 316,8" optimalizált értékkel 89,1"-nél
Vetítési távolság	1 m ~ 10 m optimalizált értékkel 1,493 m-nél

Elektromos	Leírás
Bemenetek	- HDMI v2.0 - HDMI/MHL v1.4 - USB2.0 USB-A - 5 V tápfeszültség, 1,5 A - VGA IN - 3,5 mm-es hangbemenet - RS232C csatlakozódugó (9 tűs D-SUB)
Kimenetek	- 3,5 mm-es hangkimenet - VGA Out
Control	USB A típus egér / szerviz funkcióhoz
Színvisszaadás	1073,4 millió szín
Képfrissítési sebesség	- Vízszintes pásztázási sebesség: 15,375–91,146 KHz - Függőleges pásztázási sebesség: 50–85 Hz (120 Hz a 3D-képes kivetítő esetében)
Szink. kompatibilitás	Külön szink.
Beépített hangszóró	Igen, 10 W
Tápfeszültség igény	100–240 V~ 50/60 Hz
Bemeneti áramerősség	3,3A
Energiafogyasztás	Fényes: - Jellemzően 230 W MAX 253 W 110 V~ mellett - Jellemzően 225 W MAX 248 W 220 V~ mellett Öko: - Jellemzően 190 W MAX 209 W 110 V~ mellett - Jellemzően 187 W MAX 206 W 220 V~ mellett

Mechanikai	Leírás
Felszerelés tájolása	Első, Hátsó, Mennyezeti - Első, Hátsó - Felső
Méreték	- 316 mm (Sz) x 243,5 mm (Mé) x 98 mm (Ma) (lábak nélkül) - 316 mm (Sz) x 243,5 mm (Mé) x 115 mm (Ma) (lábakkal)
Tömeg	3,0 ± 0,5kg
Környezeti feltételek	5 – 40°C működés közben; 10% – 85% páratartalom (lecsapódás nélkül)

**Megjegyzés:** A műszaki adatok előzetes értesítés nélkül megváltozhatnak.



# TOVÁBBI INFORMÁCIÓ

## Optoma globális képviseltek

Szerviz- és támogatásai információkért vegye fel a kapcsolatot a helyi képvisellel.



### USA

47697 Westinghouse Drive,  
Fremont, CA 94539, USA  
www.optomausa.com

 888-289-6786  
 510-897-8601  
 [services@optoma.com](mailto:services@optoma.com)



### Kanada

47697 Westinghouse Drive,  
Fremont, CA 94539, USA  
www.optomausa.com

 888-289-6786  
 510-897-8601  
 [services@optoma.com](mailto:services@optoma.com)

### Közép-Amerika

47697 Westinghouse Drive,  
Fremont, CA 94539, USA  
www.optomausa.com

 888-289-6786  
 510-897-8601  
 [services@optoma.com](mailto:services@optoma.com)



### Európa

Unit 1, Network 41, Bourne End Mills  
Hemel Hempstead, Herts,  
HP1 2UJ, United Kingdom  
www.optoma.eu  
Szerviz Tel.: +44 (0)1923 691865

 +44 (0) 1923 691 800  
 +44 (0) 1923 691 888  
 [service@tsc-europe.com](mailto:service@tsc-europe.com)



### Benelux BV

Randstad 22-123  
1316 BW Almere  
The Netherlands  
www.optoma.nl

 +31 (0) 36 820 0252  
 +31 (0) 36 548 9052



### Franciaország

Bâtiment E  
81-83 avenue Edouard Vaillant  
92100 Boulogne Billancourt, France

 +33 1 41 46 12 20  
 +33 1 41 46 94 35  
 [savoptoma@optoma.fr](mailto:savoptoma@optoma.fr)



### Spanyolország

C/ José Hierro,36 Of. 1C  
28522 Rivas VaciaMadrid,  
Spain

 +34 91 499 06 06  
 +34 91 670 08 32



### Németország

Wiesenstrasse 21 W  
D40549 Düsseldorf,  
Germany

 +49 (0) 211 506 6670  
 +49 (0) 211 506 66799  
 [info@optoma.de](mailto:info@optoma.de)

### Skandinávia



Lerpeveien 25  
3040 Drammen  
Norway

 +47 32 98 89 90  
 +47 32 98 89 99  
 [info@optoma.no](mailto:info@optoma.no)

PO.BOX 9515  
3038 Drammen  
Norway

### Korea

WOOMI TECH.CO.,LTD.  
4F, Minu Bldg.33-14, Kangnam-Ku,  
Seoul,135-815, KOREA  
korea.optoma.com

 +82+2+34430004  
 +82+2+34430005



### Japán

東京都足立区綾瀬3-25-18  
株式会社オーエス  
コンタクトセンター: 0120-380-495

 [info@os-worldwide.com](mailto:info@os-worldwide.com)  
[www.os-worldwide.com](http://www.os-worldwide.com)



### Tajvan

12F., No.213, Sec. 3, Beixin Rd.,  
Xindian Dist., New Taipei City 231,  
Taiwan, R.O.C.  
www.optoma.com.tw

 +886-2-8911-8600  
 +886-2-8911-6550  
 [services@optoma.com.tw](mailto:services@optoma.com.tw)  
[asia.optoma.com](http://asia.optoma.com)



### Hongkong

Unit A, 27/F Dragon Centre,  
79 Wing Hong Street,  
Cheung Sha Wan,  
Kowloon, Hong Kong

 +852-2396-8968  
 +852-2370-1222  
[www.optoma.com.hk](http://www.optoma.com.hk)

### Kína

5F, No. 1205, Kaixuan Rd.,  
Changning District  
Shanghai, 200052, China

 +86-21-62947376  
 +86-21-62947375  
[www.optoma.com.cn](http://www.optoma.com.cn)



P/N:36.7FN01G001-A