

Máy chiếu DLP®

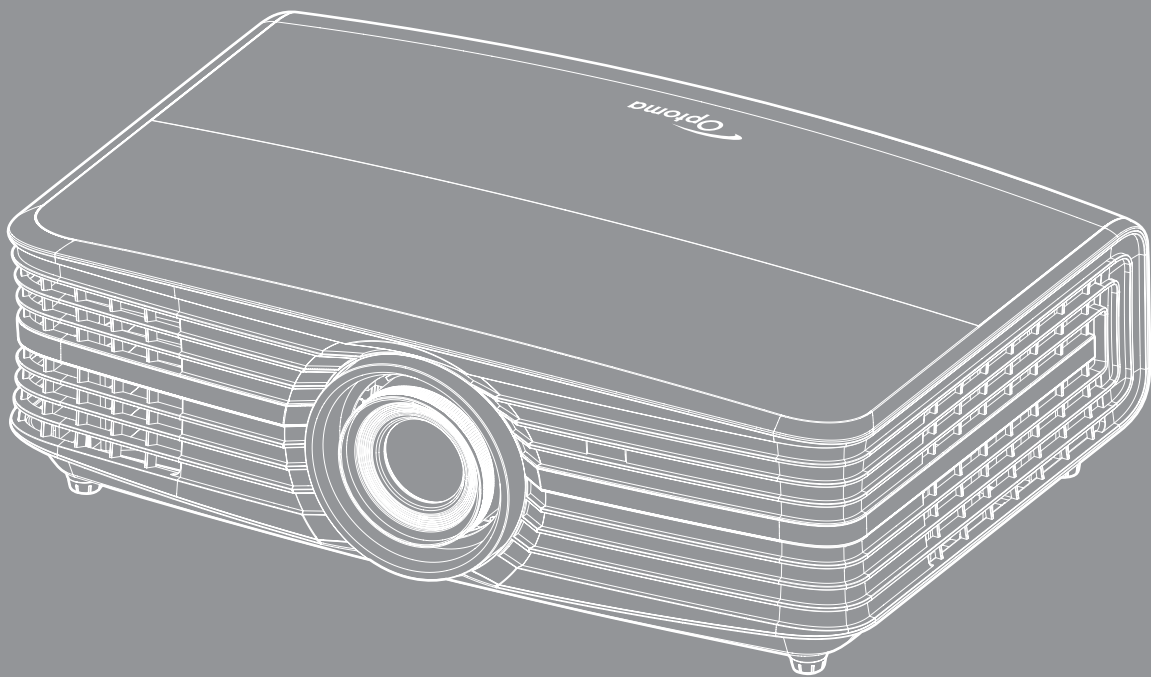

MỤC LỤC

AN TOÀN	4
<i>Hướng dẫn về an toàn quan trọng</i>	<i>4</i>
<i>Bản quyền</i>	<i>6</i>
<i>Khước từ trách nhiệm</i>	<i>6</i>
<i>Nhận biết thương hiệu</i>	<i>6</i>
<i>FCC</i>	<i>6</i>
<i>Tuyên bố về sự phù hợp của các quốc gia Liên minh Châu Âu</i>	<i>7</i>
<i>WEEE</i>	<i>7</i>
GIỚI THIỆU	8
<i>Tổng quan về gói sản phẩm</i>	<i>8</i>
<i>Phụ kiện chuẩn</i>	<i>8</i>
<i>Phụ kiện tùy chọn</i>	<i>8</i>
<i>Tổng quan về Sản phẩm</i>	<i>9</i>
<i>Các đầu nối</i>	<i>10</i>
<i>Bàn phím</i>	<i>11</i>
<i>Điều khiển từ xa</i>	<i>12</i>
THIẾT LẬP VÀ LẮP ĐẶT	13
<i>Lắp đặt máy chiếu</i>	<i>13</i>
<i>Kết nối các nguồn tín hiệu với máy chiếu</i>	<i>14</i>
<i>Điều chỉnh Hình ảnh chiếu</i>	<i>15</i>
<i>Thiết lập điều khiển từ xa</i>	<i>16</i>
SỬ DỤNG MÁY CHIẾU	18
<i>Bật/tắt nguồn máy chiếu</i>	<i>18</i>
<i>Chọn nguồn đầu vào</i>	<i>19</i>
SỬ DỤNG MÁY CHIẾU	20
<i>Điều hướng menu và các tính năng</i>	<i>20</i>
<i>Sơ đồ menu OSD</i>	<i>21</i>
<i>Hiển thị menu Điều chỉnh hình ảnh</i>	<i>29</i>
<i>Hiển thị menu Tỷ lệ khung hình</i>	<i>31</i>
<i>Hiển thị menu Mặt nạ biên</i>	<i>33</i>
<i>Hiển thị menu zoom số</i>	<i>33</i>
<i>Hiển thị menu Dịch chuyển hình ảnh</i>	<i>33</i>
<i>Menu loa âm thanh trong</i>	<i>33</i>
<i>Menu Tắt tiếng</i>	<i>33</i>
<i>Menu Âm lượng</i>	<i>33</i>
<i>Thiết lập menu Trình chiếu</i>	<i>34</i>
<i>Thiết lập menu Tùy chỉnh bóng đèn</i>	<i>34</i>
<i>Thiết lập menu Tùy chỉnh lọc</i>	<i>34</i>

<i>Thiết lập menu Tùy chỉnh nguồn</i>	34
<i>Menu Thiết lập bảo mật</i>	35
<i>Thiết lập menu Mẫu thử</i>	35
<i>Thiết lập menu Tùy chỉnh điều khiển</i>	35
<i>Thiết lập menu Mã nhận dạng (ID)</i>	35
<i>Menu thiết lập 12V Trigger</i>	36
<i>Thiết lập menu Lựa chọn</i>	36
<i>Menu thiết lập cài lại OSD</i>	37
<i>Menu LAN mạng</i>	37
<i>Menu điều khiển mạng</i>	38
<i>Menu Thiết lập cài đặt kiểm soát mạng</i>	39
<i>Menu Thông tin</i>	44



BẢO DƯỠNG 45

<i>Thay bóng đèn</i>	45
<i>Lắp đặt và vệ sinh tấm lọc bụi</i>	47

THÔNG TIN BỔ SUNG 48

<i>Độ phân giải tương thích</i>	48
<i>Cỡ hình và khoảng cách chiếu</i>	50
<i>Kích thước máy chiếu và lắp đặt giá treo trần</i>	52
<i>Mã điều khiển từ xa hồng ngoại</i>	53
<i>Khắc phục sự cố</i>	55
<i>Chỉ báo cảnh báo</i>	57
<i>Thông số kỹ thuật</i>	59
<i>Văn phòng toàn cầu của Optoma</i>	60

AN TOÀN

	Biểu tượng ánh chớp có đầu mũi tên trong tam giác đều nhằm mục đích cảnh báo người dùng về "điện thế nguy hiểm" không được cách điện trong vỏ ngoài của sản phẩm và độ lớn có thể đủ mạnh dẫn đến nguy cơ điện giật cho người.
	Dấu than trong tam giác đều nhằm mục đích cảnh báo người dùng về các hướng dẫn bảo dưỡng (bảo trì) và vận hành quan trọng trong tài liệu đi kèm thiết bị.

Vui lòng thực hiện theo mọi cảnh báo, thận trọng và bảo dưỡng được khuyến nghị trong sách hướng dẫn sử dụng này.

Hướng dẫn về an toàn quan trọng

- Để kéo dài tuổi thọ hiệu quả của đèn, đảm bảo giữ đèn bật trong ít nhất 60 giây và tránh tắt máy cưỡng bức.

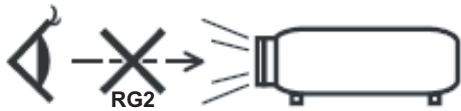

- Không được nhìn thẳng vào chùm tia sáng, RG2.
Giống như mọi nguồn sáng khác, không được nhìn thẳng vào chùm tia sáng trực tiếp, RG2 IEC 62471-5:2015.
- Không chặn các lỗ thông khí. Để đảm bảo hoạt động đáng tin cậy của máy chiếu và để bảo vệ chống quá nhiệt, bạn nên đặt máy chiếu ở vị trí không chặn lỗ thông khí. Ví dụ, không đặt máy chiếu trên bàn cà phê, ghế sofa, giường, v.v. chật chội. Không đặt máy chiếu ở nơi bí như giá sách hoặc ngăn kéo hạn chế luồng khí.
- Để giảm nguy cơ cháy và/hoặc điện giật, không để máy chiếu dính nước hoặc hơi ẩm. Không đặt gần các nguồn nhiệt như bộ tản nhiệt, máy sưởi, lò sấy hoặc bất kỳ thiết bị nào khác như bộ khuếch đại có tỏa nhiệt.
- Không để đồ vật hoặc chất lỏng lọt vào máy chiếu. Chúng có thể chạm vào các điểm điện thế nguy hiểm và làm ngắn mạch các bộ phận có thể dẫn đến cháy hoặc điện giật.
- Không sử dụng trong các điều kiện sau:
 - Trong môi trường nóng, lạnh hoặc ẩm khắc nghiệt.
 - (i) Đảm bảo nhiệt độ xung quanh phòng là 5°C ~ 40°C
 - (ii) Độ ẩm tương đối là 10% ~ 85%
 - Ở khu vực dễ có nhiều bụi bặm.
 - Gần một thiết bị phát ra từ trường mạnh.
 - Dưới ánh nắng trực tiếp.
- Không dùng máy chiếu ở những nơi có thể xuất hiện các loại khí dễ cháy nổ trong môi trường. Đèn bên trong máy chiếu trở nên rất nóng khi đang sử dụng và khí ga có thể bốc cháy và gây ra hỏa hoạn.
- Không sử dụng thiết bị nếu nó đã bị hỏng hoặc lạm dụng về mặt vật lý. Hư hỏng/lạm dụng vật lý có thể là (nhưng không giới hạn ở):
 - Thiết bị bị rơi.
 - Dây nguồn hoặc phích cắm bị hỏng.
 - Chất lỏng bị đổ vào máy chiếu.
 - Máy chiếu bị dính nước mưa hoặc hơi ẩm.
 - Một số vật rơi vào trong máy chiếu hoặc một số chi tiết bên trong bị lỏng.
- Không đặt máy chiếu trên bề mặt không ổn định. Máy chiếu có thể rơi và gây chấn thương cho mọi người hoặc máy chiếu có thể bị hỏng.

- Đừng che kín ánh sáng thoát ra từ ống kính máy chiếu khi đang hoạt động. Ánh sáng có thể làm nóng chảy vật dụng, gây bỏng hoặc phát cháy.
- Vui lòng không mở hoặc tháo rời máy chiếu vì việc này có thể dẫn đến điện giật.
- Không cố tự bảo dưỡng thiết bị. Mở hoặc tháo vỏ có thể làm bạn bị điện giật hoặc gặp rủi ro khác. Vui lòng liên hệ với Optoma trước khi bạn gửi thiết bị để sửa chữa.
- Xem vỏ ngoài của máy chiếu để biết các ký hiệu liên quan.
- Thiết bị chỉ được sửa chữa bởi nhân viên bảo dưỡng phù hợp.
- Chỉ sử dụng phụ tùng/phụ kiện do nhà sản xuất chỉ định.
- Không nhìn thẳng vào ống kính máy chiếu trong khi sử dụng. Ánh sáng chói có thể làm mắt bạn bị tổn thương.
- Hãy để thiết bị nguội trước khi thay đèn. Thực hiện theo các hướng dẫn như mô tả ở trang 45-46.
- Máy chiếu này sẽ tự phát hiện tuổi thọ của bóng đèn. Vui lòng đảm bảo thay bóng đèn khi nó hiển thị các thông báo cảnh báo.
- Cài lại chức năng "Thiết lập lại đèn" từ menu hiển thị trên màn hình "Cài đặt | Các chế độ của bóng đèn" sau khi thay cụm đèn.
- Khi tắt máy chiếu, vui lòng đảm bảo hoàn tất chu kỳ làm mát trước khi ngắt điện. Chờ 90 giây để máy chiếu nguội.
- Khi đèn đạt đến mức hết hạn sử dụng, thông báo "Vượt quá tuổi thọ đèn." sẽ hiển thị trên màn hình. Vui lòng liên hệ với đại lý bán hàng hoặc trung tâm bảo hành trong nước để được thay đèn càng sớm càng tốt.
- Tắt máy và rút phích cắm khỏi ổ cắm AC trước khi lau sản phẩm.
- Dùng khăn khô mềm với chất tẩy rửa nhẹ để lau hốc hiển thị. Sử dụng các chất tẩy rửa ăn mòn, chất sập hoặc dung môi để vệ sinh thiết bị.
- Ngắt phích cắm khỏi ổ cắm AC nếu không sử dụng sản phẩm trong thời gian dài.

Lưu ý: Khi bóng đèn hết tuổi thọ sử dụng, máy chiếu sẽ không bật được cho đến khi cụm đèn được thay. Để thay mới đèn, hãy thực hiện theo quy trình trong phần "Thay mới đèn" ở trang 45-46.

- Không lắp đặt máy chiếu ở những nơi có thể bị rung động hoặc va đập.
- Không chạm vào ống kính bằng tay trần.
- Tháo (các) cục pin ra khỏi điều khiển từ xa trước khi cất giữ. Nếu (các) cục pin vẫn để lại trong điều khiển từ xa trong thời gian dài, chúng có thể rò rỉ.
- Không sử dụng hoặc cất giữ máy chiếu ở những nơi có thể xuất hiện khói từ dầu hoặc thuốc lá, vì khói có thể ảnh hưởng bất lợi đến chất lượng hoạt động của máy chiếu.
- Hãy tuân thủ cách lắp đặt hướng máy chiếu thích hợp vì lắp đặt không quy chuẩn có thể ảnh hưởng đến hiệu suất máy chiếu.
- Sử dụng bộ ổ cắm điện và/hoặc bộ chống sốc điện. Vì sự cố cúp điện và yếu nguồn có thể LÀM HỎNG các thiết bị.

Bản quyền

Ấn bản này, kể cả mọi hình ảnh, minh họa và phần mềm, được bảo vệ theo các luật bản quyền quốc tế với mọi bản quyền được bảo lưu. Cấm tái bản số tay này cũng như bất cứ phần nào chứa bên trong mà không có sự đồng ý bằng văn bản của tác giả.

© Bản quyền 2017

Khước từ trách nhiệm

Thông tin trong tài liệu này có thể chịu sự thay đổi mà không cần thông báo trước. Nhà sản xuất không đưa ra bất cứ tuyên bố hoặc chính sách bảo hành nào đối với các nội dung liên quan và đặc biệt khước từ mọi chính sách bảo hành gián tiếp về tính thương mại hay khả năng tương thích của sản phẩm cho bất kỳ mục đích cụ thể nào. Nhà sản xuất có quyền sửa đổi ấn bản này và thỉnh thoảng thay đổi nội dung liên quan mà không có trách nhiệm thông báo cho bất cứ cá nhân nào về những chỉnh sửa hay thay đổi đó.

Nhận biết thương hiệu

Kensington là thương hiệu đã đăng ký tại Mỹ của ACCO Brand Corporation với các số đăng ký đã được cấp và các ứng dụng đang chờ cấp bằng sáng chế ở những nước khác trên toàn thế giới.

HDMI, Biểu tượng HDMI và High-Definition Multimedia Interface (Giao diện đa phương tiện độ nét cao) là các thương hiệu hoặc thương hiệu đã đăng ký của HDMI Licensing LLC ở Mỹ và các nước khác.

DLP®, DLP Link và logo DLP là các thương hiệu đã đăng ký của Texas Instruments và BrilliantColor™ là thương hiệu của Texas Instruments.

Tất cả các tên sản phẩm khác sử dụng trong sổ hướng dẫn này là tài sản của các công ty sở hữu riêng và đã được công nhận.

MHL, Biểu tượng Mobile High-Definition Link và MHL là thương hiệu của MHL Licensing, LLC.

FCC

Thiết bị này đã được kiểm thử và chứng tỏ tuân thủ các giới hạn đối với thiết bị kỹ thuật số loại B chiều theo Phần 15 của quy định FCC. Các giới hạn này nhằm cung cấp sự bảo vệ hợp lý trước nhiễu sóng có hại trong lắp đặt tại gia đình. Thiết bị này tạo ra, sử dụng và có thể phát ra năng lượng có tần số radio và, nếu không được lắp đặt và sử dụng theo đúng hướng dẫn, nó có thể làm nhiễu sóng có hại đối với liên lạc bằng radio.

Tuy nhiên, không có đảm bảo rằng nhiễu sóng sẽ không xuất hiện ở một cách lắp đặt cụ thể nào. Nếu thiết bị này gây ra nhiễu sóng có hại đối với việc tiếp nhận radio hoặc truyền hình, có thể xác định điều này bằng cách bật và tắt thiết bị, người dùng nên cố khắc phục nhiễu sóng bằng một hoặc các biện pháp sau:

- Đổi hướng hoặc đổi vị trí ăng ten nhận tín hiệu.
- Tăng khoảng cách giữa thiết bị và bộ nhận tín hiệu.
- Cắm thiết bị vào ổ cắm của mạch điện khác với nơi cắm bộ nhận tín hiệu.
- Tham khảo ý kiến của đại lý hoặc kỹ thuật viên radio/truyền hình có kinh nghiệm để được trợ giúp.

Thông báo: Cáp có vỏ bọc

Mọi kết nối tới các thiết bị máy tính phải sử dụng cáp có vỏ bọc để tuân thủ các quy định FCC.

Chú ý

Các thay đổi hoặc chỉnh sửa không được thông qua trực tiếp bởi nhà sản xuất có thể khiến cho người dùng mất quyền sử dụng máy chiếu này vốn được cấp phép bởi Ủy ban Truyền thông Liên bang.

Điều kiện hoạt động

Thiết bị này tuân thủ Phần 15 của quy định FCC. Hoạt động phải tuân theo hai điều kiện sau:

1. Thiết bị này có thể không gây nhiễu sóng có hại và
2. Thiết bị này phải chấp nhận mọi nhiễu sóng được nhận, bao gồm nhiễu sóng có thể dẫn đến hoạt động không mong muốn.

Thông báo: Người dùng Canada

Thiết bị kỹ thuật số loại B này tuân thủ tiêu chuẩn ICES-003 của Canada.

Remarque à l'intention des utilisateurs canadiens

Cet appareil numérique de la classe B est conforme à la norme NMB-003 du Canada.

Tuyên bố về sự phù hợp của các quốc gia Liên minh Châu Âu

- Chỉ thị EMC 2014/30/EC (bao gồm các sửa đổi)
- Chỉ thị 2014/35/EC về điện thế thấp
- Chỉ thị 1999/5/EC về R & TTE (nếu sản phẩm có chức năng RF)

WEEE



Hướng dẫn thải bỏ

Không bỏ thiết bị điện tử này vào thùng rác khi thải bỏ. Để giảm thiểu ô nhiễm và đảm bảo sự bảo vệ tối đa cho môi trường toàn cầu, hãy tái chế thiết bị này.

GIỚI THIỆU

Tổng quan về gói sản phẩm

Cẩn thận mở hộp đựng và xác nhận là bạn đã nhận các mặt hàng như liệt kê dưới đây thuộc phụ kiện chuẩn. Một số mặt hàng thuộc phụ kiện chuẩn có thể không có sẵn tùy theo mẫu sản phẩm, thông số kỹ thuật và khu vực mua hàng của bạn. Hãy kiểm tra với nơi mua hàng của bạn. Một số phụ kiện có thể khác nhau tùy theo khu vực.

Thẻ bảo hành chỉ được kèm theo ở một số khu vực cụ thể. Hãy liên hệ với đại lý bán hàng để có thông tin chi tiết.

Phụ kiện chuẩn

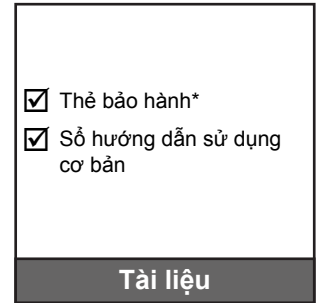
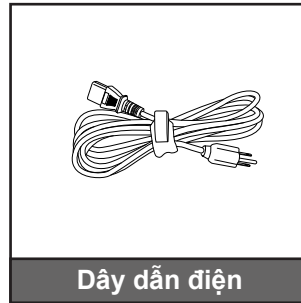
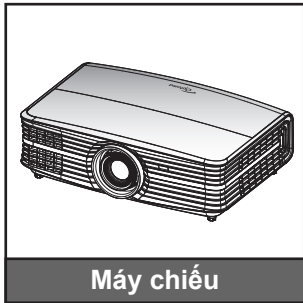

Lưu ý:

- Điều khiển từ xa được gửi kèm pin.
- * Để có thông tin bảo hành cho khu vực châu Âu, hãy truy cập www.optoma.com.

Phụ kiện tùy chọn

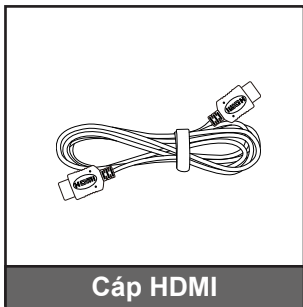

Lưu ý: Các phụ kiện tùy chọn khác nhau tùy thuộc vào mẫu, thông số kỹ thuật và khu vực.

GIỚI THIỆU

Tổng quan về Sản phẩm

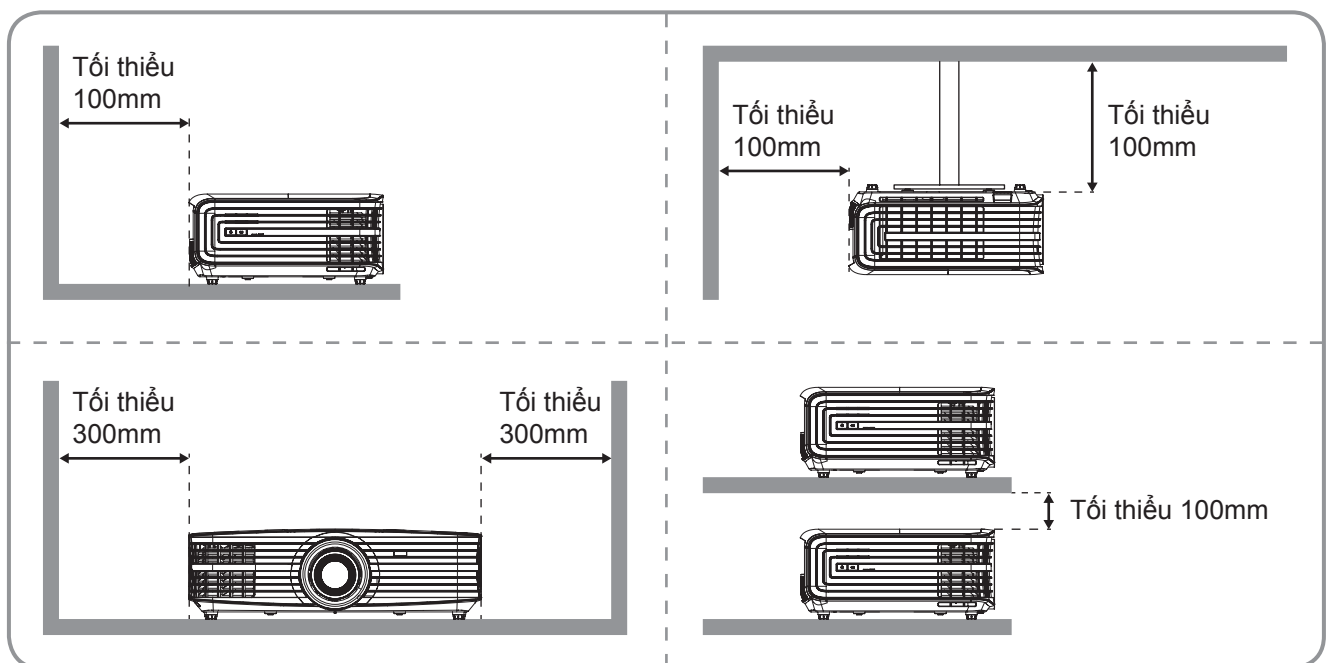
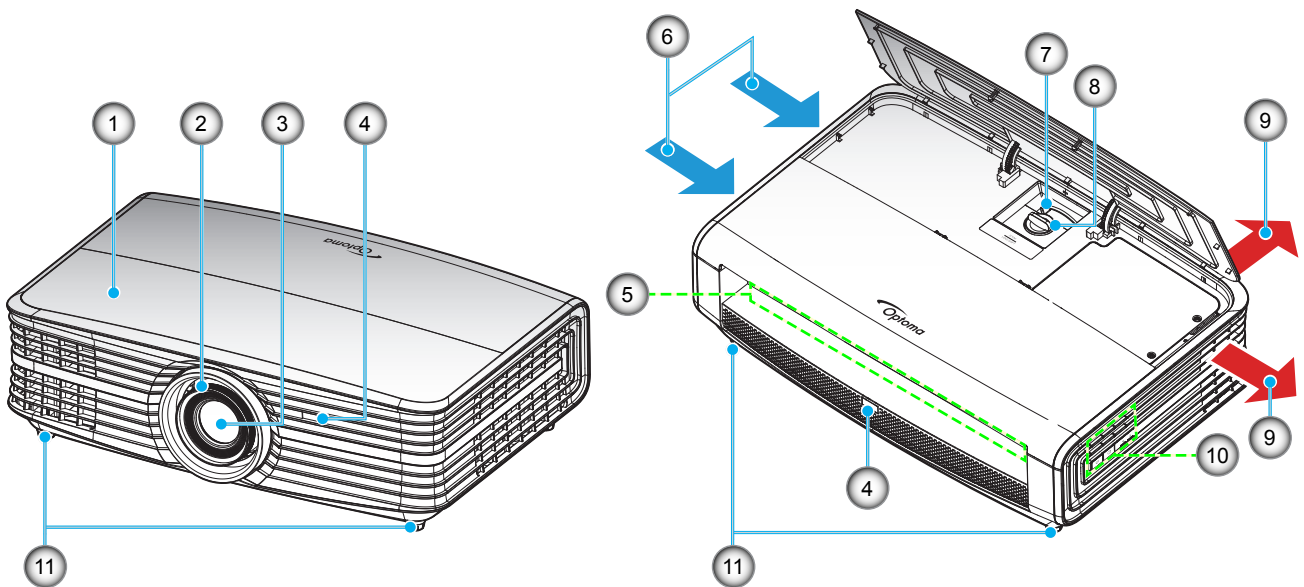

Lưu ý:

- Không chặn bít đầu vào và lỗ thông khí của máy chiếu.
- Khi sử dụng máy chiếu trong không gian kín, hãy chừa khoảng cách ít nhất 30 cm quanh đầu vào và lỗ thông khí của máy chiếu.

STT	Mục	STT	Mục
1.	Nắp đậy	7.	Vòng chỉnh thu phóng
2.	Vòng chỉnh tiêu điểm	8.	Nút chỉnh ống kính
3.	Thấu kính	9.	Thông khí (cửa thoát)
4.	Bộ thu hồng ngoại	10.	Bàn phím
5.	Đầu vào/Đầu ra	11.	Chân chỉnh độ nghiêng
6.	Thông khí (cửa nạp)		

GIỚI THIỆU

Các đầu nối

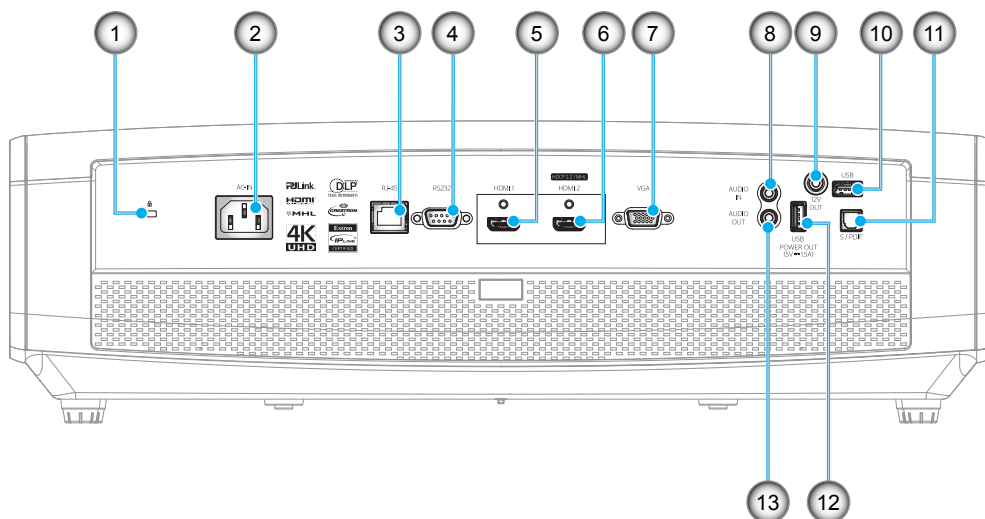

STT	Mục	STT	Mục
1.	Cổng khóa Kensington™	8.	Đầu cắm ÂM THANH VÀO
2.	Ổ cắm điện	9.	Đầu cắm ra 12V
3.	Đầu cắm RJ-45	10.	USB loại A / Đầu cắm dịch vụ
4.	Đầu cắm RS232	11.	Đầu cắm S/PDIF
5.	Đầu cắm HDMI 1	12.	USB nguồn ra (5V---1,5A)
6.	Đầu cắm HDMI 2 (HDCP2.2) / MHL Đầu cắm (*)	13.	Đầu cắm AUDIO OUT
7.	Đầu cắm VGA		

Lưu ý:

- USB loại A hỗ trợ chuột / khả năng dịch vụ.
- Chuột điều khiển từ xa cần dùng điều khiển từ xa đặc biệt.
- (*)Chỉ đầu cắm HDMI 2 (HDCP2.2) mới hỗ trợ 4K (Siêu nét) ở tần số quét 60Hz.

GIỚI THIỆU

Bàn phím

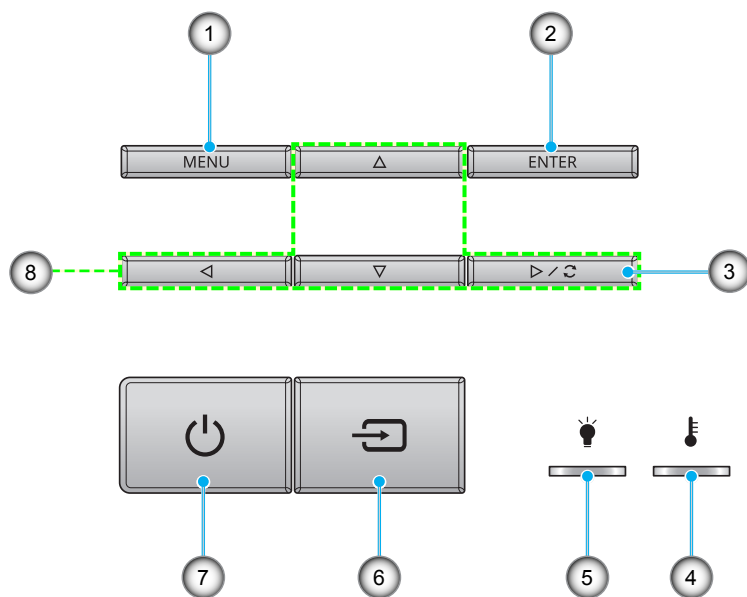

STT	Mục	STT	Mục
1.	Thực đơn	5.	Đèn LED bóng đèn
2.	Nhập	6.	Nguồn
3.	Tái đồng bộ	7.	Đèn LED Nguồn và Bật/Chờ
4.	Đèn LED nhiệt độ	8.	Bốn phím chọn điều hướng

GIỚI THIỆU

Điều khiển từ xa

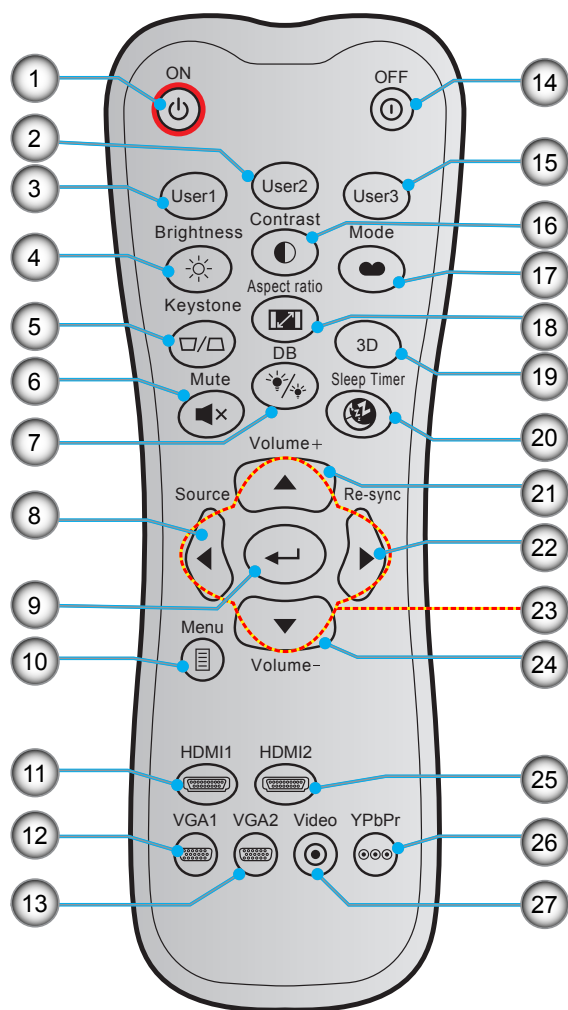

STT	Mục	STT	Mục
1.	Bật nguồn	15.	Người sử dụng 3
2.	Người sử dụng 2	16.	Độ tương phản
3.	Người sử dụng 1	17.	Chế độ hiển thị
4.	Độ sáng	18.	Tỉ lệ khung hình
5.	Khóa Keystone (không hỗ trợ)	19.	Bật/Tắt menu 3D (không hỗ trợ)
6.	Tắt tiếng	20.	Hẹn giờ tắt máy
7.	DB (Mức đen động)	21.	Âm lượng +
8.	Nguồn	22.	Tái đồng bộ
9.	Nhập	23.	Bốn phím chọn điều hướng
10.	Thực đơn	24.	Âm lượng -
11.	HDMI1	25.	HDMI2
12.	VGA1	26.	YPbPr (không hỗ trợ)
13.	VGA2 (không hỗ trợ)	27.	Video (không hỗ trợ)
14.	Power Off		

Lưu ý: Một số phím có thể không có chức năng cho những mẫu máy không hỗ trợ các tính năng này.

THIẾT LẬP VÀ LẮP ĐẶT

Lắp đặt máy chiếu

Máy chiếu của bạn được thiết kế để lắp đặt tại một trong bốn vị trí khả dụng.

Cách bố trí phòng hoặc sở thích riêng sẽ quyết định địa điểm nào bạn cần chọn. Xem xét đến kích thước và vị trí màn hình, vị trí ổ cắm điện thích hợp, cũng như địa điểm và khoảng cách giữa máy chiếu và các trang thiết bị còn lại.

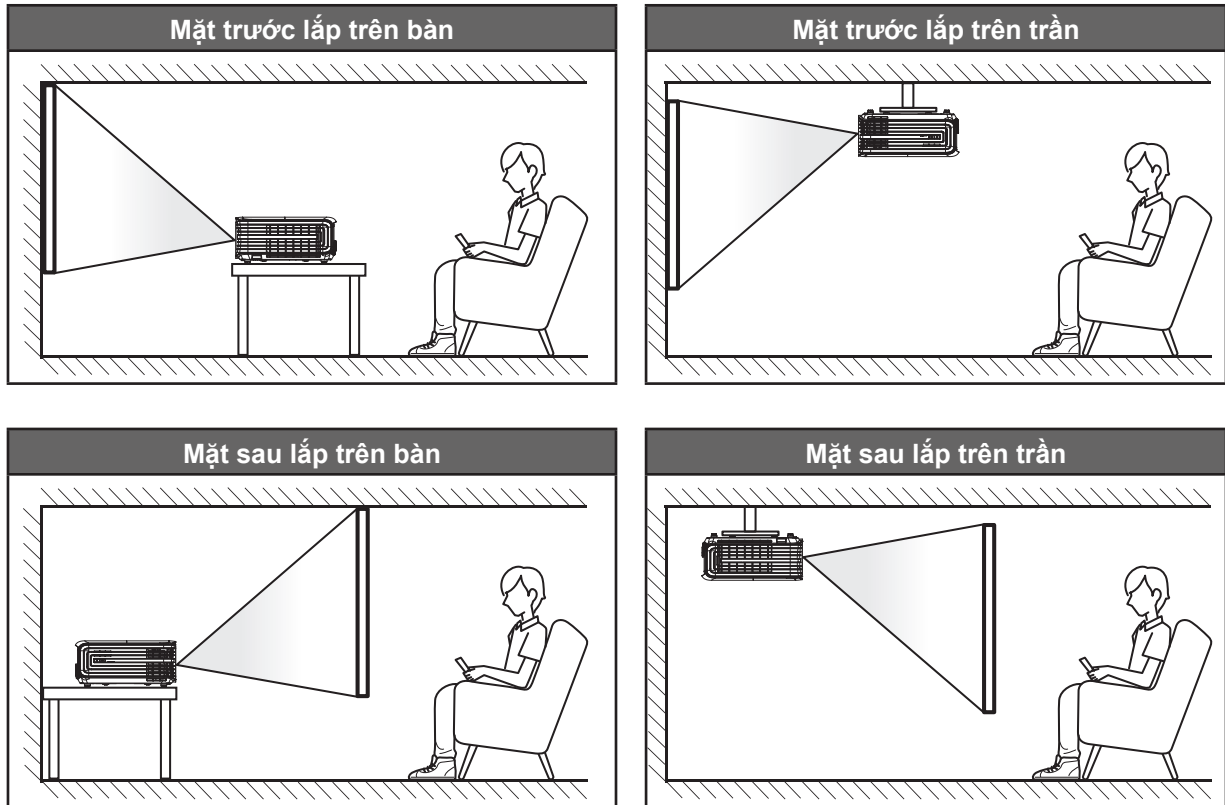

Phải đặt máy chiếu bằng phẳng trên bề mặt với một góc 90 độ và vuông góc với màn hình.

- Để biết cách xác định vị trí máy chiếu cho một kích thước màn hình nhất định, vui lòng tham khảo bảng khoảng cách ở trang 50-51.
- Để biết cách xác định kích thước màn hình theo khoảng cách có sẵn, vui lòng tham khảo bảng khoảng cách ở trang 50-51.

Lưu ý: Máy chiếu đặt càng xa màn hình thì kích thước hình chiếu càng tăng và độ bù chiều dọc cũng tăng theo tỷ lệ.

QUAN TRỌNG!

Không sử dụng máy chiếu theo bất kỳ hướng nào khác với hướng mặt bàn hoặc giá treo trần. Nên đặt máy chiếu nằm ngang và không được đặt nghiêng về phía trước/sau hoặc sang trái/phải. Đặt theo bất kỳ hướng nào khác sẽ vô hiệu hóa dịch vụ bảo hành và có thể làm giảm tuổi thọ đèn máy chiếu hoặc chính máy chiếu. Để được tư vấn cách lắp đặt không quy chuẩn, xin liên hệ với Optoma.

THIẾT LẬP VÀ LẮP ĐẶT

Kết nối các nguồn tín hiệu với máy chiếu

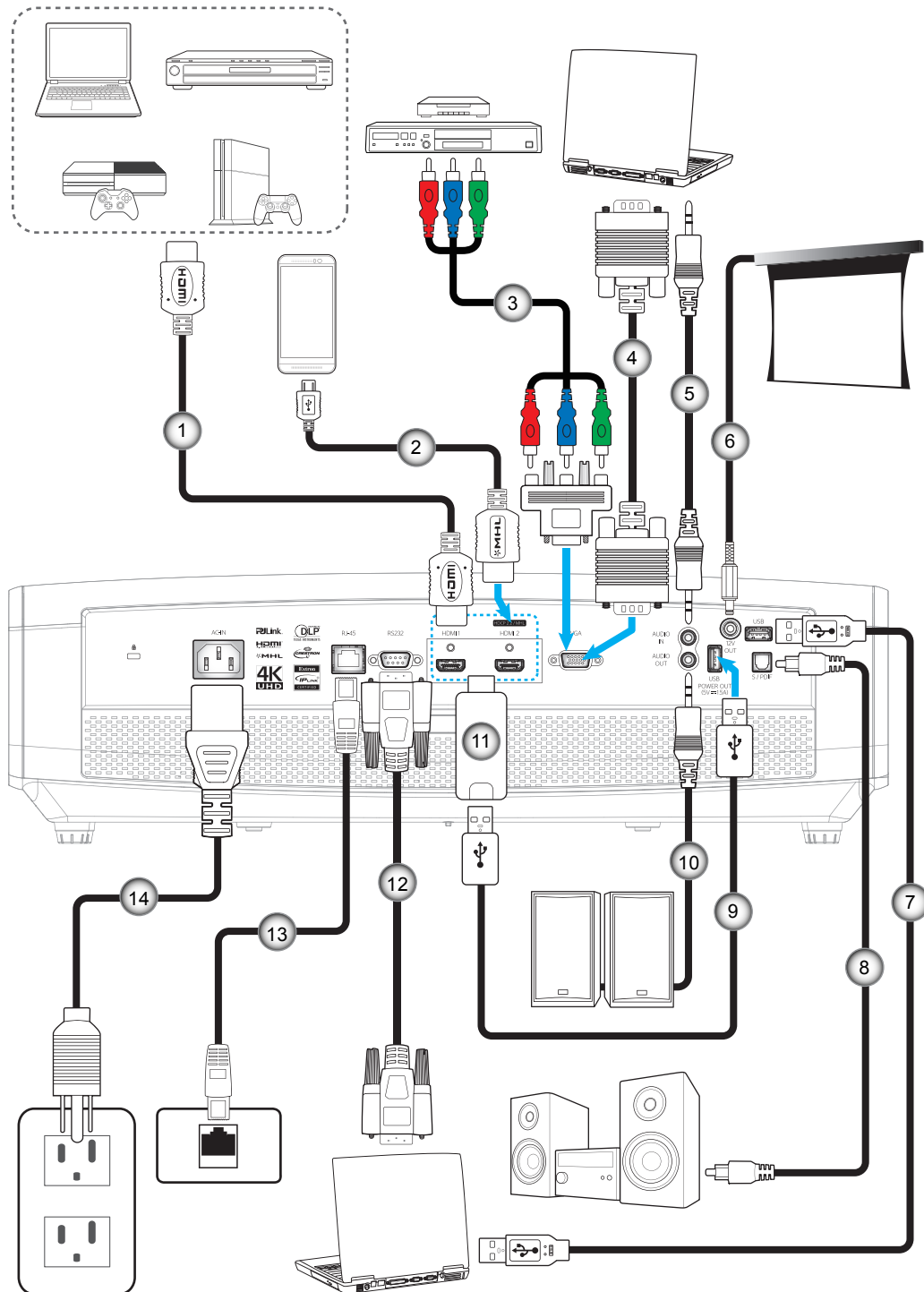

STT	Mục	STT	Mục
1.	Cáp HDMI	8.	Cáp đầu ra S/PDIF
2.	Cáp HDMI/MHL	9.	Cáp nguồn USB
3.	Cáp RCA Component	10.	Cáp đầu ra âm thanh
4.	Cáp đầu vào VGA	11.	Thiết bị phát tín hiệu HDMI
5.	Cáp đầu vào âm thanh	12.	Cáp RS232
6.	Giắc cắm điện DC 12V	13.	Cáp RJ-45
7.	Cáp USB	14.	Dây nguồn

THIẾT LẬP VÀ LẮP ĐẶT

Điều chỉnh Hình ảnh chiếu

Chiều cao hình

Máy chiếu được trang bị chân nâng để điều chỉnh độ cao của hình ảnh.

1. Xác định bánh điều chỉnh bạn muốn chỉnh ở mặt dưới máy chiếu.
2. Vận bánh chân để tùy chỉnh theo hoặc ngược chiều kim đồng hồ để nâng hoặc hạ máy chiếu.

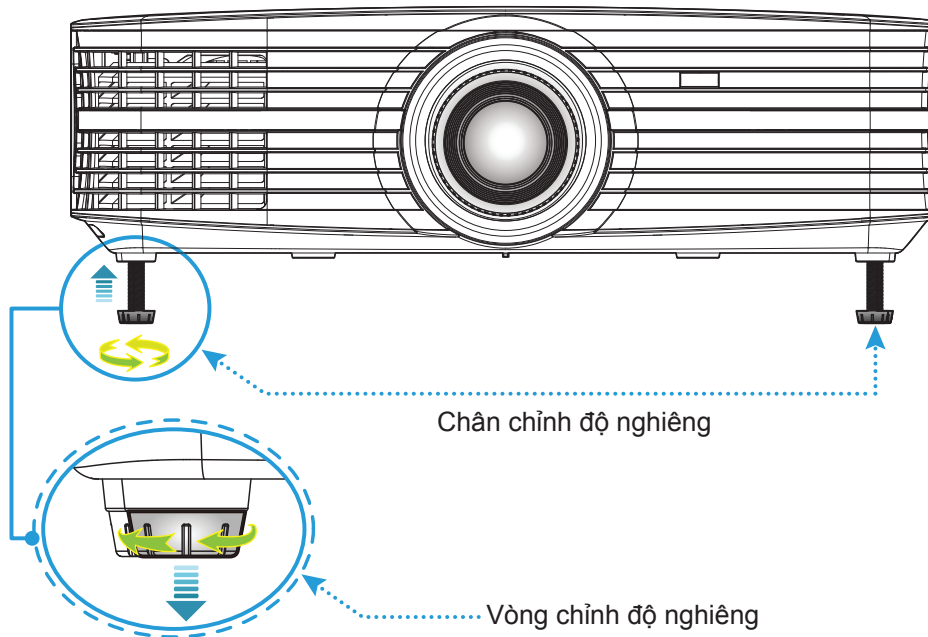

Zoom, chỉnh ống kính và lấy nét

- Để chỉnh kích thước và vị trí hình chiếu, hãy thực hiện theo các bước sau:
 - a. Ấn mạnh vào giữa nắp đậy để mở chốt khóa. Sau đó mở nắp.

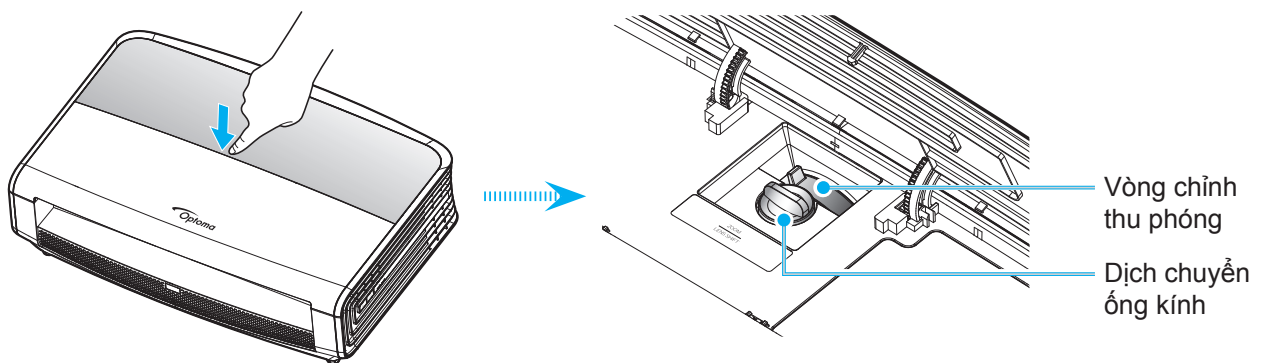

- b. Để chỉnh kích thước hình chiếu, xoay nút gạt zoom theo hoặc ngược chiều kim đồng hồ để tăng hoặc giảm kích thước hình chiếu.
- c. Để chỉnh vị trí hình chiếu, xoay nút chỉnh ống kính theo hoặc ngược chiều kim đồng hồ để chỉnh vị trí hình chiếu theo chiều dọc.

THIẾT LẬP VÀ LẮP ĐẶT

- Để chỉnh lấy nét, xoay vòng lấy nét theo hoặc ngược chiều kim đồng hồ cho đến khi hình chiếu sắc nét và rõ ràng.

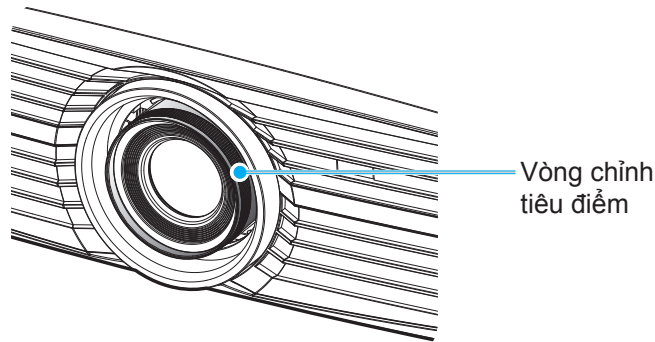

Lưu ý: Máy chiếu sẽ lấy nét ở khoảng cách từ 1,3m - 9,3m.

Thiết lập điều khiển từ xa

Lắp đặt/thay thế pin cho điều khiển từ xa

Hai cục pin cỡ AAA được kèm theo điều khiển từ xa.

1. Tháo nắp đậy pin ở mặt sau điều khiển từ xa.
2. Lắp các cục pin AAA vào khoang chứa pin như hình minh họa.
3. Lắp lại nắp đậy phía sau vào điều khiển từ xa.

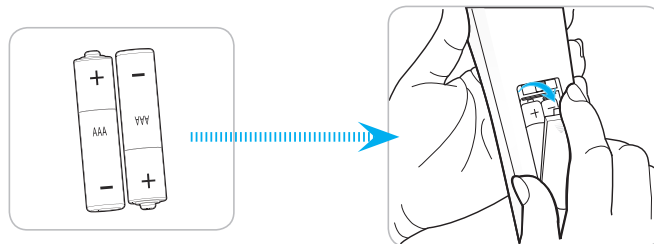

Lưu ý: Chỉ nên thay mới bằng loại pin giống nhau hoặc tương đương.

CHÚ Ý

Sử dụng pin không thích hợp có thể gây ra rò rỉ hóa chất hoặc cháy nổ. Đảm bảo thực hiện theo các hướng dẫn bên dưới.

- Không được kết hợp với loại pin khác. Loại pin khác nhau có những đặc điểm khác nhau.
- Không được kết hợp pin cũ với pin mới. Kết hợp pin cũ với pin mới có thể rút ngắn tuổi thọ pin mới hoặc gây rò rỉ hóa chất ở pin cũ.
- Tháo pin ra ngay khi chúng bị cạn kiệt. Hóa chất rò rỉ từ pin tiếp xúc với da có thể gây mẩn ngứa. Nếu bạn phát hiện có bất kỳ rò rỉ hóa chất nào, hãy lau kỹ bằng khăn.
- Pin kèm theo sản phẩm này có thể có tuổi thọ dự kiến ngắn hơn do các điều kiện bảo quản.
- Nếu bạn không sử dụng điều khiển từ xa trong thời gian dài, hãy tháo pin ra.
- Khi thải bỏ pin, bạn phải tuân thủ luật pháp tại khu vực hoặc quốc gia liên quan.

THIẾT LẬP VÀ LẮP ĐẶT

Phạm vi hoạt động

Cảm biến điều khiển từ xa hồng ngoại (IR) nằm ở mặt trước và mặt sau máy chiếu. Đảm bảo giữ điều khiển từ xa ở một góc 30 độ vuông góc với cảm biến điều khiển từ xa hồng ngoại trên máy chiếu để hoạt động thích hợp. Khoảng cách giữa điều khiển từ xa và cảm biến không được xa hơn 7 mét (khoảng 701,04 cm).

- Đảm bảo không có các vật cản giữa điều khiển từ xa và cảm biến IR trên máy chiếu vốn có thể cản trở chùm tia hồng ngoại.
- Đảm bảo bộ truyền phát IR trên điều khiển từ xa không bị chiếu vào trực tiếp bởi ánh sáng mặt trời hoặc đèn huỳnh quang.
- Hãy giữ xa điều khiển từ xa khỏi các đèn huỳnh quang với khoảng cách hơn 2 mét; nếu không, điều khiển từ xa có thể bị hỏng.
- Nếu đặt gần các đèn huỳnh quang Loại Bộ đảo điện, điều khiển từ xa thỉnh thoảng có thể không hoạt động.
- Nếu điều khiển từ xa và máy chiếu nằm trong khoảng cách rất gần, điều khiển từ xa có thể không hoạt động.
- Khi nhắm vào màn hình, khoảng cách hiệu quả ngắn hơn 5 mét so từ điều khiển từ xa đến màn hình và phản chiếu các tia hồng ngoại trở lại máy chiếu. Tuy nhiên, phạm vi hoạt động có thể thay đổi theo các màn hình.

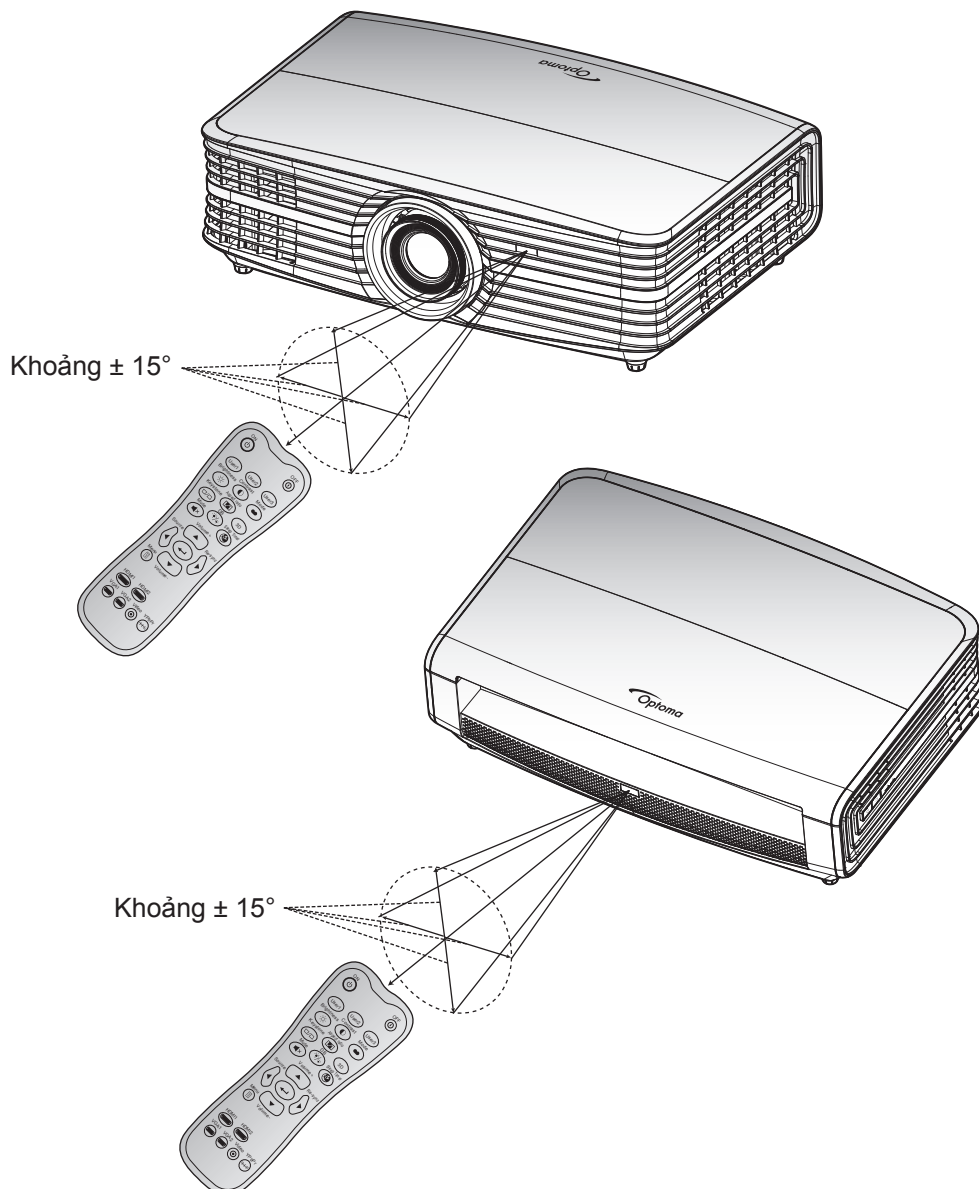

SỬ DỤNG MÁY CHIẾU

Bật/tắt nguồn máy chiếu

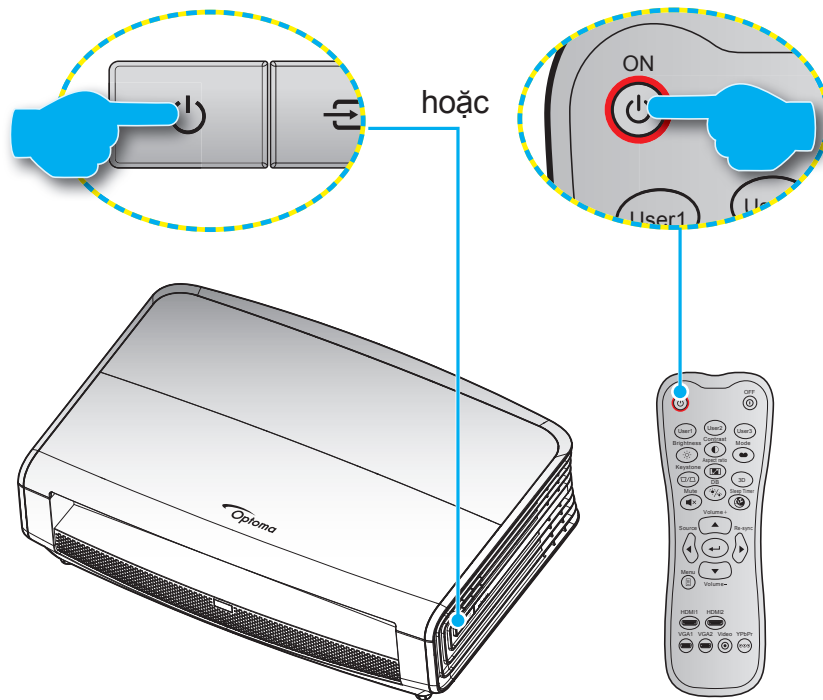

Bật nguồn

1. Cắm chặt dây nguồn và cáp tín hiệu/cáp nguồn. Khi đã kết nối, đèn LED Bật/Chờ sẽ chuyển sang màu đỏ.
2. Bật máy chiếu bằng cách nhấn "⏻" trên bàn phím máy chiếu hoặc trên điều khiển từ xa.
3. Màn hình khởi động sẽ hiển thị trong khoảng 10 giây và đèn LED Bật/Chờ sẽ nhấp nháy màu xanh lam.

Lưu ý: Lần đầu bật máy chiếu, bạn sẽ được nhắc chọn ngôn ngữ ưu tiên, hướng chiếu và các cài đặt khác.

Tắt nguồn

1. Tắt máy chiếu bằng cách nhấn "⏻" trên bàn phím máy chiếu hoặc "⏻" trên điều khiển từ xa.
2. Thông báo sau đây sẽ hiển thị:

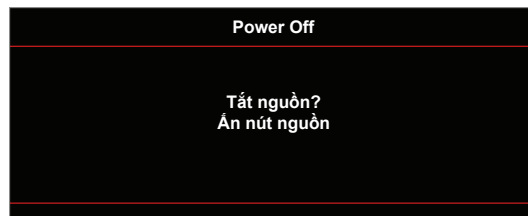

3. Nhấn lại nút "⏻" hoặc "⏻" để xác nhận; nếu không, thông báo đó sẽ biến mất sau 15 giây. Khi bạn nhấn nút "⏻" hoặc "⏻" lần thứ hai, máy chiếu sẽ tắt.
4. Các quạt làm nguội sẽ tiếp tục quay trong khoảng 10 giây theo chu kỳ làm nguội và đèn LED Bật/Chờ sẽ nhấp nháy màu lục hoặc lam. Khi đèn LED Bật/Chờ sáng một màu đỏ, điều này cho biết máy chiếu đã vào chế độ chờ. Nếu muốn bật máy chiếu trở lại, bạn phải chờ cho đến khi hoàn tất chu trình làm nguội và máy chiếu đã vào chế độ chờ. Khi máy chiếu ở chế độ chờ, chỉ cần nhấn lại nút "⏻" để bật máy chiếu.
5. Rút dây nguồn khỏi ổ cắm điện và máy chiếu.

Lưu ý: Bạn không được bật máy chiếu ngay sau quy trình tắt nguồn.

SỬ DỤNG MÁY CHIẾU

Chọn nguồn đầu vào



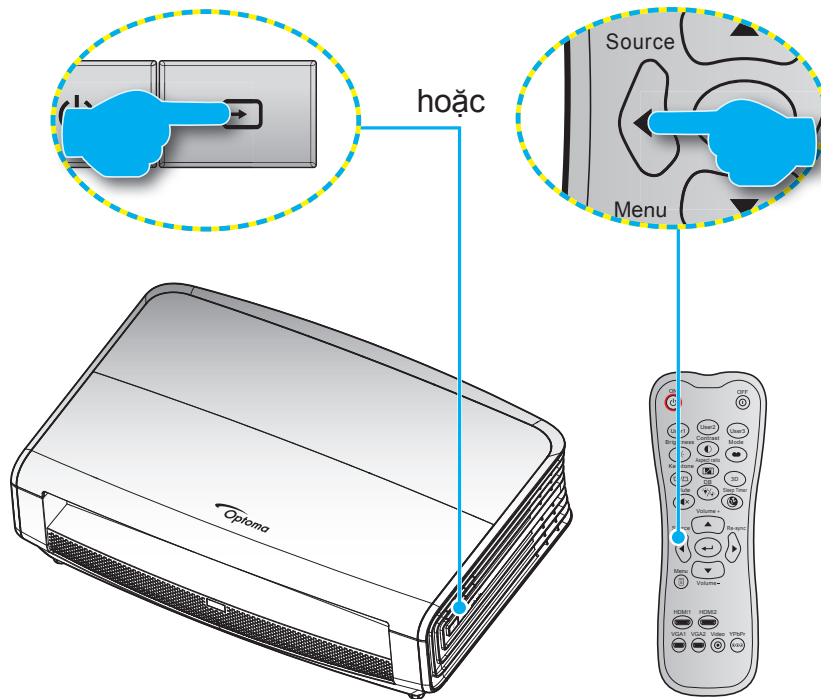











Bật nguồn tín hiệu vừa kết nối mà bạn muốn hiển thị trên màn hình, như máy vi tính, máy tính xách tay, đầu xem video, v.v.... Máy chiếu sẽ tự dò tìm nguồn tín hiệu. Nếu đã kết nối nhiều nguồn tín hiệu, hãy nhấn nút source (nguồn) trên bàn phím máy chiếu hoặc trên điều khiển từ xa để chọn đầu vào mong muốn.



SỬ DỤNG MÁY CHIẾU

Điều hướng menu và các tính năng

Máy chiếu có các menu Hiển thị trên màn hình đa ngữ cho phép bạn điều chỉnh hình ảnh và thay đổi nhiều cài đặt. Máy chiếu sẽ tự động phát hiện nguồn đó.

1. Để mở menu OSD, nhấn  trên điều khiển từ xa hoặc bàn phím máy chiếu.
2. Khi menu OSD hiển thị, sử dụng các phím   để chọn bất kỳ mục nào trong menu chính. Khi thực hiện lựa chọn trên một trang riêng, hãy nhấn phím  hoặc  để vào menu phụ.
3. Sử dụng các phím   để chọn mục mong muốn trong menu phụ rồi nhấn phím  hoặc  để xem thêm các cài đặt khác. Chỉnh các cài đặt bằng các phím  .
4. Chọn mục được điều chỉnh tiếp theo trong menu con và điều chỉnh như mô tả ở trên.
5. Nhấn  hoặc  để xác nhận, và màn hình sẽ trở về menu chính.
6. Để thoát, hãy nhấn lại  hoặc . Menu OSD sẽ đóng và máy chiếu sẽ tự động lưu các cài đặt mới.

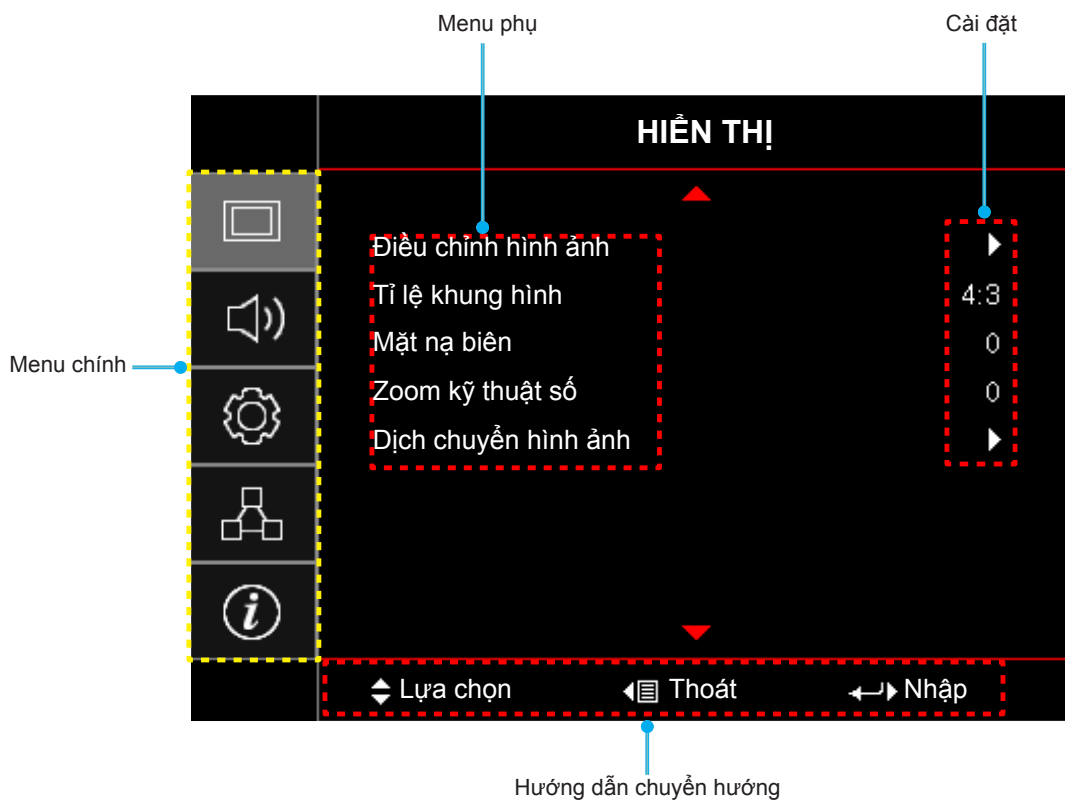

SỬ DỤNG MÁY CHIẾU

Sơ đồ menu OSD

Menu chính	Menu phụ	Menu phụ 2	Menu phụ 3	Menu phụ 4	Giá trị	
HIỂN THỊ	Điều chỉnh hình ảnh	Chế độ hiển thị			Rạp chiếu	
					HDR	
					Vivid	
					Trò chơi	
					Tham khảo	
					Sáng	
					Người sử dụng	
					ISF Day	
				ISF Night		
		Wall Color				Tắt [Chế độ mặc định]
						Bảng đen
						Light Yellow
						Light Green
						Light Blue
						Pink
						Mức xám
		Dải động	HDR			Tắt
						SDR->HDR
						- Tự động [Chế độ mặc định]
			Hiệu ứng HDR			Sáng
						Tiêu chuẩn [Chế độ mặc định]
						Phim
					Chi tiết	
		Độ sáng				-50 ~ 50
		Độ tương phản				-50 ~ 50
		Độ sắc nét				1 ~ 15
		Màu sắc				-50 ~ 50
		Sắc thái				-50 ~ 50
		Gamma		Phim		
				Video		
				Đồ họa		
				Tiêu chuẩn(2.2)		
	1.8					
	2.0					
	2.4					
Cài đặt màu sắc	BrilliantColor™			1 ~ 10		





SỬ DỤNG MÁY CHIẾU

Menu chính	Menu phụ	Menu phụ 2	Menu phụ 3	Menu phụ 4	Giá trị
HIỂN THỊ	Điều chỉnh hình ảnh	Cài đặt màu sắc	Mức độ màu		D55
					D65
					D75
					D83
					D93
					Tự nhiên
			Color Gamut		Tự nhiên
					HDTV
					Chế độ trình diễn
					Rạp chiếu
					Trò chơi
			CMS	Màu sắc	R [Chế độ mặc định]
					G
					B
					C
					Y
					M
					W
				bù x	-50 ~ 50 [Chế độ mặc định:0]
				bù y	-50 ~ 50 [Chế độ mặc định:0]
				Độ sáng	-50 ~ 50 [Chế độ mặc định:0]
				Thiết lập lại	Hủy [Chế độ mặc định] Có
			Thoát		
			Tăng cường/ Lệch RGB	Tăng sắc đỏ	-50 ~ 50
				Tăng sắc lục	-50 ~ 50
				Tăng sắc lam	-50 ~ 50
				Độ lệch sắc đỏ	-50 ~ 50
				Độ lệch sắc lục	-50 ~ 50
				Độ lệch sắc lam	-50 ~ 50
				Thiết lập lại	Hủy [Chế độ mặc định] Có
				Thoát	
			Không gian màu [Không phải Đầu vào HDMI]		- Tự động [Chế độ mặc định]
					RGB
					YUV
			Không gian màu [Đầu vào HDMI]		- Tự động [Chế độ mặc định]
					RGB (0-255)
					RGB (16-235)
					YUV

SỬ DỤNG MÁY CHIẾU

Menu chính	Menu phụ	Menu phụ 2	Menu phụ 3	Menu phụ 4	Giá trị			
HIỂN THỊ	Điều chỉnh hình ảnh	Tín hiệu [RGB/Đầu vào thành phần]	Tự động		Tắt			
					Bật [Chế độ mặc định]			
			Tần số		-50 ~ 50 (tùy tín hiệu) [Chế độ mặc định: 0]			
			Pha		0~31 (tùy tín hiệu) [Chế độ mặc định: 0]			
			Vị trí.Ngang		-50 ~ 50 (tùy tín hiệu) [Chế độ mặc định: 0]			
			Vị trí.Dọc		-50 ~ 50 (tùy tín hiệu) [Chế độ mặc định: 0]			
				Thoát				
			UltraDetail				Tắt	
							1	
							2	
							3	
			Mức đen động				Tắt	
							Bật [Chế độ mặc định, Chế độ đèn = Động (30%~100%)]	
			Chế độ sáng				Sáng	
							Eco.	
			PureEngine [chỉ có ở một số chế độ]	Độ tương phản góc			Tắt	
							Bật	
				PureColor				Tắt
								1
								2
								3
								4
							5	
				PureMotion				Tắt
								1
								2
				Thử thao tác gốc				3
								Tắt [Chế độ mặc định]
							Chia dọc	
							Chia ngang	
				Thiết lập lại				
			Tỉ lệ khung hình				4:3	
							16:9	
							LBX [ngoại trừ các mẫu SVGA/XGA]	
							Siêu rộng [Video]	
							Tự nhiên	
							- Tự động	
			Mặt nạ biên				0 ~ 10 [Chế độ mặc định: 0]	
			Zoom kỹ thuật số				-5 ~ 25 [Chế độ mặc định: 0]	
			Dịch chuyển hình ảnh	Vị trí ảnh phương ngang <input type="checkbox"/>			-100 ~ 100 [Chế độ mặc định: 0]	
				Vị trí ảnh phương dọc <input type="checkbox"/>			-100 ~ 100 [Chế độ mặc định: 0]	

SỬ DỤNG MÁY CHIẾU

Menu chính	Menu phụ	Menu phụ 2	Menu phụ 3	Menu phụ 4	Giá trị		
Âm thanh	Tích hợp loa				- Tự động [Chế độ mặc định]		
					Tắt		
					Bật		
	Tắt tiếng				Tắt [Chế độ mặc định]		
					Bật		
	Âm lượng				0 ~ 10 [Chế độ mặc định: 5]		
Cài đặt	Trình chiếu				Mặt trước  [Chế độ mặc định]		
					Rear 		
					Trên-phía trên 		
					Phía sau-phía trên 		
	Các chế độ của bóng đèn	Bộ nhắc đèn				Tắt	
						Bật [Chế độ mặc định]	
		Thiết lập lại đèn				Hủy [Chế độ mặc định]	
	Điều chỉnh lọc	Thời gian sử dụng bộ lọc				(chỉ đọc)	
						Có	
		Bộ lọc tùy chọn được thiết lập					Không
			Nhắc nhở bộ lọc				Tắt
							300 giờ
						500 giờ [Chế độ mặc định]	
						800 giờ	
					1000 giờ		
		Thiết lập lại bộ lọc				Hủy [Chế độ mặc định]	
						Có	
	Điều chỉnh nguồn	Bật nguồn trực tiếp				Tắt [Chế độ mặc định]	
						Bật	
		Tắt nguồn (phút)				0~180 (tăng thêm 5 phút) [Chế độ mặc định: 0]	
		Hẹn giờ tắt máy (phút)				0~990 (tăng thêm 30 phút) [Chế độ mặc định: 0]	
			Always On				Không [Chế độ mặc định]
						Có	
	Bảo mật	Chế độ chờ				Tích cực	
						Eco. [Chế độ mặc định]	
		Bảo mật					Tắt
							Bật
Bộ đếm thời gian an toàn	Đổi mật khẩu	Tháng					
		Ngày					
		Giờ					

SỬ DỤNG MÁY CHIẾU

Menu chính	Menu phụ	Menu phụ 2	Menu phụ 3	Menu phụ 4	Giá trị		
Cài đặt	Mẫu thử				Khung lưới xanh		
					Khung lưới đỏ thẫm		
					Khung lưới trắng		
					Trắng		
					Tắt		
	Thiết lập điều khiển [tùy vào điều khiển từ xa]	Chức năng IR				Bật	
						Mặt trước	
						Rear	
		Người sử dụng1					Tắt
							Mẫu thử
							LAN
							CMS
							Mức độ màu
							Gamma
							Nguồn tự động
							Trình chiếu
							Các chế độ của bóng đèn
							Thu phóng
							MHL
							Dải động [Chế độ mặc định]
						Mức đen động	
						PureEngine	
		Người sử dụng2					Mẫu thử
							LAN
							CMS
							Mức độ màu
							Gamma
							Nguồn tự động
							Trình chiếu
							Các chế độ của bóng đèn
							Thu phóng
							MHL [Chế độ mặc định]
							Dải động
							Mức đen động
						PureEngine	
		Người sử dụng3					Mẫu thử
							LAN
							CMS
							Mức độ màu
							Gamma
						Nguồn tự động	
						Trình chiếu	
					Các chế độ của bóng đèn		
				Thu phóng			

SỬ DỤNG MÁY CHIẾU

Menu chính	Menu phụ	Menu phụ 2	Menu phụ 3	Menu phụ 4	Giá trị		
Cài đặt	Thiết lập điều khiển [tùy vào điều khiển từ xa]	Người sử dụng 3			MHL		
					Dài động		
					Mức đen động [Chế độ mặc định]		
					PureEngine		
	Mã nhận dạng (ID)					00 ~ 99	
	12V Trigger	12V Trigger				Bật	
						Tắt	
	Lựa chọn	Ngôn ngữ				English [Chế độ mặc định]	
						Deutsch	
						Français	
						Italiano	
						Español	
						Português	
						繁體中文	
						简体中文	
						日本語	
						한국어	
					Русский		
		Tùy chỉnh menu	Vị trí thực đơn				Trái phía trên 
							Phải phía trên 
							Giữa  [Chế độ mặc định]
						Trái dưới 	
						Phải dưới 	
						Tắt	
	Menu Timer					5 Giây	
						10 Giây [Chế độ mặc định]	
						Tắt [Chế độ mặc định]	
	Nguồn tự động					Bật	
						Tắt [Chế độ mặc định]	
	Nguồn tín hiệu vào					HDMI 1	
						HDMI2/MHL	
						VGA	
Điều chỉnh tốc độ quạt					Tắt [Chế độ mặc định]		
					Bật		
Khoá chế độ hiển thị					Tắt [Chế độ mặc định]		
					Bật		
Khóa bàn phím					Tắt [Chế độ mặc định]		
					Bật		
Ẩn thông tin					Tắt [Chế độ mặc định]		
					Bật		
Biểu tượng					Chế độ mặc định [Chế độ mặc định]		
					Tự nhiên		

SỬ DỤNG MÁY CHIẾU

Menu chính	Menu phụ	Menu phụ 2	Menu phụ 3	Menu phụ 4	Giá trị
Cài đặt	Lựa chọn	Màu nền			Không [Chế độ mặc định]
					Lam
					Đỏ
					Lục
					Mức xám
		Cài đặt HDMI 2			EDID 1 [Chế độ mặc định]
					EDID 2
	EQ HDMI 1			1 ~ 7 [Chế độ mặc định: 4]	
		EQ HDMI 2			1 ~ 7 [Chế độ mặc định: 4]
Thiết lập lại	Cài đặt OSD			Hủy [Chế độ mặc định]	
				Có	
	Cài đặt mặc định			Hủy [Chế độ mặc định]	
				Có	
Mạng	LAN	Tình trạng mạng			(chỉ đọc)
		Địa chỉ MAC			(chỉ đọc)
		DHCP			Tắt [Chế độ mặc định]
					Bật
		Địa chỉ IP			192.168.0.100 [Chế độ mặc định]
		Subnet mask			255.255.255.0 [Chế độ mặc định]
		Gateway			192.168.0.254 [Chế độ mặc định]
		DNS			192.168.0.51 [Chế độ mặc định]
	Thiết lập lại				
	Điều khiển	Crestron			Tắt
					Bật [Chế độ mặc định] LƯU Ý: Cổng 41794
		Extron			Tắt
					Bật [Chế độ mặc định] LƯU Ý: Cổng 2023
		PJ Link			Tắt
					Bật [Chế độ mặc định] LƯU Ý: Cổng 4352
		AMX Device Discovery			Tắt
					Bật [Chế độ mặc định] LƯU Ý: Cổng 9131
Telnet				Tắt	
			Bật [Chế độ mặc định] LƯU Ý: Cổng 23		
HTTP			Tắt		
			Bật [Chế độ mặc định] LƯU Ý: Cổng 80		

SỬ DỤNG MÁY CHIẾU

Menu chính	Menu phụ	Menu phụ 2	Menu phụ 3	Menu phụ 4	Giá trị	
Thông tin	Điều khiển					
	Số Seri					
	Nguồn					
	Độ phân giải				00x00	
	Tỉ lệ làm mới				0,00Hz	
	Chế độ hiển thị					
	Chế độ chờ					
	Số giờ đèn hoạt động	Sáng				0 hr
		Eco.				0 hr
		Chế độ tiết kiệm năng lượng				0 hr
		Tổng cộng				
	Tình trạng mạng					
	Địa chỉ IP					
	Mã nhận dạng (ID)					00 ~ 99
	Thời gian sử dụng bộ lọc					
	Chế độ sáng					
	Phiên bản FW	Hệ thống				
LAN						
MCU						

SỬ DỤNG MÁY CHIẾU

Hiển thị menu

Hiển thị menu Điều chỉnh hình ảnh

Chế độ hiển thị

Có nhiều cài đặt sẵn được tối ưu hóa cho nhiều loại hình ảnh khác nhau.

- **Rạp chiếu:** Cung cấp các màu sắc tối ưu để xem phim.
- **HDR:** Hiển thị nội dung Dải Tương phản Động Mở rộng (HDR) như thiết bị điều khiển nhắm đến
- **Vivid:** Ở chế độ này, độ bão hòa và độ sáng màu được cân bằng tốt. Chọn chế độ này để chơi game.
- **Trò chơi:** Chọn chế độ này để tăng độ sáng và mức thời gian đáp ứng để tận hưởng các trò chơi video.
- **Tham khảo:** Chế độ này được thiết kế để tái tạo hình ảnh ở khoảng cách gần nhất theo cách mà đạo diễn phim mong muốn. Các cài đặt màu sắc, mức độ màu, độ sáng, độ tương phản và gamma đều được định cấu hình về mức quy chiếu chuẩn. Chọn chế độ này để xem video.
- **Sáng:** Độ sáng tối đa từ đầu vào PC.
- **Người sử dụng:** Ghi nhớ các cài đặt của người dùng.
- **ISF Day:** Tối ưu hóa hình ảnh với chế độ ISF Day (ISF ngày) cần hiệu chỉnh hoàn hảo và chất lượng hình ảnh cao.
- **ISF Night:** Tối ưu hóa hình ảnh với chế độ ISF Night (ISF đêm) cần hiệu chỉnh hoàn hảo và chất lượng hình ảnh cao.

Lưu ý: Để truy cập và hiệu chỉnh các chế độ xem ban đêm và ban ngày ISF, vui lòng liên hệ đại lý bán hàng tại địa phương.

Wall Color

Dùng chức năng này để có được hình hiển thị tối ưu theo màu tường. Chọn giữa Tắt, Bảng đen, Light Yellow, Light Green, Light Blue, Pink, và Mực xám.

Dải động

Định cấu hình cài đặt Dải Động Cao (HDR) và hiệu ứng liên quan khi hiển thị video từ đầu đĩa Blu-ray 4K và thiết bị truyền video.

➤ HDR

- **Tắt:** Tắt hiệu ứng xử lý HDR.
- **SDR->HDR:** Thêm hiệu ứng xử lý HDR vào tín hiệu SDR. Bạn có thể chỉnh mức độ xử lý HDR từ menu Hiệu ứng HDR.
- **- Tự động:** Tự động phát hiện tín hiệu HDR.

➤ Hiệu ứng HDR

- **Sáng:** Chọn chế độ này để màu được bão hòa hơn.
- **Tiêu chuẩn:** Chọn chế độ này để hình chiếu trông tự nhiên hơn.
- **Phim:** Chọn chế độ này để chi tiết sắc nét hơn.
- **Chi tiết:** Chọn chế độ này để chi tiết rõ hơn trong cảnh tối.

Độ sáng

Điều chỉnh độ sáng của hình ảnh.

Độ tương phản

Độ tương phản điều chỉnh mức độ khác nhau giữa các phần sáng nhất và tối nhất của hình.

Độ sắc nét

Điều chỉnh độ sắc nét hình ảnh.

SỬ DỤNG MÁY CHIẾU

Màu sắc

Điều chỉnh hình ảnh video từ đen trắng sang màu bão hòa hoàn toàn.

Sắc thái

Điều chỉnh độ cân bằng màu đỏ và xanh lục.

Gamma

Cài đặt dạng cong gamma. Sau khi hoàn thành cài đặt ban đầu và tinh chỉnh, hãy sử dụng các bước Điều chỉnh gamma để tối ưu hóa đầu ra hình ảnh của bạn.

- **Phim:** Cho nhà hát tại gia.
- **Video:** Cho nguồn video hoặc TV.
- **Đồ họa:** Cho nguồn PC/Ảnh.
- **Tiêu chuẩn(2.2):** Cho cài đặt chuẩn hóa.
- **1.8 / 2.0 / 2.4:** Cho nguồn PC/Ảnh cụ thể.

Cài đặt màu sắc

Định cấu hình cài đặt màu sắc.

- **BrilliantColor™:** Mục có thể điều chỉnh này sử dụng thuật toán xử lý màu và tăng cường để cho độ sáng cao hơn mà vẫn tạo ra màu sắc sống động, trung thực trong hình ảnh.
- **Mức độ màu:** Chọn nhiệt độ màu từ mức D55, D65, D75, D83, D93 hoặc Tự nhiên.
- **Color Gamut:** Chọn một gam màu phù hợp từ chế độ Tự nhiên, HDTV, Trình chiếu, Xem phim hoặc Chơi game.
- **CMS (Hệ thống quản lý màu):** Chọn một trong các màu (R/G/B/C/M/Y) để chỉnh offset (độ lệch) x/y và độ sáng liên quan.
 - Màu sắc: Chỉnh giữa các mức màu đỏ (R), lục (G), lam (B), xanh ngọc (C), vàng (Y), đỏ thẫm (M) và trắng (W).
 - bù x: Chỉnh giá trị bù x cho màu được chọn.
 - bù y: Chỉnh giá trị bù y cho màu được chọn.
 - Độ sáng: Chỉnh giá trị độ sáng cho màu được chọn.
 - Thiết lập lại: Trở về cài đặt mặc định gốc để chỉnh màu.
 - Thoát: Thoát menu "CMS".
- **Tăng cường/Lệch RGB:** Cài đặt này cho phép cài đặt độ sáng (tăng cường) và độ tương phản (độ lệch) của hình.
 - Thiết lập lại: Trở về cài đặt mặc định gốc cho Tăng cường/Lệch RGB.
 - Thoát: Thoát menu "Tăng cường/Lệch RGB".
- **Không gian màu (chỉ đầu vào không phải HDMI):** Chọn loại khuôn màu thích hợp từ tùy chọn sau: TỰ ĐỘNG, RGB hoặc YUV.
- **Không gian màu (chỉ đầu vào HDMI):** Chọn loại khuôn màu thích hợp từ tùy chọn sau: - Tự động, RGB (0-255), RGB (16-235), và YUV.

Tín hiệu

Chỉnh các tùy chọn tín hiệu.

- **Tự động:** Tự động định cấu hình tín hiệu (các mục Tần số và Pha sẽ chuyển thành màu xám). Nếu tắt Tự động, các mục Tần số và Pha sẽ xuất hiện để điều chỉnh và lưu cài đặt.
- **Tần số:** Thay đổi tần số dữ liệu hiển thị cho phù hợp với tần số của card đồ họa máy tính. Sử dụng chức năng này chỉ khi hình ảnh dường như nhấp nháy theo chiều dọc.

SỬ DỤNG MÁY CHIẾU

- **Pha:** Đồng bộ hóa định giờ tín hiệu của màn hình với card đồ họa. Nếu hình ảnh xuất hiện không ổn định hoặc nhấp nháy, sử dụng chức năng này để điều chỉnh.
- **Vị trí.Ngang:** Điều chỉnh định vị ngang của hình ảnh.
- **Vị trí.Dọc:** Điều chỉnh định vị ngang của hình.
- **Thoát:** Thoát menu "Tín hiệu".

Lưu ý: Menu này chỉ có sẵn khi nguồn vào là RGB/Thành phần.

UltraDetail

Chỉnh các cạnh của hình chiếu để nhìn rõ thêm chi tiết.

Mức đen động

Dùng để tự động chỉnh độ sáng hình chiếu nhằm đạt hiệu quả tương phản tối ưu.

Chế độ sáng

Chỉnh cài đặt chế độ độ sáng.

- **Sáng:** Chọn "Sáng" để tăng độ sáng.
- **Eco.:** Chọn "Eco." để giảm độ sáng đèn máy chiếu vốn sẽ giảm thiểu mức tiêu thụ điện và kéo dài tuổi thọ đèn.

PureEngine

Chỉnh thông số PureEngine.

- **Độ tương phản gốc:** Dùng để tự động tối ưu hóa độ sáng màn hình trong các cảnh phim tối/sáng để hiển thị chi tiết rõ nét bất ngờ.
- **PureColor:** Dùng để tăng đáng kể độ sinh động cho hình chiếu.
- **PureMotion:** Dùng để giúp hình chiếu luôn chuyển động tự nhiên.
- **Thử thao tác gốc:** Tính năng này cho phép bạn nhận thấy sự khác biệt về chất lượng hình chiếu giữa hình thô chưa xử lý và hình đã xử lý qua PureMotion. Dùng chế độ này để kiểm tra những điều chỉnh mà bạn đã thực hiện cho các cài đặt PureMotion.

Lưu ý: Menu này chỉ có sẵn cho một số mẫu máy.

Thiết lập lại

Trở về cài đặt mặc định gốc cho Cài đặt màu sắc.

Hiển thị menu Tỉ lệ khung hình

Tỉ lệ khung hình

Chọn tỉ lệ khung hình hiển thị giữa các tùy chọn sau:

- **4:3:** Định dạng này dành cho nguồn đầu vào 4:3.
- **16:9:** Định dạng này dành cho nguồn đầu vào 16:9, như HDTV và DVD nâng cao cho TV màn hình rộng.
- **LBX:** Định dạng này áp dụng cho nguồn hộp thư không phải 16x9 và nếu bạn sử dụng ống kính lắp ngoài 16x9 để hiển thị tỉ lệ khung hình 2,35:1 ở độ phân giải đầy đủ.
- **Siêu rộng:** Dùng tỷ lệ khung hình 2.0:1 để hiển thị phim ở tỷ lệ 16:9 lẫn 2.35:1 mà không có các thanh đen ở phía trên và phía dưới màn hình.
- **Tự nhiên:** Định dạng này hiển thị hình ảnh gốc mà không chia bất kỳ tỉ lệ nào.
- **- Tự động:** Tự động chọn định dạng hiển thị thích hợp.

SỬ DỤNG MÁY CHIẾU

Lưu ý:

- Thông tin chi tiết về chế độ LBX:
 - Một số DVD định dạng hộp thư không được nâng cao cho các TV 16x9. Trong tình huống này, hình ảnh trông sẽ không ổn khi hiển thị ở chế độ 16:9. Trong trường hợp này, hãy thử sử dụng chế độ 4:3 để xem DVD. Nếu nội dung không phải là 4:3, sẽ có các thanh đen quanh hình ảnh ở màn hình hiển thị 16:9. Với loại nội dung này, bạn có thể sử dụng chế độ LBX để lấp đầy hình ảnh trên màn hình hiển thị 16:9.
 - Nếu bạn sử dụng thấu kính giãn hình lắp ngoài, chế độ LBX này cũng cho phép bạn xem nội dung 2,35:1 (bao gồm nguồn phim DVD và HDTV giãn hình) vốn hỗ trợ tính năng giãn hình rộng được nâng cao cho Hiển thị 16x9 ở hình ảnh rộng 2,35:1. Trong trường hợp này, không có thanh đen nào. Cường độ của bóng đèn và độ phân giải dọc được sử dụng hoàn toàn.
- Để sử dụng định dạng siêu rộng, hãy thực hiện như sau:
 - a) Cài tỉ lệ khung màn hình sang 2,0:1.
 - b) Chọn định dạng “Siêu rộng”.
 - c) Canh chỉnh hình máy chiếu thích hợp trên màn hình.

Bảng tỷ lệ UHD 4K:

16 : Màn hình 9	480i/p	576i/p	720p	1080i/p	2160p
4x3	Chia chỉ lệ thành 2880 x 2160.				
16x9	Chia chỉ lệ thành 3840 x 2160.				
LBX	Lấy hình ảnh trung tâm 3840 x 1620 và sau đó tăng lên 3840 x 2160 để hiển thị.				
Tự nhiên	Đặt trọng tâm hình chiếu 1:1. Sẽ không thực hiện chia tỷ lệ; độ phân giải hiển thị tùy nguồn vào.				
- Tự động	<ul style="list-style-type: none"> - Nếu nguồn vào là 4:3 thì loại màn hình sẽ có tỷ lệ là 2880 x 2160. - Nếu nguồn vào là 16:9 thì loại màn hình sẽ có tỷ lệ là 3840 x 2160. - Nếu nguồn vào là 15:9 thì loại màn hình sẽ có tỷ lệ là 3600 x 2160. - Nếu nguồn vào là 16:10 thì loại màn hình sẽ có tỷ lệ là 3456 x 2160. 				

Quy tắc tự bố trí:

	Độ phân giải đầu vào		Tự động/Chia tỉ lệ	
	Độ phân giải ngang	Độ phân giải dọc	3840	2160
4:3	640	480	2880	2160
	800	600	2880	2160
	1024	768	2880	2160
	1280	1024	2880	2160
	1400	1050	2880	2160
	1600	1200	2880	2160
Laptop màn hình rộng	1280	720	3840	2160
	1280	768	3600	2160
	1280	800	3456	2160
SDTV	720	576	2700	2160
	720	480	3240	2160
HDTV	1280	720	3840	2160
	1920	1080	3840	2160

SỬ DỤNG MÁY CHIẾU

Hiển thị menu Mặt nạ biên

Mặt nạ biên

Sử dụng chức năng này để khử nhiễu mã hóa video trên mép nguồn video.

Hiển thị menu zoom số

Zoom kỹ thuật số

Sử dụng để thu nhỏ hoặc phóng to hình trên màn hình chiếu.

Hiển thị menu Dịch chuyển hình ảnh

Dịch chuyển hình ảnh

Điều chỉnh vị trí hình chiếu theo hướng ngang (H) hoặc dọc (V).

Menu Âm thanh

Menu loa âm thanh trong

Tích hợp loa

Dùng tùy chọn này để bật hoặc tắt loa trong.

- **Tự động:** Chọn “- Tự động” để tự động tắt loa trong khi loa ngoài được kết nối với máy chiếu.
- **Bật:** Chọn “Bật” để bật loa trong.
- **Tắt:** Chọn “Tắt” để tắt loa trong.

Menu Tắt tiếng

Tắt tiếng

Dùng tùy chọn này để tạm tắt âm.

- **Bật:** Chọn “Bật” để mở tiếng.
- **Tắt:** Chọn “Tắt” để tắt tiếng.

Lưu ý: Chức năng “Tắt tiếng” có ảnh hưởng đến cả âm lượng của loa trong và ngoài.

Menu Âm lượng

Âm lượng

Chỉnh mức âm lượng.

SỬ DỤNG MÁY CHIẾU

Menu thiết lập

Thiết lập menu Trình chiếu

Trình chiếu

Chọn trình chiếu ưa thích giữa phía trước, phía sau, trần-phía trên và phía sau-phía trên.

Thiết lập menu Tùy chỉnh bóng đèn

Bộ nhắc đèn

Chọn chức năng này để hiển thị hoặc ẩn thông báo cảnh báo khi thông báo thay đèn được hiển thị. Thông báo này sẽ xuất hiện 30 tiếng trước thời gian thay đèn đề xuất.

Thiết lập lại đèn

Thiết lập lại bộ đếm giờ đèn sau khi thay bóng đèn.

Thiết lập menu Tùy chỉnh lọc

Thời gian sử dụng bộ lọc

Hiển thị giờ bộ lọc.

Bộ lọc tùy chọn được thiết lập

Thiết lập cài đặt tin cảnh báo.

- **Có:** Hiển thị thông tin cảnh báo sau 500 giờ sử dụng.
Lưu ý: "Thời gian sử dụng bộ lọc / Nhắc nhở bộ lọc / Thiết lập lại bộ lọc" sẽ chỉ hiển thị khi "Bộ lọc tùy chọn được thiết lập" là "Có".
- **Không:** Tắt thông tin cảnh báo.

Nhắc nhở bộ lọc

Chọn chức năng này để hiển thị hoặc ẩn thông báo cảnh báo khi thông báo thay tấm lọc được hiển thị. Các tùy chọn có sẵn gồm 300 giờ, 500 giờ, 800 giờ và 1000 giờ.

Thiết lập lại bộ lọc

Cài lại bộ đếm giờ bộ lọc bụi sau khi thay thế hoặc vệ sinh bộ lọc bụi.

Thiết lập menu Tùy chỉnh nguồn

Bật nguồn trực tiếp

Chọn "Bật" để kích hoạt chế độ Nguồn trực tiếp. Máy chiếu sẽ tự động bật nguồn khi nguồn điện AC đã được cấp, mà không cần nhấn phím "Nguồn" trên bàn phím máy chiếu hoặc trên điều khiển từ xa.

Tắt nguồn (phút)

Đặt thời gian cho bộ đếm giờ ngược. Bộ đếm giờ ngược sẽ bắt đầu chạy khi không có tín hiệu nào được gửi đến máy chiếu. Máy chiếu sẽ tự động tắt nguồn khi hết thời gian đếm ngược (tính theo phút).

Hẹn giờ tắt máy (phút)

Định cấu hình Hẹn giờ tắt máy.

- **Hẹn giờ tắt máy (phút):** Đặt thời gian cho bộ đếm giờ ngược. Bộ đếm giờ ngược sẽ bắt đầu chạy khi có hoặc không có tín hiệu nào được gửi đến máy chiếu. Máy chiếu sẽ tự động tắt nguồn khi hết thời gian đếm ngược (tính theo phút).
Lưu ý: Hẹn giờ tắt máy sẽ được cài lại mỗi khi tắt nguồn máy chiếu.
- **Always On:** Đánh chọn để cài Hẹn giờ tắt máy Always on (Luôn bật).

SỬ DỤNG MÁY CHIẾU

Chế độ chờ

Thiết lập cài đặt chế độ nguồn.

- **Tích cực:** Chọn "Tích cực" để trở về chế độ chờ bình thường.
- **Eco.:** Chọn "Eco." để tiết kiệm thêm mức phân tán điện < 0,5W.

Menu Thiết lập bảo mật

Bảo mật

Bật chức năng này để nhắc nhập mật khẩu trước khi sử dụng máy chiếu.

- **Bật:** Chọn "Bật" để sử dụng xác nhận bảo mật khi bật máy chiếu.
- **Tắt:** Chọn "Tắt" để có thể bật máy chiếu mà không cần xác nhận mật khẩu.

Bộ đếm thời gian an toàn

Có thể chọn chức năng (Tháng/Ngày/Giờ) để cài đặt số giờ mà máy chiếu có thể được sử dụng. Một khi thời gian này đã qua, bạn sẽ được yêu cầu nhập lại mật khẩu.

Đổi mật khẩu

Dùng để cài hoặc sửa mật khẩu được báo nhắc khi bật máy chiếu.

Thiết lập menu Mẫu thử

Mẫu thử

Chọn mẫu thử từ Lưới Lọc, Lưới Đỏ thẫm, Lưới Trắng, Trắng, hoặc tắt chức năng này (tắt).

Thiết lập menu Tùy chỉnh điều khiển

Chức năng IR

Thiết lập cài đặt chức năng IR.

- **Bật:** Khi chọn "Bật", máy chiếu có thể được khởi động bằng điều khiển từ xa từ bộ thu hồng ngoại ở mặt trên và mặt trước.
- **Mặt trước:** Khi chọn "Mặt trước", máy chiếu có thể được khởi động bằng điều khiển từ xa từ bộ thu hồng ngoại ở mặt trước.
- **Rear:** Khi chọn "Rear", máy chiếu có thể được khởi động bằng điều khiển từ xa từ bộ thu hồng ngoại ở mặt sau.
- **Tắt:** Nếu chọn "Tắt", bạn không thể sử dụng máy chiếu bằng điều khiển từ xa. Khi chọn "Tắt", bạn sẽ có thể sử dụng bàn phím.

Người sử dụng1/ Người sử dụng2/ Người sử dụng3

Gán chức năng mặc định cho Người sử dụng1, Người sử dụng2, hoặc Người sử dụng3 giữa Mẫu thử, LAN, CMS, Mức độ màu, Gamma, Nguồn tự động, Trình chiếu, Các chế độ của bóng đèn, Thu phóng, MHL, Dải động, Mức đen động, hoặc PureEngine.

Thiết lập menu Mã nhận dạng (ID)

Mã nhận dạng (ID)

Có thể thiết lập định nghĩa Mã nhận dạng (ID) qua menu (biên độ từ 0-99), và cho phép người dùng điều khiển máy chiếu cá nhân bằng lệnh RS232.

SỬ DỤNG MÁY CHIẾU

Menu thiết lập 12V Trigger

12V Trigger

Dùng chức năng này để bật hoặc tắt bộ khởi động.

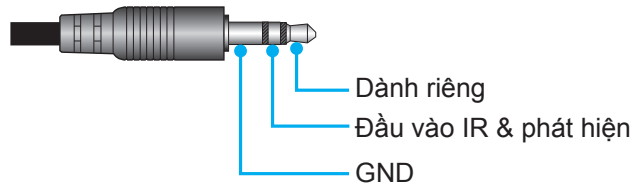

- **Tắt:** Chọn "Tắt" để tắt trigger (bộ khởi động).
- **Bật:** Chọn "Bật" để bật trigger (bộ khởi động).

Thiết lập menu Lựa chọn

Ngôn ngữ

Chọn menu đa ngôn ngữ OSD giữa tiếng Anh, tiếng Đức, tiếng Pháp, tiếng Ý, tiếng Tây Ban Nha, tiếng Bồ Đào Nha, Tiếng Hoa phồn thể, tiếng Hoa giản thể, tiếng Nhật, tiếng Hàn và tiếng Nga.

Tùy chỉnh menu

Cài vị trí menu trên màn hình và định cấu hình cài đặt Menu timer (Hẹn giờ menu).

- **Vị trí thực đơn:** Chọn vị trí menu trên màn hình hiển thị.
- **Menu Timer:** Cài thời lượng nơi mà menu OSD vẫn hiển thị trên màn hình.

Nguồn tự động

Chọn tùy chọn này để cho phép máy chiếu tự động tìm nguồn đầu vào khả dụng.

Nguồn tín hiệu vào

Chọn nguồn vào giữa HDMI 1, HDMI2/MHL và VGA.

Điều chỉnh tốc độ quạt

Khi chọn "Bật", các quạt sẽ quay nhanh hơn. Tính năng này hữu ích tại các khu vực có nhiều độ cao nơi mà ít không khí.

Khoá chế độ hiển thị

Chọn "Bật" hoặc "Tắt" để khóa hoặc mở khóa chỉnh cài đặt chế độ hiển thị.

Khóa bàn phím

Khi chức năng khóa bàn phím là "Bật", bàn phím sẽ bị khóa. Tuy nhiên, bạn có thể sử dụng máy chiếu bằng điều khiển từ xa. Khi chọn "Tắt", bạn sẽ có thể sử dụng lại Bàn phím.

Ẩn thông tin

Bật chức năng này để ẩn thông báo thông tin.

- **Tắt:** Chọn "Bật" để ẩn thông báo thông tin.
- **Bật:** Chọn "Tắt" để hiển thị thông báo "Đang tìm kiếm".

Biểu tượng

Sử dụng chức năng này để cài đặt màn hình khởi động mong muốn. Nếu thực hiện các thay đổi, chúng sẽ có hiệu lực ở lần bật máy chiếu tiếp theo.

- **Chế độ mặc định:** Màn hình khởi động mặc định.
- **Tự nhiên:** Biểu tượng sẽ không hiển thị trên màn hình khởi động.

SỬ DỤNG MÁY CHIẾU

Màu nền

Sử dụng chức năng này để hiển thị màu lam, đỏ, lục, xám, hoặc Không khi không có tín hiệu.

Cài đặt HDMI 2

Định cấu hình cài đặt đầu cắm HDMI 2 tương thích chuẩn HDCP2.2.

- **EDID 1:** Đối với tín hiệu đầu vào 480i/p, 576i/p, 720p, 1080i/p hoặc 2160p.
- **EDID 2:** Chỉ đối với tín hiệu quét không xen kẽ.

EQ HDMI 1

Cài giá trị EQ cổng HDMI cho cổng HDMI1.

EQ HDMI 2

Cài giá trị EQ cổng HDMI cho cổng HDMI2/MHL.

Menu thiết lập cài lại OSD

Cài đặt OSD

Trở về cài đặt mặc định gốc để thiết lập menu OSD.

Cài đặt mặc định

Phục hồi về cài đặt mặc định gốc cho mọi cài đặt.

Menu mạng

Menu LAN mạng

Tình trạng mạng

Hiển thị tình trạng kết nối mạng (chỉ đọc).

Địa chỉ MAC

Hiển thị địa chỉ MAC (chỉ đọc).

DHCP

Đùng chức năng này để bật hoặc tắt chức năng DHCP.

- **Bật:** Máy chiếu sẽ nhận địa chỉ IP tự động từ mạng của bạn.
- **Tắt:** Để tự gán địa chỉ IP, subnet mask (mặt nạ mạng phụ), gateway (cổng vào) và cấu hình DNS.

Lưu ý: Thoát menu OSD sẽ tự động áp dụng các giá trị đã nhập.

Địa chỉ IP

Hiển thị địa chỉ IP.

Subnet mask

Hiển thị số subnet mask (mặt nạ mạng phụ).

Gateway

Hiển thị gateway (cổng nối) mặc định của mạng đã kết nối với máy chiếu.

DNS

Hiển thị số DNS.

SỬ DỤNG MÁY CHIẾU

Cách sử dụng trình duyệt web để điều khiển máy chiếu của bạn

1. "Bật" tùy chọn DHCP trên máy chiếu để cho phép máy chủ DHCP tự động gán địa chỉ IP.
2. Mở trình duyệt web trên PC và nhập địa chỉ IP của máy chiếu ("Mạng > LAN > Địa chỉ IP").
3. Nhập tên người dùng và mật khẩu, và nhấp "Đăng nhập".
Giao diện web cấu hình máy chiếu sẽ mở ra.

Lưu ý:

- Tên người dùng và mật khẩu mặc định là "admin".
- Các bước trong phần này dựa trên hệ điều hành Windows 7.

Thực hiện kết nối trực tiếp từ máy tính của bạn với máy chiếu*

1. Chuyển tùy chọn DHCP sang "Tắt" trên máy chiếu.
2. Định cấu hình Địa chỉ IP, Subnet Mask, Gateway và DNS trên máy chiếu ("Mạng > LAN").
3. Mở trang **Trung tâm mạng và Chia sẻ** trên PC, và gán các thông số mạng giống nhau cho PC như được thiết lập trên máy chiếu. Nhấp "Đồng ý" để lưu lại các thông số.

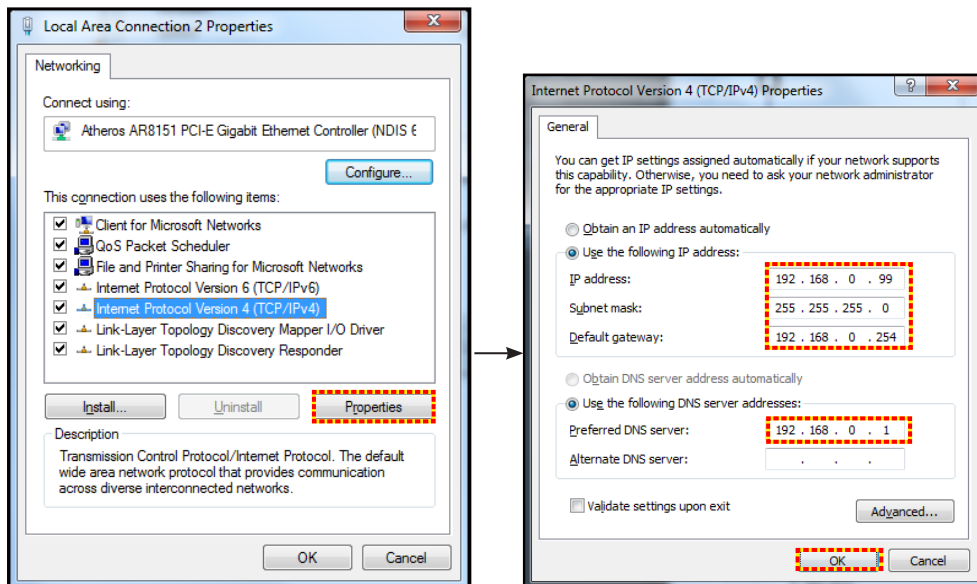

4. Mở trình duyệt web trên PC của bạn và nhập vào mục URL địa chỉ IP đã được gán ở bước 3. Sau đó nhấn phím "Enter".

Thiết lập lại

Cài lại mọi giá trị cho thông số LAN.

Menu điều khiển mạng

Crestron

Sử dụng chức năng này để chọn chức năng mạng (cổng: 41794).

Để biết thêm thông tin, vui lòng truy cập <http://www.crestron.com> and www.crestron.com/getroomview.

Extron

Sử dụng chức năng này để chọn chức năng mạng (cổng: 2023).

PJ Link

Sử dụng chức năng này để chọn chức năng mạng (cổng: 4352).

AMX Device Discovery

Sử dụng chức năng này để chọn chức năng mạng (cổng: 9131).

SỬ DỤNG MÁY CHIẾU

Telnet

Sử dụng chức năng này để chọn chức năng mạng (cổng: 23).

HTTP

Sử dụng chức năng này để chọn chức năng mạng (cổng: 80).

Menu Thiết lập cài đặt kiểm soát mạng.

Chức năng LAN RJ45

Để người dùng vận hành đơn giản và tiện lợi, máy chiếu cung cấp nhiều tính năng kết nối mạng và quản lý từ xa. Chức năng LAN/RJ45 của máy chiếu qua mạng như quản lý từ xa: Các cài đặt Bật/Tắt nguồn, Độ sáng và Độ tương phản. Ngoài ra, bạn có thể xem thông tin tình trạng máy chiếu như: Nguồn video, Tắt âm, v.v...

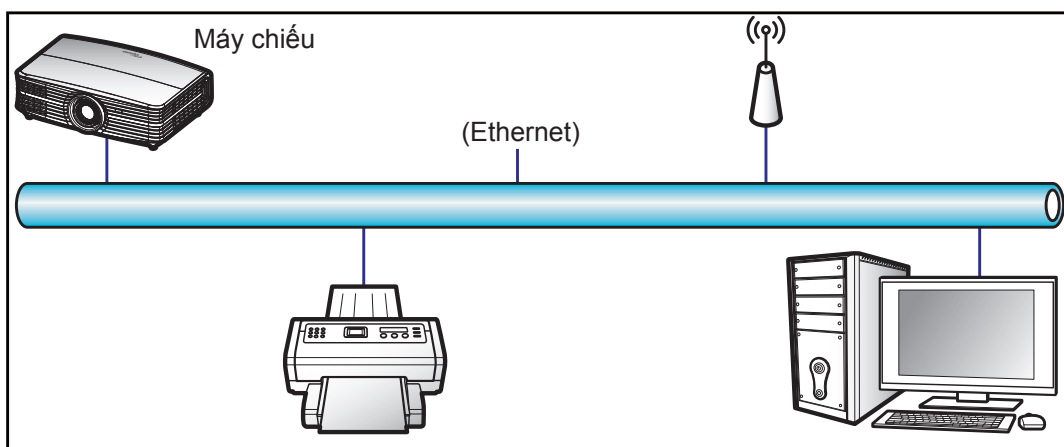

Chức năng đầu cuối mạng LAN có dây

Có thể điều khiển máy chiếu này bằng PC (laptop) hoặc thiết bị ngoại vi khác qua cổng LAN/RJ45 và tương thích với Crestron/Extron/AMX (Device Discovery)/PJLink.

- Crestron là thương hiệu đã đăng ký của Crestron Electronics, Inc. tại Mỹ.
- Extron là thương hiệu đã đăng ký của Extron Electronics, Inc tại Mỹ.
- AMX là thương hiệu đã đăng ký của AMX LLC tại Mỹ.
- PJLink được áp dụng cho giấy phép đăng ký thương hiệu và logo tại Nhật, Mỹ và các quốc gia khác bởi JBMIA.

Máy chiếu được hỗ trợ bởi các lệnh quy định từ bộ điều khiển và phần mềm liên quan của Crestron Electronics, ví dụ như RoomView®.

<http://www.crestron.com/>

Máy chiếu này tương thích để hỗ trợ (các) thiết bị tham chiếu Extron.

<http://www.extron.com/>

Máy chiếu này được hỗ trợ bởi AMX (Device Discovery).

<http://www.amx.com/>

Máy chiếu này hỗ trợ tất cả các lệnh của PJLink Loại 1 (Phiên bản 1.00).

<http://pjlink.jbmia.or.jp/english/>

Để có thêm thông tin chi tiết về các loại thiết bị ngoại vi khác nhau vốn có thể được kết nối với cổng LAN/RJ45 và điều khiển máy chiếu từ xa, cũng như các lệnh hỗ trợ cho các thiết bị ngoại vi này, vui lòng liên hệ trực tiếp với Nhóm Hỗ trợ Dịch vụ.

SỬ DỤNG MÁY CHIẾU

LAN RJ45

1. Cắm cáp RJ45 vào các cổng RJ45 trên máy chiếu và PC (laptop).

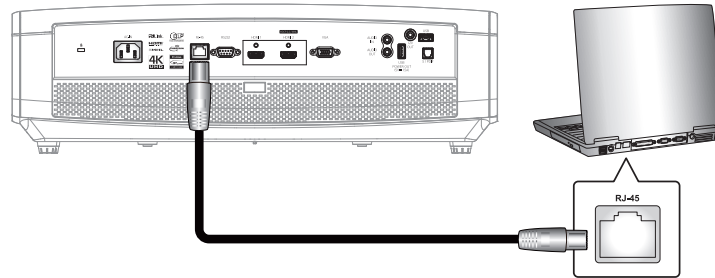

2. Trên PC (Laptop), chọn **Bắt đầu** > **Panel điều khiển** > **Kết nối Mạng**.

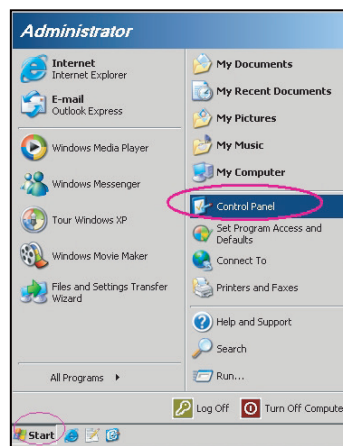

3. Nhấp phải vào **Kết nối Mạng Cục bộ** và chọn **Thuộc tính**.

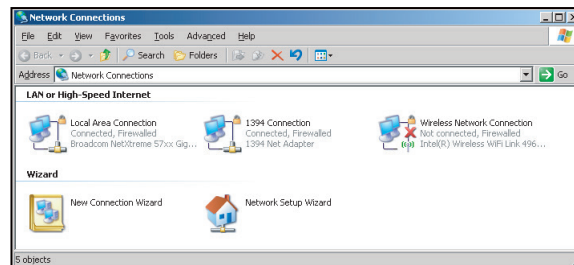

4. Trong cửa sổ **Thuộc tính**, chọn thẻ **Chung** và chọn **Giao thức Internet (TCP/IP)**.

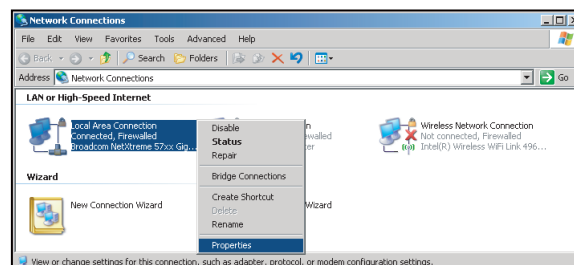

SỬ DỤNG MÁY CHIẾU

5. Nhấp "Properties".

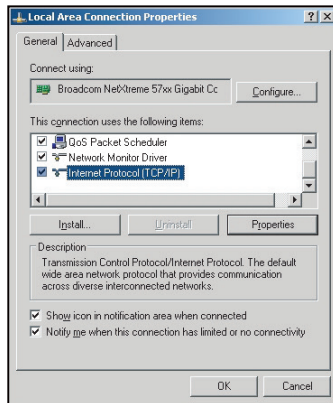

6. Điền các mục IP address và Subnet mask rồi nhấn "OK".

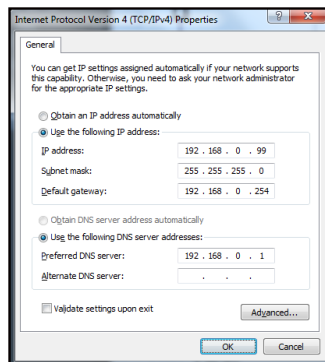

7. Nhấn nút "Menu" trên máy chiếu.
8. Mở trên máy chiếu **Mạng > LAN**.
9. Nhập các thông số kết nối sau:
 - DHCP: Tắt
 - Địa chỉ IP: 192.168.0.100
 - Subnet mask: 255.255.255.0
 - Gateway: 192.168.0.254
 - DNS: 192.168.0.51
10. Nhấn "Enter" để xác nhận các cài đặt.
11. Mở trình duyệt web, chẳng hạn như Microsoft Internet Explorer với phần mềm Adobe Flash Player 9.0 hoặc cao hơn đã cài đặt.
12. Trong thanh Address, nhập địa chỉ IP của máy chiếu: 192.168.0.100.



13. Nhấn "Enter".
Máy chiếu được cài đặt để quản lý từ xa. Chức năng LAN/RJ45 sẽ hiển thị như sau:

SỬ DỤNG MÁY CHIẾU

Trang thông tin

Model: Optoma | Tool | Info | Contact IT Help

Optoma

Projector Information

Projector Name: Optoma UHD60
Location: _____
Firmware Version: B01
MAC Address: 00 60 E9 16 56 17
Resolution: 1080p 60Hz
Lamp Hours: 0
Assigned to: Optoma Projector

Projector Status

Power Status: Power On
Source: HDMI
Display Mode: Cinema
Projection: Front
Brightness Mode: Bright
Error Status: 0: No Error

exit

CRESTRON connected | Expansion Options

Trang chính

Model: Optoma | Tool | Info | Contact IT Help

Optoma

Power | Vol - | Mute | Vol +

Sources List

Front
HDMI
Display Port
VGA

Menu | Re-Sync
Enter
AV mute | Source

Freeze | Contrast | Brightness | Sharpness

CRESTRON connected | Expansion Options

Trang công cụ

Model: Optoma | Tool | Info | Contact IT Help

Optoma

Crestron Control

IP Address: 192.168.0.199
IP ID: 7
Port: 41794
Send

Projector

Projector Name: Optoma UHD60
Location: _____
Assigned to: Optoma Projector
Send

DHCP: Enabled
IP Address: 192.168.0.100
Subnet Mask: 255.255.255.0
Default Gateway: 192.168.0.254
DNS Server: 192.168.0.51
Send

User Password

Enabled
New Password: _____
Confirm: _____
Send

Admin Password

Enabled
New Password: _____
Confirm: _____
Send

exit

CRESTRON connected | Expansion Options

Liên hệ bộ phận hỗ trợ CNTT

Title [X]

Send

SỬ DỤNG MÁY CHIẾU

Chức năng RS232 by Telnet

Có cách điều khiển lệnh RS232 thay thế trong máy chiếu được gọi là "RS232 by TELNET" dùng cho giao diện LAN/RJ45.

Hướng dẫn khởi động nhanh cho "RS232 by Telnet"

- Kiểm tra và xem địa chỉ IP trên menu OSD của máy chiếu.
- Đảm bảo PC/laptop có thể truy cập trang web của máy chiếu.
- Đảm bảo cài đặt "Windows Firewall" được cài sang Disabled (Đã tắt) trong trường hợp lọc chức năng "TELNET" qua PC/laptop.

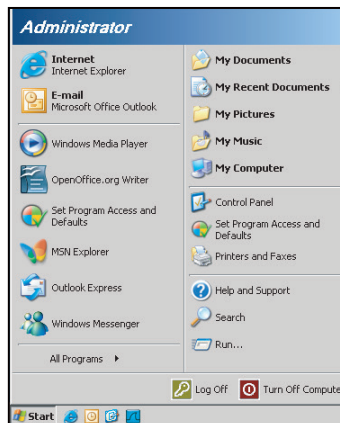

1. Chọn **Bắt đầu > Tắt cả các chương trình.>Các tiện ích > Dấu nhắc Lệnh.**

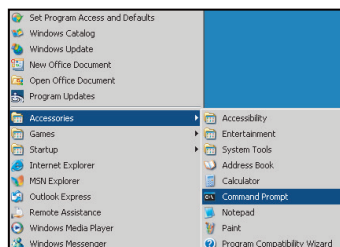

2. Nhập định dạng lệnh như sau:
 - telnet ttt.xxx.yyy.zzz 23 (Đã nhấn phím "Enter")
 - (ttt.xxx.yyy.zzz: Địa chỉ IP của máy chiếu)
3. Nếu Kết Nối Telnet có sẵn, và người dùng có thể nhập lệnh RS232 rồi nhấn phím "Enter" thì lệnh RS232 sẽ có thể hoạt động.

Thông số kỹ thuật cho "RS232 by TELNET":

1. Telnet: TCP.
2. Cổng Telnet: 23 (để biết thêm chi tiết, vui lòng liên hệ với nhân viên hoặc nhóm dịch vụ).
3. Tiện ích Telnet: Windows "TELNET.exe" (chế độ bảng điều khiển).
4. Ngắt kết nối để điều khiển RS232-by-Telnet thường: Đóng
5. Kết nối trực tiếp tiện ích Windows Telnet sau khi kết nối TELNET đã sẵn sàng.
 - Giới hạn 1 cho Telnet-Control: có ít hơn 50 byte cho lưu lượng mạng liên tiếp đối với ứng dụng Telnet-Control.
 - Giới hạn 2 cho Telnet-Control: có ít hơn 26 byte cho một lệnh RS232 hoàn chỉnh đối với Telnet-Control.
 - Giới hạn 3 cho Telnet-Control: Độ trễ tối thiểu cho lệnh RS232 tiếp theo phải nhiều hơn 200 mili giây (ms).

SỬ DỤNG MÁY CHIẾU

Menu Thông tin

Menu Thông tin

Xem thông tin máy chiếu như liệt kê sau đây:

- Điều khiển
- Số Seri
- Nguồn
- Độ phân giải
- Tỷ lệ làm mới
- Chế độ hiển thị
- Chế độ chờ
- Số giờ đèn hoạt động
- Tình trạng mạng
- Địa chỉ IP
- Mã nhận dạng (ID)
- Thời gian sử dụng bộ lọc
- Chế độ sáng
- Phiên bản FW

BẢO DƯỠNG

Thay bóng đèn

Máy chiếu tự động phát hiện tuổi thọ của bóng đèn. Khi bóng đèn gần hết tuổi thọ sử dụng, bạn sẽ nhận được tin cảnh báo trên màn hình.

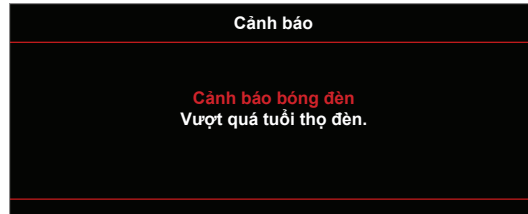

Khi bạn thấy thông báo này, vui lòng liên hệ với đại lý bán lẻ ở địa phương hoặc trung tâm dịch vụ để thay bóng đèn càng sớm càng tốt. Đảm bảo máy chiếu đã được làm nguội ít nhất 30 phút trước khi thay bóng đèn.



Cảnh báo: Nếu gắn trên trần nhà, hãy thận trọng khi mở gần tiếp cận đèn. Bạn nên đeo găng tay bảo hộ khi thay bóng đèn gắn trên trần nhà. Phải thận trọng để phòng các chi tiết lỏng lẻo rơi ra khỏi máy chiếu.



Cảnh báo: Hốc đèn nóng! Hãy chờ nó nguội trước khi thay bóng đèn!



Cảnh báo: Để giảm rủi ro thương tích cá nhân, không làm rơi cụm đèn hoặc chạm vào bóng đèn. Bóng đèn có thể vỡ và gây thương tích nếu bị rơi.

BẢO DƯỠNG

Thay mới đèn (tiếp theo)

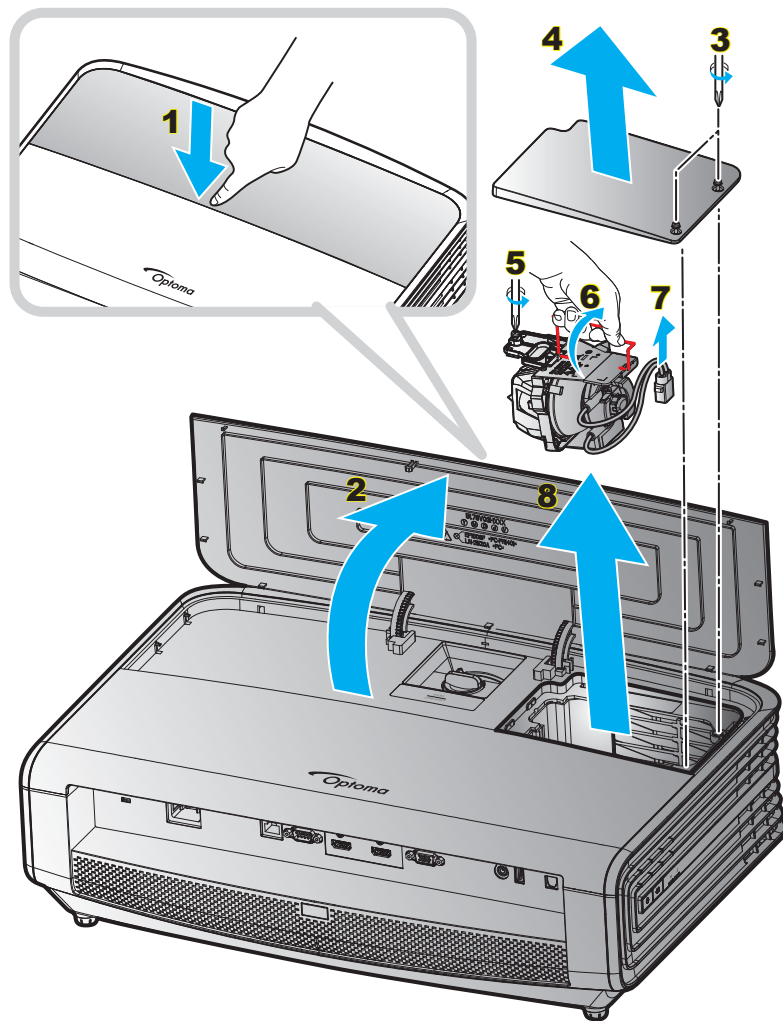

Quy trình:

1. Tắt nguồn máy chiếu bằng cách nhấn nút "⏻" trên bàn phím máy chiếu hoặc nút "Ⓜ" trên điều khiển từ xa.
2. Chờ máy chiếu nguội ít nhất 30 phút.
3. Ngắt dây nguồn.
4. Ấn mạnh vào giữa nắp đậy để mở chốt khóa. **1**
5. Mở nắp đậy. **2**
6. Nới lỏng 2 vít trên nắp đậy khoang đèn. **3**
7. Tháo nắp đậy khoang đèn. **4**
8. Nới lỏng ốc vít trên cụm đèn. **5**
9. Nâng tay cầm đèn lên. **6**
10. Tháo cáp đèn. **7**
11. Cẩn thận tháo cụm đèn ra. **8**
12. Để thay cụm đèn, làm ngược trình tự các bước trước.
13. Bật máy chiếu và cài lại đồng hồ đèn.
14. Thiết lập lại đèn: (i) Nhấn "Menu" → (ii) Chọn "Cài đặt" → (iii) Chọn "Các chế độ của bóng đèn" → (iv) Chọn "Các chế độ của bóng đèn" → (v) Chọn "Có".

BẢO DƯỠNG

Lưu ý:

- Không thể bật máy chiếu nếu nắp đậy đèn chưa được lắp trở lại máy chiếu.
- Không chạm vào vùng thủy tinh của bóng đèn. Dầu trên tay có thể làm vỡ đèn. Sử dụng khăn khô để lau cụm đèn nếu vô tình chạm vào đèn.

Lắp đặt và vệ sinh tấm lọc bụi

Lắp đặt tấm lọc bụi

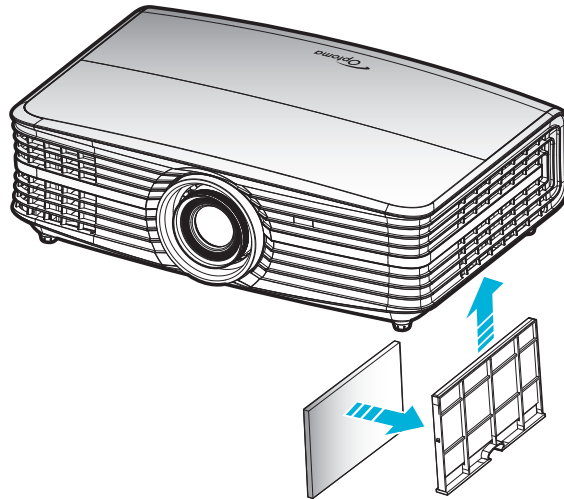

Lưu ý: Các tấm lọc bụi chỉ bắt buộc/được kèm theo máy chiếu ở các khu vực đã chọn có quá nhiều bụi.

Vệ sinh tấm lọc bụi

Chúng tôi khuyên bạn nên vệ sinh tấm lọc bụi ba tháng một lần. Vệ sinh thường xuyên hơn nếu máy chiếu được sử dụng trong môi trường nhiều bụi.

Quy trình:

1. Tắt nguồn máy chiếu bằng cách nhấn nút "⏻" trên bàn phím máy chiếu hoặc nút "Ⓜ" trên điều khiển từ xa.
2. Ngắt dây nguồn.
3. Kéo tấm lọc bụi xuống để lấy nó ra khỏi đáy máy chiếu. **1**
4. Cẩn thận tháo bộ lọc thông gió. Sau đó vệ sinh hoặc thay tấm lọc bụi mới. **2**
5. Để lắp đặt tấm lọc bụi, thực hiện ngược với các bước trước đó.

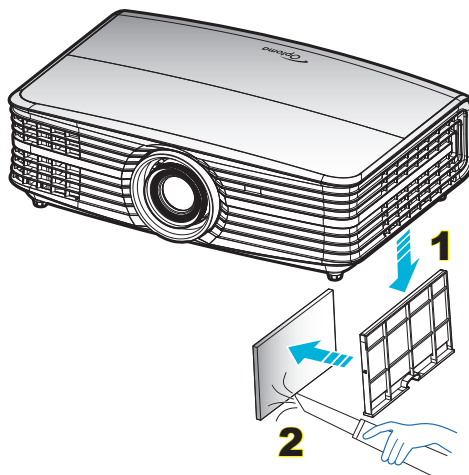

THÔNG TIN BỔ SUNG

Độ phân giải tương thích

Kỹ thuật số (HDMI 1.4)

Độ phân giải thực: 1920 x 1080 @ 60Hz

Thời gian thiết lập	Thời gian chuẩn	Thời gian mô tả	Chế độ video hỗ trợ	Thời gian chi tiết
720 x 400 @ 70Hz	1280 x 720 @ 60Hz	1920 x 1080 @ 60Hz (mặc định)	720 x 480i @ 60Hz 16:9	1920 x 1080p @ 60Hz
640 x 480 @ 60Hz	1280 x 800 @ 60Hz		720 x 480p @ 60Hz 4:3	
640 x 480 @ 67Hz	1280 x 1024 @ 60Hz		720 x 480p @ 60Hz 16:9	
640 x 480 @ 72Hz	1920 x 1200 @ 60Hz (giảm)		720 x 576i @ 50Hz 16:9	
640 x 480 @ 75Hz	1366 x 768 @ 60Hz		720 x 576p @ 50Hz 4:3	
800 x 600 @ 56Hz			720 x 576p @ 50Hz 16:9	
800 x 600 @ 60Hz			1280 x 720p @ 60Hz 16:9	
800 x 600 @ 72Hz			1280 x 720p @ 50Hz 16:9	
800 x 600 @ 75Hz			1920 x 1080i @ 60Hz 16:9	
832 x 624 @ 75Hz			1920 x 1080i @ 50Hz 16:9	
1024 x 768 @ 60Hz			1920 x 1080p @ 60Hz 16:9	
1024 x 768 @ 70Hz			1920 x 1080p @ 50Hz 16:9	
1024 x 768 @ 75Hz			1920 x 1080p @ 24Hz 16:9	
1280 x 1024 @ 75Hz			3840 x 2160 @ 24Hz	
1152 x 870 @ 75Hz			3840 x 2160 @ 25Hz	
			3840 x 2160 @ 30Hz	
			4096 x 2160 @ 24Hz	

Kỹ thuật số (HDMI 2.0)

Độ phân giải thực: 1920 x 1080 @ 60Hz

B0/Định giờ cố định	B0/Định giờ chuẩn	B1/Chế độ video	B1/Định giờ chi tiết
720 x 400 @ 70Hz	1280 x 720 @ 60Hz	720 x 480i @ 60Hz 16:9	1920 x 1080p @ 60Hz
640 x 480 @ 60Hz	1280 x 800 @ 60Hz	720 x 480p @ 60Hz 4:3	
640 x 480 @ 67Hz	1280 x 1024 @ 60Hz	720 x 480p @ 60Hz 16:9	
640 x 480 @ 72Hz	1920 x 1200 @ 60Hz (giảm)	720 x 576i @ 50Hz 16:9	
640 x 480 @ 75Hz	1366 x 768 @ 60Hz	720 x 576p @ 50Hz 4:3	
800 x 600 @ 56Hz		720 x 576p @ 50Hz 16:9	
800 x 600 @ 60Hz		1280 x 720p @ 60Hz 16:9	
800 x 600 @ 72Hz		1280 x 720p @ 50Hz 16:9	
800 x 600 @ 75Hz		1920 x 1080i @ 60Hz 16:9	
832 x 624 @ 75Hz		1920 x 1080i @ 50Hz 16:9	
1024 x 768 @ 60Hz		1920 x 1080p @ 60Hz 16:9	
1024 x 768 @ 70Hz		1920 x 1080p @ 50Hz 16:9	
1024 x 768 @ 75Hz		1920 x 1080p @ 24Hz 16:9	
1280 x 1024 @ 75Hz		3840 x 2160 @ 24Hz	
1152 x 870 @ 75Hz		3840 x 2160 @ 25Hz	
		3840 x 2160 @ 30Hz	
		3840 x 2160 @ 50Hz	
		3840 x 2160 @ 60Hz	
		4096 x 2160 @ 24Hz	
		4096 x 2160 @ 25Hz	

THÔNG TIN BỔ SUNG

B0/Định giờ cố định	B0/Định giờ chuẩn	B1/Chế độ video	B1/Định giờ chi tiết
		4096 x 2160 @ 30Hz	
		4096 x 2160 @ 50Hz	
		4096 x 2160 @ 60Hz	

Lưu ý: Hỗ trợ 1920 x 1080 @ 50Hz.

Tương tự

Độ phân giải thực: 1920 x 1080 @ 60Hz

B0/Định giờ cố định	B0/Định giờ chuẩn	B0/Định giờ chi tiết	B1/Định giờ chi tiết
720 x 400 @ 70Hz	1280 x 720 @ 60Hz	1920 x 1080 @ 60Hz (mặc định)	1366 x 768 @ 60Hz
640 x 480 @ 60Hz	1280 x 800 @ 60Hz		
640 x 480 @ 67Hz	1280 x 1024 @ 60Hz		
640 x 480 @ 72Hz	1400 x 1050 @ 60Hz		
640 x 480 @ 75Hz	1600 x 1200 @ 60Hz		
800 x 600 @ 56Hz			
800 x 600 @ 60Hz			
800 x 600 @ 72Hz			
800 x 600 @ 75Hz			
832 x 624 @ 75Hz			
1024 x 768 @ 60Hz			
1024 x 768 @ 70Hz			
1024 x 768 @ 75Hz			
1280 x 1024 @ 75Hz			
1152 x 870 @ 75Hz			

Lưu ý: Hỗ trợ 1920 x 1080 @ 50Hz.

THÔNG TIN BỔ SUNG

Cỡ hình và khoảng cách chiếu

(kích thước và khoảng cách hình ảnh được tính theo mét và foot Anh)

Độ dài đường chéo màn hình (inch) 16:9	Cỡ màn hình Rộng x Cao				Khoảng cách chiếu (D)				Bù tối thiểu (Hd)		Bù tối đa (Hd)	
	(m)		(foot)		(m)		(foot)		(m)	(foot)	(m)	(foot)
	Chiều rộng	Chiều cao	Chiều rộng	Chiều cao	Rộng	Xa	Rộng	Xa				
30,00	0,66	0,37	2,18	1,23	0,92	1,47	3,02	4,82	0,00	0,00	0,06	0,18
40,00	0,89	0,50	2,91	1,63	1,23	1,97	4,04	6,46	0,00	0,00	0,07	0,25
60,00	1,33	0,75	4,36	2,45	1,85	2,95	6,07	9,68	0,00	0,00	0,11	0,37
70,00	1,55	0,87	5,08	2,86	2,15	3,44	7,05	11,29	0,00	0,00	0,13	0,43
80,00	1,77	1,00	5,81	3,27	2,46	3,93	8,07	12,89	0,00	0,00	0,15	0,49
90,00	1,99	1,12	6,54	3,68	2,77	4,42	9,09	14,50	0,00	0,00	0,17	0,55
100,00	2,21	1,25	7,26	4,09	3,08	4,91	10,10	16,11	0,00	0,00	0,19	0,61
120,00	2,66	1,49	8,72	4,90	3,69	5,9	12,11	19,36	0,00	0,00	0,22	0,74
150,00	3,32	1,87	10,89	6,13	4,62	7,37	15,16	24,18	0,00	0,00	0,28	0,92
180,00	3,98	2,24	13,07	7,35	5,54	8,85	18,18	29,04	0,00	0,00	0,34	1,10
250,00	5,53	3,11	18,16	10,21	7,69	12,29	25,23	40,32	0,00	0,00	0,47	1,53
300,00	6,64	3,74	21,79	12,26	9,23	14,74	30,28	48,36	0,00	0,00	0,56	1,84

(kích thước và khoảng cách hình ảnh được tính theo mét và inch)

Độ dài đường chéo màn hình (inch) 16:9	Cỡ màn hình Rộng x Cao				Khoảng cách chiếu (D)				Bù tối thiểu (Hd)		Bù tối đa (Hd)	
	(m)		(inch)		(m)		(inch)		(m)	(inch)	(m)	(inch)
	Chiều rộng	Chiều cao	Chiều rộng	Chiều cao	Rộng	Xa	Rộng	Xa				
30,00	0,66	0,37	26,15	14,71	0,92	1,47	36,22	57,87	0,00	0,00	0,06	2,21
40,00	0,89	0,50	34,86	19,61	1,23	1,97	48,43	77,56	0,00	0,00	0,07	2,94
60,00	1,33	0,75	52,29	29,42	1,85	2,95	72,83	116,14	0,00	0,00	0,11	4,41
70,00	1,55	0,87	61,01	34,32	2,15	3,44	84,65	135,43	0,00	0,00	0,13	5,15
80,00	1,77	1,00	69,73	39,22	2,46	3,93	96,85	154,72	0,00	0,00	0,15	5,88
90,00	1,99	1,12	78,44	44,12	2,77	4,42	109,06	174,02	0,00	0,00	0,17	6,62
100,00	2,21	1,25	87,16	49,03	3,08	4,91	121,26	193,31	0,00	0,00	0,19	7,35
120,00	2,66	1,49	104,59	58,83	3,69	5,9	145,28	232,28	0,00	0,00	0,22	8,82
150,00	3,32	1,87	130,74	73,54	4,62	7,37	181,89	290,16	0,00	0,00	0,28	11,03
180,00	3,98	2,24	156,88	88,25	5,54	8,85	218,11	348,43	0,00	0,00	0,34	13,24
250,00	5,53	3,11	217,89	122,57	7,69	12,29	302,76	483,86	0,00	0,00	0,47	18,38
300,00	6,64	3,74	261,47	147,08	9,23	14,74	363,39	580,31	0,00	0,00	0,56	22,06

THÔNG TIN BỔ SUNG

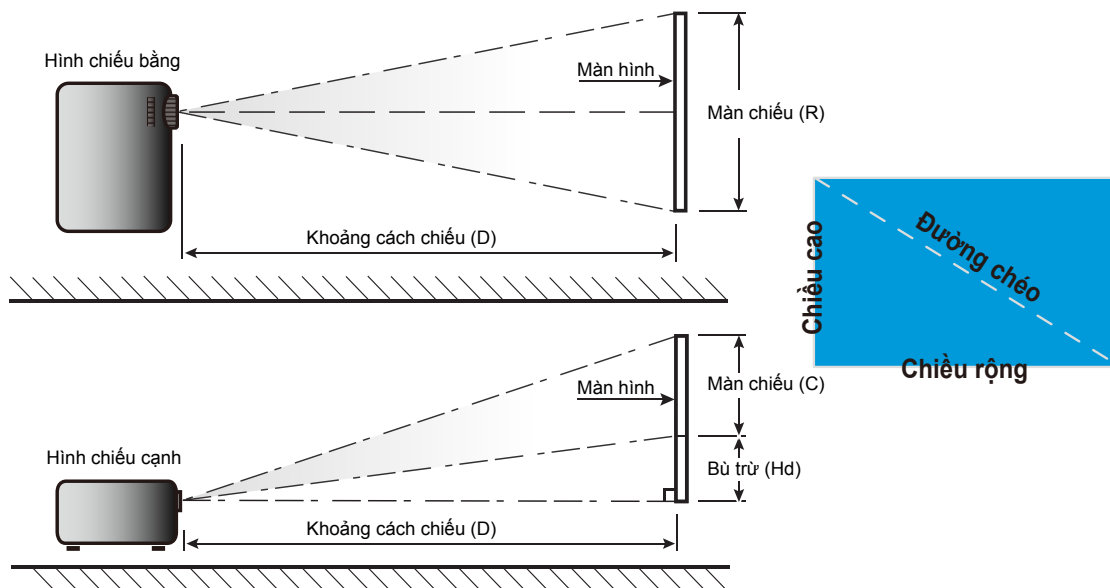

THÔNG TIN BỔ SUNG

Kích thước máy chiếu và lắp đặt giá treo trần

1. Để tránh làm hư hỏng máy chiếu, hãy sử dụng giá treo trần nhà Optoma.
2. Nếu bạn muốn sử dụng bộ giá treo trần nhà của hãng thứ ba, hãy đảm bảo các ốc vít được sử dụng để gắn vào giá treo máy chiếu đạt các thông số kỹ thuật sau:
 - Loại vít: M6*4
 - Chiều dài vít tối thiểu: 10mm

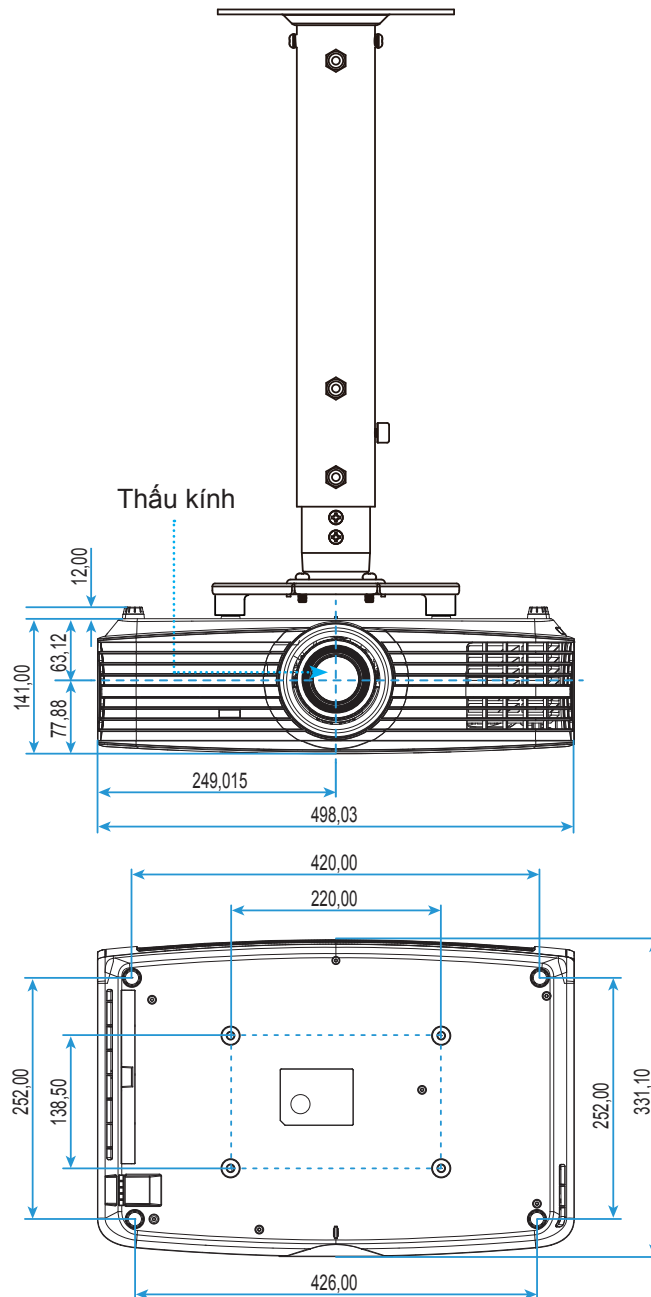

Lưu ý: Xin lưu ý rằng thiệt hại do lắp đặt máy chiếu không đúng cách sẽ không hưởng được chính sách bảo hành.



Cảnh báo:

- Nếu bạn mua giá treo trần nhà của công ty khác, hãy nhớ sử dụng đúng cỡ ốc vít. Cỡ ốc vít sẽ thay đổi tùy thuộc vào độ dày của tấm treo.
- Hãy nhớ chừa lại khe hở ít nhất 10 cm giữa trần nhà và đáy của máy chiếu.
- Tránh lắp đặt máy chiếu gần nguồn nhiệt.





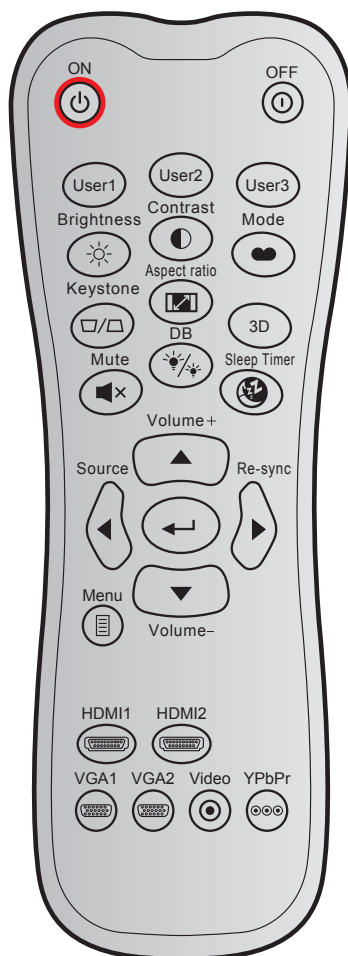







THÔNG TIN BỔ SUNG

Mã điều khiển từ xa hồng ngoại



Phím		Mã tùy chỉnh		Mã dữ liệu	Xác định phím in	Mô tả
		Byte 1	Byte 2	Byte 3		
Bật nguồn		32	CD	02	BẬT	Nhấn để bật máy chiếu.
Power off		32	CD	2E	TẮT	Nhấn để tắt máy chiếu.
Người sử dụng1		32	CD	36	Người sử dụng1	Phím tự chọn. Hãy xem trang 35 để biết cách thiết lập.
Người sử dụng2		32	CD	65	Người sử dụng2	
Người sử dụng3		32	CD	66	Người sử dụng3	
Độ sáng		32	CD	41	Độ sáng	Điều chỉnh độ sáng của hình ảnh.
Độ tương phản		32	CD	42	Độ tương phản	Kiểm soát độ khác biệt giữa phần sáng nhất và tối nhất của hình.
Chế độ hiển thị		32	CD	05	Chế độ	Chọn chế độ hiển thị để có cài đặt tối ưu cho các ứng dụng khác nhau. Vui lòng xem trang 29.
Điều chỉnh vuông hình		32	CD	07	Điều chỉnh vuông hình	Không chức năng
Tỉ lệ khung hình		32	CD	64	Tỉ lệ khung hình	Nhấn để đổi tỉ lệ khung hình hiển thị.

THÔNG TIN BỔ SUNG

Phím	Mã tùy chỉnh		Mã dữ liệu	Xác định phím in	Mô tả	
	Byte 1	Byte 2	Byte 3			
3D		32	CD	89	3D	Không chức năng
Tắt tiếng		32	CD	52	Tắt tiếng	Bật/tắt ngay âm thanh.
DB (Mức đen động)		32	CD	44	DB	Tự động điều chỉnh độ sáng hình ảnh để mang lại hiệu quả tương phản tối ưu.
Hẹn giờ tắt máy		32	CD	63	Hẹn giờ tắt máy	Đặt thời gian cho bộ đếm giờ ngược.
Âm lượng +		32	CD	09	Âm lượng +	Điều chỉnh để tăng âm lượng.
Bốn phím điều hướng		32	CD	11	▲	Dùng ▲, ◀, ▶ hoặc ▼ để chọn mục hoặc tiến hành chỉnh sửa tùy ý.
		32	CD	10	◀	
		32	CD	12	▶	
		32	CD	14	▼	
Nguồn		32	CD	18	Nguồn	Nhấn "Nguồn" để chọn tín hiệu đầu vào.
Phím Enter		32	CD	0F	↵	Xác nhận lựa chọn mục của bạn.
Tái đồng bộ		32	CD	04	Tái đồng bộ	Tự động đồng bộ máy chiếu với nguồn đầu vào.
Âm lượng -		32	CD	0C	Âm lượng -	Điều chỉnh để giảm âm lượng.
Thực đơn		32	CD	0E	Thực đơn	Hiển thị hoặc thoát khỏi các menu hiển thị trên màn hình cho máy chiếu.
HDMI 1		32	CD	16	HDMI1	Nhấn "HDMI1" để chọn nguồn từ đầu cắm HDMI 1.
HDMI 2		32	CD	30	HDMI2	Nhấn "HDMI2" để chọn nguồn tín hiệu từ đầu cắm HDMI 2.
VGA 1		32	CD	1B	VGA1	Nhấn "VGA1" để chọn nguồn từ đầu cắm VGA.
VGA 2		32	CD	1E	VGA2	Không chức năng
Video		32	CD	1C	Video	Không chức năng
YPbPr		32	CD	17	YPbPr	Không chức năng

THÔNG TIN BỔ SUNG

Khắc phục sự cố

Nếu bạn gặp một sự cố với máy chiếu, vui lòng tham khảo thông tin dưới đây. Nếu sự cố vẫn tiếp diễn, vui lòng liên hệ với đại lý hoặc trung tâm dịch vụ địa phương.

Các sự cố về hình ảnh

-  *Không có hình ảnh trên màn hình*

 - Đảm bảo mọi cáp và kết nối nguồn đều được cắm đúng và chắc chắn như được mô tả trong phần "Cài đặt".
 - Đảm bảo tất cả các chân của đầu nối không bị cong hay gãy.
 - Kiểm tra xem đèn chiếu có được lắp chắc chắn không. Vui lòng tham khảo phần "Thay mới đèn" ở trang 45-46.
 - Đảm bảo chưa bật tính năng "Chặn AV".

-  *Hình ảnh lệch tiêu điểm*

 - Điều chỉnh vòng chỉnh tiêu điểm trên thấu kính của máy chiếu. Vui lòng xem trang 16.
 - Đảm bảo màn chiếu nằm giữa khoảng cách yêu cầu với máy chiếu. (Vui lòng tham khảo trang 50-51).

-  *Hình ảnh bị kéo giãn khi hiển thị tiêu đề 16:9 DVD*

 - Khi bạn phát DVD tiệm biến hay DVD 16:9, máy chiếu sẽ hiển thị hình ảnh tốt nhất ở định dạng 16: 9 ở bên máy chiếu.
 - Nếu bạn phát tiêu đề DVD định dạng LBX, hãy thay đổi định dạng sang LBX trong OSD của máy chiếu.
 - Nếu bạn phát tiêu đề DVD định dạng 4:3, hãy thay đổi định dạng sang 4:3 trong OSD của máy chiếu.
 - Vui lòng cài đặt định dạng hiển thị là loại tỉ lệ màn hình 16:9 (rộng) trên máy phát DVD.

-  *Hình ảnh quá nhỏ hoặc quá lớn*

 - Hãy điều chỉnh cần thu phóng nằm bên trên máy chiếu.
 - Đặt máy chiếu gần hoặc xa màn chiếu hơn.
 - Nhấn "Menu" trên bảng điều khiển máy chiếu, vào "Hiển thị-->Tỷ lệ khung hình". Thử dùng các cài đặt khác.

-  *Hình ảnh có các mặt nghiêng:*

 - Nếu có thể, chỉnh lại vị trí máy chiếu sao cho nó nằm giữa màn hình và thấp hơn đáy của màn hình.

-  *Hình ảnh bị đảo ngược*

 - Chọn "Cài đặt-->Trình chiếu" từ menu OSD và chỉnh hướng chiếu.

THÔNG TIN BỔ SUNG

Các sự cố khác

- ❓ *Máy chiếu dừng đáp ứng với mọi điều khiển*
 - Nếu có thể, hãy tắt máy chiếu, sau đó rút dây nguồn và chờ ít nhất 20 giây trước khi cắm lại nguồn.
- ❓ *Bóng đèn cháy hoặc phát nổ*
 - Khi bóng đèn hết tuổi thọ sử dụng, nó sẽ cháy và có thể phát ra tiếng nổ lớn. Nếu điều này xảy ra, máy chiếu sẽ không bật cho đến khi cụm đèn đã được thay. Để thay mới đèn, hãy thực hiện theo quy trình trong phần "Thay mới đèn" ở trang 45-46.

Các sự cố về bộ điều khiển từ xa

- ❓ *Nếu điều khiển từ xa không hoạt động*
 - Kiểm tra xem góc hoạt động của điều khiển từ xa có chứa trong phạm vi $\pm 15^\circ$ sang bộ thu hồng ngoại (IR) trên máy chiếu hay không.
 - Đảm bảo không có bất kỳ vật cản nào giữa điều khiển từ xa và máy chiếu. Di chuyển trong phạm vi 7 mét (23 ft) so với máy chiếu.
 - Đảm bảo pin được lắp đúng cách.
 - Thay pin nếu pin đã cạn.

THÔNG TIN BỔ SUNG

Chỉ báo cảnh báo

Khi các đèn cảnh báo (xem bên dưới) sáng lên hoặc nhấp nháy, máy chiếu sẽ tự động tắt:

- Đèn báo LED "ĐÈN" sáng màu đỏ và nếu đèn báo "Bật/Chờ" nhấp nháy màu đỏ.
- Đèn báo LED "NHIỆT ĐỘ" sáng màu đỏ và nếu đèn báo "Bật/Chờ" nhấp nháy màu đỏ. Dấu hiệu này cho biết máy chiếu đã quá nóng. Dưới các điều kiện bình thường, máy chiếu có thể được bật trở lại.
- Đèn báo LED "NHIỆT ĐỘ" nhấp nháy màu đỏ và nếu đèn báo "Bật/Chờ" nhấp nháy màu đỏ.

Rút dây nguồn khỏi máy chiếu, đợi 30 giây rồi thử lại. Nếu đèn cảnh báo sáng lên hoặc nhấp nháy, vui lòng liên hệ với trung tâm bảo hành gần nhất để được trợ giúp.

Thông báo sáng đèn LED

Tin nhắn	Đèn LED Bật/Chờ		Đèn LED nhiệt độ	Đèn LED bóng đèn
	(Đỏ)	(Lam)	(Đỏ)	(Đỏ)
Trạng thái chờ (Dây nguồn đầu vào)	Sáng ổn định			
Nguồn bật (Làm nóng)		Nhấp nháy (tắt 0,5 giây/ bật 0,5 giây)		
Bật nguồn và Ánh sáng đèn		Sáng ổn định		
Nguồn tắt (Làm nguội)		Nhấp nháy (tắt 0,5 giây/ sáng 0,5 giây). Trở về đèn đỏ ổn định khi quạt làm nguội tắt.		
Lỗi (Đèn hỏng)	Nhấp nháy			Sáng ổn định
Lỗi (Quạt hỏng)	Nhấp nháy		Nhấp nháy	
Lỗi (Quá nhiệt)	Nhấp nháy		Sáng ổn định	
Trạng thái chờ (Chế độ thử nóng)		Nhấp nháy		
Thử nóng (Làm nóng)		Nhấp nháy		
Thử nóng (Làm nguội)		Nhấp nháy		
Ghi vào (Bật đèn)		Nhấp nháy (3 giây bật/1 giây tắt)		
Ghi vào (Tắt đèn)		Nhấp nháy (1 giây bật/3 giây tắt)		

- Power Off:

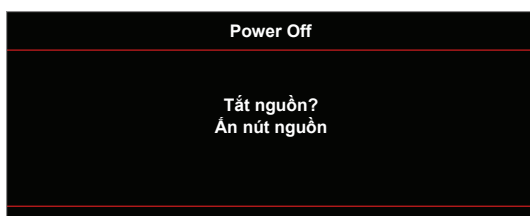

- Cảnh báo bóng đèn:

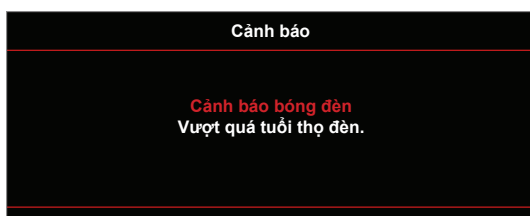

THÔNG TIN BỔ SUNG

- Cảnh báo nhiệt độ:

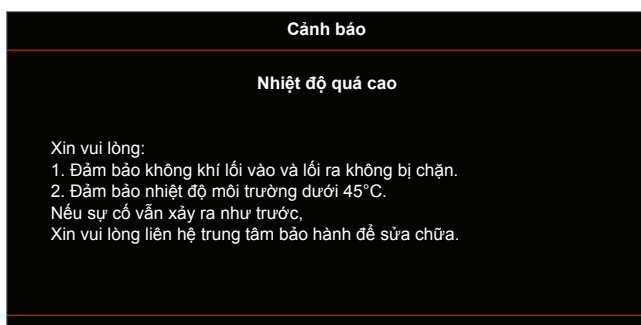

- Quạt hỏng:

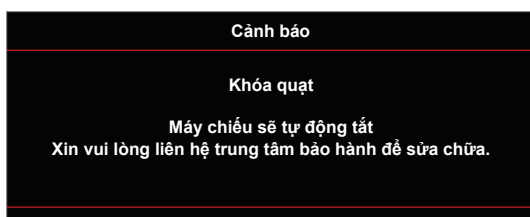

- Ngoài phạm vi hiển thị:

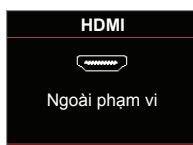

- Cảnh báo tắt nguồn:

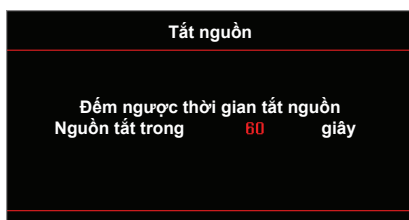

- Cảnh báo thời gian an toàn:

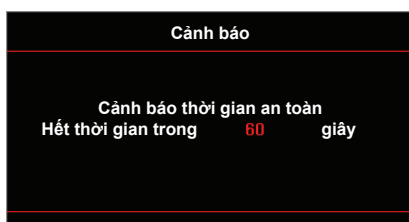

SỬ DỤNG MÁY CHIẾU

Thông số kỹ thuật

Quang học	Mô tả
Độ phân giải tối đa	- Ảnh lên đến 2160p @ 60Hz - Độ phân giải tối đa: HDMI1 : 1920x1200 @ 60Hz(RB) HDMI2 : 2160p @ 60Hz
Độ phân giải gốc	(không có bộ dẫn động) 2716x1528
Thấu kính	Thu phóng thủ công và lấy nét thủ công
Cỡ hình (chéo)	Tối ưu hóa phạm vi lấy nét 26,45"~302,2" cho kích thước hình 60"
Khoảng cách chiếu	phạm vi lấy nét 1,3m ~ 9,3m được tối ưu hóa cho cỡ hình chiếu 60 inch

Nguồn điện	Mô tả
Đầu vào	- HDMI 1.4a - ĐẦU VÀO VGA - Đầu vào âm thanh 3,5mm - Đầu cắm HDMI V2.0 HDCP2.2 / MHL 2.1 - Đầu cắm USB-A - Đầu cắm USB2.0 USB-A cho PWR 5V 1,5A - Đầu cắm được RS232C (D-SUB 9 chân) - Đầu cắm RJ-45 (hỗ trợ điều khiển web)
Đầu ra	- Đầu ra âm thanh 3,5mm - Đầu ra SPDIF - Đầu cắm 12V (giắc cắm 3,5mm)
Điều khiển	USB loại A dùng cho chuột/dịch vụ bảo hành
Tái tạo màu	1073,4 triệu màu
Tốc độ quét	Tốc độ dò ngang: 15,375 ~ 91,146 KHz Tốc độ dò dọc: 24 ~ 85 Hz (120Hz cho máy chiếu có tính năng 3D)
Các loa tích hợp	Có, 4W
Yêu cầu nguồn điện	100 - 240V ±10%, AC 50/60Hz
Dòng điện vào	3,8A-1,0A

Cơ học	Mô tả
Hướng lắp đặt	Mặt trước, Phía sau, Trần-Mặt trước, Phía sau-phía trên
Kích thước	- 498 mm (Rộng) x 331 mm (Dày) x 141 mm (cao) (không có chân đế) - 498 mm (Rộng) x 331 mm (Dày) x 153 mm (cao) (có chân đế)
Trọng lượng	7,12 ± 0,5 kg
Điều kiện môi trường	Hoạt động với nhiệt độ từ 5 ~ 40°C và độ ẩm 10 - 85% (không ngưng tụ)

Lưu ý: Mọi thông số kỹ thuật chịu sự thay đổi mà không cần thông báo.



THÔNG TIN BỔ SUNG

Văn phòng toàn cầu của Optoma

Để được bảo dưỡng hoặc hỗ trợ, vui lòng liên hệ với văn phòng địa phương.



Hoa Kỳ

3178 Laurelview Ct.
Fremont, CA 94538, USA
www.optomausa.com

 888-289-6786
 510-897-8601
 services@optoma.com



Canada

3178 Laurelview Ct.
Fremont, CA 94538, USA
www.optomausa.com

 888-289-6786
 510-897-8601
 services@optoma.com

Châu Mỹ Latin

3178 Laurelview Ct.
Fremont, CA 94538, USA
www.optomausa.com

 888-289-6786
 510-897-8601
 services@optoma.com



Châu Âu

42 Caxton Way, The Watford Business Park
Watford, Hertfordshire,
WD18 8QZ, UK
www.optoma.eu
Điện thoại bảo hành:
+44 (0)1923 691865

 +44 (0) 1923 691 800
 +44 (0) 1923 691 888
 service@tsc-europe.com



Benelux BV

Randstad 22-123
1316 BW Almere
The Netherlands
www.optoma.nl

 +31 (0) 36 820 0252
 +31 (0) 36 548 9052

Pháp

Bâtiment E
81-83 avenue Edouard Vaillant
92100 Boulogne Billancourt, France

 +33 1 41 46 12 20
 +33 1 41 46 94 35
 savoptoma@optoma.fr



Spain

C/ José Hierro,36 Of. 1C
28522 Rivas VaciaMadrid,
Spain

 +34 91 499 06 06
 +34 91 670 08 32



Đức

Wiesenstrasse 21 W
D40549 Düsseldorf,
Germany

 +49 (0) 211 506 6670
 +49 (0) 211 506 66799
 info@optoma.de

Scandinavia



Lerpeveien 25
3040 Drammen
Norway

 +47 32 98 89 90
 +47 32 98 89 99
 info@optoma.no

PO.BOX 9515
3038 Drammen
Norway

Hàn Quốc

WOOMI TECH.CO.,LTD.
4F, Minu Bldg.33-14, Kangnam-Ku,
Seoul,135-815, KOREA
korea.optoma.com

 +82+2+34430004
 +82+2+34430005



Nhật Bản

東京都足立区綾瀬3-25-18
株式会社オーエス
コンタクトセンター:0120-380-495

 info@os-worldwide.com
www.os-worldwide.com



Đài Loan

12F., No.213, Sec. 3, Beixin Rd.,
Xindian Dist., New Taipei City 231,
Taiwan, R.O.C.
www.optoma.com.tw

 +886-2-8911-8600
 +886-2-8911-6550
 services@optoma.com.tw
asia.optoma.com



Hồng Kông

Unit A, 27/F Dragon Centre,
79 Wing Hong Street,
Cheung Sha Wan,
Kowloon, Hong Kong

 +852-2396-8968
 +852-2370-1222
www.optoma.com.hk

Trung Quốc

5F, No. 1205, Kaixuan Rd.,
Changning District
Shanghai, 200052, China

 +86-21-62947376
 +86-21-62947375
www.optoma.com.cn



P/N:36.78V03G001-A