



# Projecteur DLP®





# TABLE DES MATIÈRES

<b>SÉCURITÉ .....</b>	<b>4</b>
<i>Consignes de sécurité importantes .....</i>	<i>4</i>
<i>Nettoyer l'objectif .....</i>	<i>5</i>
<i>Consignes de sécurité pour la 3D .....</i>	<i>6</i>
<i>Avis sur le droit d'auteur .....</i>	<i>6</i>
<i>Limitation de responsabilité .....</i>	<i>6</i>
<i>Reconnaissance de marque .....</i>	<i>7</i>
<i>FCC .....</i>	<i>7</i>
<i>Déclaration de Conformité pour les pays dans l'Union Européenne .....</i>	<i>8</i>
<i>WEEE .....</i>	<i>8</i>
<b>INTRODUCTION .....</b>	<b>9</b>
<i>Contenu du paquet .....</i>	<i>9</i>
<i>Accessoires standard .....</i>	<i>9</i>
<i>Accessoires en option .....</i>	<i>9</i>
<i>Description du produit .....</i>	<i>10</i>
<i>Connexions .....</i>	<i>11</i>
<i>Pavé .....</i>	<i>12</i>
<i>Télécommande .....</i>	<i>13</i>
<b>CONFIGURATION ET INSTALLATION .....</b>	<b>14</b>
<i>Installation du projecteur .....</i>	<i>14</i>
<i>Connecter des sources au projecteur .....</i>	<i>15</i>
<i>Réglage de l'image projetée .....</i>	<i>16</i>
<i>Configuration de la télécommande .....</i>	<i>17</i>
<b>UTILISER LE PROJECTEUR .....</b>	<b>19</b>
<i>Mise sous/hors tension du projecteur .....</i>	<i>19</i>
<i>Sélectionner une source d'entrée .....</i>	<i>21</i>
<i>Navigation dans le menu et fonctionnalités .....</i>	<i>22</i>
<i>Arborescence du menu OSD .....</i>	<i>23</i>
<i>Menu Affichage .....</i>	<i>30</i>
<i>Menu audio .....</i>	<i>35</i>
<i>Menu Configuration .....</i>	<i>36</i>
<i>Menu Info .....</i>	<i>39</i>
<b>ENTRETIEN .....</b>	<b>40</b>
<i>Remplacement de la lampe (Personnel de maintenance uniquement) .....</i>	<i>40</i>

## **INFORMATIONS SUPPLÉMENTAIRES..... 42**

<i>Résolutions compatibles.....</i>	<i>42</i>
<i>Taille d'image et distance de projection.....</i>	<i>47</i>
<i>Dimensions du projecteur et installation au plafond.....</i>	<i>48</i>
<i>Codes télécommande.....</i>	<i>49</i>
<i>Dépannage.....</i>	<i>51</i>
<i>Voyant d'avertissement.....</i>	<i>52</i>
<i>Spécifications.....</i>	<i>55</i>
<i>Les bureaux d'Optoma dans le monde.....</i>	<i>56</i>

# SÉCURITÉ

	Le symbole éclair avec une tête en forme de flèche à l'intérieur d'un triangle équilatéral, est destiné à alerter l'utilisateur de la présence de tensions dangereuses non isolées à l'intérieur du produit. Ces tensions peuvent être d'une puissance suffisante pour constituer un risque d'électrocution pour les individus.
	Le point d'exclamation à l'intérieur d'un triangle équilatéral sert à avertir l'utilisateur des points importants concernant l'utilisation et la maintenance (entretien) dans le document qui accompagne l'appareil.

Veillez suivre tous les avertissements, les mises en garde et les consignes recommandés dans ce guide d'utilisation.

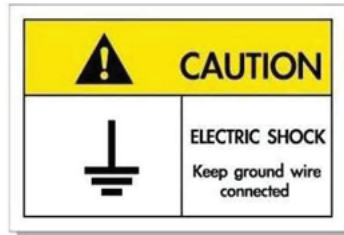

Pour éviter tout choc électrique, l'appareil et ses périphériques doivent être correctement reliés à la terre.

## Consignes de sécurité importantes

- Pour prolonger la durée de vie effective de la lampe, assurez-vous de laisser la lampe allumée pendant au moins 60 secondes et d'éviter l'arrêt forcé.



- Ne pas fixer le faisceau, RG2.  
Comme toute source lumineuse, ne pas fixer le faisceau directement, RG2 IEC 62471-5:2015.
- Ne bloquez pas les fentes de ventilation. Afin de s'assurer d'un fonctionnement fiable du projecteur et de le protéger contre toute surchauffe, il est recommandé de l'installer dans un lieu qui ne bloque pas la ventilation. Comme exemple, ne pas placer le projecteur sur une table à café encombrée, un divan, un lit ou etc. Ne pas l'installer dans un endroit fermé tel qu'une bibliothèque ou un meuble pouvant empêcher la circulation d'air.
- Pour réduire les risques d'incendie et/ou d'électrocution, n'exposez pas cet appareil à la pluie ou à l'humidité. Ne pas installer à proximité de sources de chaleur telles que les radiateurs, les bouches de chauffage, les cuisinières ou d'autres appareils (y compris les amplificateurs) produisant de la chaleur.
- Ne pas laisser des objets ou des liquides pénétrer dans le projecteur. Ils peuvent toucher des points de tension dangereuse et des pièces court-circuitées peuvent entraîner un incendie ou un choc électrique.
- N'utilisez pas dans les conditions suivantes :
  - Dans des environnements extrêmement chauds, froids ou humides.
    - (i) Assurez-vous que la température ambiante de la pièce est comprise entre 5 - 40°C
    - (ii) L'humidité relative est entre 10 - 85%
  - Dans des zones susceptibles de comporter un excès de poussière et de saleté.
  - A proximité de tout appareil générant un champ magnétique puissant.
  - Sous la lumière directe du soleil.
- N'utilisez pas le projecteur dans des lieux dans lesquels des gaz inflammables ou explosifs peuvent se trouver dans l'atmosphère. La lampe à l'intérieur du projecteur peut devenir très chaude lors du fonctionnement, et les gaz peuvent prendre feu et causer un incendie.
- Ne pas utiliser l'appareil s'il est physiquement abîmé ou endommagé. Un endommagement ou un mauvais traitement physique pourrait être (mais n'est pas limité à) :
  - Lorsque l'appareil est tombé.
  - Lorsque le cordon d'alimentation ou la fiche ont été endommagés.

- Lorsqu'un liquide a pénétré dans le projecteur.
- Lorsque le projecteur a été exposé à la pluie ou à l'humidité.
- Lorsque quelque chose est tombé dans le projecteur ou est lâche dedans.
- Ne placez pas le projecteur sur une surface instable. Le projecteur pourrait tomber et causer des blessures ou s'endommager.
- Ne bloquez pas lumière sortant de l'objectif du projecteur lorsque ce dernier est en fonctionnement. La lumière fera chauffer l'objet qui pourrait fondre, causer des brûlures ou provoquer un incendie.
- Veuillez ne pas ouvrir et ne pas démonter le projecteur car vous pourriez vous électrocuter.
- Ne pas essayer de réparer le projecteur vous-même. Ouvrir ou retirer les couvercles pourrait vous exposer à des tensions dangereuses ou aux d'autres dangers. Veuillez contacter Optoma avant de faire réparer l'appareil.
- Référez-vous au boîtier du projecteur pour les marques concernant la sécurité.
- L'appareil ne peut être réparé que par du personnel de service qualifié.
- Utilisez uniquement les pièces/accessoires spécifiés par le constructeur.
- Ne regardez pas directement l'objectif du projecteur lors de l'utilisation. La force de la lumière risque de vous abîmer les yeux.
- Lorsque vous voulez remplacer la lampe, veuillez laisser l'unité se refroidir. Suivez les consignes de remplacement en pages 40-41.
- Ce projecteur détectera automatiquement la durée de vie de la lampe. Veuillez vous assurer de changer la lampe lorsqu'il affiche des messages d'avertissement.
- Réinitialisez la fonction « Mise à zéro lampe » depuis le menu OSD « Paramètres Lampe » après avoir remplacé le module de la lampe.
- Lorsque vous éteignez le projecteur, veuillez vous assurer que le cycle de refroidissement est terminé avant de couper l'alimentation. Laissez le projecteur 90 secondes pour qu'il refroidisse.
- Lorsque la lampe atteint presque la fin de sa durée de vie, le message « Durée de vie de la lampe expirée. » s'affichera à l'écran. Veuillez contacter votre revendeur régional ou le centre de service pour remplacer la lampe le plus rapidement possible.
- Mettez hors tension et débranchez la fiche d'alimentation de la prise de courant CA avant de nettoyer le produit.
- Utilisez un chiffon doux et sec avec un détergent doux pour nettoyer le boîtier de l'appareil. N'utilisez pas de nettoyants abrasifs, cires ou solvants pour nettoyer l'appareil.
- Débranchez le cordon d'alimentation de la prise de courant CA si le produit ne va pas être utilisé pendant une longue période.

**Remarque :** *Lorsque la lampe atteint la fin de sa vie, le projecteur ne se rallumera pas tant que le module de la lampe n'a pas été remplacé. Pour remplacer la lampe, suivez les procédures qui figurent dans la section « Remplacement de la lampe » en pages 40-41.*

- *N'installez pas le projecteur à un endroit où il peut être soumis à des vibrations ou des chocs.*
- *Ne touchez pas l'objectif à mains nues.*
- *Retirez la ou les piles de la télécommande avant stockage. Si la ou les piles restent dans la télécommande pendant de longues périodes, elles peuvent fuir.*
- *N'utilisez et ne stockez pas le projecteur dans des endroits où la fumée d'huile ou de cigarettes peut être présente, car cela peut nuire aux performances du projecteur.*
- *Suivez l'orientation d'installation du projecteur indiquée, car les installations non conventionnelles peuvent nuire aux performances du projecteur.*
- *Utilisez un bloc multiprise ou un parasurtenseur. Car les pannes de courant et les baisses de tension peuvent tuer des appareils.*

## Nettoyer l'objectif

- Avant de nettoyer l'objectif, veuillez à éteindre le projecteur et à débrancher le cordon d'alimentation afin de le laisser refroidir complètement.
- Utilisez de l'air comprimé pour éliminer la poussière.
- Utilisez un linge spécial pour nettoyer l'objectif et essuyez-le avec soin. Ne touchez pas l'objectif avec vos doigts.
- N'utilisez ni détergents alcalins / acides ni de solvants volatils tels que l'alcool pour nettoyer l'objectif. Si l'objectif est endommagé en raison du processus de nettoyage, ceci n'est pas couvert par la garantie.



Avertissement : N'utilisez pas de pulvérisateur contenant des gaz inflammables pour éliminer la poussière ou la saleté de l'objectif. Cela pourrait provoquer un feu en raison de la chaleur excessive à l'intérieur du projecteur.



Avertissement : Ne nettoyez pas l'objectif si le projecteur est en train de chauffer. Cela pourrait décoller le film superficiel de l'objectif.



Avertissement : N'essuyez pas et ne tapotez pas l'objectif avec un objet dur.

## Consignes de sécurité pour la 3D

Veillez suivre les avertissements et précautions indiqués avant que vous ou votre enfant utilisiez la fonction 3D.

### Avertissement

Les enfants et les adolescents peuvent être plus sensibles aux problèmes de santé liés aux contenus 3D et doivent être étroitement surveillés lors de la visualisation de ces images.

## Attention à l'épilepsie photosensible et aux autres risques de santé

- Certains spectateurs peuvent subir une crise d'épilepsie ou un accident vasculaire cérébral lorsqu'ils sont exposés à certaines images ou lumières clignotantes dans les images de certains projecteurs ou jeux vidéo. Si vous souffrez d'épilepsie ou d'un accident vasculaire cérébral, ou si avez des antécédents familiaux, veuillez consulter un médecin spécialiste avant d'utiliser la fonction 3D.
- Même ceux qui n'ont pas d'antécédents personnels ou familiaux d'épilepsie ou d'AVC peuvent présenter un état non diagnostiqué susceptible de provoquer des crises d'épilepsie photosensible.
- Les femmes enceintes, les personnes âgées, les personnes souffrant de troubles médicaux graves, qui sont privées de sommeil ou sous l'influence d'alcool doivent éviter l'utilisation des fonctionnalités 3D de l'appareil.
- Si vous ressentez un des symptômes suivants, cessez immédiatement de visionner des images 3D et consultez un médecin spécialiste : (1) troubles de la vision; (2) tête légère; (3) étourdissements; (4) mouvements involontaires tels que convulsions, contractions oculaires ou musculaires, (5) confusion; (6) nausées; (7) perte de conscience; (8) convulsions; (9) crampes, et / ou (10) désorientation. Les enfants et les adolescents sont plus susceptibles que les adultes de ressentir ces symptômes. Les parents doivent surveiller leurs enfants et leur demander s'ils ressentent ces symptômes.
- Une projection 3D peut également provoquer le mal des transports, des effets résiduels perceptifs, une désorientation, une fatigue oculaire et une diminution de la stabilité posturale. Il est recommandé aux utilisateurs de prendre des pauses fréquentes pour réduire le risque de ces effets. Si vos yeux montrent des signes de fatigue ou de sécheresse ou si vous avez un des symptômes ci-dessus, cessez immédiatement d'utiliser cet appareil et ne reprenez pas avant au moins 30 minutes après la disparition des symptômes.
- Le fait de regarder la projection 3D tout en restant assis trop près de l'écran pendant une longue période de temps peut endommager votre vue. La distance de visualisation idéale doit être d'au moins trois fois la hauteur de l'écran. Il est recommandé que les yeux du spectateur soient au niveau de l'écran.
- Le fait de regarder une projection 3D avec des lunettes 3D pendant une période de temps prolongée peut causer un mal de tête ou de la fatigue. Si vous ressentez un mal de tête, de la fatigue ou des étourdissements, cessez de visionner la projection 3D et reposez-vous.
- N'utilisez pas les lunettes 3D à des fins autres que la visualisation d'une projection 3D.
- Le fait de porter les lunettes 3D à d'autres fins (comme lunettes de vue, lunettes de soleil, lunettes de protection, etc.) peut être physiquement dangereux pour vous et peut affaiblir votre vue.
- Certains téléspectateurs peuvent se sentir désorientés lorsqu'ils regardent une projection 3D. En conséquence, ne placez pas votre PROJECTEUR 3D près d'escaliers à découvert, de câbles, de balcons, ou d'autres objets qui peuvent faire trébucher ou tomber, être heurtés, renversés, ou brisés.

## Avis sur le droit d'auteur

Ce documentation, y compris toutes les photos, les illustrations et le logiciel est protégé par des lois de droits d'auteur internationales, avec tous droits réservés. Ni ce manuel ni les éléments stipulés ci-contre ne peuvent être reproduits sans le consentement écrit de l'auteur.

© Avis sur le droit d'auteur 2020

## Limitation de responsabilité

Les informations contenues dans le présent document sont sujettes à des modifications sans préavis. Le fabricant ne fait aucune représentation ni garantie par rapport au contenu ci-contre et renie plus particulièrement toute garantie implicite de commercialisation des marchandises ou d'adaptabilité pour un objectif quelconque. Le fabricant se réserve le droit de réviser cette documentation et d'apporter des modifications de temps à autre au contenu ci-contre sans que le fabricant ne soit dans l'obligation d'avertir les personnes des révisions ou modifications qui ont eu lieu.

## Reconnaissance de marque

Kensington est une marque déposée aux États-Unis d'ACCO Brand Corporation avec inscriptions émises et demandes en cours dans d'autres pays du monde entier.

HDMI, le logo HDMI, et High-Definition Multimedia Interface sont des marques commerciales ou des marques déposées de HDMI Licensing LLC, aux États-Unis et dans d'autres pays.

DLP®, DLP Link et le logo DLP sont des marques commerciales déposées de Texas Instruments et BrilliantColor™ est une marque commerciale de Texas Instruments.

MHL, Mobile High-Definition Link et le logo MHL sont des marques commerciales ou des marques commerciales déposées de MHL Licensing, LLC.

Tous les autres noms de produits stipulés dans le présent manuel sont les propriétés de leurs détenteurs respectifs et sont reconnus comme tels.

## FCC

Cet appareil a été testé et reconnu conforme aux limites pour les appareils numériques de Classe B, conformément à l'Article 15 des Règlements FCC. Ces limites garantissent une protection suffisante contre les interférences dangereuses liées à l'utilisation de l'équipement dans un environnement résidentiel. Cet appareil génère, utilise et peut émettre de l'énergie fréquence radio et, s'il n'est pas installé et utilisé en accord avec les instructions, peut provoquer des interférences dans les communications radio.

Cependant, il ne peut être garanti qu'aucune interférence ne se produira dans une installation particulière. Si cet appareil provoque des interférences néfastes pour la réception de la radio ou de la télévision, ce qui peut être déterminé en éteignant puis en rallumant l'appareil, l'utilisateur est encouragé à tenter de corriger les interférences par une ou plusieurs des mesures suivantes :

- Réorienter ou déplacer l'antenne de réception.
- Augmenter la distance entre l'appareil et le récepteur.
- Connecter l'appareil sur un circuit différent de celui sur lequel le récepteur est branché.
- Consulter le revendeur ou un technicien radio/télévision expérimenté pour l'aide.

## Avis : Câbles blindés

Toutes les connexions avec d'autres appareils informatiques doivent être effectuées à l'aide de câbles blindés pour rester conforme aux règlements FCC.

### Mise en garde

Les changements et modifications non approuvés expressément par le fabricant pourraient annuler la compétence de l'utilisateur, qui est accordée par la FCC, à opérer ce projecteur.

### Conditions de fonctionnement

Cet appareil est conforme à l'article 15 des Règlements FCC. Son fonctionnement est sujet aux deux conditions suivantes :

1. Cet appareil ne doit pas provoquer d'interférences néfastes, et
2. Cet appareil doit accepter toutes les interférences reçues, y compris celles pouvant provoquer un fonctionnement indésirable.

### Avis : Utilisateurs Canadiens

This Class B digital apparatus complies with Canadian ICES-003.

Remarque à l'intention des utilisateurs canadiens

Cet appareil numérique de la classe B est conforme à la norme NMB-003 du Canada.

## Déclaration de Conformité pour les pays dans l'Union Européenne

- Directive EMC 2014/30/CE (comprenant les amendements)
- Directive 2014/35/CE sur les basses tensions
- RED 2014/53/UE (si le produit dispose d'une fonction RF)

## WEEE



### Consignes de mise au rebut

Ne pas jeter cet appareil électronique dans les déchets pour vous en débarrasser. Pour réduire la pollution et garantir une meilleure protection de l'environnement, veuillez le recycler.



# INTRODUCTION

## Contenu du paquet

Déballer avec précaution et vérifiez que vous avez les éléments suivants en plus des accessoires standard. Certains des éléments pour des accessoires en option peuvent ne pas être disponibles en fonction du modèle, de la spécification et de votre région d'achat. Consultez votre point de vente à ce sujet. Certains accessoires peuvent varier d'une région à l'autre.

La carte de garantie n'est fournie que dans certaines régions. Consultez votre revendeur pour plus d'informations.

## Accessoires standard

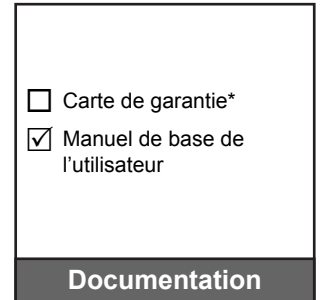
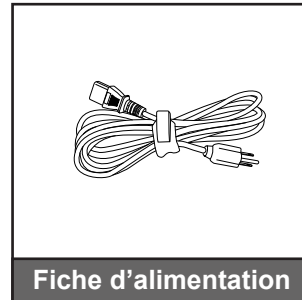
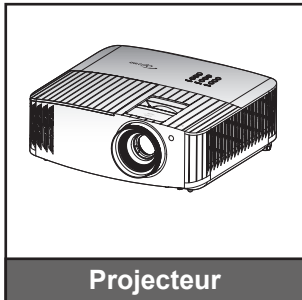

### Remarque :

- La télécommande réelle peut varier selon les régions.
- La télécommande est livrée avec la pile.
- \* Pour des informations sur la garantie, veuillez visiter : <https://www.optoma.com/support/download>.

## Accessoires en option

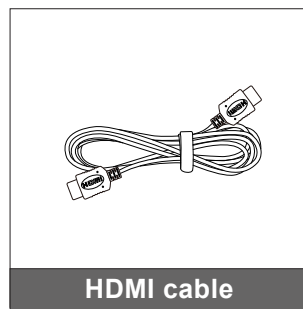
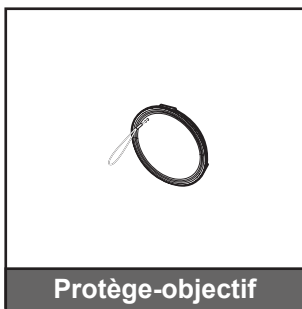

**Remarque :** Les accessoires en option dépendent du modèle, des spécifications et de la région.

# INTRODUCTION

## Description du produit

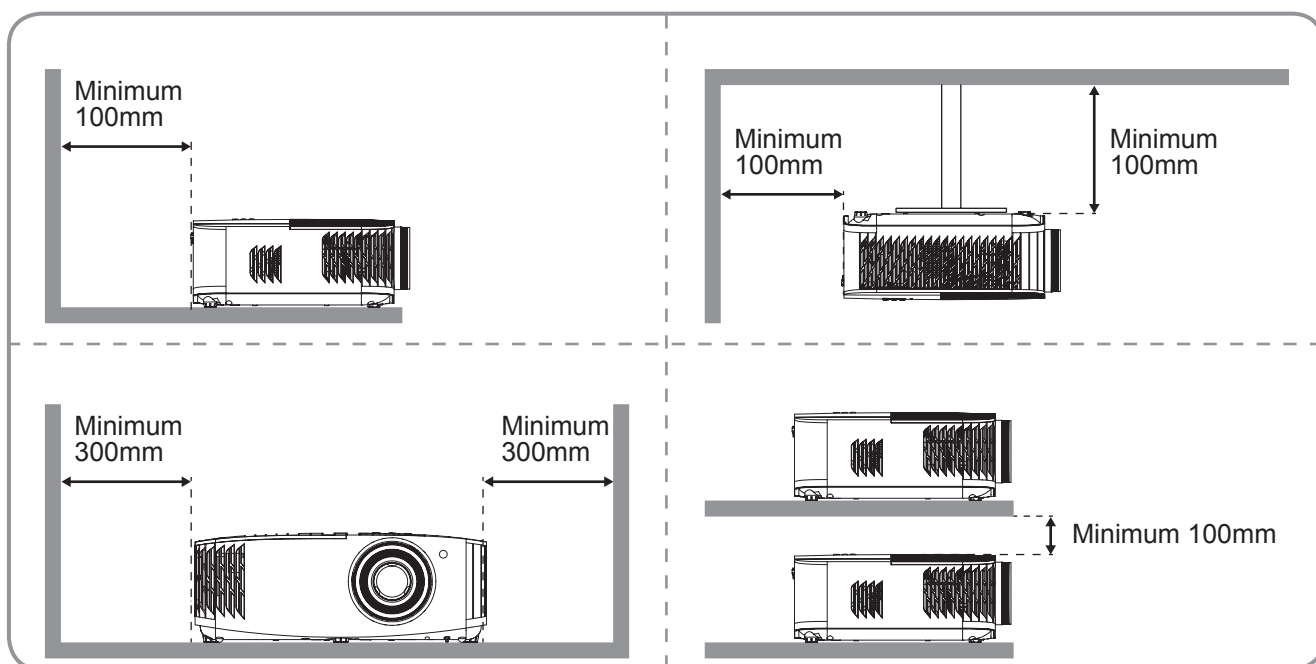
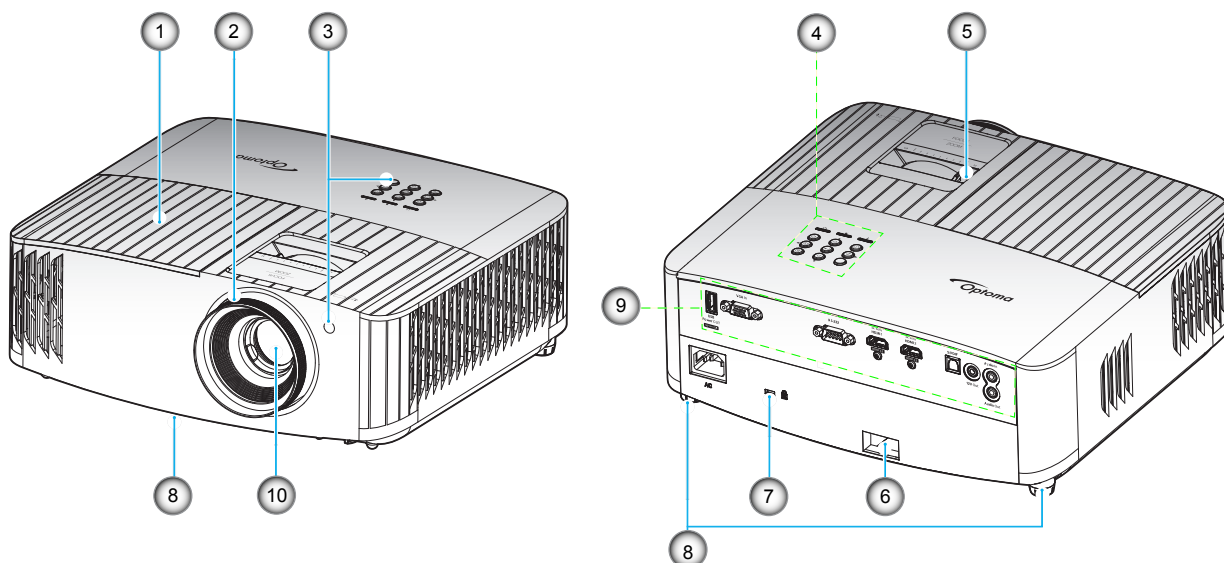

### Remarque :

- Ne bloquez pas les événements d'entrée/sortie du projecteur.
- Lorsque vous utilisez le projecteur dans un espace clos, laissez au moins 30 cm d'espace autour des événements d'entrée/sortie.

No.	Élément	No.	Élément
1.	Couvercle de la lampe	6.	Barre de sécurité
2.	Bague de focus	7.	Port de verrouillage Kensington™
3.	Récepteur IR (à l'avant et en haut)	8.	Pied de réglage inclinable
4.	Pavé	9.	Connexions d'entrée/sortie
5.	Bascule du zoom	10.	Objectif

# INTRODUCTION

## Connexions

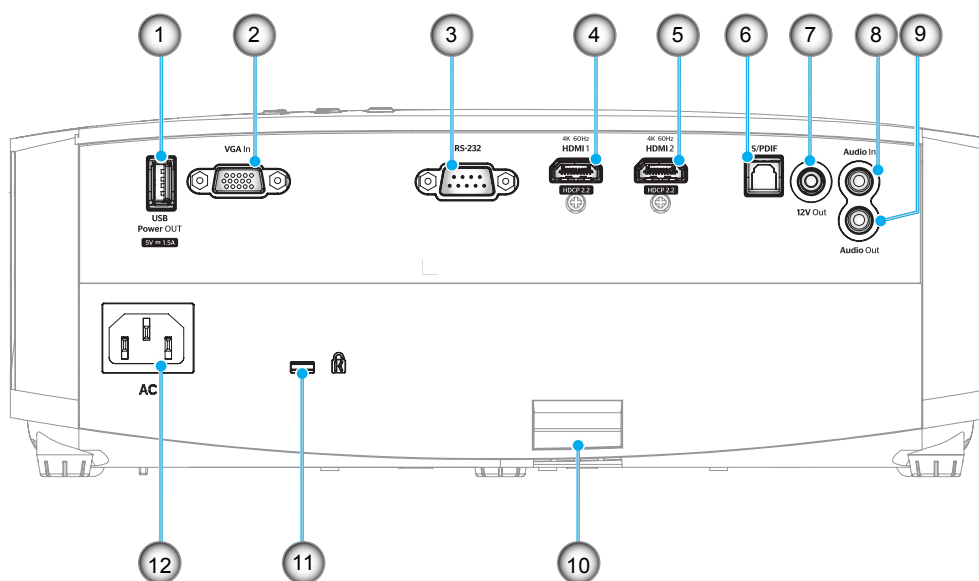

No.	Élément	No.	Élément
1.	Connecteur de sortie d'alimentation USB (5V $\overline{\text{---}}$ 1,5A)	7.	Connecteur de sortie 12 V
2.	Connecteur d'entrée VGA	8.	Connecteur d'entrée audio
3.	Connecteur RS-232	9.	Connecteur de sortie audio
4.	Connecteur HDMI 1 (4K 60Hz)	10.	Barre de sécurité
5.	Connecteur HDMI 2 (4K 60Hz)	11.	Port de verrouillage Kensington™
6.	Connecteur S/PDIF	12.	Prise d'alimentation

# INTRODUCTION

## Pavé

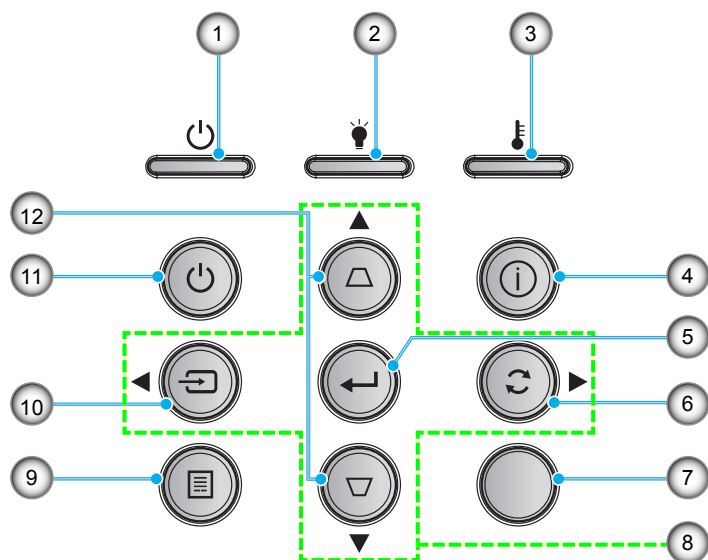

No.	Élément	No.	Élément
1.	DEL témoin Marche/Veille	7.	Capteur IR
2.	DEL de la lampe	8.	Quatre touches de sélection directionnelles
3.	DEL de la température	9.	Menu
4.	Informations	10.	Source
5.	Valider	11.	Puissance
6.	Resynchroniser	12.	Correction Trapèze

# INTRODUCTION

## Télécommande

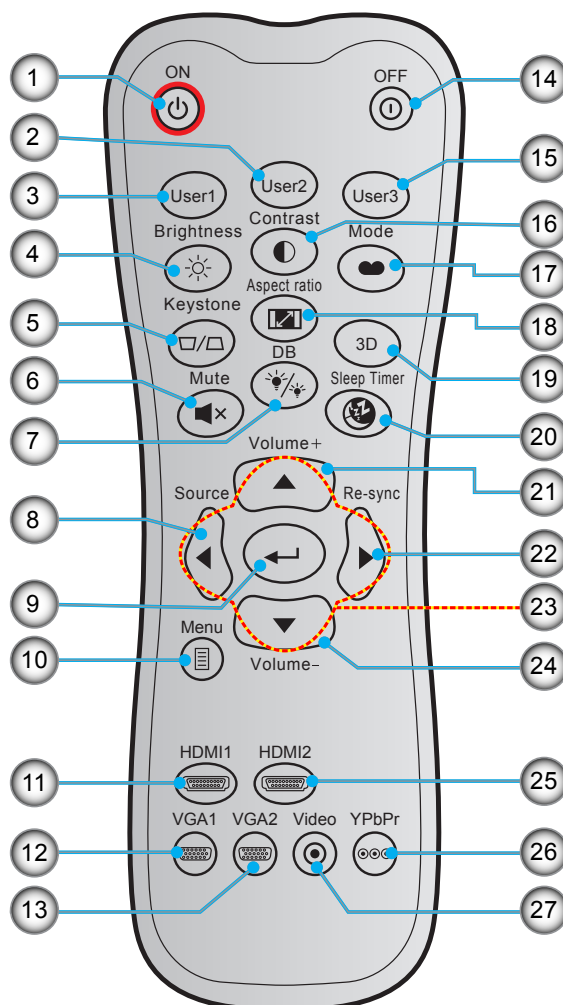

No.	Élément	No.	Élément
1.	Marche	15.	Utilisateur3
2.	Utilisateur2	16.	Contraste
3.	Utilisateur1	17.	Mode Affichage
4.	Luminosité	18.	Ratio
5.	Trapèze	19.	Mode 3D
6.	Muet	20.	Décompte avant mise en veille
7.	DB (Dynamic Black)	21.	Volume +
8.	Source	22.	Resynchroniser
9.	Valider	23.	Quatre touches de sélection directionnelles
10.	Menu	24.	Volume -
11.	HDMI1	25.	HDMI2
12.	VGA1	26.	YPbPr (non pris en charge)
13.	VGA2 (non pris en charge)	27.	Vidéo (non pris en charge)
14.	Mise hors tension		

**Remarque :** Certaines touches peuvent ne pas fonctionner pour les modèles qui ne prennent pas en charge ces fonctionnalités.

# CONFIGURATION ET INSTALLATION

## Installation du projecteur

Votre projecteur est conçu pour être installé à un des quatre emplacements possibles.

La disposition de la pièce et vos préférences personnelles détermineront l'emplacement d'installation que vous choisirez. Prenez en compte la taille et la position de votre écran, l'emplacement d'une prise de courant adéquate, ainsi que l'emplacement et la distance entre le projecteur et le reste de votre équipement.

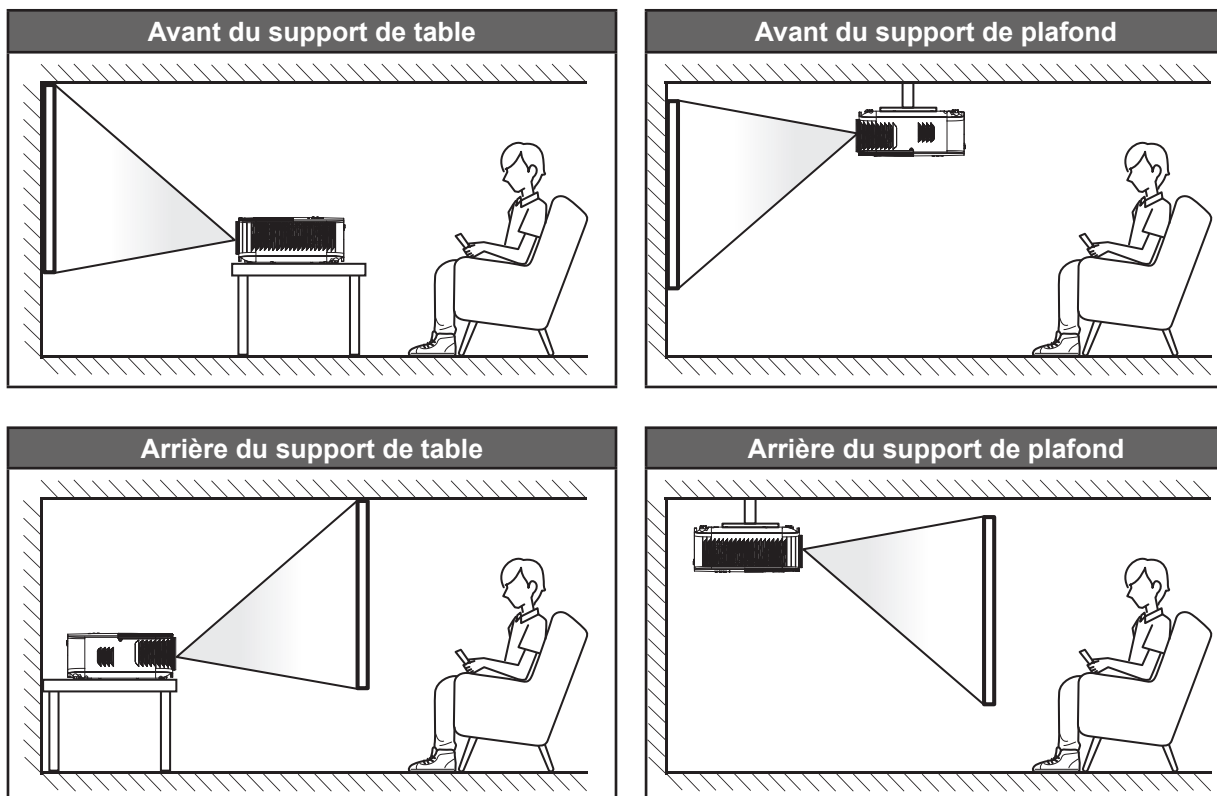

Le projecteur doit être placé à plat sur une surface plane et à 90 degrés/à la perpendiculaire de l'écran.

- Pour déterminer l'emplacement du projecteur pour une taille d'écran donnée, veuillez consulter le tableau de distances en page 47.
- Pour déterminer la taille d'écran pour une distance donnée, veuillez consulter le tableau de distances en page 47.

**Remarque :** Plus le projecteur est éloigné de l'écran, plus l'image projetée est grande et le décalage vertical augmente proportionnellement.

### IMPORTANT !

*N'utilisez pas le projecteur dans une autre orientation que sur une table ou monté au plafond. Le projecteur doit être horizontal et ne doit pas être incliné vers l'avant/vers l'arrière ou à gauche/à droite. Toute autre orientation annulera la garantie et peut réduire la durée de vie de la lampe du projecteur ou du projecteur lui-même. Pour obtenir des conseils sur une installation non standard, veuillez contacter Optoma.*

# CONFIGURATION ET INSTALLATION

## Connecter des sources au projecteur

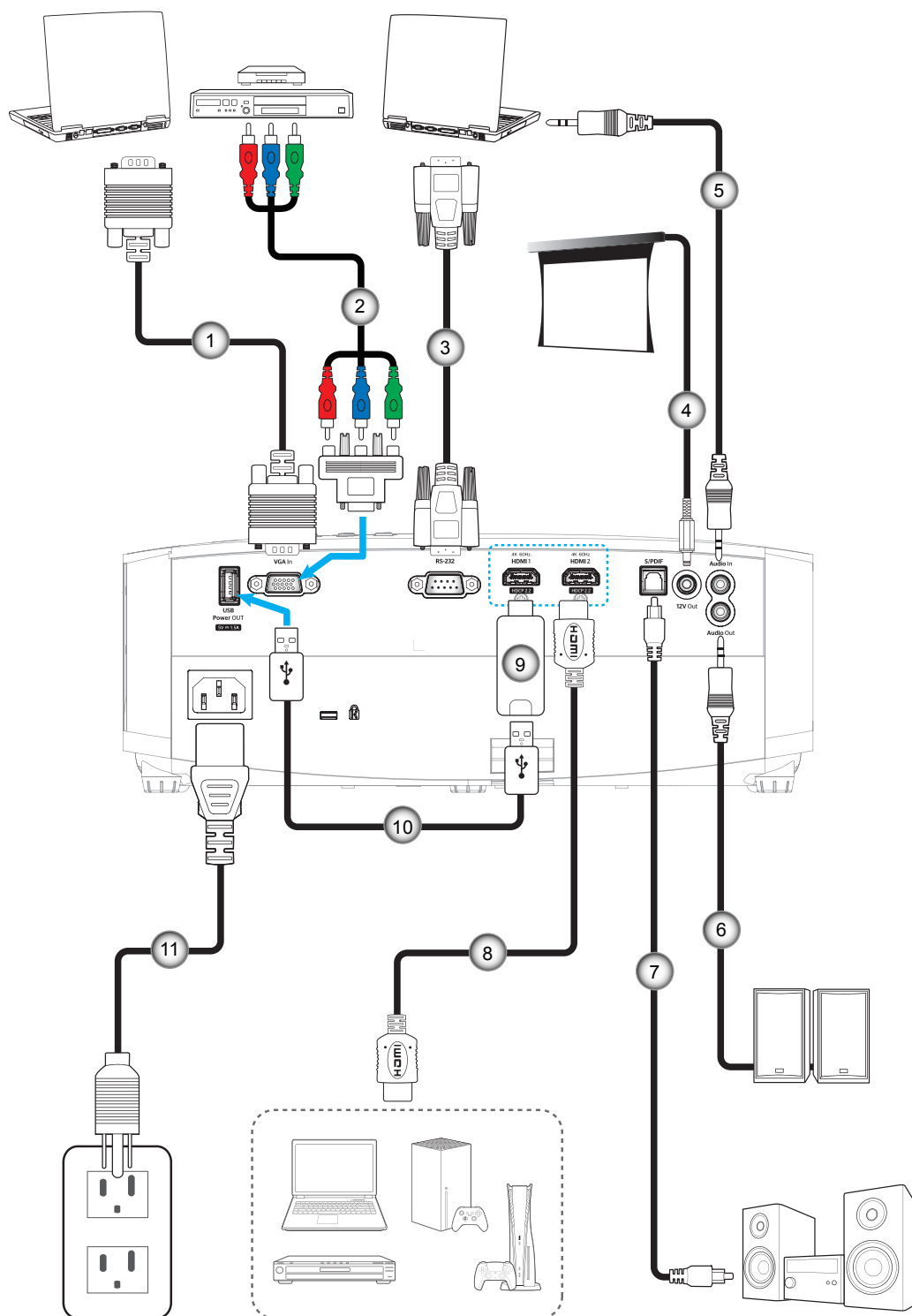

No.	Élément
1.	Câble VGA In
2.	Câble composant RCA
3.	Câble RS-232
4.	Prise 12 V CC

No.	Élément
5.	Câble d'entrée audio
6.	Câble de sortie audio
7.	Câble de sortie S/PDIF
8.	Câble HDMI

No.	Élément
9.	Clé HDMI
10.	Câble Alimentation USB
11.	Cordon d'alimentation

**Remarque :** Pour assurer la meilleure qualité d'image et éviter les erreurs de connexion, nous conseillons l'utilisation de câbles HDMI haute vitesse ou certifiés Premium jusqu'à 5 mètres maximum.

# CONFIGURATION ET INSTALLATION

## Réglage de l'image projetée

### Hauteur de l'image

Le projecteur est équipé d'un pied élévateur pour régler la hauteur de l'image.

1. Repérez le pied réglable que vous souhaitez régler sous le projecteur.
2. Faites tourner le pied réglable dans le sens des aiguilles d'une montre pour baisser le projecteur ou dans le sens contraire des aiguilles d'une montre pour le monter.

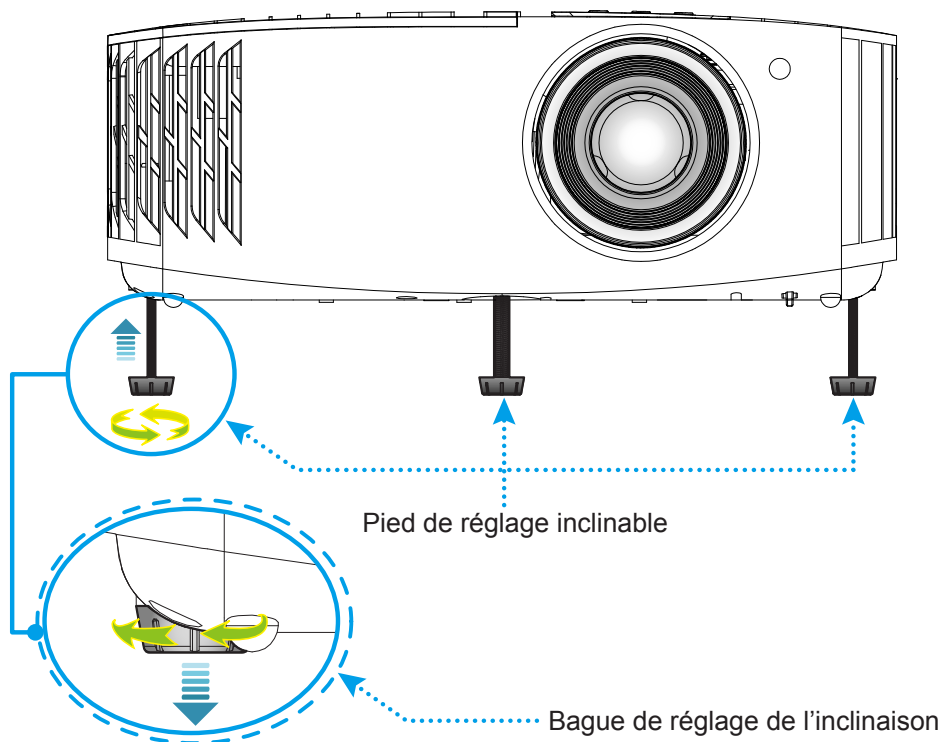

### Zoom et mise au point

Pour ajuster la taille de l'image, tournez le levier de zoom dans le sens horaire ou antihoraire pour augmenter ou diminuer la taille de l'image projetée.

Pour ajuster la mise au point, tournez la bague de mise au point dans le sens horaire ou antihoraire jusqu'à ce que l'image soit nette et lisible.

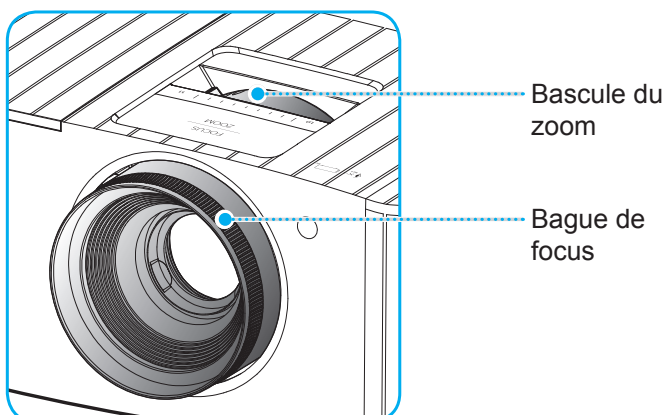

**Remarque :** Le projecteur se mettra au point sur une distance de 1,2 m à 9,9m.



# CONFIGURATION ET INSTALLATION

## Configuration de la télécommande

### Installation et remplacement des piles

Deux piles AAA sont fournies pour la télécommande.

1. Retirez le couvercle des piles sur l'arrière de la télécommande.
2. Insérez les piles AAA dans le compartiment des piles comme illustré.
3. Remettez le couvercle arrière sur la télécommande.

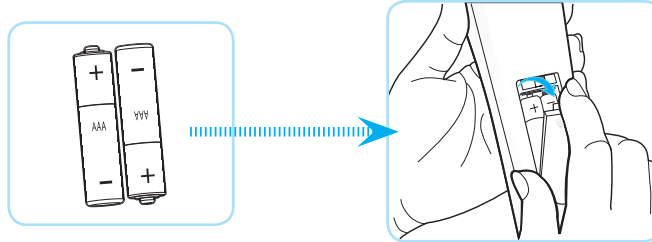

**Remarque :** Remplacez les piles uniquement par d'autres du même type ou d'un type équivalent.

#### **MISE EN GARDE**

Une mauvaise utilisation des piles peut causer des fuites de produits chimiques ou explosions. Veillez à suivre les instructions ci-dessous.

- Ne mélangez pas des piles de différents types. Différents types de piles peuvent avoir des caractéristiques différentes.
- Ne mélangez pas piles neuves et usées. Mélanger des piles neuves et usagées peut réduire la durée de vie des nouvelles piles ou causer des fuites de produits chimiques pour les anciennes piles.
- Retirez les piles dès qu'elles sont épuisées. Les produits chimiques des piles peuvent entrer en contact avec la peau et causer des rougeurs. Si vous remarquez une fuite de produit chimique, essuyez soigneusement avec un chiffon.
- Les piles fournies avec ce produit peuvent avoir une durée de vie plus courte en fonction des conditions de stockage.
- Si vous ne prévoyez pas d'utiliser la télécommande pendant une période prolongée, retirez les piles.
- Lorsque vous rejetez la pile, vous devez suivre les réglementations locales ou nationales.

# CONFIGURATION ET INSTALLATION

## Portée effective

Le capteur à infrarouge (IR) de la télécommande se trouve sur le dessus du projecteur. Assurez-vous de tenir la télécommande à un angle inférieur à  $\pm 30^\circ$  perpendiculairement au capteur de télécommande IR du projecteur pour fonctionner correctement. La distance entre la télécommande et le capteur ne doit pas dépasser 7 mètres (environ 22 pieds).

**Remarque :** Lorsque vous dirigez la télécommande directement (à un angle de 0 degré) vers le capteur IR, la distance entre la télécommande et le capteur doit être au maximum de 10 mètres (environ 32 pieds).

- Assurez-vous de l'absence d'obstacles qui pourraient gêner le faisceau infrarouge entre la télécommande et le capteur IR sur le projecteur.
- Assurez-vous que l'émetteur IR de la télécommande n'est pas ébloui directement par la lumière du soleil ou les lampes fluorescentes.
- Gardez la télécommande à l'écart des lampes fluorescentes (plus de 2 mètres), sans quoi la télécommande pourrait mal fonctionner.
- Si la télécommande se trouve à proximité de lampes fluorescentes de type inverseur, elle pourrait occasionnellement cesser de fonctionner.
- Si la télécommande et le projecteur sont à très courte distance, la télécommande peut cesser de fonctionner.
- Lorsque vous pointez vers l'écran, la distance effective est inférieure à 7 mètres de la télécommande à l'écran, avec un reflet des faisceaux IR vers le projecteur. Cependant, la portée effective peut changer en fonction des écrans.

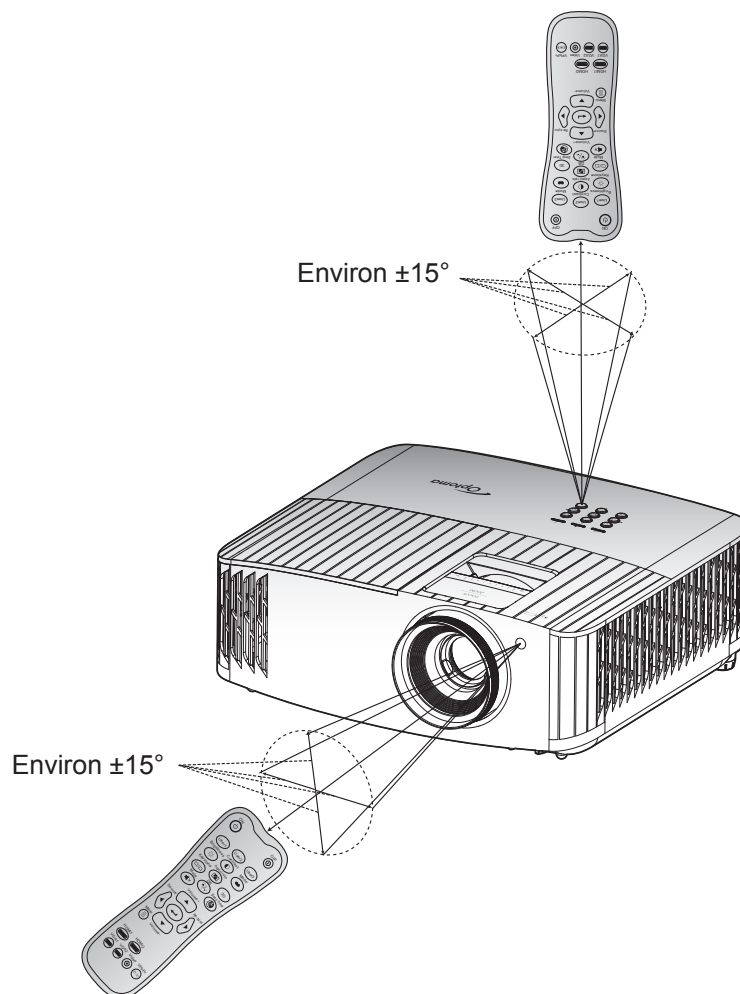

# UTILISER LE PROJECTEUR

## Mise sous/hors tension du projecteur

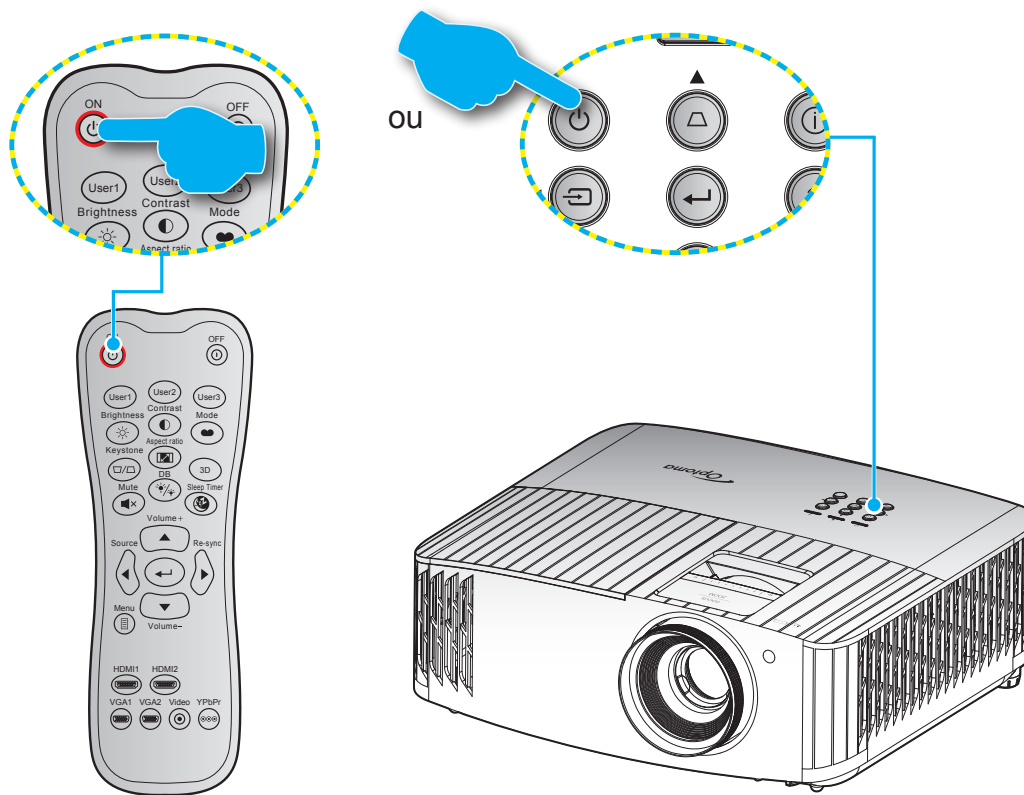

## Marche

1. Branchez le cordon d'alimentation et le câble de signal/source de façon ferme. Lorsqu'il est connecté, le voyant LED Marche/Veille s'éclaire en rouge.
2. Allumez le projecteur en appuyant sur le bouton «  » du clavier du projecteur ou de la télécommande.
3. Un écran de démarrage s'affichera pendant environ 10 secondes et la LED Marche/Veille clignotera en bleu.





**Remarque :** La première fois que vous allumez le projecteur, vous serez invité à sélectionner votre langue préférée, l'orientation de projection et d'autres paramètres.

# UTILISER LE PROJECTEUR

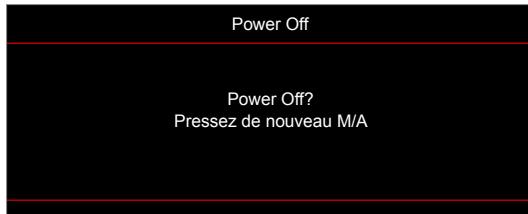
## Mise hors tension

1. Éteignez le projecteur en appuyant sur le bouton «  » du clavier du projecteur ou sur le bouton "①" de la télécommande.
2. Le message illustré ci-dessous s'affichera :



3. Appuyez à nouveau sur le bouton «  /  » pour confirmer, dans le cas contraire le message disparaîtra après 15 secondes. Lorsque vous appuyez de nouveau sur le bouton «  /  », le projecteur s'éteint.
4. Les ventilateurs de refroidissement continuent de fonctionner pendant environ 10 secondes pour le cycle de refroidissement et la DEL Marche/Veille clignotera en bleu. Lorsque le voyant DEL Marche/Veille s'allume en rouge, cela indique que le projecteur est entré en mode Veille. Si vous souhaitez rallumer le projecteur, vous devrez attendre jusqu'à ce que le projecteur ait terminé le cycle de refroidissement et qu'il soit passé en mode Veille. Lorsque le projecteur est en mode veille, appuyez simplement sur le bouton «  » à nouveau pour allumer le projecteur.
5. Débranchez le cordon d'alimentation de la prise de courant et du projecteur.

**Remarque :** *Il est déconseillé de mettre sous tension le projecteur immédiatement après une procédure de mise hors tension.*

# UTILISER LE PROJECTEUR

## Sélectionner une source d'entrée

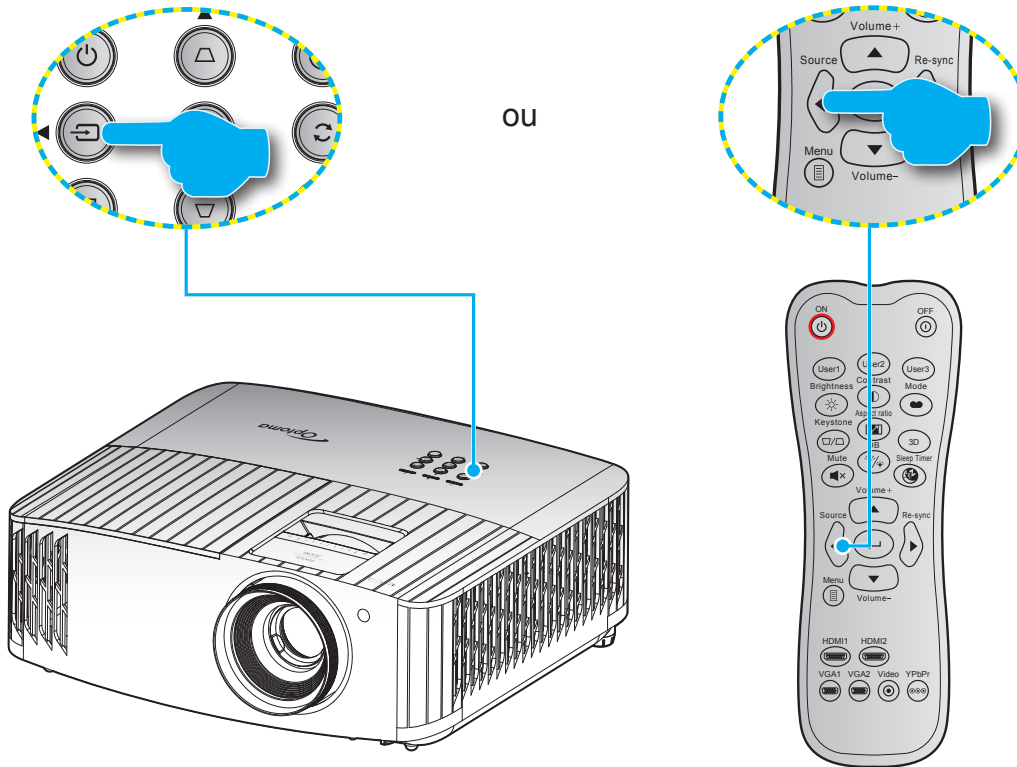

Mettez en marche la source connectée que vous souhaitez afficher à l'écran, telle qu'un ordinateur, un notebook, un lecteur vidéo, etc. Le projecteur détectera automatiquement la source. Si plusieurs sources sont connectées, appuyez sur le bouton «  » du clavier du projecteur ou le bouton **Source** de la télécommande pour sélectionner l'entrée de votre choix.



# UTILISER LE PROJECTEUR

## Navigation dans le menu et fonctionnalités

Le projecteur possède des menus d'affichage à l'écran qui vous permettent d'effectuer des réglages d'image et de modifier toute une gamme de paramètres. Le projecteur détectera automatiquement la source.

1. Pour ouvrir le menu OSD, appuyez le bouton  de la télécommande ou du clavier du projecteur.
2. Lorsque l'OSD s'affiche, utilisez les touches ▲▼ pour sélectionner un élément dans le menu principal. Lorsque vous effectuez une sélection sur une page particulière, appuyez sur ← sur la télécommande ou le clavier du projecteur pour entrer dans le sous-menu.
3. Utilisez les touches ▲▼ pour sélectionner l'élément souhaité dans le sous-menu puis appuyez sur ← pour afficher d'autres paramètres. Réglez les paramètres à l'aide des touches ◀▶.
4. Sélectionner l'élément suivant à régler dans le sous-menu et réglez comme décrit ci-dessus.
5. Appuyez sur ← pour confirmer et l'écran retournera au menu principal.
6. Pour quitter, appuyez à nouveau sur . Le menu OSD disparaîtra et le projecteur enregistrera automatiquement les nouveaux paramètres.

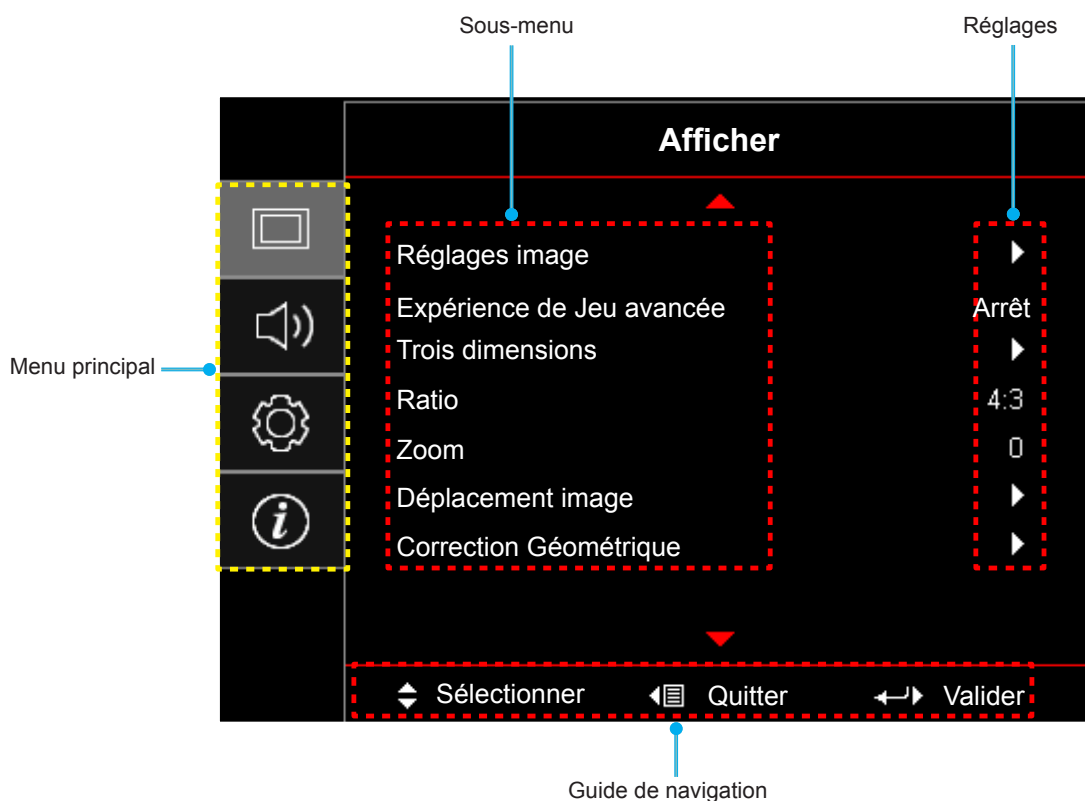

# UTILISER LE PROJECTEUR

## Arborescence du menu OSD

### Remarque :

- Le design des fonctions dépend du modèle et de la région.
- Les fonctions dépendent du produit actuel, les changements ne seront pas notifiés.

Menu principal	Sous-menu	Sous-menu 2	Sous-menu 3	Sous-menu 4	Valeurs		
Afficher	Réglages image	Mode Affichage			Cinéma		
					HDR		
					HLG		
					HDR SIM.		
					Jeu		
					Référence		
					Lumineux		
					Utilisateur		
					Trois dimensions		
					ISF Jour		
					ISF Nuit		
					ISF 3D		
			Couleur du Mur			Arrêt [Par défaut]	
						Tableau noir	
						Jaune léger	
						Vert léger	
						Bleu léger	
						Rose	
			Plage dynamique	HDR/HLG			Arrêt
							Automatique [Par défaut]
				Mode Image HDR			Lumineux
							Standard [Par défaut]
							Film
				Mode image HLG			Détails
							Lumineux
							Standard [Par défaut]
							Film
							Détails
				Puissance HDR			0 ~ 10
				Luminosité			-50 ~ 50
				Contraste			-50 ~ 50
				Netteté			1 ~ 15
				Couleur			-50 ~ 50
		Teinte			-50 ~ 50		

# UTILISER LE PROJECTEUR





Menu principal	Sous-menu	Sous-menu 2	Sous-menu 3	Sous-menu 4	Valeurs					
Afficher	Réglages image	Gamma			Film					
					Vidéo					
					Graphique					
					Standard(2.2)					
					1.8					
					2.0					
					2.4					
					Trois dimensions					
			Param. coul	BrilliantColor™			1 ~ 10			
				Températuredecouleur			D55			
							D65			
							D75			
							D83			
							D93			
							Natif			
				Correspondance Couleur	Couleur			R [Val. par défaut]		
								G		
								B		
								C		
								Y		
								M		
								W		
						Teinte			-50 ~ 50 [Val. par défaut : 0]	
						Saturation			-50 ~ 50 [Val. par défaut : 0]	
						Gain			-50 ~ 50 [Val. par défaut : 0]	
					Remise à zéro			Annuler [Par défaut]		
								Oui		
					Gain/Tendance RVB	Quitter				
							Gain Rouge			-50 ~ 50
							Gain Vert			-50 ~ 50
							Gain Bleue			-50 ~ 50
							Tendance Rouge			-50 ~ 50
							Tendance Verte			-50 ~ 50
		Tendance Bleue					-50 ~ 50			
		Remise à zéro					Annuler [Par défaut]			
						Oui				
		Echelle Chroma. [Entrée non HDMI]	Quitter		Automatique [Par défaut]					
						RVB				
						YUV				
		Echelle Chroma. [Entrée HDMI]	Quitter		Automatique [Par défaut]					
						RGB(0~255)				
						RGB(16~235)				
					YUV					



# UTILISER LE PROJECTEUR

Menu principal	Sous-menu	Sous-menu 2	Sous-menu 3	Sous-menu 4	Valeurs	
Afficher	Réglages image	Signal	Automatique		Arrêt	
					Marche [Par défaut]	
			Fréquence		-10 ~ 10 (dépend du signal) [Val. par défaut : 0]	
			Suivi		0 ~ 31 (dépend du signal) [Val. par défaut : 0]	
			Position Horiz.		-5 ~ 5 (dépend du signal) [Val. par défaut : 0]	
			Position Vert.		-5 ~ 5 (dépend du signal) [Val. par défaut : 0]	
		Quitter				
		Mode Lumineux				Lumineux [Par défaut]
						Eco.
						Dynamic
						Eco+
	Remise à zéro					
	Expérience de Jeu avancée	Arrêt [Par défaut]				
		Marche				
	3D	Mode 3D			Arrêt [Par défaut]	
					Marche	
		Invers. Sync 3D			Arrêt [Par défaut]	
					Marche	
	Ratio				4:3	
					16:9	
					21:9	
					32:9	
					LBX	
					Automatique [Par défaut]	
	Zoom				-5 ~ 25 [Val. par défaut : 0]	
	Déplacement image	H <input type="checkbox"/>				-100 ~ 100 [Val. par défaut : 0]
		V <input type="checkbox"/>				-100 ~ 100 [Val. par défaut : 0]
Correction Géométrique	Quatre coins					
	Trapèze H.				-40 ~ 40	
	Trapèze V				-40 ~ 40	
	Remise à zéro					
Audio	Haut parleur interne				Arrêt	
					Marche [Par défaut]	
	Muet				Arrêt [Par défaut]	
					Marche	
Volume				0 ~ 10 [Val. par défaut : 5]		





# UTILISER LE PROJECTEUR

Menu principal	Sous-menu	Sous-menu 2	Sous-menu 3	Sous-menu 4	Valeurs		
Réglages	Projection				Devant  [Val. par défaut]		
					Arrière 		
					Plafond haut 		
					Arrière haut 		
	Paramètres Lampe	Rappel de Lampe				Arrêt	
		Mise à zéro lampe				Marche [Par défaut]	
						Annuler [Par défaut]	
	Réglages filtre	Heures d'utilisation filtre				Oui	
		Filtre optionnel installé				Non	
		Rappel filtre					Arrêt
							300hr
							500hr [Par défaut]
							800hr
							1000hr
		Remise à zéro filtre				Annuler [Par défaut]	
						Oui	
	Réglages puissance	Allumage direct				Arrêt [Par défaut]	
						Marche	
		Arrêt Auto (min)				0 ~ 180 (incréments de 5 min) [Val. par défaut : 20]	
		Sleep Timer (min)					0~990 (incréments de 30 min) [Val. par défaut : 0]
			Toujours en marche				Non [Par défaut]
						Oui	
	Sécurité	Sécurité				Arrêt [Par défaut]	
						Marche	
		Sécurité Horloge	Mois				
			Jour				
	Heure						
	Changer mot passe						
	Mire					Grille Verte	
						Grille Magenta	
					Grille Blanche		
					BlancSPtv		
					Arrêt		

# UTILISER LE PROJECTEUR

Menu principal	Sous-menu	Sous-menu 2	Sous-menu 3	Sous-menu 4	Valeurs	
Réglages	Réglages télécommande [dépend de la télécommande]	Fonction IR			Marche	
					Arrêt [Par défaut]	
		Utilisateur1			Mire	
					Luminosité	
					Contraste	
					Sleep Timer [Par défaut]	
					Correspondance Couleur	
					Température de couleur	
					Gamma	
					Projection	
					Paramètres Lampe	
			Utilisateur2			Mire
					Luminosité	
					Contraste	
					Sleep Timer	
					Correspondance Couleur [Par défaut]	
					Température de couleur	
					Gamma	
					Projection	
		Utilisateur3			Paramètres Lampe	
					Mire	
					Luminosité	
					Contraste	
					Sleep Timer	
					Correspondance Couleur	
					Température de couleur	
					Gamma [Par défaut]	
				Projection		
				Paramètres Lampe		
		ID Projecteur				
	Relais 12V	Relais 12V				Marche
						Arrêt [Par défaut]
	Options	Langue				English [Val. par défaut]
					Deutsch	
					Français	
					Italiano	
					Español	
					Português	
					简体中文	
					繁體中文	
					日本語	
					한국어	
			Русский			

# UTILISER LE PROJECTEUR

Menu principal	Sous-menu	Sous-menu 2	Sous-menu 3	Sous-menu 4	Valeurs	
Réglages	Options	Réglage Menu	Pos. Menu		Haut gauche 	
					Haut droite 	
					Centre  [Val. par défaut]	
					Bas gauche 	
					Bas droite 	
			Menu Timer		Arrêt	
				5sec		
				10sec [Par défaut]		
			Source auto		Arrêt [Par défaut]	
			Source d'Entrée		Marche	
				HDMI 1		
				HDMI 2		
			Haute Altitude		VGA	
				Arrêt [Par défaut]		
			Arrêt sur image		Marche	
				Arrêt [Par défaut]		
			Clavier Verrouillé		Arrêt [Par défaut]	
				Marche		
			Info Cachées		Arrêt [Par défaut]	
				Marche		
		Logo		Val. par défaut [Par défaut]		
				Neutre		
			Couleur Arr Plan		Aucun [Par défaut]	
					Bleu	
					Rouge	
				Vert		
				Gris		
	Remise à zéro	Réinitialiser Menu		Annuler [Par défaut]		
			Oui			
		Réinitialiser aux valeurs par défaut		Annuler [Par défaut]		
				Oui		
Info.	Norme					
	Numéro de série					
	Source					
	Résolution				00x00	
	Taux de rafraichissement				0,00Hz	
	Mode Affichage					
	Heures lampe	Bright				
		Eco.				
		Dynamic				
Eco+						
Total						

# UTILISER LE PROJECTEUR

Menu principal	Sous-menu	Sous-menu 2	Sous-menu 3	Sous-menu 4	Valeurs
Info.	ID Projecteur				00 ~ 99
	Heures d'utilisation filtre				
	Mode Lumineux				
	Version FW	Systeme			
		MCU			

# UTILISER LE PROJECTEUR

## Menu Affichage

### Menu Réglages image

#### Mode Affichage

Il existe de nombreux préréglages usine optimisés pour toute une gamme de types d'images.

- **Cinéma** : Propose les meilleures couleurs pour regarder des films.
- **HDR** : Décode et affiche le contenu HDR (High Dynamic Range) pour des noirs plus profonds, des blancs plus brillants et des couleurs cinématiques vives à l'aide de la gamme de couleurs REC.2020. Ce mode est automatiquement activé si HDR est réglé sur ACTIVÉ (et du contenu HDR est envoyé au projecteur : Blu-ray UHD 4K, Jeux HDR UHD 1080p/4K, Vidéo en streaming UHD 4K). Lorsque le mode HDR est actif, les autres modes d'affichage (Cinéma, Référence, etc.) ne peuvent pas être sélectionnés car HDR génère des couleurs extrêmement précises, dépassant les performances de couleurs des autres modes d'affichage.
- **HLG** : Pour les films HDR avec du contenu Hybrid Log.
- **HDR SIM.** : Améliore le contenu non-HDR avec du HDR (High Dynamic Range) simulé. Choisissez ce mode pour améliorer le gamma, le contraste et la saturation des couleurs du contenu non-HDR (TV hertzienne/par câble 720p et 1080p, Blu-ray 1080p, Jeux non-HDR, etc). Ce mode peut UNIQUEMENT être utilisé avec du contenu non-HDR.
- **Jeu** : Sélectionnez ce mode pour augmenter le niveau de luminosité et le temps de réponse afin de profiter des jeux vidéo.
- **Référence** : Ce mode est conçu pour reproduire un image aussi réelle que possible de ce que le directeur voulait créer. Les paramètres couleur, température des couleurs, luminosité, contraste et gamma sont tous réglés sur des valeurs de référence standard. Sélectionnez ce mode pour regarder une vidéo.
- **Lumineux** : Luminosité maximale depuis l'entrée PC.
- **Utilisateur** : Mémorise les paramètres de l'utilisateur.
- **Trois dimensions** : Pour ressentir l'effet 3D, il vous faut des lunettes 3D. Assurez-vous que votre appareil portable/PC dispose d'une carte graphique avec tampon quadruple à sortie 120 Hz et un lecteur 3D installé.
- **ISF Jour** : Optimisez l'image avec le mode ISF Jour pour une calibration parfaite et une haute qualité d'image.
- **ISF Nuit** : Optimisez l'image avec le mode ISF Nuit pour une calibration parfaite et une haute qualité d'image.
- **ISF 3D** : Optimisez l'image avec le mode ISF 3D pour qu'elle soit parfaitement calibrée et avec une qualité élevée.

**Remarque** : *Pour l'accès et l'étalonnage des modes de visualisation jour ISF et nuit, veuillez contacter votre revendeur local.*

#### Couleur du Mur

Utilisez cette fonction pour obtenir une image d'écran optimisée en fonction de la couleur des murs. Sélectionnez parmi Arrêt, Tableau noir, Jaune léger, Vert léger, Bleu léger, Rose, et Gris.

#### Plage dynamique

Configurez le paramètre HDR (plage dynamique haute) et son effet lors de l'affichage de vidéo à partir de lecteurs Blu-ray 4K et d'appareils de diffusion.

**Remarque** : *VGA ne prend pas en charge Plage dynamique.*

#### ➤ HDR/HLG

- **Arrêt** : Désactivez le traitement HDR/HLG. Lorsqu'il est réglé sur Off, le projecteur NE décode PAS le contenu HDR/HLG.
- **Automatique** : Détectez automatiquement le signal HDR.

# UTILISER LE PROJECTEUR

## ► Mode Image HDR

- **Lumineux** : Choisissez ce mode pour obtenir des couleurs plus brillantes et saturées.
- **Standard** : Choisissez ce mode pour des couleurs naturelles avec un équilibre de tons chauds et froids.
- **Film** : Choisissez ce mode pour améliorer les détails et la netteté de l'image.
- **Détails** : Le signal provient de la conversion OETF afin d'obtenir la meilleure correspondance des couleurs.

## ► Mode image HLG

- **Lumineux** : Choisissez ce mode pour obtenir des couleurs plus brillantes et saturées.
- **Standard** : Choisissez ce mode pour des couleurs naturelles avec un équilibre de tons chauds et froids.
- **Film** : Choisissez ce mode pour améliorer les détails et la netteté de l'image.
- **Détails** : Le signal provient de la conversion OETF afin d'obtenir la meilleure correspondance des couleurs.

## ► Puissance HDR

- Sélectionnez le niveau HDR.

## Luminosité

Règle la luminosité de l'image.

## Contraste

Le contraste contrôle le degré de différence entre les zones les plus claires et les plus sombres de l'image.

## Netteté

Règle la netteté de l'image.

## Couleur

Règle une image vidéo depuis le noir et blanc jusqu'à des couleurs pleinement saturées.

## Teinte

Règle la balance des couleurs du rouge et du vert.

## Gamma

Réglez le type de la courbe gamma. Après le démarrage initial et une fois le réglage précis terminé, suivez les étapes du Réglage du Gamma pour optimiser la sortie de votre image.

- **Film** : Pour le home cinéma.
- **Vidéo** : Pour la source vidéo ou TV.
- **Graphique** : Pour la source PC / Photo.
- **Standard(2.2)** : Pour les réglages standard.
- **1.8 / 2.0 / 2.4** : Pour la source PC/Photo spécifique.
- **Trois dimensions** : Pour ressentir l'effet 3D, il vous faut des lunettes 3D. Assurez-vous que votre appareil portable/PC dispose d'une carte graphique avec tampon quadruple à sortie 120 Hz et un lecteur 3D installé.

**Remarque** : Ces options ne sont disponibles que si la fonction mode 3D est désactivée. En mode 3D, l'utilisateur ne peut sélectionner que « Trois dimensions » pour le réglage du Gamma.

## Param. coul

Configurer les param. coul.

- **BrilliantColor™** : Ce paramètre réglable utilise un nouvel algorithme de traitement des couleurs et des améliorations pour permettre une luminosité plus importante en fournissant des couleurs vraies et dynamiques dans l'image.
- **Température de couleur** : Sélectionnez une température de couleur entre D55, D65, D75, D83, D93 et Natif.
- **Correspondance Couleur** : Sélectionner les options suivantes :
  - Couleur : Ajustez le niveau de rouge (R), vert (G), bleu (B), cyan (C), jaune (Y), magenta (M) et

# UTILISER LE PROJECTEUR

blanc (W) de l'image.

- Teinte : Règle la balance des couleurs du rouge et du vert.
- Saturation : Règle une image vidéo depuis le noir et blanc jusqu'à des couleurs pleinement saturées.
- Gain : Réglage de la luminosité de l'image.
- Remise à zéro : Restaurez les paramètres par défaut des Correspondance Couleur.
- Quitter : Quitter le menu « Correspondance Couleur ».
- **Gain/Tendance RVB:** Ce réglage permet de configurer la luminosité (gain) et le contraste (biais) d'une image.
  - Remise à zéro : Restaurez les paramètres par défaut de gain/Tendance RVB.
  - Quitter : Quitter le menu « Gain/Tendance RVB ».
- **Echelle Chroma. (Entrée non HDMI uniquement)** : Sélectionnez un type de matrice couleur approprié entre les valeurs suivantes : Automatique, RVB ou YUV.
- **Echelle Chroma. (Entrée HDMI uniquement)** : Sélectionnez un type de matrice couleur approprié entre les valeurs suivantes : Automatique, RVB(0-255), RVB(16-235) et YUV.

## Signal

Ajustez les options de signal.

- **Automatique** : Configure automatiquement le signal (la fréquence et la suivi sont grisées). Si l'option Automatique est désactivée, la fréquence et la suivi s'affichent pour permettre le réglage et l'enregistrement du paramétrage.
- **Fréquence** : Changez la fréquence des données d'affichage pour qu'elle corresponde à la fréquence de la carte graphique de votre ordinateur. N'utilisez cette fonction que si l'image semble papilloter verticalement.
- **Suivi** : Synchronise la fréquence du signal de l'affichage avec la carte graphique. Si l'image semble ne pas être stable ou papillote, utiliser cette fonction pour la corriger.
- **Position Horiz.** : Règle le positionnement horizontal de l'image.
- **Position Vert.** : Règle le positionnement vertical de l'image.
- **Quitter** : Quitter le menu « Signal ».

**Remarque :** Ce menu est unique disponible si la source d'entrée est RGB/Composante.

## Mode Lumineux

Réglez les paramètres de mode de luminosité.

- **Lumineux** : Choisissez « Lumineux » pour augmenter la luminosité.
- **Eco.** : Choisissez « Eco. » pour atténuer la lampe du projecteur, ce qui baissera la consommation de courant et prolongera la durée de vie de la lampe.
- **Dynamic** : Choisissez «Dynamic» pour atténuer l'alimentation de la lampe en fonction du niveau de luminosité du contenu et ajuster la consommation électrique de la lampe entre 100 et 30 % de façon dynamique. La durée de vie de la lampe en est prolongée.
- **Eco+** : Quand le mode "Eco+" est activé, le niveau de luminosité du contenu est automatiquement détecté pour réduire significativement la consommation de la lampe (jusqu'à 70 %) lors des périodes d'inactivité.

## Remise à zéro

Restaurez les paramètres par défaut des réglages couleur.



# UTILISER LE PROJECTEUR

## Menu Expérience de Jeu avancée

Activez cette fonction pour réduire les temps de réponse (latence d'entrée) à 4,5 ms\* pendant le jeu.

### Remarque :

- \*Uniquement pour les signaux 1080p 240 Hz.
- Le décalage d'entrée par signal est décrit dans le tableau suivant :
- Les valeurs du tableau peuvent varier légèrement.

4 K 60 Hz	1080 P 60 Hz	1080 P 120 Hz	1080 P 240Hz
16,7ms	16,7ms	8,9ms	4,5ms

- Veuillez noter que lorsque le mode "Expérience de Jeu avancée" est activé, les fonctions Trois dimensions, Ratio, Zoom, Déplacement image, et Correction Géométrique seront automatiquement désactivées. Ces fonctions seront à nouveau activées lorsque vous désactivez le mode "Expérience de Jeu avancée".

## Menu 3D

### Mode 3D

Utilisez cette option pour activer/désactiver la fonction mode 3D.

### Invers. Sync 3D

Utilisez cette option pour activer/désactiver la fonction invers. sync 3D.

## Menu rapport d'aspect

Sélectionner le ratio de l'image affichée entre les options suivantes :

- **4:3** : Ce format est pour des sources d'entrée 4:3.
- **16:9/21:9/32:9**: Ces formats sont pour des sources d'entrée 16:9/21:9/32:9, par exemple les HDTV et les DVD améliorés pour TV à grand écran.
- **LBX** : Ce format est pour une source de format letterbox non 16x9 et si vous utilisez des objectifs 16x9 pour afficher un format d'image de 2,35:1 en résolution pleine.
- **Automatique** : Sélectionne automatiquement le format d'affichage approprié.

### Remarque :

- Les informations détaillées concernant le mode LBX :
  - Certains DVDs au format Boîte à lettres ne sont pas compatibles avec les TVs 16x9. Dans cette situation, l'image aura l'air incorrecte si l'image est affichée en mode 16:9. Pour résoudre ce problème, veuillez essayer d'utiliser le mode 4:3 pour regarder cette sorte de DVD. Si le contenu n'est pas 4:3, il y aura des barres noires autour de l'image dans l'affichage 16:9. Pour ce type de contenu, vous pouvez utiliser le mode LBX pour remplir l'image sur l'affichage 16:9.
  - Si vous utilisez un objectif anamorphique externe, ce mode LBX vous permet également de regarder un contenu 2,35:1 (comprenant les DVD anamorphiques et les films HDTV) dont la largeur anamorphique prise en charge est améliorée pour l'affichage 16x9 dans une image 2,35:1 large. Dans ce cas, il n'y a pas de barres noires. L'alimentation de la lampe et la résolution verticale sont complètement utilisées.

# UTILISER LE PROJECTEUR

Table d'étirement UHD 4K:

16 : 9 pour l'écran	480i/p	576i/p	720p	1080i/p	2160p
4x3	Redimensionner en 2880 x 2160.				
16x9	Redimensionner en 3840 x 2160.				
LBX	Obtenez l'image 3840 x 1620 centrale, puis étirez-la en 3840 x 2160 pour l'affichage.				
Natif	Mappage au centre 1:1. Aucune mise à l'échelle ne sera effectuée. La résolution affichée dépend de la source d'entrée.				
Automatique	- Si la source est en 4:3, le type d'écran est mis à l'échelle en 2880 x 2160. - Si la source est en 16:9, le type d'écran est mis à l'échelle en 3840 x 2160. - Si la source est en 15:9, le type d'écran est mis à l'échelle en 3600 x 2160. - Si la source est en 16:10, le type d'écran est mis à l'échelle en 3456 x 2160.				

## Règle de mappage automatique :

	Résolution d'entrée		Automatique/Mise à l'échelle	
	Résolution-H	Résolution-V	3840	2160
4:3	800	600	2880	2160
	1024	768	2880	2160
	1280	1024	2880	2160
	1400	1050	2880	2160
	1600	1200	2880	2160
Portable large	1280	720	3840	2160
	1280	768	3600	2160
	1280	800	3456	2160
SDTV	720	576	2700	2160
	720	480	3240	2160
HDTV	1280	720	3840	2160
	1920	1080	3840	2160

## Menu Zoom numérique

Utilisez pour réduire ou agrandir une image sur l'écran de projection.

## Menu Déplacement image

Ajustez la position de l'image projetée horizontalement (H) ou verticalement (V).

**Remarque :** La taille de l'image est légèrement réduite lors du réglage de la distorsion trapézoïdale horizontale et verticale.

# UTILISER LE PROJECTEUR

## Menu Correction Géométrique

- **Quatre coins:** Pour permettre à l'image d'être pressée pour tenir dans une zone définie en déplaçant chacun des quatre coins d'une position x et y.  
**Remarque :** Lors du réglage de Quatre coins, les menus Zoom, Ratio, et Déplacement image sont désactivés. Pour activer Zoom, Ratio, et Déplacement image, réinitialisez les paramètres des quatre coins aux valeurs par défaut de l'usine.
- **Trapèze H.:** Réglez horizontalement la distorsion de l'image et créez une image plus carrée. La distorsion horizontale est utilisée pour corriger une image trapézoïdale dans laquelle les bords gauche et droit de l'image sont inégaux en longueur. Ceci est destiné à être utilisé avec les applications sur l'axe horizontalement.
- **Trapèze V:** Réglez verticalement la distorsion de l'image et créez une image plus carrée. La distorsion verticale permet de corriger une image trapézoïdale dans laquelle les bords supérieur et inférieur sont inclinés vers un des côtés. Cela peut servir pour les applications sur axe vertical.
- **Remise à zéro:** Restaurez les paramètres par défaut de la connexion géométrique.

## Menu audio

### Haut parleur interne

Utilisez cette option pour activer ou désactiver le haut-parleur interne.

- **Arrêt :** Choisissez « Arrêt » pour désactiver le haut-parleur interne.
- **Marche :** Choisissez « Marche » pour activer le haut-parleur interne.

### Muet

Utilisez cette option pour désactiver temporairement le son.

- **Arrêt :** Choisissez « Arrêt » pour désactiver le mode muet.
- **Marche :** Choisissez « Marche » pour activer le mode muet.

**Remarque :** La fonction « Muet » affecte le volume du haut-parleur interne et du haut-parleur externe.

### Volume

Ajustez le niveau du volume.

# UTILISER LE PROJECTEUR

## Menu Configuration

### Projection

Sélectionner la projection préférée entre devant, arrière, plafond haut, et arrière haut.

## Menu Réglages lampe

### Rappel de Lampe

Choisissez cette fonction pour faire apparaître ou masquer le message d'avertissement lorsque le message de changement de lampe s'affiche. Le message apparaîtra 30 heures avant la fin de sa durée de vie.

### Mise à zéro lampe

Remet à zéro le décompte des heures de vie de la lampe après l'avoir remplacée.

## Menu Réglages filtre

### Heures d'utilisation filtre

Affiche la durée de filtre.

### Filtre optionnel installé

Définissez le paramétrage du message d'avertissement.

- **Oui** : Affiche un message d'avertissement après 500 heures d'utilisation.  
**Remarque** : « Heures d'utilisation filtre / Rappel filtre / Remise à zéro filtre » ne s'affiche que si « Filtre optionnel installé » est réglé sur « Oui ».
- **Non** : Désactive le message d'avertissement.

### Rappel filtre

Choisissez cette fonction pour faire apparaître ou masquer le message d'avertissement lorsque le message de filtre modifié s'affiche. Les options disponibles incluent 300hr, 500hr, 800hr et 1000hr.

### Remise à zéro filtre

Réinitialisez le compteur du filtre à poussière après l'avoir remplacé ou nettoyé.

## Menu Réglages puissance

### Allumage direct

Choisissez « Marche » pour activer le mode Allumage Direct. Le projecteur s'allumera automatiquement lorsqu'il est fourni de l'alimentation secteur, sans avoir à appuyer sur le bouton « Puissance » sur le pavé du projecteur ou de la télécommande.

### Arrêt Auto (min)

Règle l'intervalle du décompte. Le compte à rebours débutera lorsqu'il n'y a aucun signal envoyé au projecteur. Le projecteur s'éteindra automatiquement une fois le compte à rebours écoulé (en minutes).

### Sleep Timer (min)

Réglage de la minuterie de veille.

- **Sleep Timer (min)** : Règle l'intervalle du décompte. Le compte à rebours débutera/ qu'il y ait un signal ou non envoyé au projecteur. Le projecteur s'éteindra automatiquement une fois le compte à rebours écoulé (en minutes).  
**Remarque** : La minuterie de veille (Sleep Timer) est réinitialisée à chaque fois lorsque le projecteur est éteint.
- **Toujours en marche** : Cochez pour toujours en marche la minuterie de veille.

# UTILISER LE PROJECTEUR

## Menu Sécurité

### Sécurité

Activez cette fonction pour demander un mot de passe avant d'utiliser le projecteur.

- **Arrêt** : Choisissez « Arrêt » pour pouvoir allumer le projecteur sans vérification du mot de passe.
- **Marche** : Choisissez « Marche » pour utiliser la vérification de sécurité lors de la mise sous tension du projecteur.

### Sécurité Horloge

Permet de sélectionner la fonction de date (Mois/Jour/Heure) pour définir le nombre d'heures pendant lesquelles le projecteur peut être utilisé. Une fois que le temps s'est écoulé, vous devrez à nouveau entrer votre mot de passe.

### Changer mot passe

Utilisez pour définir ou modifier le mot de passe qui est demandé lorsque vous allumez le projecteur.

## Menu Mire

Sélectionner la mire parmi Green Grid, Magenta Grid, White Grid, blanc ou désactivez cette fonction (arrêt).

## Menu Réglages télécommande

### Fonction IR

Définissez le paramétrage de la fonction IR.

- **Marche** : Choisissez « Marche », le projecteur pourra fonctionner avec la télécommande à partir des récepteurs IR supérieur et avant.
- **Arrêt** : Choisissez « Arrêt », ne pourra pas fonctionner avec la télécommande. En sélectionnant « Arrêt », vous pourrez utiliser les touches du pavé.

### Utilisateur1/ Utilisateur2/ Utilisateur3

Affectez la fonction par défaut pour Utilisateur1, Utilisateur2, ou Utilisateur3 parmi Mire, Luminosité, Contraste, Sleep Timer, Correspondance Couleur, Température de couleur, Gamma, Projection, ou Paramètres Lampe.

## Menu ID Projecteur

La définition ID peut être configurée par menu (page 0~99), et permet à l'utilisateur de contrôler un projecteur individuel en utilisant la commande RS232.

## Menu Relais 12V

Utilisez cette fonction pour activer ou désactiver le déclencheur.

**Remarque** : Mini-jack 3,5 mm délivrant 12 V 500 mA (maxi.) pour le contrôle du système de relais.

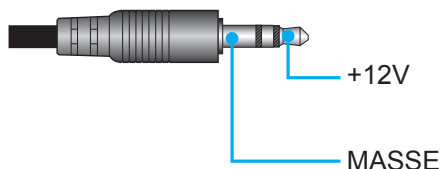

- **Marche** : Choisissez « Marche » pour activer le déclencheur.
- **Arrêt** : Choisissez « Arrêt » pour désactiver le déclencheur.

# UTILISER LE PROJECTEUR

## Menu Options

### Langue

Sélectionnez le menu OSD multilingue parmi anglais, allemand, français, italien, espagnol, portugais, chinois simplifié, chinois traditionnel, japonais, coréen et russe.

### Réglage Menu

Réglez la position du menu sur l'écran et configurez les paramètres de temporisation du menu.

- **Pos. Menu** : Sélectionnez la position du menu sur l'écran d'affichage.
- **Menu Timer** : Réglez la durée pendant laquelle le menu OSD reste visible à l'écran.

### Source auto

Choisissez cette option pour laisser le projecteur trouver automatiquement une source d'entrée disponible.

### Source d'Entrée

Sélectionnez la source d'entrée parmi HDMI 1, HDMI 2 et VGA.

### Haute Altitude

Quand « Marche » est sélectionné, les ventilateurs tourneront plus vite. Cette fonctionnalité est utile dans les régions de haute altitude où l'air est raréfié.

### Arrêt sur image

Choisissez « Marche » ou « Arrêt » pour verrouiller ou déverrouiller le réglage des paramètres du mode d'affichage.

### Clavier Verrouillé

Si la fonction clavier verrouillé est « Marche », le clavier est verrouillé. Cependant, le projecteur pourra fonctionner avec la télécommande. En sélectionnant « Arrêt », vous pourrez réutiliser le pavé.

### Info Cachées

Activez cette fonction pour masquer le message d'information.

- **Arrêt** : Choisissez « Arrêt » pour afficher le message « recherche ».
- **Marche** : Choisissez « Marche » pour masquer les messages d'info.

### Logo

Utiliser cette fonction pour régler l'écran de démarrage. Si des changements sont faits, le nouveau réglage ne prendra effet que la prochaine fois que le projecteur est allumé.

- **Val. par défaut** : L'écran de démarrage par défaut.
- **Neutre** : Le logo ne s'affiche pas sur l'écran de démarrage.

### Couleur Arr Plan

Utilisez cette fonction pour afficher un écran de couleur bleue, rouge, verte ou aucun, lorsqu'il n'y a pas de signal disponible.

## Menu Remise à zéro

### Réinitialiser Menu

Restaurez les paramètres par défaut des réglages du menu OSD.

### Réinitialiser aux valeurs par défaut

Menu de configuration Réinitialiser aux valeurs par défaut.

# UTILISER LE PROJECTEUR

## Menu Info

Affichez les informations du projecteur comme indiqué ci-dessous :

- Norme
- Numéro de série
- Source
- Résolution
- Taux de rafraichissement
- Mode Affichage
- Heures lampe
- ID Projecteur
- Heures d'utilisation filtre
- Mode Lumineux
- Version FW

# ENTRETIEN

## Remplacement de la lampe (Personnel de maintenance uniquement)

Le projecteur détecte automatiquement la durée de vie de l'ampoule et, lorsque celle-ci s'achève, un message d'avertissement apparaît à l'écran.

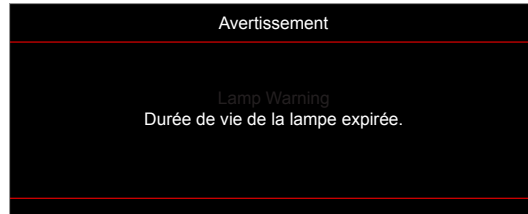

Lorsque ce message apparaît, veuillez contacter votre revendeur local ou votre centre de service afin de remplacer l'ampoule le plus rapidement possible. Avant de remplacer l'ampoule, veuillez à éteindre le projecteur et débrancher le cordon d'alimentation. Assurez-vous que le projecteur a refroidi pendant au moins 30 minutes et que l'ampoule est complètement refroidie.



Avertissement : Pour un montage au plafond, prenez des précautions lorsque vous ouvrez le panneau d'accès à la lampe. Il est conseillé de porter des lunettes de sécurité lorsque vous changez l'ampoule pour un montage au plafond. Des précautions doivent être obligatoirement prises afin d'éviter à des pièces desserrées de tomber du projecteur.



Avertissement : Le compartiment de la lampe est chaud! Laissez-le refroidir avant de changer la lampe!



Avertissement : Pour réduire les risques de blessures corporelles, ne faites pas tomber le module de la lampe et ne touchez pas l'ampoule de la lampe. L'ampoule risque de se briser et de provoquer des blessures si elle tombe.



# ENTRETIEN

## Remplacement de la lampe (suite)

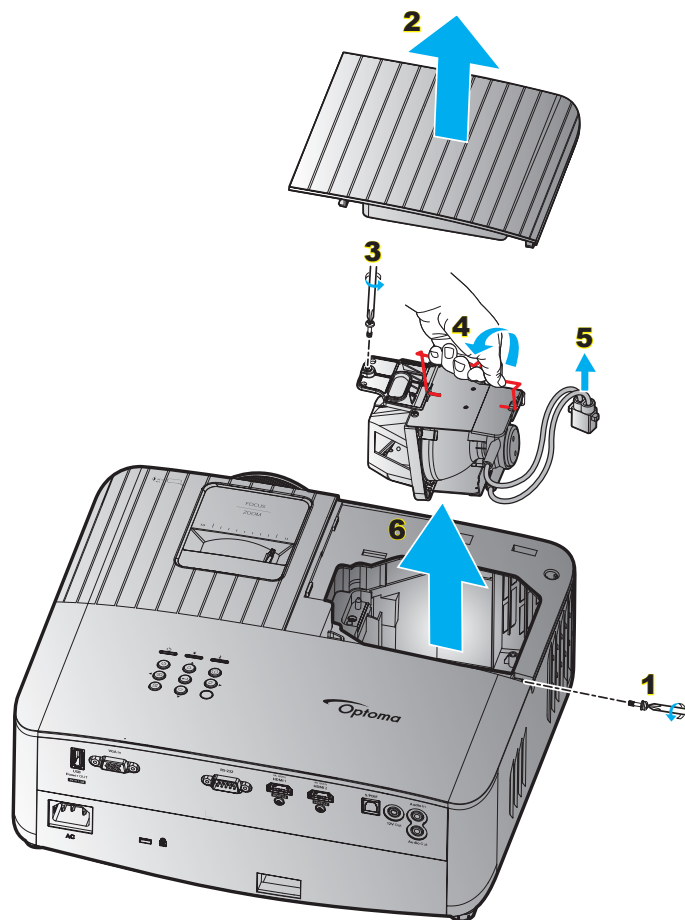

Procédure :

1. Éteignez l'alimentation du projecteur en appuyant sur le bouton «  » du clavier du projecteur ou sur le bouton « ① » de la télécommande.
2. Laissez le projecteur refroidir pendant au moins 30 minutes.
3. Débranchez le cordon d'alimentation.
4. Déposez la vis servant à fixer le capot supérieur. **1**
5. Retirez le capot de la lampe. **2**
6. Retirez la vis du module de la lampe. **3**
7. Levez la poignée de la lampe. **4**
8. Retirez le cordon de la lampe. **5**
9. Retirez délicatement le module de lampe. **6**
10. Pour replacer le module de la lampe, suivez les étapes précédentes dans l'ordre inverse.
11. Allumez le projecteur et réinitialisez le minuteur de la lampe.
12. Mise à zéro lampe : (i) Appuyez sur « Menu » → (ii) Sélectionner « Réglages » → (iii) Sélectionner « Paramètres Lampe » → (iv) Sélectionner « Mise à zéro lampe » → (v) Sélectionner « Oui ».

### Remarque :

- *Le projecteur ne peut pas être tourné si le couvercle de la lampe n'a pas été remis sur le projecteur.*
- *Ne touchez aucune partie en verre de la lampe. Les huiles de la peau peuvent endommager la lampe. Utilisez un chiffon sec pour nettoyer le module de la lampe s'il a été touché par accident.*

# INFORMATIONS SUPPLÉMENTAIRES

## Résolutions compatibles

### Compatibilité vidéo

Signal	Résolution
SDTV	480i/p, 576i/p
HDTV	720p (50/60Hz), 1080i (50/60Hz), 1080p (24/50/60Hz)
UHD	2160p (24/50/60Hz)

Synchro vidéo en détails :

Signal	Résolution	Taux d'actualisation (Hz)	Remarques
SDTV (480i)	640 x 480	60	Pour composant
SDTV (480p)	640 x 480	60	
SDTV (576i)	720 x 576	50	
SDTV (576p)	720 x 576	50	
HDTV (720p)	1280 x 720	50/60	
HDTV (1080i)	1920 x 1080	50/60	
HDTV (1080p)	1920 x 1080	24/50/60	
UHD (2160p)	3840 x 2160	24/50/60	Pour 4K UHD

**Remarque :** Le temps de recherche pour chaque port d'E/S est inférieur à 5 secondes, sauf pour le port HDMI.

### Compatibilité avec les ordinateurs

Normes VESA (compatibilité RGB analogique) :

Signal	Résolution	Taux d'actualisation (Hz)	Remarques pour Mac
SVGA	800 x 600	56/60/72/85	Mac 60/72/85
XGA	1024 x 768	60/70/75/85	Mac 60/70/75/85
HDTV(720P)	1280 x 720	50/60	Mac 60
WXGA	1280 x 768	60/75/85	Mac 60/75/85
WXGA	1280 x 800	60	Mac 60
WXGA	1366 x 768	60	Mac 60
WXGA+	1440 x 900	60	Mac 60
SXGA	1280 x 1024	60/75/85	Mac 60/75
UXGA	1600 x 1200	60	
HDTV(1080p)	1920 x 1080	24/50/60	Mac 60
WUXGA	1920 x 1200 (*)	60	Mac 60
UHD	3840 x 2160	24/50/60Hz	

**Remarque :** (\*)1920 x 1200 @60hz ne supporte que RB (réduire blanking).

# INFORMATIONS SUPPLÉMENTAIRES

Tableau de synchro pour PC :

Signal	Résolution	Fréquence H	Taux de rafraîchissement				Remarque
		(KHz)	(Hz)	Vidéo	Numérique	Analogique	
SVGA	800 x 600	35,2	56,3	Sans objet	√	√	56Hz
SVGA	800 x 600	37,9	60,3	Sans objet	√	√	60Hz
SVGA	800 x 600	46,9	75	Sans objet	√	√	Sans objet
SVGA	800 x 600	48,1	72,2	Sans objet	√	√	72Hz
SVGA	800 x 600	53,7	85,1	Sans objet	√	√	85Hz
SVGA	832 x 624	Sans objet	75	Sans objet	√	√	Sans objet
XGA	1024 x 768	48,4	60	Sans objet	√	√	Sans objet
XGA	1024 x 768	56,5	70,1	Sans objet	√	√	70Hz
XGA	1024 x 768	60	75	Sans objet	√	√	Sans objet
XGA	1024 x 768	68,7	85	Sans objet	√	√	Sans objet
XGA	1024 x 768	Sans objet	120	Sans objet	Sans objet	√	Sans objet
XGA	1152 x 864	Sans objet	75	Sans objet	√	√	Sans objet
HD720	1280 x 720	Sans objet	50	Sans objet	√	√	Sans objet
HD720	1280 x 720	Sans objet	60	Sans objet	√	√	Sans objet
HD720	1280 x 720	92,62	120	Sans objet	Sans objet	√	Sans objet
WXGA	1280 x 768	47,4	60	Sans objet	√	√	Sans objet
WXGA	1280 x 768	Sans objet	75	Sans objet	√	√	Sans objet
WXGA	1280 x 768	Sans objet	85	Sans objet	√	√	Sans objet
WXGA-800	1280 x 800	Sans objet	60	Sans objet	√	√	Sans objet
SXGA	1280 x 1024	64	60	Sans objet	√	√	Sans objet
SXGA	1280 x 1024	80	75	Sans objet	√	√	Sans objet
SXGA	1280 x 1024	91,1	85	Sans objet	√	√	Sans objet
SXGA+	1400 x 1050	Sans objet	60	Sans objet	Sans objet	√	Sans objet
UXGA	1600 x 1200	75	60	Sans objet	√	√	Sans objet
HD1080	1920 x 1080	Sans objet	24	Sans objet	√	√	Sans objet
HD1080	1920 x 1080	Sans objet	50	Sans objet	√	√	Sans objet
HD1080	1920 x 1080	Sans objet	60	Sans objet	√	√	Sans objet
WUXGA	1920 x 1200	Sans objet	60	Sans objet	√	√	Sans objet
HDTV	1920 x 1080i	Sans objet	50	Sans objet	√	√	Sans objet
HDTV	1920 x 1080i	Sans objet	60	Sans objet	√	√	Sans objet
HDTV	1920 x 1080p	Sans objet	24	Sans objet	√	√	Sans objet
HDTV	1920 x 1080p	Sans objet	50	Sans objet	√	√	Sans objet
HDTV	1920 x 1080p	Sans objet	60	Sans objet	√	√	Sans objet
HDTV	1280 x 720	45	60	√	Sans objet	Sans objet	Sans objet
HDTV	1280 x 720p	Sans objet	50	Sans objet	√	√	Sans objet
HDTV	1280 x 720p	Sans objet	60	Sans objet	√	√	Sans objet
SDTV	720 x 576	31,3	50	√	Sans objet	Sans objet	Sans objet
SDTV	720 x 576i	Sans objet	50	Sans objet	√	√	Sans objet
SDTV	720 x 576p	Sans objet	50	Sans objet	√	√	Sans objet
SDTV	720 x 480	31,5	60	√	Sans objet	Sans objet	Sans objet
SDTV	720 x 480i	Sans objet	60	Sans objet	√	√	Sans objet
SDTV	720 x 480p	Sans objet	60	Sans objet	√	√	Sans objet

**Remarque :** «√» signifie que l'élément est pris en charge, «Sans objet» signifie que la résolution n'est pas prise en charge.

# INFORMATIONS SUPPLÉMENTAIRES

Tableau de synchro pour MAC :

Résolution	Hz	Compatibilité Macbook		Compatibilité Macbook Pro (Intel)		Compatibilité avec Power Mac G5		Compatibilité avec Power Mac G4	
		Numérique	Analogique	Numérique	Analogique	Numérique	Analogique	Numérique	Analogique
800 x 600	60	√	√	√	√	Sans objet	Sans objet	√	Sans objet
800 x 600	72	√	√	√	√	Sans objet	√	√	√
800 x 600	75	√	√	√	√	Sans objet	√	√	√
800 x 600	85	√	√	Sans objet	√	Sans objet	√	√	√
1024 x 768	60	√	√	√	√	Sans objet	√	√	√
1024 x 768	70	√	√	√	√	Sans objet	√	√	√
1024 x 768	75	√	√	√	√	Sans objet	√	√	√
1024 x 768	85	√	√	√	√	Sans objet	√	√	√
1280 x 720	60	√	√	√	√	Sans objet	√	√	√
1280 x 768	60	√	√	√	√	Sans objet	Sans objet	Sans objet	√
1280 x 768	75	Sans objet	√	Sans objet	√	Sans objet	√	√	√
1280 x 768	85	Sans objet	√	Sans objet	√	Sans objet	Sans objet	Sans objet	√
1280 x 800	60	Sans objet	√	Sans objet	√	Sans objet	√	√	√
1280 x 1024	60	√	Sans objet	Sans objet	√	Sans objet	√	√	√
1280 x 1024	75	√	Sans objet	Sans objet	√	Sans objet	√	√	Sans objet
1920 x 1080	60	√	Sans objet	Sans objet	√	Sans objet	√	√	√
1920 x 1200 <sup>(*)</sup>	60	√	Sans objet	Sans objet	√	Sans objet	√	√	√
3840 x 2160	60								

## Remarque :

- “√” signifie que l’élément est pris en charge, « Sans objet » signifie que la résolution n’est pas prise en charge.
- (\*)1920 x 1200 @ 60hz ne supporte que RB (réduire blanking).

## Signal d’entrée pour HDMI

Signal	Résolution	Taux d’actualisation (Hz)	Remarques pour Mac
SVGA	800 x 600	60/72/85/120	Mac 60/72/85
XGA	1024 x 768	60/70/75/85/120	Mac 60/70/75/85
SDTV(480I)	640 x 480	60	Sans objet
SDTV(480P)	640 x 480	60	Sans objet
SDTV(576I)	720 x 576	50	Sans objet
SDTV(576P)	720 x 576	50	Sans objet
HDTV(720p)	1280 x 720	50/60	Mac 60
WXGA	1280 x 768	60/75/85	Mac 75
WXGA	1280 x 800	60/120	Mac 60
WXGA(*2)	1366 x 768	60	Sans objet
WXGA+	1440 x 900	60/120(RB)	Mac 60
SXGA	1280 x 1024	60/75/85	Mac 60/75
SXGA+	1400 x 1050	60/85	Sans objet
UXGA	1600 x 1200	60/65/70/75/85	Sans objet
HDTV(1080i)	1920 x 1080	50/60	Sans objet
HDTV(1080p)	1920 x 1080	24/30/50/60/120	Mac 60
WUXGA	1920 x 1200(*1)	60	Mac 60RB
WQHD	2560 x 1440	60RB	Sans objet
UHD(2160p)	3840 x 2160	24/30/50/60	Mac 24/30
UHD(2160p)	4096 X 2160	24/30/50/60	Mac 24

# INFORMATIONS SUPPLÉMENTAIRES

## Remarque :

- “√” signifie que l'élément est pris en charge, « Sans objet » signifie que la résolution n'est pas prise en charge.
- (\*) 1920 x 1200 @ 60hz ne supporte que RB (réduire blanking).
- (\*2) Synchronisation standard de Windows 10.

## Tableaux EDID (Extended Display Identification Data)

Signal numérique (HDMI 2.0) :

B0/Timing établi	B0/Timing standard	B0/Timing standard	B1/Mode vidéo	B1/Timing détaillé
Numérique : Résolution native : 3840 x 2160 à 60Hz				
		3840 x 2160 @ 60 Hz (par défaut)	720 x 480i à 60Hz 16:9	1920 x 1080 à 120Hz
	1280 x 800 à 60Hz		720 x 480p à 60Hz 4:3	1366 x 768 à 60Hz
	1280 x 1024 à 60Hz		720 x 576i à 50Hz 16:9	1920 x 1080 à 240Hz
	1920 x 1200 à 60Hz		720 x 576p à 50Hz 4:3	
	800 x 600 à 120Hz		1920 x 1080i à 60Hz 16:9	
800 x 600 à 56Hz	1024 x 768 à 120Hz		1920 x 1080i à 50Hz 16:9	
800 x 600 à 60Hz	1280 x 800 à 120Hz		1920 x 1080p à 60Hz 16:9	
800 x 600 à 72Hz			1920 x 1080p à 50Hz 16:9	
800 x 600 à 75Hz			1920 x 1080p à 24Hz 16:9	
832 x 624 à 75Hz			3840 x 2160 à 24Hz	
1024 x 768 à 60Hz			3840 x 2160 à 25Hz	
1024 x 768 à 70Hz			3840 x 2160 à 30Hz	
1024 x 768 à 75Hz			3840 x 2160 à 50Hz	
1280 x 1024 à 75Hz			3840 x 2160 à 60Hz	
1152 x 870 à 75Hz			4096 x 2160 à 24Hz	
			4096 x 2160 à 25Hz	
			4096 x 2160 à 30Hz	
			4096 x 2160 à 50Hz	
			4096 x 2160 à 60Hz	

# INFORMATIONS SUPPLÉMENTAIRES

Signal analogique :

B0/Timing établi	B0/Timing standard	B0/Timing détaillé	B1/Mode vidéo	B1/Timing détaillé
Résolution native analogique : 1920 x 1080 à 60Hz				
	1280 x 720 à 60Hz	1920 x 1080 @ 60 Hz (par défaut)		1366 x 768 à 60Hz
	1280 x 800 à 60Hz			
	1280 x 1024 à 60Hz			
	1920 x 1200 à 60Hz			
800 x 600 à 56Hz	800 x 600 à 120Hz			
800 x 600 à 60Hz	1024 x 768 à 120Hz			
800 x 600 à 72Hz	1280 x 800 à 120Hz			
800 x 600 à 75Hz				
832 x 624 à 75Hz				
1024 x 768 à 60Hz				
1024 x 768 à 70Hz				
1024 x 768 à 75Hz				
1280 x 1024 à 75Hz				
1152 x 870 à 75Hz				

## Timing 3D

Pour Blu-ray 3D (HDMI 1.4a) :

Fréquence d'images supportée 2D	Timing	Format
Option 59/60 Hz :	1920 x 1080p @ 23,98 / 24Hz	Encapsulation de trame
	1280 x 720p @ 59,94 / 60Hz	Encapsulation de trame
Option 50 Hz :	1920 x 1080p @ 23,98 / 24Hz	Encapsulation de trame
	1280 x 720p à 50Hz	Encapsulation de trame

Pour PC :

	Timing	Format
HDMI :	1920 x 1080 à 120Hz	Superposés
	1280 x 800 à 120Hz	Superposés
	1024 x 768 à 120Hz	Superposés
	800 x 600 à 120Hz	Superposés
VGA :	1280 x 800 à 120Hz	Superposés
	1024 x 768 à 120Hz	Superposés
	800 x 600 à 120Hz	Superposés

# INFORMATIONS SUPPLÉMENTAIRES

## Taille d'image et distance de projection

Longueur diagonale (en pouce) de l'écran 16:9	Taille de l'écran L x H				Distance de projection (D)				Décalage (HD)	
	(m)		(po)		(m)		(pied)		(m)	(pied)
	Largeur	Hauteur	Largeur	Hauteur	Large	Tele	Large	Tele		
30	0,66	0,37	26,15	14,71	1,00	1,10	-	3,59	0,02	0,07
40	0,89	0,50	34,86	19,61	1,33	1,46	4,36	4,79	0,03	0,09
60	1,33	0,75	52,29	29,42	1,99	2,19	6,53	7,19	0,04	0,13
70	1,55	0,87	61,01	34,32	2,32	2,56	7,62	8,38	0,05	0,16
80	1,77	1,00	69,73	39,22	2,66	2,92	8,71	9,58	0,05	0,18
90	1,99	1,12	78,44	44,12	2,99	3,29	9,80	10,78	0,06	0,20
100	2,21	1,25	87,16	49,03	3,32	3,65	10,89	11,98	0,07	0,22
120	2,66	1,49	104,59	58,83	3,98	4,38	13,07	14,37	0,08	0,27
150	3,32	1,87	130,74	73,54	4,98	5,48	16,33	17,97	0,10	0,34
180	3,98	2,24	156,88	88,25	5,98	6,57	19,60	21,56	0,12	0,40
200	4,43	2,49	174,32	98,05	6,64	7,31	21,78	23,95	0,14	0,45
250	5,53	3,11	217,89	122,57	8,30	9,13	27,22	29,94	0,17	0,56
300,6	6,65	3,74	262,00	147,37	9,98	10,98	32,73	-	0,21	0,68

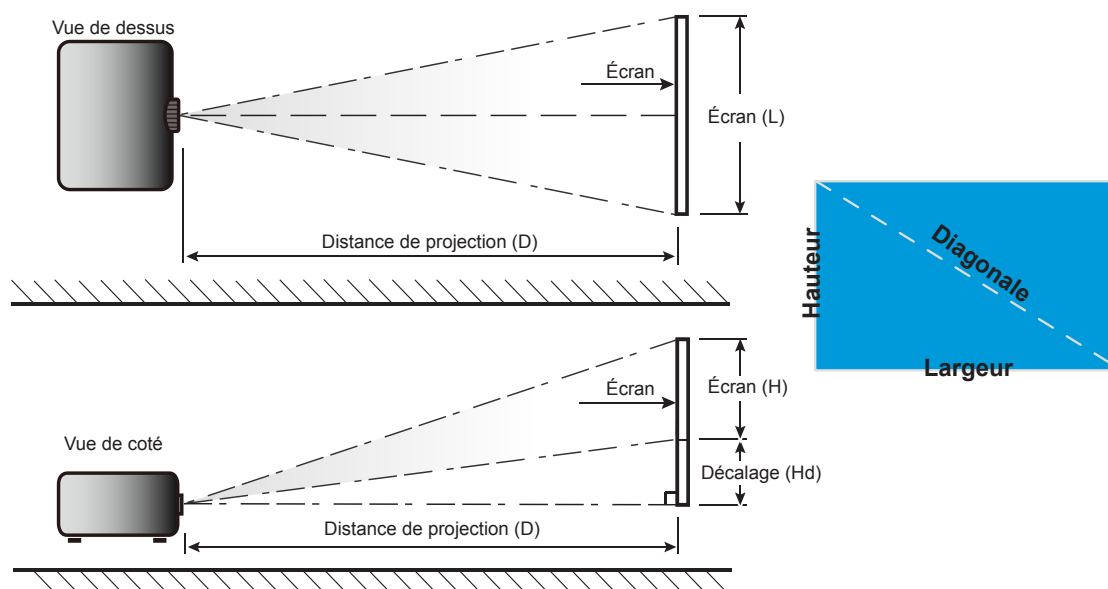

# INFORMATIONS SUPPLÉMENTAIRES

## Dimensions du projecteur et installation au plafond

1. Pour éviter d'endommager votre projecteur, veuillez utiliser le kit de fixation au plafond d'Optoma.
2. Si vous souhaitez utiliser un autre dispositif de fixation au plafond, assurez-vous que les vis utilisées pour fixer le projecteur au support sont conformes aux spécifications suivantes :
  - Type de vis : M4 pour le montage en deux points ou M6 pour le montage en un point
  - Longueur minimale de la vis : 10mm

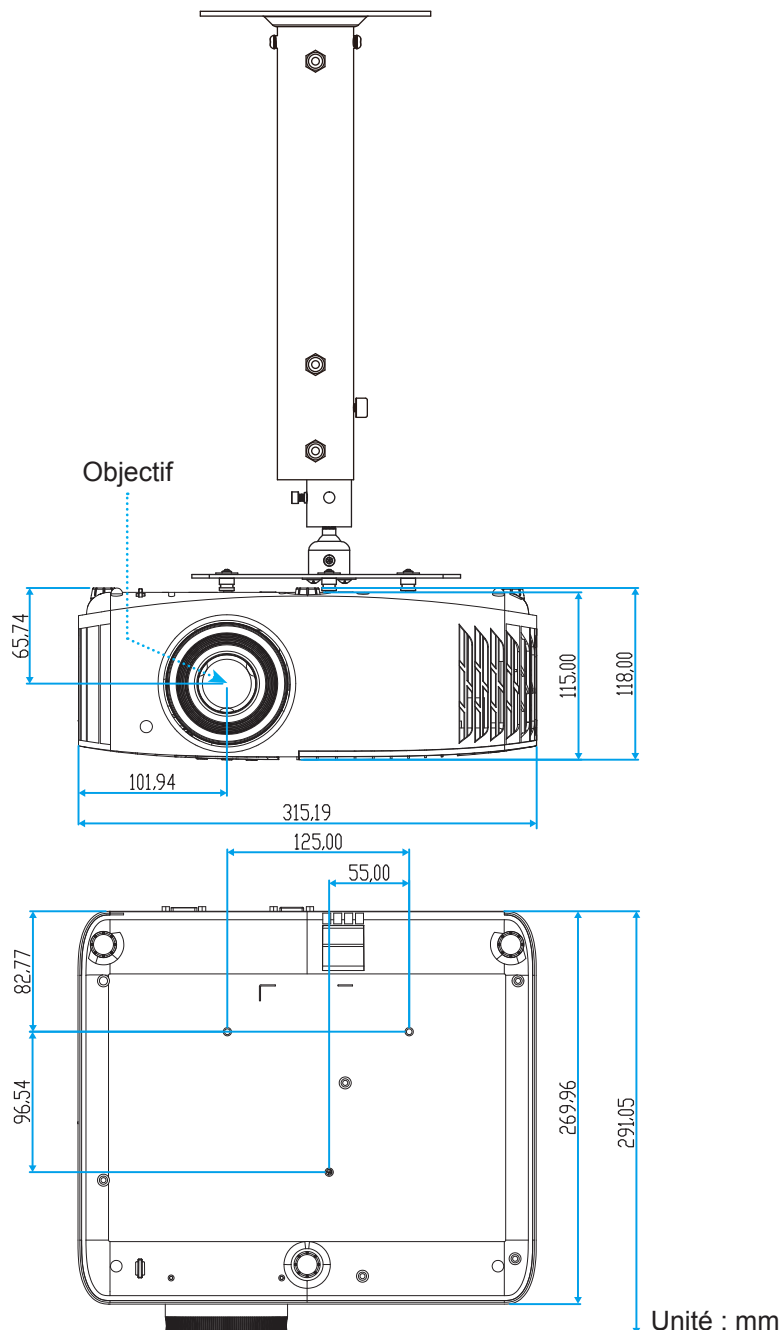

**Remarque :** Veuillez noter que tout dommage résultant d'une mauvaise installation annulera la garantie.



Avertissement :

- Si vous achetez une monture de plafond chez une autre société, veuillez vous assurer d'utiliser la taille de vis correcte. La taille de vis dépendra de l'épaisseur de la plaque de montage.
- Assurez-vous de garder au moins 10 cm d'écart entre le plafond et le bas du projecteur.
- Eviter d'installer le projecteur près d'une source chaude.







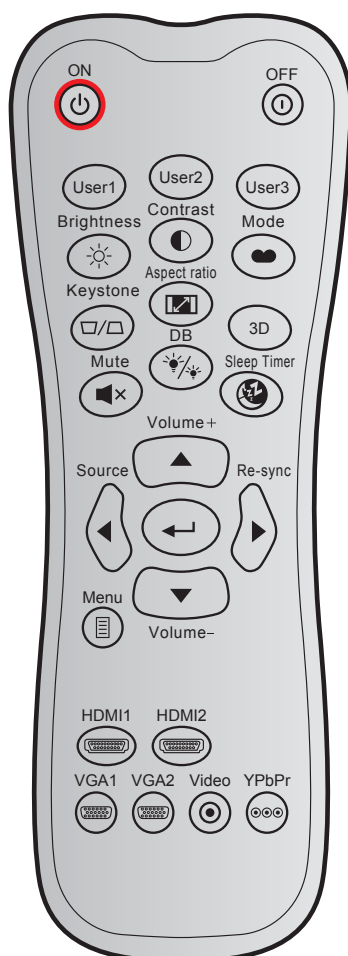





# INFORMATIONS SUPPLÉMENTAIRES

## Codes télécommande



Touche	Format NEC	Code client		Code touche		Description	
		Octet 1	Octet 2	Octet 3	Octet 4		
Marche		FORMAT 1	32	CD	02	FD	Appuyez pour allumer le projecteur.
Mise hors tension		FORMAT 1	32	CD	2E	D1	Appuyez pour éteindre le projecteur.
Utilisateur1		FORMAT 1	32	CD	36	C9	Touches définies par l'utilisateur.
Utilisateur2		FORMAT 1	32	CD	65	9A	
Utilisateur3		FORMAT 1	32	CD	66	99	
Luminosité		FORMAT 1	32	CD	41	BE	Règle la luminosité de l'image.
Contraste		FORMAT 1	32	CD	42	BD	Contrôle le degré de différence entre les zones les plus claires et les plus sombres de l'image.
Mode Affichage		FORMAT 1	32	CD	05	FA	Sélectionnez un mode d'affichage pour optimiser le paramétrage des diverses applications.
Trapèze		FORMAT 1	32	CD	07	F8	Appuyez pour régler la distorsion de l'image causée par l'inclinaison du projecteur.
Format d'image		FORMAT 1	32	CD	64	9B	Appuyez pour modifier le format d'une image affichée.
Trois dimensions		FORMAT 1	32	CD	89	76	Appuyez pour activer / désactiver la fonction du mode 3D.

# INFORMATIONS SUPPLÉMENTAIRES

Touche	Format NEC	Code client		Code touche		Description
		Octet 1	Octet 2	Octet 3	Octet 4	
Muet 	FORMAT 1	32	CD	52	AD	Eteint/rallume momentanément l'audio.
DB (DynamicBlack) 	FORMAT 1	32	CD	44	BB	Règle automatiquement la luminosité de l'image pour une performance optimale des contrastes.
Décompte avant mise en veille 	FORMAT 1	32	CD	63	9C	Règle l'intervalle du décompte.
Volume +	FORMAT 2	32	CD	11	EE	Régalez pour augmenter le volume.
▲	FORMAT 2	32	CD	11	EE	Utilisez ▲, ◀, ▶, ou ▼ pour choisir des éléments ou effectuer les réglages pour votre sélection.
◀	FORMAT 2	32	CD	10	EF	
▶	FORMAT 2	32	CD	12	ED	
▼	FORMAT 2	32	CD	14	EB	
Source	FORMAT 2	32	CD	10	EF	Appuyez sur « Source » pour sélectionner un signal d'entrée.
Touche Entrée 	FORMAT 1	32	CD	0F	F0	Confirme votre sélection d'un élément.
Resynchroniser	FORMAT 2	32	CD	12	ED	Synchronise automatiquement le projecteur sur la source d'entrée.
Volume -	FORMAT 2	32	CD	14	EB	Régalez pour diminuer le volume.
Menu 	FORMAT 1	32	CD	0E	F1	Pour quitter ou afficher les menus d'affichage à l'écran pour le projecteur.
HDMI1 	FORMAT 1	32	CD	16	E9	Appuyez sur « HDMI1 » pour choisir la source du connecteur HDMI 1.
HDMI2 	FORMAT 1	32	CD	30	CF	Appuyez sur « HDMI2 » pour choisir la source du connecteur HDMI 2.
VGA1 	FORMAT 1	32	CD	1B	E4	Appuyez sur « VGA1 » pour choisir la source à partir du connecteur VGA.
VGA2 	FORMAT 1	32	CD	1E	E1	Aucune fonction
Vidéo 	FORMAT 1	32	CD	1C	E3	Aucune fonction
YPbPr 	FORMAT 1	32	CD	17	E8	Aucune fonction

# INFORMATIONS SUPPLÉMENTAIRES

## Dépannage

Si vous avez des problèmes avec le projecteur, référez-vous aux informations suivantes. Si des problèmes persistent, contactez votre revendeur régional ou le centre de service.

## Problèmes d'Image

- ❓ *Aucune image n'apparaît sur l'écran.*
  - Assurez-vous que tous les câbles et les connexions électriques sont connectés correctement et fermement selon les descriptions dans la section « Installation ».
  - Assurez-vous que les broches des connecteurs ne sont pas tordues ou cassées.
  - Vérifiez si la lampe de projection a été correctement installée. Veuillez consulter la section « Remplacement de la lampe » des pages 40-41.
  - Assurez-vous que la fonction « Muet » est bien désactivée.
  
- ❓ *L'image est floue*
  - Réglez la bague de variation de la focale sur l'objectif du projecteur. Veuillez consulter la page 16.
  - Assurez-vous que l'écran de projection se trouve à la bonne distance du projecteur. (Veuillez consulter la page 47).
  
- ❓ *L'image est étirée lors de l'affichage d'un DVD 16:9*
  - Lorsque vous regardez un DVD anamorphotique ou un DVD 16:9, le projecteur affichera la meilleure image au format 16:9 du côté projecteur.
  - Si vous regardez un DVD au format LBX, veuillez changer le format pour LBX dans l'OSD du projecteur.
  - Si vous regardez un DVD au format 4:3, veuillez changer le format pour 4:3 dans l'OSD du projecteur.
  - Veuillez configurer le format d'affichage pour un rapport d'aspect 16:9 (large) sur votre lecteur DVD.
  
- ❓ *L'image est trop petite ou trop grande*
  - Réglez le levier du zoom sur le dessus du projecteur.
  - Rapprochez ou éloignez le projecteur de l'écran.
  - Appuyez sur « Menu » sur le panneau du projecteur, allez ensuite à « Afficher-->Ratio ». Essayez différents réglages.
  
- ❓ *Les bords de l'image sont inclinés :*
  - Si possible, repositionnez le projecteur de manière à ce qu'il soit centré par rapport à l'écran et au-dessous de celui-ci.
  
- ❓ *L'image est renversée*
  - Sélectionner « Réglages-->Projection » dans l'OSD et réglez la direction de projection.
  
- ❓ *Image double et floue*
  - Assurez-vous que « Mode Affichage » n'est pas 3D pour éviter qu'une image 2D normale apparaisse en double et floue.

# INFORMATIONS SUPPLÉMENTAIRES

## Autre problèmes



### *Le projecteur arrête de répondre aux commandes*

- Si possible, éteignez le projecteur puis débranchez le cordon d'alimentation et attendez au moins 20 secondes avant de reconnecter l'alimentation.



### *La lampe grille ou émet un claquement*

- Quand la lampe atteint la fin de sa durée de vie, elle grillera, éventuellement avec un fort bruit de claquage. Si cela arrive, le projecteur ne se rallumera pas tant que le module de lampe n'est pas remplacé. Pour remplacer la lampe, suivez les procédures qui figurent dans la section « Remplacement de la lampe » en pages 40-41.

## Problèmes liés à la télécommande



### *Si la télécommande ne fonctionne pas*

- Vérifiez que l'angle de fonctionnement de la télécommande est pointé à  $\pm 15^\circ$  par rapport au récepteur IR du projecteur.
- Assurez-vous qu'il n'y a aucun obstacle entre la télécommande et le projecteur. Placez-vous à une distance de moins de 7 m (environ 22 pieds) du projecteur.
- Assurez-vous que les piles sont insérées correctement.
- Remplacer les piles quand elles sont mortes.

## Voyant d'avertissement

Lorsque les voyants d'avertissement (voir ci-dessous) s'allument ou clignotent, le projecteur s'éteindra automatiquement :

- Le voyant « LAMPE » est éclairé en rouge et le voyant « Marche/Veille » clignote en rouge.
- Le voyant « TEMPÉRATURE » est éclairé en rouge et le voyant « Marche/Veille » clignote en rouge. Ceci indique que le projecteur a surchauffé. Dans des conditions normales, le projecteur se rallumera une fois qu'il sera refroidi.
- Le voyant « TEMPÉRATURE » clignote en rouge et le voyant « Marche/Veille » en rouge.

Débranchez le cordon d'alimentation du projecteur, attendez 30 secondes et réessayez. Si le voyant d'avertissement s'allume ou clignote, contactez votre centre de service le plus proche pour de l'aide.

# INFORMATIONS SUPPLÉMENTAIRES

## Message sur l'éclairage DEL

Message	DEL témoin Marche/Veille		DEL de la température	DEL de la lampe
	(Rouge)	(Bleue)	(Rouge)	(Rouge)
État de veille (cordon d'alimentation d'entrée)	Lumière fixe			
Mise sous tension (préchauffage)		Clignotante (arrêt 0,5 sec /marche 0,5 sec)		
Mise sous tension et allumage de la lampe		Lumière fixe		
Mise hors tension (Refroidissement)		Clignotante (arrêt 0,5 sec / marche 0,5 sec). Retour à une lumière rouge fixe lorsque les ventilateurs s'arrêtent.		
Erreur (panne de lampe)	Clignotante			Lumière fixe
Erreur (Défaut ventilateur)	Clignotante		Clignotante	
Erreur (surchauffe)	Clignotante		Lumière fixe	
État de veille (Mode Graver)		Clignotante		
Graver (Préchauffage)		Clignotante		
Graver (Refroidissement)		Clignotante		
Persistance (éclairage lampe)		Clignotante (marche 3 sec/arrêt 1 sec)		
Persistance (lampe éteinte)		Clignotante (marche 1 sec/arrêt 3 sec)		

- Mise hors tension :

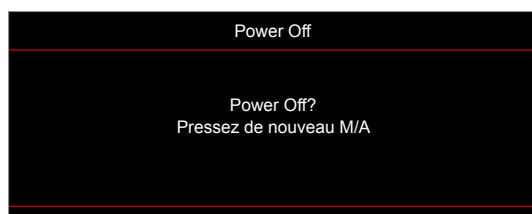

- Avertissement température :



# INFORMATIONS SUPPLÉMENTAIRES

- Avertissement lampe :

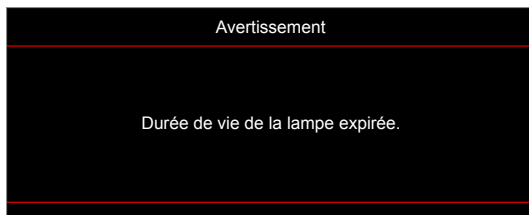

- Panne du ventilateur :



- Hors limites d'affichage :

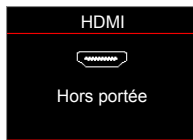

- Avertissement mise hors tension :

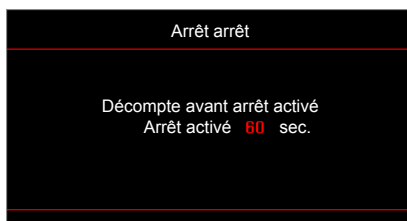

# INFORMATIONS SUPPLÉMENTAIRES

## Spécifications

Optique	Description
Résolution maximale	- Graphique jusqu'à 2160p à 60Hz Résolution maximale : HDMI 2.0: 2160p @ 60Hz
Objectif	Zoom manuel et mise au point manuelle
Taille de l'image (diagonale)	33" ~ 300"
Distance de projection	1,2 ~ 9,9m (2160P)
Valeur de tolérance du décalage de l'objectif	3,24mm 105% ±5%

Électrique	Description
Entrées	- HDMI V2.0 / HDCP2.2 (x2) - Entrée VGA - Entrée audio 3,5 mm - USB2.0 (pour mise à niveau FW) USB-A pour 5V PWR 1,5A - RS232C mâle (D-SUB 9 broches)
Sorties	- Sortie audio 3,5 mm - Sortie SPDIF (prise en charge de 2 canaux stéréo uniquement) - Relais 12V (prise 3,5 mm)
Reproduction des couleurs	1073,4 millions de couleurs
Taux de balayage	Fréquence de balayage horizontale : 31,0 ~ 135,0 KHz Taux de balayage vertical : 24~240 Hz (240Hz pour 1080p uniquement)
Haut-parleur intégré	Haut-parleur intégré de 10W
Alimentation requise	100 - 240V ±10%, CA 50/60Hz
Courant d'entrée	3,3A

Caractéristiques mécaniques	Description
Orientation d'installation	Avant, Arrière, Plafond - haut, Arrière - haut
Dimensions (L x P x H) (sans objectif)	- 315 x 270 x 115 mm (sans pieds) - 315 x 270 x 118 mm (avec pieds)
Poids	4,2 ±0,2 kg
Conditions environnementales	Fonctionnement dans la plage 5 ~ 40°C, 10% à 85% d'humidité (sans condensation)

**Remarque :** Toutes les spécifications sont soumises à modification sans préavis.



# INFORMATIONS SUPPLÉMENTAIRES

## Les bureaux d'Optoma dans le monde

Pour une réparation ou un support, veuillez contacter votre bureau régional.



### ÉTATS-UNIS

47697 Westinghouse Drive,  
Fremont, CA 94539, USA  
www.optomausa.com

 888-289-6786  
 510-897-8601  
 [services@optoma.com](mailto:services@optoma.com)



### Canada

47697 Westinghouse Drive,  
Fremont, CA 94539, USA  
www.optomausa.com

 888-289-6786  
 510-897-8601  
 [services@optoma.com](mailto:services@optoma.com)

### Amérique Latine

47697 Westinghouse Drive,  
Fremont, CA 94539, USA  
www.optomausa.com

 888-289-6786  
 510-897-8601  
 [services@optoma.com](mailto:services@optoma.com)



### Europe

Unit 1, Network 41, Bourne End Mills,  
Hemel Hempstead, Herts,  
HP1 2UJ, United Kingdom  
www.optoma.eu  
Téléphone réparations :  
+44 (0)1923 691865

 +44 (0) 1923 691 800  
 +44 (0) 1923 691 888  
 [service@tsc-europe.com](mailto:service@tsc-europe.com)



### Benelux BV

Randstad 22-123  
1316 BW Almere  
Les Pays-Bas  
www.optoma.nl

 +31 (0) 36 820 0252  
 +31 (0) 36 548 9052



### France

Bâtiment E  
81-83 avenue Edouard Vaillant  
92100 Boulogne Billancourt, France

 +33 1 41 46 12 20  
 +33 1 41 46 94 35  
 [savoptoma@optoma.fr](mailto:savoptoma@optoma.fr)



### Espagne

C/ José Hierro,36 Of. 1C  
28522 Rivas VaciaMadrid,  
Espagne

 +34 91 499 06 06  
 +34 91 670 08 32



### Allemagne

Am Nordpark 3  
41069 Mönchengladbach  
Allemagne

 +49 (0) 2161 68643 0  
 +49 (0) 2161 68643 99  
 [info@optoma.de](mailto:info@optoma.de)

### Scandinavie



Lerpeveien 25  
3040 Drammen  
Norvège

 +47 32 98 89 90  
 +47 32 98 89 99  
 [info@optoma.no](mailto:info@optoma.no)

PO.BOX 9515  
3038 Drammen  
Norvège

### Corée

WOOMI TECH.CO.,LTD.  
4F, Minu Bldg.33-14, Kangnam-Ku,  
Seoul,135-815, KOREA  
korea.optoma.com

 +82+2+34430004  
 +82+2+34430005



### Japon

東京都足立区綾瀬3-25-18  
株式会社オーエス  
コンタクトセンター:0120-380-495

 [info@os-worldwide.com](mailto:info@os-worldwide.com)  
[www.os-worldwide.com](http://www.os-worldwide.com)

### Taiwan

12F., No.213, Sec. 3, Beixin Rd.,  
Xindian Dist., New Taipei City 231,  
Taiwan, R.O.C.  
www.optoma.com.tw

 +886-2-8911-8600  
 +886-2-8911-6550  
 [services@optoma.com.tw](mailto:services@optoma.com.tw)  
[asia.optoma.com](http://asia.optoma.com)

### Chine

Room 2001, 20F, Building 4,  
No.1398 Kaixuan Road,  
Changning District  
Shanghai, 200052, China  
www.optoma.com.cn

 +86-21-62947376  
 +86-21-62947375  
 [servicecn@optoma.com.cn](mailto:servicecn@optoma.com.cn)



