

DLP® Projektör

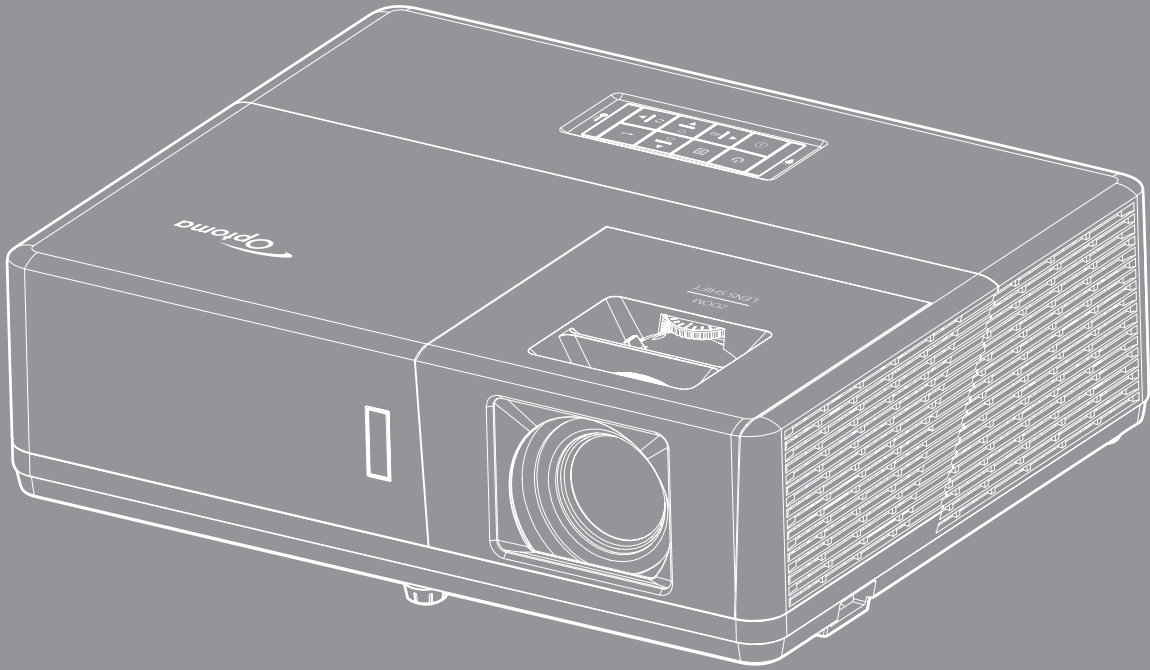

İÇİNDEKILER

GÜVENLİK 4

| | |
|---|---|
| Önemli Güvenlik Talimatı..... | 4 |
| Lazer Işınımı Güvenliği Bilgileri..... | 5 |
| Telif Hakkı..... | 6 |
| Sorumluluk Reddi..... | 6 |
| Ticari Marka Tanıma..... | 6 |
| FCC..... | 6 |
| AB ülkeleri için Uyumluluk Bildirimi..... | 7 |
| WEEE..... | 7 |

GİRİŞ 8

| | |
|-------------------------------|----|
| Pakete Genel Bakış..... | 8 |
| Standart aksesuarlar..... | 8 |
| İsteğe bağlı aksesuarlar..... | 8 |
| Ürüne Genel Bakış..... | 9 |
| Bağlantılar..... | 10 |
| Tuş takımı..... | 12 |
| Uzaktan kumanda..... | 13 |

AYAR VE KURULUM 14

| | |
|-------------------------------------|----|
| Projektörü kurma..... | 14 |
| Projektöre kaynaklar bağlama..... | 16 |
| Projektör görüntüsünü ayarlama..... | 19 |
| Kumanda kurulumu..... | 20 |

PROJEKTÖRÜ KULLANMA 22

| | |
|---|----|
| Projektörü açma/kapatma..... | 22 |
| Bir giriş kaynağı seçme..... | 23 |
| Menü gezintisi ve özellikler..... | 24 |
| Ekran Menüsü ağacı..... | 25 |
| Görüntü ayarları menüsünü görüntüleyin..... | 33 |
| Ekran 3 boyut menüsü..... | 36 |
| En/boy oranı menüsünü görüntüleyin..... | 37 |
| Kenar maskesi menüsünü görüntüleyin..... | 40 |
| Yakınlaştırma menüsünü görüntüleyin..... | 40 |
| Görüntü kaydırma menüsünü görüntüleyin..... | 40 |
| Ekran geometrik düzeltme menüsü..... | 40 |
| Sessiz menüsü..... | 41 |
| Ses düzeyi menüsü..... | 41 |
| Ses mikrofon ses düzeyi menüsü..... | 41 |
| Ses girişi menüsü..... | 41 |
| Ayar yansıtma menüsü..... | 42 |
| Ayar ekran tipi menüsü..... | 42 |

| | |
|---|----|
| <i>Ayar güç ayarları menüsü</i> | 42 |
| <i>Ayar güvenlik menüsü</i> | 43 |
| <i>Ayar HDMI Link Settings menüsü</i> | 43 |
| <i>Ayar test deseni menüsü</i> | 44 |
| <i>Ayar uzaktan kumanda ayarları menüsü</i> | 44 |
| <i>Ayar projektör kimliği menüsü</i> | 44 |
| <i>Ayar seçenekler menüsü</i> | 44 |
| <i>Ayar Menüü sıfırla menüsü</i> | 45 |
| <i>Ağ LAN menüsü</i> | 46 |
| <i>Ağ denetimi menüsü</i> | 47 |
| <i>Ayar Ağ kontrol ayarları menüsü</i> | 48 |
| <i>Bilgi menüsü</i> | 53 |



BAKIM..... 54

| | |
|--|----|
| <i>Toz filtresini takma ve temizleme</i> | 54 |
|--|----|

EK BİLGİLER..... 55

| | |
|--|----|
| <i>Uyumlu çözünürlükler</i> | 55 |
| <i>Görüntü boyutu ve yansıtma mesafesi</i> | 58 |
| <i>Projektör boyutları ve tavana montaj kurulumu</i> | 61 |
| <i>Kızılötesi uzaktan kumanda kodları</i> | 62 |
| <i>Sorun Giderme</i> | 64 |
| <i>Uyarı göstergeleri</i> | 66 |
| <i>Teknik Özellikler</i> | 67 |
| <i>Optoma küresel ofisleri</i> | 68 |

GÜVENLİK

| | |
|---|--|
|  | Eşkenar üçgen içerisindeki oklu şimşek işareti, kullanıcıyı, kişilere elektrik çarpması oluşturmaya yetecek boyutta olabilecek, ürünün kutusu içerisinde yalıtılmamış "tehlikeli voltaj"ın varlığı hakkında uyararak tasarlanmıştır. |
|  | Eşkenar üçgen içerisindeki ünlem işareti, kullanıcıyı, cihazın beraberindeki dokümanlardaki önemli çalışma ve bakım (tamir) talimatlarının varlığı hakkında uyararak tasarlanmıştır. |

Lütfen bu kullanıcı kılavuzunda tavsiye edilen tüm uyarılar, önlemler ve bakımı izleyin.

Önemli Güvenlik Talimatı



- Doğrudan ışına bakmayın, RG2.
Herhangi bir parlak kaynak için geçerli olduğu gibi doğrudan ışına bakmayın, RG2 IEC 62471-5:2015.
- Havalandırma açıklıklarını engellemeyin. Projektörün güvenilir biçimde çalışmasını sağlamak ve aşırı ısınmadan korunmak için, projektörün havalandırmanın engellenmediği bir yere kurulması tavsiye edilir. Örnek olarak, projektörü kalabalık bir kafe masası, sofa, yatak, vb. Üzerine kurmayın. Projektörü, hava akımını kısıtlayan bir kitap çantası veya dolabı gibi kapalı yerlere koymayın.
- Yangın ve/veya elektrik çarpması riskini azaltmak için, projektörü yağmur veya neme maruz bırakmayın. Radyatörler, ısıtıcılar, fırınlar veya ısı yayan amplifikatörler gibi ısı kaynaklarının yanına kurmayın.
- Projektörün içine nesne veya sıvıların girmesine izin vermeyin. Yangın veya elektrik çarpması ile sonuçlanabilecek şekilde tehlikeli voltajlara veya kısa devre yapan parçalara değebilirler.
- Aşağıdaki koşullar altında kullanmayın:
 - Aşırı sıcak, soğuk veya nemli ortamlarda.
 - (i) Ortam oda sıcaklığının 5°C - 40°C aralığında olmasını sağlayın
 - (ii) Bağıl nem %10 ~ %85 olmalıdır
 - Aşırı toz ve kire duyarlı alanlarda.
 - Güçlü bir manyetik alan üreten herhangi bir cihaz yanında kullanmayın.
 - Doğrudan güneş ışığında.
- Fiziksel olarak hasar görmüşse veya kötü kullanılmışsa üniteyi kullanmayın. Fiziksel hasar/kötü kullanma şunlar olacaktır (fakat bunlarla sınırlı değildir):
 - Ünite düşürülmüştür.
 - Güç kaynağı kablosu veya fişi hasar görmüştür.
 - Projektörün üstüne sıvı dökülmüştür.
 - Projektör yağmur veya neme maruz kalmıştır.
 - Projektörün içine birşey düşmüştür veya içerisinde birşey gevşektir.
- Projektörü sabit olmayan bir yüzeye yerleştirmeyin. Projektör devrilip yaralanmaya neden olabilir veya projektör hasar görebilir.
- Çalışırken, projektör merceğinden çıkan ışığı engellemeyin. Işık, yanıklara neden olacak veya bir yangın başlatacak şekilde nesneyi ısıtacak ve eritebilecektir.
- Lütfen projektörü açmayın veya sökmeyin, çünkü bu elektrik çarpmasına yol açabilir.
- Üniteyi kendiniz tamir etmeye kalkışmayın. Kapakları açmak veya çıkarmak, sizi tehlikeli voltajlar veya diğer tehlikelere maruz bırakabilir. Lütfen üniteyi tamir için göndermeden önce Optoma'yı arayın.

- Güvenlikle ilgili işaretler için projektörün kutusuna bakın.
- Ünite yalnızca yetkili servis personeli tarafından tamir edilmelidir.
- Yalnızca üretici tarafından belirtilen eklentiler/aksesuarları kullanın.
- Çalışma sırasında projektör merceğine doğrudan bakmayın. Parlak ışık gözlerinize zarar verebilir.
- Bu projektör, ışık kaynağının ömrünü kendisi algılayacaktır.
- Projektörü kapatırken, lütfen gücü kesmeden önce soğutma döngüsünün tamamlandığından emin olun. Projektörün soğuması için 90 saniye bekleyin.
- Ürünü temizlemeden önce kapatın ve güç fişini AC prizinden çekin.
- Ekran muhafazasını temizlemek için hafif deterjanlı yumuşak kuru bir bez kullanın. Üniteyi temizlemek için aşındırıcı temizleyiciler, cilalar veya çözücüler kullanmayın.
- Ürün uzun süre boyunca kullanılmayacaksa güç fişini AC prizinden sökün.
- Projektörü, titreşime veya darbeye maruz kalabilecek yerlere kurmayın.
- Merceğe çıplak ellerle dokunmayın.
- Depolamadan önce uzaktan kumandadan pili/pilleri çıkarın. Pil/Piller uzun süre uzaktan kumandada bırakılırsa sızıntı yapabilir.
- Projektör performansının kalitesini olumsuz yönde etkileyebileceğinden, projektörü yağ veya sigara dumanının olduğu yerlerden kullanmayın veya depolamayın.
- Standart dışı kurulum projektör performansını etkileyebileceğinden, lütfen doğru yönde projektör kurulumuna uyun.
- Bir anahtarlı uzatma kablosu veya gerilim dalgalanması koruyucu kullanın. Güç kesintileri ve gerilim düşüşleri aygıtlara ciddi zarar verebilir.

Lazer Işınımı Güvenliği Bilgileri

- Bu ürün IEC60825-1:2014'ün SINIF 1 LAZER ÜRÜN - RİSK GRUBU 2 olarak sınıflandırılır ve 24 Haziran 2007 tarihli, 50 sayılı Lazer Bildirimi uyarınca sapmalar hariç olmak üzere IEC 62471:2006 ile tanımlandığı şekilde bir Risk Grubu 2, LIP (Lazer Işıklı Projektör) olarak 21 CFR 1040.10 ve 1040.11 ile de uyumludur.



Complies with 21 CFR 1040.10 and 1040.11 as a Risk Group 2, LIP (Laser Illuminated Projector) as defined in IEC 62471:2006 except for deviations pursuant to Laser Notice No. 50, dated June 24, 2007

| | | | | |
|--|--|---|--|--|
| <p>IEC 60825-1:2014 CLASS 1 LASER PRODUCT RISK GROUP 2</p> | <p>IEC 60825-1:2014 PRODUIT LASER DE CLASSE 1 GROUPE DE RISQUE 2</p> | <p>IEC 60825-1:2014 1类激光产品 危险组2</p> | <p>IEC 60825-1:2014 1등급 레이저 제품 위험 그룹 2</p> | <p>IEC 60825-1:2014 クラス1レーザー製品 リスクグループ 2</p> |
| <p>CAUTION Possibly hazardous optical radiation emitted from this product. Do not stare at beam. May be harmful to the eye.</p> | <p>AVERTISSEMENT Radiation optique à danger potentiel émise par ce produit. Ne regardez pas directement le faisceau laser. Ceci pourrait être nocif pour votre œil.</p> | <p>注意 此产品可能会产生危险激光辐射。请勿直视操作光束，以免对眼睛造成伤害。</p> | <p>주의 이 제품으로부터 인체에 위험한 광선이 방사될 수 있음. 광원을 정면으로 바라보지 마시오. 눈에 심각한 손상을 입을 수 있음.</p> | <p>注意 本製品より危険となりうる光放射あり。ビームをのぞき込まないこと。眼に有害となる可能性あり。</p> |



Aşağıdaki uyarılara uymamak ölümlü veya ciddi yaralanmayla sonuçlanabilir.

- Bu projektör yerleşik Sınıf 4 lazer modülüne sahiptir. Parçalarına ayırmak veya üzerinde değişiklik yapmak çok tehlikelidir ve asla denenmemelidir.
- Kullanım kılavuzunda özellikle belirtilmeyen herhangi bir işlem veya ayarlama tehlikeli lazer ışınımına maruz kalma riski ortaya çıkarır.
- Lazer ışınımına maruz kalınmasından dolayı hasara neden olabileceğinden projektörü açmayın veya parçalarına ayırmayın.
- Projektör çalışırken ışına doğrudan bakmayın. Parlak ışık kalıcı göz hasarına neden olabilir.
- Projektörü açarken yansıtma mesafesi içinde hiç kimsenin merceğe bakmadığından emin olun.
- Kontrol, ayarlama veya çalıştırma prosedürünü izlememek lazer ışınımına maruz kalınmasından dolayı hasara neden olabilir.
- Lazere maruz kalma olasılığını önlemek için, önlemler konusundaki açık uyarıları da kapsamak üzere, kuruluma, çalıştırmaya ve bakıma yönelik yönergelere uyun.

Telif Hakkı

Tüm fotoğrafları, gösterimleri ve yazılımı da kapsayan bu yayım, her hakkı saklı olmak üzere uluslararası telif hakkı yasalarıyla korunmaktadır. Bu kılavuz veya içerdiği herhangi bir malzeme, yazarın yazılı izni olmadan yeniden üretilemez.

© Telif Hakkı 2018

Sorumluluk Reddi

Bu belgedeki bilgiler bildirim yapılmaksızın değiştirilmeye tabidir. Üretici, buradaki içeriklerle ilgili hiçbir sorumluluk veya garanti vermez ve ima edilen her türlü ticarete elverişlilik ya da herhangi bir özel amaca uygunluk garantisini özellikle reddeder. Üretici, herhangi bir kişiye bildirme yükümlülüğü olmadan bu yayımı gözden geçirme ve içeriğini zaman değiştirme hakkını saklı tutar.

Ticari Marka Tanıma

Kensington, ACCO Brand Corporation şirketinin, dünya çapında diğer ülkelerde yayımlanmış kayıtlara ve bekleyen uygulamalara sahip ABD kayıtlı ticari markasıdır.

HDMI, HDMI Logosu ve High-Definition Multimedia Interface, HDMI Licensing LLC. şirketinin Birleşik Devletler ve diğer ülkelerde ticari markaları veya kayıtlı ticari markalarıdır.

DLP®, DLP Link ve DLP logosu, Texas Instruments şirketinin kayıtlı ticari markaları, BrilliantColor™ da ticari markasıdır.

MHL, Mobile High-Definition Link ve MHL Logosu, MHL Licensing, LLC şirketinin ticari markaları veya kayıtlı ticari markalarıdır.

Bu kılavuzda kullanılan tüm diğer ürün adları kendi sahiplerinin mülkiyetidir ve o şekilde tanınır.

FCC

Bu cihaz test edilmiş ve FCC Kurallarının 15. Bölümü uyarınca, B Sınıfı dijital cihazlarla ilgili kısıtlamalara uygun olduğu tespit edilmiştir. Bu kısıtlamalar, evsel tesisatta zararlı parazitlere karşı uygun koruma sağlamak üzere tasarlanmıştır. Bu cihaz radyo frekansı enerjisi oluşturur, kullanır ve yayabilir ve üreticisinin talimatlarına uygun biçimde kurulmaz ve kullanılmazsa, radyo iletişimine zararlı parazitlere neden olabilir.

Ancak, belirli tesisatlarda parazit oluşmayacağına dair bir garanti verilmez. Bu aygıt radyo ve televizyon alıcılarında, cihazın kapatılması ve açılması ile anlaşılacak zararlı parazitlerin oluşmasına neden olursa, kullanıcı aşağıdaki önlemleri uygulayarak parazitleri gidermeyi deneyebilir:

- Alıcı anteni yeniden yönlendirmek veya yeniden konumlandırmak.
- Cihaz ile alıcı arasındaki mesafeyi artırmak.
- Cihazı, alıcının bağlı olduğu devreden farklı bir devredeki çıkış noktasına bağlamak.
- Yardım için bayi veya deneyimli bir radyo / televizyon teknisyenine danışmak.

Uyarı: Blendajlı kablolar

Diğer hesaplama cihazlarına giden tüm bağlantılar, FCC yönetmelikleriyle uyumluluk sağlamak üzere blendajlı kabloları kullanılarak yapılmalıdır.

Dikkat

Üretici tarafından açıkça onaylanmayan değişiklikler veya modifikasyonlar, kullanıcının Federal İletişim Komisyonu tarafından verilen projektörü kullanma yetkisini geçersiz kılabilir.

Çalıştırma Koşulları

Bu aygıt FCC Kurallarının 15. bölümüne uygundur. İşletimi aşağıdaki iki koşula tabidir:

1. Bu cihaz zararlı parazitlere neden olmaz ve
2. Bu cihaz, istenmeyen işleme neden olabilecek parazitler dahil, alınan tüm parazitleri kabul etmelidir.

Uyarı: Kanadalı kullanıcılar

Bu B Sınıfı dijital cihaz Canadian ICES-003 ile uyumludur.

Remarque à l'intention des utilisateurs canadiens

Cet appareil numérique de la classe B est conforme à la norme NMB-003 du Canada.

AB ülkeleri için Uyumluluk Bildirimi

- EMC Direktifi 2014/30/EU (tadiller dahil)
- Düşük Voltaj Direktifi 2014/35/EU
- RED 2014/53/EU (üründe RF işlevi varsa)

WEEE



İmha talimatları

Elden çıkarırken bu elektronik cihazı çöpe atmayın. Kirliliği en aza indirmek ve global çevrenin korunmasını sağlamak için, lütfen bunu geri dönüştürün.

GİRİŞ

Pakete Genel Bakış

Ambalajından dikkatlice çıkarıp, aşağıdaki standart aksesuarlar kısmında listelenen öğelerin bulunduğunu doğrulayın. İsteğe bağlı aksesuarlar kısmındaki öğelerin bazıları, modele, özelliklere ve satın aldığınız bölgeye bağlı olarak mevcut olmayabilir. Lütfen satın aldığınız yerle kontrol edin. Bazı aksesuarlar bölgeden bölgeye değişiklik gösterebilir.

Garanti kartı yalnızca bazı belirli bölgelerde sağlanır. Ayrıntılı bilgiler için lütfen bayinize danışın.

Standart aksesuarlar



Not:

- *Uzaktan kumandaya yönelik pil de pakette bulunur.*
- **(1) Avrupa garanti bilgisi için lütfen www.optoma.com adresini ziyaret edin.*
- **(2) Yalnızca Asya bölgesinde vardır.*

İsteğe bağlı aksesuarlar

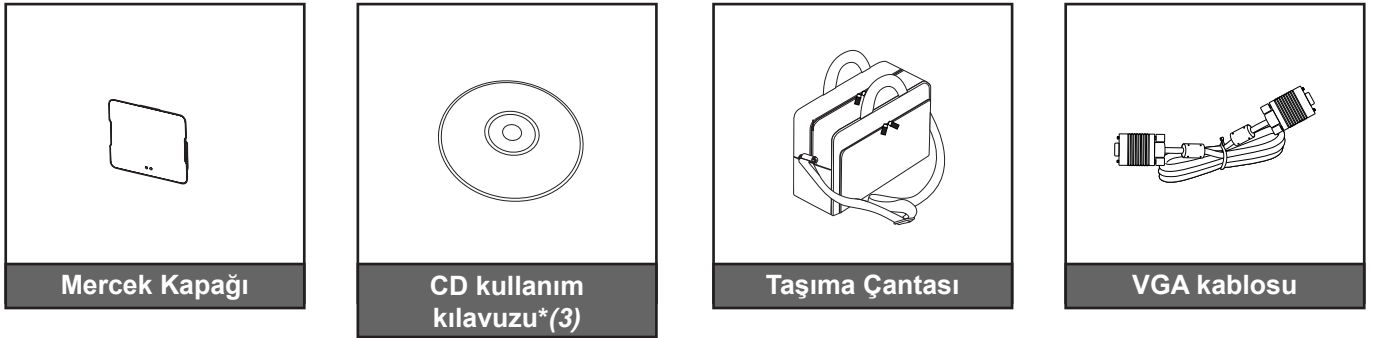

Not:

- *İsteğe bağlı aksesuarlar modele, spesifikasyona ve bölgeye bağlı olarak değişiklik gösterir.*
- **(3) Yalnızca ABD ve Asya bölgelerinde vardır.*

GİRİŞ

Ürüne Genel Bakış

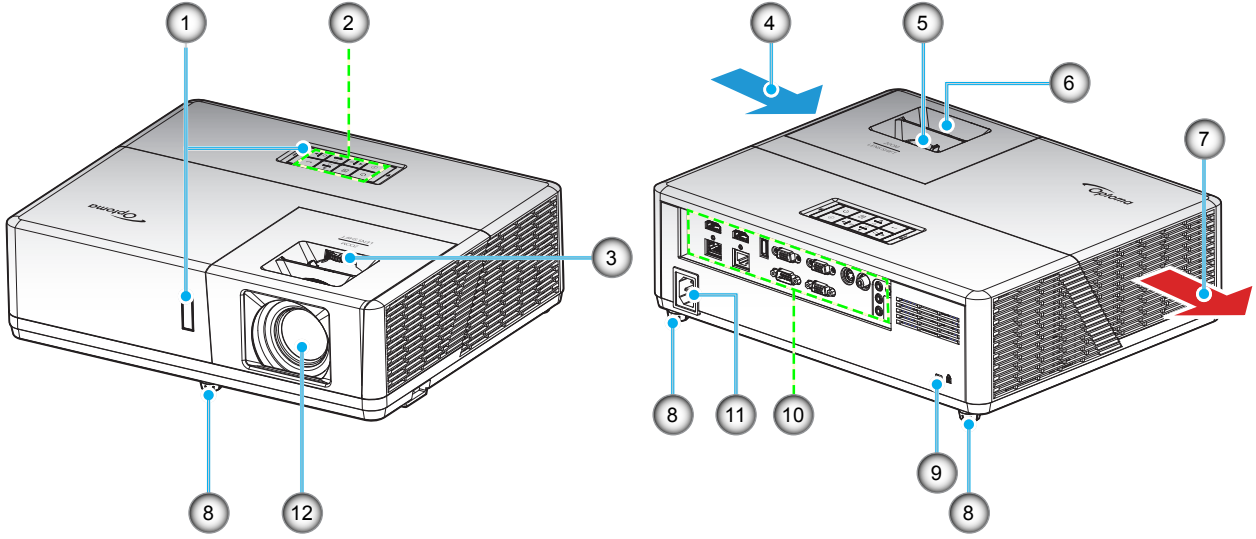

Not:

- *Projektör giriş ve çıkış havalandırmalarını engellemeyin.*
- *Projektörü etrafı kapalı bir yerde çalıştırırken giriş ve çıkış havalandırmaları çevresinde en az 30 cm boşluk bırakın.*

| Hayır. | Öğe | Hayır. | Öğe |
|--------|-----------------------|--------|------------------------------|
| 1. | IR Alıcıları | 7. | Havalandırma (çıkış) |
| 2. | Tuş takımı | 8. | Eğim-Ayarlama Ayakları |
| 3. | Mercek Kaydırma Teker | 9. | Kensington™ Kilitleme Yuvası |
| 4. | Havalandırma (giriş) | 10. | Giriş / Çıkış |
| 5. | Yakınlaştırma Kolu | 11. | Güç Soketi |
| 6. | Fokus Halkası | 12. | Mercek |

GİRİŞ

Bağlantılar

Tip 1 (11 GÇ)

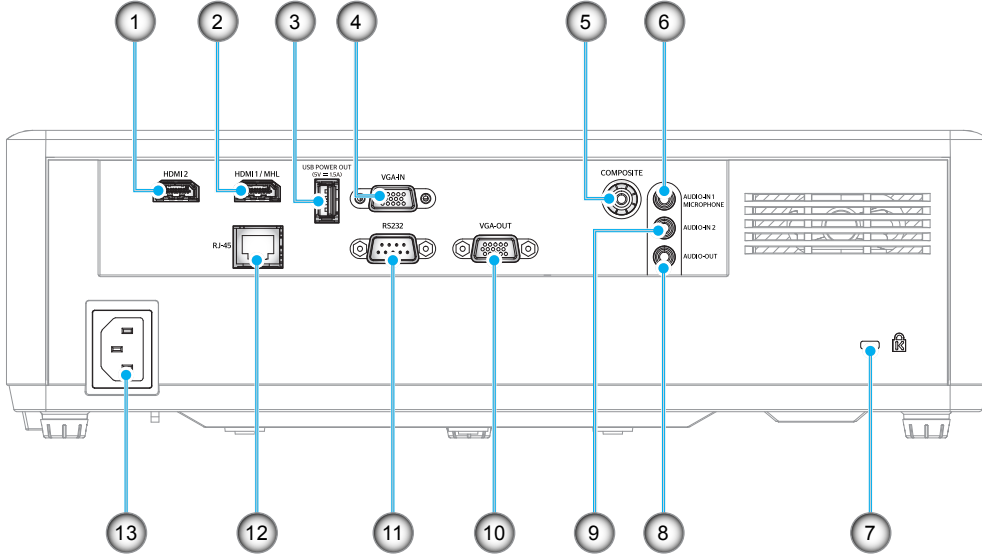

Tip 2 (15 GÇ)

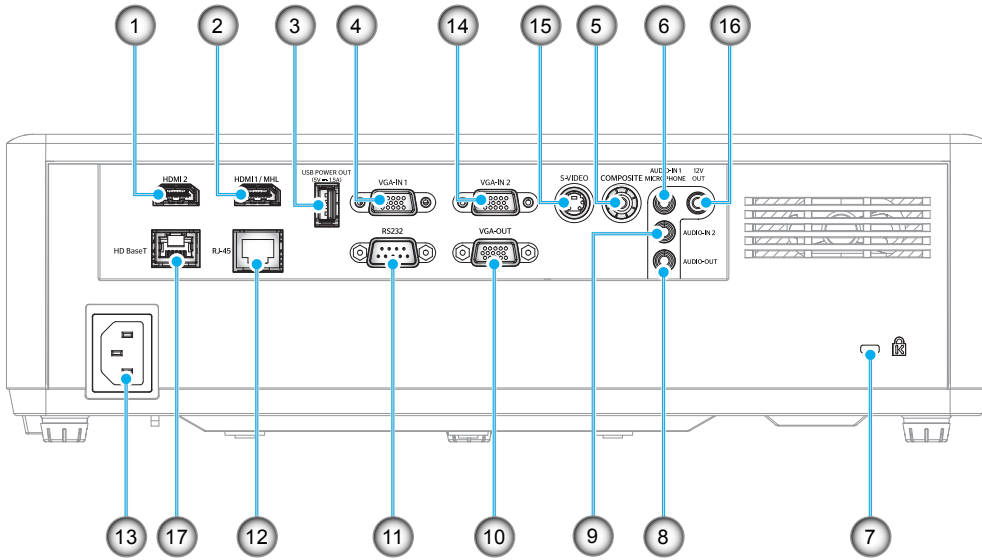

GİRİŞ

| Hayır. | Öge | Tip 1 (11 GÇ) | Tip 2 (15 GÇ) |
|--------|--------------------------------------|---------------|---------------|
| 1. | HDMI 2 Bağlayıcı | √ | √ |
| 2. | HDMI 1 / MHL Bağlayıcı | √ | √ |
| 3. | USB Güç Çıkışı (5 V--1,5A) Bağlayıcı | √ | √ |
| 4. | VGA Giriş/VGA Giriş 1 Konektörü | √ | √ |
| 5. | Bileşik Bağlayıcı | √ | √ |
| 6. | Ses Giriş 1/Mikrofon Konektörü | √ | √ |
| 7. | Kensington™ Kilitleme Yuvası | √ | √ |
| 8. | Ses Çıkışı Bağlayıcı | √ | √ |
| 9. | Ses Giriş 2 Konektörü | √ | √ |
| 10. | VGA Çıkış Konektörü | √ | √ |
| 11. | RS232 Bağlayıcı | √ | √ |
| 12. | RJ-45 Bağlayıcı | √ | √ |
| 13. | Güç Soketi | √ | √ |
| 14. | VGA Giriş 2 Konektörü | YOK | √ |
| 15. | S-Video Konektörü | YOK | √ |
| 16. | 12 V Çıkış Bağlayıcı | YOK | √ |
| 17. | HDBaseT Konektörü | YOK | √ |

Not: "√" işareti öğenin desteklendiğini, "YOK" ifadesi öğenin kullanılmadığını belirtir.

Not:

- USB Tip A, fare / servis özelliğini destekler.
- Uzak fare, özel uzaktan kontrol gerektirir.

GİRİŞ

Tuş takımı

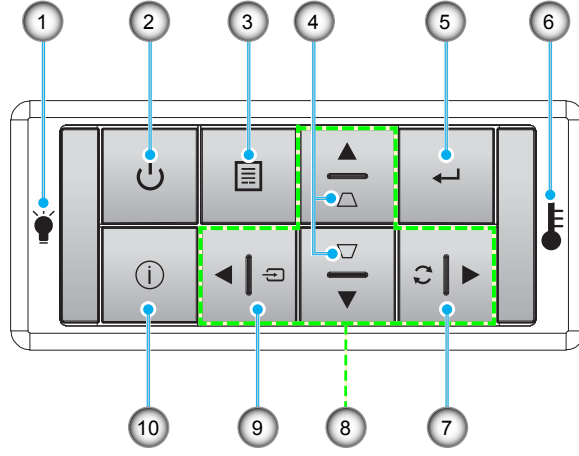

| Hayır. | Öge | Hayır. | Öge |
|--------|-------------------------|--------|--------------------------|
| 1. | Lamba LED'i | 6. | Sıcaklık-LED'i |
| 2. | Güç ve Güç LED'i | 7. | Yeniden-senk |
| 3. | Menü | 8. | Dört Yönlü Seçme Tuşları |
| 4. | Anahtar Taşı Düzeltmesi | 9. | Source |
| 5. | Enter | 10. | Bilgi |

GİRİŞ

Uzaktan kumanda

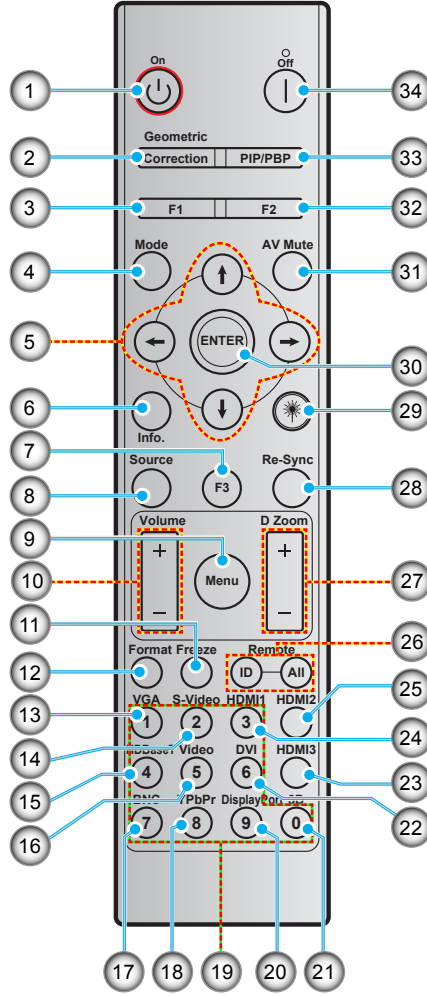

| Hayır. | Öğe | Hayır. | Öğe |
|--------|---------------------------------|--------|---------------------------------------|
| 1. | Güç açık | 18. | YPbPr (desteklenmez) |
| 2. | Geometrik Düzeltme | 19. | Sayısal tuş takımı (0-9) |
| 3. | İşlev düğmesi (F1) (Atanabilir) | 20. | Ekran bağlantı noktası (desteklenmez) |
| 4. | Mod | 21. | Üç boyut |
| 5. | Dört yönlü seçme tuşları | 22. | DVI (desteklenmez) |
| 6. | Bilgi | 23. | HDMI3 (desteklenmez) |
| 7. | İşlev düğmesi (F3) (Atanabilir) | 24. | HDMI1 |
| 8. | Source | 25. | HDMI2 |
| 9. | Menü | 26. | Kumanda Kimliği / Kumanda tümü |
| 10. | Ses - / + | 27. | Dijital Yakınlaştırma -/+ |
| 11. | Dondur | 28. | Yeniden-senk |
| 12. | Biçim (En/Boy Oranı) | 29. | Lazer (desteklenmez) |
| 13. | VGA | 30. | Enter |
| 14. | S-Video | 31. | AV Sessiz |
| 15. | HDBase-T | 32. | İşlev düğmesi (F2) (Atanabilir) |
| 16. | Video | 33. | PIP/PBP (desteklenmez) |
| 17. | BNC (desteklenmez) | 34. | Güç Kapanma |

Not: Bazı tuşlar, bu özellikleri desteklemeyen modeller için işlevsiz olabilir.

AYAR VE KURULUM

Projektörü kurma

Projektörünüz, dört olası konumdan birine kurulmak üzere tasarlanmıştır.

Oda yerleşiminiz veya kişisel tercihiniz, seçeceğiniz kurulum konumunu belirleyecektir. Ekranınızın boyutu ve konumunun, uygun prizinin konumunun yanı sıra projektörün ve diğer cihazlarınızın konumunu ve birbirlerine olan mesafeyi dikkate alın.

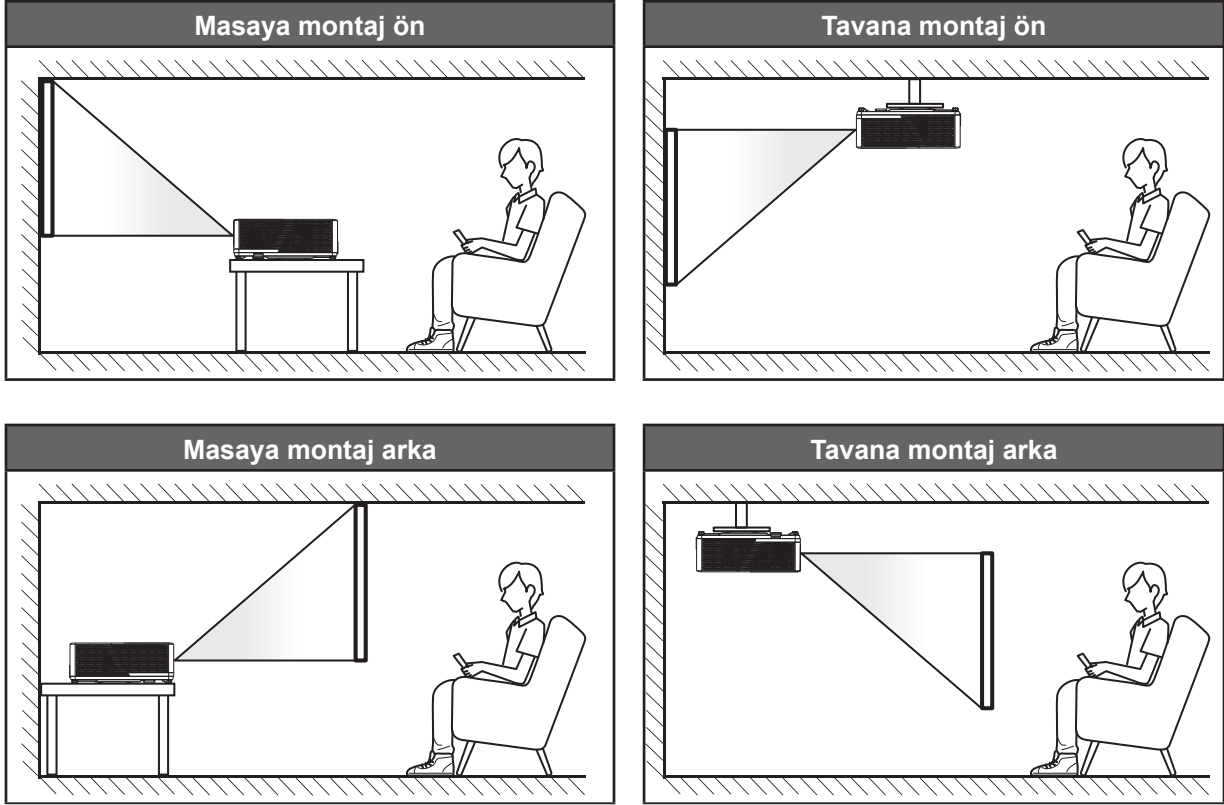

Projektör bir yüzeye düz biçimde ve ekrana 90 derece/dik olarak yerleştirilmelidir.

- Belirli bir ekran boyutuna yönelik projektör konumunun nasıl belirleneceği konusunda lütfen 58-60. sayfalardaki mesafe tablosuna başvurun.
- Belirli bir mesafeye yönelik ekran boyutunun nasıl belirleneceği konusunda lütfen 58-60 sayfalardaki mesafe tablosuna başvurun.

Not: Projektör ekrandan ne kadar uzağa yerleştirilirse, yansıtılan görüntü boyutuyla birlikte dikey sapma da orantılı olarak artar.

ÖNEMLİ!

Projektörü masa üzeri veya tavana montaj dışında herhangi bir yönde çalıştırmayın. Projektör yatay olmalıdır ve ileriye/geriye veya sola/sağa eğilmemelidir. Diğer yönelimler garantiyi geçersiz kılacaktır ve projektör ışık kaynağının veya projektörün kendisinin ömrünü kısaltabilir. Standart dışı kurulum önerisi için lütfen Optoma ile iletişime geçin.

AYAR VE KURULUM

Projektör kurulumu bildirimi

- Projektörü yatay bir konuma yerleştirin.

Projektörün eğiklik açısı 15 dereceyi aşmamalı, projektör, masa üstü ve tavan dışında başka herhangi bir yolla da kurulmamalıdır; aksi durumda lamba ömrü önemli ölçüde azalabilir ve diğer **öngörülemez hasarlara** yol açabilir.



- Havalandırma çıkışı etrafında en az 30 cm boşluk bırakın.

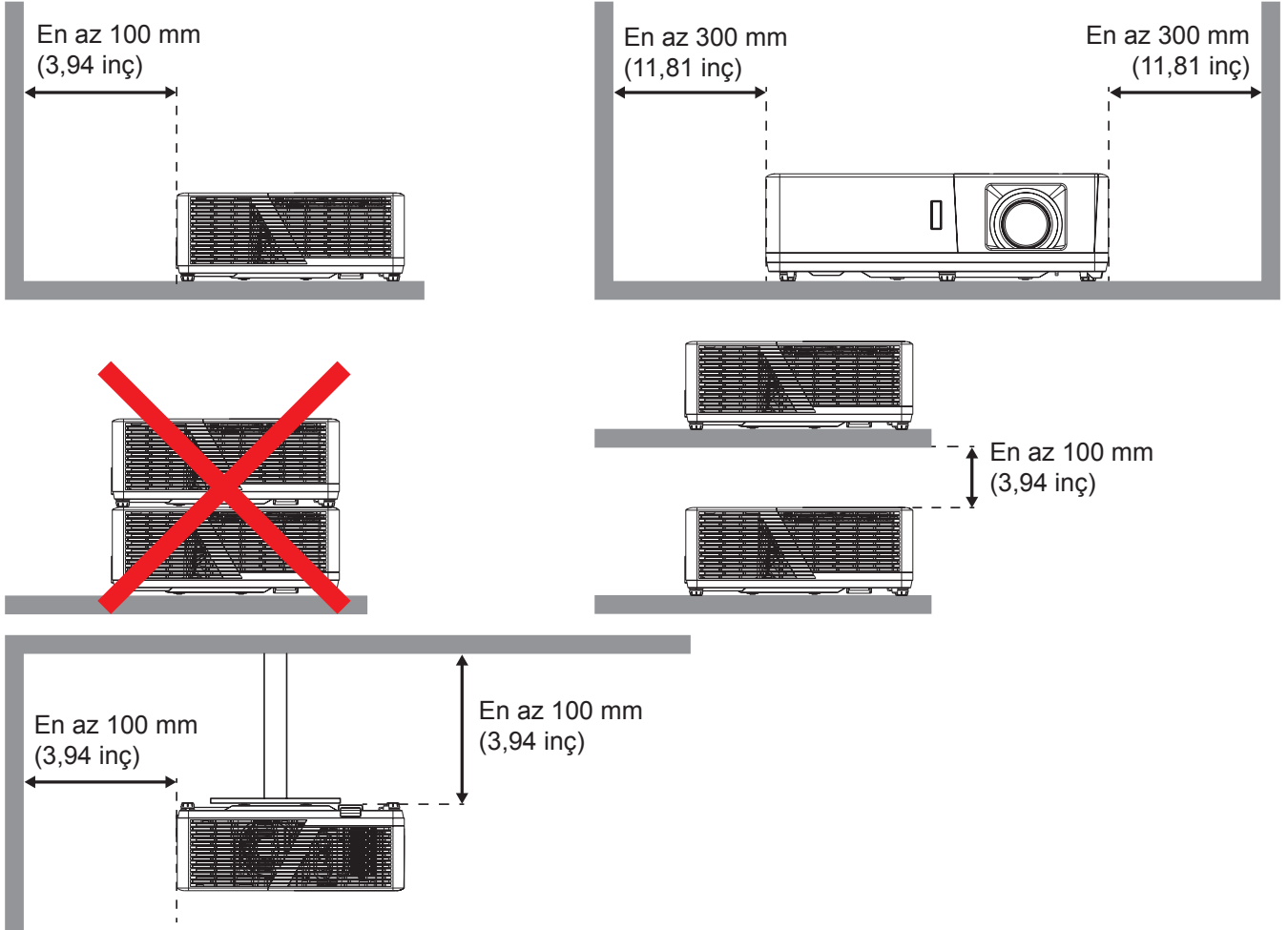

- Havalandırma girişlerinin, havalandırma çıkışından gelen sıcak havayı tekrar içeri çekmediğinden emin olun.
- Projektörü etrafı kapalı bir alanda çalıştırırken, kapalı alan içinde çevreleyen hava sıcaklığının projektörün çalışma sıcaklığını aşmadığından, havalandırma girişi ve çıkışlarının engellenmediğinden emin olun.
- Kapalı alan sıcaklığı kabul edilebilir çalışma sıcaklığı aralığında olsa bile aygıtın kapanmasına neden olabileceğinden, projektörün çıkan havayı tekrar içeri çekmemesini sağlamak için tüm kapalı alanlar onaylı bir termal değerlendirmeyi geçmelidir.

AYAR VE KURULUM

Projektöre kaynaklar bağlama

Tip 1 (11 GÇ)

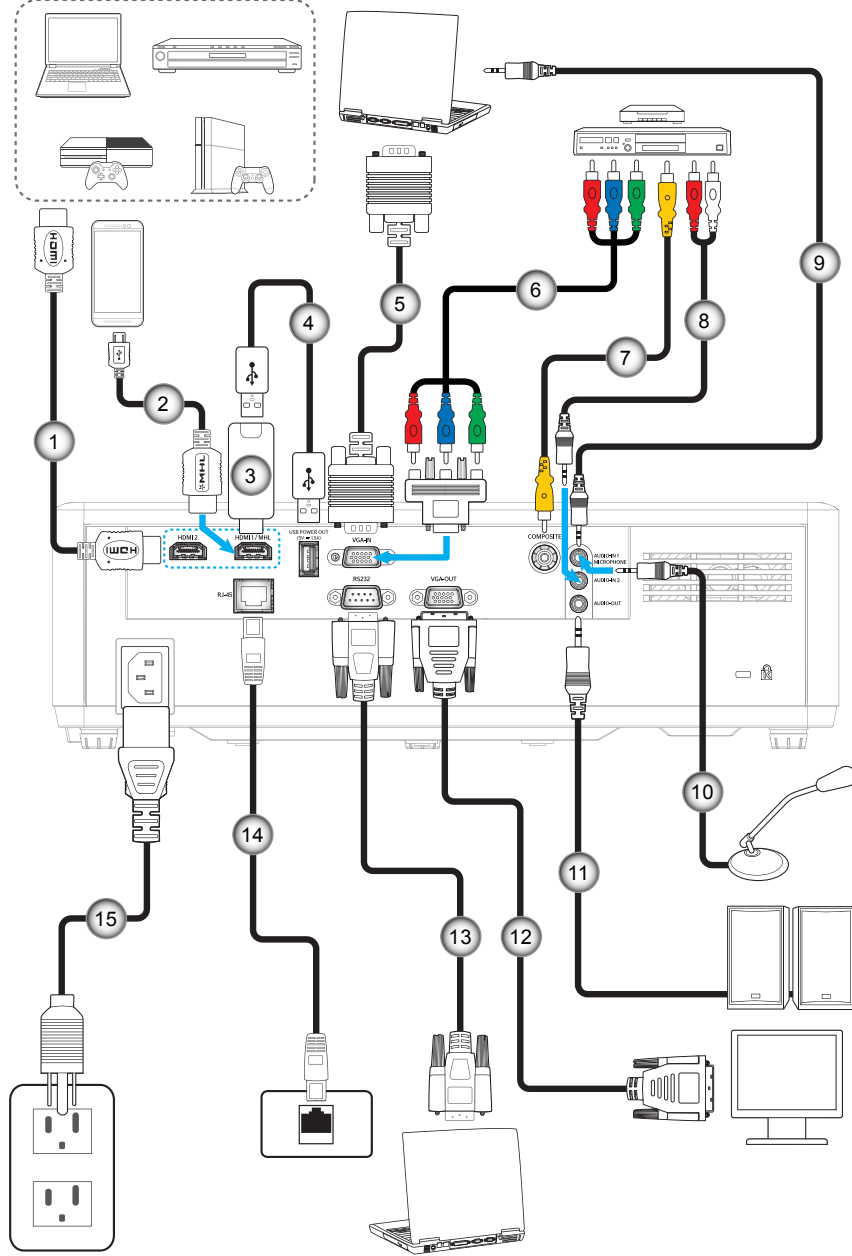

AYAR VE KURULUM

| Hayır. | Öge | Tip 1 (11 GÇ) | Tip 2 (15 GÇ) |
|--------|------------------------------|---------------|---------------|
| 1. | HDMI Kablosu | √ | √ |
| 2. | MHL Kablosu | √ | √ |
| 3. | HDMI Güvenlik Kilidi | √ | √ |
| 4. | USB Güç Kablosu | √ | √ |
| 5. | VGA Giriş Kablosu | √ | √ |
| 6. | RCA Bileşen Kablosu | √ | √ |
| 7. | Video Kablosu | √ | √ |
| 8. | Ses Girişi Kablosu | √ | √ |
| 9. | Ses Girişi Kablosu | √ | √ |
| 10. | Mikrofon Kablosu | √ | √ |
| 11. | Ses Çıkış Kablosu | √ | √ |
| 12. | VGA Çıkış Kablosu | √ | √ |
| 13. | RS232 Kablosu | √ | √ |
| 14. | RJ-45 Kablosu | √ | √ |
| 15. | Güç Kablosu | √ | √ |
| 16. | S-Video Kablosu | YOK | √ |
| 17. | 12V DC Fişi | YOK | √ |
| 18. | RJ-45 Kablosu (Cat5 Kablosu) | YOK | √ |

Not: "√" işareti ögenin desteklendiğini, "YOK" ifadesi ögenin kullanılmadığını belirtir.

AYAR VE KURULUM

Projektör görüntüsünü ayarlama

Görüntü yüksekliği

Projektör, görüntü yüksekliğini ayarlamak için yükseltici ayaklar ile donatılmıştır.

1. Projektörün alt tarafında bulunan ayarlamak istediğiniz ayarlanabilir ayağı bulun.
2. Projektörü yükseltmek veya alçaltmak için ayarlanabilir ayağı saat yönünde ya da saat yönünün tersinde döndürün.

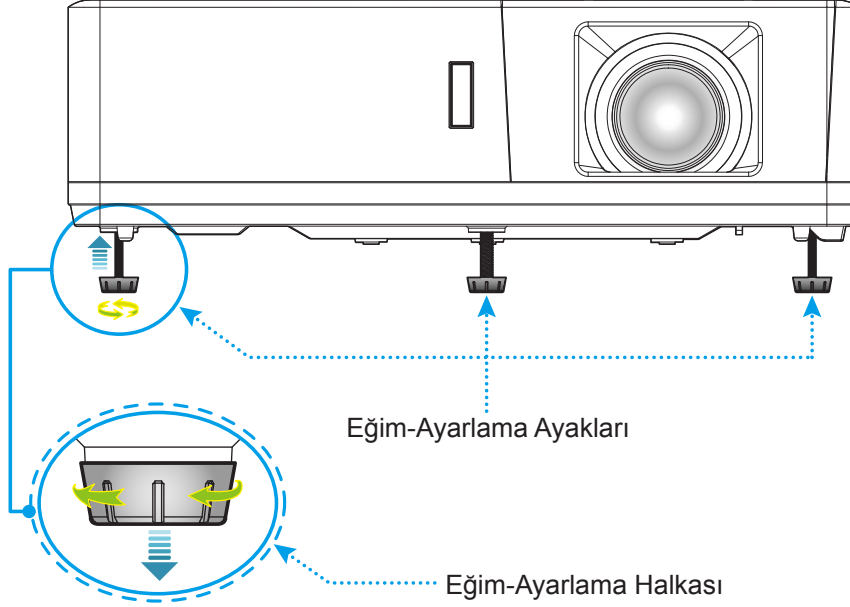

Yakınlaştırma, mercekle kaydırma ve odak

- Görüntü boyutunu ayarlamak amacıyla, yansıtılan görüntü boyutunu artırmak veya azaltmak için yakınlaştırma kolunu saat yönünde ya da saat yönünün tersinde döndürün.
- Görüntü konumunu ayarlamak amacıyla, yansıtılan görüntünün konumunu dikey olarak ayarlamak için lens değışimi tekerini saat yönünde veya saat yönünün tersinde döndürün.
- Odağı ayarlamak için, odak halkasını, görüntü keskin ve okunabilir olana kadar saat yönünde veya saat yönünün tersinde döndürün.

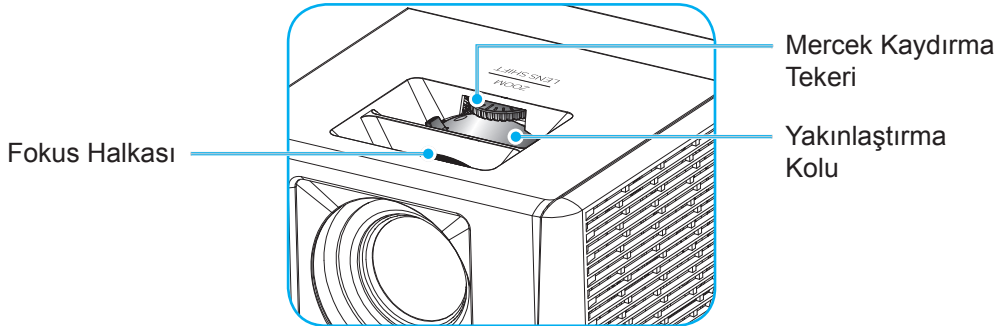

Not: Projektör 1,3m ila 9,4m mesafede odaklanacaktır.

AYAR VE KURULUM

Kumanda kurulumu

Pilleri takma/deđiřtirme

Uzaktan Kumanda için iki adet AAA boy pil birlikte verilmiřtir.

1. Uzaktan kumandanın arkasındaki pil kapađını ıkarın.
2. AAA pilleri řekilde gsterildiđi gibi pil blmesine takın.
3. Arka kapađı uzaktan kumandaya geri takın.

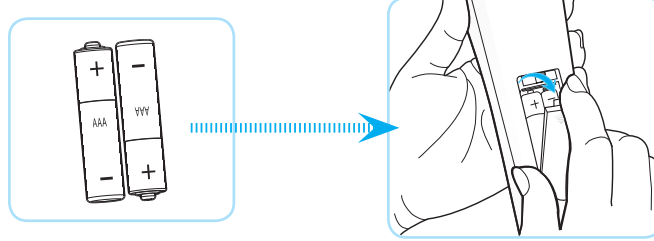

Not: Yalnızca aynı veya eřdeđer trde pillerle deđiřtirin.

DİKKAT

Pillerin yanlış kullanımı, kimyasal akıntıya veya patlamaya neden olabilir. Ařađıdaki talimatları izlediđinizden emin olun.

- Farklı trlerde pilleri karıřtırmayın. Farklı trlerde piller, farklı niteliklere sahiptir.
- Eski ve yeni pilleri karıřtırmayın. Eski ve yeni pilleri karıřtırmak, yeni pilin mrnn azalmasına ya da eski pilde kimyasal akıntı oluřmasına sebep olabilir.
- Bittiklerinde pilleri hemen ıkarın. Pillerden akan kimyasallar cilt ile temas ettiklerinde ciltte kızarıklılıklara sebep olabilir. Eđer herhangi bir kimyasal akıntı bulursanız, bir bez ile iyice silin.
- Bu rnle birlikte verilen piller, saklama kořulları nedeniyle daha az mre sahip olabilir.
- Uzaktan kumandayı uzun bir sre boyunca kullanmayacaksanız pillerini ıkarın.
- Pilleri atarken, lkenizde ya da blgenizdeki ilgili kanunlara uymalısınız.

AYAR VE KURULUM

Etkili mesafe

Kızılötesi uzaktan kumanda sensörü projektörün üst ve ön taraflarında bulunur. Doğru biçimde çalışması için uzaktan kumandayı, projektörün kızılötesi uzaktan kumanda sensörüne dik olarak 60 derecelik açı içinde tuttuğunuzdan emin olun. Uzaktan kumandayla sensör arasındaki mesafe 12 metreden (39,4 fit) fazla olmamalıdır.

- Uzaktan kumanda ve projektördeki kızılötesi sensörü arasında kızılötesi ışınını kesebilecek hiçbir engel olmadığından emin olun.
- Uzaktan kumandanın kızılötesi ileticisine doğrudan güneş ışığı veya floresan lambası yansımadağından emin olun.
- Lütfen uzaktan kumandayı floresan lambalarından 2 metreden uzak mesafede tutun; aksi halde uzaktan kumanda hatalı çalışabilir.
- Uzaktan kumanda Çevirici Tip floresan lambalara yakın olursa zaman zaman etkisiz olabilir.
- Uzaktan kumanda ve projektör birbirlerine çok kısa mesafede olursa uzaktan kumanda etkisiz olabilir.
- Ekranı yönelttiğinizde, uzaktan kumandadan ekrana olan etkin mesafe 5 metreden kısadır ve kızılötesi ışınları projektöre geri yansıtır. Ancak etkin mesafe ekranlara göre değişebilir.

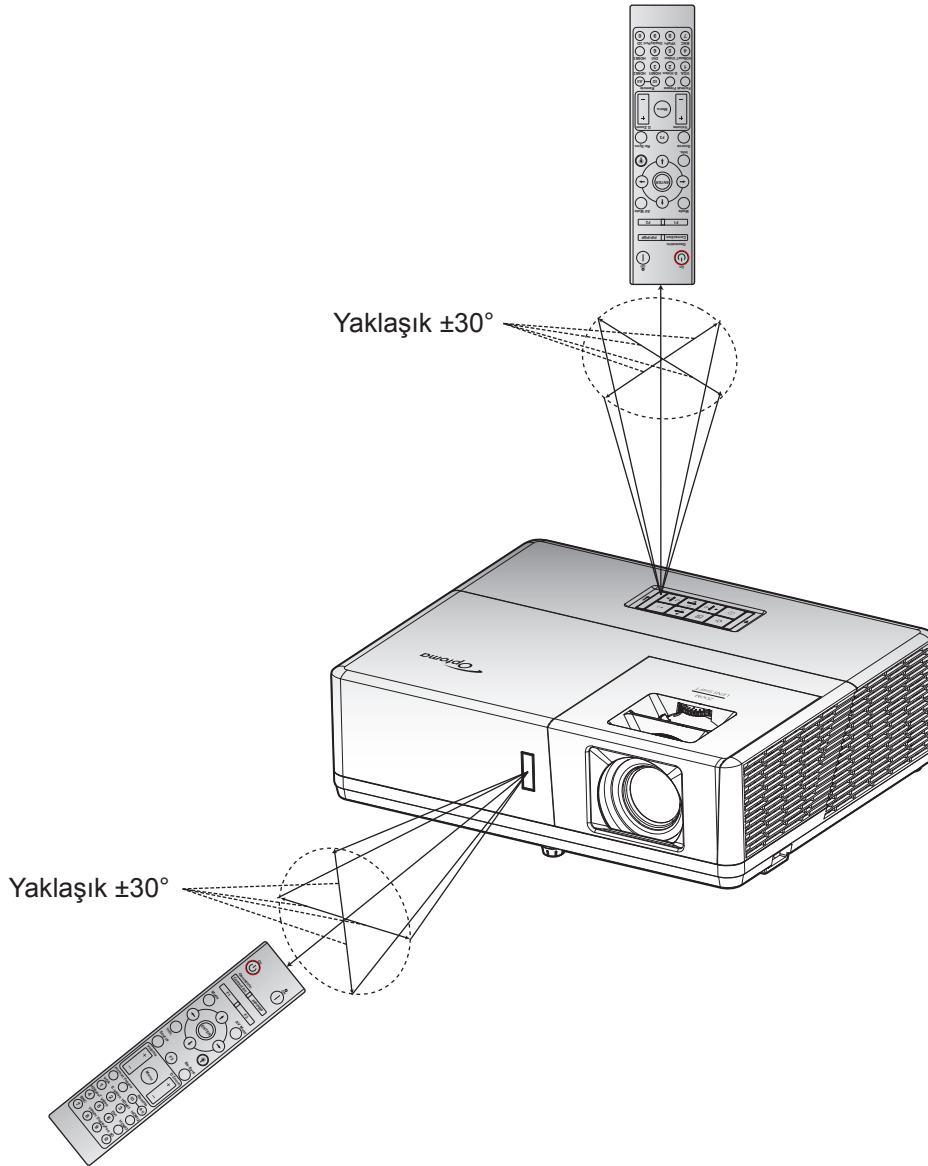

PROJEKTÖRÜ KULLANMA

Projektörü açma/kapatma

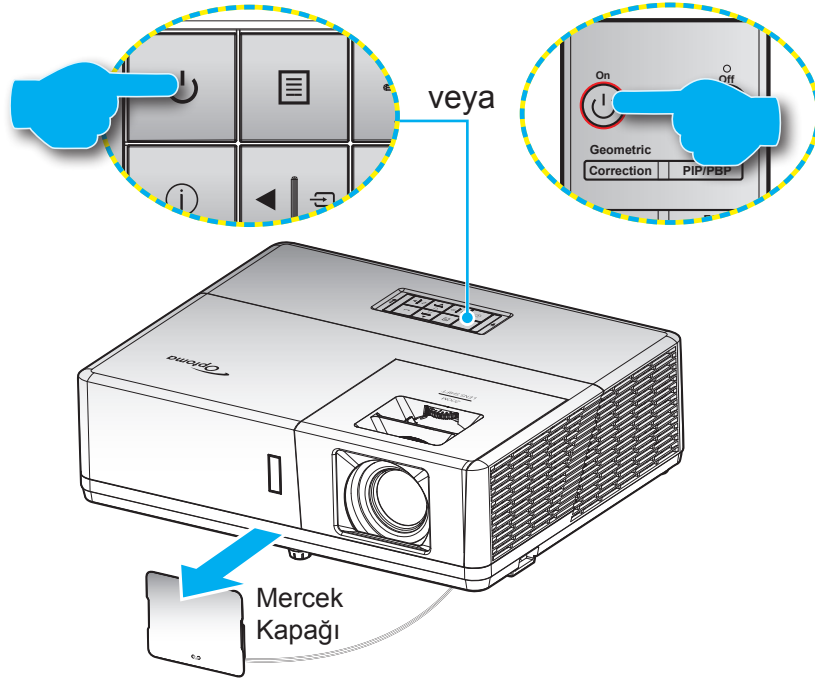



Güç açık





1. Mercek kapağını çıkarın.
2. Güç kablosu ve sinyal/kaynak kablosunu sıkıca takın. Takıldığında, güç LED'i kırmızı yanacaktır.
3. Projektör tuş takımında veya uzaktan kumandada  düğmesine basarak projektörü açın.
4. Yaklaşık 10 saniye süreyle bir açılış ekranı görünecek ve Güç LED'i mavi renkte yanıp sönecektir.

Not: Projektör ilk kez açıldığında, tercih ettiğiniz dili, yansıtma yönünü ve diğer ayarları seçmeniz istenecektir.

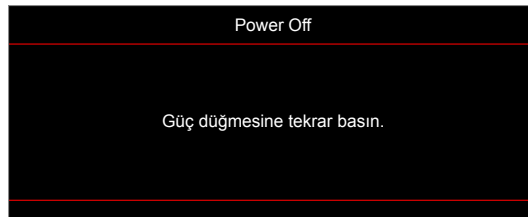
Güç Kapanma

1. Projektör tuş takımındaki  düğmesine veya uzaktan kumandadaki  düğmesine basarak projektörü kapatın.
2. Aşağıdaki mesaj görüntülenecektir:



3. Onaylamak için  veya  düğmesine tekrar basın; aksi takdirde mesaj 15 saniye sonra kaybolacaktır.  veya  düğmesine ikinci kez bastığınızda projektör kapanacaktır.
4. Soğutma fanları soğutma devri için yaklaşık 10 saniye çalışmaya devam eder ve Güç LED'i mavi renkte yanıp söner. Güç LED'inin sabit kırmızı renkte yanması, projektörün bekleme moduna girdiğini belirtir. Projektörü yeniden açmak isterseniz, soğutma döngüsünü tamamlanıp projektörün bekleme moduna girmesini beklemelisiniz. Bekleme modundayken projektörü açmak için tekrar  düğmesine basmanız yeterlidir.
5. Güç kablosunu prizden ve projektörden çıkarın.

Not: Projektörün bir güç kapatma prosedüründen hemen sonra açılması önerilmez.

PROJEKTÖRÜ KULLANMA

Bir giriş kaynağı seçme



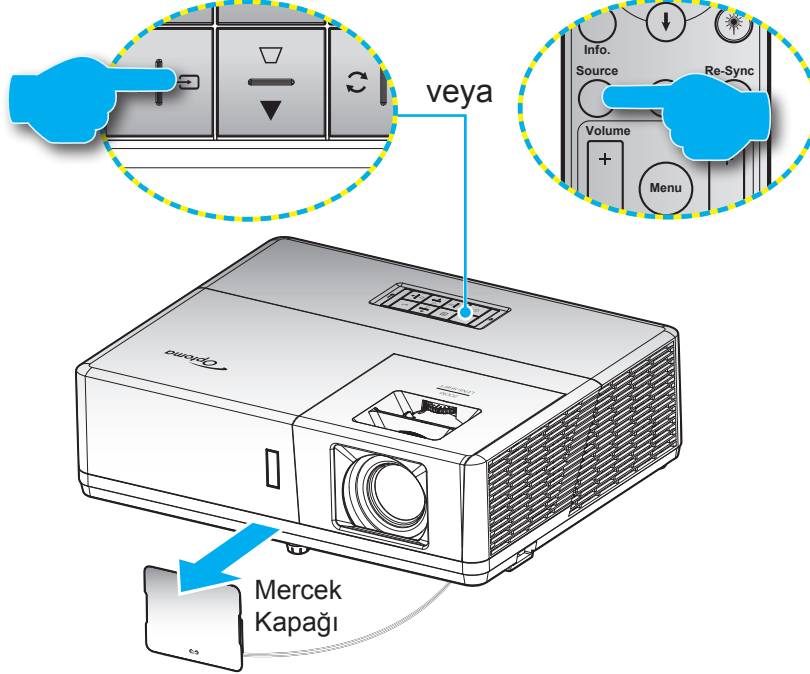







Ekranda görüntülemek istediğiniz, bilgisayar, dizüstü bilgisayar, video oynatıcı vb. bağlı kaynağı açın. Projektör, kaynağı otomatik olarak algılayacaktır. Birden fazla kaynak bağlıysa, istenen girişi seçmek için projektör tuş takımındaki  düğmesine veya uzaktan kumandadaki **Source** düğmesine basın.



PROJEKTÖRÜ KULLANMA

Menü gezintisi ve özellikler

Projektör, görüntü ayarları yapmanız ve ayarları değiştirmenize imkan veren çok dilli Ekran üzeri Gösterim menülerine sahiptir. Projektör, kaynağı otomatik olarak algılayacaktır.

1. OSD menüsünü açmak için projektör tuş takımındaki  düğmesine veya uzaktan kumandadaki **Menü** düğmesine basın.
2. OSD gösterildiğinde, ana menüden herhangi bir öğe seçmek için   tuşlarını kullanın. Belirli bir sayfada seçim yaparken, alt menüye girmek için projektör tuş takımındaki  düğmesine veya uzaktan kumandadaki **Enter** düğmesine basın.
3. Alt menüde istediğiniz öğeyi seçmek için   tuşlarını kullanın ve sonra daha fazla ayar görüntülemek için  veya **Enter** düğmesine basın.   tuşlarını kullanarak ayarları yapın.
4. Alt menüde ayarlanacak sonraki öğeyi seçin ve yukarıda açıklandığı gibi ayarlayın.
5. Onaylamak için  veya **Enter** düğmesine basın, ekran ana menüye dönecektir.
6. Çıkmak için  veya **Menü** düğmesine tekrar basın. OSD menüsü kapanacak ve projektör yeni ayarları otomatik olarak kaydedecektir.

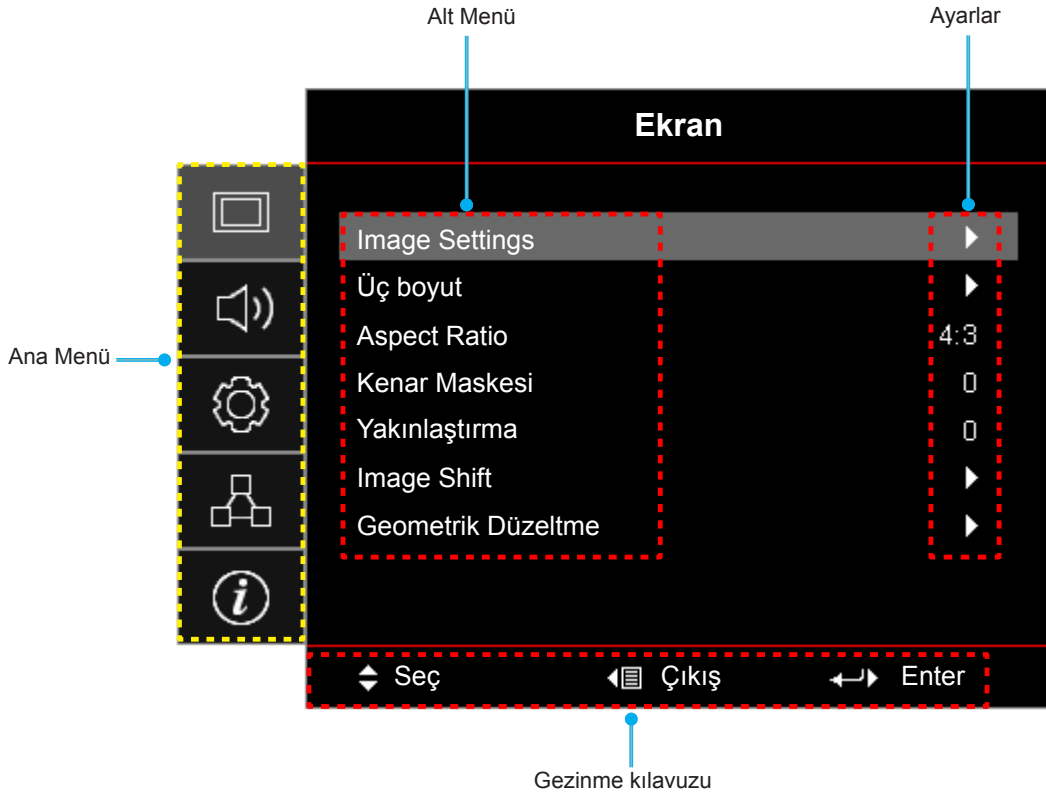

PROJEKTÖRÜ KULLANMA

Ekran Menüsü ağacı

| Ana Menü | Alt Menü | Alt Menü 2 | Alt Menü 3 | Alt Menü 4 | Değerler | | |
|----------|----------------|----------------|-----------------|----------------|------------|-----------------------|----------|
| Ekran | Image Settings | Görüntü Modu | | | Sunum | | |
| | | | | | Parlak | | |
| | | | | | HDR SIM. | | |
| | | | | | Sinema | | |
| | | | | | Oyun | | |
| | | | | | sRGB | | |
| | | | | | DICOM SIM. | | |
| | | | | | Kullanıcı | | |
| | | Duvar Rengi | | | | Üç boyut | |
| | | | | | | Kapalı [Varsayılan] | |
| | | | | | | Karatahta | |
| | | | | | | Sari Isik | |
| | | | | | | Yesil Isik | |
| | | | | | | Mavi Isik | |
| | | Dinamik Aralık | | | | Pembe | |
| | | | | | | Gri | |
| | | | | HDR | | Kapalı | |
| | | | | | | Auto [Varsayılan] | |
| | | | | HDR Resim Modu | | Parlak | |
| | | | | | | Standart [Varsayılan] | |
| | | | | | | Film | |
| | | | | | | Detay | |
| | | | | | SMPTE 2084 | | |
| | | | | HDR Demo Modu | | Kapalı [Varsayılan] | |
| | | | | | | Açık | |
| | | | | Parlaklık | | | -50 ~ 50 |
| | | | | Karşıtlık | | | -50 ~ 50 |
| | | | | Netlik | | | 1 ~ 15 |
| | | | | Renk | | | -50 ~ 50 |
| | | | | Renk Tonu | | | -50 ~ 50 |
| | | | | Gamm | Film | | |
| | | | | | Video | | |
| | | Grafik | | | | | |
| | | Standart(2.2) | | | | | |
| | | 1.8 | | | | | |
| | | 2.0 | | | | | |
| | | 2.4 | | | | | |
| | | 2.6 | | | | | |
| | | Üç boyut | | | | | |
| | | Karatahta | | | | | |
| | | DICOM SIM. | | | | | |
| | | Renk ayarları | BrilliantColor™ | | 1 ~ 10 | | |

PROJEKTÖRÜ KULLANMA

| Ana Menü | Alt Menü | Alt Menü 2 | Alt Menü 3 | Alt Menü 4 | Değerler | |
|----------|---|----------------|----------------------------------|---|--------------------------|-----------------------|
| Ekran | Image Settings | Renk ayarları | Renk Isısı | | Sıcak | |
| | | | | | Standart | |
| | | | | | Serin | |
| | | | | | Soğuk | |
| | | | Renk uyumu | Renk | | Kırmızı [Varsayılan] |
| | | | | | | Yeşil |
| | | | | | | Mavi |
| | | | | | | Deniz Mavisi |
| | | | | | | Sarı |
| | | | | | | Macenta |
| | | | | | | Beyaz(*) |
| | | | | Ton/R(*) | -50 ~ 50 [Varsayılan: 0] | |
| | | | | Doymunluk/G(*) | -50 ~ 50 [Varsayılan: 0] | |
| | | | | Kazanım/B(*) | -50 ~ 50 [Varsayılan: 0] | |
| | | | Sıfırla | | İptal Et [Varsayılan] | |
| | | | | | Evet | |
| | | | Çıkış | | | |
| | | | RGB Kazanım/İnce Ayar | Kırmızı Kazanım | -50 ~ 50 | |
| | | | | Yeşil Kazanım | -50 ~ 50 | |
| | | | | Mavi Kazanım | -50 ~ 50 | |
| | | | | Kırmızı İnceayar | -50 ~ 50 | |
| | | | | Yeşil İnceayar | -50 ~ 50 | |
| | | | | Mavi İnceayar | -50 ~ 50 | |
| | | | | Sıfırla | | İptal Et [Varsayılan] |
| | | | | | | Evet |
| | | | Çıkış | | | |
| | | | Renk Düzlemi [HDMI Girişi Değil] | | Auto [Varsayılan] | |
| | | | | | RGB | |
| | | | | | YUV | |
| | | | Renk Düzlemi [HDMI Girişi] | | Auto [Varsayılan] | |
| | | | | RGB(0~255) | | |
| | | | | RGB(16~235) | | |
| | | | | YUV | | |
| | | Beyaz Seviyesi | -50 ~ 50 (sinyale bağlıdır) | | | |
| | | Siyah Seviyesi | -50 ~ 50 (sinyale bağlıdır) | | | |
| | | Doymunluk | -50 ~ 50 | | | |
| | | Ton | -50 ~ 50 | | | |
| | | IRE | | 0 | | |
| | | | | 7.5 | | |
| | | Sinyal | Automatic | | Kapalı | |
| | | | | | Açık [Varsayılan] | |
| | | | Frekans | -50 ~ 50 (sinyale bağlıdır) [Varsayılan: 0] | | |
| Faz | 0 ~ 31 (sinyale bağlıdır) [Varsayılan: 0] | | | | | |

PROJEKTÖRÜ KULLANMA

| Ana Menü | Alt Menü | Alt Menü 2 | Alt Menü 3 | Alt Menü 4 | Değerler | |
|--------------------|--------------------|----------------------------|-------------|------------|---|----------------------------|
| Ekran | Image Settings | Sinyal | Yatay Konum | | -50 ~ 50 (sinyale bağlıdır) [Varsayılan: 0] | |
| | | | Dikey Konum | | -50 ~ 50 (sinyale bağlıdır) [Varsayılan: 0] | |
| | | Parlaklık Modu | | | DynamicBlack | |
| | | | | | Power (Güç = %100/ %95/ %90/ %85/ %80/ %75/ %70/ %65/ %60/ %55/ %50) | |
| | | Sıfırla | | | | |
| | Üç boyut | Üç Boyut Modu | | | | Kapalı [Varsayılan] |
| | | | | | | DLP-Linki |
| | | | | | | IR |
| | | 3D->2D | | | | Üç boyut [Varsayılan] |
| | | | | | | L |
| | | | | | | R |
| | | Biçim | | | | Auto [Varsayılan] |
| | | | | | | SBS |
| | | | | | | Top and Bottom |
| | | | | | | Frame Sequential |
| | 3B Senk Dön. | | | | Çerçeve Paketi | |
| | | | | | Açık | |
| | Aspect Ratio | | | | | Kapalı [Varsayılan] |
| | | | | | | 4:3 |
| | | | | | | 16:9 |
| | | | | | | 16:10 |
| | | | | | | LBX |
| | | | | | | Doğal |
| | | | | | Auto | |
| | | Kenar Maskesi | | | | 0 ~ 10 [Varsayılan: 0] |
| | | Yakınlaştırma | | | | -5 ~ 25 |
| | Image Shift | H <input type="checkbox"/> | | | | -100 ~ 100 [Varsayılan: 0] |
| | | V <input type="checkbox"/> | | | | -100 ~ 100 [Varsayılan: 0] |
| | Geometrik Düzeltme | Dört Köşe | | | | |
| | | H düzeltme | | | | -40 ~ 40 [Varsayılan: 0] |
| Dikey Anahtar Taşı | | | | | -40 ~ 40 [Varsayılan: 0] | |
| Otomatik Düzelt. | | | | | Kapalı | |
| Sıfırla | | | | | Açık [Varsayılan] | |
| Ses | Sessiz | | | | Kapalı [Varsayılan] | |
| | | | | | Açık | |
| | Ses | | | | | 0 ~ 10 [Varsayılan: 5] |
| Mic Volume | | | | | 0 ~ 10 [Varsayılan: 5] | |

PROJEKTÖRÜ KULLANMA

| Ana Menü | Alt Menü | Alt Menü 2 | Alt Menü 3 | Alt Menü 4 | Değerler | | |
|--------------------|----------------------|--------------------------|-------------|------------|---|--|---|
| Ses | Ses Girişi | HDMI1 / MHL | | | Audio 1 | | |
| | | | | | Audio 2 | | |
| | | | | | Varsayılan [Varsayılan] | | |
| | | HDMI2 | | | Audio 1 | | |
| | | | | | Audio 2 | | |
| | | | | | Varsayılan [Varsayılan] | | |
| | | VGA | | | Audio 1 | | |
| | | | | | Audio 2 | | |
| | | Komponent | | | Audio 1 | | |
| | | | | | Audio 2 | | |
| | | Video | | | Audio 1 | | |
| | | | | | Audio 2 | | |
| Ayar | Projeksiyon | | | | Ön  [Varsayılan] | | |
| | | | | | Arka  | | |
| | | | | | Tavan üst  | | |
| | | | | | Arka üst  | | |
| | Ekran Türü | | | | 16:9 | | |
| | | | | | 16:10 [Varsayılan] | | |
| | Power Settings | Direkt Açılma | | | | Kapalı [Varsayılan] | |
| | | | | | | Açık | |
| | | Sinyal Gücü Açık | | | | Kapalı [Varsayılan] | |
| | | | | | | Açık | |
| | | Otomatik Kapanma (dak) | | | | 0 ~ 180 (5 dakikalık artım) [Varsayılan: 0] | |
| | | Uyku Zamanlayıcısı (dak) | Acık kalzin | | | | 0 ~ 990 (30 dakikalık artım) [Varsayılan: 0] |
| | | | | | | | Hayır [Varsayılan] |
| | | | | | | Evet | |
| | Güç Modu (Beklemede) | | | | | Etkin | |
| | | | | | | Ekonomik [Varsayılan] | |
| | USB Güç (Beklemede) | | | | | Kapalı [Varsayılan] | |
| | | | | | | Açık | |
| | Güvenlik | Güvenlik | | | | Kapalı | |
| | | | | | | Açık | |
| | | Güvenlik Zamanlayıcısı | Ay | | | | |
| | | | Gün | | | | |
| | | | Saat | | | | |
| | Şifreyi Değiştir | | | | [Varsayılan: 1234] | | |
| HDMI Link Settings | HDMI Link | | | | Kapalı [Varsayılan] | | |
| | | | | | Açık | | |
| | Inclusive TV | | | | | Hayır [Varsayılan] | |
| | | | | | Evet | | |

PROJEKTÖRÜ KULLANMA

| Ana Menü | Alt Menü | Alt Menü 2 | Alt Menü 3 | Alt Menü 4 | Değerler | |
|-------------------|--|----------------|------------|----------------------|--------------------------|---------------------------------|
| Ayar | HDMI Link Settings | Power On Link | | | Mutual [Varsayılan] | |
| | | | | | PJ → Device | |
| | | | | | Device → PJ | |
| | | Power Off Link | | | Kapalı [Varsayılan] | |
| | | | | | Açık | |
| | | | | | Yeşil Izgara | |
| | Test Deseni | | | Macenta Izgara | | |
| | | | | Beyaz Izgara | | |
| | | | | Beyaz | | |
| | | | | Kapalı | | |
| | | | | Açık [Varsayılan] | | |
| | kumanda ayarları [uzaktan kumandaya bağlıdır] | IR fonksiyonu | | | Kapalı | |
| | | | | | 00~99 | |
| | | kumanda kodu | F1 | | | Test Deseni |
| | | | | | | Parlaklık |
| | | | | | | Karşıtlık |
| | | | | | | Uyku Zamanlayıcısı [Varsayılan] |
| | | | | | | Renk uyumu |
| | | | | | | Renk Isısı |
| | | | | | | Gamm |
| | | | | | | Projeksiyon |
| | | F2 | | | Test Deseni | |
| | | | | | Parlaklık | |
| | | | | | Karşıtlık | |
| | | | | | Uyku Zamanlayıcısı | |
| | | | | | Renk uyumu [Varsayılan] | |
| | | | | | Renk Isısı | |
| | | | | | Gamm | |
| | | | | | Projeksiyon | |
| | | F3 | | | Test Deseni [Varsayılan] | |
| | | | | | Parlaklık | |
| | | | | | Karşıtlık | |
| | | | | Uyku Zamanlayıcısı | | |
| | | | | Renk uyumu | | |
| | | | | Renk Isısı | | |
| | | | | Gamm | | |
| | | | | Projeksiyon | | |
| Projektör Kimliği | | | | | 00 ~ 99 | |
| Options | Dil | | | English [Varsayılan] | | |
| | | | | Deutsch | | |
| | | | | Français | | |
| | | | | Italiano | | |
| | | | | Español | | |
| | | | | Português | | |

PROJEKTÖRÜ KULLANMA

| Ana Menü | Alt Menü | Alt Menü 2 | Alt Menü 3 | Alt Menü 4 | Değerler | | | |
|----------|----------|------------|---------------|-------------|------------------|---------------------|--|----------------------------------|
| Ayar | Options | Dil | | | Polski | | | |
| | | | | | Nederlands | | | |
| | | | | | Svenska | | | |
| | | | | | Norsk/Dansk | | | |
| | | | | | Suomi | | | |
| | | | | | ελληνικά | | | |
| | | | | | 繁體中文 | | | |
| | | | | | 简体中文 | | | |
| | | | | | 日本語 | | | |
| | | | | | 한국어 | | | |
| | | | | | Русский | | | |
| | | | | | Magyar | | | |
| | | | | | Čeština | | | |
| | | | | | عربي | | | |
| | | | | | ไทย | | | |
| | | | | | Türkçe | | | |
| | | | | | فارسی | | | |
| | | | | | Tiếng Việt | | | |
| | | | | | Bahasa Indonesia | | | |
| | | | | | Română | | | |
| | | | | Slovenčina | | | | |
| | | | Altyazı | | | CC1 | | |
| | | | | | | CC2 | | |
| | | | | | | Kapalı [Varsayılan] | | |
| | | | Menu Settings | Menü Konumu | | | Sol üst <input type="checkbox"/> | |
| | | | | | | | Sağ üst <input type="checkbox"/> | |
| | | | | | | | Merkez <input type="checkbox"/> [Varsayılan] | |
| | | | | | Menu Timer | | | Sol alt <input type="checkbox"/> |
| | | | | | | | | Sağ alt <input type="checkbox"/> |
| | | | | | | | | Kapalı |
| | | | Oto Kaynak | | | | Kapalı [Varsayılan] | |
| | | | | | | | Açık | |
| | | | Giriş Kaynağı | | | | HDMI1 / MHL | |
| | | | | | | | HDMI2 | |
| | | | | | | | VGA | |
| | | | | | | | Komponent | |
| | | | | | | | Video | |

PROJEKTÖRÜ KULLANMA

| Ana Menü | Alt Menü | Alt Menü 2 | Alt Menü 3 | Alt Menü 4 | Değerler |
|------------------|----------------|-------------------|-----------------------|-----------------------|----------------------------|
| Ayar | Options | Input Name | HDMI1 / MHL | | Varsayılan [Varsayılan] |
| | | | | | Custom |
| | | | HDMI2 | | Varsayılan [Varsayılan] |
| | | | | | Custom |
| | | | VGA | | Varsayılan [Varsayılan] |
| | | | | | Custom |
| | | | Komponent | | Varsayılan [Varsayılan] |
| | | | | | Custom |
| | | | Video | | Varsayılan [Varsayılan] |
| | | | | | Custom |
| | | VGA Out | | | Auto [Varsayılan] |
| | | | | | VGA1 |
| | | | | | VGA2 |
| | | Yüksek Rakım | | | Kapalı [Varsayılan] |
| | | | | | Açık |
| | | Display Mode Lock | | | Kapalı [Varsayılan] |
| | | | | | Açık |
| | | Tuştakımı Kilidi | | | Kapalı [Varsayılan] |
| | | | | | Açık |
| | | Bilgi Gizleme | | | Kapalı [Varsayılan] |
| | | | | | Açık |
| | | Logo | | | Varsayılan [Varsayılan] |
| | | | | | Nötr |
| | | | | | Kullanıcı |
| | Arkaplan Rengi | | | Hiçbiri | |
| | | | | Mavi [Varsayılan] | |
| | | | | Kırmızı | |
| | | | | Yeşil | |
| | | | Gri | | |
| | | | Logo | | |
| Sıfırla | Reset OSD | | | İptal Et [Varsayılan] | |
| | | | | Evet | |
| Reset to Default | | | İptal Et [Varsayılan] | | |
| | | | Evet | | |
| Ag | LAN | Ağ Durumu | | | (yalnızca okunur) |
| | | MAC Adresi | | | (yalnızca okunur) |
| | | DHCP | | | Kapalı [Varsayılan] |
| | | | | | Açık |
| | | IP Adresi | | | 192.168.0.100 [Varsayılan] |
| | | Alt Ağ Maskesi | | | 255.255.255.0 [Varsayılan] |
| | | Ağ Geçidi | | | 192.168.0.254 [Varsayılan] |
| | | DNS | | | 192.168.0.51 [Varsayılan] |
| Sıfırla | | | | | |

PROJEKTÖRÜ KULLANMA

| Ana Menü | Alt Menü | Alt Menü 2 | Alt Menü 3 | Alt Menü 4 | Değerler | |
|----------|----------------------|----------------------|------------|------------|---|--|
| Ag | Control | Crestron | | | Kapalı | |
| | | | | | Açık [Varsayılan] Not: Bağlantı noktası 41794 | |
| | | Extron | | | Kapalı | |
| | | | | | Açık [Varsayılan] Not: Bağlantı noktası 2023 | |
| | | PJ Link | | | Kapalı | |
| | | | | | Açık [Varsayılan] Not: Bağlantı noktası 4352 | |
| | | AMX Device Discovery | | | Kapalı | |
| | | | | | Açık [Varsayılan] Not: Bağlantı noktası 9131 | |
| | | Telnet | | | Kapalı | |
| | | | | | Açık [Varsayılan] Not: Bağlantı noktası 23 | |
| | | HTTP | | | Kapalı | |
| | | | | | Açık [Varsayılan] Not: Bağlantı noktası 80 | |
| Bilgi | Regulatory | | | | | |
| | Serial Number | | | | | |
| | Source | | | | | |
| | Resolution | | | | 00x00 | |
| | Refresh Rate | | | | 0,00Hz | |
| | Görüntü Modu | | | | | |
| | Renk Derinliği | | | | | |
| | Renk formatı | | | | | |
| | Güç Modu (Beklemede) | | | | | |
| | Işık Kaynağı Saat | | | | 0 hr | |
| | kumanda kodu | | | | 00 ~ 99 | |
| | Remote Code (Active) | | | | 00 ~ 99 | |
| | Ağ Durumu | | | | | |
| | IP Adresi | | | | | |
| | Projektör Kimliği | | | | 00 ~ 99 | |
| | Parlaklık Modu | | | | | |
| | FW Version | System | | | | |
| | | LAN | | | | |
| MCU | | | | | | |

PROJEKTÖRÜ KULLANMA

Ekran menüsü

Görüntü ayarları menüsünü görüntüleyin

Görüntü Modu

Çeşitli görüntü tipleri için optimize edilen birçok fabrika önayarı vardır.

- **Sunum:** Bu mod, PC ile bağlantılı olarak izleyicilerin önünde gösterim için uygundur.
- **Parlak:** PC girişinden maksimum parlaklık.
- **HDR SIM.:** HDR olmayan içeriği benzetilmiş Yüksek Dinamik Aralıkla (HDR) iyileştirir. HDR olmayan içeriğe (720p ve 1080p Yayın/Kablolu Televizyon, 1080p Blu-ray, HDR olmayan oyunlar vb.) yönelik gama, karşıtlık ve renk doygunluğunu iyileştirmek için bu modu seçin. Bu mod yalnızca HDR olmayan içerikle kullanılabilir.
- **Sinema:** Film izlemeye yönelik en iyi renkleri sağlar.
- **Oyun:** Video oyunlarının keyfini çıkarmak amacıyla parlaklığı ve tepki süresi düzeyini artırmak için bu modu seçin.
- **sRGB:** Standardize doğru renk.
- **DICOM SIM.:** Bu mod, X ışını radyografisi, MR vs. gibi monokrom tıbbi görüntüleri yansıtabilir.
- **Kullanıcı:** Kullanıcı ayarlarını hatırlayın.
- **Üç boyut:** 3B efekt deneyimi için 3B gözlüklerinizin olması gerekir; PC'nizde/taşınabilir aygıtınızda 120 Hz sinyal çıkışlı dörtlü arabellek ekran kartı ve bir 3B Oynatıcı bulunduğundan emin olun.

Duvar Rengi

Duvar rengine göre en uygun duruma getirilmiş bir ekran görüntüsü elde etmek için bu işlevi kullanın. Kapalı, Karatahta, Sari Isik, Yesil Isik, Mavi Isik, Pembe ve Gri arasında seçim yapın.

Dinamik Aralık

4K Blu-ray oynatıcılardan ve akış aygıtlarından video görüntülerken Yüksek Dinamik Aralık (HDR) ayarını ve efektini yapılandırın.

Not: HDMI1 ve VGA Dinamik Aralık'ı desteklemez.

➤ HDR

- **Kapalı:** HDR İşlemeyi kapatın. Kapalı olarak ayarlandığında, projektör HDR içeriğinin kodunu ÇÖZMEZ.
- **Auto:** HDR sinyalini otomatik olarak algılayın.

➤ HDR Resim Modu

- **Parlak:** Daha parlak, daha doygun renkler için bu modu seçin.
- **Standart:** Dengeli sıcak ve soğuk tonlarıyla doğal görünen renkler için bu modu seçin.
- **Film:** İyileştirilmiş ayrıntı ve görüntü netliği için bu modu seçin.
- **Detay:** En iyi renk uyumunu elde etmek için sinyal OETF dönüştürmeden gelir.
- **SMPTE 2084:** HDR ETOF, SMPTE 2084 belirtimine uyar.

➤ HDR Demo Modu

- Bu özellik, ham işlenmemiş görüntü ile HDR tarafından işlenen görüntü arasındaki görüntü kalitesi farkını görmenize imkan verir.

Parlaklık

Görüntünün parlaklığını ayarlar.

Karşıtlık

Karşıtlık, resmin en açık ve en koyu kısımları arasındaki farkın derecesini kontrol eder.

PROJEKTÖRÜ KULLANMA

Netlik

Görüntünün netliğini ayarlar.

Renk

Bir video görüntüsünü siyah beyazdan tam olarak doymuş renkli hale ayarlar.

Renk Tonu

Kırmızı ve yeşilin renk dengesini ayarlar.

Gamm

Gamma eğri türünü ayarlar. Başlangıç ayarı ve ince ayar tamamlandıktan sonra, görüntü çıkışını optimize etmek için Gamm Ayar adımlarını kullanın.

- **Film:** Ev sineması için.
- **Video:** Video veya televizyon kaynağı için.
- **Grafik:** Bilgisayar / Fotoğraf kaynağı için.
- **Standart(2.2):** Standartlaştırılmış ayar için.
- **1.8 / 2.0 / 2.4 / 2.6:** Belirli bir bilgisayar / Fotoğraf kaynağı için.

Not:

- *Bu seçenekler yalnızca 3 Boyut modu işlevi devre dışı bırakılmışsa kullanılabilir, **Duvar Rengi** ayarı **Karatahta** olarak ayarlanmaz ve **Görüntü Modu** ayarı **DICOM SIM.** olarak ayarlanmaz.*
- *3 Boyut modunda, kullanıcı **Gamm** ayarı için yalnızca **Üç boyut** öğesini seçebilir.*
- ***Duvar Rengi** ayarı **Karatahta** olarak ayarlanmışsa, kullanıcı **Karatahta** ayarı için yalnızca **Gamm** ayarını seçebilir.*
- ***Görüntü Modu** ayarı **DICOM SIM.** olarak ayarlanmışsa, kullanıcı **DICOM SIM.** ayarı için yalnızca **Gamm** ayarını seçebilir.*

Renk ayarları

Renk ayarlarını yapılandırın.

- **BrilliantColor™:** Bu ayarlanabilir öğe yeni renk işleme algoritmasını ve artışları kullanarak resimde gerçek, daha canlı renkler sağlarken daha yüksek parlaklığı etkin hale getirir.
- **Renk Isısı:** Sıcak, Standart, Serin ve Soğuk arasından bir renk sıcaklığı seçin.
- **Renk uyumu:** Aşağıdaki seçenekleri belirleyin:
 - Renk: Görüntünün kırmızı, yeşil, siyah, deniz mavisi, sarı, macenta ve beyaz seviyesini ayarlayın.
 - Ton/R(kırmızı)*: Kırmızı ve yeşilin renk dengesini ayarlar.
Not: *Renk ayarı Beyaz olarak ayarlanmışsa kırmızı renk ayarını yapabilirsiniz.
 - Doygunluk/G(yeşil)*: Bir video görüntüsünü siyah beyazdan tam olarak doymuş renkli hale ayarlar.
Not: *Renk ayarı Beyaz olarak ayarlanmışsa yeşil renk ayarını yapabilirsiniz.
 - Kazanım/B(mavi)*: Görüntü parlaklığını ayarlayın.
Not: *Renk ayarı Beyaz olarak ayarlanmışsa mavi renk ayarını yapabilirsiniz.
 - Sıfırla: Renk eşleme için fabrika varsayılan ayarlarına döndürün.
 - Çıkış: "Renk uyumu" menüsünden çıkın.
- **RGB Kazanım/İnce Ayar:** Bu ayarlar, bir görüntünün parlaklığını (kazanç) ve karışıklık (eğilim) yapılandırmayı sağlar.
 - Sıfırla: RGB kazancı/eğilimi için fabrika varsayılan ayarlarına döndürün.
 - Çıkış: "RGB Kazanım/İnce Ayar" menüsünden çıkın.

PROJEKTÖRÜ KULLANMA

- **Renk Düzlemi (yalnızca HDMI dışı giriş):** Aşağıdakilerin arasından uygun bir renk matrisi türü seçin: Auto, RGB, veya YUV.
- **Renk Düzlemi (yalnızca HDMI giriş):** Aşağıdakilerin arasından uygun bir renk matrisi türü seçin: Auto, RGB(0~255), RGB(16~235), ve YUV.
- **Beyaz Seviyesi:** Video sinyalleri girilirken, kullanıcının Beyaz Seviyesini ayarlamasını sağlar.
Not: *Beyaz seviyesi yalnızca Video/S-Video giriş kaynakları için ayarlanabilir.*
- **Siyah Seviyesi:** Video sinyalleri girilirken, kullanıcının Siyah Seviyesini ayarlamasını sağlar.
Not: *Siyah seviyesi yalnızca Video/S-Video giriş kaynakları için ayarlanabilir.*
- **Doğgunluk:** Bir video görüntüsünü siyah beyazdan tam olarak doymuş renkli hale ayarlar.
Not: *Doğgunluk yalnızca VGA kaynağı (480i/480p 576i/675p 720P 1080i/1080p) için desteklenir.*
- **Ton:** Kırmızı ve yeşilin renk dengesini ayarlar.
Not: *Ton yalnızca VGA kaynağı (480i/480p 576i/675p 720P 1080i/1080p) için desteklenir.*
- **IRE:** Video sinyalleri girilirken, kullanıcının IRE değerini ayarlamasını sağlar.
Not:
 - *IRE yalnızca NTSC video biçimiyle kullanılabilir.*
 - *IRE yalnızca Video/S-Video giriş kaynakları için ayarlanabilir.*

Sinyal

Sinyal seçeneklerini ayarlayın.

- **Automatic:** Sinyali otomatik olarak yapılandırın (frekans ve faz öğeleri kullanılamaz duruma gelir). Otomatik ayarı devre dışı bırakılırsa, frekans ve faz öğeleri, ayarların yapılması ve kaydedilmesi için görünür olur.
- **Frekans:** Bilgisayarın grafik kartının frekansı ile uyması için görüntü veri frekansını değiştirir. Bu işlevi yalnızca görüntü dikey titriyorsa kullanın.
- **Faz:** Ekranın sinyal zamanlamasını grafik kartı ile senkronize eder. Eğer görüntü dengesiz görünüyorsa ya da titriyorsa, bunu düzeltmek için bu işlevi kullanın.
- **Yatay Konum:** Görüntünün yatay konumlandırılmasını ayarlayın.
- **Dikey Konum:** Görüntünün dikey konumlandırılmasını ayarlayın.

Not: *Bu menü yalnızca giriş kaynağı RGB/Komponent olduğunda kullanılabilir.*

Parlaklık Modu

Parlaklık modu ayarlarını yapın.

- **DynamicBlack:** En uygun karşıtlık performansını sağlamak amacıyla resmin parlaklığını otomatik olarak ayarlamak için kullanın.
- **Power:** Parlaklık modu için güç yüzdesini seçin.

Sıfırla

Renk ayarları için fabrika varsayılan ayarlarına döndürün.

PROJEKTÖRÜ KULLANMA

Ekran 3 boyut menüsü

Not:

- Bu projektör, DLP-Link 3 boyut çözümüyle 3 boyut görüntülemeye hazırdır.
- Videonuzun keyfini çıkarmadan önce lütfen DLP-Link 3 boyuta yönelik 3 boyut gözlüğünüzü kullandığınızdan emin olun.
- Bu projektör HDMI1/HDMI2/VGA bağlantı noktaları aracılığıyla çerçeve sıralı (sayfa çevirme) 3 boyut destekler.
- 3 boyut modunu etkinleştirmek için giriş çerçeve hızı yalnızca 60 Hz olarak ayarlanmalıdır; daha düşük veya yüksek çerçeve hızı desteklenmez.
- En iyi performansı elde etmek için 1920 x 1080 çözünürlük önerilir; 3 boyut modunda 4K (3840 x 2160) çözünürlüğün desteklenmediğine lütfen dikkat edin.

Üç Boyut Modu

3D işlevini devre dışı bırakmak veya uygun 3D işlevini seçmek için bu seçeneği kullanın.

- **Kapalı:** Üç Boyut Modu kapatmak için "Kapalı" ögesini seçin.
- **DLP-Linki:** DLP 3D Gözlükler için en uygun duruma getirilmiş ayarları kullanmak için seçin.
- **IR:** Kızıl Ötesi Üç Boyut Gözlüklere yönelik en uygun duruma getirilmiş ayarları kullanmak için "IR" ögesini seçin.

Not: 2B ve 3B kaynaklar PJ'ye aynı anda girerse hayalet görüntü 2B kaynağında görünürse manüel olarak 3B işlevini kapattığınızdan emin olun.

3D->2D

Üç boyutlu içeriğin ekranda nasıl görünmesi gerektiğini belirlemek için bu seçeneği kullanın.

- **Üç boyut:** 3B sinyali görüntüleyin.
- **L (Sol):** 3B içeriğin sol çerçevesini görüntüleyin.
- **R (Sağ):** 3D içeriğin sağ çerçevesini görüntüler.

Biçim

Uygun üç boyut biçimli içeriği seçmek için bu seçeneği kullanın.

- **Auto:** Bir 3D tanımlama sinyali algılandığında, 3D biçimi otomatik olarak seçilir.
- **SBS:** 3D sinyali "Yan Yana" biçimde görüntüler.
- **Top and Bottom:** Üç boyut sinyali "Top and Bottom" biçiminde görüntüleyin.
- **Frame Sequential:** Üç boyut sinyali "Frame Sequential" biçiminde görüntüleyin.
- **Çerçeve Paketi:** Üç boyut sinyali "Çerçeve Paketi" biçiminde görüntüleyin.

3B Senk Dön.

3D Senk Dön. işlevini etkinleştirmek/devre dışı bırakmak için bu seçeneği kullanın.

PROJEKTÖRÜ KULLANMA

En/boy oranı menüsünü görüntüleyin

Aspect Ratio

Görüntülenen görüntünün en/boy oranını aşağıdaki seçenekler arasından seçin:

- **4:3:** Bu biçim, 4:3 giriş kaynakları içindir.
- **16:9:** Bu biçim HDTV gibi 16:9 giriş kaynakları ve DVD geliştirilmiş Geniş Ekran TV içindir.
- **16:10** (yalnızca WUXGA modeli için): Bu biçim, geniş ekran dizüstü bilgisayarlar gibi 16:10 giriş kaynakları içindir.
- **LBX:** Bu biçim, 16x9 dışı, sinemaskop kaynak içindir ve tam çözünürlükte 2,35:1 en/boy oranını göstermek için harici 16x9 mercek kullanıyorsanız geçerlidir.
- **Doğal:** Bu biçim, orijinal görüntüyü hiç ölçekleme olmadan gösterir.
- **Auto:** Uygun ekran biçimini otomatik olarak seçer.

Not:

- **LBX modu hakkında ayrıntılı bilgiler:**
 - *Bazı Mektup Kutusu Biçimli DVD'ler 16x9 TV'ler için geliştirilmemiştir. Bu durumda, görüntü 16:9 modunda görüntülendiğinde doğru görünmez. Bu durumda, DVD'yi izlemek için lütfen 4:3 modunu kullanmayı deneyin. İçerik 4:3 değilse, 16:9 gösteriminin etrafında siyah çubuklar olacaktır. Bu içerik türü için 16:9 ekranda görüntüyü tam doldurmak üzere LBX modunu kullanabilirsiniz.*
 - *Harici anamorfik mercek kullanırsanız, bu LBX modu, 16x9 Gösterimi için geliştirilmiş anamorfik genişliği destekleyen geniş 2,35:1 görüntüyü izlemenize de olanak tanır (Anamorfik DVD ve HDTV film kaynağı dâhil). Bu durumda, hiç siyah çubuk olmaz. Işık kaynağı gücü ve dikey çözünürlük tam olarak kullanılır.*
- **Süper geniş biçimi kullanmak için aşağıdakileri yapın:**
 - a) *Ekran en/boy oranını 2,0:1 olarak ayarlayın.*
 - b) *"Süper geniş" biçimini seçin.*
 - c) *Projektör görüntüsünü ekranda doğru biçimde hizalayın.*

1080p ölçeklendirme tablosu:

| 16:9 ekran | 480i/p | 576i/p | 1080i/p | 720p | PC |
|------------|---|--------|---------|------|----|
| 4x3 | 1440x1080 değerine ölçeklendirin. | | | | |
| 16x9 | 1920x1080 değerine ölçeklendirin. | | | | |
| LBX | 1920x1440 değerine ölçeklendirip, görüntülemek için merkezi 1920x1080 görüntü alın. | | | | |
| Doğal | - 1:1 eşleme ortalanmış. - Hiçbir ölçeklendirme yapılmayacaktır; görüntü, giriş kaynağı temelindeki çözünürlükle görüntülenir. | | | | |
| Auto | - Otomatik biçim seçilirse ekran türü otomatik olarak 16:9 (1920x1080) olacaktır. - Kaynak 4:3 biçimindeyse, ekran türü 1440x1080 çözünürlüğüne ölçeklendirilecektir. - Kaynak 16:9 ise ekran türü 1920x1080 çözünürlüğüne ölçeklendirilecektir. - Kaynak 16:10 ise ekran türü 1920x1200 çözünürlüğüne ölçeklendirilecektir ve görüntülemek için 1920x1080 çözünürlüğündeki alan kesilecektir. | | | | |

PROJEKTÖRÜ KULLANMA

1080p otomatik eşleme kuralı:

| Auto | Giriş çözünürlüğü | | Otomatik/Ölçek | |
|---------------|-------------------|------------------|----------------|------|
| | Yatay çözünürlük | Dikey çözünürlük | 1920 | 1080 |
| 4:3 | 640 | 480 | 1440 | 1080 |
| | 800 | 600 | 1440 | 1080 |
| | 1024 | 768 | 1440 | 1080 |
| | 1280 | 1024 | 1440 | 1080 |
| | 1400 | 1050 | 1440 | 1080 |
| | 1600 | 1200 | 1440 | 1080 |
| Geniş Dizüstü | 1280 | 720 | 1920 | 1080 |
| | 1280 | 768 | 1800 | 1080 |
| | 1280 | 800 | 1728 | 1080 |
| SDTV | 720 | 576 | 1350 | 1080 |
| | 720 | 480 | 1620 | 1080 |
| HDTV | 1280 | 720 | 1920 | 1080 |
| | 1920 | 1080 | 1920 | 1080 |

1920x1200 DMD için WUXGA ölçeklendirme tablosu (ekran türü 16:10):

Not:

- Desteklenen ekran türü 16:10 (1920x1200), 16:9 (1920x1080).
- Ekran tipi 16:9 biçimindeyse, 16x10 biçimi kullanılamaz olur.
- Ekran tipi 16:10 biçimindeyse, 16x9 biçimi kullanılamaz olur.
- Otomatik seçeneğini seçerseniz, görüntüleme modu da otomatik olarak değiştirilecektir.

| 16:10 ekran | 480i/p | 576i/p | 1080i/p | 720p | PC |
|-------------|---|--------|---------|------|----|
| 4x3 | 1600x1200 değerine ölçeklendirin. | | | | |
| 16x9 | 1920x1080 değerine ölçeklendirin. | | | | |
| 16x10 | 1920x1200 değerine ölçeklendirin. | | | | |
| LBX | 1920x1440 değerine ölçeklendirip, görüntülemek için merkezi 1920x1200 görüntüyü alın. | | | | |
| Doğal | - 1:1 eşleme ortalanmış. - Hiçbir ölçeklendirme yapılmayacaktır; görüntü, giriş kaynağı temelindeki çözünürlükle görüntülenir. | | | | |
| Auto | - Bu biçim seçilirse ekran türü otomatik olarak 16:10 (1920x1200) olacaktır. - Kaynak 4:3 biçimindeyse, ekran türü 1600x1200 çözünürlüğüne ölçeklendirilecektir. - Kaynak 16:9 ise ekran türü 1920x1080 çözünürlüğüne ölçeklendirilecektir. - Kaynak 16:10 biçimindeyse ekran türü 1920x1200 çözünürlüğüne ölçeklendirilecektir. | | | | |

PROJEKTÖRÜ KULLANMA

WUXGA otomatik eşleme kuralı (ekran türü 16:10):

| Auto | Giriş çözünürlüğü | | Otomatik/Ölçek | |
|---------------|-------------------|------------------|----------------|------|
| | Yatay çözünürlük | Dikey çözünürlük | 1920 | 1200 |
| 4:3 | 640 | 480 | 1600 | 1200 |
| | 800 | 600 | 1600 | 1200 |
| | 1024 | 768 | 1600 | 1200 |
| | 1280 | 1024 | 1600 | 1200 |
| | 1400 | 1050 | 1600 | 1200 |
| | 1600 | 1200 | 1600 | 1200 |
| Geniş Dizüstü | 1280 | 720 | 1920 | 1080 |
| | 1280 | 768 | 1920 | 1152 |
| | 1280 | 800 | 1920 | 1200 |
| SDTV | 720 | 576 | 1350 | 1080 |
| | 720 | 480 | 1620 | 1080 |
| HDTV | 1280 | 720 | 1920 | 1080 |
| | 1920 | 1080 | 1920 | 1080 |

WUXGA ölçeklendirme tablosu (ekran türü 16:9):

| 16:9 ekran | 480i/p | 576i/p | 1080i/p | 720p | PC |
|------------|---|--------|---------|------|----|
| 4x3 | 1440x1080 değerine ölçeklendirin. | | | | |
| 16x9 | 1920x1080 değerine ölçeklendirin. | | | | |
| LBX | 1920x1440 değerine ölçeklendirip, görüntülemek için merkezi 1920x1080 görüntü alın. | | | | |
| Doğal | - 1:1 eşleme ortalanmış. - Hiçbir ölçeklendirme yapılmayacaktır; görüntü, giriş kaynağı temelindeki çözünürlükle görüntülenir. | | | | |
| Auto | - Bu biçim seçilirse ekran türü otomatik olarak 16:9 (1920x1080) olacaktır. - Kaynak 4:3 ise ekran türü 1440x1080 çözünürlüğüne ölçeklendirilecektir. - Kaynak 16:9 ise ekran türü 1920x1080 çözünürlüğüne ölçeklendirilecektir. - Kaynak 16:10 ise ekran türü 1920x1200 çözünürlüğüne ölçeklendirilecektir ve görüntülemek için 1920x1080 çözünürlüğündeki alan kesilecektir. | | | | |

PROJEKTÖRÜ KULLANMA

WUXGA otomatik eşleme kuralı (ekran türü 16:9):

| Auto | Giriş çözünürlüğü | | Otomatik/Ölçek | |
|---------------|-------------------|------------------|----------------|------|
| | Yatay çözünürlük | Dikey çözünürlük | 1920 | 1080 |
| 4:3 | 640 | 480 | 1440 | 1080 |
| | 800 | 600 | 1440 | 1080 |
| | 1024 | 768 | 1440 | 1080 |
| | 1280 | 1024 | 1440 | 1080 |
| | 1400 | 1050 | 1440 | 1080 |
| | 1600 | 1200 | 1440 | 1080 |
| Geniş Dizüstü | 1280 | 720 | 1920 | 1080 |
| | 1280 | 768 | 1800 | 1080 |
| | 1280 | 800 | 1728 | 1080 |
| SDTV | 720 | 576 | 1350 | 1080 |
| | 720 | 480 | 1620 | 1080 |
| HDTV | 1280 | 720 | 1920 | 1080 |
| | 1920 | 1080 | 1920 | 1080 |

Kenar maskesi menüsünü görüntüleyin

Kenar Maskesi

Video kaynağının kenarındaki video şifreleme parazitini kaldırmak için bu işlevi kullanın.

Yakınlaştırma menüsünü görüntüleyin

Yakınlaştırma

Projeksiyon ekranındaki görüntüyü küçültmek veya büyütme için kullanın.

Görüntü kaydırma menüsünü görüntüleyin

Image Shift

Yansıtılan görüntünün konumunu yatay (H) veya dikey (V) olarak ayarlayın.

Ekran geometrik düzeltme menüsü

Dört Köşe

Görüntünün her köşenin x ve y konumunu taşıyarak tanımlanan bir alana sığması için sıkıştırılmasına izin verin.

H düzeltme

Görüntü bozulmasını yatay olarak ayarlayın ve daha kare bir görüntü elde edin. Yatay düzeltme, görüntünün sol ve sağ kenarlarını uzunluk olarak eşit olmadığında düzeltme uygulanan bir görüntü şeklini düzeltmek için kullanılır. Bunun eksen uygulamalarında yatay olarak kullanımı amaçlanmaktadır.

Dikey Anahtar Taşı

Görüntü bozulmasını dikey olarak ayarlayın ve daha kare bir görüntü elde edin. Dikey düzeltme, üst ve altı bir tarafa eğimli düzeltme uygulanan bir görüntü şeklini düzeltmek için kullanılır. Bunun eksen uygulamalarında dikey olarak kullanımı amaçlanmaktadır.

PROJEKTÖRÜ KULLANMA

Otomatik Düzelt.

Yansıtılan görüntünün yansıtmakta olduğunuz alana sığması için düzeltmeyi dijital olarak düzeltin.

Not:

- Yatay ve dikey düzeltmeyi ayarlarken görüntü boyutu biraz azalacaktır.
- Otomatik Düzelt. kullanıldığında Dört Köşe Ayarlama işlevi devre dışı bırakılacaktır.

Sıfırla

Lambayı değiştirdikten sonra lamba zamanı sayacını sıfırlayın.

Ses menüsü

Sessiz menüsü

Sessiz

Sesi geçici olarak kapatmak için bu seçeneği kullanın.

- **Açık:** Sessiz işlevini açmak için "Açık" seçimini yapın.
- **Kapalı:** Sessiz işlevini kapatmak için "Kapalı" seçimini yapın.

Not: "Sessiz" işlevi hem dahili hem harici hoparlör ses düzeyini etkiler.

Ses düzeyi menüsü

Ses

Ses düzeyini ayarlayın.

Ses mikrofon ses düzeyi menüsü

Mic Volume

Mikrofon ses düzeyini ayarlayın.

Ses girişi menüsü

Ses Girişi

Video kaynakları için şu şekilde ses girişi bağlantı noktasını seçin:

- **HDMI1 / MHL:** Audio 1, Audio 2, veya Varsayılan.
- **HDMI2:** Audio 1, Audio 2, veya Varsayılan.
- **VGA:** Audio 1 ve Audio 2.
- **Komponent:** Audio 1 ve Audio 2.
- **Video:** Audio 1 ve Audio 2.

PROJEKTÖRÜ KULLANMA

Ayar menüsü

Ayar yansıtma menüsü

Projeksiyon

Ön, arka, tavan üst ve arka üst arasından tercih edilen projeksiyonu seçin.

Ayar ekran tipi menüsü

Ekran Türü (yalnızca WUXGA modeli için)

Ekran tipini 16:9 ve 16:10 arasından seçin.

Ayar güç ayarları menüsü

Direkt Açılma

"Açık"ı seçerek Doğrudan Güç modunu etkinleştirin. Projektör, AC gücü verildiğinde, projektörün tuş takımındaki ya da uzaktan kumandadaki "Güç" düğmesine basmaya gerek kalmadan otomatik olarak açılacaktır.

Sinyal Gücü Açık

Sinyal Gücü modunu etkinleştirmek için "Açık" ayarını seçin. Projektör, bir sinyal algılandığında, projektörün tuş takımındaki ya da uzaktan kumandadaki "Güç" düğmesine basmaya gerek kalmadan otomatik olarak açılacaktır.

Not: "Sinyal Gücü Açık" seçeneği "Açık" olarak ayarlanırsa bekleme modunda projektörün güç tüketimi 3 W değerinin üzerinde olacaktır.

Otomatik Kapanma (dak)

Zamanlayıcı geri sayım aralığını ayarlar. Projektöre gönderilen bir sinyal olmadığında geri sayım zamanlayıcısı başlayacaktır. Geri sayım bittiğinde projektör otomatik olarak kapanacaktır (dakika olarak).

Uyku Zamanlayıcısı (dak)

Uyku Zamanlayıcısı yapılandırın.

- **Uyku Zamanlayıcısı (dak):** Zamanlayıcı geri sayım aralığını ayarlar. Projektöre sinyal gönderilsin ya da gönderilmesin geri sayım zamanlayıcısı başlayacaktır. Geri sayım bittiğinde projektör otomatik olarak kapanacaktır (dakika olarak).

Not: Projektör her kapatıldığında Uyku Zamanlayıcı sıfırlanır.

- **Acik kalzin:** Uyku Zamanlayıcısı acik kalzin olarak ayarlamak için işaretleyin.

Güç Modu(Beklemede)

Güç modu ayarını yapın.

- **Etkin:** Normal beklemeye dönmek için "Etkin" ögesini seçin.
- **Ekonomik:** Güç dağılımından < 0,5 W oranında tasarruf etmek için "Ekonomik" ögesini seçin.

USB Güç (Beklemede)

Projektör bekleme modundayken USB güç işlevini etkinleştirin veya devre dışı bırakın.

PROJEKTÖRÜ KULLANMA

Ayar güvenlik menüsü

Güvenlik

Projektörün kullanımından önce bir şifre istemek için bu işlevi etkinleştirin.

- **Açık:** Projektör açıldığında güvenlik doğrulamasını kullanmak için "Açık" ögesini seçin.
- **Kapalı:** Projektörü şifre doğrulaması olmadan açabilmek için "Kapalı" ögesini seçin.

Güvenlik Zamanlayıcısı

Projektörün kullanabileceği saat miktarını ayarlamak için zaman (Ay/Gün/Saat) işlevini seçebilirsiniz. Bu zaman geldiğinde parolayı tekrar girmeniz istenecektir.

Sifreyi Değiştir

Projektör açılırken sorulan şifreyi ayarlamak veya değiştirmek için kullanın.

Ayar HDMI Link Settings menüsü

Not:

- *HDMI CEC uyumlu aygıtları projektöre HDMI kablosuyla bağladığınızda, projektörün ekran menüsündeki HDMI Bağlantısı kontrol özelliğini kullanarak bu aygıtları aynı güç açma veya güç kapatma durumunda kontrol edebilirsiniz. Bu, tek bir aygıtın veya bir gruptaki birden fazla aygıtın HDMI Bağlantısı özelliği aracılığıyla açılmasını ya da kapanmasını sağlar. Tipik bir yapılandırmada, DVD çalarınız, bir yükseltici veya ev sinema sistemi aracılığıyla projektöre bağlanabilir.*

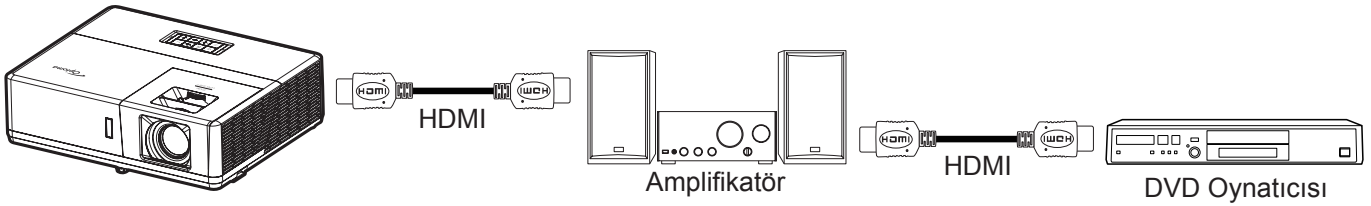

HDMI Link

HDMI Link işlevini etkinleştirin/devre dışı bırakın. Inclusive TV, power on link ve power off link seçenekleri yalnızca ayarın "Açık" olması durumunda kullanılabilir.

Inclusive TV

Televizyon ve projektörün aynı anda otomatik olarak kapatılmasını tercih ederseniz "Evet" olarak ayarlayın. İki cihazın da aynı anda kapanmasını önlemek için bu seçeneği "Hayır" olarak ayarlayın.

Power On Link

CEC güç açma komutu.

- **Mutual:** Projektör ve CEC aygıtı aynı anda açılacaktır.
- **PJ → Device:** CEC aygıtı yalnızca projektör açıldıktan sonra açılacaktır.
- **Device → PJ:** Projektör yalnızca CEC aygıtı açıldıktan sonra açılacaktır.

Power Off Link

HDMI Link ve projektörün aynı anda otomatik olarak kapatılmasını sağlamak için bu işlevi etkinleştirin.

PROJEKTÖRÜ KULLANMA

Ayar test deseni menüsü

Test Deseni

Test desenini Yeşil Izgara, Macenta Izgara, Beyaz Izgara, Beyaz olarak seçin veya bu işlevi devre dışı bırakın (Kapalı).

Ayar uzaktan kumanda ayarları menüsü

IR fonksiyonu

IR fonksiyonu ayarını yapın.

- **Açık:** "Açık" seçimi yapıldığında, projektör üst ve ön kızılötesi alıcılardan uzaktan kumandayla çalıştırılabilir.
- **Kapalı:** "Kapalı" ayarı seçildiğinde projektör uzaktan kumandayla çalıştırılmaz. "Kapalı"yı seçerek Tuş Takımı tuşlarını kullanabileceksiniz.

kumanda kodu

Uzak Kimlik düğmesine 3 saniye kadar basarak uzak özel kodu ayarlayın ve uzak göstericisinin (Kapat düğmesinin üstü) yanıp sönmeye başladığını göreceksiniz. Sonra, klavyedeki numara tuşlarını kullanarak 00-99 arasında bir sayı girin. Sayıyı girdikten sonra, uzak göstergesi kumanda kodunun değiştiğini göstererek hızlı bir şekilde iki kez yanıp söner.

F1/F2/F3

F1, F2 veya F3 için Test Deseni, Parlaklık, Karşıtlık, Uyku Zamanlayıcısı, Renk uyumu, Renk Isısı, Gamm veya Projeksiyon arasından varsayılan işlevi atayın.

Ayar projektör kimliği menüsü

Projektör Kimliği

Kimlik tanımı menü aracılığıyla ayarlanabilir (0-99 aralığında) ve kullanıcının RS232 komutu kullanarak bağımsız bir projektörü kontrol etmesine olanak tanır.

Ayar seçenekler menüsü

Dil

Çok dilli ekran menüsünü, İngilizce, Almanca, Fransızca, İtalyanca, İspanyolca, Portekizce, Lehçe, Felemenkçe, İsveççe, Norveççe/Danca, Fince, Yunanca, Geleneksel Çince, Basitleştirilmiş Çince, Japonca, Kore Dili, Rusça, Macarca, Çekçe, Arapça, Tai Dili, Türkçe, Farsça, Vietnamca, Endonezyaca, Rumence ve Slovakça arasından seçin.

Altyazı

Altyazı, program sesinin veya ekranda görüntülenen diğer bilgilerin metin versiyonudur. Giriş sinyali altyazı içerirse, özelliği açıp kanalları izleyebilirsiniz. Kullanılabilir seçenekler "Kapalı", "CC1" ve "CC2" değerlerini içerir.

Menu Settings

Ekrandaki menü konumunu ayarlayın ve menü zamanlayıcı ayarlarını yapılandırın.

- **Menü Konumu:** Görüntüleme ekranındaki menü konumunu seçin.
- **Menu Timer:** Ekran menüsünün ekranda görünür olacağı süreyi ayarlayın.

Oto Kaynak

Projektörün kullanılabilir bir giriş kaynağını otomatik olarak bulmasını sağlamak için bu seçeneği kullanın.

PROJEKTÖRÜ KULLANMA

Giris Kaynağı

Giriş kaynağı için HDMI1 / MHL, HDMI2, VGA, Komponent ve Video arasından seçim yapın.

Input Name

Daha kolay belirleme amacıyla giriş işlevini yeniden adlandırmak için kullanın. Kullanılabilir seçenekler arasında HDMI1 / MHL, HDMI2, VGA, Komponent ve Video bulunur.

VGA Out

Projektörü harici ekran aygıtına bağlamak için hangi VGA Çıkış konektörünün kullanılacağını belirtin.

Yüksek Rakım

"Açık" seçildiğinde fanlar daha hızlı döner. Bu özellik atmosferin ince olduğu yüksek rakımlı yerlerde kullanışlıdır.

Display Mode Lock

Ekran modu ayarlarını yapmayı kilitlemek veya kilidi açmak için "Açık" veya "Kapalı" ögesini seçin.

Tuštakımı Kilidi

Tuštakımı kilidi işlevi "Açık" olarak ayarlandığında Tuş Takımı kilitlenecektir. Ancak projektör uzaktan kumandayla çalıştırılabilir. "Kapalı"yı seçerek kontrol panelini tekrar kullanabileceksiniz.

Bilgi Gizleme

Bilgi mesajını gizlemek için bu işlevi etkinleştirin.

- **Kapalı:** "Kapalı" mesajını görüntülemek için "Aranıyor" ögesini seçin.
- **Açık:** Bilgi mesajını gizlemek için "Açık" ögesini seçin.

Logo

İstediğiniz başlangıç ekranını belirlemek için bu işlevi kullanın. Yapılan olası değişiklikler projektörün bir sonraki açılışında etkinleşecektir.

- **Varsayılan:** Varsayılan başlangıç ekranıdır.
- **Nötr:** Logo, başlangıç ekranında görüntülenmez.
- **Kullanıcı:** Başlangıç ekranı olarak depolanan resmi kullanın.

Arkaplan Rengi

Hiçbir sinyal olmadığında mavi, kırmızı, yeşil, gri renkte ekran, logo ekranı görüntülemek veya hiçbir içerik görüntülemek için bu işlevi kullanın.

Not: Arkaplan rengi "Hiçbiri" olarak ayarlanırsa arkaplan rengi siyahtır.

Ayar Menüyü sıfırla menüsü

Reset OSD

Ekran menüsü ayarları için fabrika varsayılan ayarlarını döndürün.

Reset to Default

Tüm ayarlar için fabrika varsayılan ayarlarına döndürün.

PROJEKTÖRÜ KULLANMA

Ağ menüsü

Ağ LAN menüsü

Ağ Durumu

Ağ bağlantısı durumunu görüntüler (salt okunur).

MAC Adresi

MAC adresini görüntüler (salt okunur).

DHCP

DHCP işlevini etkinleştirmek veya devre dışı bırakmak için bu seçeneği kullanın.

- **Kapalı:** IP, alt ağ maskesi, ağ geçidi ve DNS yapılandırmasını elle atamak için.
- **Açık:** Projektör, ağınızdan otomatik olarak bir IP adresi alır.

Not: *OSD'den çıkış, girilen değerleri otomatik olarak uygular.*

IP Adresi

IP adresini görüntüler.

Alt Ağ Maskesi

Altağ maskesi numarasını görüntüler.

Ağ Geçidi

Projektörün bağlı olduğu ağın varsayılan ağ geçidini görüntüler.

DNS

DNS numarasını görüntüleyin.

Projektörü kontrol etmek için web tarayıcısını kullanma

1. Bir DHCP sunucusunun otomatik olarak bir IP adresi ataması için projektörün üzerindeki "Açık" DHCP seçeneğini açın.
2. Bilgisayarınızda web tarayıcısını açıp projektörün IP adresini girin ("Ağ > LAN > IP Adresi").
3. Kullanıcı adını ve şifreyi girip "Oturum Aç" düğmesine tıklayın. Projektörün yapılandırma web arayüzü açılır.

Not:

- *Varsayılan kullanıcı adı ve şifre "admin" şeklindedir.*
- *Bu kısımdaki adımlar Windows 7 işletim sistemini temel alır.*

PROJEKTÖRÜ KULLANMA

Bilgisayarınızdan projektöre doğrudan bağlantı yapma*

1. Projektörde DHCP seçeneğini "Kapalı" durumuna getirin.
2. Projektörde IP adresi, Alt Ağ Maskesi, Ağ Geçidi ve DNS ayarlarını yapılandırın ("Ağ > LAN").
3. Bilgisayarınızda **Ağ ve Paylaşım Merkezi** sayfasını açın ve projektörde ayarlı ağ parametrelerinin aynılarını bilgisayarınıza atayın. Parametreleri kaydetmek için "Tamam" düğmesine tıklayın.

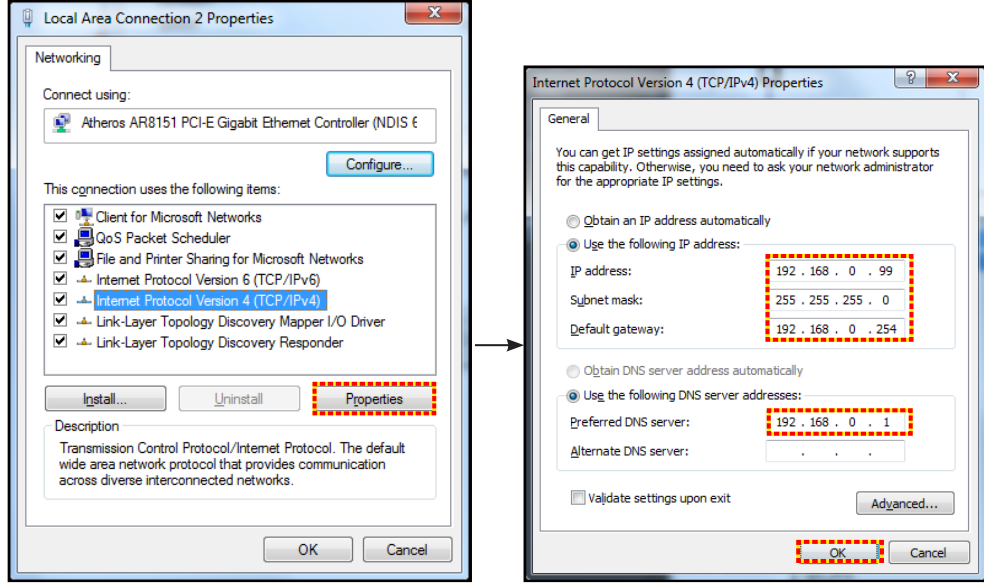

4. PC'nizden web tarayıcınızı açın ve URL alanına 3. adımda atanan IP adresini girin. Ardından "Enter" tuşuna basın.

Sıfırla

LAN parametreleri için tüm değerleri sıfırlayın.

Ağ denetimi menüsü

Crestron

Ağ işlevini seçmek için bu işlevi kullanın (bağlantı girişi: 41794).

Daha fazla bilgi için lütfen <http://www.crestron.com> ve www.crestron.com/getroomview adreslerini ziyaret edin.

Extron

Ağ işlevini seçmek için bu işlevi kullanın (bağlantı girişi: 2023).

PJ Link

Ağ işlevini seçmek için bu işlevi kullanın (bağlantı girişi: 4352).

AMX Device Discovery

Ağ işlevini seçmek için bu işlevi kullanın (bağlantı girişi: 9131).

Telnet

Ağ işlevini seçmek için bu işlevi kullanın (bağlantı girişi: 23).

HTTP

Ağ işlevini seçmek için bu işlevi kullanın (bağlantı girişi: 80).

PROJEKTÖRÜ KULLANMA

Ayar Ağ kontrol ayarları menüsü

LAN RJ45 işlevi

Projektör, basitlik ve çalıştırma kolaylığı için çok çeşitli ağ iletişimi ve uzaktan yönetim özellikleri sağlar. Projektörün LAN/RJ45 işlevi bir ağ aracılığıyla şu amaçlarla uzaktan yönetim sunar: Güç Aç/Kapat, parlaklık ve karışıklık ayarları. Ayrıca aşağıdaki gibi projektör durumu bilgilerini görüntüleyebilirsiniz: Video Kaynağı, Sessiz vb.

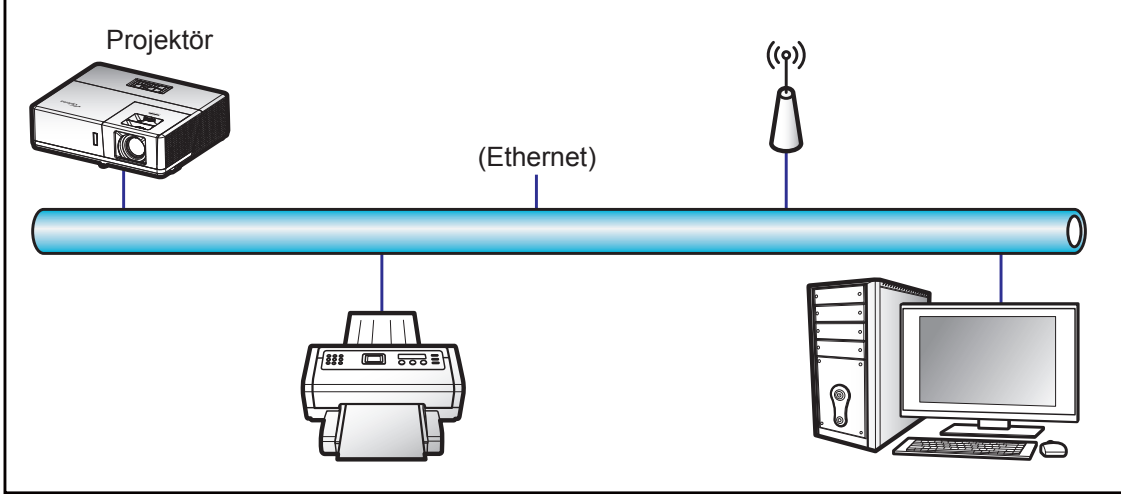

Kablolu LAN terminali işlevleri

Bu projektör, bir kişisel bilgisayar (dizüstü) veya başka harici aygıt kullanılarak LAN/RJ45 bağlantı noktası aracılığıyla kontrol edilebilir ve Crestron / Extron / AMX (Device Discovery) / PJLink ile uyumludur.

- Crestron, Birleşik Devletlerde Crestron Electronics, Inc. şirketinin kayıtlı ticari markasıdır.
- Extron, Birleşik Devletlerde Extron Electronics, Inc. şirketinin kayıtlı ticari markasıdır.
- AMX, Birleşik Devletlerde AMX LLC şirketinin kayıtlı ticari markasıdır.
- PJLink, Japonya, Amerika Birleşik Devletleri ve diğer ülkelerde JBMIA ile ticari marka ve logo kaydına başvurmuştur.

Projektör, Crestron Electronics denetleyicinin belirtilen komutları ve RoomView® gibi ilgili yazılımla desteklenir.

<http://www.crestron.com/>

Bu projektör başvuru için Extron aygıtlarını desteklemeyle uyumludur.

<http://www.extron.com/>

Bu projektör AMX (Device Discovery) tarafından desteklenir.

<http://www.amx.com/>

Bu projektör tüm PJLink Sınıf 1 (Sürüm 1.00) komutlarını destekler.

<http://pjlink.jbmia.or.jp/english/>

LAN/RJ45 bağlantı noktasına bağlanabilen ve projektörü uzaktan kontrol edebilen çeşitli harici aygıt tiplerinin yanı sıra bu harici aygıtlara yönelik desteklenen komutlar konusunda daha ayrıntılı bilgi için lütfen doğrudan Destek-Servis bölümüyle iletişime geçin.

PROJEKTÖRÜ KULLANMA

LAN RJ45

1. Projektör ve kişisel bilgisayardaki (dizüstü) RJ45 bağlantı noktalarına bir RJ45 kablosu bağlayın.

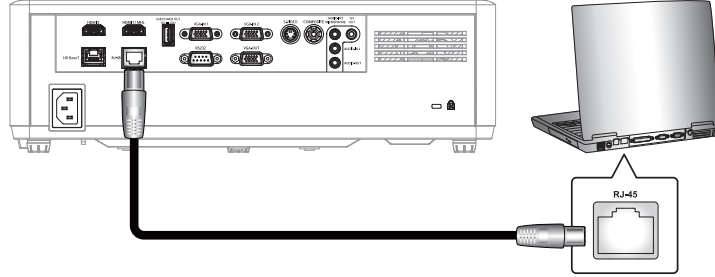

2. Kişisel bilgisayarda (dizüstü) **Başlat > Denetim Masası > Ağ Bağlantıları** öğelerini seçin.

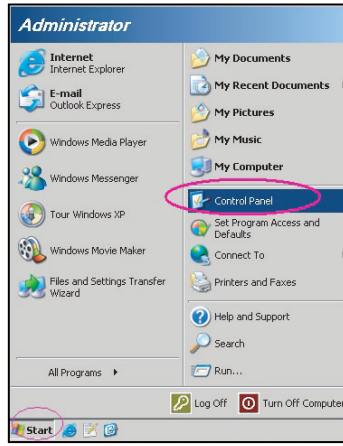

3. **Yerel Alan Bağlantısı** öğesine sağ tıklayıp **Özellikler** komutunu seçin.

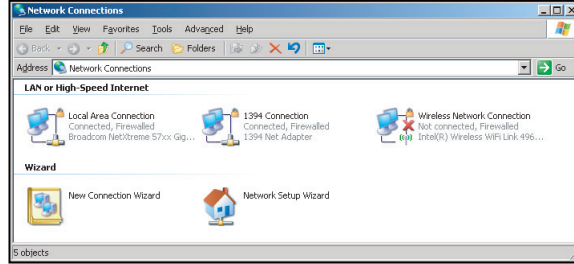

4. **Özellikler** penceresinde **Genel** sekmesini, ardından da **İletişim Kuralı (TCP/IP)** öğesini seçin.

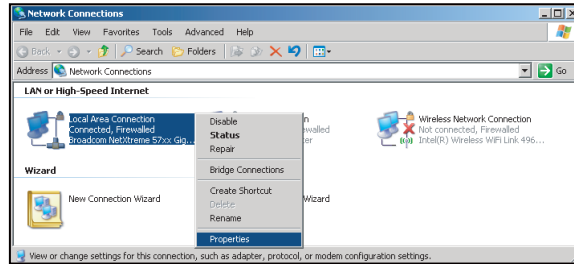

PROJEKTÖRÜ KULLANMA

5. "Özellikler" öğesine tıklayın.

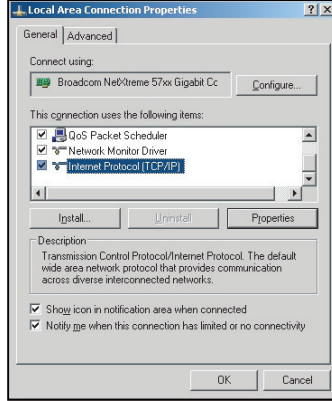

6. IP adresini ve Alt ağ maskesini girip "Tamam" düğmesine basın.

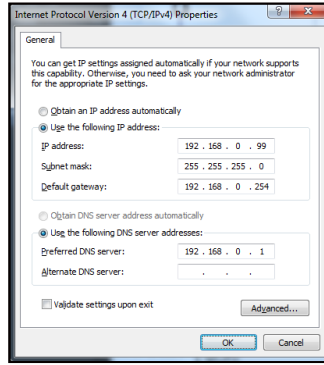

7. Projektördeki "Menü" düğmesine basın.

8. Projektörde **Ag** > **LAN** menüsünü açın.

9. Aşağıdaki bağlantı parametrelerini girin:

- DHCP: Kapalı
- IP Adresi: 192.168.0.100
- Alt Ağ Maskesi: 255.255.255.0
- Ağ Geçidi: 192.168.0.254
- DNS: 192.168.0.51

10. Ayarları onaylamak için "Enter" düğmesine basın.

11. Adobe Flash Player 9.0 veya üstü sürümünün yüklü olduğu Microsoft Internet Explorer gibi bir web tarayıcı açın.

12. Adres çubuğuna projektörün IP adresini girin: 192.168.0.100.



13. "Enter" düğmesine basın.

Projektör, uzak yönetim için ayarlanır. LAN/RJ45 işlevi aşağıdaki gibi görünür:

PROJEKTÖRÜ KULLANMA

Bilgi sayfası

Model: Optoma Tool Info Contact IT Help

Optoma

Projector Information

Projector Name: Optoma UHD60
Location:
Firmware Version: B01
MAC Address: 00:60:E8:16:56:17
Resolution: 1080p 60Hz
Lamp Hours: 0
Assigned to: Optoma Projector

Projector Status

Power Status: Power On.
Source: HDMI
Display Mode: Cinema
Projection: Front
Brightness Mode: Bright
Error Status: 0/No Error

exit

CRESTRON connected Expansion Options

Ana sayfa

Model: Optoma Tool Info Contact IT Help

Optoma

Power Vol - Mute Vol +

Sources List

HDMI
HDMI
HDMI
Display Port
VGA

Menu ▲ Re-Sync
◀ Enter ▶
AV mute ▼ Source

Freeze Contrast Brightness Sharpness

CRESTRON connected Expansion Options

Araç sayfası

Model: Optoma Tool Info Contact IT Help

Optoma

Creston Control

IP Address: 192.168.0.199
IP ID: 7
Port: 41794
Send

Projector

Projector Name: Optoma UHD60
Location:
Assigned to: Optoma Projector
Send
DHCP: Enabled
IP Address: 192.168.0.100
Subnet Mask: 255.255.255.0
Default Gateway: 192.168.0.254
DNS Server: 192.168.0.51
Send

User Password

Enabled
New Password:
Confirm:
Send

Admin Password

Enabled
New Password:
Confirm:
Send

exit

CRESTRON connected Expansion Options

BT yardım masasıyla iletişim

Title

Send

PROJEKTÖRÜ KULLANMA

Telnet İşleviyle RS232

Projektörde, LAN/RJ45 arabirimi için "TELNET ile RS232" adı verilen alternatif RS232 komutu kontrol yolu vardır.

"Telnet ile RS232" için Hızlı Başlama Kılavuzu

- Projektörün ekran menüsünde IP adresini kontrol edin ve alın.
- Kişisel/dizüstü bilgisayarın, projektörün web sayfasına erişebildiğinden emin olun.
- Kişisel/dizüstü bilgisayar tarafından "TELNET" işlevi filtreleme durumunda "Windows Güvenlik Duvarı" ayarının devre dışı olduğundan emin olun.

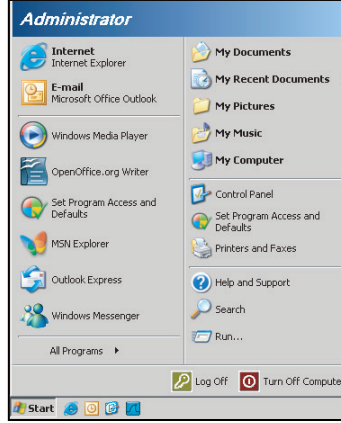

1. **Başlat > Tüm programlar > Donatılar > Komut İstemi** öğelerini seçin.

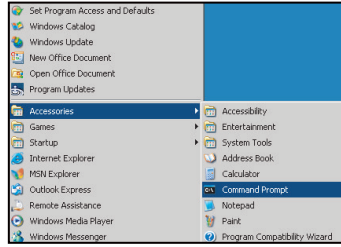

2. Komut biçimini aşağıdaki gibi girin:
 - telnet ttt.xxx.yyy.zzz 23 ("Enter" tuşuna basın)
 - (ttt.xxx.yyy.zzz: Projektörün IP adresi)
3. Telnet Bağlantısı hazırısa ve kullanıcı RS232 komut girişine sahipse, "Enter" tuşuna basıldığında RS232 komutu çalışabilecektir.

"TELNET ile RS232" için teknik özellikler:

1. Telnet: TCP.
2. Telnet bağlantı noktası: 23 (daha fazla ayrıntı için lütfen servis aracı veya ekibiyle iletişime geçin).
3. Telnet yardımcı programı: Windows "TELNET.exe" (konsol modu).
4. Telnet ile RS232 kontrolü için normal olarak bağlantı kesme: Kapat
5. TELNET bağlantısı hazır olduktan hemen sonra Windows Telnet yardımcı programı.
 - Telnet Kontrolü için Sınırlama 1: Telnet Kontrolü uygulamasına yönelik birbirini izleyen ağ görev yükü için 50 bayttan az vardır.
 - Telnet Kontrolü için Sınırlama 2: Telnet Kontrolüne yönelik bir tam RS232 komutu için 26 bayttan az vardır.
 - Telnet Kontrolü için Sınırlama 3: Sonraki RS232 komutu için en az gecikme 200 (ms) değerinden fazla olmalıdır.

PROJEKTÖRÜ KULLANMA

Bilgi menüsü

Bilgi menüsü

Projektör bilgilerini aşağıda listelendiği gibi görüntüleyin:

- Regulatory
- Serial Number
- Source
- Resolution
- Refresh Rate
- Görüntü Modu
- Renk Derinliği
- Renk formatı
- Güç Modu(Beklemede)
- Işık Kaynağı Saat
- kumanda kodu
- Remote Code (Active)
- Ağ Durumu
- IP Adresi
- Projektör Kimliği
- Parlaklık Modu
- FW Version

BAKIM

Toz filtresini takma ve temizleme

Toz Filtresini Yerleştirme

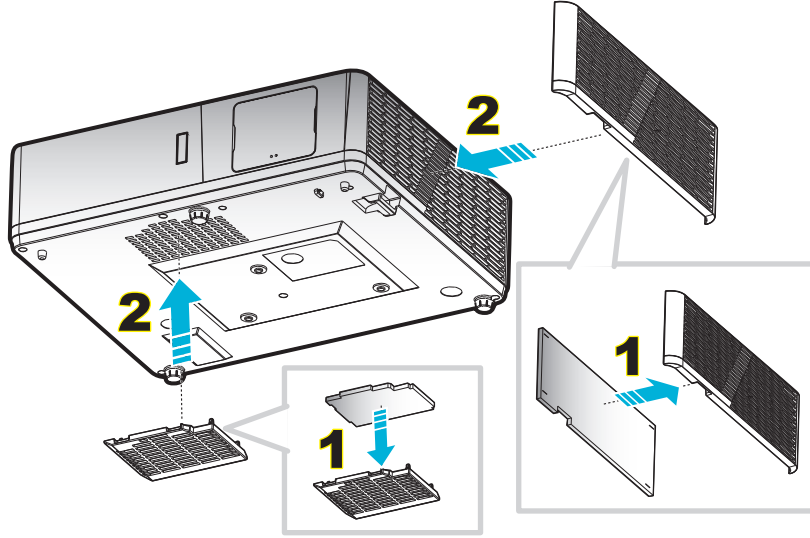

Not: Toz filtreleri sadece aşırı toz olan bölgelerde gereklidir/sağlanır.

Toz Filtresini Temizleme

Toz filtresini her üç ayda bir temizlemenizi öneririz. Projektör tozlu bir ortamda kullanılıyorsa daha sık temizleyin.

Prosedür:

1. Projektör tuş takımındaki "⏻" düğmesine veya uzaktan kumandadaki "Ⓛ" düğmesine basarak projektörün gücünü kapatın.
2. Güç kablosunu sökün.
3. Toz filtresi bölmesini, projektörün alt kısmından çıkarmak için aşağı doğru çekin. **1**
4. Hava filtresini dikkatli biçimde çıkarın. Ardından toz filtresini temizleyin veya değiştirin. **2**
5. Toz filtresini değiştirmek için, önceki adımları tersten yapın.

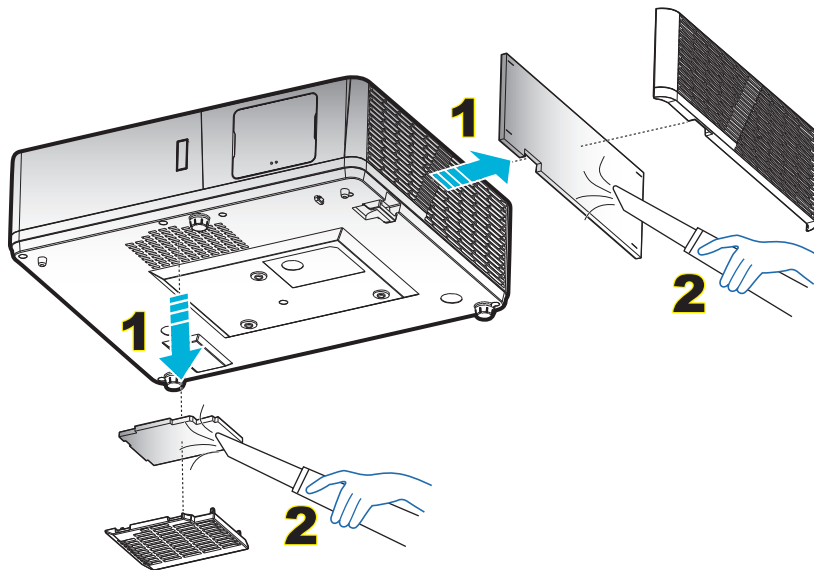

EK BİLGİLER

Uyumlu çözünürlükler

Dijital uyumluluk

| B0/Belirlenen zamanlama | B0/Standart zamanlama | B0/Detaylı zamanlama | B1/Video modu | B1/Detaylı zamanlama |
|-------------------------|-----------------------|----------------------|---------------------------|----------------------|
| 70Hz'de 720 x 400 | SVGA: | Doğal zamanlama: | 60Hz'de 640 x 480p | 60Hz'de 720 x 480p |
| 60Hz'de 640 x 480 | 120Hz'de 800 x 600 | XGA: | 60Hz'de 720 x 480p | 60Hz'de 1280 x 720p |
| 67Hz'de 640 x 480 | 120Hz'de 1024 x 768 | 60Hz'de 1024 x 768 | 60Hz'de 1280 x 720p | 60Hz'de 1366 x 768 |
| 72Hz'de 640 x 480 | 60Hz'de 1280 x 800 | WXGA: | 60Hz'de 1920 x 1080i | 50Hz'de 1920 x 1080i |
| 75Hz'de 640 x 480 | 60Hz'de 1280 x 1024 | 60Hz'de 1280 x 800 | 60Hz'de 720 (1440) x 480i | 60Hz'de 1920 x 1080p |
| 56Hz'de 800 x 600 | 60Hz'de 1680 x 1050 | 60Hz'de 1280 x 720 | 60Hz'de 1920 x 1080p | |
| 60Hz'de 800 x 600 | 60Hz'de 1280 x 720 | 1080p: | 50Hz'de 720 x 576p | |
| 72Hz'de 800 x 600 | 120Hz'de 1280 x 720 | 60Hz'de 1920 x 1080 | 50Hz'de 1280 x 720p | |
| 75Hz'de 800 x 600 | 60Hz'de 1600 x 1200 | WUXGA: | 50Hz'de 1920 x 1080i | |
| 75Hz'de 832 x 624 | XGA/WXGA: | 60Hz'de 1920 x 1200 | 50Hz'de 720 (1440) x 576i | |
| 60Hz'de 1024 x 768 | 120Hz'de 800 x 600 | | 50Hz'de 1920 x 1080p | |
| 70Hz'de 1024 x 768 | 60Hz'de 1440 x 900 | | 24Hz'de 1920 x 1080p | |
| 75Hz'de 1024 x 768 | 120Hz'de 1024 x 768 | | 30Hz'de 1920 x 1080p | |
| 75Hz'de 1280 x 1024 | 60Hz'de 1280 x 800 | | | |
| 75Hz'de 1152 x 870 | 60Hz'de 1280 x 1024 | | | |
| | 60Hz'de 1680 x 1050 | | | |
| | 60Hz'de 1280 x 720 | | | |
| | 120Hz'de 1280 x 720 | | | |
| | 60Hz'de 1600 x 1200 | | | |
| | 1080p/WUXGA: | | | |
| | 60Hz'de 1280 x 720 | | | |
| | 60Hz'de 1280 x 800 | | | |
| | 60Hz'de 1280 x 1024 | | | |
| | 60Hz'de 1400 x 1050 | | | |
| | 60Hz'de 1600 x 1200 | | | |
| | 60Hz'de 1280 x 768 | | | |
| | 60Hz'de 1440 x 900 | | | |
| | 120Hz'de 1280 x 720 | | | |
| | 120Hz'de 1024 x 768 | | | |

EK BİLGİLER

Analog uyumluluk

| B0/Belirlenen zamanlama | B0/Standart zamanlama | B0/Detaylı zamanlama | B1/Detaylı zamanlama |
|-------------------------|-----------------------|----------------------|----------------------|
| 70Hz'de 720 x 400 | SVGA: | Doğal zamanlama: | 60Hz'de 1366 x 768 |
| 60Hz'de 640 x 480 | 120Hz'de 800 x 600 | XGA: | |
| 67Hz'de 640 x 480 | 120Hz'de 1024 x 768 | 60Hz'de 1024 x 768 | |
| 72Hz'de 640 x 480 | 60Hz'de 1280 x 800 | WXGA: | |
| 75Hz'de 640 x 480 | 60Hz'de 1280 x 1024 | 60Hz'de 1280 x 800; | |
| 56Hz'de 800 x 600 | 60Hz'de 1680 x 1050 | 60Hz'de 1280 x 720 | |
| 60Hz'de 800 x 600 | 60Hz'de 1280 x 720 | 1080p: | |
| 72Hz'de 800 x 600 | 120Hz'de 1280 x 720 | 60Hz'de 1920 x 1080 | |
| 75Hz'de 800 x 600 | 60Hz'de 1600 x 1200 | WUXGA: | |
| 75Hz'de 832 x 624 | XGA/WXGA: | 60Hz'de 1920 x 1200 | |
| 60Hz'de 1024 x 768 | 120Hz'de 800 x 600 | | |
| 70Hz'de 1024 x 768 | 60Hz'de 1440 x 900 | | |
| 75Hz'de 1024 x 768 | 120Hz'de 1024 x 768 | | |
| 75Hz'de 1280 x 1024 | 60Hz'de 1280 x 800 | | |
| 75Hz'de 1152 x 870 | 60Hz'de 1280 x 1024 | | |
| | 60Hz'de 1680 x 1050 | | |
| | 60Hz'de 1280 x 720 | | |
| | 120Hz'de 1280 x 720 | | |
| | 60Hz'de 1600 x 1200 | | |
| | 1080p/WUXGA: | | |
| | 60Hz'de 1280 x 720 | | |
| | 60Hz'de 1280 x 800 | | |
| | 60Hz'de 1280 x 1024 | | |
| | 60Hz'de 1400 x 1050 | | |
| | 60Hz'de 1600 x 1200 | | |
| | 60Hz'de 1280 x 768 | | |
| | 60Hz'de 1440 x 900 | | |
| | 120Hz'de 1280 x 720 | | |
| | 120Hz'de 1024 x 768 | | |

EK BİLGİLER

Gerçek 3 boyut video uyumluluğu

| Giriş çözünürlükleri | HDMI 1.4a 3B Giriş | Giriş zamanlaması | | |
|----------------------|--------------------|----------------------|---|---------------|
| | | 50Hz'de 1280 x 720P | Üst ve Alt | |
| | | 60Hz'de 1280 x 720P | Üst ve Alt | |
| | | 50Hz'de 1280 x 720P | Çerçeve paketi | |
| | | 60Hz'de 1280 x 720P | Çerçeve paketi | |
| | | 50Hz'de 1920 x 1080i | Yan Yana (Yarım) | |
| | | 60Hz'de 1920 x 1080i | Yan Yana (Yarım) | |
| | | 24Hz'de 1920 x 1080P | Üst ve Alt | |
| | | 24Hz'de 1920 x 1080P | Çerçeve paketi | |
| | HDMI 1.3 | 50Hz'de 1920 x 1080i | Yan Yana (Yarım) | SBS modu açık |
| 60Hz'de 1920 x 1080i | | | | |
| 50Hz'de 1280 x 720P | | | | |
| 60Hz'de 1280 x 720P | | | | |
| 60Hz'de 800 x 600 | | | | |
| 60Hz'de 1024 x 768 | | | | |
| 60Hz'de 1280 x 800 | | | | |
| 50Hz'de 1920 x 1080i | | Üst ve Alt | TAB modu açık | |
| 60Hz'de 1920 x 1080i | | | | |
| 50Hz'de 1280 x 720P | | | | |
| 60Hz'de 1280 x 720P | | | | |
| 60Hz'de 800 x 600 | | | | |
| 60Hz'de 1024 x 768 | | | | |
| 60Hz'de 1280 x 800 | | | | |
| 480i | | HQFS | 3 boyut biçimi Sıralı çerçeve şeklindedir | |

Not:

- Üç boyut girişi 1080p@24Hz şeklindeyse, DMD, üç boyut moduyla katlar durumunda tekrar çalmalıdır.
- Optoma tarafından hiçbir patent ücreti yoksa NVIDIA 3DTV Play desteği.
- 1080i@25Hz ve 720p@50Hz, 100Hz değerinde, 1080p@24Hz, 144Hz değerinde, diğer 3B zamanlamaları 120Hz değerinde çalışacaktır.

EK BİLGİLER

Görüntü boyutu ve yansıtma mesafesi

1080P

| İstenen Görüntü Boyutu | | | | | | Yansıtma Mesafesi (C) | | | |
|------------------------|-----|----------|--------|-----------|--------|-----------------------|-------|------|-------|
| Köşeden köşeye | | Genişlik | | Yükseklik | | Geniş | | Uzak | |
| m | inç | m | inç | m | inç | m | fit | m | fit |
| 0,91 | 36 | 0,80 | 31,38 | 0,45 | 17,65 | 1,1 | 3,66 | 1,8 | 5,86 |
| 1,02 | 40 | 0,89 | 34,86 | 0,50 | 19,61 | 1,2 | 4,07 | 2,0 | 6,51 |
| 1,27 | 50 | 1,11 | 43,58 | 0,62 | 24,51 | 1,5 | 5,08 | 2,5 | 8,13 |
| 1,52 | 60 | 1,33 | 52,29 | 0,75 | 29,42 | 1,9 | 6,10 | 3,0 | 9,76 |
| 1,78 | 70 | 1,55 | 61,01 | 0,87 | 34,32 | 2,2 | 7,12 | 3,5 | 11,39 |
| 2,03 | 80 | 1,77 | 69,73 | 1,00 | 39,22 | 2,5 | 8,13 | 4,0 | 13,02 |
| 2,29 | 90 | 1,99 | 78,44 | 1,12 | 44,12 | 2,8 | 9,15 | 4,5 | 14,64 |
| 2,54 | 100 | 2,21 | 87,16 | 1,25 | 49,03 | 3,1 | 10,17 | 5,0 | 16,27 |
| 3,05 | 120 | 2,66 | 104,59 | 1,49 | 58,83 | 3,7 | 12,20 | 6,0 | 19,52 |
| 3,81 | 150 | 3,32 | 130,74 | 1,87 | 73,54 | 4,6 | 15,25 | 7,4 | 24,40 |
| 4,57 | 180 | 3,98 | 156,88 | 2,24 | 88,25 | 5,6 | 18,30 | 8,9 | 29,28 |
| 5,08 | 200 | 4,43 | 174,32 | 2,49 | 98,05 | 6,2 | 20,34 | 9,9 | 32,54 |
| 6,35 | 250 | 5,53 | 217,89 | 3,11 | 122,57 | 7,7 | 25,42 | / | / |
| 7,62 | 300 | 6,64 | 261,47 | 3,74 | 147,08 | 9,3 | 30,51 | / | / |

| Mercek Kaydırma Aralığı | | | | | |
|---|------------------------|---------------------------|--|--------------------------|------------------|
| Projektör merceği merkezi görüntünün üstüne | | | | Görüntü Kaydırma Aralığı | |
| Dikey + (En fazla) (A) | Dikey - (En az) (B) | Dikey Kaydırma Aralığı | Herhangi bir Yatay konumdaki dikey aralık | Yatay + (Sağ) | Yatay - (Sol) |
| cm | cm | cm | cm | cm | cm |
| 53,2 | 46,4 | 6,7 | YOK | 0 | 0 |
| 59,1 | 51,6 | 7,5 | YOK | 0 | 0 |
| 73,8 | 64,5 | 9,3 | YOK | 0 | 0 |
| 88,6 | 77,4 | 11,2 | YOK | 0 | 0 |
| 103,4 | 90,3 | 13,1 | YOK | 0 | 0 |
| 118,2 | 103,2 | 14,9 | YOK | 0 | 0 |
| 132,9 | 116,1 | 16,8 | YOK | 0 | 0 |
| 147,7 | 129,0 | 18,7 | YOK | 0 | 0 |
| 177,2 | 154,8 | 22,4 | YOK | 0 | 0 |
| 221,5 | 193,5 | 28,0 | YOK | 0 | 0 |
| 265,8 | 232,2 | 33,6 | YOK | 0 | 0 |
| 295,4 | 258,0 | 37,4 | YOK | 0 | 0 |
| 369,2 | 322,5 | 46,7 | YOK | 0 | 0 |
| 443,1 | 387,0 | 56,0 | YOK | 0 | 0 |

EK BİLGİLER

WUXGA

| İstenen Görüntü Boyutu | | | | | | Yansıtma Mesafesi (C) | | | |
|------------------------|-----|----------|--------|-----------|--------|-----------------------|-------|------|-------|
| Köşeden köşeye | | Genişlik | | Yükseklik | | Geniş | | Uzak | |
| m | inç | m | inç | m | inç | m | fit | m | fit |
| 0,91 | 36 | 0,78 | 30,53 | 0,48 | 19,08 | 1,1 | 3,56 | 1,7 | 5,70 |
| 1,02 | 40 | 0,86 | 33,92 | 0,54 | 21,20 | 1,2 | 3,96 | 1,9 | 6,33 |
| 1,27 | 50 | 1,08 | 42,40 | 0,67 | 26,50 | 1,5 | 4,95 | 2,4 | 7,91 |
| 1,52 | 60 | 1,29 | 50,88 | 0,81 | 31,80 | 1,8 | 5,94 | 2,9 | 9,50 |
| 1,78 | 70 | 1,51 | 59,36 | 0,94 | 37,10 | 2,1 | 6,93 | 3,4 | 11,08 |
| 2,03 | 80 | 1,72 | 67,84 | 1,08 | 42,40 | 2,4 | 7,91 | 3,9 | 12,66 |
| 2,29 | 90 | 1,94 | 76,32 | 1,21 | 47,70 | 2,7 | 8,90 | 4,3 | 14,25 |
| 2,54 | 100 | 2,15 | 84,80 | 1,35 | 53,00 | 3,0 | 9,89 | 4,8 | 15,83 |
| 3,05 | 120 | 2,58 | 101,76 | 1,62 | 63,60 | 3,6 | 11,87 | 5,8 | 19,00 |
| 3,81 | 150 | 3,23 | 127,20 | 2,02 | 79,50 | 4,5 | 14,84 | 7,2 | 23,74 |
| 4,57 | 180 | 3,88 | 152,64 | 2,42 | 95,40 | 5,4 | 17,81 | 8,7 | 28,49 |
| 5,08 | 200 | 4,31 | 169,60 | 2,69 | 106,00 | 6,0 | 19,79 | 9,6 | 31,66 |
| 6,35 | 250 | 5,38 | 212,00 | 3,37 | 132,50 | 7,5 | 24,73 | / | / |
| 7,62 | 300 | 6,46 | 254,40 | 4,04 | 159,00 | 9,0 | 29,68 | / | / |

| Mercek Kaydırma Aralığı | | | | | |
|---|------------------------|---------------------------|--|--------------------------|---------|
| Projektör merceği merkezi görüntünün üstüne | | | | Görüntü Kaydırma Aralığı | |
| Dikey + (En fazla) (A) | Dikey - (En az) (B) | Dikey Kaydırma Aralığı | Herhangi bir Yatay konumdaki dikey aralık | Yatay + | Yatay - |
| cm | cm | | | (Sağ) | (Sol) |
| cm | cm | cm | cm | cm | cm |
| 51,9 | 47,5 | 4,4 | YOK | 0 | 0 |
| 57,6 | 52,8 | 4,8 | YOK | 0 | 0 |
| 72,0 | 66,0 | 6,1 | YOK | 0 | 0 |
| 86,4 | 79,2 | 7,3 | YOK | 0 | 0 |
| 100,8 | 92,3 | 8,5 | YOK | 0 | 0 |
| 115,2 | 105,5 | 9,7 | YOK | 0 | 0 |
| 129,6 | 118,7 | 10,9 | YOK | 0 | 0 |
| 144,0 | 131,9 | 12,1 | YOK | 0 | 0 |
| 172,9 | 158,3 | 14,5 | YOK | 0 | 0 |
| 216,1 | 197,9 | 18,2 | YOK | 0 | 0 |
| 259,3 | 237,5 | 21,8 | YOK | 0 | 0 |
| 288,1 | 263,9 | 24,2 | YOK | 0 | 0 |
| 360,1 | 329,8 | 30,3 | YOK | 0 | 0 |
| 432,1 | 395,8 | 36,3 | YOK | 0 | 0 |

EK BİLGİLER

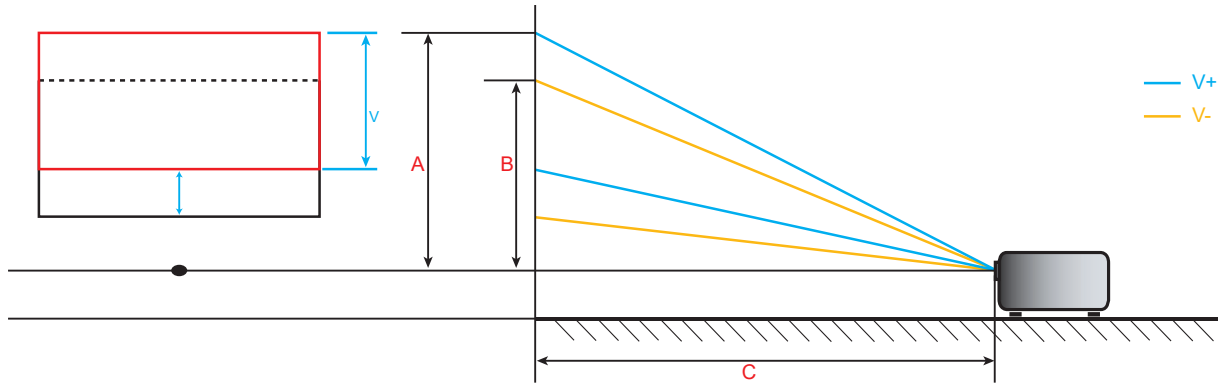

EK BİLGİLER

Projektör boyutları ve tavana montaj kurulumu

1. Projektörünüze hasarı önlemek için, lütfen Optoma tavana montajı kullanın.
2. Üçüncü şahıs tavana montaj kiti kullanmak isterseniz, lütfen projektörü monte etmek için kullanılan vidaların aşağıdaki spesifikasyonları karşıladığından emin olun:
 - Vida tipi: M6*10
 - Minimum vida uzunluğu: 10mm

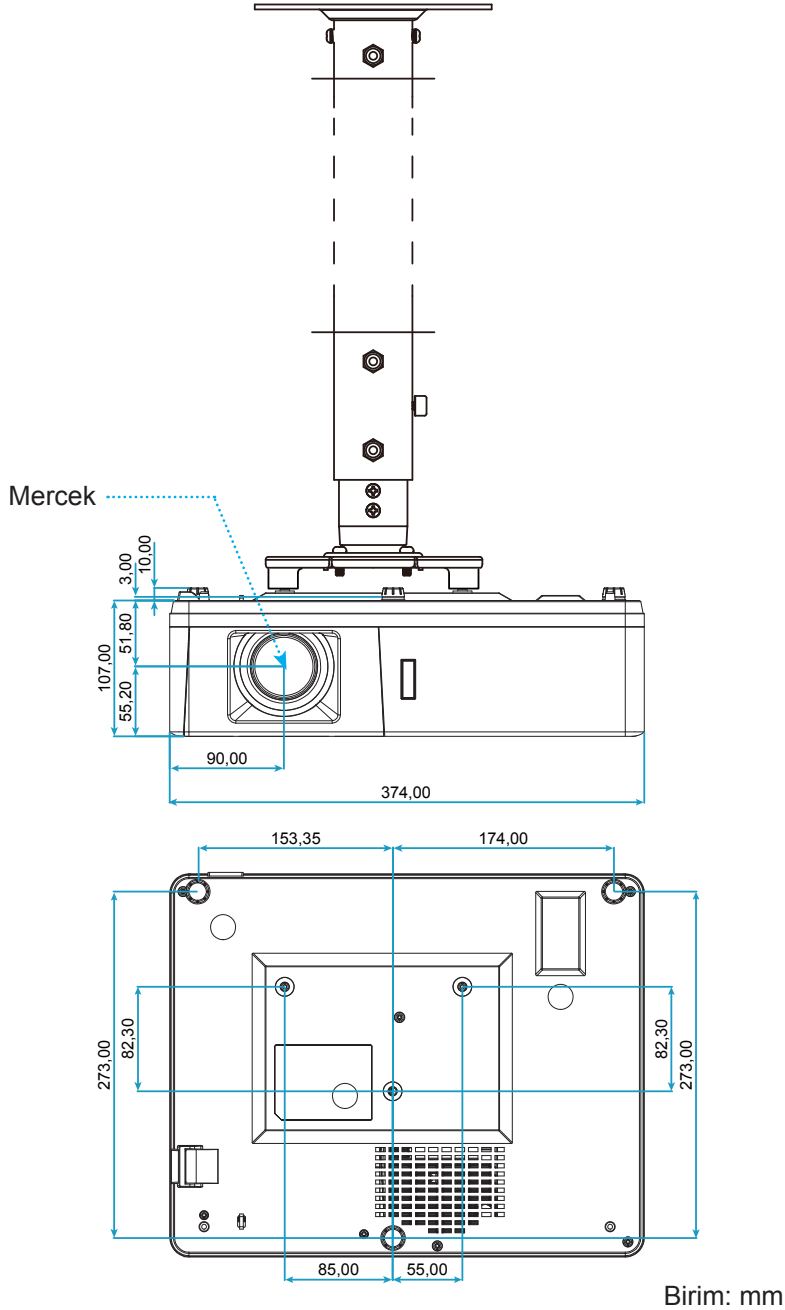

Not: Lütfen, hatalı kurulumdan kaynaklanan hasarın garantiyi geçersiz kılacağına dikkat edin.



Uyarı:

- Başka bir şirketten tavana montaj kiti satın alırsanız, lütfen doğru vida boyutu kullandığınızdan emin olun. Vida boyutu montaj plakasının kalınlığına bağlı olarak değişiklik gösterir.
- Tavan ile projektörün altı arasında en az 10 cm boşluk bıraktığınızdan emin olun.
- Projektörü bir ısı kaynağının yanına kurmaktan kaçının.

EK BİLGİLER

Kızılötesi uzaktan kumanda kodları

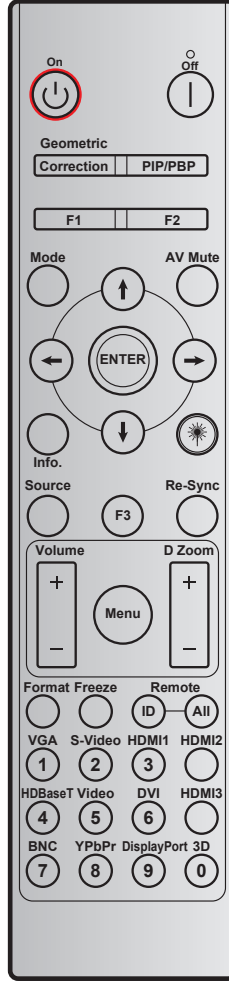

| Anahtar | Yazdırma anahtarı tanımı | Anahtar kodu | | | | Tekrarla |
|--------------------------|--------------------------|--------------|-----------|--------|--------|----------|
| | | BAYT1 | BAYT2 | BAYT3 | BAYT4 | |
| | | müşteri 0 | müşteri 1 | veri 0 | veri 1 | |
| Güç Açık | Açık | 32 | CD | 02 | #BAYT3 | F2 |
| Güç Kapanma | Kapalı | 32 | CD | 2E | #BAYT3 | F2 |
| Geometrik Düzeltme | Geometrik Düzeltme | 32 | CD | 96 | #BAYT3 | F2 |
| PIP/PBP | PIP/PBP | 32 | CD | 78 | #BAYT3 | F2 |
| F1 | F1 | 32 | CD | 26 | #BAYT3 | F2 |
| F2 | F2 | 32 | CD | 27 | #BAYT3 | F2 |
| Mod | Mod | 32 | CD | 95 | #BAYT3 | F2 |
| Dört yön seçim tuşu (↕↔) | Yukarı ok | 32 | CD | C6 | #BAYT3 | F2 |
| | Aşağı ok | 32 | CD | C7 | #BAYT3 | F2 |
| | Sol ok | 32 | CD | C8 | #BAYT3 | F2 |
| | Sağ ok | 32 | CD | C9 | #BAYT3 | F2 |
| Enter | Enter | 32 | CD | C5 | #BAYT3 | F2 |
| AV Sessiz | AV Sessiz | 32 | CD | 03 | #BAYT3 | F2 |
| Bilgi | Bilgi | 32 | CD | 25 | #BAYT3 | F2 |
| Lazer | Lazer | YOK | YOK | YOK | YOK | YOK |

EK BİLGİLER

| Anahtar | Yazdırma anahtarı tanımı | Anahtar kodu | | | | Tekrarla |
|----------------|--------------------------|--------------|-----------|--------|--------|----------|
| | | BAYT1 | BAYT2 | BAYT3 | BAYT4 | |
| | | müşteri 0 | müşteri 1 | veri 0 | veri 1 | |
| Source | Source | 32 | CD | 18 | #BAYT3 | F2 |
| F3 | F3 | 32 | CD | 66 | #BAYT3 | F2 |
| Yeniden-senk | Yeniden-senk | 32 | CD | 04 | #BAYT3 | F2 |
| Ses | Ses + | 32 | CD | 09 | #BAYT3 | F2 |
| | Ses - | 32 | CD | 0C | #BAYT3 | F2 |
| D Zum | D Zum + | 32 | CD | 08 | #BAYT3 | F2 |
| | D Zum - | 32 | CD | 0B | #BAYT3 | F2 |
| Menü | Menü | 32 | CD | 88 | #BAYT3 | F2 |
| Biçim | Biçim | 32 | CD | 15 | #BAYT3 | F2 |
| Dondur | Dondur | 32 | CD | 06 | #BAYT3 | F2 |
| Uzaktan | Uzaktan kumanda kimliği | 3201~ 3299 | | YOK | | |
| | Uzaktan Kumanda Tümü | 32CD | | YOK | | |
| VGA/1 | 1/VGA | 32 | CD | 8E | #BAYT3 | F2 |
| S-Video/2 | 2/S-Video | 32 | CD | 1D | #BAYT3 | F2 |
| HDMI1/3 | 3/HDMI1 | 32 | CD | 16 | #BAYT3 | F2 |
| HDMI2 | HDMI2 | 32 | CD | 9B | #BAYT3 | F2 |
| HDBaseT/4 | 4/HDBaseT | 32 | CD | 70 | #BAYT3 | F2 |
| Video/5 | 5/Video | 32 | CD | 1C | #BAYT3 | F2 |
| DVI/6 | 6/DVI | 32 | CD | 19 | #BAYT3 | F2 |
| HDMI3 | HDMI3 | 32 | CD | 98 | #BAYT3 | F2 |
| BNC/7 | 7/BNC | 32 | CD | 1A | #BAYT3 | F2 |
| YPbPr/8 | 8/YPbPr | 32 | CD | 17 | #BAYT3 | F2 |
| Display Port/9 | 9/DisplayPort | 32 | CD | 9F | #BAYT3 | F2 |
| 3D/0 | 0/3D | 32 | CD | 89 | #BAYT3 | F2 |

EK BİLGİLER

Sorun Giderme

Projektörünüzle ilgili bir sorunla karşılaşırsanız, lütfen aşağıdaki bilgilere bakın. Sorun devam ederse, lütfen yerel satıcınız veya servis merkezi ile irtibat kurun.

Görüntü Sorunları

-  *Ekranında görüntü yok.*

 - Tüm kablolar ve güç bağlantılarının, "Kurulum" bölümünde açıklandığı gibi doğru ve sağlam biçimde takıldığından emin olun.
 - Konnektörlerin pinlerinin bükülmüş veya kırılmış olmadığından emin olun.
 - "Sessiz" özelliğinin açık olmadığından emin olun.
-  *Görüntü odak dışında*

 - Görüntü keskin ve okunabilir olana kadar fokus halkasını saat yönüne veya saat yönünün tersine çevirin. (Lütfen bkz. sayfa 19).
 - Projektör ekranının projektörden gerekli mesafede olduğundan emin olun. (Lütfen 58-60. sayfalara başvurun.)
-  *16:9 DVD başlığını gösterirken görüntü uzatılır*

 - Anamorfik DVD veya 16:9 DVD oynatırken, projektör, en iyi görüntüyü projektörün yan tarafındaki 16:9 biçiminde gösterecektir.
 - LBX biçimindeki DVD başlığını oynatırsanız, lütfen projektör OSD'sindeki biçimi LBX olarak değiştirin.
 - 4:3 biçimindeki DVD başlığını oynatırsanız, lütfen projektör OSD'sindeki biçimi 4:3 olarak değiştirin.
 - Lütfen görüntü biçimini DVD oynatıcınızdaki 16:9 (geniş) en/boy oranı tipi olarak ayarlayın.
-  *Görüntü çok küçük veya çok büyük.*

 - Yansıtılan görüntü boyutunu artırmak veya azaltmak için zum kolunu saat yönüne veya saat yönünün tersine çevirin. (Lütfen bkz. sayfa 19).
 - Projektörü ekrana yaklaştırın veya uzaklaştırın.
 - Projektör panelindeki "Menü" düğmesine basıp "Ekran → Aspect Ratio" ögesine gidin. Farklı ayarlar deneyin.
-  *Görüntü kenarları eğirdir:*

 - Mümkünse, projektörü ekrana ortalanacak şekilde ve ekranın alt kısmının altına gelecek şekilde yeniden konumlandırın.
-  *Görüntü ters çevrilmiştir*

 - Ekran menüsünden "Ayar → Projeksiyon" ögesini seçin ve projeksiyon yönünü ayarlayın.

EK BİLGİLER

Diğer Sorunlar

-  *Projektör, tüm kontrollere yanıt vermeyi durdurur*
- Mümkünse, projektörü kapatın, daha sonra güç kablosunu sökün ve gücü yeniden bağlamadan önce en az 20 saniye bekleyin.

Uzaktan Kumanda Sorunları

-  *Uzaktan kumanda çalışmazsa*
- Uzaktan kumandanın çalışma açısının, projektör üzerindeki kızılötesi alıcısına $\pm 30^\circ$ içinde olduğunu kontrol edin.
 - Uzaktan kumanda ile projektör arasında herhangi bir engel olmadığından emin olun. Projektörün 12 m (39,4 ft) dahiline kadar taşıyın.
 - Pillerin doğru biçimde takıldığından emin olun.
 - Bitmişse pilleri değiştirin.

EK BİLGİLER

Uyarı göstergeleri

Uyarı göstergeleri (aşağıya bakın) yandığında veya yanıp söndüğünde projektör otomatik olarak kapanacaktır:

- "Lamba" LED göstergesi kırmızı renkte yanar ve "Güç" göstergesi kırmızı renkte yanıp sönerse.
- "Sıcaklık" LED göstergesi kırmızı renkte yanar ve "Güç" göstergesi kırmızı renkte yanıp sönerse. Bu, projektörün aşırı ısındığını gösterir. Normal koşullar altında, projektör tekrar açılabilir.
- "Sıcaklık" LED göstergesi kırmızı renkte yanıp söner ve "Güç" göstergesi kırmızı renkte yanıp sönerse.

Güç kablosunu projektörden çıkarıp 30 saniye bekleyin ve tekrar deneyin. Uyarı göstergesi yanarsa veya yanıp sönerse, yardım için lütfen en yakın servis merkeziyle iletişime geçin.

LED Işıklı Mesajlar

| Mesaj | Güç LED'i | | Sıcaklık-LED'i | Lamba LED'i |
|------------------------------------|---------------|---|----------------|---------------|
| | (Kırmızı) | (Mavi) | (Kırmızı) | (Kırmızı) |
| Bekleme durumu (Giriş güç kablosu) | Sürekli yanma | | | |
| Güç açma (Uyarı) | | Yanıp sönüyor (0,5 sn kapalı / 0,5 sn açık) | | |
| Güç açık ve Lamba yanıyor | | Sürekli yanma | | |
| Güç Kapanma (Soğutma) | | Yanıp sönüyor (0,5 sn kapalı / 0,5 sn açık) Soğutma fanı kapandığında sabit kırmızı ışığa döner. | | |
| Çabuk Geri Dönme (100 saniye) | | Yanıp sönüyor (0,25 sn kapalı / 0,25 sn açık) | | |
| Hata (Lamba arızası) | Yanıp sönüyor | | | Sürekli yanma |
| Hata (Fan arızası) | Yanıp sönüyor | | Yanıp sönüyor | |
| Hata (Aşırı Sıcaklık) | Yanıp sönüyor | | Sürekli yanma | |

- Güç kapalı:

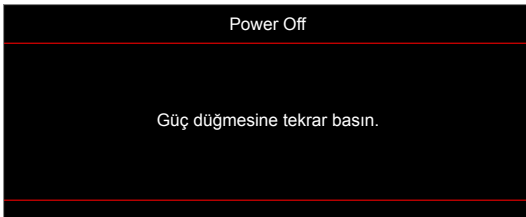

- Sıcaklık uyarısı:

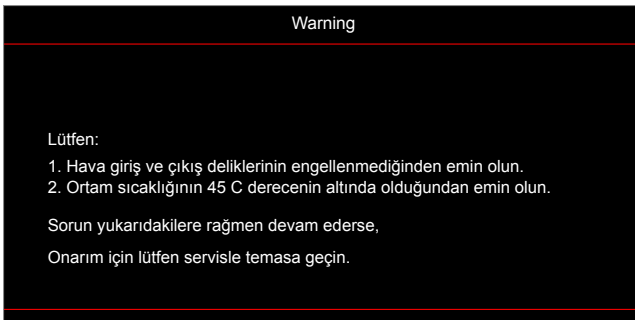

EK BİLGİLER

Teknik Özellikler

| Optik | Açıklama |
|--------------------------|---|
| En fazla çözünürlük | 1920x1200@60Hz(RB) |
| Yerel çözünürlük | <ul style="list-style-type: none">1080pWUXGA |
| Mercek | Elle yakınlaştırma ve odak |
| Görüntü boyutu (köşegen) | <ul style="list-style-type: none">1080p: 26,2"~301,1"WUXGA: 27"~309" |
| Yansıtma mesafesi | 1,3m~9,4 m (en uygun duruma getirilmiş @1,873 m ile fokus aralığı) |

| Elektrik | Açıklama |
|----------------------|---|
| Girişler | <ul style="list-style-type: none">HDMI 1.4aHDMI 2.0b/MHL 2.2VGA Giriş (VGA Giriş 2 konektörü, yalnızca 15 GÇ tipi için)Kompozit (RCA konektörü (Y))Ses Girişi 3,5 mmSes Girişi 3,5 mm, MikrofonlaGüç USB 5V/1,5A için USB Tipi-AS-Video (yalnızca 15 GÇ tipi için) |
| Çıkışlar | <ul style="list-style-type: none">VGA ÇıkışıSes Çıkışı 3,5 mm12V Tetikleyici (yalnızca 15 GÇ tipi için) |
| Control | <ul style="list-style-type: none">Fare için USB Tipi ARS232RJ-45 (web denetimi desteği)HDBaseT için RJ-45 (yalnızca 15 GÇ tipi için) |
| Renk yeniden üretimi | 1073,4 Milyon renk |
| Tarama hızı | <ul style="list-style-type: none">Yatay tarama hızı: 15,375~91,146 KHzDikey Tarama hızı: 50~85 Hz (3 boyut özellikli projektör için 120 Hz) |
| Yerleşik hoparlör | Evet, 10 W |
| Güç gereksinimi | 100 - 240 V ±%10, AC 50/60 Hz |
| Giriş akımı | 3,8A |

| Mekanik | Açıklama |
|-------------------|---|
| Kurulum yönü | Ön, Arka, Tavan - üst, Arka - üst |
| Boyutlar | <ul style="list-style-type: none">374,0 mm (G) x 302 mm (D) x 107 mm (Y) (ayaklar olmadan)374,0 mm (G) x 302 mm (D) x 117 mm (Y) (ayaklarla) |
| Ağırlık | ±0,5 kg |
| Çevresel koşullar | 5 ~ 40°C'de çalışma , %10 ila 85 nem (yoğuşmayan) |

Not: Tüm teknik özellikler, bildirim yapılmaksızın değiştirilmeye tabidir.

EK BİLGİLER

Optoma küresel ofisleri

Servis veya destek için lütfen yerel ofisiniz ile irtibat kurun.

ABD

47697 Westinghouse Drive,
Fremont, CA 94539, USA
www.optomausa.com

☎ 888-289-6786
📠 510-897-8601
✉ services@optoma.com

Kanada

47697 Westinghouse Drive,
Fremont, CA 94539, USA
www.optomausa.com

☎ 888-289-6786
📠 510-897-8601
✉ services@optoma.com

Latin Amerika

47697 Westinghouse Drive,
Fremont, CA 94539, USA
www.optomausa.com

☎ 888-289-6786
📠 510-897-8601
✉ services@optoma.com

Avrupa

Unit 1, Network 41, Bourne End Mills
Hemel Hempstead, Herts,
HP1 2UJ, United Kingdom
www.optoma.eu
Servis Tel : +44 (0)1923 691865

☎ +44 (0) 1923 691 800
📠 +44 (0) 1923 691 888
✉ service@tsc-europe.com

Benelux BV

Randstad 22-123
1316 BW Almere
The Netherlands
www.optoma.nl

☎ +31 (0) 36 820 0252
📠 +31 (0) 36 548 9052

Fransa

Bâtiment E
81-83 avenue Edouard Vaillant
92100 Boulogne Billancourt, France

☎ +33 1 41 46 12 20
📠 +33 1 41 46 94 35
✉ savoptoma@optoma.fr

İspanya

C/ José Hierro, 36 Of. 1C
28522 Rivas VaciaMadrid,
Spain

☎ +34 91 499 06 06
📠 +34 91 670 08 32

Almanya

Wiesenstrasse 21 W
D40549 Düsseldorf,
Germany

☎ +49 (0) 211 506 6670
📠 +49 (0) 211 506 66799
✉ info@optoma.de

İskandinavya

Lerpeveien 25
3040 Drammen
Norway

☎ +47 32 98 89 90
📠 +47 32 98 89 99
✉ info@optoma.no

PO.BOX 9515
3038 Drammen
Norway

Kore

WOOMI TECH.CO.,LTD.
4F, Minu Bldg.33-14, Kangnam-Ku,
Seoul,135-815, KOREA
korea.optoma.com

☎ +82+2+34430004
📠 +82+2+34430005

Japonya

東京都足立区綾瀬3-25-18
株式会社オーエス
コンタクトセンター: 0120-380-495

✉ info@os-worldwide.com
www.os-worldwide.com

Tayvan

12F., No.213, Sec. 3, Beixin Rd.,
Xindian Dist., New Taipei City 231,
Taiwan, R.O.C.
www.optoma.com.tw

☎ +886-2-8911-8600
📠 +886-2-8911-6550
✉ services@optoma.com.tw
asia.optoma.com

Hong Kong

Unit A, 27/F Dragon Centre,
79 Wing Hong Street,
Cheung Sha Wan,
Kowloon, Hong Kong

☎ +852-2396-8968
📠 +852-2370-1222
www.optoma.com.hk

Çin

5F, No. 1205, Kaixuan Rd.,
Changning District
Shanghai, 200052, China

☎ +86-21-62947376
📠 +86-21-62947375
www.optoma.com.cn



P/N:36.7D901G001-A