

پروژکتور DLP®

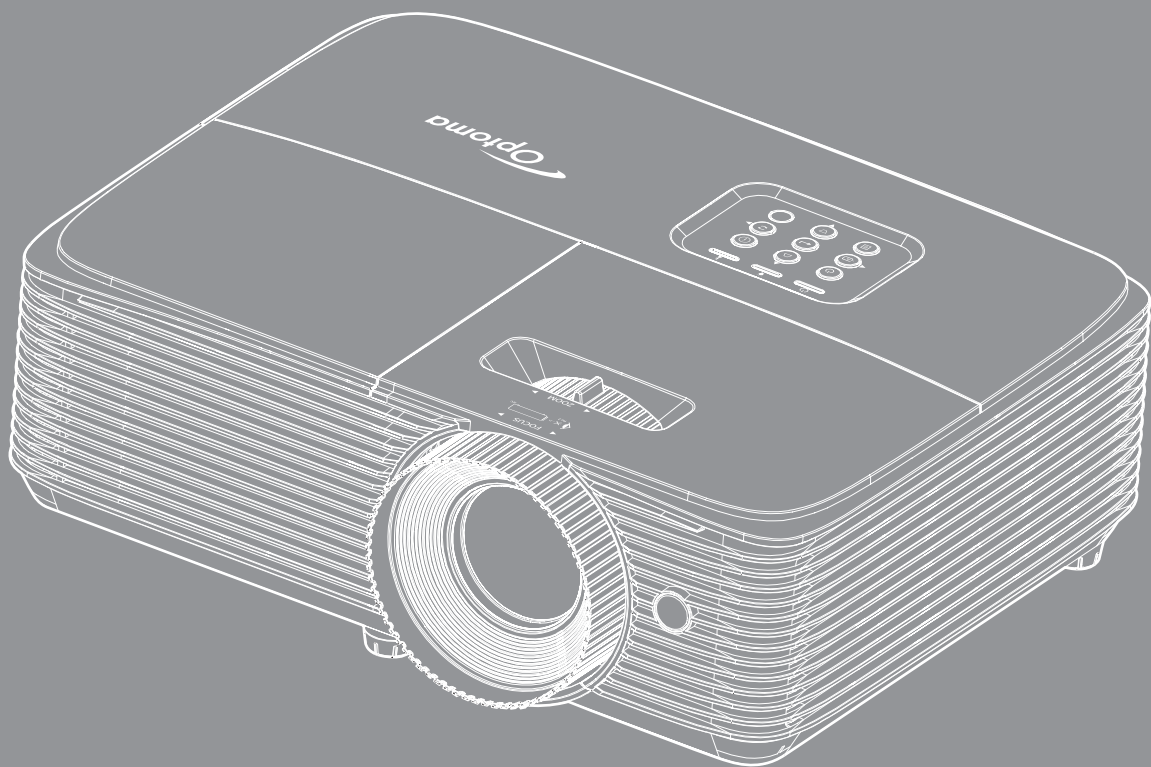

۴ ایمنی

۴	دستورالعمل های ایمنی مهم
۵	اطلاعات ایمنی سه بعدی
۶	حق تکثیر
۶	سلب مسئولیت
۶	به رسمیت شناختن علامت تجاری
۷	FCC
۷	اعلامیه تطابق برای کشورهای اروپایی
۷	WEEE

۸ مقدمه

۸	نمای کلی جعبه محصول
۸	لوازم جانبی های استاندارد
۸	لوازم جانبی های اختیاری
۹	نمای کلی محصول
۱۰	اتصالات
۱۲	صفحه کلید
۱۳	کنترل از راه دور ۱
۱۴	کنترل از راه دور ۲
۱۵	کنترل از راه دور ۳
۱۶	کنترل از راه دور ۴

۱۷ نصب و راه اندازی

۱۷	نصب پروژکتور
۲۳	تنظیم تصویر پخش شده

۲۶ استفاده از پروژکتور

۲۶	روشن/خاموش کردن پروژکتور
۲۷	انتخاب یک منبع ورودی
۲۸	پیمایش و ویژگی های منو
۲۹	درخت منوی OSD (مدل های XGA، SVGA، و WXGA)
۳۷	نمایش منوی تنظیمات تصویر
۳۹	نمایش منوی سه بعدی
۴۰	نمایش منوی نسبت ابعادی
۴۲	نمایش منوی ماسک لبه
۴۲	نمایش منوی زوم
۴۲	نمایش منوی جابجایی تصویر
۴۲	منوی انحراف تصویر را نمایش دهید
۴۳	منوی قطع صدا
۴۳	منوی بلندی صدا
۴۴	منوی تنظیم پخش
۴۴	منوی تنظیم نوع صفحه
۴۴	منوی تنظیمات لامپ



۴۴ منوی تنظیمات فیلتر
۴۴ منوی تنظیمات برق
۴۵ منوی امنیت تنظیمات
۴۶ منوی تنظیمات <i>HDMI link</i>
۴۶ منوی تنظیم الگوی آزمایشی
۴۶ منوی تنظیمات راه دور
۴۷ منوی تنظیم شناسه بخش
۴۷ منوی گزینه های تنظیم
۴۸ منوی تنظیم بازنشانی
۴۸ منوی اطلاعات

۴۹ تعمیر و نگهداری

۴۹ تعویض لامپ
۵۱ نصب و تمیز کردن فیلتر گرد و خاک

۵۲ اطلاعات بیشتر

۵۲ رزولوشن های سازگار
۵۵ اندازه تصویر و فاصله پخش
۵۷ ابعاد پروژکتور و نصب دستگاه در سقف
۵۸ کدهای کنترل از راه دور <i>IR 1</i>
۶۰ کدهای کنترل از راه دور <i>IR 2</i>
۶۲ کدهای کنترل از راه دور <i>IR 3</i>
۶۴ کدهای کنترل از راه دور <i>IR 4</i>
۶۶ عیب یابی
۶۸ نشانگر هشدار
۷۰ مشخصات
۷۱ دفتر بین المللی <i>Optoma</i>

<p>علامت صاعقه با یک پیکان در نوک که درون مثلث متساوی الاضلاع قرار دارد، برای این است که به کاربر اخطار دهد "ولتاژ خطرناک" بدون عایق درون محفظه دستگاه موجود است و قدرت آن به اندازه ای است که خطر برق گرفتگی برای فرد ایجاد نماید.</p>	
<p>علامت تعجب درون مثلث متساوی الاضلاع نشان دهنده اخطار به کاربر در مورد وجود دستورالعمل های مهمی برای کارکرد و نگهداری (سرویس) در دفترچه های همراه دستگاه است.</p>	

لطفاً تمامی هشدارها، اقدامات احتیاطی و اصول نگهداری پیشنهاد شده در این دفترچه راهنمای کاربر را دنبال کنید.

دستورالعمل های ایمنی مهم



با تابش نور RG2 تداخل نداشته باشد.

مانند هر منبع نور دیگری، با تابش مستقیم نور IEC 62471-5:2015 RG2 تداخل نداشته باشد.

جلوی شکاف های تهویه دستگاه را نگیرید. برای اطمینان از عملکرد صحیح پروژکتور و برای محافظت در برابر گرم شدن بیش از حد دستگاه، توصیه می شود پروژکتور را در محلی نصب کنید که تهویه و گردش هوا در آن مسدود نباشد. به عنوان مثال، پروژکتور را روی میز شلوغ، مبل، تخت خواب و غیره قرار ندهید. پروژکتور را درون فضای بسته ای همچون قفسه کتاب یا کابینت که جریان هوا در آن گردش ندارد، نگذارید.

برای کاهش احتمال بروز آتش سوزی با برق گرفتگی، پروژکتور را در معرض باران یا رطوبت قرار ندهید. دستگاه را در نزدیکی منابع گرمایی همچون رادیاتورها، بخاری ها، فر یا هر وسیله دیگری همچون آمپلی فایر که از خود حرارت تولید می کند، نصب نکنید.

اجازه ندهید اشیاء یا مایعات وارد پروژکتور شوند. آنها می توانند با نقاط دارای ولتاژ بالا تماس پیدا کرده و با برقراری اتصال کوتاه باعث بروز آتش سوزی یا شوک الکتریکی شوند.

تحت شرایط زیر استفاده نکنید:

– در محیط های شدیداً گرم، سرد یا شرجی.

(i) اطمینان یابید که دمای محیط مابین ۵ - ۴۰ درجه سلسیوس باشد

(ii) رطوبت نسبی، میزان ۱۰٪ ~ ۸۵٪ است

– در محیط های دارای گرد و خاک بیش از حد.

– نزدیک هر وسیله ای که میدان مغناطیسی قوی تولید می کند.

– در معرض تابش مستقیم آفتاب.

در مکان هایی که ممکن است گازهای قابل اشتعال یا گازهای منفجره در جو وجود داشته باشد، از پروژکتور استفاده نکنید. لامپ موجود در داخل پروژکتور در طول عملیات بسیار داغ می شود و ممکن است گازها مشتعل شده و منجر به آتش سوزی شود.

در صورتی که دستگاه در قسمت بدنه آسیب دیده یا صدمه دیده است، از آن استفاده نکنید. آسیب یا صدمه به دستگاه شامل موارد زیر است (اما به آنها محدود نمی شود):

– دستگاه افتاده باشد.

– سیم برق یا دوشاخه صدمه دیده باشد.

– روی پروژکتور مایعات ریخته باشد.

– پروژکتور در معرض باران یا رطوبت بوده است.

– شبی به درون پروژکتور افتاده است یا چیزی درون آن شل شده است.

پروژکتور را روی یک سطح بی ثبات قرار ندهید. ممکن است پروژکتور از روی سطح بیافتد و منجر به آسیب شود یا ممکن است پروژکتور آسیب ببیند.

جلوی نوری را که در هنگام عملیات از لنزهای پروژکتور بیرون می آیند، مسدود نکنید. این نور به شیء حرارت خواهد داد و ممکن است ذوب شده، موجب سوختگی یا آتش سوزی شود.

- لطفاً پروژکتور را باز یا قطعات آن را پیاده نکنید، زیرا ممکن است باعث بروز برق گرفتگی شود.
 - سعی نکنید خودتان دستگاه را سرویس کنید. باز کردن یا برداشتن پوشش دستگاه ممکن است شما را در معرض ولتاژ خطرناک یا خطرات دیگر قرار دهد. پیش از ارسال دستگاه برای تعمیر، لطفاً با Optoma تماس بگیرید.
 - برای مشاهده علایم مربوط به ایمنی، بدنه دستگاه را ببینید.
 - دستگاه را تنها پرسنل تعمیرات مناسب باید تعمیر کنند.
 - تنها از ضمایم/لوازم فرعی تعیین شده توسط تولید کننده استفاده کنید.
 - در طول عملیات به طور مستقیم به لنزهای پروژکتور نگاه نکنید. نور درخشان ممکن است به چشمان شما آسیب وارد کند.
 - لطفاً در هنگام تعویض لامپ، اجازه دهید تا پروژکتور خنک شود. دستورالعمل‌های موجود در صفحه‌های ۴۹-۵۰ را دنبال کنید.
 - این پروژکتور خود می‌تواند طول عمر مفید لامپ را تشخیص دهد. لطفاً در صورت مشاهده پیام‌های هشدار، حتماً لامپ را تعویض نمایید.
 - پس از تعویض مادول لامپ، عملکرد "تنظیم مجدد لامپ" را از طریق منوی "تنظیمات > تنظیمات لامپ" موجود بر روی صفحه نمایشگر اجرا و تنظیم کنید.
 - در هنگام خاموش کردن پروژکتور، لطفاً دقت کنید که چرخه خنک‌سازی پیش از قطع برق تکمیل شده باشد. ۹۰ ثانیه به پروژکتور فرصت دهید تا خنک شود.
 - هنگامی که لامپ به پایان عمر مفید خود نزدیک می‌شود، پیام "عمر مفید لامپ تمام شده است." بر روی صفحه نشان داده می‌شود. برای تعویض لامپ، لطفاً هرچه سریع‌تر با فروشنده یا مرکز خدمات محلی خود تماس بگیرید.
 - پیش از تمیز کردن دستگاه، آن را خاموش کرده و دوشاخه را از برق بکشید.
 - برای تمیز کردن قسمت نمایشگر، از یک پارچه نرم و مایع شستشوی ضعیف استفاده کنید. از پاک‌کننده‌های ساینده، موم یا حلال‌ها برای تمیز کردن دستگاه استفاده نکنید.
 - اگر از دستگاه برای مدت طولانی استفاده نمی‌کنید، آن را از برق بکشید.
- ملاحظه:** با به پایان رسیدن طول عمر مفید لامپ، تا زمانیکه لامپ تعویض نگردد، پروژکتور روشن نمی‌شود. برای تعویض لامپ، دستورالعمل عنوان شده در بخش "تعویض لامپ" در صفحات ۴۹-۵۰ را دنبال کنید.
- پروژکتور را در مکان‌هایی که احتمال لرزش یا برق گرفتگی در آنجا وجود دارد، نصب نکنید.
 - با دست برهنه لنزها را لمس نکنید.
 - قبل از نگهداری، باتری/بارتی‌ها را از کنترل از راه دور بیرون بیاورید. اگر باتری/باتری‌ها برای مدت طولانی در کنترل از راه دور باقی بمانند، ممکن است نشت کنند.
 - در مکان‌هایی که ممکن است دود ناشی از نفت یا سیگار در آنجا وجود داشته باشد از پروژکتور استفاده نکنید یا پروژکتور را نگهداری نکنید، زیرا ممکن است اثر منفی روی کیفیت عملکرد پروژکتور بگذارد.
 - لطفاً دستورالعمل نصب و راه‌اندازی صحیح پروژکتور را رعایت کنید زیرا نصب غیر استاندارد می‌تواند بر عملکرد پروژکتور تأثیر بگذارد.
 - از یک نوار قدرت و یا محافظ نوسان استفاده کنید. زیرا قطع یا افت جریان برق می‌تواند دستگاه‌ها را خراب کند.

اطلاعات ایمنی سه بعدی

لطفاً قبل از اینکه شما یا کودک شما از قابلیت‌های سه بعدی استفاده کنید، تمام هشدارها و اقدامات احتیاطی توصیه شده را رعایت نمایید.

هشدار

کودکان و نوجوانان ممکن است بیشتر در معرض مشکلات سلامت در ارتباط با مشاهده سه بعدی قرار بگیرند و باید در هنگام مشاهده این تصاویر، تحت کنترل دقیق باشند.

هشدار در مورد بیماری صرع حساس به نور و سایر خطرهای سلامت

- ممکن است برخی از مشاهده‌کنندگان هنگامی که در برابر تصاویر چشمک‌زن یا نورهای موجود در برخی از تصاویر پروژکتور را بازی‌های ویدیویی قرار می‌گیرند، دچار حمله صرع یا حمله قلبی شوند. اگر به بیماری صرع یا حملات قلبی دچار شده‌اید یا سابقه چنین مواردی در خانواده شما وجود دارد، لطفاً قبل از استفاده از عملکرد سه بعدی با پزشک متخصص خود تماس بگیرید.
- حتی افرادی که شخصاً یا در خانواده خود دچار بیماری صرع یا حمله قلبی نشده‌اند، ممکن است در برخی از شرایط نامشخص دچار صرع حساس به نور شوند.
- زنان باردار، افراد مسن، افرادی که از مشکلات حاد پزشکی رنج می‌برند یا کسانی که دچار بیخوابی هستند یا اینکه الکل مصرف کرده‌اند، نباید از عملکرد ۳ بعدی این دستگاه استفاده کنند.

- در صورتی که با هر کدام از علائم زیر روبرو شدید، فوراً مشاهده تصاویر سه بعدی را متوقف کرده و با یک پزشک متخصص مشورت کنید: (۱) انحراف در دید؛ (۲) سردرد خفیف؛ (۳) سرگیجه؛ (۴) حرکات غیرارادی مانند حرکت چشم یا گرفتگی عضلات؛ (۵) سردرگمی؛ (۶) حالت تهوع؛ (۷) از دست دادن هوشیاری؛ (۸) استفراغ؛ (۹) دل درد؛ و/یا (۱۰) فراموش کردن جهت. ممکن است کودکان و نوجوانان بیشتر در معرض چنین علائمی باشند. والدین باید مراقب فرزندان خود باشند و از آنها بپرسند که آیا دچار چنین علائمی شده اند یا خیر.
- همچنین مشاهده تصاویر سه بعدی ممکن است سبب ایجاد مشکل در دفع، تأثیر بر آگاهی، کشش چشم و یا کم شدن ثبات در هنگام نشستن شود. توصیه می شود که کاربران چندین بار نفس عمیق بکشند تا احتمال بروز چنین مشکلاتی کم شود. اگر در چشمان خود آثار خستگی یا خشکی مشاهده می کنید یا اگر علائم بالا را مشاهده کردید، فوراً استفاده از دستگاه را متوقف کرده و حداقل تا سی دقیقه پس از بروز این علائم، مجدداً از دستگاه استفاده نکنید.
- مشاهده سه بعدی در حالی که در فاصله بسیار نزدیکی به دستگاه هستید و برای مدت زمان طولانی، می تواند بر بینایی شما تأثیر بگذارد. فاصله مناسب برای مشاهده باید حداقل سه برابر اندازه صفحه باشد. توصیه می شود که چشمان شما در هنگام مشاهده با صفحه هم تراز باشد.
- مشاهده تصاویر سه بعدی در حالی که عینک سه بعدی زده اید برای مدت زمان طولانی، می تواند سبب ایجاد سردرد و خستگی شود. اگر دچار خستگی، سردرد یا سرگیجه هستید، مشاهده تصاویر سه بعدی را متوقف کرده و استراحت کنید.
- از به کار بردن عینک های سه بعدی برای هر هدفی بجز مشاهده تصاویر سه بعدی خودداری کنید.
- پوشیدن عینک های سه بعدی برای انجام کارهای دیگر (بعنوان عینک معمولی، عینک ضدآفتاب، عینک محافظ و دیگر موارد) ممکن است از لحاظ فیزیکی خطرناک باشد و بینایی شما را تضعیف کند.
- مشاهده تصاویر سه بعدی می تواند در بعضی از مشاهده کنندگان سبب ایجاد انحراف در بینایی شود. همچنین، پروژکتور سه بعدی خود را در نزدیکی دیوار، کابل، بالکن یا دیگر اجسامی که ممکن است دور آن پیچیده شود، به آن برخورد کند، زمین بیفتد یا بشکند، قرار ندهید.

حق تکثیر

این نشریه، از جمله تمام عکس ها، تصاویر و نرم افزار، تحت حفاظت قوانین حق تکثیر بین المللی قرار دارد، و تمام حقوق آن محفوظ است. این راهنما، یا هر یک از مطالب مندرج در آن، را نمی توان بدون اخذ رضایت کتبی از نویسنده تکثیر کرد.

© حق تکثیر ۲۰۱۸

سلب مسئولیت

اطلاعات موجود در این سند می تواند بدون اطلاع قبلی تغییر کند. سازنده هیچگونه مسئولیتی در قبال ارائه یا تضمین محتویات آن بر عهده ندارد و به ویژه از هر گونه ضمانت ضمنی تجاری بودن یا تناسب آن با یک هدف خاص سلب مسئولیت می کند. سازنده از حق تجدید نظر این نشریه و اعمال تغییرات گاه به گاه در محتویات آن برخوردار است بدون اینکه ملزم باشد افراد را از چنین تجدیدنظر یا تغییراتی مطلع سازد.

به رسمیت شناختن علامت تجاری

Kensington یک علامت تجاری ثبت شده آمریکا برای شرکت برند ACCO با ثبت مجاز و برنامه های در حال بررسی در سایر کشورها در سراسر جهان می باشد.

HDMI، HDMI Logo و High-Definition Multimedia Interface، مارک های تجاری یا مارک های تجاری ثبت شده HDMI Licensing LLC در ایالات متحده آمریکا و سایر کشورها هستند.

DLP®، DLP Link و لوگوی DLP علامت تجاری ثبت شده Texas Instruments هستند و BrilliantColor™ علامت تجاری Texas Instruments است. سایر نام های محصول که در این راهنما از آنها استفاده شده است، اموال مالکان مربوطه آنها بوده و شناخته شده هستند.

DARBEE علامت تجاری شرکت Darbee Products است.

این دستگاه تست شده و نتایج نشان داده است که با محدودیت های موجود برای دستگاه های دیجیتالی کلاس B عنوان شده در بخش ۱۵ از قوانین FCC مطابقت دارد. محدودیت های یاد شده برای ایجاد ایمنی مناسب در برابر مداخله زیان بخش برای نصب خانگی وضع شده اند. این دستگاه انرژی فرکانس رادیویی را تولید، استفاده و پخش می کند و در صورتی که طبق دستورالعمل ارائه شده نصب و استفاده نگردد، ممکن است برای دستگاه های رادیویی مداخله زیان بخش تولید کند.

با این حال، ضمانتی وجود ندارد که در صورت نصب درست هم مداخله صورت نگیرد. در صورتی که دستگاه مداخله زیان بخش برای رادیو و تلویزیون تولید کند که می توان آن را با خاموش و روشن کردن مجدد دستگاه مشخص کرد، به کاربر توصیه می شود مداخله را با استفاده از یک یا چند راه حل زیر بر طرف نماید:

- جهت آنتن دستگاه را عوض کنید یا در مکان دیگری قرار دهید.
- فاصله میان دستگاه و دریافت کننده را افزایش دهید.
- دستگاه را به پریزی وصل کنید که مدار آن با مدار پریزی که دریافت کننده به آن متصل است، متفاوت باشد.
- برای راهنمایی با فروشنده با تعمیر کار ماهر رادیو و تلویزیون مشورت کنید.

اخطار: کابل های محافظت شده

که منظور رعایت قوانین FCC، تمامی اتصالات به دستگاههای دیگر باید با استفاده از کابل های محافظت شده صورت گیرد.

احتیاط

ایجاد تغییرات و اصلاحاتی که به تایید شرکت سازنده نرسیده باشد، اختیار کاربر در استفاده از پروژکتور را که بر اساس Federal Communications Commission به او داده شده است، از او سلب می کند.

شرایط استفاده

این دستگاه با بخش ۱۵ قوانین FCC مطابقت دارد. استفاده از دستگاه با پذیرش شرایط زیر امکان پذیر است:

- ۱- دستگاه نباید باعث بروز مداخله زیان بخش شود و
- ۲- این دستگاه باید هر گونه مداخله ای را بپذیرد؛ از جمله مداخله ای که باعث بروز عملکرد ناخوشایند شود.

اخطار: کاربران در کانادا

این دستگاه دیجیتالی کلاس B از قوانین Canadian ICES-003 تبعیت می کند.

Remarque à l'intention des utilisateurs canadiens

Cet appareil numérique de la classe B est conforme a la norme NMB-003 du Canada

اعلامیه تطابق برای کشورهای اروپایی

- دستورالعمل EMC 2014/30/EC (شامل اصلاحات)
- دستورالعمل ولتاژ پایین 2014/35/EC
- دستورالعمل R & TTE 1999/5/EC (در صورتی که دستگاه عملکرد RF دارد)

WEEE

دستورالعمل دفع

برای دور انداختن، دستگاه را به سطل زباله نیندازید. برای به حداقل رساندن آلودگی و محافظت هر چه بیشتر از محیط زیست، لطفاً دستگاه را بازیافت کنید.





نمای کلی جعبه محصول

با دقت بسته بندی را باز کنید و مطمئن شوید که تمام موارد فهرست شده در زیر در قسمت لوازم جانبی استاندارد را دارید. برخی از موارد در قسمت لوازم جانبی اختیاری ممکن است بسته به مدل، مشخصات و منطقه خرید شما موجود نباشند. لطفاً موضوع را با محل خرید خود بررسی کنید. برخی از لوازم جانبی ممکن است در منطقه های مختلف متفاوت باشند.

کارت ضمانت فقط در برخی مناطق خاص عرضه می شود. لطفاً برای دریافت اطلاعات بیشتر، با فروشنده خود تماس بگیرید.

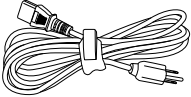
لوازم جانبی های استاندارد

<p> <input type="checkbox"/> راهنمای کاربر* (۱) <input type="checkbox"/> کارت ضمانت* (۲) <input checked="" type="checkbox"/> راهنمای کاربر اولیه </p> <p>اسناد</p>	 <p>سیم برق</p>	 <p>کنترل از راه دور* (۳)</p>	 <p>پروژکتور</p>
--	--	---	---

ملاحظه:

- کنترل از راه دور همراه با باتری عرضه می شود.
- (۱)* برای دسترسی به دفترچه راهنمای کاربر به این وبسایت بروید: www.optoma.com/support/download.
- (۲)* برای اطلاع از وضعیت ضمانت نامه به این وبسایت بروید: www.optoma.com/support/download.
- (۳)* کنترل از راه دور ممکن است در عمل بسته به منطقه متفاوت باشد.

لوازم جانبی های اختیاری

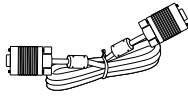
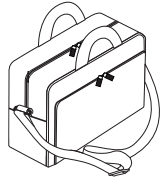
 <p>درپوش عدسی</p>	 <p>کابل VGA</p>	 <p>کیف مخصوص حمل</p>
---	--	--

ملاحظه: بسته به مدل، مشخصات و منطقه، لوازم جانبی های اختیاری متفاوت هستند.

نمای کلی محصول

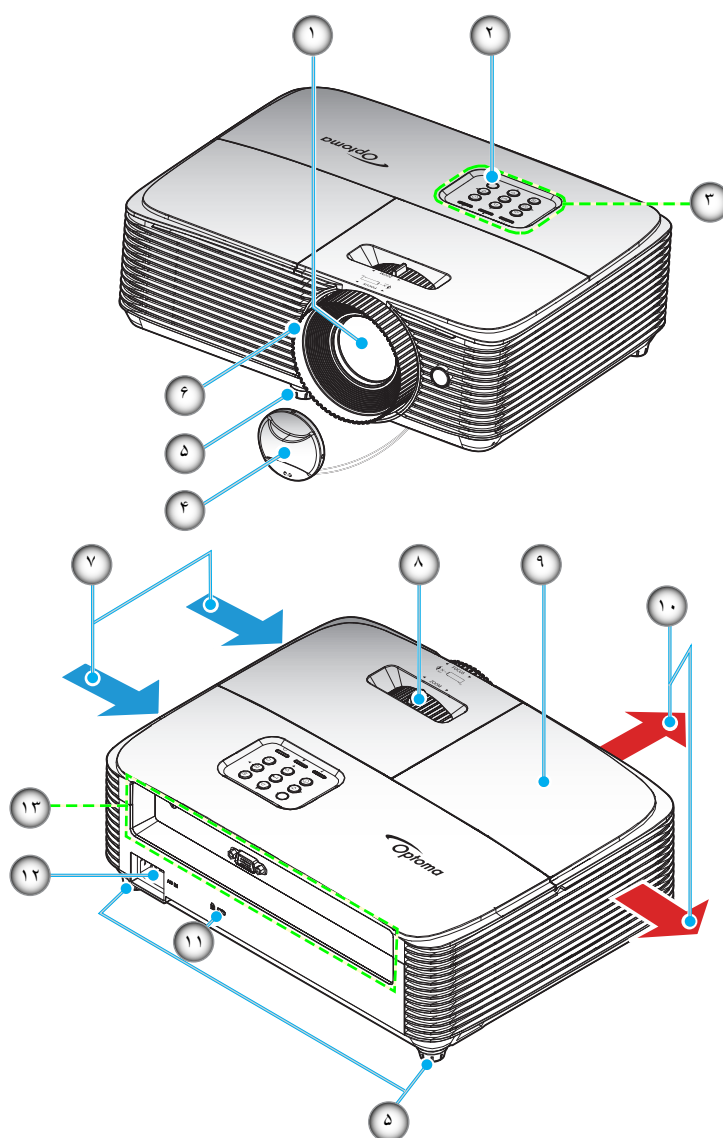

ملاحظه: حداقل فاصله ۲۰ سانتی متر بین برجسب های "ورودی" و "خروجی" در نظر بگیرید.

مورد	عدد	مورد	عدد
اهرم زوم	-۸	عدسی	-۱
روکش لامپ	-۹	گیرنده های مادون قرمز	-۲
تهویه (خروجی)	-۱۰	صفحه کلید	-۳
پورت قفل Kensington™	-۱۱	درپوش عدسی	-۴
محل اتصال برق	-۱۲	پایه تنظیم شیب	-۵
محل اتصالات ورودی/خروجی	-۱۳	کلید چرخان فوکوس	-۶
		تهویه (ورودی)	-۷

SVGA_XGA_WXGA (نوع ۱ (3 IO))

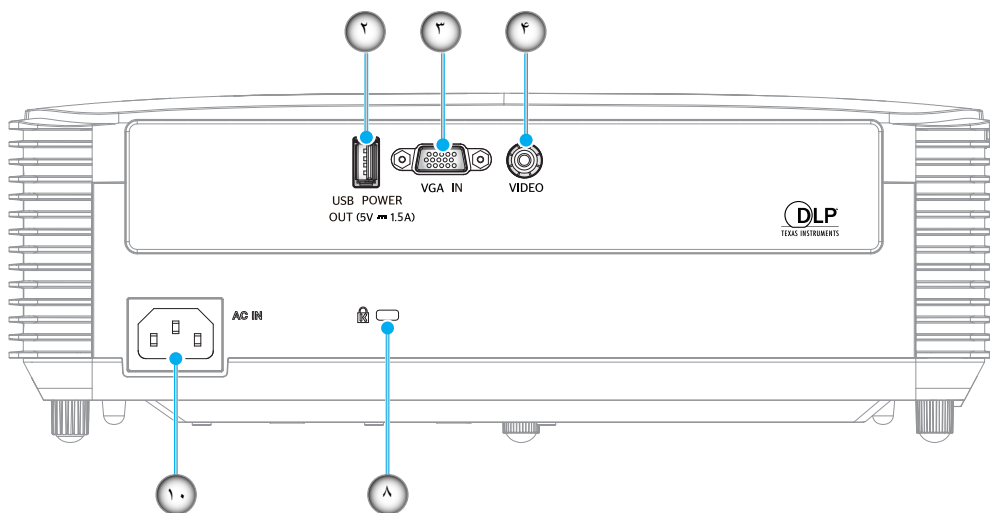

SVGA_XGA_WXGA (نوع ۲ (6 IO))

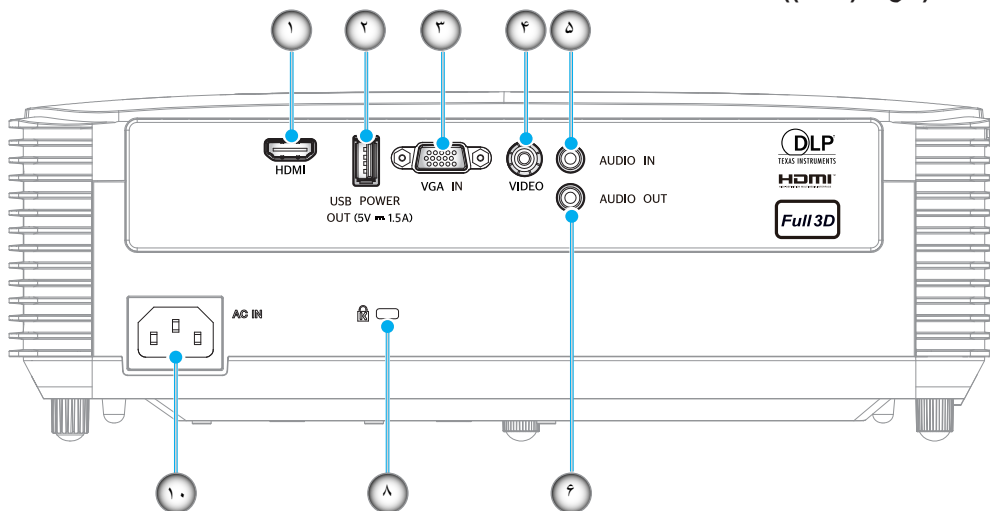

SVGA_XGA_WXGA (نوع ۳ (8 IO))

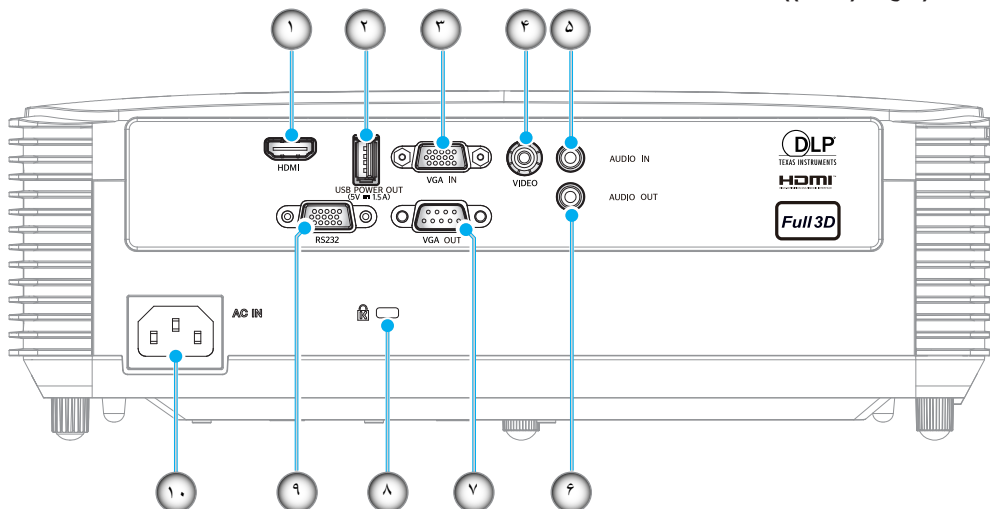

عدد	مورد	نوع ۱ (IO 3)	نوع ۲ (IO 6)	نوع ۳ (IO 8)
۱-	محل اتصال HDMI	N/A	√	√
۲-	رابط خروجی برق USB (۵ ولت = ۱,۵ آمپر) / ماوس / رابط سرویس	√	√	√
۳-	رابط ورودی VGA	√	√	√
۴-	رابط ویدیو	√	√	√
۵-	رابط ورودی صدا	N/A	√	√
۶-	رابط خروجی صدا	N/A	√	√
۷-	رابط خروجی VGA	N/A	N/A	√
۸-	پورت قفل Kensington™	√	√	√
۹-	رابط RS232	N/A	N/A	√
۱۰-	محل اتصال برق	√	√	√

ملاحظه: "√" به این معنی است که این مورد پشتیبانی می شود، "N/A" به این معنی است که این مورد در دسترس نیست.

ملاحظه:

- ماوس از راه دور به کنترل از راه دور مخصوص نیاز دارد.
- I/O به پروژکتور خریداری شده بستگی دارد، لطفاً برای بررسی به محصول مراجعه کنید.

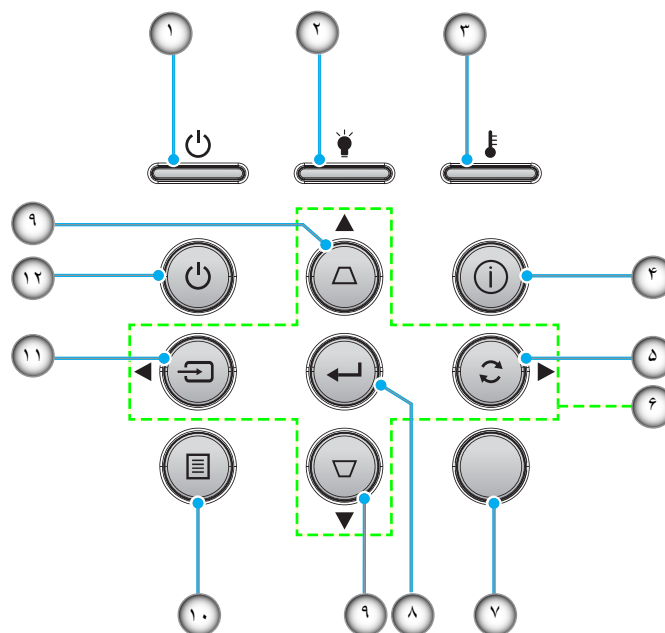

مورد	عدد	مورد	عدد
گیرنده های مادون قرمز	-۷	دیود نوری روشن/آماده بکار	-۱
ورود	-۸	چراغ لامپ	-۲
تنظیم انحراف تصویر	-۹	چراغ درجه حرارت	-۳
فهرست عملکرد دستگاه	-۱۰	اطلاعات	-۴
منبع ورودی تصویر	-۱۱	انطباق مجدد	-۵
برق	۱۲	کلیدهای انتخاب چهارجهتی	-۶

کنترل از راه دور ۱

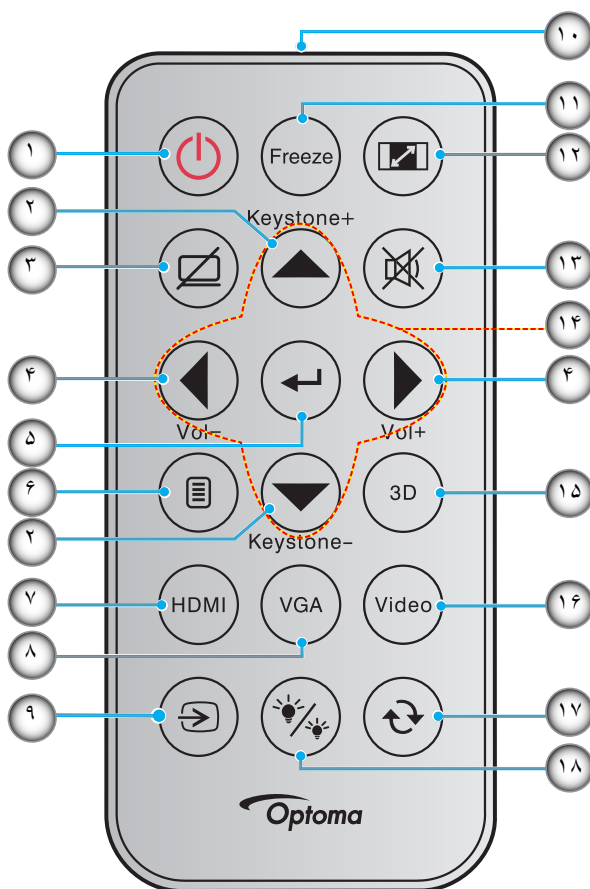

مورد	عدد	مورد	عدد
IR LED نشانگر	-۱۰	روشن/خاموش	-۱
بی حرکت	-۱۱	تنظیم انحراف تصویر +/-	-۲
نسبت ابعاد تصویر	-۱۲	حذف تصویر	-۳
خاموشی صدا	-۱۳	درجه صدا +/-	-۴
کلیدهای انتخاب چهار جهتی	-۱۴	ورود	-۵
سه بعدی	-۱۵	فهرست عملکرد دستگاه	-۶
ویدئو	-۱۶	HDMI	-۷
همگامسازی مجدد	-۱۷	VGA	-۸
انتخاب حالت‌های روشنایی	-۱۸	منبع ورودی تصویر	-۹

ملاحظه:

- کنترل از راه دور ممکن است در عمل بسته به منطقه متفاوت باشد.
- برخی از کلیدها ممکن است برای مدل‌هایی که از این ویژگی‌ها پشتیبانی نمی‌کنند، عملکردی نداشته باشند.
- قبل از استفاده از کنترل از راه دور برای اولین بار، نوار عایق شفاف را بردارید. برای اطلاع از نصب باتری به صفحه ۲۴ مراجعه کنید.

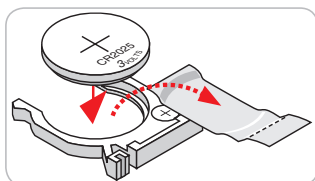

کنترل از راه دور ۲

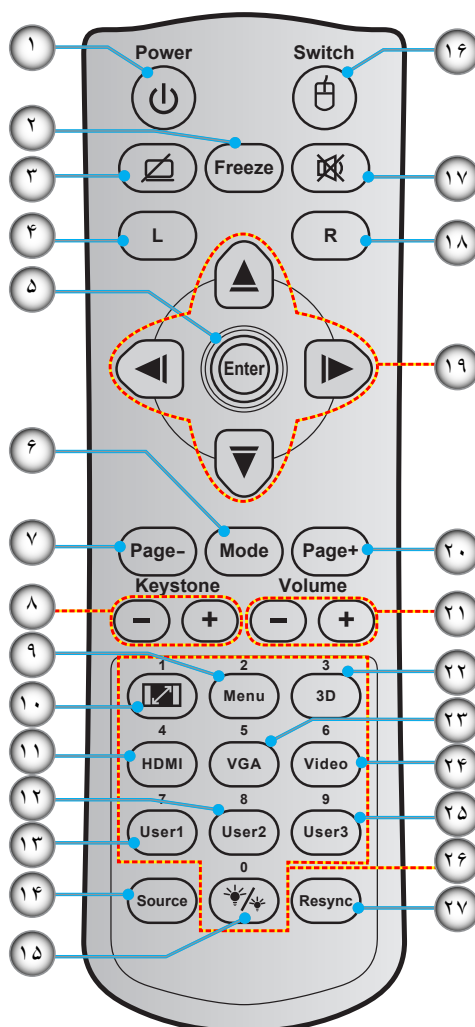

مورد	عدد	مورد	عدد
انتخاب حالتهای روشنایی	-۱۵	روشن/خاموش	-۱
ماوس روشن/خاموش	-۱۶	بی حرکت	-۲
خاموشی صدا	-۱۷	صفحه خالی / قطع صدا	-۳
کلیک راست ماوس	-۱۸	کلیک چپ ماوس	-۴
کلیدهای انتخاب چهار جهتی	-۱۹	ورود	-۵
صفحه +	-۲۰	حالت	-۶
درجه صدا +/-	-۲۱	صفحه -	-۷
منوی سه بعدی روشن/خاموش	-۲۲	+/- انحراف تصویر	-۸
VGA	-۲۳	فهرست عملکرد دستگاه	-۹
ویدئو	-۲۴	نسبت ابعاد تصویر	-۱۰
کاربر ۳	-۲۵	HDMI	-۱۱
صفحه کلید عددی (۰ تا ۹)	-۲۶	کاربر ۲	-۱۲
همگامسازی مجدد	-۲۷	کاربر ۱	-۱۳
		منبع ورودی تصویر	-۱۴

ملاحظه:

کنترل از راه دور ممکن است در عمل بسته به منطقه متفاوت باشد. برخی از کلیدها ممکن است برای مدل هایی که از این ویژگی ها پشتیبانی نمی کنند، عملکردی نداشته باشند.

-
-

کنترل از راه دور ۳

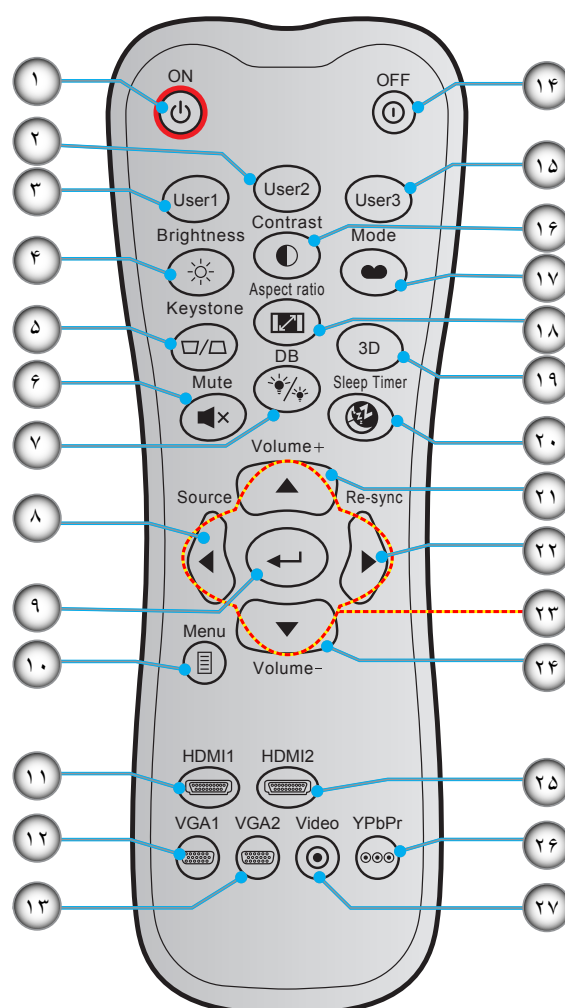

مورد	عدد	مورد	عدد
کاربر ۳	-۱۵	روشن	-۱
کنتراست	-۱۶	کاربر ۲	-۲
انتخاب حالت نمایش	-۱۷	کاربر ۱	-۳
نسبت ابعاد تصویر	-۱۸	شدت روشنایی	-۴
منوی سه بعدی روشن/خاموش	-۱۹	تنظیم انحراف تصویر	-۵
زمان خاموشی	-۲۰	خاموشی صدا	-۶
درجه صدا +	-۲۱	DB (سیاه پویا)	-۷
انطباق مجدد	-۲۲	منبع ورودی تصویر	-۸
کلیدهای انتخاب چهارجهتی	-۲۳	ورود	-۹
درجه صدا -	-۲۴	فهرست عملکرد دستگاه	-۱۰
HDMI2	-۲۵	HDMI1	-۱۱
YPbPr (پشتیبانی نمی شود)	-۲۶	VGA1 (پشتیبانی نمی شود)	-۱۲
ویدیو (پشتیبانی نمی شود)	-۲۷	VGA2 (پشتیبانی نمی شود)	-۱۳
		کلید خاموش کردن دستگاه	-۱۴

ملاحظه:

کنترل از راه دور ممکن است در عمل بسته به منطقه متفاوت باشد. برخی از کلیدها ممکن است برای مدل هایی که از این ویژگی ها پشتیبانی نمی کنند، عملکردی نداشته باشند.

کنترل از راه دور ۴

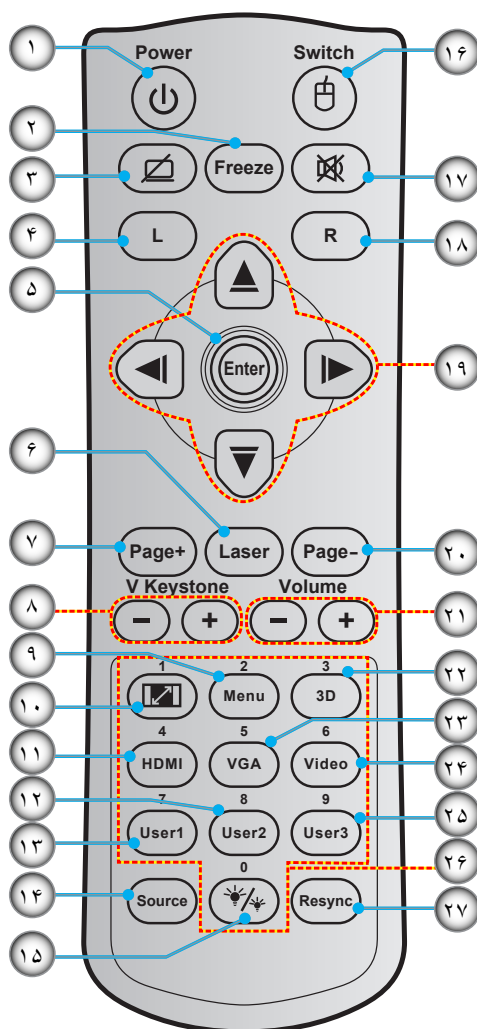

مورد	عدد	مورد	عدد
انتخاب حالتهای روشنایی	-۱۵	روشن/خاموش	-۱
ماوس روشن/خاموش	-۱۶	بی حرکت	-۲
خاموشی صدا	-۱۷	صفحه خالی / قطع صدا	-۳
کلیک راست ماوس	-۱۸	کلیک چپ ماوس	-۴
کلیدهای انتخاب چهارجهتی	-۱۹	ورود	-۵
صفحه -	-۲۰	Laser	-۶
درجه صدا +/-	-۲۱	صفحه +	-۷
منوی سه بعدی روشن/خاموش	-۲۲	تصحیح عمودی تصویر +/-	-۸
VGA	-۲۳	فهرست عملکرد دستگاه	-۹
ویدئو	-۲۴	نسبت ابعاد تصویر	-۱۰
کاربر ۳	-۲۵	HDMI	-۱۱
صفحه کلید عددی (۰ تا ۹)	-۲۶	کاربر ۲	-۱۲
همگامسازی مجدد	-۲۷	کاربر ۱	-۱۳
		منبع ورودی تصویر	-۱۴

ملاحظه:

کنترل از راه دور ممکن است در عمل بسته به منطقه متفاوت باشد. برخی از کلیدها ممکن است برای مدل هایی که از این ویژگی ها پشتیبانی نمی کنند، عملکردی نداشته باشند.

نصب و راه اندازی

نصب پروژکتور

پروژکتور شما طوری طراحی شده است تا در یکی از چهار موقعیت احتمالی نصب شود.

طرح اتاق شما یا اولویت شخصی شما مشخص می شود که کدام محل را برای نصب انتخاب کنید. اندازه و موقعیت صفحه نمایش خود، محل خروجی برق مناسب، و نیز محل و فاصله بین پروژکتور و بقیه تجهیزات خود را در نظر بگیرید.

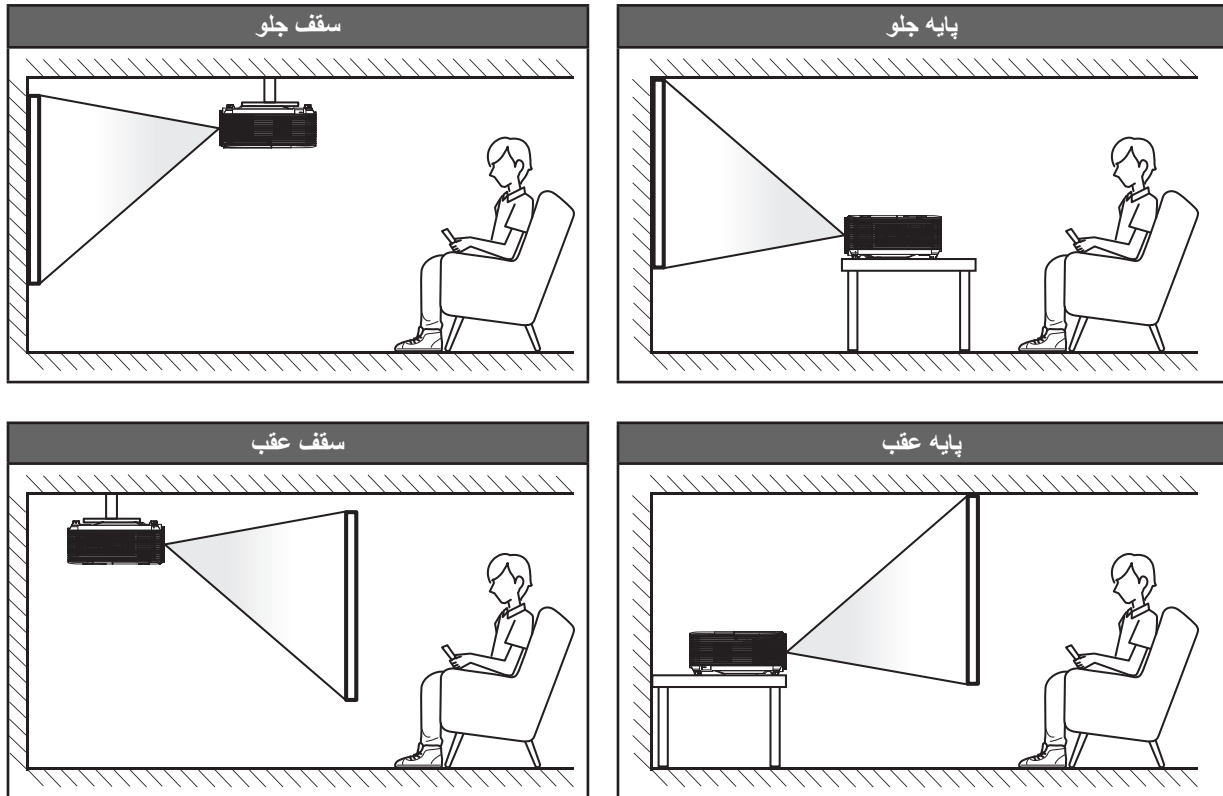

پروژکتور باید به طور صاف روی یک سطح و با زاویه ۹۰ درجه / عمود بر صفحه نمایش قرار گیرد.

- برای نحوه تعیین محل پروژکتور برای اندازه صفحه مشخص شده به جدول فاصله در صفحه های ۵۴-۵۶ مراجعه کنید.
- برای نحوه تعیین اندازه صفحه برای اندازه صفحه مشخص شده به جدول فاصله در صفحه های ۵۴-۵۶ مراجعه کنید.

ملاحظه: هر چقدر فاصله پروژکتور از صفحه نمایش دورتر باشد، اندازه تصویر نمایش داده شده توسط پروژکتور افزایش یافته و به نسبت آن آفست.

هام!

به غیر از نصب بالای پایه یا روی سقف، در جهات دیگر از پروژکتور استفاده نکنید. پروژکتور باید افقی بوده و به سمت جلو/عقب یا چپ/راست خم نشده باشد. اگر در هر جهت دیگری از دستگاه استفاده شود، ضمانت نامه دیگر معتبر نخواهد بود و ممکن است عمر لامپ پروژکتور یا خود پروژکتور کوتاه شود. برای دریافت راهنمایی درباره نصب غیر استاندارد، لطفاً با *Optoma* تماس بگیرید.

نصب و راه اندازی

نکاتی در مورد نصب پروژکتور (SVGA_XGA_WXGA)

• پروژکتور را موقعیت افقی قرار دهید.

زاویه شیب پروژکتور نباید از ۱۵ درجه بیشتر شود و همچنین پروژکتور نباید بجز روی میز و سقف نصب شود، در غیر این صورت عمر لامپ بهطور قابل ملاحظه‌ای کاهش می‌یابد و ممکن است منجر به سایر صدمات غیرقابل پیش‌بینی گردد.



• حداقل ۳۰ سانتی‌متر فاصله در اطراف منفذ خروج هوا در نظر بگیرید.

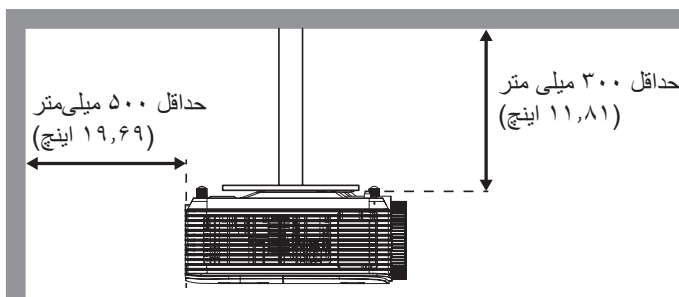
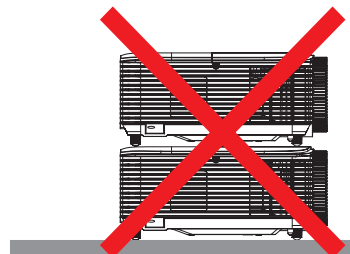
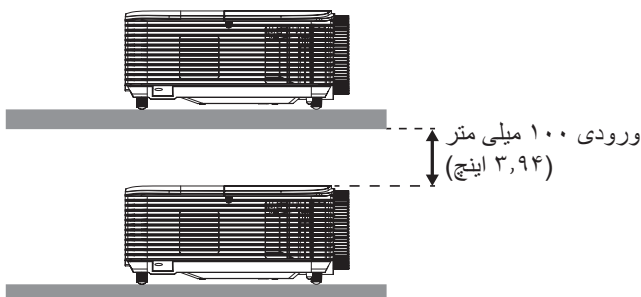
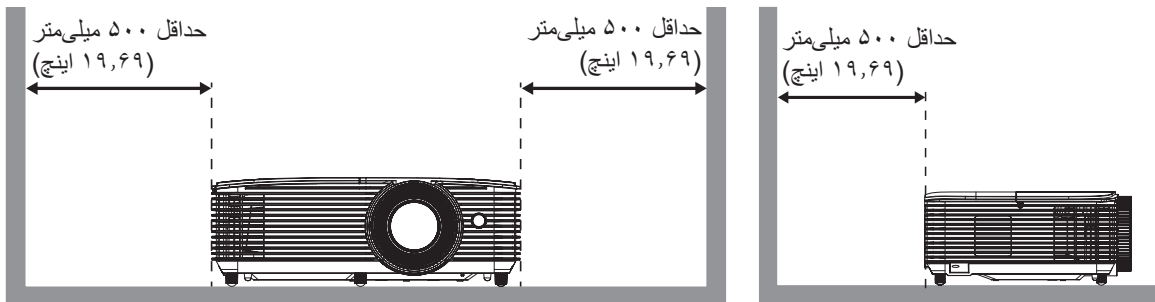

• مطمئن شوید که منافذ ورود هوا، هوای گرم خارج شده از منفذ خروجی را دوباره به داخل نمی‌کشند.

• هنگام استفاده از پروژکتور در محیط بسته، مطمئن شوید که دمای هوای محیط بسته از دمای کاری پروژکتور در هنگام کار تجاوز نکند و منافذ ورود و خروج هوا مسدود نشده باشند.

• همه محوطه‌ها باید ارزیابی گرمایی تایید شده را پشت سر بگذارند تا اطمینان حاصل شود که پروژکتور، هوای خروجی را دوباره به داخل نمی‌کشد، زیرا این کار باعث می‌شود حتی اگر دمای محوطه در محدوده دمای عملیاتی مورد تایید باشد، دستگاه خاموش شود.

نصب و راه اندازی

SVGA_XGA_WXGA (نوع ۱ IO 3)

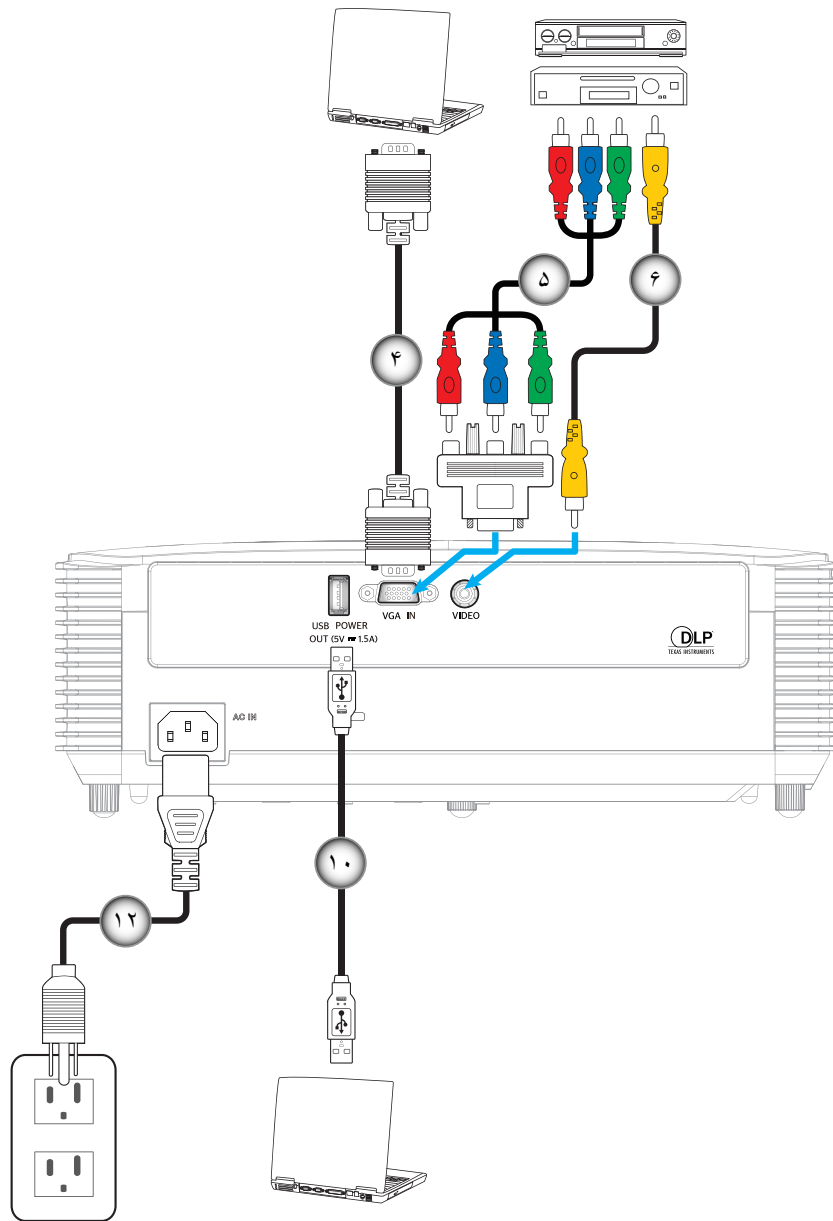

نصب و راه اندازی

SVGA_XGA_WXGA (نوع ۲ IO 6)

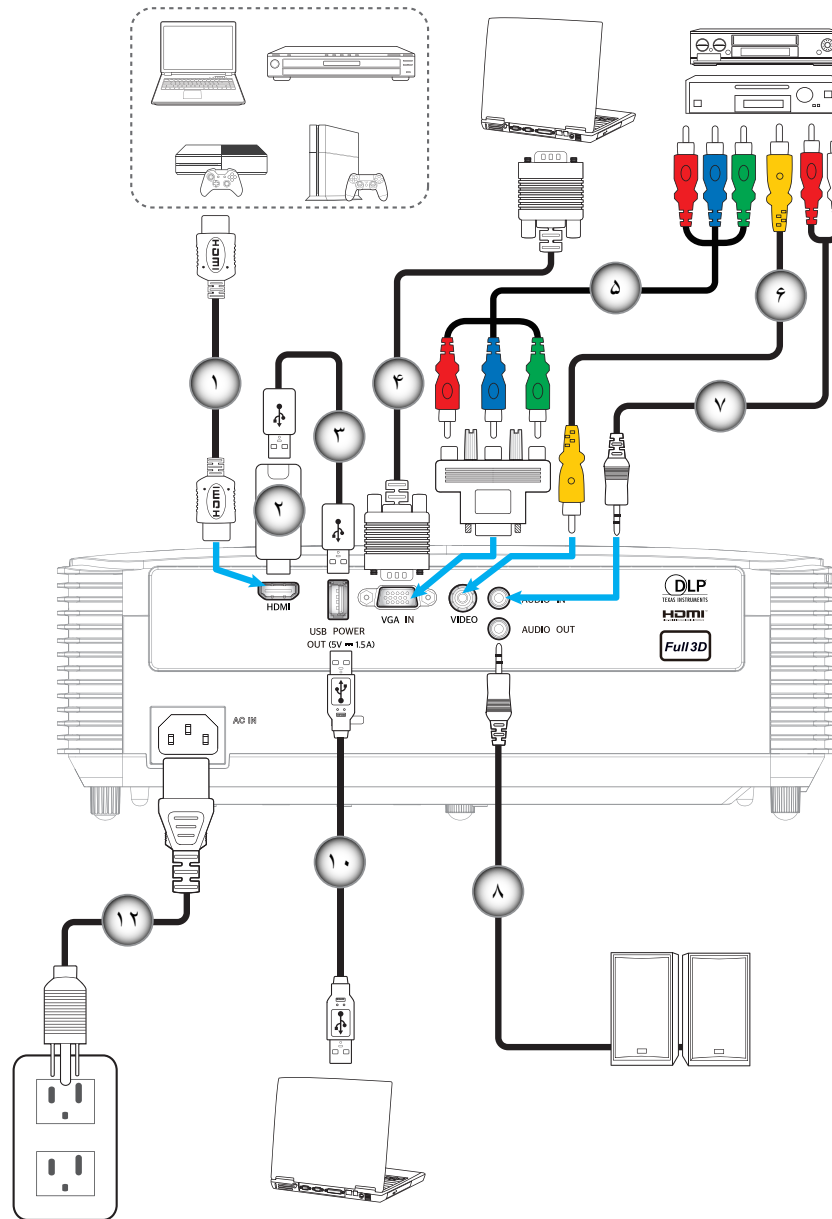

نصب و راه اندازی

SVGA_XGA_WXGA (نوع ۳ IO 8)

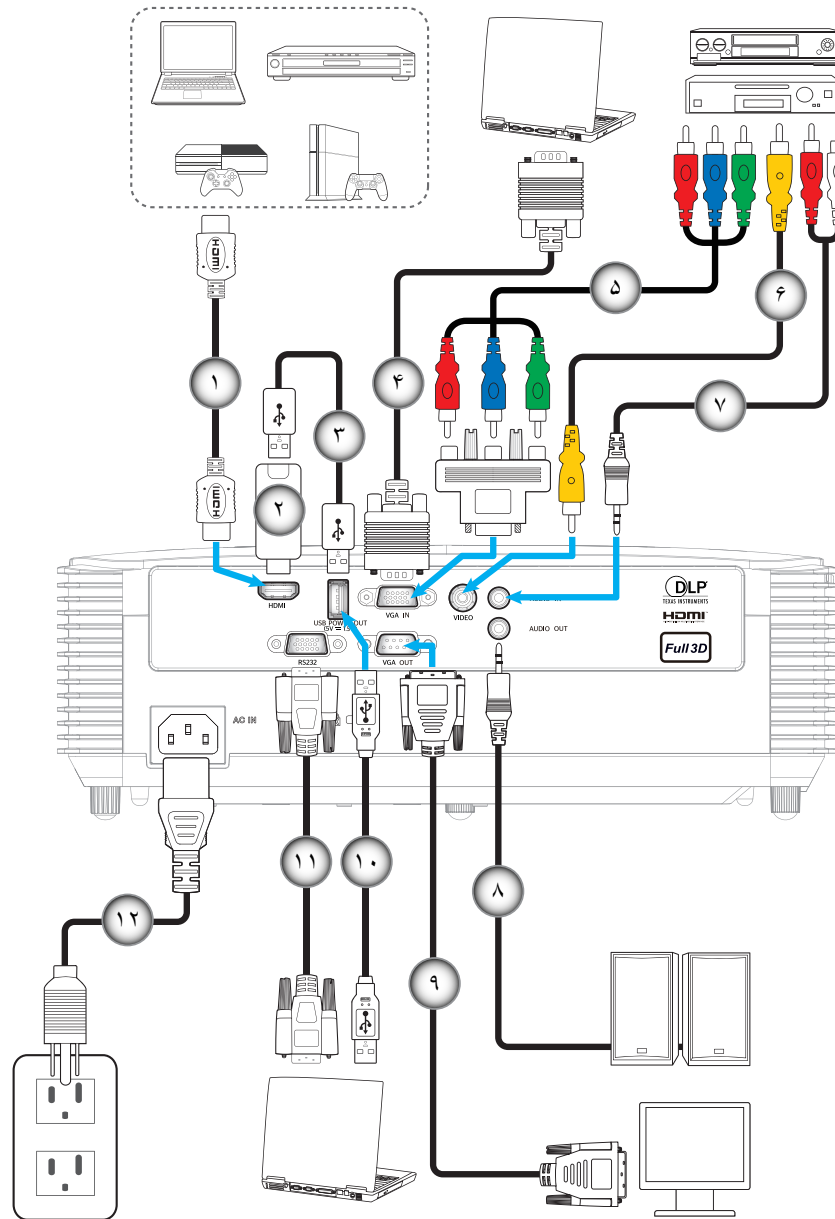

نصب و راه اندازی

عدد	مورد	نوع ۱ (IO 3)	نوع ۲ (IO 6)	نوع ۳ (IO 8)
۱-	کابل HDMI	N/A	√	√
۲-	دسته HDMI	N/A	√	√
۳-	کابل برق USB	N/A	√	√
۴-	کابل ورودی VGA	√	√	√
۵-	کابل مولفه RCA	√	√	√
۶-	سیم ویدیو	√	√	√
۷-	کابل ورودی صدا	N/A	√	√
۸-	کابل خروجی صدا	N/A	√	√
۹-	کابل خروجی VGA	N/A	N/A	√
۱۰-	کابل USB (کنترل ماوس)	√	√	√
۱۱-	کابل RS232	N/A	N/A	√
۱۲-	سیم برق	√	√	√

ملاحظة: "√" به این معنی است که یک مورد پشتیبانی می شود، "N/A" به این معنی است که مورد در دسترس نیست.

نصب و راه اندازی

تنظیم تصویر پخش شده

ارتفاع تصویر

برای تنظیم ارتفاع تصویر، پروژکتور با پایه بالا برنده مجهز است.

- ۱ پایه قابل تنظیم که می خواهید تغییر دهید، در قسمت زیر پروژکتور پیدا کنید.
- ۲ پایه قابل تنظیم را در جهت عقربه های ساعت یا خلاف آن بچرخانید تا پروژکتور بالا یا پایین برود.

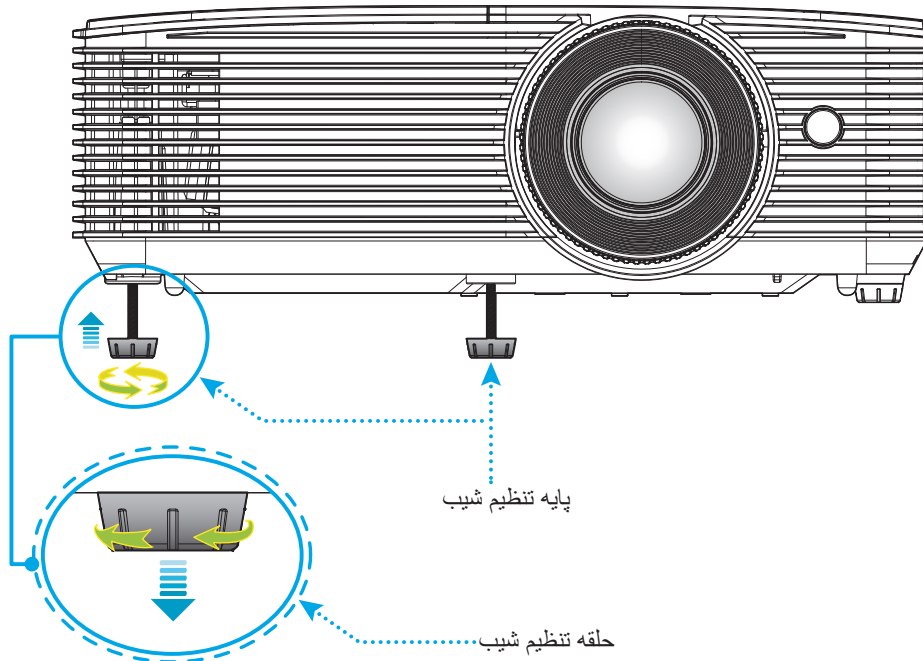

بزرگنمایی و فوکوس

- برای تنظیم اندازه تصویر، اهرم بزرگنمایی را در جهت عقربه های ساعت یا خلاف آن بچرخانید تا اندازه تصویر نمایش داده شده توسط پروژکتور افزایش یا کاهش یابد.
- برای تنظیم فوکوس، حلقه فوکوس را در جهت عقربه های ساعت یا خلاف آن بچرخانید تا زمانی که تصویر واضح و خوانا شود.

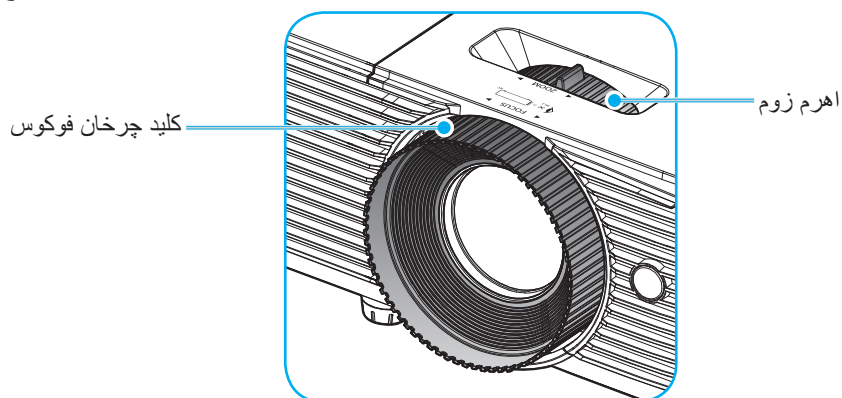

ملاحظه: پروژکتور در یک فاصله ۱۱ تا ۱۲ متری (مثل های XGA، SVGA، و WXGA) فوکوس می کند.

نصب و راه اندازی

نصب / تعویض باتری ها

۱- محکم فشار دهید و روکش باتری را بلغزانید تا باز شود.

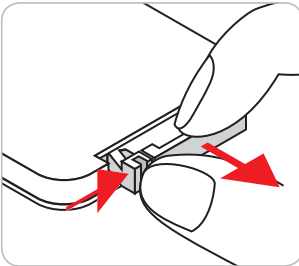

۲- باتری جدید را در قسمت مربوطه بگذارید. باتری قدیمی را بیرون بیاورید و باتری جدید را به جای آن بگذارید (CR2025). بررسی کنید سمت دارای علامت "+" به طرف بالا باشد.

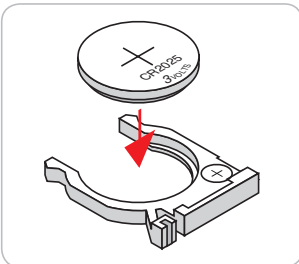

۳- درپوش را در جای خود بگذارید.

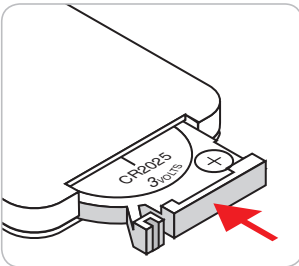

احتیاط: برای اطمینان از عملکرد صحیح، لطفاً موارد احتیاط زیر را در نظر داشته باشید:

- از باتری نوع CR2025 استفاده کنید.
- از تماس با آب و مایعات جلوگیری کنید.
- کنترل از راه دور را در معرض رطوبت یا حرارت قرار ندهید.
- کنترل از راه دور را روی زمین نیندازید.
- اگر باتری داخل کنترل از راه دور نشسته است، به دقت محل را تمیز کنید و باتری جدید در دستگاه بگذارید.
- تعویض باتری با باتری نامناسب ممکن است منجر به انفجار شود.
- باتری های مستعمل را طبق دستورالعمل های ارائه شده دور بریزید.

نصب و راه اندازی

برد مؤثر

حسگر کنترل از راه دور مادون قرمز (IR) در بالای پروژکتور قرار دارد. مطمئن شوید که کنترل از راه دور را در یک زاویه بین ۳۰ درجه عمود بر حسگر بالای کنترل از راه دور IR نگه داشته اید تا بتواند به درستی کار کند. فاصله بین کنترل از راه دور و حسگر نباید بیشتر از ۶ متر (~ ۲۰ فوت) باشد.

ملاحظه: هنگامی که کنترل از راه دور را مستقیماً به سوی حسگر IR می‌گیرید (زاویه ۰ درجه) فاصله بین کنترل از راه دور و حسگر نباید از ۸ متر (~ ۲۶ فوت) بیشتر باشد.

- مطمئن شوید که مانعی بین کنترل از راه دور و حسگر IR پروژکتور وجود ندارد زیرا ممکن است مانع دریافت پرتوی مادون قرمز شود.
- مطمئن شوید که فرستنده مادون قرمز کنترل از راه دور در معرض نور مستقیم خورشید یا لامپ‌های فلورسنت نیستند.
- لطفاً دستگاه کنترل از راه دور را دور از لامپ‌های فلورسنت با فاصله ای بیش از ۲ متر قرار دهید، زیرا در غیر این صورت ممکن است دستگاه کنترل از راه دور خراب شود.
- اگر کنترل از راه دور به لامپ‌های فلورسنت نوع-اینورتر نزدیک باشد، ممکن است گاهی اوقات کار نکند.
- اگر کنترل از راه دور و پروژکتور با یکدیگر فاصله بسیار کمی داشته باشند، کنترل از راه دور ممکن است کار نکند.
- وقتی شما کنترل از راه دور را رو به صفحه نمایش می‌گیرید، فاصله مؤثر بین کنترل از راه دور تا صفحه نمایش کمتر از ۶ متر است و در این فاصله پرتوهای IR به پروژکتور باز می‌گردند. با این حال، برد مؤثر ممکن است بسته به صفحه‌های نمایش تغییر کند.

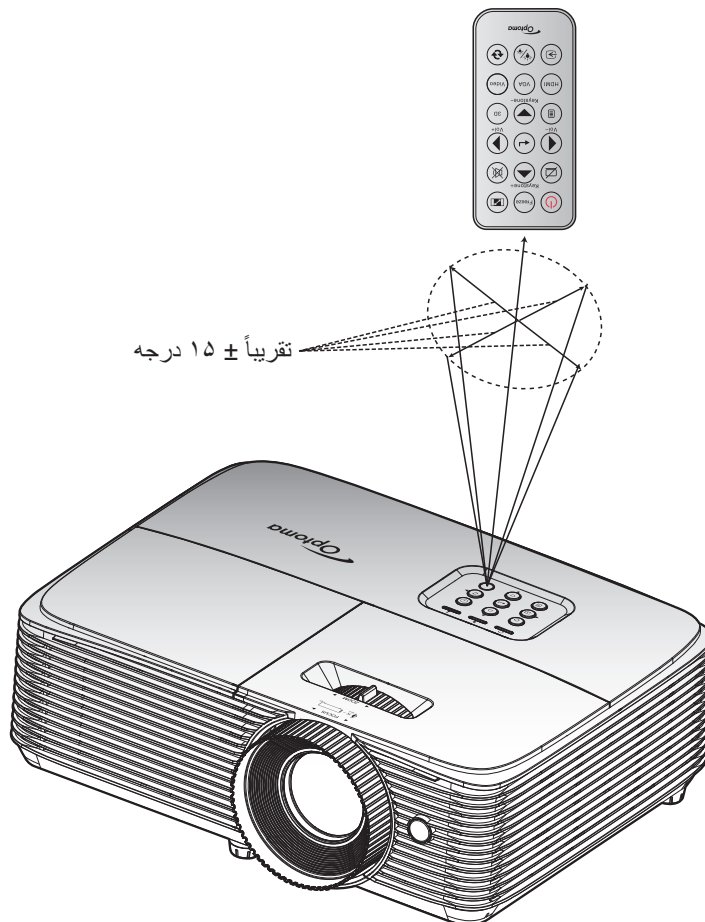

استفاده از پروژکتور

روشن/خاموش کردن پروژکتور

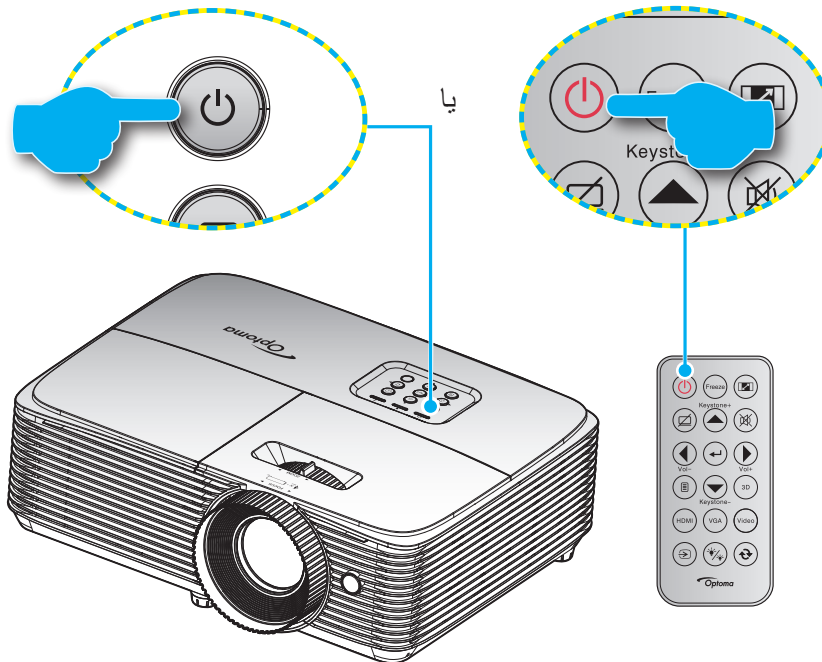

روشن

- ۱- سیم برق و کابل سیگنال/منبع را به درستی متصل کنید. پس از اتصال، چراغ روشن/آماده باش به رنگ قرمز در می آید.
 - ۲- با فشار دادن "P" روی پروژکتور یا صفحه کلید یا کنترل از راه دور، پروژکتور را روشن کنید.
 - ۳- در عرض تقریباً ۱۰ ثانیه یک صفحه شروع نمایش داده خواهد شد و چراغ روشن/استندبای سبز یا آبی چشمک زن می شود.
- ملاحظه:** اولین باری که پروژکتور روشن می شود، از شما خواسته خواهد شد تا زبان دلخواه خود، جهت پروژکشن، و سایر تنظیمات را انتخاب کنید.

کلید خاموش کردن دستگاه

- ۱- با فشار دادن "P" روی پروژکتور یا صفحه کلید یا کنترل از راه دور، پروژکتور را خاموش کنید.
- ۲- پیام زیر نمایش داده خواهد شد:

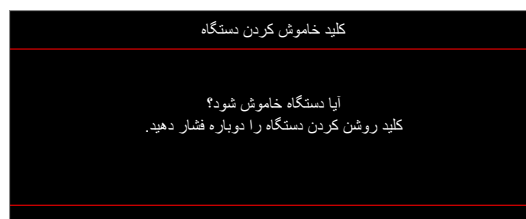

- ۳- برای تایید دکمه "P" را دوباره فشار دهید، در غیر اینصورت پیام پس از ۱۵ ثانیه ناپدید خواهد شد. هنگامی که دکمه "P" برای بار دوم فشار داده می شود، پروژکتور خاموش می شود.
- ۴- فن های خنک کننده به مدت ۱۰ ثانیه برای تکمیل چرخه خنک کردن فعال می مانند و چراغ روشن/خاموش/استندبای به رنگ سبز یا آبی چشمک می زند. وقتی چراغ روشن/آماده باش به طور ثابت قرمز می شود، این امر به این معنا است که پروژکتور به حالت آماده باش وارد شده است. در صورتی که می خواهید پروژکتور را دوباره روشن نمایید، باید صبر کنید تا چرخه خنک کردن کامل شود و به حالت انتظار درآید. وقتی پروژکتور در حالت انتظار است کافی است دوباره دکمه "P" را فشار دهید تا پروژکتور روشن شود.
- ۵- سیم برق را از پریز و پروژکتور جدا کنید.

ملاحظه: توصیه می شود که پروژکتور را بلافاصله بعد از خاموش شدن، روشن نکنید.

استفاده از پروژکتور

انتخاب یک منبع ورودی



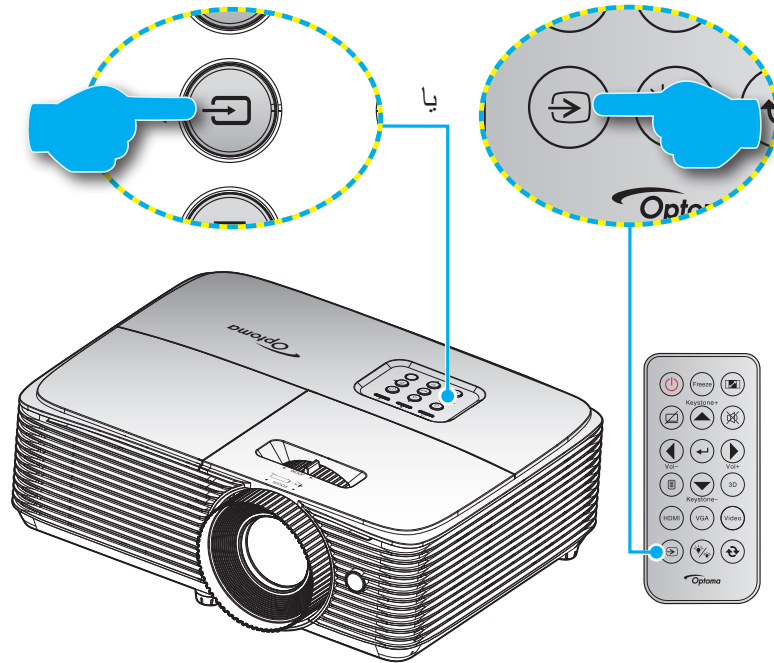











منبع متصل شده ای را که می خواهید روی صفحه نمایش دهید، از قبیل رایانه، نوت بوک، میدئو پلیئر، و غیره، روشن کنید. پروژکتور به طور خودکار منبع را شناسایی خواهد کرد. اگر چندین منبع متصل است، دکمه منبع روی صفحه کلید پروژکتور یا کنترل از راه دور را فشار دهید تا ورودی دلخواه انتخاب شود.



استفاده از پروژکتور

پیمایش و ویژگی های منو

این پروژکتور مجهز به منوهای روی صفحه چندزبانه است که به شما امکان می دهد تصاویر را تنظیم کرده و مجموعه ای از تنظیمات را تغییر دهید. پروژکتور به صورت خودکار منبع را شناسایی می کند.

- 1- برای باز کردن منوی روی صفحه، دکمه  روی کنترل از راه دور یا صفحه کلید پروژکتور را فشار دهید.
- 2- هنگامی که OSD ظاهر شد، از کلیدهای   برای انتخاب هر یک از آیتم های منوی اصلی استفاده کنید. در حین انتخاب در یک صفحه خاص، دکمه  یا  را فشار دهید تا وارد منوی فرعی شوید.
- 3- از کلیدهای   برای انتخاب مورد دلخواه در منوی فرعی استفاده کرده و سپس  یا  را برای مشاهده تنظیمات بیشتر استفاده کنید. با استفاده از کلیدهای  ، تنظیمات را انجام دهید.
- 4- آیتم بعدی را که باید تنظیم شود در منوی فرعی انتخاب نموده و مطابق بالا عمل کنید.
- 5- برای تایید دکمه  یا  را فشار دهید، تا صفحه نمایش به منوی اصلی بازگردد.
- 6- برای خروج، دوباره دکمه  یا  را فشار دهید. منوی OSD بسته شده و پروژکتور به صورت خودکار تنظیمات جدید را ذخیره می کند.

مدل های WXGA، SVGA، XGA و

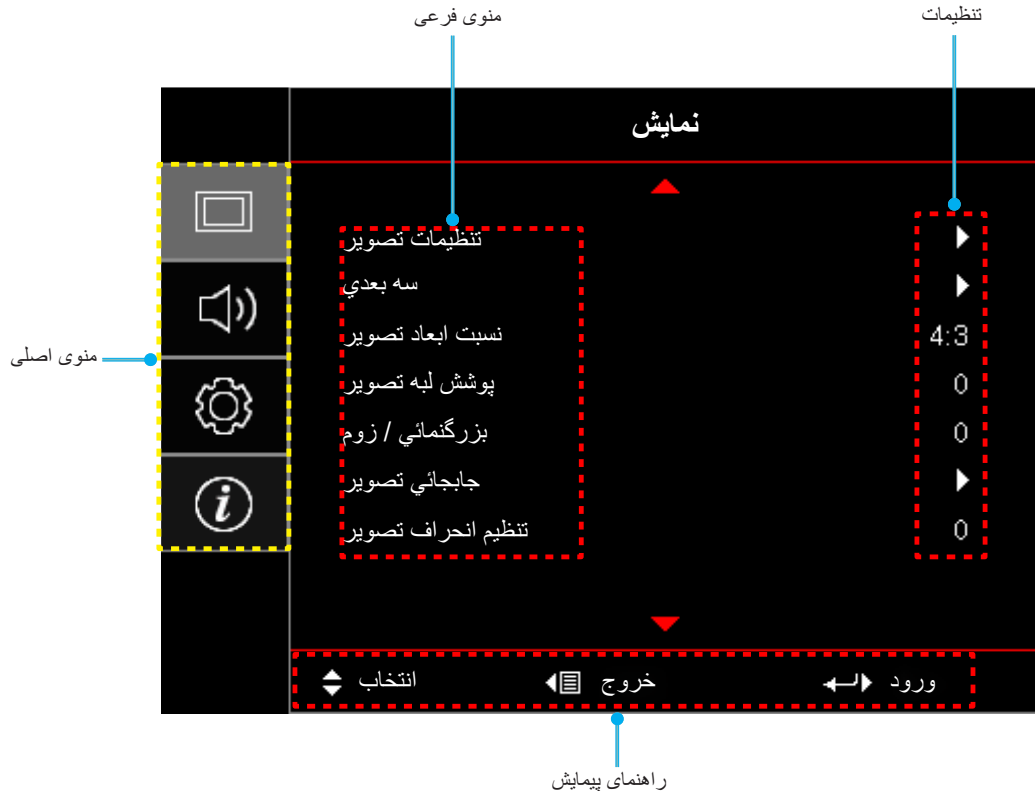

استفاده از پروژکتور





درخت منوی OSD (مدل‌های XGA، SVGA، و WXGA)

منوی اصلی	منوی فرعی	منوی فرعی ۲	منوی فرعی ۳	منوی فرعی ۴	مقادیر
نمایش	تنظیمات تصویر	رنگ دیوار	انتخاب حالت نمایش	[داده]	حالت ارائه مطلب
					روشنایی
					سینما
					بازی
					sRGB
					.DICOM SIM
					کاربر
					سه بعدی
					خاموش [پیش فرض]
					تخته سیاه
نمایش	تنظیمات تصویر	رنگ دیوار	انتخاب حالت نمایش	[داده]	زرد کمرنگ
					سبز کمرنگ
					آبی کمرنگ
					صورتی
					خاکستری
					۵۰~۵۰-
					۵۰~۵۰-
					۱۵~۱
					۵۰~۵۰-
					۵۰~۵۰-
نمایش	تنظیمات تصویر	گاما	انتخاب حالت‌های رنگ	[حالت داده]	فیلم
					ویدئو
					گرافیک
					استاندارد (۲,۲)
					۱,۸
					۲,۰
					۲,۴
					۱۰~۱
					رنگ شفاف™
					گرم
نمایش	تنظیمات تصویر	تنظیمات رنگ	انتخاب حالت‌های رنگ	رنگ	متوسط
					سرد
					R [پیش فرض]
					G
					B
					C
					Y
					M
					W
					۵۰~۵۰- [پیش فرض: ۰]
۵۰~۵۰- [پیش فرض: ۰]					
۵۰~۵۰- [پیش فرض: ۰]					
نمایش	تنظیمات تصویر	تنظیمات رنگ	انتخاب حالت‌های رنگ	رنگ	رنگ
					اشباع
					تقویت

استفاده از پروژکتور

مقادیر	منوی فرعی ۴	منوی فرعی ۳	منوی فرعی ۲	منوی فرعی	منوی اصلی	
انصراف [پیش فرض]	تنظیم مجدد	تطبیق رنگ	تنظیمات رنگ	تنظیمات تصویر	نمایش	
بله						
خروج						
۵۰~۵۰-	تقویت رنگ قرمز	متماثل به/ تقویت سه رنگ اصلی				
۵۰~۵۰-	تقویت رنگ سبز					
۵۰~۵۰-	تقویت رنگ آبی					
۵۰~۵۰-	متماثل به قرمز					
۵۰~۵۰-	متماثل به سبز					
۵۰~۵۰-	متماثل به آبی					
انصراف [پیش فرض]	تنظیم مجدد					
بله						
خروج						
خودکار [پیش فرض]	فضای رنگ [غیر ورودی HDMI]	فضای رنگ [ورودی HDMI]				
RGB						
YUV						
خودکار [پیش فرض]	میزان رنگ سفید	میزان رنگ سیاه				
RGB (0~255)						
RGB (16~235)						
YUV	IRE					
۲۱~۰ (به سیگنال بستگی دارد)						
۵~۰ (به سیگنال بستگی دارد)						
۰	اتوماتیک	فرکانس				
۷,۵						
خاموش						
روشن [پیش فرض]						
۱۰~۱۰- (به سیگنال بستگی دارد) [پیش فرض: ۰]						مرحله
۰ تا ۳۱ (بسته به سیگنال) [پیش فرض: ۰]						
۵~۵- (به سیگنال بستگی دارد) [پیش فرض: ۰]						
۵~۵- (به سیگنال بستگی دارد) [پیش فرض: ۰]	موقعیت عمودی					
خروج						
روشنایی		انتخاب حالت‌های روشنایی				
حالت صرفه جویی						
پویا						
Eco+						
	[پایه لامپ - داده]		تنظیم مجدد			

استفاده از پروژکتور

مقادیر	منوی فرعی ۴	منوی فرعی ۳	منوی فرعی ۲	منوی فرعی	منوی اصلی
خاموش				وضعیت سه بعدی	نمایش
روشن [پیش فرض]					
IR					
سه بعدی [پیش فرض]				3D->2D	
L					
R					
خودکار [پیش فرض]				قالب سه بعدی	
SBS					
ابتدا و انتها					
ترتیب فریم				تنظیم حالت سه بعدی	
روشن					
خاموش [پیش فرض]					
۳:۴				نسبت ابعاد تصویر	
۹:۱۶					
۱۰:۱۶ [مدل WXGA]					
LBX [بجز مدل های SVGA و XGA]					
اصلي					
خودکار				پوشش لبه تصویر	
۱۰~۰ [پیش فرض: ۰]					
۵~۰ [پیش فرض: ۰]				بزرگنمایی / زوم	
۵۰~۵۰ [پیش فرض: ۰]					
۵۰~۵۰ [پیش فرض: ۰]				جابجایی تصویر	
۵۰~۵۰ [پیش فرض: ۰]					
۴۰~۴۰ [پیش فرض: ۰]				تنظیم انحراف تصویر	
خاموش [پیش فرض]				خاموشی صدا	صدا
روشن					
۱۰~۰ [پیش فرض: ۵]				درجه صدا	
جلو 				پخش تصویر	تنظیمات
عقب 					
سقف بالا 					
عقب-بالا 					
۹:۱۶				نوع پرده نمایش	
۱۰:۱۶ [پیش فرض]			[مدل WXGA]		
خاموش				یادآوری کارکرد لامپ	
روشن [پیش فرض]					
انصراف [پیش فرض]				تنظیمات لامپ	
بله			تنظیم مجدد لامپ		





استفاده از پروژکتور

مقادیر	منوی فرعی ۴	منوی فرعی ۳	منوی فرعی ۲	منوی فرعی	منوی اصلی
بله			فیلتر جانبی نصب شد	تنظیمات فیلتر	تنظیمات
خیر			ساعات استفاده از فیلتر		
(فقط خواندن)			یادآوری کننده تعویض فیلتر		
خاموش			تنظیم مجدد فیلتر		
۳۰۰ ساعت			روشن کردن مستقیم		
۵۰۰ ساعت [پیش فرض]			روشن کردن کلید		
۸۰۰ ساعت			سیگنال		
۱۰۰۰ ساعت			حداقل زمان خاموشی خودکار		
انصراف [پیش فرض]			حداقل زمان خاموشی	تنظیمات خاموش/ روشن	
بله			همیشه روشن		
خاموش [پیش فرض]			بازبایی سریع		
روشن			حالت روشن خاموش (آماده باش)		
خاموش [پیش فرض]			برق USB		
روشن			ایمنی		
فعال			تایمر ایمنی		
حالت صرفه‌جویی (پیش فرض)			تغییر رمز عبور		
خاموش			HDMI Link		
روشن			شامل تلویزیون		
خیر			لینک را فعال کنید	تنظیمات لینک HDMI	
بله			لینک را غیرفعال کنید		
مشترک					
پروژکتور < دستگاه					
دستگاه < پروژکتور					
خاموش					
روشن					

استفاده از پروژکتور

مقادیر	منوی فرعی ۴	منوی فرعی ۳	منوی فرعی ۲	منوی فرعی	منوی اصلی	
شبکه سبز				الگوی تست	تنظیمات	
شبکه زرشکی						
شبکه سفید						
سفید						
خاموش				عملکرد مادون قرمز		
روشن						
خاموش			کاربر ۱	تنظیمات از راه دور [به کنترل از راه دور بستگی دارد]		
الگوی تست						
شدت روشنایی						
کنتر است						
زمان خاموشی [پیش فرض]						
تطبیق رنگ						
انتخاب حالت‌های رنگ						
گاما						
پخش تصویر						
تنظیمات لامپ						
بزرگنمایی / زوم						
بی حرکت						
الگوی تست						کاربر ۲
شدت روشنایی						
کنتر است						
زمان خاموشی						
تطبیق رنگ [پیش فرض]						
انتخاب حالت‌های رنگ						
گاما						
پخش تصویر						
تنظیمات لامپ						
بزرگنمایی / زوم						
بی حرکت						
الگوی تست			کاربر ۳			
شدت روشنایی						
کنتر است						
زمان خاموشی						
تطبیق رنگ						
انتخاب حالت‌های رنگ [پیش فرض]						
گاما						
پخش تصویر						
تنظیمات لامپ						
بزرگنمایی / زوم						
بی حرکت						

استفاده از پروژکتور

مقادیر	منوی فرعی ۴	منوی فرعی ۳	منوی فرعی ۲	منوی فرعی	منوی اصلی
۹۹~۰				شناسه پروژکتور	
English [پیش فرض]				انتخاب ها	تنظیمات
Deutsch					
Français					
Italiano					
Español					
Português					
Polski					
Nederlands					
Svenska					
Norsk/Dansk					
Suomi					
ελληνικά					
繁體中文					
简体中文					
日本語					
한국어					
Русский					
Magyar					
Čeština					
عربي					
ไทย					
Türkçe					
فارسی					
Tiếng Việt					
Bahasa Indonesia					
Română					
Slovenčina					
CC1				عنوان بندی نهائی	
CC2					
خاموش [پیش فرض]				تنظیمات منو	
 بالا چپ					
 بالا راست					
 وسط [پیش فرض]					
 پایین چپ					
 پایین راست					
خاموش				زمان سنج منو	
۵ ثانیه					
۱۰ثانی [پیش فرض]					
خاموش [پیش فرض]				منبع خودکار	
روشن					

استفاده از پروژکتور

مقادیر	منوی فرعی ۴	منوی فرعی ۳	منوی فرعی ۲	منوی فرعی	منوی اصلی
HDMI			منبع تصویر ورودی	انتخاب ها	تنظیمات
VGA					
ویدئو					
پیش فرض [پیش فرض] قابل تنظیم		HDMI	نام ورودی		
پیش فرض [پیش فرض] قابل تنظیم		VGA			
پیش فرض [پیش فرض] قابل تنظیم		ویدئو			
خاموش [پیش فرض] روشن					
خاموش [پیش فرض] روشن			ارتفاع زیاد		
خاموش [پیش فرض] روشن			قفل حالت نمایش		
خاموش [پیش فرض] روشن			قفل کلید		
خاموش [پیش فرض] روشن			پنهان کردن اطلاعات		
پیش فرض [پیش فرض] خنثی			لوگو		
هیچکدام [پیش فرض: برای ویدیو/Pro-AV]			رنگ زمینه		
آبی [پیش فرض برای مدل داده]					
قرمز					
سبز					
خاکستری					
لوگو					
انصراف [پیش فرض] بله			OSD را مجدداً تنظیم کنید		
انصراف [پیش فرض] بله			تنظیم مجدد بروی تنظیمات پیش فرض		

استفاده از پروژکتور

مقادیر	منوی فرعی ۴	منوی فرعی ۳	منوی فرعی ۲	منوی فرعی	منوی اصلی
				تنظیمی	اطلاعات
				شماره سریال	
				منبع ورودی تصویر	
۰۰x۰۰				وضوح تصویر	
۰,۰۰ هرتز				میزان بازیابی	
				انتخاب حالت نمایش	
				حالت روشن خاموش (آماده باش)	
۰ ساعت				روشنایی	
۰ ساعت				حالت صرفه جویی	
۰ ساعت				پویا	
۰ ساعت				Eco+	
				مجموع	
۹۹~۰۰				شناسه پروژکتور	
				ساعات استفاده از فیلتر	
				انتخاب حالت‌های روشنایی	
				سیستم	
				MCU	
				نسخه نرم افزار	

ملاحظه:

- "تنظیم مجدد لامپ" روی صفحه فقط کارکرد لامپ روی صفحه و کارکرد لامپ در حالت سرویس را تنظیم مجدد خواهد کرد. کارکرد پروژکتور در حالت سرویس تنظیم مجدد نخواهد شد.
- هر یک از حالت‌های نمایش می‌توانند تنظیم شوند و مقادیر را ذخیره کنند.
- در زمانبندی سه بعدی، عملکرد پوشاننده زوم/کناری غیر فعال خواهد شد تا از شکست تصویر جلوگیری شود.
- گزینه‌های موجود منو بر اساس نوع مدل متغیر است.

استفاده از پروژکتور

منوی نمایش

نمایش منوی تنظیمات تصویر

انتخاب حالت نمایش (حالت داده)

موارد از پیش تنظیم شده بسیاری برای انواع مختلف تصاویر در کارخانه تعبیه شده است.

- **حالت ارائه مطلب:** این حالت برای نمایش ارائه مطالب PowerPoint وقتی که پروژکتور به رایانه شخصی متصل است، مناسب می باشد.
- **روشنایی:** حداکثر میزان روشنایی از ورودی رایانه.
- **سینما:** این حالت را برای سینمای خانگی انتخاب کنید
- **بازی:** این حالت را انتخاب کنید تا سطح زمان روشنایی و مدت زمان پاسخگویی بیشتر شود و بهتر بتوانید از بازی های ویدیویی لذت ببرید.
- **sRGB:** رنگ دقیق و استاندارد شده.
- **DICOM SIM:** از این حالت می توانید برای پخش تصویر پزشکی تک رنگ مانند رادیولوژی اشعه ایکس، MRI و دیگر موارد استفاده کنید.
- **کاربر:** تنظیمات کاربر ذخیره می شود.
- **سه بعدی:** برای تجربه کردن جلوه سه بعدی، باید عینک سه بعدی داشته باشید. بررسی کنید که در رایانه/دستگاه قابل حمل دارای خروجی سیگنال ۱۲۰ هرتز باشد و همچنین کارت گرافیک چهارگانه و پخش کننده سه بعدی نیز نصب شده باشد.

رنگ دیوار

برای دریافت یک تصویر بهینه سازی شده با توجه به رنگ دیوار، از این قابلیت استفاده کنید. از بین خاموش، تخته سیاه، زرد کمرنگ، سبز کمرنگ، آبی کمرنگ، صورتی و خاکستری انتخاب کنید.

شدت روشنایی

برای تنظیم شدت روشنایی تصویر کاربرد دارد.

کنتر است

درجه اختلاف بین روشنترین و تیره ترین نقاط تصویر را کنترل می کند.

تیزی رنگ

برای تنظیم وضوح تصویر کاربرد دارد.

رنگ

تصویر ویدئو را با سیاه و سفید تنظیم کنید تا رنگ کاملاً اشباع شود.

درجه رنگ

توازن رنگ بین قرمز و سبز را تنظیم می کند.

گاما

یک نوع منحنی گاما را تنظیم کنید. پس از پایان یافتن تنظیم اولیه و تنظیم دقیق، مراحل تنظیم گاما را برای بهینه کردن خروجی تصویر دنبال کنید.

- **فیلم:** برای سینمای خانگی.
- **ویدئو:** برای منبع ویدئو یا تلویزیون.
- **گرافیک:** برای منبع کامپیوتر/عکس.
- **استاندارد (۲,۲):** برای تنظیم استاندارد.
- **۱,۸ / ۲,۰ / ۲,۴:** برای منبع کامپیوتر/عکس خاص.

تنظیمات رنگ

تنظیمات رنگ را پیکربندی کنید.

- **رنگ شفاف TM:** این آیتم قابل تنظیم، با استفاده از یک الگوریتم جدید پردازش رنگ و بهبود، امکان می دهد که عکس در کنار برخورداری از رنگ های واقعی و پر طراوت، روشنایی بیشتری نیز داشته باشد.

استفاده از پروژکتور

- انتخاب حالتهای رنگ (حالت داده): یک درجه رنگ را از گرم، متوسط یا سرد انتخاب کنید.
- تطبیق رنگ: گزینه های زیر را انتخاب کنید:
 - رنگ: سطح رنگ قرمز (R)، سبز (G)، سیاه (B)، کبود (C)، زرد (Y)، قرمز گلی (M) و سفید (W) را تنظیم کنید.
 - رنگ: توازن رنگ بین قرمز و سبز را تنظیم می کند.
 - اشباع: تصویر ویدئو را با سیاه و سفید تنظیم کنید تا رنگ کاملاً اشباع شود.
 - تقویت: روشنایی تصویر را تنظیم کنید.
 - تنظیم مجدد: تنظیمات پیش فرض کارخانه را برای تطبیق رنگ برگردانید.
 - خروج: از منوی "تطبیق رنگ" خارج شوید.
- متمایل به/ تقویت سه رنگ اصلی: این تنظیمات به شما امکان می دهد تا روشنایی (تقویت) و کنتراست (تمایل) یک تصویر را پیکربندی کنید.
 - تنظیم مجدد: تنظیمات پیش فرض کارخانه را برای تطبیق/ تقویت RGB برگردانید.
 - خروج: از منوی "متمایل به/ تقویت سه رنگ اصلی" خارج شوید.



- فضاي رنگ (فقط غير ورودی HDMI): نوع ماتریس رنگ مناسب را از میان موارد زیر انتخاب کنید: خودکار، RGB، یا YUV.
- فضاي رنگ (فقط ورودی HDMI): نوع ماتریس رنگ مناسب را از میان موارد زیر انتخاب کنید: خودکار، RGB (0~255)، YUV و RGB (16~235).
- میزان رنگ سفید: به کاربر امکان دهید تا سطح رنگ سفید را در هنگام وارد کردن سیگنال های ویدئو، تنظیم کند. **ملاحظه:** سطح سفید فقط برای منبع ورودی ویدئو قابل تنظیم است.
- میزان رنگ سیاه: به کاربر امکان دهید تا سطح رنگ سیاه را در هنگام وارد کردن سیگنال های ویدئو، تنظیم کند. **ملاحظه:** سطح سیاه فقط برای منبع ورودی ویدئو قابل تنظیم است.
- IRE: به کاربر امکان دهید تا مقدار IRE را در هنگام وارد کردن سیگنال های ویدئو، تنظیم کند. **ملاحظه:**
 - IRE فقط با فرمت ویدئویی NTSC در دسترس است.
 - IRE فقط برای منبع های ورودی ویدئو قابل تنظیم است.

سیگنال

گزینه های سیگنال را تنظیم کنید.

- اتوماتیک: به صورت خودکار سیگنال را پیکربندی کنید (گزینه های فرکانس و مرحله به رنگ خاکستری در می آیند). اگر گزینه خودکار غیرفعال باشد، گزینه های فرکانس و مرحله برای موج یابی و ذخیره تنظیمات نمایش داده می شوند.
- فرکانس: فرکانس داده صفحه نمایش را تغییر می دهد تا به فرکانس کارت گرافیک رایانه شما مطابقت داشته باشد. تنها زمانی که تصویر به صورت عمودی لرزش داشته باشد از این عملکرد استفاده کنید.
- مرحله: زمانبندی سیگنال صفحه نمایش را با کارت گرافیک تطبیق می دهد. در صورتی که تصویر ثابت نیست یا لرزش دارد، از این گزینه استفاده نمایید.

استفاده از پروژکتور

- **موقعیت افقی:** موقعیت افقی تصویر را تنظیم کنید.
 - **موقعیت عمودی:** موقعیت عمودی تصویر را تنظیم کنید.
 - **خروج:** از منوی "سیگنال" خارج شوید.
- ملاحظه:** سیگنال را فقط می‌توانید برای منابع ورودی **RGB/مؤلفه** تنظیم کنید.

انتخاب حالت‌های روشنایی (داده‌های اصلی لامپ)

تنظیمات حالت روشنایی را برای پروژکتورهای مبتنی بر لامپ تنظیم کنید.

- **روشنایی:** گزینه "روشنایی" را برای افزایش میزان روشنایی انتخاب کنید.
- **حالت صرفه جویی:** گزینه "حالت صرفه جویی" را برای کم کردن نور لامپ انتخاب کنید که در نهایت باعث صرفه جویی در مصرف برق و افزایش عمر مفید لامپ می‌شود.
- **پویا:** گزینه "پویا" را برای کم کردن نور لامپ استفاده کنید که بر اساس سطح روشنایی محتوا است و میزان مصرف نور را به صورت پویا بین ۱۰۰٪ و ۳۰٪ تنظیم می‌کند. طول عمر لامپ بیشتر می‌شود.
- **Eco+:** هنگامی که حالت Eco+ فعال می‌شود، میزان روشنایی مضامین پخش شده بطور خودکار ردیابی شده تا مصرف برق لامپ در هنگام عدم استفاده از آن بطور قابل ملاحظه‌ای کاهش یابد (تا ۷۰٪).

تنظیم مجدد

تنظیمات پیش فرض کارخانه را برای تطبیق رنگ برگردانید.

نمایش منوی سه بعدی

وضعیت سه بعدی

برای غیر فعال کردن عملکرد سه بعدی یا انتخاب عملکرد سه بعدی مناسب، از این گزینه استفاده کنید.

- **خاموش:** "خاموش" را برای غیر فعال کردن حالت سه بعدی انتخاب کنید.
- **روشن:** این گزینه را برای استفاده از تنظیمات بهینه شده برای عینک سه بعدی DLP انتخاب کنید.
- **IR:** برای استفاده از تنظیمات بهینه شده برای عینک سه بعدی IR گزینه "IR" را انتخاب کنید.

3D->2D

برای تعیین نحوه‌ای که محتوای سه بعدی باید روی صفحه ظاهر شود، از این گزینه استفاده کنید.

- **سه بعدی:** سیگنال سه بعدی را نمایش دهید.
- **L (چپ):** کادرهای چپ محتوای سه بعدی را نمایش دهید.
- **R (راست):** کادر راست محتوای سه بعدی را نمایش دهید.

قالب سه بعدی

برای انتخاب محتوای قالب سه بعدی مناسب، از این گزینه استفاده کنید.

- **خودکار:** پس از کشف یک سیگنال شناسایی سه بعدی، قالب سه بعدی به طور خودکار انتخاب می‌شود.
- **SBS:** سیگنال ۳ بعدی را در قالب "کنار-به-کنار" نمایش دهید.
- **ابتدا و انتها:** سیگنال سه بعدی را در قالب "ابتدا و انتها" نمایش دهید.
- **ترتیب فریم:** سیگنال سه بعدی را در قالب "ترتیب فریم" نمایش دهید.

تنظیم حالت سه بعدی

برای فعالسازی/غیرفعالسازی عملکرد تنظیم حالت سه بعدی، از این گزینه استفاده کنید.

استفاده از پروژکتور

نمایش منوی نسبت ابعادی

نسبت ابعاد تصویر

نسبت ابعادی تصویر نمایش داده شده را بین گزینه های زیر انتخاب کنید:

- ۳:۴: این قالب برای منابع ورودی ۳:۴ کاربرد دارد.
- ۹:۱۶: این قالب برای ورودی ۹:۱۶ کاربرد دارد؛ مانند HDTV و DVD طراحی شده برای تلویزیون صفحه عریض.
- ۱۰:۱۶ (فقط مدل های WXGA): این قالب برای منبع های ورودی ۱۰:۱۶ است؛ مانند لپ های صفحه عریض.
- LBX (بجز مدل های SVGA و XGA): این فرمت برای غیر ۹x۱۶، منبع عریض و کاربرانی است که از لنزهای ۹x۱۶ خارجی برای نمایش نسبت ابعادی ۱:۲٫۳۵ با استفاده از وضوح کامل استفاده می کنند.
- اصلي: این قالب، تصویر اصلی را بدون تغییر اندازه نشان می دهد.
- خودکار: به صورت خودکار، قالب نمایش را انتخاب می کند.

جدول مقیاس بندی WXGA (نوع صفحه ۱۰:۱۶):

ملاحظه:

- انواع صفحه پشتیبانی شده ۹:۱۶ (۷۲۰x۱۲۸۰)، ۱۶:۱۰ (۸۰۰x۱۲۸۰).
- اگر نوع صفحه ۹:۱۶ باشد، فرمت ۱۰x۱۶ در این حالت وجود ندارد.
- اگر نوع صفحه ۱۰:۱۶ باشد، فرمت ۹x۱۶ در این حالت وجود ندارد.
- اگر کاربر حالت را به خودکار تغییر دهد، حالت تصویر همزمان به صورت خودکار تغییر خواهد کرد.

کامپیوتر	720p	1080i/p	576i/p	480i/p	۱۰:۱۶ صفحه
					مقیاس روی ۸۰۰x۱۰۶۶
					مقیاس روی ۸۰۰x۱۲۸۰
					مقیاس را روی ۹۶۰x۱۲۸۰ تنظیم کرده، سپس تصویر ۸۰۰x۱۲۸۰ مرکزی را برای پخش دریافت کنید.
۱:۱ نگاشت در مرکز.	۷۲۰ x ۱۲۸۰ در مرکز می آورد.	۱:۱ نمایش تعیین موقعیت ۸۰۰x۱۲۸۰.			۱:۱ نگاشت در مرکز.
					خودکار
					- منبع ورودی روی محل نمایش ۸۰۰x۱۲۸۰ تنظیم می شود و نسبت ابعادی اصلی حفظ می شود. - اگر منبع ۳:۴ باشد، تغییر اندازه به صورت خودکار به ۸۰۰x۱۰۶۶ خواهد بود. - اگر منبع ۹:۱۶ باشد، تغییر اندازه به صورت خودکار به ۷۲۰x۱۲۸۰ خواهد بود. - اگر منبع ۹:۱۵ باشد، تغییر اندازه به صورت خودکار به ۷۶۸x۱۲۸۰ خواهد بود. - اگر منبع ۱۰:۱۶ باشد، تغییر اندازه به صورت خودکار به ۸۰۰ x ۱۲۸۰ خواهد بود.

قانون تعیین موقعیت خودکار WXGA (نوع صفحه ۱۰:۱۶):

خودکار/مقیاس		وضوح ورودی		خودکار
۸۰۰	۱۲۸۰	وضوح عمودی	وضوح افقی	
۸۰۰	۱۰۶۶	۴۸۰	۶۴۰	۳:۴
۸۰۰	۱۰۶۶	۶۰۰	۸۰۰	
۸۰۰	۱۰۶۶	۷۶۸	۱۰۲۴	
۸۰۰	۱۰۶۶	۱۰۲۴	۱۲۸۰	
۸۰۰	۱۰۶۶	۱۰۵۰	۱۴۰۰	
۸۰۰	۱۰۶۶	۱۲۰۰	۱۶۰۰	

استفاده از پروژکتور

۷۲۰	۱۲۸۰	۷۲۰	۱۲۸۰	لپ تاپ عریض
۷۶۸	۱۲۸۰	۷۶۸	۱۲۸۰	
۸۰۰	۱۲۸۰	۸۰۰	۱۲۸۰	
۷۲۰	۱۲۸۰	۵۷۶	۷۲۰	SDTV
۷۲۰	۱۲۸۰	۴۸۰	۷۲۰	
۷۲۰	۱۲۸۰	۷۲۰	۱۲۸۰	HDTV
۷۲۰	۱۲۸۰	۱۰۸۰	۱۹۲۰	

جدول مقیاس بندی WXGA (نوع صفحه ۹:۱۶):

کامپیوتر	720p	1080i/p	576i/p	480i/p	۹:۱۶ صفحه
				مقیاس تا ۷۲۰x۹۶۰	۳x۴
				مقیاس تا ۷۲۰x۱۲۸۰	۹x۱۶
				مقیاس را روی ۹۶۰x۱۲۸۰ تنظیم کرده، سپس تصویر ۷۲۰x۱۲۸۰ مرکزی را برای پخش دریافت کنید.	
۱:۱ نگاشت در مرکز.	۷۲۰ x ۱۲۸۰ در مرکز می آورد.	۱:۱ نمایش تعیین موقعیت ۷۲۰x۱۲۸۰.		۱:۱ نگاشت در مرکز.	اصلي
<p>- در صورت انتخاب این قالب، نوع صفحه به صورت خودکار به ۹:۱۶ (۷۲۰x۱۲۸۰) تبدیل می‌شود. - اگر منبع ۳:۴ باشد، تغییر اندازه به صورت خودکار به ۷۲۰x۹۶۰ خواهد بود. - اگر منبع ۹:۱۶ باشد، تغییر اندازه به صورت خودکار به ۷۲۰x۱۲۸۰ خواهد بود. - اگر منبع ۹:۱۵ باشد، تغییر اندازه به صورت خودکار به ۷۲۰x۱۲۰۰ خواهد بود. - اگر منبع ۱۰:۱۶ باشد، تغییر اندازه به صورت خودکار به ۷۲۰x۱۱۵۲ خواهد بود.</p>					خودکار

قانون تعیین موقعیت خودکار WXGA (نوع صفحه ۹:۱۶):

خودکار/مقیاس	۷۲۰	۱۲۸۰	وضوح ورودی		خودکار
			وضوح عمودی	وضوح افقی	
	۷۲۰	۹۶۰	۴۸۰	۶۴۰	۳:۴
	۷۲۰	۹۶۰	۶۰۰	۸۰۰	
	۷۲۰	۹۶۰	۷۶۸	۱۰۲۴	
	۷۲۰	۹۶۰	۱۰۲۴	۱۲۸۰	
	۷۲۰	۹۶۰	۱۰۵۰	۱۴۰۰	
	۷۲۰	۹۶۰	۱۲۰۰	۱۶۰۰	
	۷۲۰	۱۲۸۰	۷۲۰	۱۲۸۰	
	۷۲۰	۱۲۰۰	۷۶۸	۱۲۸۰	
	۷۲۰	۱۱۵۲	۸۰۰	۱۲۸۰	
	۷۲۰	۱۲۸۰	۵۷۶	۷۲۰	SDTV
	۷۲۰	۱۲۸۰	۴۸۰	۷۲۰	
	۷۲۰	۱۲۸۰	۷۲۰	۱۲۸۰	HDTV
	۷۲۰	۱۲۸۰	۱۰۸۰	۱۹۲۰	

جدول مقیاس بندی WXGA و SVGA:

منبع ورودی تصویر	720p	1080i/p	576i/p	480i/p
۳x۴				مقیاس تا ۷۶۸x۱۰۲۴
۹x۱۶				مقیاس تا ۵۷۶x۱۰۲۴

استفاده از پروژکتور

اصلي	هیچ تغییر اندازه ای انجام نمی شود، رزولوشن به منبع ورودی بستگی دارد و پس از آن پخش می شود.
خودکار	- اگر منبع ۳:۴ باشد، تغییر اندازه به صورت خودکار به ۷۶۸x۱۰۲۴ خواهد بود. - اگر منبع ۹:۱۶ باشد، تغییر اندازه به صورت خودکار به ۵۷۶x۱۰۲۴ خواهد بود. - اگر منبع ۹:۱۵ باشد، تغییر اندازه به صورت خودکار به ۶۱۴x۱۰۲۴ خواهد بود. - اگر منبع ۱۰:۱۶ باشد، تغییر اندازه به صورت خودکار به ۶۴۰x۱۰۲۴ خواهد بود.

قانون تعیین موقعیت خودکار SVGA و XGA (نوع صفحه ۹:۱۶):

خودکار	وضوح ورودی		خودکار/مقیاس
	وضوح افقی	وضوح عمودی	
۳:۴	۶۴۰	۴۸۰	۱۰۲۴
	۸۰۰	۶۰۰	۱۰۲۴
	۱۰۲۴	۷۶۸	۱۰۲۴
	۱۶۰۰	۱۲۰۰	۱۰۲۴
لپ تاپ عریض	۱۲۸۰	۷۲۰	۱۰۲۴
	۱۲۸۰	۷۶۸	۱۰۲۴
	۱۲۸۰	۸۰۰	۱۰۲۴
SDTV	۷۲۰	۵۷۶	۱۰۲۴
	۷۲۰	۴۸۰	۱۰۲۴
HDTV	۱۲۸۰	۷۲۰	۱۰۲۴
	۱۹۲۰	۱۰۸۰	۱۰۲۴

نمایش منوی ماسک لبه

یوشش لبه تصویر

برای حذف نویز ناشی از رمزگذاری ویدئو در لبه منبع ویدئو از این عملکرد استفاده کنید.

نمایش منوی زوم

بزرگنمایی / زوم

از آن برای کوچک یا بزرگ کردن تصویر روی صفحه پخش استفاده کنید.

نمایش منوی جابجایی تصویر

جابجایی تصویر

موقعیت تصویر نمایش داده شده را به صورت افقی (افقی) یا عمودی (V) تنظیم کنید.

منوی انحراف تصویر را نمایش دهید

تنظیم انحراف تصویر

انحراف تصویری را که در اثر شیب پروژکتور ایجاد می شود، اصلاح کنید.

استفاده از پروژکتور

منوی صدا

منوی قطع صدا

خاموشی صدا

برای خاموش کردن موقتی صدا از این گزینه استفاده کنید.

- روشن: "روشن" را انتخاب نمایید تا قطع صدا را فعال کنید.
 - خاموش: "خاموش" را انتخاب نمایید تا قطع صدا را غیرفعال کنید.
- ملاحظه:**
- عملکرد "خاموشی صدا" بر میزان صدای بلندگوی داخلی و خارجی تأثیر می گذارد.
 - با اتصال بلندگوی خارجی، صدای بلندگوی داخلی به صورت خودکار قطع می شود.

منوی بلندی صدا

درجه صدا

میزان بلندی صدا را تنظیم کنید.

استفاده از پروژکتور

منوی تنظیم

منوی تنظیم پخش

پخش تصویر

پخش مورد نظر را بین قسمت جلو، عقب، بالا روی سقف و بالا در عقب انتخاب کنید.

منوی تنظیم نوع صفحه

نوع برده نمایش (فقط برای مدل های WXGA)

نوع صفحه نمایش را از بین ۱۰:۱۶ یا ۹:۱۶ انتخاب کنید.

منوی تنظیمات لامپ

یادآوری کارکرد لامپ

این عملکرد را برای نمایش یا مخفی کردن پیام هشدار با نمایش پیام تغییر فیلتر، انتخاب کنید. پیام ۳۰ ساعت پیش از زمان پیشنهاد شده برای تعویض لامپ ظاهر می گردد.

تنظیم مجدد لامپ

بعد از تعویض لامپ، شمارشگر ساعت لامپ را بازنشانی می کند.

منوی تنظیمات فیلتر

فیلتر جانبی نصب شد

تنظیمات پیام هشدار را تنظیم کنید.

- **بله:** پیام هشدار را پس از ۵۰۰ ساعت استفاده نمایش می دهد.
- **ملاحظه:** "ساعات استفاده از فیلتر / یادآوری کننده تعویض فیلتر / تنظیم مجدد فیلتر" فقط زمانی نمایش داده می شود که "فیلتر جانبی نصب شد" "بله" باشد.
- **خیر:** پیام هشدار را خاموش کنید.

ساعات استفاده از فیلتر

زمان فیلتر را نمایش می دهد.

یادآوری کننده تعویض فیلتر

این عملکرد را برای نمایش یا مخفی کردن پیام هشدار با نمایش پیام تغییر فیلتر، انتخاب کنید. گزینه های موجود عبارتند از خاموش، ۳۰۰ ساعت، ۵۰۰ ساعت، ۸۰۰ ساعت، و ۱۰۰۰ ساعت.

تنظیم مجدد فیلتر

پس از تعویض یا تمیز کردن فیلتر گرد و خاک، مجدداً شمارشگر فیلتر گرد و خاک را تنظیم کنید.

منوی تنظیمات برق

روشن کردن مستقیم

برای فعال کردن حالت روشن کردن مستقیم، "روشن" را انتخاب کنید. هنگامی که برق متناوب متصل می شود، پروژکتور به صورت خودکار و بدون فشردن کلید "برق" در صفحه کلید پروژکتور یا در کنترل از راه دور، روشن می شود.

روشن کردن کلید سیگنال

برای فعال کردن حالت روشن کردن سیگنال، "روشن" را انتخاب کنید. با تشخیص سیگنال، پروژکتور به صورت خودکار و بدون فشردن کلید "برق" در صفحه کلید پروژکتور یا در کنترل از راه دور، روشن می شود.

ملاحظه:

- اگر گزینه "روشن کردن کلید سیگنال" روی "روشن" است، میزان مصرف برق پروژکتور در حالت آماده به کار بیش از ۳ وات است.
- بر اساس آیین نامه ERP، این قابلیت روی مدل های موجود در EMEA در دسترس قرار ندارد.

استفاده از پروژکتور

حداقل زمان خاموشی خودکار

مقدار زمان تایمر شمارش معکوس را تنظیم می کند. زمانی که هیچ سیگنالی به پروژکتور ارسال نشود، تایمر شمارش معکوس فعال می شود. پس از به پایان رسیدن شمارش معکوس (بر حسب دقیقه)، پروژکتور به صورت خودکار خاموش می شود.

حداقل زمان خاموشی

تایمر خواب را پیکربندی کنید.

- **حداقل زمان خاموشی:** مقدار زمان تایمر شمارش معکوس را تنظیم می کند. چه سیگنال به پروژکتور ارسال شود و چه سیگنال ارسال نشود، تایمر شمارش معکوس فعال می گردد. پس از به پایان رسیدن شمارش معکوس (بر حسب دقیقه)، پروژکتور به صورت خودکار خاموش می شود.
- **ملاحظه:** هر بار که پروژکتور را خاموش می کنید، تایمر خواب بازنشانی می شود.
- **همیشه روشن:** علامت بزنیید تا تایمر خواب همیشه روشن باشد.

بازیابی سریع

تنظیمات راه اندازی مجدد سریع را تنظیم کنید.

- **روشن:** در صورتی که پروژکتور بطور تصادفی خاموش شود، با انتخاب این ویژگی در کمتر از ۱۰۰ ثانیه از زمان خاموش شدن، پروژکتور بلافاصله دوباره روشن می شود.
- **خاموش:** هنگامی که کاربر پروژکتور را خاموش می کند پنکه خنک کننده بعد از ۱۰ ثانیه شروع به خنک کردن سیستم خواهد کرد.

حالت روشن خاموش (آماده باش)

تنظیمات حالت روشن کردن را تنظیم کنید.

- **فعال:** برای بازگشت به حالت آماده به کار معمولی، "فعال" را فشار انتخاب کنید.
- **حالت صرفه جویی:** برای صرفه جویی در مصرف برق بیشتر از ۵، ۰ وات، گزینه "حالت صرفه جویی" را انتخاب کنید.

ملاحظه: اگر "روشن کردن کلید سیگنال" فعال شود، پنکه ها همچنان در حالت آماده به کار فعال کار می کنند.

برق USB

تنظیمات برق USB را تنظیم کنید.

- **روشن:** پروژکتور همیشه با منبع برق USB روشن می شود.
- **خاموش:** عملکرد برق USB غیرفعال است.
- **خودکار:** پروژکتور به صورت خودکار با منبع برق USB روشن می شود.

منوی امنیت تنظیمات

ایمنی

برای درخواست یک رمز عبور قبل از استفاده از پروژکتور این عملکرد را فعال کنید.

- **روشن:** برای استفاده از تایید امنیتی در هنگام روشن کردن پروژکتور، "روشن" را انتخاب کنید.
- **خاموش:** با انتخاب "خاموش"، می توانید بدون وارد کردن رمز عبور پروژکتور را روشن کنید.

تایمر ایمنی

می توانید عملکرد زمان (ماه/روز/ساعت) را برای تنظیم تعداد ساعات استفاده از پروژکتور انتخاب کنید. پس از گذشت این زمان، از شما خواسته می شود که رمز عبور خود را دوباره وارد کنید.

تغییر رمز عبور

از آن برای تنظیم یا تغییر رمز عبوری استفاده کنید که هنگام روشن کردن پروژکتور از شما سؤال می شود.

استفاده از پروژکتور

منوی تنظیمات HDMI link

ملاحظه:

- با اتصال دستگاه های سازگار با **HDMI CEC** به پروژکتور با استفاده از کابل های **HDMI**، می توانید با استفاده از ویژگی کنترل **HDMI Link** از صفحه نمایش پروژکتور آنها را در همان وضعیت روشن یا خاموش کنترل کنید. با این کار یک دستگاه یا چند دستگاه در گروه از طریق ویژگی **HDMI Link** در پیکربندی معمولی روشن یا خاموش می شود، ممکن است پخش کننده **DVD** از طریق آمپلی فایر یا سیستم سینمای خانگی به پروژکتور وصل باشد.

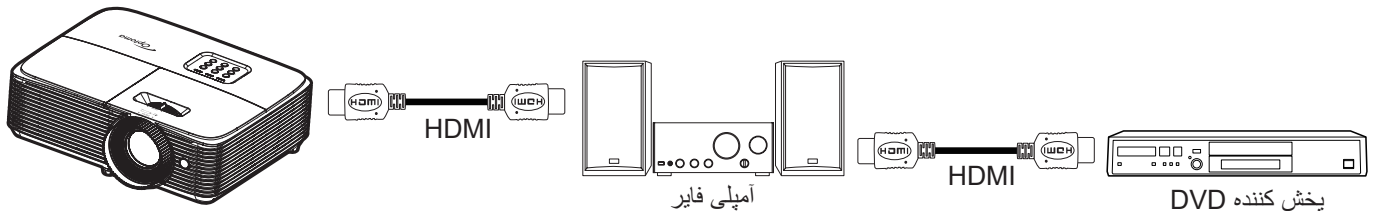

HDMI Link

عملکرد **HDMI Link** را فعال و غیرفعال می کند. گزینه های "شامل تلویزیون"، "لینک را فعال کنید" و "لینک را غیرفعال کنید" تنها در صورتی قابل دسترسی هستند که تنظیم روی روشن باشد.

شامل تلویزیون

اگر تنظیم روی "بله" باشد، تلویزیون و پروژکتور هر دو به صورت خودکار و همزمان خاموش می شوند. برای اینکه هر دو دستگاه همزمان خاموش نشوند، تنظیم را روی "خیر" بگذارید.

لینک را فعال کنید

فرمان روشن شدن **CEC**.

- **مشترک:** پروژکتور و دستگاه **CEC** هر دو به صورت همزمان روشن می شوند.
- **پروژکتور < دستگاه:** دستگاه **CEC** فقط پس از روشن شدن پروژکتور، روشن می شود.
- **دستگاه < پروژکتور:** پروژکتور فقط پس از روشن شدن دستگاه **CEC**، روشن می شود.

لینک را غیرفعال کنید

این عملکرد را فعال کنید تا **HDMI Link** و پروژکتور هر دو به صورت خودکار و همزمان خاموش شوند.

منوی تنظیم الگوی آزمایشی

الگوی تست

الگوی آزمایشی را از بین حالت های شبکه سبز، شبکه زرشکی، شبکه سفید یا سفید انتخاب کنید یا این عملکرد را غیرفعال کنید.

منوی تنظیمات راه دور

عملکرد مادون قرمز

تنظیمات عملکرد مادون قرمز را تنظیم کنید.

- **روشن:** "روشن" را انتخاب کنید، پروژکتور می تواند با استفاده از کنترل از راه دور از طریق گیرنده **IR** بالایی کار کند.
- **خاموش:** "خاموش" را انتخاب کنید، پروژکتور با استفاده از کنترل از راه دور کار نمی کند. با انتخاب "خاموش" دوباره می توانید از صفحه کلید استفاده کنید.

کاربر ۱ / کاربر ۲ / کاربر ۳ (نوع ۱)

عملکرد پیش فرض را برای کاربر ۱، کاربر ۲، یا کاربر ۳ بین **HDMI 2**، الگوی تست، شدت روشنایی، کنتراست، زمان خاموشی، تطبیق رنگ، انتخاب حالت های رنگ، گاما، پخش تصویر، تنظیمات لامپ، بزرگنمایی / زوم و بی حرکت تنظیم کنید.

استفاده از پروژکتور

کاربر ۱ / کاربر ۲ / کاربر ۳ (نوع ۲)

عملکرد پیش فرض را برای کاربر ۱، کاربر ۲، یا کاربر ۳ بین HDMI 2، الگوی تست، شدت روشنایی، کنتراست، زمان خاموشی، تطبیق رنگ، انتخاب حالتهای رنگ، گاما، پخش تصویر، تنظیمات لامپ، بزرگنمایی / زوم و بی حرکت تنظیم کنید.

کاربر ۱ / کاربر ۲ / کاربر ۳ (نوع ۳، نوع ۴، نوع ۵)

عملکرد پیش فرض را برای کاربر ۱، کاربر ۲، یا کاربر ۳ بین الگوی تست، شدت روشنایی، کنتراست، زمان خاموشی، تطبیق رنگ، انتخاب حالتهای رنگ، گاما، پخش تصویر، تنظیمات لامپ، بزرگنمایی / زوم، و بی حرکت تنظیم کنید.

منوی تنظیم شناسه پخش

شناسه پروژکتور

تعریف شناسه را می توان از طریق منو (محدوده ۰-۹۹) انجام داد و به کاربر اجازه می دهد یک پروژکتور مجزا را با استفاده از RS232 کنترل کند.

منوی گزینه های تنظیم

زبان

منوی OSD چند زبانه را برای این زبان ها انتخاب کنید: انگلیسی، آلمانی، فرانسوی، ایتالیایی، اسپانیایی، پرتغالی، لهستانی، هلندی، سوئدی، نروژی / دانمارکی، فنلاندی، یونانی، چینی سنتی، چینی ساده، ژاپنی، کره ای، روسی، مجارستانی، چک، عربی، تایلندی، ترکی، فارسی، ویتنامی، اندونزیایی، رومانیایی و اسلواکی.

عنوان بندی نهانی

"کپشنینگ بسته" یک نسخه متنی از صدای برنامه یا دیگر اطلاعات است که بر روی صفحه نمایش داده می شود. اگر سیگنال ورودی حاوی زیرنویس های بسته باشد می توانید این ویژگی را فعال کنید و کانال ها را مشاهده کنید. گزینه های موجود شامل "خاموش"، "CC1" و "CC2" هستند.



ملاحظه: زیرنویس بسته فقط برای Video NTSC قابل استفاده است.

تنظیمات منو

محل منو را روی صفحه تنظیم کنید و تنظیمات تایمر منو را پیکربندی کنید.

- موقعیت منو در صفحه نمایش: محل قرار گرفتن منو روی صفحه نمایش را انتخاب کنید.
- زمان سنج منو: مدت زمان نمایش منوی OSD را بر روی صفحه تنظیم کنید.

منبع خودکار

اگر گزینه "روشن" را تنظیم کنید و دکمه  را از روی صفحه کلید پروژکتور یا دکمه  را از روی کنترل از راه دور فشار دهید، منبع ورودی بعدی به صورت خودکار انتخاب می شود. برای غیرفعال کردن عملکرد منبع خودکار، روی "خاموش" تنظیم کنید.

منبع تصویر ورودی (مدل های XGA، SVGA، و WXGA)

منبع ورودی را بین HDMI، VGA، و ویدئو انتخاب کنید.

نام ورودی (مدل های XGA، SVGA، و WXGA)

از آن برای تغییر نام عملکرد برای شناسایی ساده تر استفاده کنید. گزینه های موجود عبارتند از HDMI، VGA، و ویدئو.

ارتفاع زیاد

زمانی که "روشن" انتخاب شود، پنکه ها سریعتر کار می کنند. این خصیصه برای مناطق دارای ارتفاع زیاد که غلظت هوا کمتر است، مناسب است.

فقل حالت نمایش

"روشن" یا "خاموش" را برای قفل کردن یا باز کردن قفل تنظیمات حالت نمایش تنظیم انتخاب کنید.

فقل کلید

وقتی عملکرد قفل صفحه کلید "روشن" است، صفحه کلید قفل خواهد شد. با این حال، پروژکتور با استفاده از کنترل از راه دور می تواند کار کند. با انتخاب "خاموش" دوباره می توانید از صفحه کلید دوباره استفاده کنید.

استفاده از پروژکتور

پنهان کردن اطلاعات

برای مخفی کردن پیام اطلاعاتی این عملکرد را فعال کنید.

- خاموش: برای مخفی کردن پیام اطلاعاتی، "روشن" را انتخاب کنید.
- روشن: گزینه "خاموش" را برای نمایش پیام "در حال جستجو" انتخاب کنید.

لوگو

از این عملکرد برای تعیین صفحه شروع دلخواه خود استفاده کنید. تغییرات صورت گرفته در دفعه بعدی روشن شدن پروژکتور اعمال می شوند.

- پیش فرض: صفحه شروع پیش فرض.
- خنثی: لوگو در صفحه راه اندازی نمایش داده نمی شود.

رنگ زمینه

از این عملکرد برای نمایش صفحه آرم آبی، قرمز، سبز، خاکستری، هیچکدام یا صفحه آرم استفاده کنید در هنگامی که هیچ سیگنالی در دسترس نیست. **ملاحظه:** اگر رنگ پس زمینه روی "هیچکدام" تنظیم شده باشد، رنگ پس زمینه سیاه است.

منوی تنظیم بازنشانی

OSD را مجدداً تنظیم کنید

تنظیمات پیش فرض کارخانه را برای تنظیمات منوی روی صفحه برگردانید.

تنظیم مجدد بروی تنظیمات پیش فرض

تنظیمات پیش فرض کارخانه را برای تنظیمات منوی راه اندازی برگردانید.

منوی اطلاعات

منوی اطلاعات

اطلاعات پروژکتور را همانطور که در زیر فهرست شده است مشاهده کنید:

- تنظیمی
- شماره سریال
- منبع ورودی تصویر
- وضوح تصویر
- میزان بازیابی
- انتخاب حالت نمایش
- شناسه پروژکتور
- ساعات استفاده از فیلتر
- انتخاب حالت‌های روشنایی
- نسخه نرم افزار

تعویض لامپ

پروژکتور به صورت خودکار طول عمر مفید لامپ را تشخیص می دهد. وقتی عمر لامپ دارد تمام می شود، یک پیام هشدار روی صفحه ظاهر خواهد شد.



در صورت مشاهده این پیام، برای تعویض لامپ لطفاً در اسرع وقت با فروشنده یا مرکز خدمات محل خود تماس بگیرید. قبل از تعویض لامپ، اطمینان حاصل کنید که پروژکتور حداقل به مدت ۳۰ دقیقه خاموش بوده و خنک شده است.



هشدار: در صورتی که پروژکتور به سقف وصل است، لطفاً در هنگام باز کردن صفحه دسترسی لامپ با احتیاط عمل کنید. در صورتی که لامپ پروژکتور متصل به سقف را تعویض می کنید، پیشنهاد می شود از عینک محافظ استفاده نمایید. مراقب باشید تا در صورت وجود قطعات شل درون دستگاه، قطعات از پروژکتور به بیرون پرتاب نشوند.



هشدار: محفظه لامپ گرم است! پیش از تعویض لامپ، اجازه دهید خنک شود!



هشدار: برای کاهش خطر بروز صدمات جسمی، مدول لامپ را نیندازید یا به لامپ دست نزنید. لامپ در صورت افتادن ممکن است شکسته شده و باعث بروز صدمات جسمی شود.



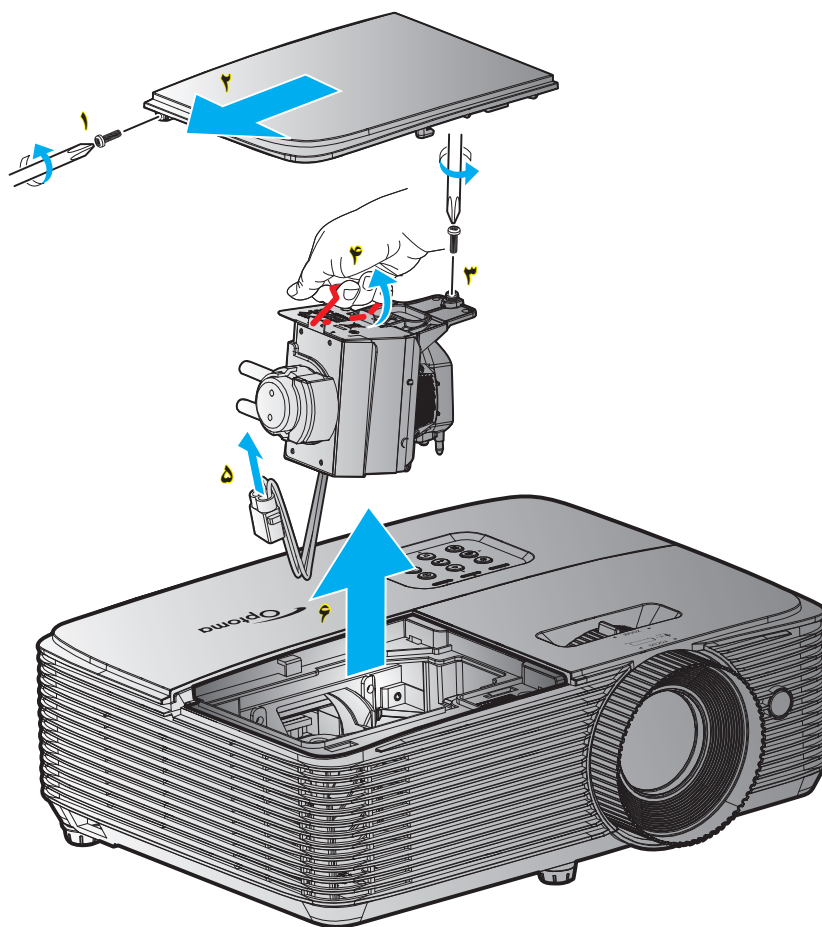

مراحل انجام کار:

- ۱- با فشردن دکمه "P" از روی کنترل از راه دور یا صفحه کلید پروژکتور، دستگاه را خاموش کنید.
- ۲- حداقل ۳۰ دقیقه به پروژکتور فرصت دهید تا خنک شود.
- ۳- سیم برق را جدا کنید.
- ۴- پیچ روی پوشش را باز کنید. ۱
- ۵- درپوش را جدا کنید. ۲
- ۶- یک پیچ روی ماژول لامپ را باز کنید. ۳
- ۷- دسته لامپ را بلند کنید. ۴
- ۸- سیم لامپ را بردارید. ۵
- ۹- ماژول لامپ را به دقت جدا کنید. ۶
- ۱۰- برای تعویض ماژول لامپ، مراحل بالا را از انتها به ابتدا انجام دهید.
- ۱۱- پروژکتور را روشن کنید و تایمر لامپ را ریست کنید.
- ۱۲- تنظیم مجدد لامپ: (i) "Menu" ← (ii) را فشار دهید سپس "تنظیمات" ← (iii) و "تنظیمات لامپ" ← (iv) و "تنظیم مجدد لامپ" ← (v) و "بله" را انتخاب کنید.

ملاحظه:

- پیچ روی پوشش لامپ و لامپ را نمی توان برداشت.
- در صورتی که پوشش لامپ بر روی پروژکتور قرار نگرفته است، نمی توان پروژکتور را روشن کرد.
- محیط شیشه ای لامپ را لمس نکنید. چربی دست می تواند باعث شکستن لامپ شود. در صورتی که به طور تصادفی ماژول لامپ را لمس کردید، از یک پارچه خشک برای تمیز کردن آن استفاده کنید.

تعمیر و نگهداری

نصب و تمیز کردن فیلتر گرد و خاک

نصب فیلتر گرد و خاک

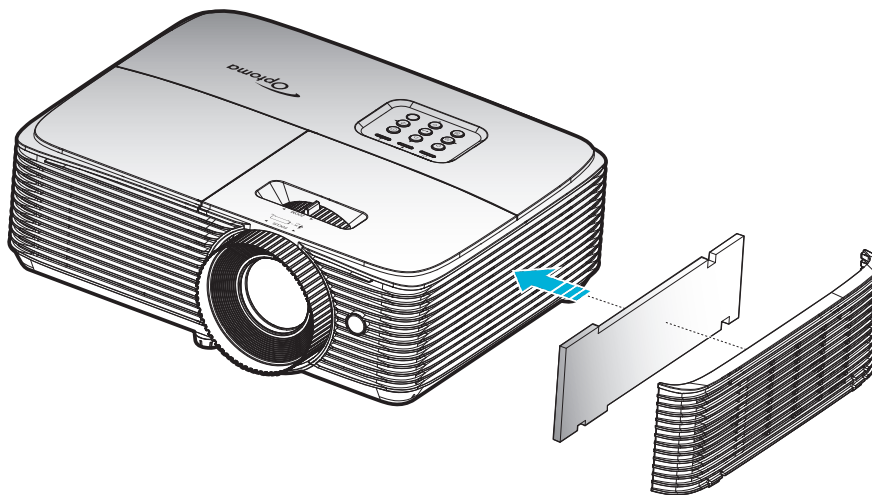

ملاحظه: فیلترهای گرد و خاک فقط در برخی مناطق که گرد و خاک زیادی در آنها وجود دارد لازم است.

تمیز کردن فیلتر گرد و خاک

توصیه می‌کنیم که هر سه ماه یکبار فیلتر گرد و خاک را تمیز کنید. اگر از پروژکتور در یک محیط پر گرد و خاک استفاده می‌کنید، آن را در دفعات بیشتری تمیز کنید.

مراحل انجام کار:

- ۱- با فشردن دکمه "U" روی کنترل راه دور یا صفحه کلید پروژکتور دستگاه را خاموش کنید.
- ۲- سیم برق را جدا کنید.
- ۳- فیلتر گرد و خاک را با دقت جدا کنید. ۱
- ۴- فیلتر گرد و خاک را تمیز کرده و در جای خود بگذارید. ۲
- ۵- برای نصب فیلتر گرد و خاک، مراحل قبلی را به صورت معکوس انجام دهید.

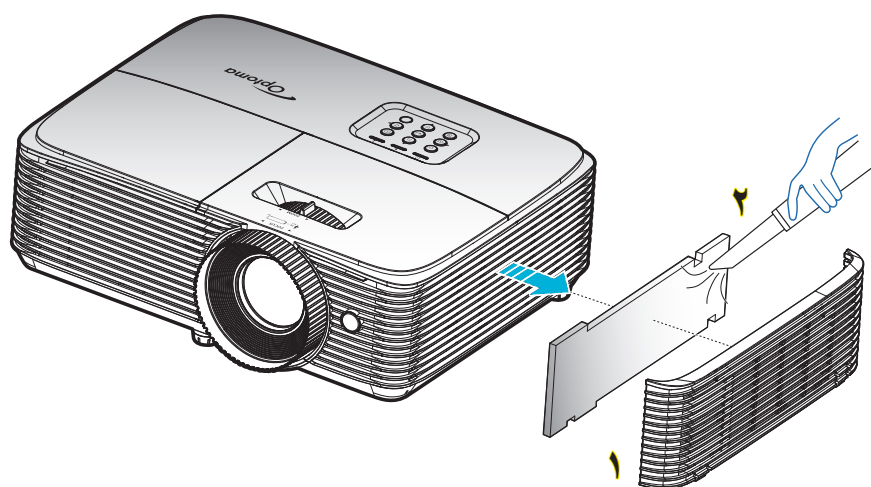

اطلاعات بیشتر

رزولوشن های سازگار

سازگاری دیجیتال

B1/زمان دقیق	B1/حالت ویدیو	B0/زمان دقیق	B0/زمان استاندارد	B0/زمان تنظیم شده
720x480p در ۶۰ هرتز	640x480p در ۶۰ هرتز	زمانبندی اصلی:	:SVGA	۴۰۰x۷۲۰ در ۷۰ هرتز
			۶۰۰x۸۰۰ در ۱۲۰ هرتز	۴۸۰x۶۴۰ در ۶۰ هرتز
1280x720p در ۶۰ هرتز	720x480p در ۶۰ هرتز	XGA: ۷۶۸x۱۰۲۴ در ۶۰ هرتز	۷۶۸x۱۰۲۴ در ۱۲۰ هرتز	۴۸۰x۶۴۰ در ۶۷ هرتز
۷۶۸x۱۳۶۶ در ۶۰ هرتز	1280x720p در ۶۰ هرتز	WXGA: ۸۰۰x۱۲۸۰ در ۶۰ هرتز؛ ۷۲۰x۱۲۸۰ در ۶۰ هرتز	۸۰۰x۱۲۸۰ در ۶۰ هرتز	۴۸۰x۶۴۰ در ۷۲ هرتز
1920x1080i در ۵۰ هرتز	1920x1080i در ۶۰ هرتز	1080P: ۱۰۸۰x۱۹۲۰ در ۶۰ هرتز	۱۰۲۴x۱۲۸۰ در ۶۰ هرتز	۴۸۰x۶۴۰ در ۷۵ هرتز
1920x1080p در ۶۰ هرتز	720(1440)x480i در ۶۰ هرتز	WUXGA: ۱۲۰۰x۱۹۲۰ در ۶۰ هرتز	۱۰۵۰x۱۶۸۰ در ۶۰ هرتز	۶۰۰x۸۰۰ در ۵۶ هرتز
	1920x1080p در ۶۰ هرتز		۷۲۰x۱۲۸۰ در ۶۰ هرتز	۶۰۰x۸۰۰ در ۶۰ هرتز
	720x576p در ۵۰ هرتز		۷۲۰x۱۲۸۰ در ۱۲۰ هرتز	۶۰۰x۸۰۰ در ۷۲ هرتز
	1280x720p در ۵۰ هرتز		۱۲۰۰x۱۶۰۰ در ۶۰ هرتز	۶۰۰x۸۰۰ در ۷۵ هرتز
	1920x1080i در ۵۰ هرتز		:XGA/WXGA	۶۲۴x۸۳۲ در ۷۵ هرتز
	720(1440)x576i در ۵۰ هرتز		۹۰۰x۱۴۴۰ در ۶۰ هرتز	۷۶۸x۱۰۲۴ در ۶۰ هرتز
	1920x1080p در ۵۰ هرتز		۷۶۸x۱۰۲۴ در ۱۲۰ هرتز	۷۶۸x۱۰۲۴ در ۷۰ هرتز
	1920x1080p در ۲۴ هرتز		۸۰۰x۱۲۸۰ در ۶۰ هرتز	۷۶۸x۱۰۲۴ در ۷۵ هرتز
	1920x1080p در ۳۰ هرتز		۱۰۲۴x۱۲۸۰ در ۶۰ هرتز	۱۰۲۴x۱۲۸۰ در ۷۵ هرتز
			۱۰۵۰x۱۶۸۰ در ۶۰ هرتز	۸۷۰x۱۱۵۲ در ۷۵ هرتز
			۷۲۰x۱۲۸۰ در ۶۰ هرتز	
			۷۲۰x۱۲۸۰ در ۱۲۰ هرتز	
			۱۲۰۰x۱۶۰۰ در ۶۰ هرتز	
			1080P و WUXGA:	
			۷۲۰x۱۲۸۰ در ۶۰ هرتز	
			۸۰۰x۱۲۸۰ در ۶۰ هرتز	
			۱۰۲۴x۱۲۸۰ در ۶۰ هرتز	
			۱۰۵۰x۱۴۰۰ در ۶۰ هرتز	
			۱۲۰۰x۱۶۰۰ در ۶۰ هرتز	
			۷۶۸x۱۲۸۰ در ۶۰ هرتز	
			۹۰۰x۱۴۴۰ در ۶۰ هرتز	
			۷۲۰x۱۲۸۰ در ۱۲۰ هرتز	
			۷۶۸x۱۰۲۴ در ۱۲۰ هرتز	

B1/زمان دقیق	B1/حالت ویدیو	B0/زمان دقیق	B0/زمان استاندارد	B0/زمان تنظیم شده
۶۰ هرتز در ۷۶۸x۱۳۶۶		زمانبندی اصلی:	SVGA:	۴۰۰x۷۲۰ در ۷۰ هرتز
			۶۰۰x۸۰۰ در ۱۲۰ هرتز	۴۸۰x۶۴۰ در ۶۰ هرتز
		XGA: ۷۶۸x۱۰۲۴ در ۶۰ هرتز	۷۶۸x۱۰۲۴ در ۱۲۰ هرتز	۴۸۰x۶۴۰ در ۶۷ هرتز
		WXGA: ۸۰۰x۱۲۸۰ در ۶۰ هرتز؛ ۷۲۰x۱۲۸۰ در ۶۰ هرتز	۸۰۰x۱۲۸۰ در ۶۰ هرتز	۴۸۰x۶۴۰ در ۷۲ هرتز
		1080P: ۱۰۸۰x۱۹۲۰ در ۶۰ هرتز	۱۰۲۴x۱۲۸۰ در ۶۰ هرتز	۴۸۰x۶۴۰ در ۷۵ هرتز
		WUXGA: ۱۲۰۰x۱۹۲۰ در ۶۰ هرتز	۱۰۵۰x۱۶۸۰ در ۶۰ هرتز	۶۰۰x۸۰۰ در ۵۶ هرتز
			۷۲۰x۱۲۸۰ در ۶۰ هرتز	۶۰۰x۸۰۰ در ۶۰ هرتز
			۷۲۰x۱۲۸۰ در ۱۲۰ هرتز	۶۰۰x۸۰۰ در ۷۲ هرتز
			۱۲۰۰x۱۶۰۰ در ۶۰ هرتز	۶۰۰x۸۰۰ در ۷۵ هرتز
			XGA/WXGA:	۶۲۴x۸۳۲ در ۷۵ هرتز
			۹۰۰x۱۴۴۰ در ۶۰ هرتز	۷۶۸x۱۰۲۴ در ۶۰ هرتز
			۷۶۸x۱۰۲۴ در ۱۲۰ هرتز	۷۶۸x۱۰۲۴ در ۷۰ هرتز
			۸۰۰x۱۲۸۰ در ۶۰ هرتز	۷۶۸x۱۰۲۴ در ۷۵ هرتز
			۱۰۲۴x۱۲۸۰ در ۶۰ هرتز	۱۰۲۴x۱۲۸۰ در ۷۵ هرتز
			۱۰۵۰x۱۶۸۰ در ۶۰ هرتز	۸۷۰x۱۱۵۲ در ۷۵ هرتز
			۷۲۰x۱۲۸۰ در ۶۰ هرتز	
			۷۲۰x۱۲۸۰ در ۱۲۰ هرتز	
			۱۲۰۰x۱۶۰۰ در ۶۰ هرتز	
			1080P و WUXGA:	
			۷۲۰x۱۲۸۰ در ۶۰ هرتز	
			۸۰۰x۱۲۸۰ در ۶۰ هرتز	
			۱۰۲۴x۱۲۸۰ در ۶۰ هرتز	
			۱۰۵۰x۱۶۰۰ در ۶۰ هرتز	
			۱۲۰۰x۱۶۰۰ در ۶۰ هرتز	
			۷۶۸x۱۲۸۰ در ۶۰ هرتز	
			۹۰۰x۱۴۴۰ در ۶۰ هرتز	
			۷۲۰x۱۲۸۰ در ۱۲۰ هرتز	
			۷۶۸x۱۰۲۴ در ۱۲۰ هرتز	

زمان بندی ورودی		ورودی سه بعدی HDMI 1.4a	وضوح ورودی
بالا و پایین	1280x720P در ۵۰ هرتز		
بالا و پایین	1280x720P در ۶۰ هرتز		
بسته بندی کادر	1280x720P در ۵۰ هرتز		
بسته بندی کادر	1280x720P در ۶۰ هرتز		
کنار به کنار (نیمه)	1920x1080i در ۵۰ هرتز		
کنار به کنار (نیمه)	1920x1080i در ۶۰ هرتز		
بالا و پایین	1920x1080i در ۲۴ هرتز		
بسته بندی کادر	1920x1080i در ۲۴ هرتز		
حالت SBS روشن است	کنار به کنار (نیمه)	1920x1080i در ۵۰ هرتز	
		1920x1080i در ۶۰ هرتز	
		1280x720P در ۵۰ هرتز	
		1280x720P در ۶۰ هرتز	
		۶۰x۸۰۰ در ۶۰ هرتز	
		۷۶۸x۱۰۲۴ در ۶۰ هرتز	
حالت TAB روشن است	بالا و پایین	1920x1080i در ۵۰ هرتز	
		1920x1080i در ۶۰ هرتز	
		1280x720P در ۵۰ هرتز	
		1280x720P در ۶۰ هرتز	
		۶۰x۸۰۰ در ۶۰ هرتز	
		۷۶۸x۱۰۲۴ در ۶۰ هرتز	
قالب سه بعدی "ترتیب کادری" است	HQFS	480i	

ملاحظه:

- اگر ورودی سه بعدی 1080p در ۲۴ هرتز است، DMD باید با چندین انتگرال با حالت سه بعدی اجرای مجدد شود.
- اگر هیچ هزینه ثبت اختراعی از سوی Optoma وجود نداشته باشد، از NVIDIA 3DTV Play پشتیبانی می کند. 1080i در ۲۵ هرتز و 720p در ۵۰ هرتز در ۱۰۰ هرتز و سایر زمانبندی های سه بعدی در ۱۲۰ هرتز کار می کنند.
- 1080p در ۲۴ هرتز در ۱۴۴ هرتز اجرا خواهد شد.

اندازه تصویر و فاصله پخش

SVGA

انحراف عمودی (Hd)		فاصله پروژکتور (D)				اندازه صفحه عرض X ارتفاع				طول مورب (اینچ) اندازه صفحه (۹:۱۶)
		(فوت)		(متر)		(اینچ)		(متر)		
(اینچ)	(متر)	تله	عریض	تله	عریض	ارتفاع	عرض	ارتفاع	عرض	
۳,۱۵	۰,۰۸	۵,۲۵	۴,۵۹	۱,۶	۱,۴	۲۱,۶	۲۸,۸۰	۰,۵۵	۰,۷۳	۳۶
۳,۵۴	۰,۰۹	۵,۹۱	۵,۲۵	۱,۸	۱,۶	۲۴	۳۲,۰۰	۰,۶۱	۰,۸۱	۴۰
۴,۷۲	۰,۱۲	۷,۲۲	۶,۵۶	۲,۲	۲,۰	۳۰	۴۰,۰۰	۰,۷۶	۱,۰۲	۵۰
۵,۵۱	۰,۱۴	۸,۵۳	۷,۸۷	۲,۶	۲,۴	۳۶	۴۸,۰۰	۰,۹۱	۱,۲۲	۶۰
۶,۳۰	۰,۱۶	۱۰,۱۷	۹,۱۹	۳,۱	۲,۸	۴۲	۵۶,۰۰	۱,۰۷	۱,۴۲	۷۰
۷,۰۹	۰,۱۸	۱۱,۴۸	۱۰,۵۰	۳,۵	۳,۲	۴۸	۶۴,۰۰	۱,۲۲	۱,۶۳	۸۰
۸,۲۷	۰,۲۱	۱۳,۱۲	۱۱,۴۸	۴,۰	۳,۵	۵۴	۷۲,۰۰	۱,۳۷	۱,۸۳	۹۰
۹,۰۶	۰,۲۳	۱۴,۴۴	۱۲,۸۰	۴,۴	۳,۹	۶۰	۸۰,۰۰	۱,۵۲	۲,۰۳	۱۰۰
۱۰,۶۳	۰,۲۷	۱۷,۳۹	۱۵,۴۲	۵,۳	۴,۷	۷۲	۹۶,۰۰	۱,۸۳	۲,۴۴	۱۲۰
۱۳,۳۹	۰,۳۴	۲۱,۶۵	۱۹,۳۶	۶,۶	۵,۹	۹۰	۱۲۰,۰۰	۲,۲۹	۳,۰۵	۱۵۰
۱۶,۱۴	۰,۴۱	۲۵,۹۲	۲۳,۲۹	۷,۹	۷,۱	۱۰۸	۱۴۴,۰۰	۲,۷۴	۳,۶۶	۱۸۰
۱۸,۱۱	۰,۴۶	۲۸,۸۷	۲۵,۹۲	۸,۸	۷,۹	۱۲۰	۱۶۰,۰۰	۳,۰۵	۴,۰۶	۲۰۰
۲۲,۴۴	۰,۵۷	۳۶,۰۹	۳۲,۴۸	۱۱,۰	۹,۹	۱۵۰	۲۰۰,۰۰	۳,۸۱	۵,۰۸	۲۵۰
۲۷,۱۷	۰,۶۹	۴۳,۳۱	۳۸,۷۱	۱۳,۲	۱۱,۸	۱۸۰	۲۴۰,۰۰	۴,۵۷	۶,۱۰	۳۰۰

ملاحظه:

مقادیر تغییر لنز در سطح عمودی همیشه از مرکز لنز پخش محاسبه می شوند. از این رو فاصله ۵,۲ سانتی متر (۰,۵ اینچ) از کف پایه به مرکز لنز پخش باید به هرکدام از مقادیر تغییر عمودی لنز اضافه شود.

نسبت زوم ۱,۱ X است.

XGA

انحراف عمودی (Hd)		فاصله پروژکتور (D)				اندازه صفحه عرض X ارتفاع				طول مورب (اینچ) اندازه صفحه (۹:۱۶)
		(فوت)		(متر)		(اینچ)		(متر)		
(اینچ)	(متر)	تله	عریض	تله	عریض	ارتفاع	عرض	ارتفاع	عرض	
۳,۱۵	۰,۰۸	۵,۲۵	۴,۵۹	۱,۶	۱,۴	۲۱,۶	۲۸,۸۰	۰,۵۵	۰,۷۳	۳۶
۳,۵۴	۰,۰۹	۵,۹۱	۵,۲۵	۱,۸	۱,۶	۲۴	۳۲,۰۰	۰,۶۱	۰,۸۱	۴۰
۴,۷۲	۰,۱۲	۷,۲۲	۶,۵۶	۲,۲	۲,۰	۳۰	۴۰,۰۰	۰,۷۶	۱,۰۲	۵۰
۵,۵۱	۰,۱۴	۸,۵۳	۷,۸۷	۲,۶	۲,۴	۳۶	۴۸,۰۰	۰,۹۱	۱,۲۲	۶۰
۶,۳۰	۰,۱۶	۱۰,۱۷	۹,۱۹	۳,۱	۲,۸	۴۲	۵۶,۰۰	۱,۰۷	۱,۴۲	۷۰
۷,۰۹	۰,۱۸	۱۱,۴۸	۱۰,۵۰	۳,۵	۳,۲	۴۸	۶۴,۰۰	۱,۲۲	۱,۶۳	۸۰
۸,۲۷	۰,۲۱	۱۳,۱۲	۱۱,۴۸	۴,۰	۳,۵	۵۴	۷۲,۰۰	۱,۳۷	۱,۸۳	۹۰
۹,۰۶	۰,۲۳	۱۴,۴۴	۱۲,۸۰	۴,۴	۳,۹	۶۰	۸۰,۰۰	۱,۵۲	۲,۰۳	۱۰۰
۱۰,۶۳	۰,۲۷	۱۷,۳۹	۱۵,۴۲	۵,۳	۴,۷	۷۲	۹۶,۰۰	۱,۸۳	۲,۴۴	۱۲۰
۱۳,۳۹	۰,۳۴	۲۱,۶۵	۱۹,۳۶	۶,۶	۵,۹	۹۰	۱۲۰,۰۰	۲,۲۹	۳,۰۵	۱۵۰
۱۶,۱۴	۰,۴۱	۲۵,۹۲	۲۳,۲۹	۷,۹	۷,۱	۱۰۸	۱۴۴,۰۰	۲,۷۴	۳,۶۶	۱۸۰
۱۸,۱۱	۰,۴۶	۲۸,۸۷	۲۵,۹۲	۸,۸	۷,۹	۱۲۰	۱۶۰,۰۰	۳,۰۵	۴,۰۶	۲۰۰
۲۲,۴۴	۰,۵۷	۳۶,۰۹	۳۲,۴۸	۱۱,۰	۹,۹	۱۵۰	۲۰۰,۰۰	۳,۸۱	۵,۰۸	۲۵۰
۲۷,۱۷	۰,۶۹	۴۳,۳۱	۳۸,۷۱	۱۳,۲	۱۱,۸	۱۸۰	۲۴۰,۰۰	۴,۵۷	۶,۱۰	۳۰۰

ملاحظه:

مقادیر تغییر لنز در سطح عمودی همیشه از مرکز لنز پخش محاسبه می شوند. از این رو فاصله ۵,۲ سانتی متر (۰,۵ اینچ) از کف پایه به مرکز لنز پخش باید به هرکدام از مقادیر تغییر عمودی لنز اضافه شود.

نسبت زوم ۱,۱ X است.

انحراف عمودی (Hd)		فاصله پروژکتور (D)				اندازه صفحه عرض x ارتفاع				طول مورب (اینچ) اندازه صفحه (۹:۱۶)
		(فوت)		(متر)		(اینچ)		(متر)		
(اینچ)	(متر)	تله	عریض	تله	عریض	ارتفاع	عرض	ارتفاع	عرض	
۲,۳۶	۰,۰۶	۵,۲۵	۴,۵۹	۱,۶	۱,۴	۱۹,۰۸	۳۰,۵۳	۰,۴۸	۰,۷۸	۳۶
۲,۷۶	۰,۰۷	۵,۹۱	۵,۲۵	۱,۸	۱,۶	۲۱,۲	۳۳,۹۲	۰,۵۴	۰,۸۶	۴۰
۳,۵۴	۰,۰۹	۷,۲۲	۶,۵۶	۲,۲	۲,۰	۲۶,۵	۴۲,۴۰	۰,۶۷	۱,۰۸	۵۰
۳,۹۴	۰,۱۰	۸,۸۶	۷,۸۷	۲,۷	۲,۴	۳۱,۸	۵۰,۸۸	۰,۸۱	۱,۲۹	۶۰
۴,۷۲	۰,۱۲	۱۰,۱۷	۹,۱۹	۳,۱	۲,۸	۳۷,۱	۵۹,۳۶	۰,۹۴	۱,۵۱	۷۰
۵,۱۲	۰,۱۳	۱۱,۸۱	۱۰,۵۰	۳,۶	۳,۲	۴۲,۴	۶۷,۸۴	۱,۰۸	۱,۷۲	۸۰
۵,۹۱	۰,۱۵	۱۳,۱۲	۱۱,۸۱	۴,۰	۳,۶	۴۷,۷	۷۶,۳۲	۱,۲۱	۱,۹۴	۹۰
۶,۳۰	۰,۱۶	۱۴,۷۶	۱۳,۱۲	۴,۵	۴,۰	۵۳	۸۴,۸۰	۱,۳۵	۲,۱۵	۱۰۰
۷,۸۷	۰,۲۰	۱۷,۷۲	۱۵,۷۵	۵,۴	۴,۸	۶۳,۶	۱۰۱,۷۶	۱,۶۲	۲,۵۸	۱۲۰
۹,۸۴	۰,۲۵	۲۱,۹۸	۱۹,۶۹	۶,۷	۶,۰	۷۹,۵	۱۲۷,۲۰	۲,۰۲	۳,۲۳	۱۵۰
۱۱,۸۱	۰,۳۰	۲۶,۲۵	۲۳,۶۲	۸,۰	۷,۲	۹۵,۴	۱۵۲,۶۴	۲,۴۲	۳,۸۸	۱۸۰
۱۳,۳۹	۰,۳۴	۲۹,۲۰	۲۶,۲۵	۸,۹	۸,۰	۱۰۶	۱۶۹,۶۰	۲,۶۹	۴,۳۱	۲۰۰
۱۶,۱۴	۰,۴۱	۳۶,۴۲	۳۲,۸۱	۱۱,۱	۱۰,۰	۱۳۲,۵	۲۱۲,۰۰	۳,۳۷	۵,۳۸	۲۵۰
۱۹,۶۹	۰,۵۰	۴۳,۹۶	۳۹,۳۷	۱۳,۴	۱۲,۰	۱۵۹	۲۵۴,۴۰	۴,۰۴	۶,۴۶	۳۰۰

ملاحظه:

مقادیر تغییر لنز در سطح عمودی همیشه از مرکز لنز پخش محاسبه می شوند. از این رو فاصله ۵,۲ سانتی متر (۲,۰۵ اینچ) از کف پایه به مرکز لنز پخش باید به هرکدام از مقادیر تغییر عمودی لنز اضافه شود.

نسبت زوم ۱,۱ x است.

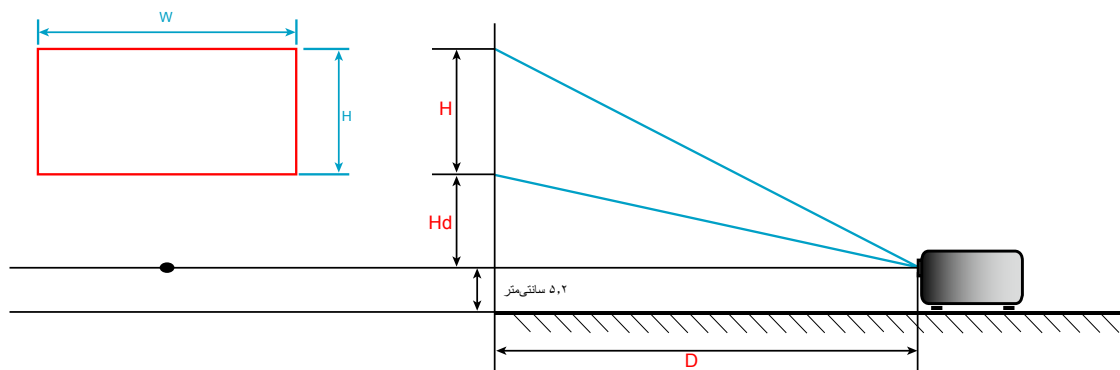

ابعاد پروژکتور و نصب دستگاه در سقف

- ۱- برای جلوگیری از آسیب دیدن پروژکتور، لطفاً از قاب مخصوص سقف Optoma استفاده کنید.
- ۲- در صورتی که قصد دارید از قاب مخصوص سقف محصول شرکت دیگری استفاده کنید، لطفاً اطمینان حاصل نمایید که پیچ های مخصوص اتصال پروژکتور به قاب، خصوصیت زیر را داشته باشد:

- نوع پیچ: M4*3
- حداقل طول پیچ: ۱۰م

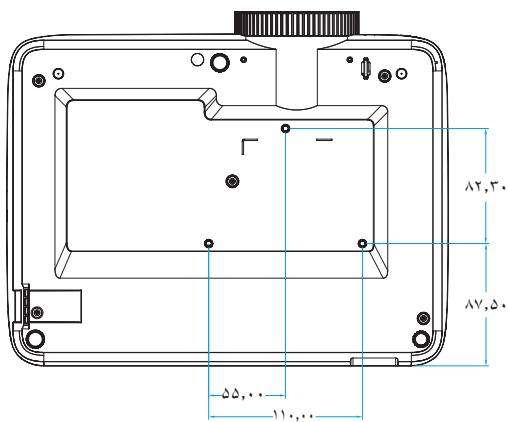
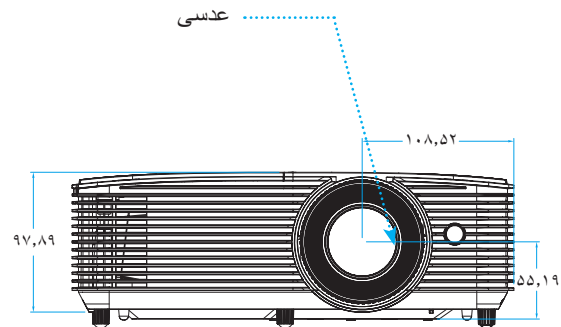
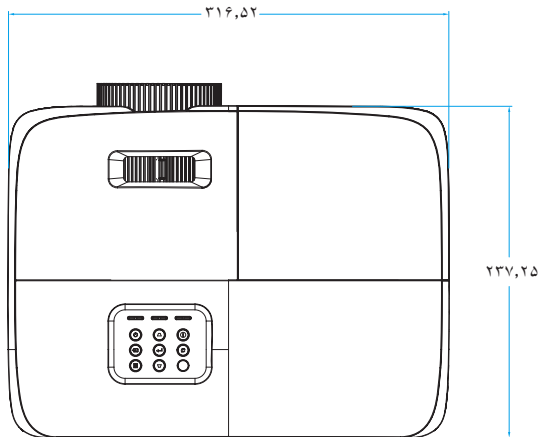

واحد: میلی متر

ملاحظه: لطفاً به خاطر داشته باشید که خسارت ناشی از نصب اشتباه، باعث ابطال ضمانت می شود.



هشدار:

- در صورتی که قاب مخصوص سقف را از شرکت دیگری خریداری می کنید، لطفاً اطمینان حاصل کنید که از پیچهای با اندازه مناسب استفاده کنید. اندازه پیچ به ضخامت صفحه قاب بستگی دارد.
- اطمینان حاصل کنید که میان سقف و قسمت زیرین پروژکتور حداقل ۱۰ سانتی متر فضا موجود باشد.
- از نصب پروژکتور در نزدیکی منبع گرمایی خودداری نمایید.

کدهای کنترل از راه دور IR 1



کد کلید	توضیحات	راهنمای کلید
۸۱	برای روشن/خاموش کردن پروژکتور، فشار دهید.	
8B	برای ثابت کردن تصویر پروژکتور، فشار دهید.	
۹۸	برای تغییر نسبت ابعادی تصویر نمایش داده شده، فشار دهید.	
8A	برای روشن/خاموش کردن بلندگوی داخلی پروژکتور، فشار دهید	
C6	<ul style="list-style-type: none"> • برای تنظیم انحراف تصویر که در اثر شیب پروژکتور ایجاد می شود، فشار دهید. • برای رفتن به صفحه قبل فشار دهید. 	
۹۲	برای اینکه صدا موقتاً خاموش/روشن شود، فشار دهید.	
C8	<ul style="list-style-type: none"> • برای تنظیم و کاهش میزان صدا، فشار دهید. • برای رفتن به چپ، فشار دهید. 	
C5 - (برای پیام‌های روی صفحه) CA - (برای امولاسیون ماوس USB از طریق USB)	انتخاب خود را تایید کنید.	
C9	<ul style="list-style-type: none"> • دکمه را فشار دهید تا درجه صدا را افزایش دهید. • برای رفتن به راست، فشار دهید. 	
۸۸	برای نمایش منوهای روی صفحه پروژکتور یا خروج از آنها، فشار دهید.	
C7	<ul style="list-style-type: none"> • برای تنظیم انحراف تصویر که در اثر شیب پروژکتور ایجاد می شود، فشار دهید. • برای پیمایش به پایین، فشار دهید. 	
۹۳	برای اینکه به صورت دستی حالت 3 بعدی منطبق با محتوای 3 بعدی انتخاب شود، فشار دهید.	

کد کلید	توضیحات	راهنمای کلید	
۸۶	برای انتخاب منبع HDMI، فشار دهید.		HDMI
8E	برای انتخاب منبع VGA، فشار دهید.		VGA
CE	برای انتخاب منبع ویدیو، فشار دهید.		ویدئو
C3	برای انتخاب یک سیگنال ورودی، فشار دهید.		منبع ورودی تصویر
۸۷	فشار دهید تا به صورت خودکار میزان روشنایی تصویر تنظیم شود و بهترین کنتراست ایجاد شود.		انتخاب حالت‌های روشنایی
C4	به صورت خودکار پروژکتور را با منبع ورودی انطباق می‌دهد.		همگامسازی مجدد

کدهای کنترل از راه دور IR 2



توضیحات	تعریف کلید پرنیت	کد کلید	کلید	کلید
برای روشن/خاموش کردن پروژکتور، فشار دهید.	روشن/خاموش	۸۱		برق
برای روشن/خاموش کردن ماوس USB فشار دهید.	سوئیچ	3E		کلید
برای پنهان کردن/نمایش دادن تصویر و خاموش / روشن کردن صدا، فشار دهید.		8A		صفحه خالی / قطع صدا
برای ثابت کردن تصویر پروژکتور، فشار دهید.	بی حرکت	8B		بی حرکت
برای اینکه صدا موقتاً خاموش/روشن شود، فشار دهید.		۹۲		خاموشی صدا
به عنوان کلیک چپ ماوس از آن استفاده می شود.	L	CB	L	کلیک چپ ماوس
به عنوان کلیک راست ماوس از آن استفاده می شود.	R	CC	R	کلیک راست ماوس
برای انتخاب موارد یا انجام تنظیم در موارد انتخابی، از ▲ ▼ ◀ ▶ استفاده می شود.	فلش بالا	C6		کلیدهای انتخاب چهارجهتی
	فلش چپ	C8		
	فلش راست	C9		
	فلش پایین	C7		
انتخاب خود را تایید کنید.	ورود	C5		ورود
	ورود	CA		
برای رفتن به صفحه بعد فشار دهید.	صفحه -	C2		صفحه -

کلید	کد کلید	تعریف کلید پرینت	توضیحات
حالت	۹۵	حالت	برای روشن یا خاموش کردن حالت نمایش، فشار دهید.
صفحه +	C1	صفحه +	برای رفتن به صفحه قبل فشار دهید.
تنظیم انحراف تصویر	۸۵	تنظیم انحراف تصویر +	برای تنظیم انحراف تصویر که در اثر شیب پروژکتور ایجاد می شود، فشار دهید.
	۸۴	تنظیم انحراف تصویر -	
درجه صدا	8C	درجه صدا +	برای تنظیم و افزایش/کاهش میزان صدا، فشار دهید.
	8F	درجه صدا -	
نسبت ابعادی تصویر ۱ / ۱	۹۸	 ۱ / ۱	<ul style="list-style-type: none"> برای تغییر نسبت ابعادی تصویر نمایش داده شده، فشار دهید. به عنوان شماره صفحه کلید عددی "۱" از آن استفاده می شود.
فهرست عملکرد دستگاه / ۲	۸۸	فهرست عملکرد دستگاه / ۲	<ul style="list-style-type: none"> برای نمایش منوهای روی صفحه پروژکتور یا خروج از آنها، فشار دهید. به عنوان شماره صفحه کلید عددی "۲" از آن استفاده می شود.
	۹۳	سه بعدی / ۳	<ul style="list-style-type: none"> برای اینکه به صورت دستی حالت ۳ بعدی منطبق با محتوای ۳ بعدی انتخاب شود، فشار دهید. به عنوان شماره صفحه کلید عددی "۳" از آن استفاده می شود.
۴ / HDMI	۸۶	۴/HDMI	<ul style="list-style-type: none"> برای انتخاب منبع HDMI، فشار دهید. به عنوان شماره صفحه کلید عددی "۴" از آن استفاده می شود.
۵ / VGA	D0	۵/VGA	<ul style="list-style-type: none"> برای انتخاب منبع VGA، فشار دهید. به عنوان شماره صفحه کلید عددی "۵" از آن استفاده می شود.
ویدیو / ۶	D1	ویدیو / ۶	<ul style="list-style-type: none"> برای انتخاب منبع ترکیبی ویدیو، فشار دهید. به عنوان شماره صفحه کلید عددی "۶" از آن استفاده می شود.
	D2	کاربر ۱ / ۷	<ul style="list-style-type: none"> کلیدهای تعریف شده توسط کاربر لطفاً برای تنظیم کردن به صفحه ۴۶ مراجعه کنید. از کلیدهای ۷، ۸ و ۹ صفحه کلید استفاده کنید.
D3	کاربر ۲ / ۸		
کاربر ۱ / ۷، کاربر ۲ / ۸، کاربر ۳ / ۹	D4	کاربر ۳ / ۹	
	C3	منبع ورودی تصویر	برای انتخاب یک سیگنال ورودی، فشار دهید.
حالت روشنایی / ۰	۹۶		<ul style="list-style-type: none"> فشار دهید تا به صورت خودکار میزان روشنایی تصویر تنظیم شود و بهترین کنتراست ایجاد شود. به عنوان شماره صفحه کلید عددی "۰" از آن استفاده می شود.
	C4	انطباق مجدد	فشار دهید تا به صورت خودکار پروژکتور با منبع ورودی انطباق داده شود.

کدهای کنترل از راه دور IR 3

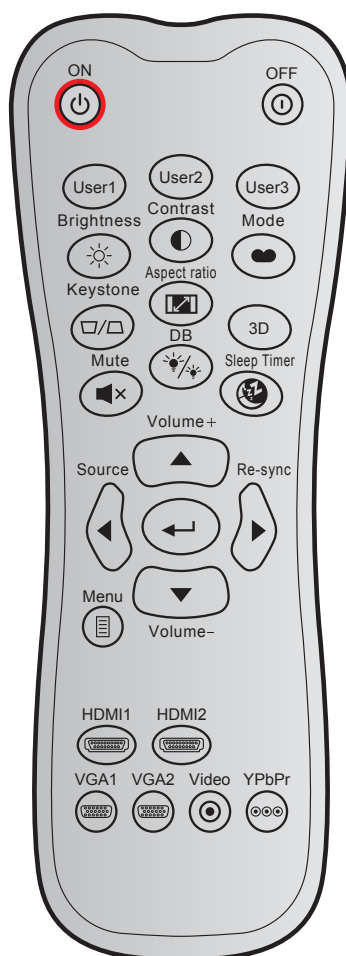

توضیحات	تعریف کلید پرینت	حالت سفارشی			کلید	
		کد داده ها	بایت ۱	بایت ۲		
برای روشن کردن پروژکتور، فشار دهید.	روشن	۰۲	CD	۳۲		روشن
برای خاموش کردن پروژکتور، فشار دهید.	خاموش	2E	CD	۳۲		کلید خاموش کردن دستگاه
کلیدهای تعریف شده توسط کاربر لطفأً برای تنظیم کردن به صفحه ۴۶ مراجعه کنید.	کاربر ۱	۳۶	CD	۳۲		کاربر ۱
	کاربر ۲	۶۵	CD	۳۲		کاربر ۲
	کاربر ۳	۶۶	CD	۳۲		کاربر ۳
برای تنظیم شدت روشنایی تصویر کاربرد دارد.	شدت روشنایی	۴۱	CD	۳۲		شدت روشنایی
درجه اختلاف بین روشنترین و تاریکترین قسمتهای تصویر را کنترل کنید.	کنتراست	۴۲	CD	۳۲		کنتراست
یک حالت نمایش را برای تنظیمات بهینه شده در برنامه های مختلف انتخاب کنید. به صفحه ۳۷ مراجعه کنید.	حالت	۰۵	CD	۳۲		انتخاب حالت نمایش
انحراف تصویری را که در اثر شیب پروژکتور ایجاد می شود، اصلاح کنید.	تنظیم انحراف تصویر	۰۷	CD	۳۲		تنظیم انحراف تصویر
برای تغییر نسبت ابعادی تصویر نمایش داده شده، فشار دهید.	نسبت ابعاد تصویر	۶۴	CD	۳۲		نسبت ابعاد تصویر

توضیحات	تعریف کلید پرینت	کد داده ها			کلید
		حالت سفارشی	بایت ۱	بایت ۲	
به صورت دستی حالت ۳ بعدی منطبق با محتوای ۳ بعدی خود را انتخاب کنید.	سه بعدی	۸۹	CD	۳۲	سه بعدی
برای افزایش بلندی صدا تنظیم کنید.	درجه صدا +	۰۹	CD	۳۲	 درجه صدا +
برای انتخاب موارد یا انجام تنظیم در موارد انتخابی، از ▲، ◀، ▶، یا ▼ استفاده کنید.	▲	۱۱	CD	۳۲	
	◀	۱۰	CD	۳۲	
	▶	۱۲	CD	۳۲	
	▼	۱۴	CD	۳۲	
"منبع" را فشار دهید تا بتوانید سیگنال ورودی مورد نظر را انتخاب نمایید.	منبع ورودی تصویر	۱۸	CD	۳۲	
انتخاب خود را تایید کنید.		0F	CD	۳۲	کلید ورود
به صورت خودکار پروژکتور را با منبع ورودی تطبیق می دهد.	انطباق مجدد	04	CD	۳۲	
برای کاهش بلندی صدا تنظیم کنید.	درجه صدا -	0C	CD	۳۲	
منوهای روی صفحه را برای پروژکتور نمایش داده یا از آنها خارج می شود.	فهرست عملکرد دستگاه	0E	CD	۳۲	
"HDMI1" را فشار دهید تا منبع را از بین موارد زیر انتخاب کنید رابط HDMI 1/ MHL.	HDMI1	۱۶	CD	۳۲	
"HDMI2" را فشار دهید تا منبع را از بین موارد زیر انتخاب کنید رابط HDMI 2.	HDMI2	۳۰	CD	۳۲	
بدون عملکرد	VGA1	1B	CD	۳۲	
بدون عملکرد	VGA2	1E	CD	۳۲	
بدون عملکرد	ویدئو	1C	CD	۳۲	
بدون عملکرد	YPbPr	۱۷	CD	۳۲	

کدهای کنترل از راه دور IR 4



توضیحات	تعریف کلید پرینت	کد کلید	کلید	کلید
برای روشن/خاموش کردن پروژکتور، فشار دهید.	روشن/خاموش	۸۱		برق
برای روشن/خاموش کردن ماوس USB فشار دهید.	سوئیچ	3E		کلید
برای پنهان کردن/نمایش دادن تصویر و خاموش / روشن کردن صدا، فشار دهید.		8A		صفحه خالی / قطع صدا
برای ثابت کردن تصویر پروژکتور، فشار دهید.	بی حرکت	8B		بی حرکت
برای اینکه صدا موقتاً خاموش/روشن شود، فشار دهید.		۹۲		خاموشی صدا
به عنوان کلیک چپ ماوس از آن استفاده می شود.	L	CB	L	کلیک چپ ماوس
به عنوان کلیک راست ماوس از آن استفاده می شود.	R	CC	R	کلیک راست ماوس
برای انتخاب موارد یا انجام تنظیم در موارد انتخابی، از ▲ ▼ ◀ ▶ استفاده می شود.	فلش بالا	C6		کلیدهای انتخاب چهارجهتی
	فلش چپ	C8		
	فلش راست	C9		
	فلش پایین	C7		
انتخاب خود را تایید کنید.	ورود	C5		ورود
	ورود	CA		
برای رفتن به صفحه بعد فشار دهید.	صفحه -	C2		صفحه -

توضیحات	تعریف کلید پرینت	کد کلید	کلید	
به عنوان اشاره گر لیزر از آن استفاده می شود.	Laser	N/A	Laser	
برای رفتن به صفحه قبل فشار دهید.	صفحه +	C1	صفحه +	
برای تنظیم انحراف تصویر که در اثر شیب پروژکتور ایجاد می شود، فشار دهید.	تنظیم انحراف تصویر +	۸۵	⊖ ⊕	عمودی دشدیسگی
	تنظیم انحراف تصویر -	۸۴		
برای تنظیم و افزایش/کاهش میزان صدا، فشار دهید.	درجه صدا +	8C	⊖ ⊕	درجه صدا
	درجه صدا -	8F		
<ul style="list-style-type: none"> برای تغییر نسبت ابعادی تصویر نمایش داده شده، فشار دهید. به عنوان شماره صفحه کلید عددی "۱" از آن استفاده می شود. 	۱ / 	۹۸		نسبت ابعادی تصویر ۱ /
<ul style="list-style-type: none"> برای نمایش منوهای روی صفحه پروژکتور یا خروج از آنها، فشار دهید. به عنوان شماره صفحه کلید عددی "۲" از آن استفاده می شود. 	فهرست عملکرد دستگاه / ۲	۸۸	فهرست عملکرد دستگاه / ۲	
<ul style="list-style-type: none"> برای اینکه به صورت دستی حالت ۳ بعدی منطبق با محتوای ۳ بعدی انتخاب شود، فشار دهید. به عنوان شماره صفحه کلید عددی "۳" از آن استفاده می شود. 	سه بعدی / ۳	۹۳	سه بعدی / ۳	
<ul style="list-style-type: none"> برای انتخاب منبع HDMI، فشار دهید. به عنوان شماره صفحه کلید عددی "۴" از آن استفاده می شود. 	۴/HDMI	۸۶	۴ / HDMI	
<ul style="list-style-type: none"> برای انتخاب منبع VGA، فشار دهید. به عنوان شماره صفحه کلید عددی "۵" از آن استفاده می شود. 	۵/VGA	D0	۵ / VGA	
<ul style="list-style-type: none"> برای انتخاب منبع ترکیبی ویدیو، فشار دهید. به عنوان شماره صفحه کلید عددی "۶" از آن استفاده می شود. 	ویدیو / ۶	D1	ویدیو / ۶	
<ul style="list-style-type: none"> کلیدهای تعریف شده توسط کاربر با مراجعه به صفحه ۴۵، را تنظیم کنید. از کلیدهای ۷، ۸ و ۹ صفحه کلید استفاده کنید. 	کاربر ۷/۱	D2	کاربر ۷ / ۱، کاربر ۸ / ۲، کاربر ۹ / ۳	
	کاربر ۸/۲	D3		
	کاربر ۹/۳	D4		
برای انتخاب یک سیگنال ورودی، فشار دهید.	منبع ورودی تصویر	C3	منبع ورودی تصویر	
<ul style="list-style-type: none"> فشار دهید تا به صورت خودکار میزان روشنایی تصویر تنظیم شود و بهترین کنتراست ایجاد شود. به عنوان شماره صفحه کلید عددی "۰" از آن استفاده می شود. 	۰ / 	۹۶		حالت روشنایی / ۰
فشار دهید تا به صورت خودکار پروژکتور با منبع ورودی انطباق داده شود.	انطباق مجدد	C4	انطباق مجدد	

عیب یابی

در صورتی که مشکلی برای پروژکتور شما پیش آمد، لطفاً به اطلاعات زیر رجوع کنید. در صورتی که مشکل برطرف نشد، لطفاً با فروشنده محلی خود یا مرکز خدمات محلی تماس بگیرید.

مشکلات مربوط به تصویر

عدم نمایش تصویر روی صفحه

- مطمئن شوید تمای کابل ها و اتصالات برقی به درستی و کاملاً همانگونه که در بخش "نصب" توضیح داده شده است، متصل شده اند.
- مطمئن شوید که هیچ یک از پین های اتصالات خم یا شکسته نشده باشد.
- چک کنید که لامپ پروژکتور به درستی نصب شده باشد. لطفاً به بخش "تعویض لامپ" رجوع نمایید.
- مطمئن شوید که حالت "حذف تصویر" فعال نباشد.

تصویر خارج از فوکوس است

- کلید چرخان فوکوس روی عدسی پروژکتور را تنظیم کنید.
- مطمئن شوید که صفحه پخش در فاصله مناسب از پروژکتور قرار گرفته است. (لطفاً به صفحه های ۵۴-۵۶ مراجعه کنید).

در هنگام نمایش عنوان ۹:۱۶ DVD تصویر کشیده می شود

- هنگامی که DVD آنامورفیک یا ۹:۱۶ DVD را پخش می کنید، پروژکتور بهترین تصویر را با قالب ۹:۱۶ در سمت پروژکتور پخش می کند.
- اگر عنوان DVD با قالب LBX را پخش می کنید، لطفاً قالب را در صفحه نمایش پروژکتور به LBX تغییر دهید.
- در صورتی که قصد دارید عنوان DVD با قالب ۳:۴ را پخش کنید، لطفاً قالب را در OSD پروژکتور به ۳:۴ تغییر دهید.
- لطفاً قالب نمایش را با نسبت تصویر ۹:۱۶ (عریض) در روی DVD پلیئر تنظیم کنید.

تصویر خیلی کوچک یا خیلی بزرگ است.

- اهرم زوم را در بالای پروژکتور تنظیم کنید.
- پروژکتور را به پرده نزدیک یا از آن دور کنید.
- "منو" را در صفحه پروژکتور فشار دهید، به "نمایش < نسبت ابعاد تصویر" بروید. تنظیمات متفاوتی را امتحان کنید.

گوشه های تصویر پریده است:

- در صورت امکان، پروژکتور را تغییر وضعیت دهید تا در مرکز صفحه و زیر پایین صفحه قرار گیرد.
- از "نمایش < تنظیم انحراف تصویر" برای انجام تنظیم در صفحه نمایش داده شده استفاده کنید.

تصویر وارونه است

- "تنظیمات < پخش تصویر" را از صفحه نمایش داده شده انتخاب کرده و جهت پخش را تنظیم کنید.

تصویر دوتایی مات

- دکمه "3D" را فشار دهید و به حالت "خاموش" جابجا شوید تا از ایجاد تصویر دو بعدی معمولی به صورت دوتایی مات جلوگیری شود.

اطلاعات بیشتر



قالب دو تصویر کنار به کنار

- اگر سیگنال ورودی HDMI 1.3 2D 1080i کنار به کنار است، دکمه "3D" را فشار دهید و به حالت "SBS" جابجا شوید.



تصویر در حالت سه بعدی نمایش داده نمی شود

- بررسی کنید که باتری عینک سه بعدی تخلیه نشده باشد.
- بررسی کنید که عینک سه بعدی روشن باشد.
- اگر سیگنال ورودی HDMI 1.3 2D (1080i) کنار به کنار نیمه) است، دکمه "3D" را فشار دهید و به "SBS" جابجا شوید.

سایر مشکلات



پروژکتور به هیچ یک از فرمانهای کنترل پاسخ نمی دهد

- در صورت امکان، پروژکتور را خاموش کنید، سیم برق را از پریز در آورده و پیش از اتصال مجدد برق، ۲۰ ثانیه صبر کنید.



لامپ خاموش می شود یا صداهای ضربه مانند از خود منتشر می کند

- زمانی که طول عمر مفید لامپ به پایان می رسد، لامپ خاموش می شود یا صداهای ضربه مانند از خود منتشر می کند. در این صورت، پروژکتور تا زمانی که لامپ تعویض نشود، روشن نمی شود. برای تعویض لامپ، مراحل موجود در بخش "تعویض لامپ" را در صفحات ۴۹-۵۰ دنبال کنید.

مشکلات مربوط به کنترل از راه دور



در صورتی که کنترل از راه دور کار نمی کند

- بررسی کنید زاویه کنترل از راه دور در محدوده زاویه $\pm 15^\circ$ از دریافت کننده IR موجود بر روی پروژکتور باشد.
- اطمینان حاصل کنید که مانعی میان کنترل از راه دور و پروژکتور نباشد. در محدوده فاصله ۶ متری (۲۰ فوت) باشید.
- مطمئن شوید که باتری ها درست در جای خود قرار گرفته اند.
- در صورتی که عمر مفید باتری ها به پایان رسیده است، آنها را تعویض کنید.

نشانگر هشدار

هنگامی که نشانگرهای هشدار (قسمت زیر را ببینید) روشن می شوند یا چشمک می زنند، پروژکتور به صورت خودکار خاموش می شود:

- چراغ نشانگر "لامپ" به رنگ قرمز در می آید و نشانگر "روشن/آماده باش" با رنگ قرمز چشمک می زند.
- چراغ نشانگر "درجه حرارت" به رنگ قرمز در می آید و نشانگر "روشن/آماده باش" با رنگ قرمز چشمک می زند. این بدان معنی است که پروژکتور بیش از حد گرم شده است. در شرایط عادی می توان پروژکتور را دوباره روشن کرد.
- چراغ نشانگر "درجه حرارت" به رنگ قرمز چشمک می زند و نشانگر "روشن/آماده باش" با رنگ قرمز چشمک می زند. سیم برق را از پروژکتور جدا کنید؛ ۳۰ ثانیه صبر کرده و دوباره امتحان کنید. در صورتی که نشانگر هشدار روشن می شود یا چشمک می زند، برای دریافت راهنمایی با نزدیکترین مرکز خدمات تماس بگیرید.

پیام چراغ روشن

پیام	چراغ نمایشگر روشن و خاموش بودن دستگاه (قرمز)	چراغ نمایشگر روشن و خاموش بودن دستگاه (سبز یا آبی)	چراغ درجه حرارت (قرمز)	چراغ لامپ (قرمز)
وضعیت آماده باش (سیم برق ورودی)	چراغ ثابت			
روشن (در حال گرم شدن)		چشمک زن (۰,۵ ثانیه خاموش / ۰,۵ ثانیه روشن)		
روشن شدن دستگاه و روشنایی لامپ		چراغ ثابت		
کلید خاموش کردن دستگاه (در حال خنک شدن)		چشمک زن (۰,۵ ثانیه خاموش / ۰,۵ ثانیه روشن). وقتی پنکه خنک کننده خاموش می شود، دوباره به شکل چراغ ثابت قرمز در می آید.		
راه اندازی مجدد سریع (۱۰۰ ثانیه)		چشمک زن (۰,۲۵ ثانیه خاموش / ۰,۲۵ ثانیه روشن)		
خطا (لامپ کار نمی کند)	چشمک زن			چراغ ثابت
خطا (نقص پنکه)	چشمک زن		چشمک زن	
خطا (درجه حرارت بالا)	چشمک زن		چراغ ثابت	

کلید خاموش کردن دستگاه:

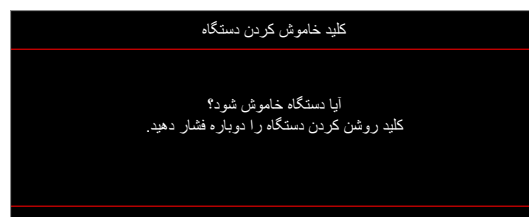

خطا لامپ:



خطا درجه حرارت:

هشدار

دمای دستگاه بیش از حد بالا است

لطفاً:

- ۱- مطمئن شوید جریان هوای داخل و خارج مسدود نمی باشد.
- ۲- مطمئن شوید دمای محیط زیر ۴۵ درجه سانتیگراد می باشد. اگر با این وجود مشکل حل نشده، لطفاً با مرکز سرویس و خدمات تماس حاصل نمایید.

• فن کار نمی کند:

هشدار

فن قفل شد

پروژکتور بطور خودکار خاموش خواهد شد. لطفاً با مرکز سرویس و خدمات تماس حاصل نمایید.

• خارج از محدوده نمایش:

HDMI

خارج از محدوده

• هشدار خاموش شدن دستگاه:

خاموش شدن

تایمر خاموشی موقت فعال می باشد. خاموشی موقت ۶۰ ثانیه

• زنگ تایمر ایمنی:

هشدار

زنگ تایمر ایمنی
زمان استراحت ۶۰ ثانیه

مشخصات

توضیحات	نوری
	وضوح اصلی
	عسسی
	اندازه تصویر (مورب)
	فاصله پخش
توضیحات	الکتریکی
	تکثیر رنگ
	سرعت اسکن
	بلندگوی داخلی
	برق خروجی USB
	شرایط برق
	جریان ورودی
توضیحات	مکانیکی
	دستورالعمل نصب
	ابعاد
	وزن
	شرایط محیطی

ملاحظه: تمام مشخصات ممکن است بدون اطلاع قبلی تغییر کنند.

دفتر بین المللی Optoma

برای هر گونه سرویس یا خدمات با دفتر محلی خود تماس بگیرید.

info@os-worldwide.com
www.os-worldwide.com

東京都足立区綾瀬3-25-18
株式会社オーエス
0120-380-495: コンタクトセンター

888-289-6786
510-897-8601
services@optoma.com

آمریکا
3178 Laurelview Ct.
Fremont, CA 94538, USA
www.optomausa.com

+886-2-8911-8600
+886-2-8911-6550
services@optoma.com.tw
asia.optoma.com

تایوان
12F., No.213, Sec. 3, Beixin Rd.,
Xindian Dist., New Taipei City 231,
Taiwan, R.O.C.
www.optoma.com.tw

888-289-6786
510-897-8601
services@optoma.com

کانادا
3178 Laurelview Ct.
Fremont, CA 94538, USA
www.optomausa.com

+852-2396-8968
+852-2370-1222
www.optoma.com.hk

هنگ کنگ
Unit A, 27/F Dragon Centre,
79 Wing Hong Street,
Cheung Sha Wan,
Kowloon, Hong Kong

888-289-6786
510-897-8601
services@optoma.com

امریکا لاتین
3178 Laurelview Ct.
Fremont, CA 94538, USA
www.optomausa.com

+86-21-62947376
+86-21-62947375
www.optoma.com.cn

چین
5F, No. 1205, Kaixuan Rd.,
Changning District
Shanghai, 200052, China

+44 (0) 1923 691 800
+44 (0) 1923 691 888
service@tsc-europe.com

اروپای
Unit 1, Network 41, Bourne End Mills
Hemel Hempstead, Herts,
HP1 2UJ, United Kingdom
www.optoma.eu
خدمات تلفن: +44 (0) 1923 691865

+31 (0) 36 820 0252
+31 (0) 36 548 9052

Benelux BV
Randstad 22-123
BW Almere 1316
The Netherlands
www.optoma.nl

+33 1 41 46 12 20
+33 1 41 46 94 35
savoptoma@optoma.fr

فرانسه
Bâtiment E
avenue Edouard Vaillant 81-83
Boulogne Billancourt, France 92100

+34 91 499 06 06
+34 91 670 08 32

اسپانیا
C/ José Hierro, 36 Of. 1C
28522 Rivas VaciaMadrid,
Spain

+49 (0) 211 506 6670
+49 (0) 211 506 66799
info@optoma.de

Deutschland
Wiesenstrasse 21 W
D40549 Düsseldorf,
Germany

+47 32 98 89 90
+47 32 98 89 99
info@optoma.no

اسکاندیناوی
Lerpeveien 25
Drammen 3040
Norway
PO.BOX 9515
Drammen 3038
Norway

+82+2+34433004
+82+2+34433005

کره
WOOMI TECH.CO.,LTD.
4F, Minu Bldg.33-14, Kangnam-Ku,
Seoul,135-815, KOREA
korea.optoma.com



P/N:36.7AZ01G002-A