

# DLP®-Projektor

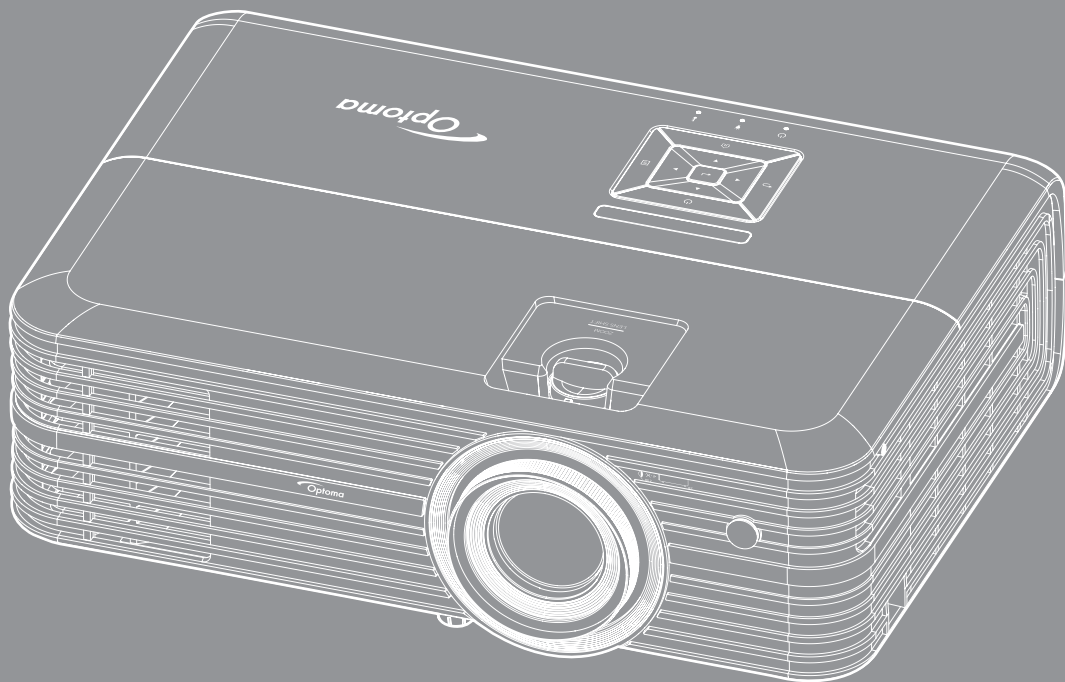



# INHALTSVERZEICHNIS

<b>SICHERHEIT .....</b>	<b>4</b>
<i>Wichtige Sicherheitshinweise .....</i>	<i>4</i>
<i>Informationen zur 3D-Sicherheit.....</i>	<i>5</i>
<i>Urheberrecht.....</i>	<i>6</i>
<i>Haftungsausschluss .....</i>	<i>6</i>
<i>Anerkennung von Marken .....</i>	<i>6</i>
<i>FCC .....</i>	<i>7</i>
<i>Konformitätserklärung für EU-Länder.....</i>	<i>7</i>
<i>WEEE.....</i>	<i>7</i>
<b>EINFÜHRUNG.....</b>	<b>8</b>
<i>Lieferumfang.....</i>	<i>8</i>
<i>Standardzubehör.....</i>	<i>8</i>
<i>Optionales Zubehör.....</i>	<i>8</i>
<i>Produktübersicht.....</i>	<i>9</i>
<i>Anschlüsse .....</i>	<i>10</i>
<i>Bedienfeld.....</i>	<i>11</i>
<i>Fernbedienung .....</i>	<i>12</i>
<b>AUFSTELLUNG UND INSTALLATION .....</b>	<b>13</b>
<i>Projektor installieren.....</i>	<i>13</i>
<i>Quellen mit dem Projektor verbinden.....</i>	<i>14</i>
<i>Projektionsbild einstellen.....</i>	<i>15</i>
<i>Fernbedienung in Betrieb nehmen .....</i>	<i>16</i>
<b>PROJEKTOR VERWENDEN .....</b>	<b>18</b>
<i>Projektor ein-/ausschalten.....</i>	<i>18</i>
<i>Eine Eingangsquelle wählen .....</i>	<i>20</i>
<i>Übersicht über den Startbildschirm .....</i>	<i>21</i>
<i>Projektoreinstellungen.....</i>	<i>22</i>
<i>Anwendungseinstellungen.....</i>	<i>35</i>
<i>Allgemeine Einstellungen.....</i>	<i>46</i>
<b>WARTUNG .....</b>	<b>52</b>
<i>Auswechseln der Lampe .....</i>	<i>52</i>
<i>Staubfilter installieren und reinigen .....</i>	<i>54</i>

## **ZUSÄTZLICHE INFORMATIONEN ..... 55**

<i>Kompatible Auflösungen</i> .....	55
<i>Bildgröße und Projektionsabstand</i> .....	57
<i>Projektorabmessungen und Deckenmontage</i> .....	58
<i>IR-Fernbedienungs-codes</i> .....	59
<i>Problemlösung</i> .....	60
<i>Warnanzeigen</i> .....	62
<i>Technische Daten</i> .....	64
<i>Alexa einrichten</i> .....	65
<i>Optoma-Niederlassungen weltweit</i> .....	66

# SICHERHEIT

	Das Blitzzeichen mit einem Pfeil am Ende in einem gleichseitigen Dreieck warnt vor nicht isolierter „gefährlicher Spannung“ innerhalb des Produkts. Diese Spannung kann elektrische Schläge verursachen.
	Das Ausrufezeichen in einem gleichseitigen Dreieck soll Sie auch wichtige Bedienungs- und Wartungsanweisungen in der mit dem Gerät gelieferten Literatur aufmerksam machen.

Befolgen Sie alle Warnhinweise, Vorsichtsmaßnahmen und Wartungshinweise in diesem Handbuch.

## Wichtige Sicherheitshinweise

- Zur Verlängerung der Einsatzdauer der Lampe sollten Sie sicherstellen, dass die Lampe mindestens 60 Sekunden eingeschaltet ist. Erzwingen Sie möglichst keine Abschaltung.

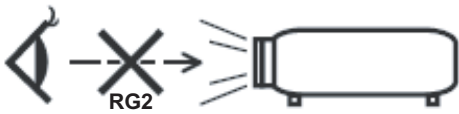

- Blicken Sie nicht in den Strahl, RG2.  
Blicken Sie wie bei allen hellen Lichtquellen nicht direkt in den Strahl, RG2 IEC 62471-5:2015.
- Blockieren Sie keine Belüftungsöffnungen. Um einen zuverlässigen Betrieb des Projektors sicherzustellen und den Projektor vor Überhitzung zu schützen, platzieren Sie den Projektor bitte an einem ausreichend belüfteten Ort. Stellen Sie das Produkt beispielsweise nicht auf ein Bett, Sofa, einen Teppich oder eine andere ähnliche Oberfläche bzw. in einen Einbau, wie ein Bücherregal oder einen Schrank; andernfalls kann die Luftzirkulation beeinträchtigt werden.
- Setzen Sie den Projektor zur Reduzierung von Brand- oder Stromschlaggefahr weder Regen noch Feuchtigkeit aus. Installieren Sie das Gerät nicht in der Nähe von Wärmequellen, wie z. B. Heizkörpern, Heizungen, Öfen und sonstigen Wärmequellen inklusive Verstärkern.
- Lassen Sie keine Gegenstände oder Flüssigkeiten in das Geräteinnere eindringen. Andernfalls können sie mit gefährlicher Hochspannung in Berührung kommen oder einen Kurzschluss zwischen den Teilen verursachen. Ein Brand oder Stromschlag kann die Folge sein.
- Verwenden Sie das Gerät nicht unter den folgenden Umständen:
  - In extrem heißer, kalter oder feuchter Umgebung.
    - (i) Stellen Sie sicher, dass die Umgebungstemperatur innerhalb des Bereichs von 5 °C bis 40 °C liegt
    - (ii) Die relative Luftfeuchte sollte 10 bis 85 % betragen
  - In besonders staubiger und schmutziger Umgebung.
  - Platzieren des Produktes in der Nähe von Geräten, die starke Magnetfelder erzeugen.
  - Im direkten Sonnenlicht.
- Verwenden Sie den Projektor nicht an Orten, an denen sich brennbare oder explosive Gase in der Luft befinden können. Die Lampe im Projektor wird während des Betriebs sehr heiß, Gase können sich entzünden und einen Brand verursachen.
- Verwenden Sie das Gerät nicht, wenn es beschädigt oder unsachgemäß verwendet wurde. Als Beschädigung/unsachgemäße (Verwendung gilt u. a. Folgendes):
  - Das Gerät ist heruntergefallen.
  - Netzkabel oder Stecker wurden beschädigt.
  - Flüssigkeiten wurden über dem Gerät verschüttet.
  - Das Gerät war Regen oder Feuchtigkeit ausgesetzt.
  - Gegenstände sind in das Gerät eingedrungen, oder irgendetwas innerhalb des Gerätes hat sich gelöst.
- Stellen Sie den Projektor nicht auf einen instabilen Untergrund. Der Projektor könnte umkippen und Verletzungen verursachen oder beschädigt werden.
- Blockieren Sie nicht das Licht, das im Betrieb aus dem Projektorobjektiv austritt. Das Licht erhitzt das Objekt und könnte schmelzen, Verbrennungen verursachen oder einen Brand auslösen.

- Versuchen Sie nicht, den Projektor zu öffnen oder zu demontieren. Es besteht die Gefahr eines Stromschlags.
  - Versuchen Sie niemals den Projektor in Eigenregie zu reparieren. Durch Öffnen des Gehäuses setzen Sie sich Hochspannung und anderen Gefahren aus. Bitte nehmen Sie vor dem Einsenden Ihres Gerätes zu Reparaturzwecken Kontakt mit Optoma auf.
  - Achten Sie auf die Sicherheitshinweise am Projektorgehäuse.
  - Der Projektor darf nur von qualifiziertem Kundendienstpersonal repariert werden.
  - Verwenden Sie nur vom Hersteller angegebene Zubehörteile/Zusatzgeräte.
  - Blicken Sie während des Betriebs nicht direkt in der Projektorobjektiv. Das helle Licht kann Ihren Augen schaden.
  - Lassen Sie das Gerät vor dem Auswechseln der Lampe einige Zeit abkühlen. Befolgen Sie die Anweisungen auf den Seiten 52 bis 53.
  - Der Projektor erkennt automatisch die Lebensdauer der Lampe. Wechseln Sie bitte umgehend die Lampe aus, wenn eine entsprechende Warnmeldung erscheint.
  - Führen Sie nach Auswechseln der Lampe die „Lampenstd. auf Null“-Funktion im OSD-Menü „Lampeneinstellungen“ aus.
  - Lassen Sie nach Ausschalten des Projektors das Gebläse noch einige Minuten in Betrieb, bevor Sie die Stromversorgung trennen. Lassen Sie den Projektor mindestens 90 Sekunden lang abkühlen.
  - Wenn das Ende der Lampenlebensdauer naht, wird die Meldung „Lampenlaufzeit überschritten.“ auf dem Bildschirm angezeigt. Wenden Sie sich zum Auswechseln der Lampe bitte schnellstmöglich an Ihren örtlichen Händler oder das nächste Kundencenter.
  - Ausschalten des Gerätes und Ziehen des Netzsteckers vor dem Reinigen.
  - Reinigen des Gehäuses mit einem weichen, trockenen Tuch und einem milden Reinigungsmittel. Reinigen Sie das Gerät nicht mit Hilfe von Scheuermitteln, Wachsen oder Lösungsmitteln.
  - Trennen des Gerätes vom Stromnetz, wenn es über einen längeren Zeitraum nicht benutzt wird.
- Hinweis:** *Ist das Ende der Lampenlebensdauer erreicht, lässt sich der Projektor bis zur Auswechslung der Lampe nicht mehr einschalten. Befolgen Sie zum Auswechseln der Lampe die Anweisungen im Abschnitt „Auswechseln der Lampe“ auf Seite 52 bis 53.*
- *Stellen Sie den Projektor nicht an Orten auf, an denen sie Vibrationen oder Stößen ausgesetzt sein könnten.*
  - *Berühren Sie das Objektiv nicht mit bloßen Händen.*
  - *Entfernen Sie vor der Lagerung die Batterie(n) aus der Fernbedienung. Falls die Batterie(n) lange Zeit in der Fernbedienung bleibt, könnte(n) sie auslaufen.*
  - *Verwenden oder lagern Sie den Projektor nicht an Orten, an denen sich Rauch von Öl oder Zigaretten befinden könnte, da sich dies negativ auf die Qualität der Projektorleistung auswirken kann.*
  - *Bitte befolgen Sie die Anweisungen zur Projektorausrichtung, da eine nicht standardmäßige Installation die Projektorleistung beeinträchtigen kann.*
  - *Verwenden Sie eine Steckdosenleiste und/oder einen Überspannungsschutz, Da Spannungsspitzen und Stromausfälle Geräte zerstören können.*

## Informationen zur 3D-Sicherheit

Bitte befolgen Sie alle Warn- und Sicherheitshinweise, bevor Sie oder Ihr Kind die 3D-Funktion nutzen.

### Achtung

Kinder und Jugendliche sind generell anfälliger gegenüber gesundheitlichen Problemen in Verbindung mit dem Betrachten von 3D-Inhalten; daher sollten sie beim Betrachten derartiger Bilder strenger beaufsichtigt werden.

## Epilepsiewarnung und andere Gesundheitsrisiken

- Manche Benutzer erleiden einen epileptischen Anfall, wenn sie bestimmten flimmernden Bildern oder Lichtern ausgesetzt sind, die in einigen Projektorbildern und Videospielen enthalten sein können. Falls bei Ihnen oder Ihrer Familie epileptische Anfälle aufgetreten sind, wenden Sie sich vor dem Einsatz der 3D-Funktion bitte an einen Arzt.

- Auch Personen, bei denen persönlich oder in der Familie keine Fälle von Epilepsie bekannt sind, können eine nicht diagnostizierte Anfälligkeit gegenüber epileptischen Anfällen aufweisen.
- Schwangere Frauen, ältere und kranke Menschen, Menschen mit Schlafdefizit sowie Personen unter Alkoholeinfluss sollten die 3D-Funktion des Gerätes nicht nutzen.
- Falls bei Ihnen irgendeines der folgenden Symptome auftritt, unterbrechen Sie umgehend die Betrachtung von 3D-Bildern und wenden Sie sich an einen Arzt: (1) Verändertes Sehvermögen; (2) Benommenheit; (3) Schwindel; (4) unfreiwillige Bewegungen, wie Augen- oder Muskelzucken; (5) Verwirrung; (6) Übelkeit; (7) Bewusstlosigkeit; (8) Zuckungen; (9) Krämpfe; und / oder (10) Desorientiertheit. Kinder und Jugendliche sind anfälliger gegenüber diesen Symptomen als Erwachsene. Daher sollten Eltern ihre Kinder beaufsichtigen und fragen, ob diese Symptome bei ihnen auftreten.
- Zudem können beim Betrachten von 3D-Projektionen Kinetose, Folgeerscheinungen bezüglich der Wahrnehmung, Desorientiertheit, Augenermüdung und reduzierte posturale Stabilität auftreten. Wir empfehlen Ihnen, zur Reduzierung der Auftretenswahrscheinlichkeit dieser Nebenwirkungen regelmäßige Pausen einzuhalten. Falls Ihre Augen müde oder trocken wirken oder Sie eines der obengenannten Symptome bemerken, unterbrechen Sie umgehend die Nutzung dieses Gerätes; fahren Sie erst fort, wenn die Symptome mindestens 30 Minuten lang abgeklungen sind.
- Längeres Betrachten von 3D-Projektionen auf eine zu kurze Distanz zur Projektionsfläche kann das Sehvermögen schädigen. Der ideale Betrachtungsabstand sollte mindestens dreimal so groß sein wie die Höhe der Projektionsfläche. Die empfohlene Augenhöhe sollte der Höhe der Projektionsfläche entsprechen.
- Längeres Betrachten von 3D-Projektionen während des Tragens einer 3D-Brille kann Kopfschmerzen oder Ermüdung verursachen. Falls Kopfschmerzen, Ermüdung oder Schwindel auftreten, unterbrechen Sie die Betrachtung von 3D-Projektionen und legen Sie eine Pause ein.
- Verwenden Sie die 3D-Brille ausschließlich zum Betrachten von 3D-Projektionen.
- Das Tragen der 3D-Brille zu anderen Zwecken (als herkömmliche Brille, Sonnenbrille, Schutzbrille etc.) birgt Verletzungsgefahr und kann zudem Ihr Sehvermögen beeinträchtigen.
- Das Betrachten von 3D-Projektionen kann bei einigen Benutzern Desorientiertheit auslösen. Platzieren Sie Ihren 3D-Projektor daher NICHT in der Nähe von offenen Treppen, Kabeln, Balkonen oder anderen Orten/Gegenständen, die Verletzungen oder Sachschäden verursachen können durch Stolpern, Herunterfallen, Brechen, Umkippen etc..

## Urheberrecht

Diese Publikation, einschließlich aller Fotos, Abbildungen und Software, ist durch internationale Urheberrechte geschützt, wobei alle Rechte vorbehalten werden. Weder diese Anleitung noch irgendwelche hierin enthaltenen Materialien dürfen ohne schriftliche Genehmigung des Urhebers reproduziert werden.

© Copyright 2018

## Haftungsausschluss

Die Informationen in diesem Dokument können ohne Ankündigung geändert werden. Der Hersteller macht keine Zusicherungen oder Garantien bezüglich der Inhalte dieses Dokuments und lehnt insbesondere jegliche implizierten Garantien bezüglich der Marktgängigkeit oder Eignung für einen bestimmten Zweck ab. Der Hersteller behält sich das Recht vor, diese Publikation zu ändern und von Zeit zu Zeit Änderungen an den Inhalten vorzunehmen, ohne dass der Hersteller verpflichtet ist, jegliche Personen über derartige Änderungen zu informieren.

## Anerkennung von Marken

Kensington ist eine in den USA eingetragene Marke der ACCO Brand Corporation mit ausgestellten Eintragungen und ausstehenden Anträgen in anderen Ländern weltweit.

HDMI, das HDMI-Logo und High-Definition Multimedia Interface sind Marken oder eingetragene Marken von HDMI Licensing LLC in den Vereinigten Staaten und anderen Ländern.

DLP®, DLP Link und das DLP-Logo sind eingetragene Marken von Texas Instruments und BrilliantColor™ ist eine Marke von Texas Instruments.

Amazon, Alexa und alle zugehörigen Logos sind Marken von Amazon.com, Inc. oder ihren Tochtergesellschaften.

Alle anderen in dieser Anleitung verwendeten Produktnamen sind das Eigentum ihrer jeweiligen Inhaber und werden anerkannt.

## FCC

Dieses Gerät wurde getestet und als mit den Grenzwerten für Digitalgeräte der Klasse B gemäß Teil 15 der FCC-Regularien übereinstimmend befunden. Diese Grenzwerte wurden geschaffen, um angemessenen Schutz gegen Störungen beim Betrieb in Wohnanlagen zu gewährleisten. Dieses Gerät erzeugt und verwendet Funkfrequenzenergie, die ausgestrahlt werden kann und bei unsachgemäßer, nicht der Anleitung des Herstellers entsprechender Installation und Verwendung schädliche Störungen des Rundfunkempfangs verursachen kann.

Allerdings ist nicht gewährleistet, dass es in bestimmten Installationen nicht zu Störungen kommt. Falls dieses Gerät Störungen des Radio- oder Fernsehempfangs verursachen sollte, was leicht durch Aus- und Einschalten des Gerätes herausgefunden werden kann, wird dem Anwender empfohlen, die Störung durch eine oder mehrere der folgenden Maßnahmen zu beseitigen:

- Neuausrichtung oder Neuplatzierung der Empfangsantenne(n).
- Vergrößern des Abstands zwischen Gerät und Empfänger.
- Anschluss des Gerätes an einen vom Stromkreis des Empfängers getrennten Stromkreis.
- Hinzuziehen des Händlers oder eines erfahrenen Radio-/Fernsehtechnikers.

## Hinweis: Abgeschirmte Kabel

Um weiterhin die Anforderungen der FCC-Bestimmungen zu erfüllen, müssen abgeschirmte Kabel bei allen Verbindungen mit anderen Computergeräten verwendet werden.

### Vorsicht

Durch Änderungen oder Modifikationen, die nicht ausdrücklich von dem Hersteller genehmigt wurden, kann die von der Federal Communications Commission erteilte Projektorbetriebsbefugnis des Benutzers ungültig werden.

### Betriebsbedingungen

Dieses Gerät erfüllt Teil 15 der FCC-Regularien. Der Betrieb unterliegt den folgenden beiden Voraussetzungen:

1. Das Gerät darf keine schädlichen Interferenzen verursachen.
2. Dieses Gerät muss jegliche empfangenen Funkstörungen hinnehmen, einschließlich Störungen, die zu unbeabsichtigtem Betrieb führen können.

### Hinweis: Anwender in Kanada

Dieses Digitalgerät der Klasse B erfüllt die Richtlinien der Canadian ICES-003.

Remarque à l'intention des utilisateurs canadiens

Cet appareil numérique de la classe B est conforme à la norme NMB-003 du Canada.

## Konformitätserklärung für EU-Länder

- EMV-Richtlinie 2014/30/EG (inklusive Änderungen)
- Niederspannungsrichtlinie 2014/35/EG
- R & TTE-Richtlinie 1999/5/EG (wenn das Produkt über HF-Funktionen verfügt)

## WEEE



### Anweisungen zur Entsorgung

Entsorgen Sie das elektronische Gerät nicht gemeinsam mit dem Hausmüll. Bitte recyceln Sie das Gerät, um die Umweltbelastung zu minimieren und die Umwelt zu schützen.

# EINFÜHRUNG

## Lieferumfang

Packen Sie das Produkt vorsichtig aus und prüfen Sie, ob die unter dem Standardzubehör aufgelisteten Artikel vollständig sind. Einige der Artikel des optionalen Zubehörs sind je nach Modell, Spezifikationen und Einkaufsland möglicherweise nicht verfügbar. Bitte prüfen Sie dies mit Ihrem Händler. Einige Zubehörartikel können je nach Region variieren.

Die Garantiekarte wird nur in einigen bestimmten Regionen mitgeliefert. Detaillierte Informationen erhalten Sie von Ihrem Händler.

## Standardzubehör

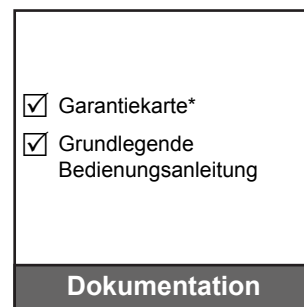
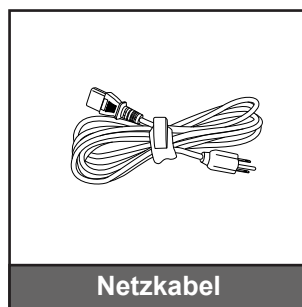
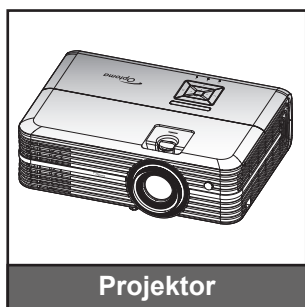

### Hinweis:

- Die tatsächliche Fernbedienung kann je nach Region anders ausfallen.
- Die Fernbedienung wird mit der Batterie geliefert.
- \* Informationen zur europäischen Garantie finden Sie unter [www.optoma.com](http://www.optoma.com).

## Optionales Zubehör

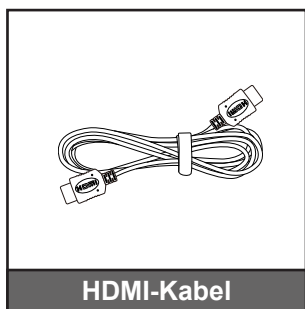

**Hinweis:** Optionales Zubehör kann je nach Modell, technischen Daten und Region variieren.



# EINFÜHRUNG

## Produktübersicht

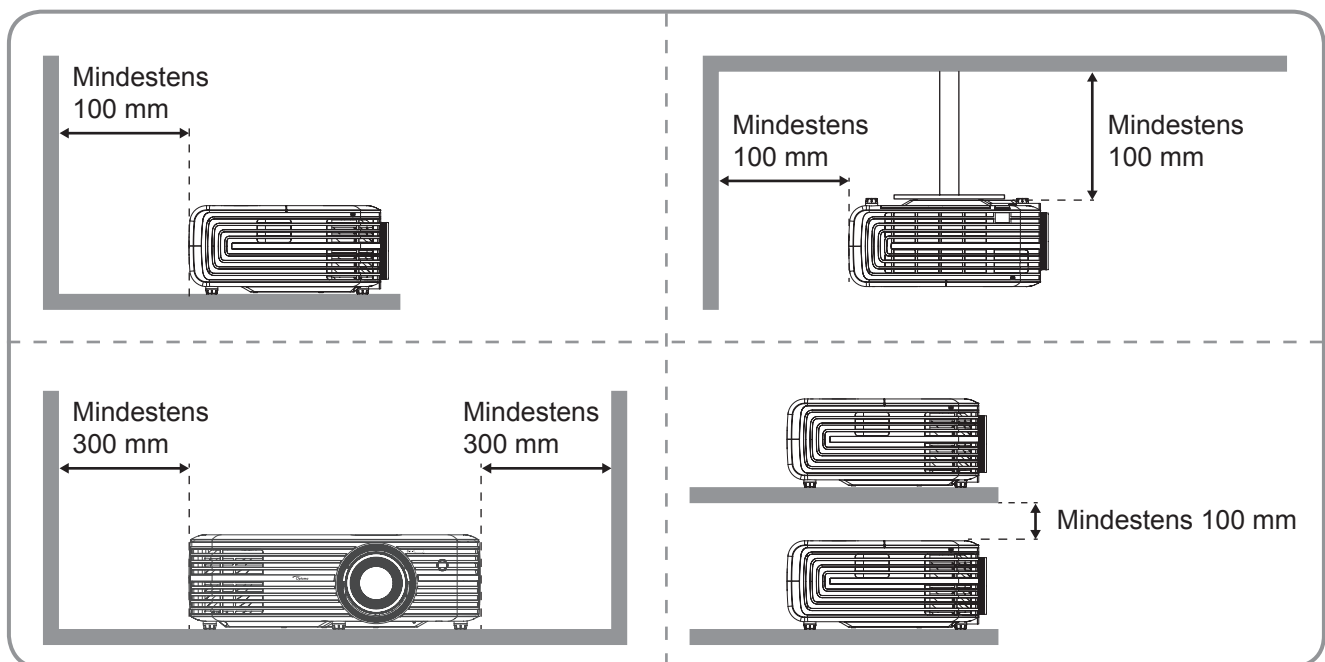
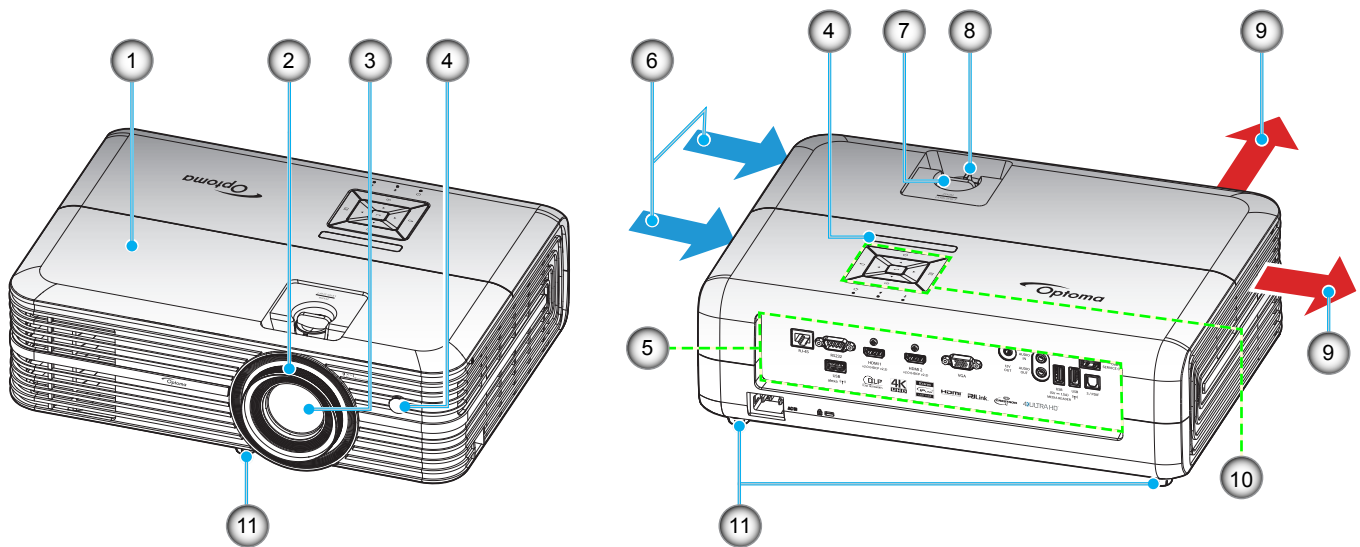

### Hinweis:

- Blockieren Sie die Zu- und Abluftöffnungen des Projektors nicht.
- Halten Sie bei Betrieb des Projektors in einem eingeschlossenen Raum einen Mindestabstand von 30 cm rund um die Zu- und Abluftöffnungen ein.

No.	Eintrag	No.	Eintrag
1.	Obere Abdeckung	7.	Objektivversatzregler
2.	Fokusring	8.	Zoomregler
3.	Objektiv	9.	Belüftung (Ausgang)
4.	IR-Empfänger	10.	Bedienfeld
5.	Ein-/Ausgänge	11.	Winkelverstellfuß
6.	Belüftung (Eingang)		

# EINFÜHRUNG

## Anschlüsse

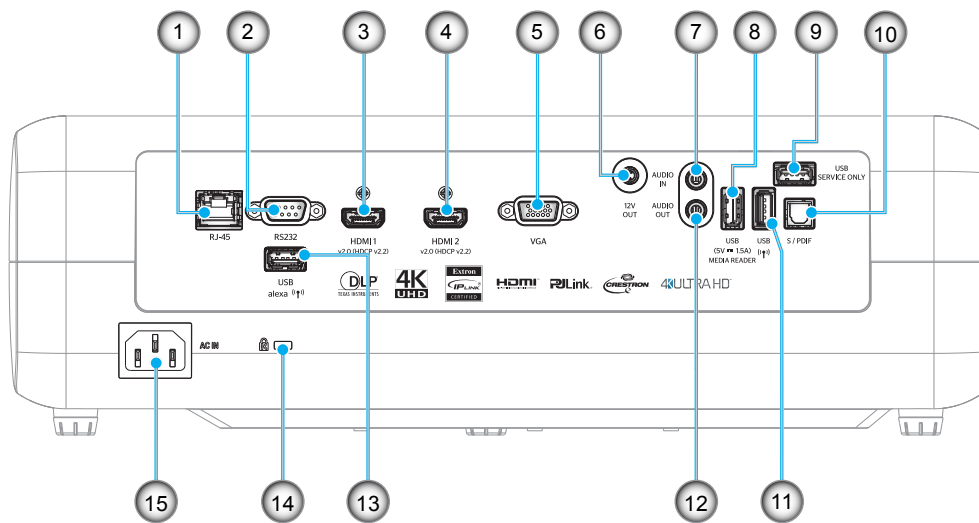

No.	Eintrag	No.	Eintrag
1.	RJ-45-Anschluss	9.	Serviceanschluss
2.	RS232-Anschluss	10.	S/PDIF-Anschluss
3.	HDMI 1-Anschluss	11.	USB-2.0-Anschluss
4.	HDMI 2-Anschluss	12.	Audioausgang
5.	VGA-Anschluss	13.	USB-A-Anschluss
6.	12-V-Ausgang	14.	Anschluss für Kensington™-Schloss
7.	Audioeingang	15.	Netzanschluss
8.	USB-Stromversorgungsausgang (5 V=1,5 A) / USB-3.0-Anschluss		

# EINFÜHRUNG

## Bedienfeld

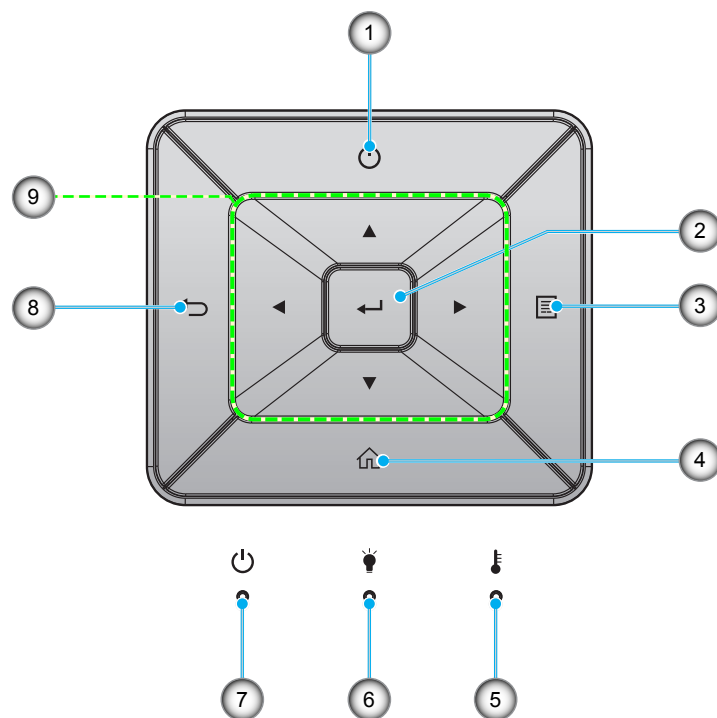

No.	Eintrag	No.	Eintrag
1.	Power	6.	Lampen-LED
2.	Bestätigen	7.	Betrieb/Bereitschaft-LED
3.	Menü	8.	Zurück
4.	Startseite	9.	Vier Richtungstasten
5.	Temperatur-LED		

# EINFÜHRUNG

## Fernbedienung

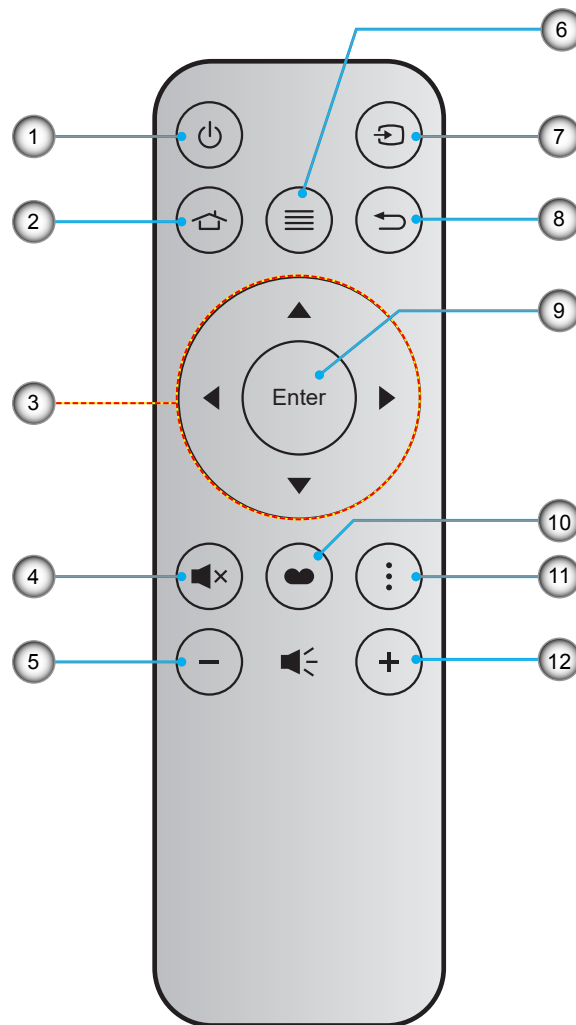

No.	Eintrag	No.	Eintrag
1.	Ein- / Austaste	7.	Quelle
2.	Startseite	8.	Zurück
3.	Vier Richtungstasten	9.	Bestätigen
4.	Stumm	10.	Anzeigemodus
5.	Lautstärke -	11.	Optionen
6.	Menü	12.	Lautstärke +

### Hinweis:

- Einige Tasten haben bei Modellen, die diese Funktionen nicht unterstützen, möglicherweise keine Funktion.
- Entfernen Sie bitte die durchsichtige Isolierfolie, bevor Sie zum ersten Mal die Fernbedienung verwenden. Beachten Sie zur Installation der Batterie Seite 16.

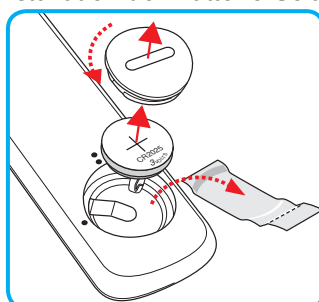

# AUFSTELLUNG UND INSTALLATION

## Projektor installieren

Ihr Projektor ist darauf ausgelegt, in einer von vier möglichen Positionen installiert zu werden.

Bitte wählen Sie den Installationsort entsprechend der Raumaufteilung und Ihrem persönlichen Vorlieben. Berücksichtigen Sie Größe und Position Ihrer Leinwand, Position einer geeigneten Steckdose sowie Position und Abstand zwischen dem Projektor und Ihren restlichen Geräten.

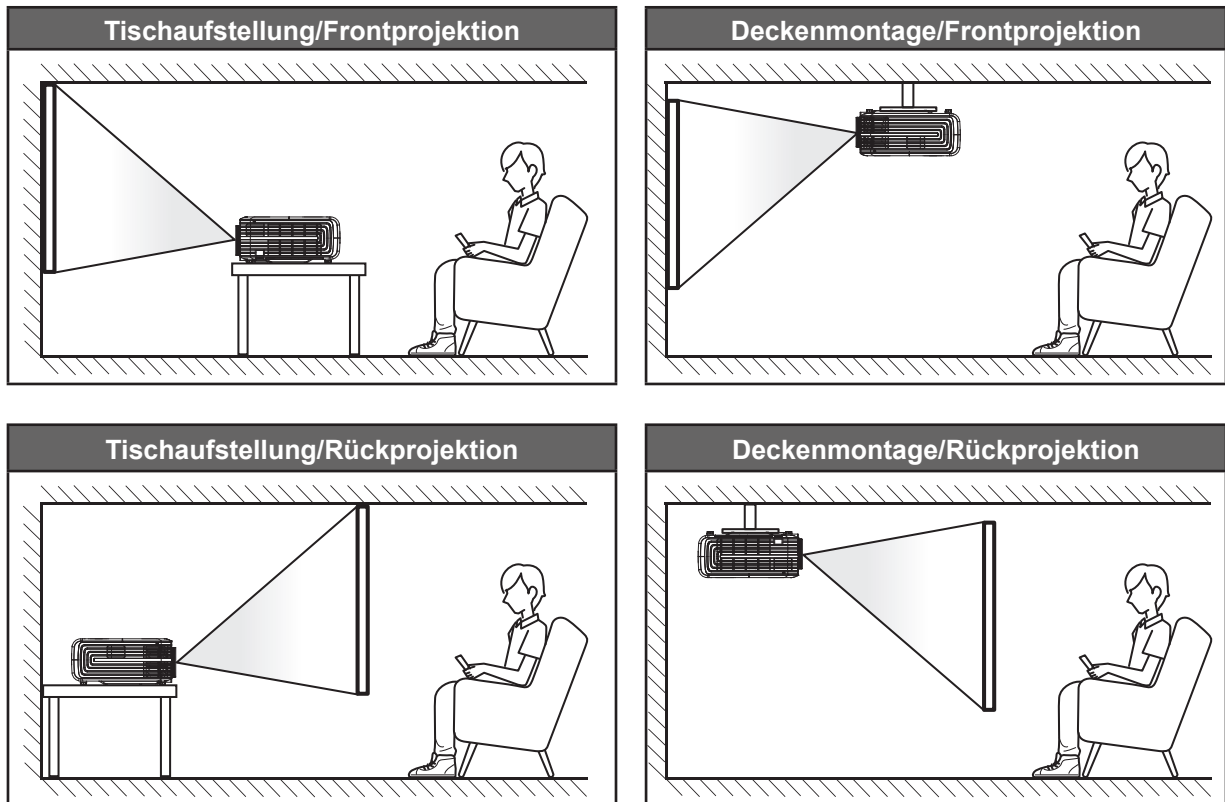

Der Projektor sollte auf einem flachen Untergrund und in einem Winkel von 90 Grad, also lotrecht zur Leinwand aufgestellt werden.

- Bitte beachten Sie zur Ermittlung der Projektorposition für eine bestimmte Leinwandgröße die Abstandstabelle auf Seite 57.
- Bitte beachten Sie zur Ermittlung der Leinwandgröße für eine bestimmte Entfernung die Abstandstabelle auf der Seite 57.

**Hinweis:** Je weiter der Projektor von der Leinwand aufgestellt wird, desto größer wird das projizierte Bild; proportional erhöht sich auch der vertikale Versatz.

### Wichtig!

Verwenden Sie den Projektor ausschließlich auf einem Tisch aufgestellt oder an der Decke montiert. Der Projektor darf nicht horizontal aufgestellt und nicht nach vorne/hinten oder links/rechts geneigt werden. Jede andere Ausrichtung lässt die Garantie erlöschen und kann die Lebenszeit der Projektorlampe oder des Projektors selbst verkürzen. Bitte wenden Sie sich für eine nicht standardmäßige Installation an Optoma.

# AUFSTELLUNG UND INSTALLATION

## Quellen mit dem Projektor verbinden

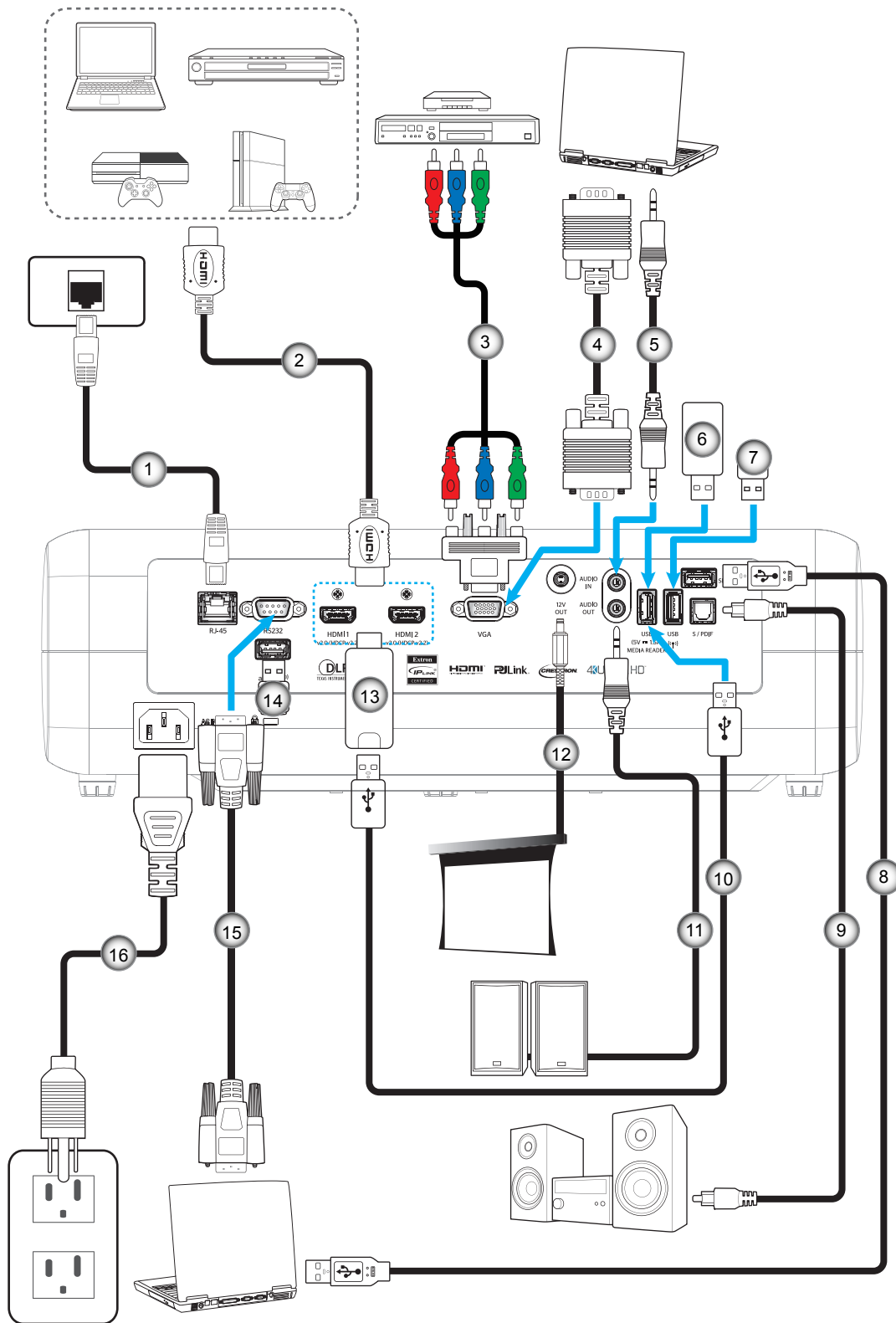

No.	Eintrag	No.	Eintrag	No.	Eintrag	No.	Eintrag
1.	RJ-45-Kabel	5.	Audioeingangskabel	9.	S/PDIF-Ausgangskabel	13.	HDMI-Dongle
2.	HDMI-Kabel	6.	USB-Flash-Laufwerk	10.	USB-Stromkabel	14.	WLAN-Dongle für Alexa
3.	Cinch-Komponentenkabel	7.	WLAN-Dongle für WLAN-Anzeige	11.	Audioausgangskabel	15.	RS232-Kabel
4.	VGA-Eingangskabel	8.	USB-Kabel für Service	12.	12-V-Gleichspannung-Anschluss	16.	Netzkabel

# AUFSTELLUNG UND INSTALLATION

## Projektionsbild einstellen

### Bildhöhe

Der Projektor hat höhenverstellbare FüÙe, mit denen die Höhe des Projektionsbildes angepasst werden kann.

1. Machen Sie an der Unterseite des Projektors den höhenverstellbaren Fuß ausfindig, den Sie anpassen möchten.
2. Drehen Sie zum Erhöhen/Absenken des Projektors die einstellbaren FüÙe im bzw. gegen den Uhrzeigersinn.

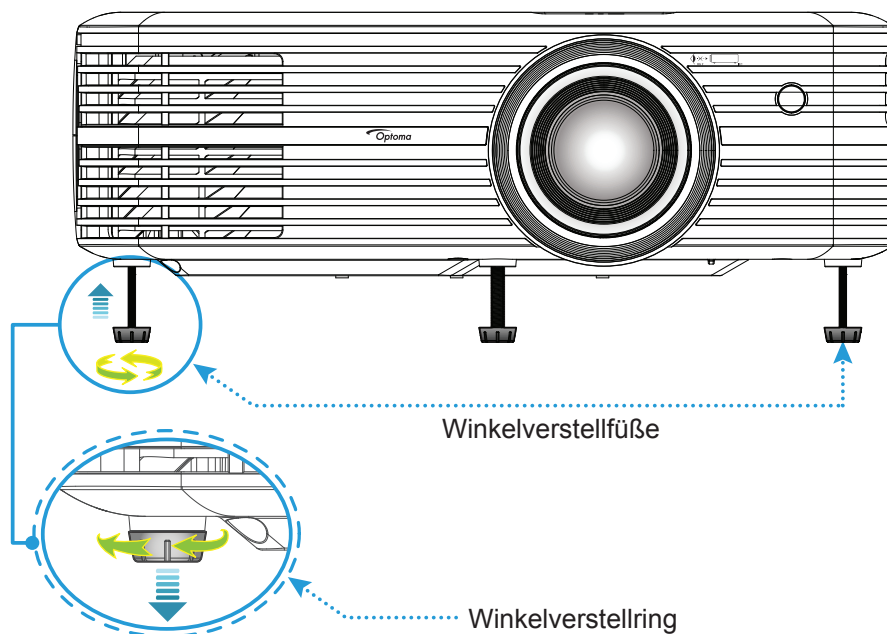

### Zoom, Objektivversatz und Fokus

- Gehen Sie zur Anpassung von BildgröÙe und Position wie folgt vor:
  - a. Passen Sie die BildgröÙe an, indem Sie den Zoomhebel zum VergröÙern oder Verkleinern des projizierten Bildes im bzw. gegen den Uhrzeigersinn drehen.
  - b. Passen Sie die Bildposition an, indem Sie den Objektivversatzregler zum Anpassen der vertikalen Position des projizierten Bildes im bzw. gegen den Uhrzeigersinn drehen.

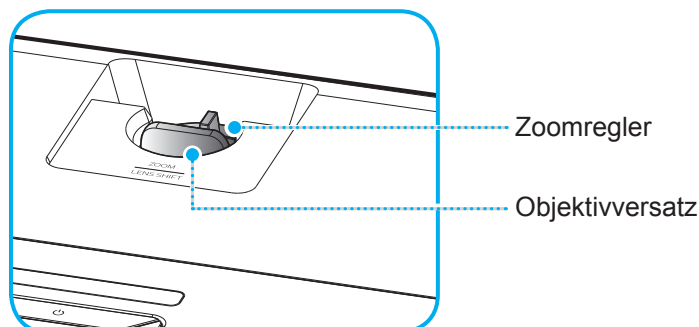

# AUFSTELLUNG UND INSTALLATION

- Drehen Sie zum Anpassen des Fokus den Fokusring im oder gegen den Uhrzeigersinn, bis das Bild scharf und gut sichtbar ist.

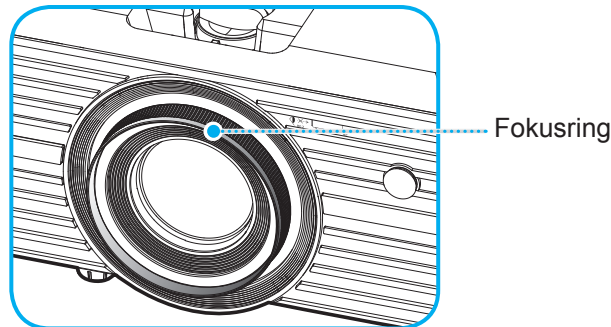

**Hinweis:** Der Projektor fokussiert auf eine Entfernung von 1,2 bis 8,1m.

## Fernbedienung in Betrieb nehmen

### Batterie installieren/auswechseln

1. Drehen Sie die Batteriefachabdeckung mit einer Münze gegen den Uhrzeigersinn, bis sich die Abdeckung öffnet.
2. Setzen Sie eine neue Batterie in das Fach ein.  
Entfernen Sie die alte Batterie und installieren Sie eine neue (CR2025). Achten Sie darauf, dass die „+“-Seite nach oben zeigt.
3. Bringen Sie die Abdeckung wieder an. Drehen Sie die Batteriefachabdeckung dann zum Schließen mit einer Münze im Uhrzeigersinn.

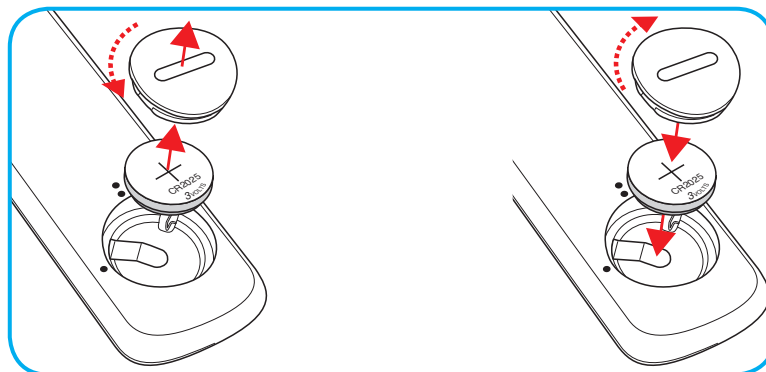

### **Vorsicht:**

Bitte beachten Sie zur Gewährleistung eines sicheren Betriebs die folgenden Warnhinweise:

- Verwenden Sie eine CR2025-Batterie.
- Vermeiden Sie Kontakt mit Wasser oder anderen Flüssigkeiten.
- Setzen Sie die Fernbedienung weder Feuchtigkeit noch Hitze aus.
- Lassen Sie die Fernbedienung nicht fallen.
- Falls die Batterie in der Fernbedienung ausgelaufen ist, wischen Sie das Gehäuse vorsichtig aus und installieren Sie eine neue Batterie.
- Falls die Batterie durch einen falschen Typ ersetzt wird, besteht Explosionsgefahr.
- Entsorgen Sie die verbrauchte Batterie entsprechend den Anweisungen.



# AUFSTELLUNG UND INSTALLATION

## Effektive Reichweite

Der Infrarot- (IR) Fernbedienungssensor befindet sich an der Oberseite des Projektors. Achten Sie darauf, die Fernbedienung in einem Winkel von 30 Grad horizontal oder 20 Grad vertikal zum IR-Fernbedienungssensor des Projektors zu halten. Der Abstand zwischen Fernbedienung und Sensor sollte nicht mehr als 7 Meter betragen.

**Hinweis:** Wenn Sie die Fernbedienung direkt (0-Grad-Winkel) auf den IR-Sensor richten, sollte der Abstand zwischen Fernbedienung und Sensor nicht mehr als 10 Meter betragen.

- Achten Sie darauf, dass sich keine Hindernisse zwischen Fernbedienung und IR-Sensor am Projektor befinden, die den Infrarotstrahl stören könnten.
- Stellen Sie sicher, dass der IR-Sender der Fernbedienung keinem direkten Sonnenlicht oder Neonlicht ausgesetzt ist.
- Bitte halten Sie die Fernbedienung mindestens 2 Meter von Leuchtstofflampen fern, damit keine Fehlfunktionen auftreten.
- Falls sich die Fernbedienung in der Nähe von Leuchtstofflampen mit Inverter befindet, kann sie von Zeit zu Zeit ausfallen.
- Falls der Abstand zwischen Fernbedienung und Projektor zu gering ist, funktioniert die Fernbedienung möglicherweise nicht richtig.
- Wenn Sie die Fernbedienung auf die Leinwand richten, beträgt die effektive Reichweite weniger als 7 Meter zwischen Fernbedienung und Leinwand (die IR-Strahlen werden zurück zum Projektor reflektiert). Allerdings kann die effektive Reichweite je nach Leinwand variieren.

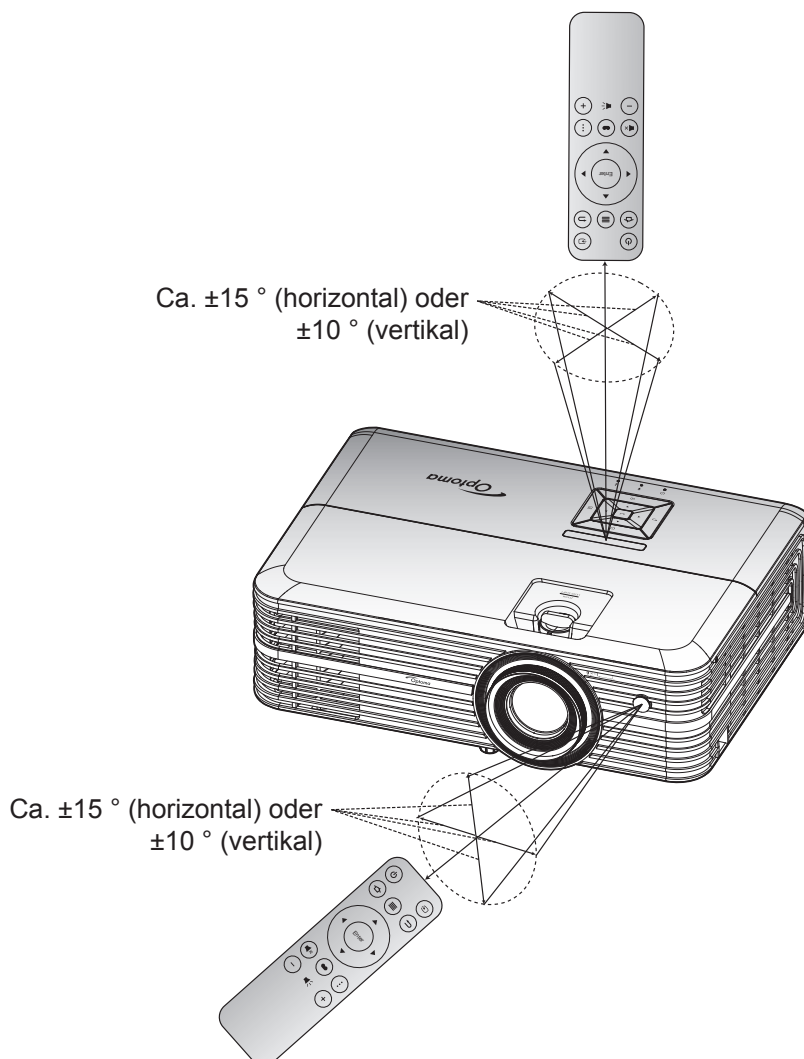

# PROJEKTOR VERWENDEN

## Projektor ein-/ausschalten

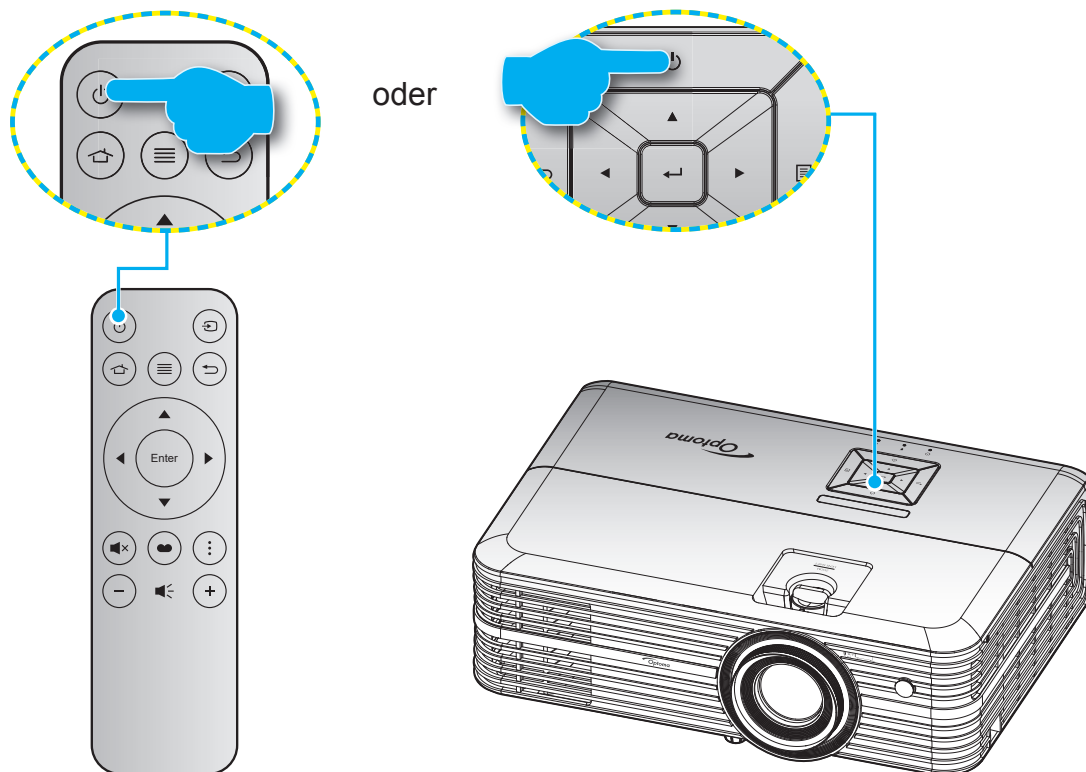

## Einschalten

1. Stellen Sie sicher, dass Netzkabel und Signal-/Eingangskabel richtig verbunden sind. Wenn die Kabel angeschlossen sind, leuchtet die Betrieb/Bereitschaft-LED rot.
2. Schalten Sie den Projektor mit der Taste „“ am Bedienfeld des Projektors oder an der Fernbedienung ein.
3. Eine Startanzeige wird etwa 10 Sekunden lang dargestellt und die Betriebs-/Bereitschafts-LED blinkt blau.

Wenn Sie den Projektor das erste Mal einschalten, werden Sie zur Ersteinrichtung aufgefordert, wozu die Auswahl der gewünschten Sprache, Projektionsausrichtung und Betriebsmuseinstellungen zählt. Sobald der Bildschirm **Einrichtung abschließen** erscheint, ist der Projektor einsatzbereit.

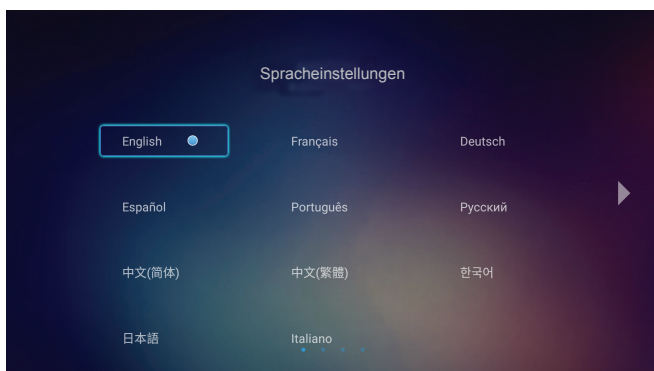

[Sprache wählen]

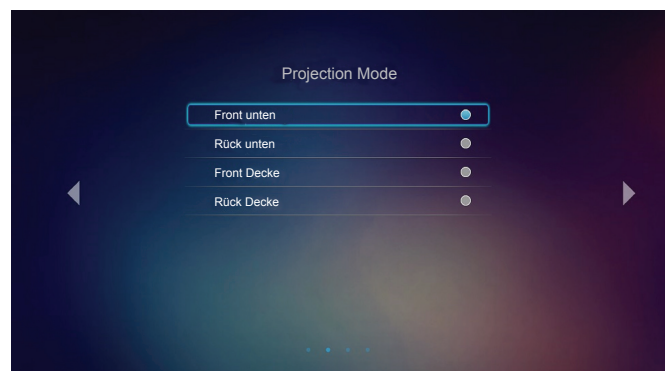

[Projektionsmodus wählen]

# PROJEKTOR VERWENDEN

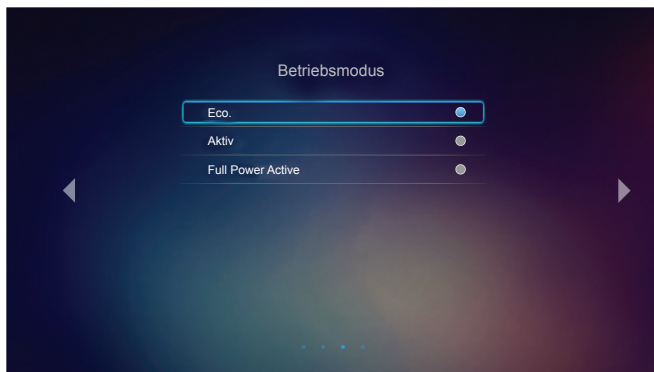

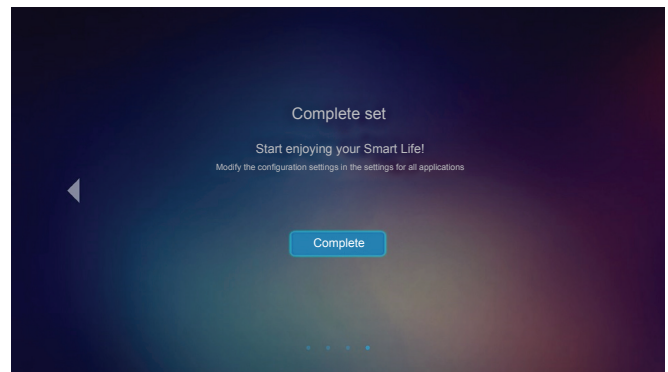

[Betriebsmodus wählen]



[Ersteinrichtung abgeschlossen]

## Ausgeschaltet

1. Schalten Sie den Projektor mit der Taste „“ am Bedienfeld des Projektors oder an der Fernbedienung aus.
2. Folgende Nachricht erscheint:  



Power Off  
Bitte erneut Ein-/Austaste drücken
3. Drücken Sie zum Bestätigen erneut die „“-Taste; andernfalls erscheint die Meldung nach 15 Sekunden wieder. Wenn Sie die „“-Taste ein zweites Mal drücken, schaltet sich der Projektor ab.
4. Das Gebläse setzt den Betrieb zur Abkühlung des Projektors noch ungefähr 10 Sekunden fort. Dabei blinkt die Betrieb/Bereitschaft-LED grün oder blau. Sobald die Betrieb/Bereitschaft-LED konstant rot leuchtet, befindet sich der Projektor im Bereitschaftsmodus. Wenn Sie den Projektor wieder einschalten möchten, müssen Sie zunächst warten, bis der Projektor den Kühlvorgang abgeschlossen und den Bereitschaftsmodus aufgerufen hat. Wenn sich der Projektor im Bereitschaftsmodus befindet, können Sie ihn durch erneute Betätigung der Taste „“ wieder einschalten.
5. Trennen Sie das Netzkabel von Steckdose und Projektor.

**Hinweis:** *Wir raten davon ab, den Projektor sofort nach dem Ausschalten wieder einzuschalten.*

# PROJEKTOR VERWENDEN

## Eine Eingangsquelle wählen

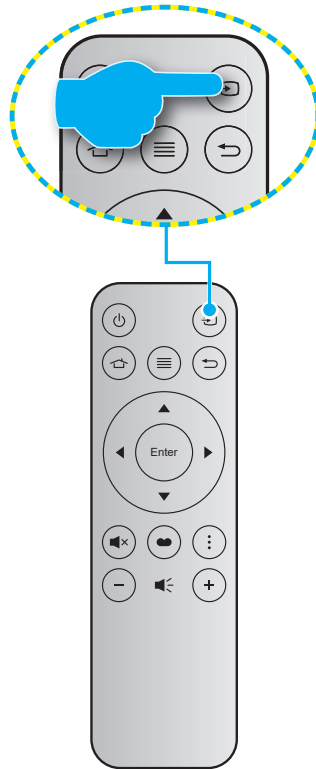
Schalten Sie die angeschlossene Quelle, wie Computer, Notebook, Videoplayer etc., ein, die Sie anzeigen lassen möchten. Der Projektor erkennt die Quelle automatisch. Falls mehrere Quellen angeschlossen sind, drücken Sie zur Auswahl der gewünschten Quelle „↺“ an der Fernbedienung.





# PROJEKTOR VERWENDEN

## Übersicht über den Startbildschirm

Der Startbildschirm wird jedes Mal, wenn Sie den Projektor starten, angezeigt. Der Hauptstartbildschirm ist grundlegend in 3 Hauptkategorien unterteilt: Projektor, Anwendung und Einstellungen.

Navigieren Sie zum Startbildschirm, indem Sie die Tasten an der Fernbedienung oder am Bedienfeld drücken.

Sie können jederzeit von jeder beliebigen Seite aus zum Hauptstartbildschirm zurückkehren, indem Sie  an der Fernbedienung oder  am Bedienfeld drücken.

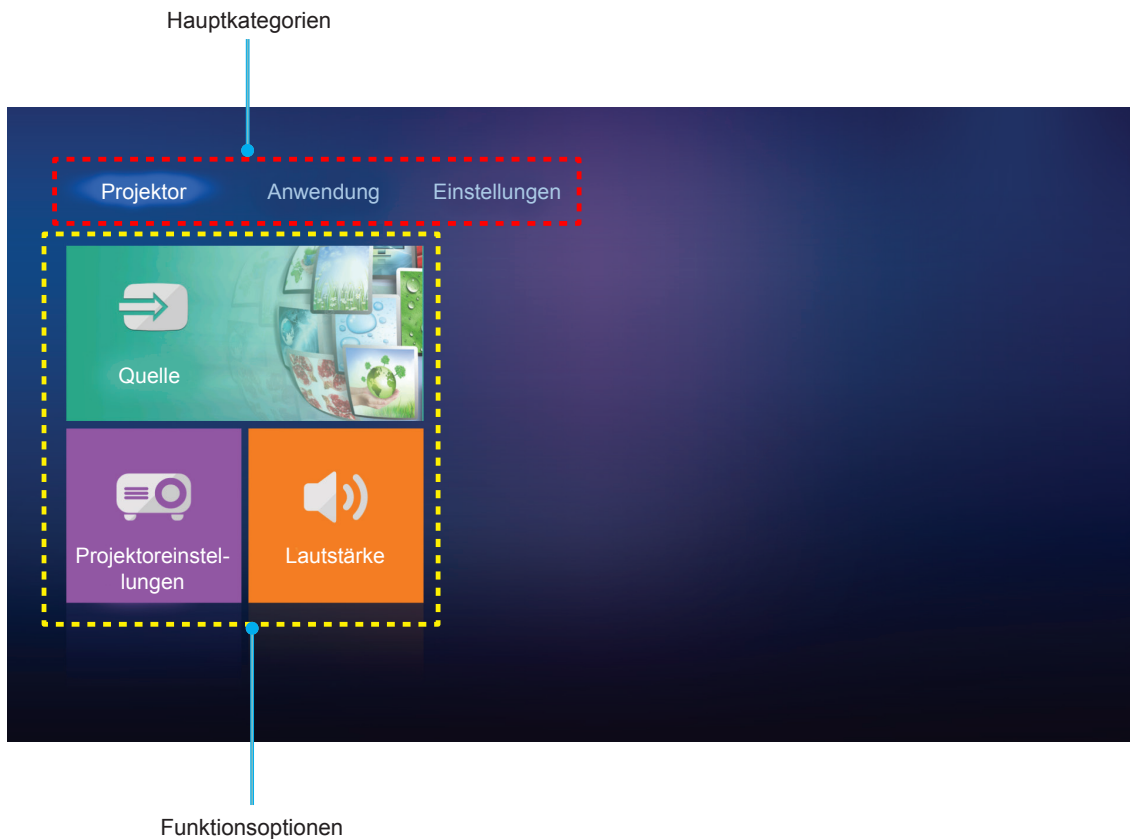



# PROJEKTOR VERWENDEN

## Projektoreinstellungen

Am **Projektor**-Startbildschirm können Sie die Eingangsquelle ändern, Projektoreinstellungen konfigurieren und die Lautstärke anpassen.

### Eine Eingangsquelle wählen

Neben der Betätigung der „“-Taste an der Fernbedienung zur Auswahl des gewünschten Eingangs können Sie die Eingangsquelle auch durch Auswahl der Option **Quelle** ändern. Rufen Sie dann mit **Enter** an der Fernbedienung oder  am Bedienfeld das Menü **Quelle** auf.

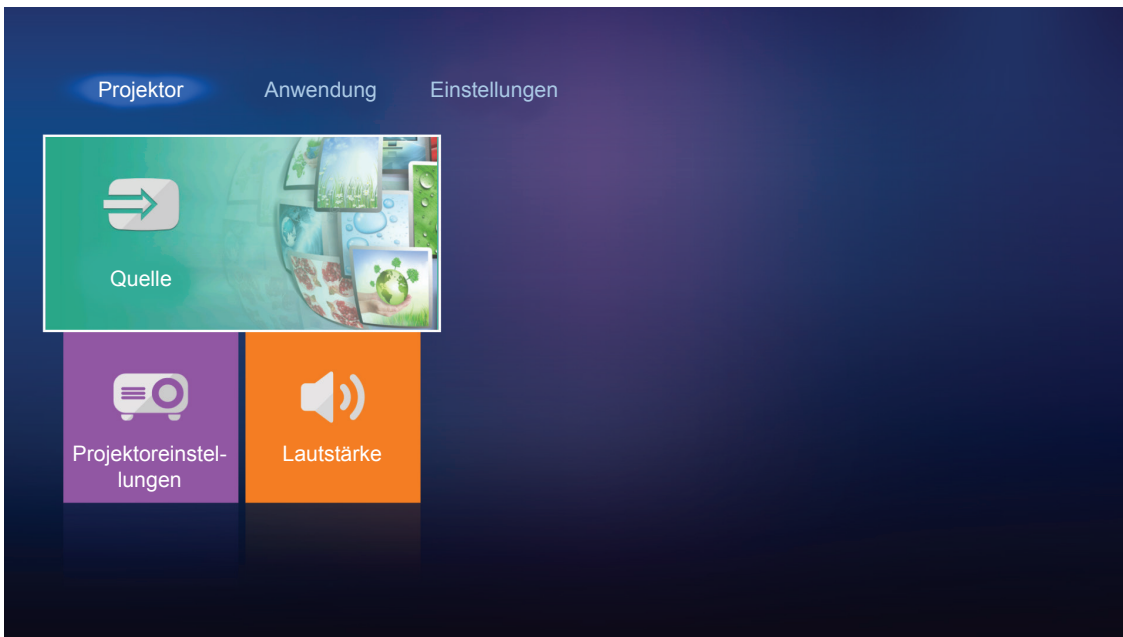

Die verfügbaren Optionen zur Eingangsquelle erscheinen am Bildschirm.



Wählen Sie die gewünschte Eingangsquelle und drücken Sie zum Bestätigen der Auswahl **Enter** an der Fernbedienung oder  am Bedienfeld.

**Hinweis:** Standardmäßig ist die Eingangsquelle auf **Media** eingestellt.

# PROJEKTOR VERWENDEN

## Projektoreinstellungen konfigurieren

Verwalten Sie durch Auswahl von **Projektoreinstellungen** verschiedene Gerätekonfigurationen, wozu die Konfiguration von Geräteeinstellungen, die Anzeige der Systeminformationen und die Wiederherstellung der Systemeinstellungen zählen.

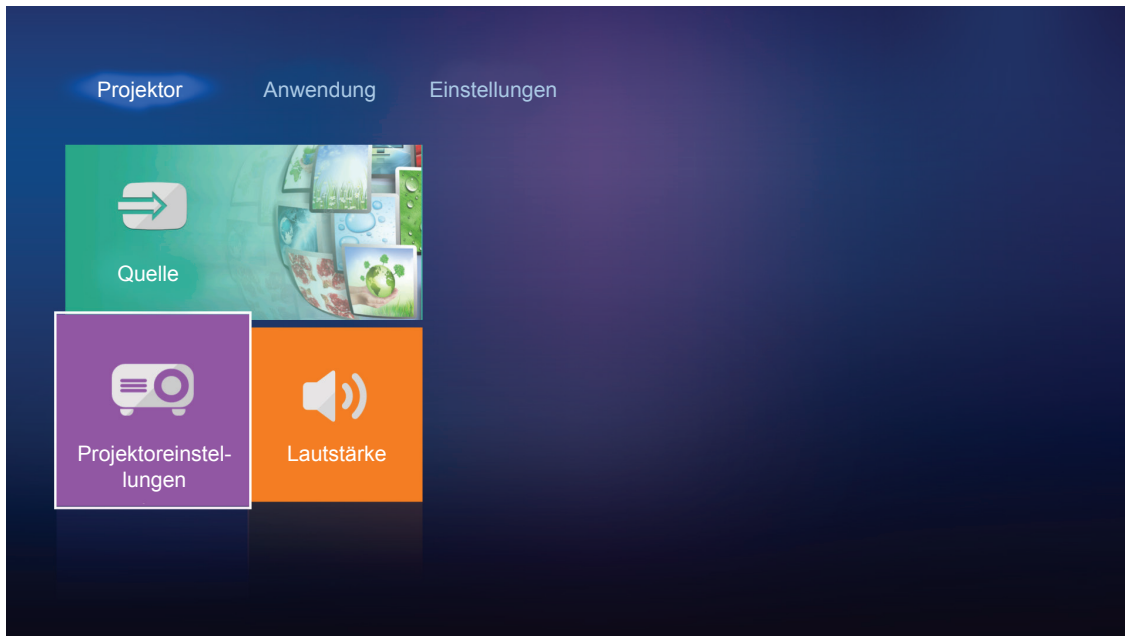

## Allgemeine Menünavigation

1. Rufen Sie mit **Enter** an der Fernbedienung oder  am Bedienfeld das Menü **Projektoreinstellungen** auf.

**Hinweis:** Sie können auch direkt auf das Menü **Projektoreinstellungen** zugreifen, indem Sie  an der Fernbedienung oder  am Bedienfeld drücken.

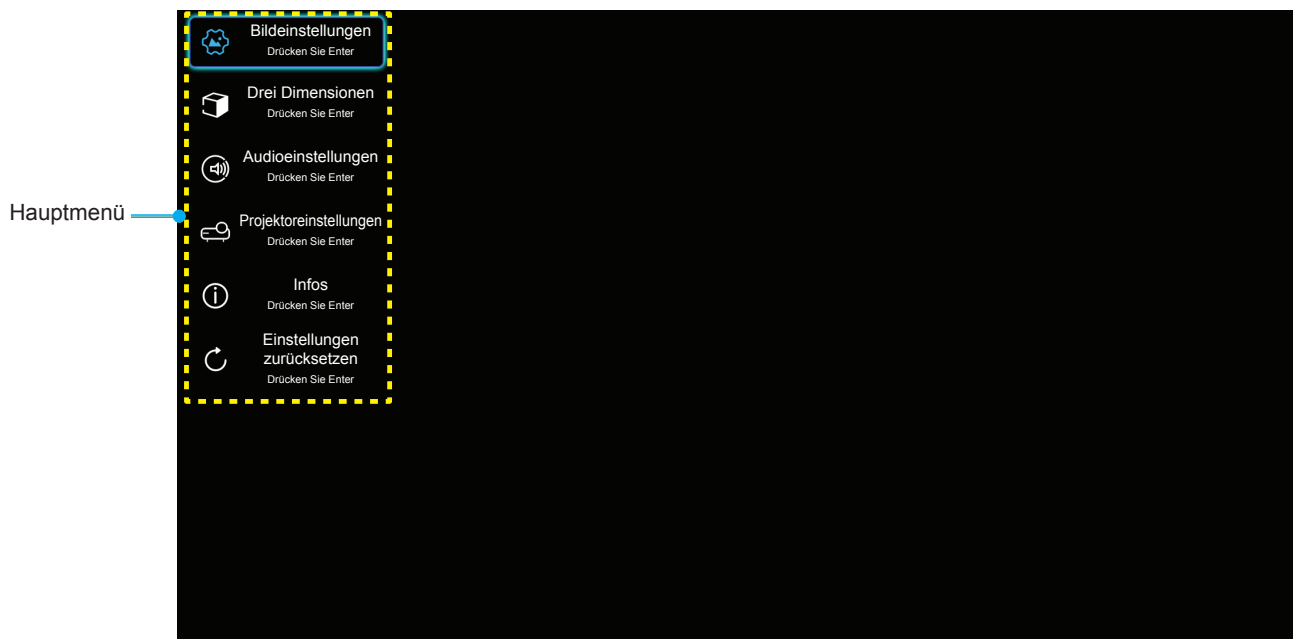

2. Bei angezeigtem OSD können Sie mit den Tasten **▲▼** Elemente im Hauptmenü auswählen. Drücken Sie nach Auswahl eines Elements zum Aufrufen des Untermenüs **Enter** an der Fernbedienung oder  am Projektorbedienfeld.

# PROJEKTOR VERWENDEN

3. Wählen Sie mit den Tasten ▲▼ das gewünschte Element im Untermenü, drücken Sie zur Anzeige weiterer Einstellungen **Enter** oder ←. Passen Sie die Einstellungen mit ◀▶ an.
4. Nehmen Sie gegebenenfalls wie oben beschrieben weitere Einstellungen im Untermenü vor.
5. Drücken Sie zum Bestätigen **Enter** oder ←; dadurch kehren Sie zum Hauptmenü zurück.
6. Drücken Sie zum Beenden erneut ≡ oder [Exit]. Das OSD-Menü wird geschlossen, der Projektor speichert automatisch die neuen Einstellungen.

## OSD-Menübaum

Ebene 1	Ebene 2	Ebene 3	Ebene 4	Wert	
Bildeinstellungen	Anzeigemodus			Kino	
				HDR	
				HDR SIM.	
				Spiel	
				Bezug	
				Hell	
				Benutzer	
				Drei Dimensionen	
				ISF Tag	
			ISF Nacht		
	Dynamic Range	HDR			Auto [Standard]
					Aus
		HDR-Bildmodus			Hell
					Standard [Standard]
					Film
				Detail	
	Helligkeit				-50 ~ +50
	Kontrast				-50 ~ +50
	Schärfe				1 ~ 15
	Farbe				-50 ~ +50
	Farbton				-50 ~ +50
	Gamma [Nicht-3D-Modus]				Film
					Video
					Grafiken
					Standard(2.2)
					1.8
					2.0
				2.4	
Gamma [3D-Modus]				Drei Dimensionen	
Farbeinstell.	BrilliantColor™			1 ~ 10	
				D55	
	Farbtemperatur				D65
					D75
					D83
					D93
					Native







# PROJEKTOR VERWENDEN

Ebene 1	Ebene 2	Ebene 3	Ebene 4	Wert	
Bildeinstellungen	Farbeinstell.	Farbraum		Native	
				HDTV	
				Präsentation	
				Kino	
				Spiel	
		Farbraum [Kein HDMI-Eingang]		Auto [Standard]	
				RGB	
				YUV	
		Farbraum [HDMI-Eingang]		Auto [Standard]	
				RGB (0~255)	
				RGB (16~235)	
		Farbabstimmung	Farbe		Rot [Standard]
					Grün
					Blau
					Zyan
					Gelb
					Magenta
					Weiß
				Farbton oder Rot Verstärkung	-50 bis +50 [Standard: 0]
				Sättigung oder Grün Verstärkung	-50 bis +50 [Standard: 0]
				Verstärkung oder Blau Verstärkung	-50 bis +50 [Standard: 0]
	RGB Verst./Grundein.			Rot Verstärkung	-50 bis +50 [Standard: 0]
				Grün Verstärkung	-50 bis +50 [Standard: 0]
				Blau Verstärkung	-50 bis +50 [Standard: 0]
			Rot Grundeinstell.	-50 bis +50 [Standard: 0]	
			Grün Grundeinstell.	-50 bis +50 [Standard: 0]	
		Blau Grundeinstell.	-50 bis +50 [Standard: 0]		
	Signal	Frequenz		-50 bis +50 (variiert je nach Signal)	
		Phase		0 bis 31 (variiert je nach Signal)	
		H.Position		-50 bis +50 (variiert je nach Signal)	
		V.Position		-50 bis +50 (variiert je nach Signal)	
	DynamicBlack			Ein [Standard]	
				Aus	
	Modus Helligkeit			Eco.	
				Hell	
	Digitaler Zoom			-5 bis 25 [Standard: 0]	
	Seitenverhältnis			4:3	
				16:9	
				Native	
				Auto [Standard]	

# PROJEKTOR VERWENDEN

Ebene 1	Ebene 2	Ebene 3	Ebene 4	Wert	
Bildeinstellungen	PureMotion			Aus	
				Niedrig	
				Mittel	
	Zurücksetzen			Hoch	
Drei Dimensionen	3D-Modus			Ein	
				Aus [Standard]	
	3D Format			Auto [Standard]	
				Side By Side	
				Top and Bottom	
				Frame Packing	
3D-Sync. umkehr.			Ein		
			Aus [Standard]		
Audioeinstellungen	Eingebaute Lautsprecher			Ein [Standard]	
				Aus	
	Audioausgang			Ein	
				Aus [Standard]	
	Stumm			Ein	
			Aus [Standard]		
Projektoreinstellungen	Lampeneinstellungen	Lampenstd.		Reine Anzeige [Bereich 0 – 9999]	
		Lampenstd. auf Null		Ja	
				Nein [Standard]	
		Hinweis zur Lampe		Ein [Standard]	
	Filtereinstellungen	Filter Betriebsstunden			Reine Anzeige [Bereich 0 – 9999]
					Aus [Standard]
		Filter Erinnerung			300 Std.
					500 Std.
					800 Std.
					1000 Std.
		Filter zurücksetzen			Ja
				Nein [Standard]	
	Stromeinstellungen	Direkt einschalten			Ein
					Aus [Standard]
		Autom. aus			Ein [Standard]
					Aus
		Zeitsteuerung (Min.)			Aus(0) – 990 (30-Minuten-Schritte) [Standard: Aus]
Betriebsmodus (Standby)				Eco. [Standard]	
			Aktiv		
			Full Power Active		

# PROJEKTOR VERWENDEN

Ebene 1	Ebene 2	Ebene 3	Ebene 4	Wert	
Projektoreinstellungen	Sonstiges	Projektor-ID		0 bis 99 [Standard: 0]	
		Testbild		Kein [Standard]	
				Raster (Grün)	
				Raster (Magenta)	
				Raster (Weiß)	
				Weiß	
		Projection Mode		Front  [Standard]	
				Rück 	
				Front Decke 	
				Rück Decke 	
		HDMI EDID		2.0 [Standard]	
				1.4	
		HDMI/VGA/USB Disk		Hinweis	
				Automatischer Quellenwechsel [Standard]	
	Kein				
Große Höhe		Ein			
		Aus [Standard]			
12V Trigger		Ein			
		Aus [Standard]			
Infos	Regulatory				
	Seriennummer				
	Quelle			HDMI1 / HDMI2 / VGA / Component / Media	
	Auflösung				
	Anzeigemodus			Kein / Kino / HDR / HDR SIM. / Spiel / Bezug / Hell / Benutzer / Drei Dimensionen / ISF Tag / ISF Nacht	
	Modus Helligkeit				
	Betriebsmodus (Standby)			Eco. / Aktiv / Full Power Active	
	Lampenstd.	Hell			0 – 99999 Std.
		Eco.			0 – 99999 Std.
		Dynamic			0 – 99999 Std.
		Total			0 – 299997 Std.
	Filter Betriebsstunden				0 – 99999 Std.
	Projektor-ID				0 ~ 99
	Farbtiefe				
	Farbformat				
FW Version	System				
	LAN				
	MCU				
Einstellungen zurücksetzen					

# PROJEKTOR VERWENDEN

## Menü Bildeinstellungen

### Anzeigemodus

Hier finden Sie zahlreiche für verschiedene Bildtypen optimal angepasste Werkseinstellungen.

- **Kino:** Bietet optimale Farben bei der Anzeige von Filmen.
- **HDR:** Dekodiert und zeigt HDR- (großer Dynamikumfang) Inhalte für satte Schwarztöne, helle Weißstöne und lebendige Farbwiedergabe mittels REC.2020-Farbraum. Dieser Modus wird automatisch aktiviert, wenn Sie HDR einschalten (und HDR-Inhalte an den Projektor gesendet werden – 4K-UHD-Blu-ray, 1080p/4K-UHD-HDR-Spiele, 4K-UHD-Streaming-Video). Während der HDR-Modus aktiv ist, können andere Anzeigemodi (Kino, Bezug usw.) nicht ausgewählt werden, da HDR Farben liefert, die sehr exakt sind, was die Farbleistung anderer Anzeigemodi übersteigt.)
- **HDR SIM.:** Verbessert Nicht-HDR-Inhalte mit simuliertem High Dynamic Range (HDR, großer Dynamikumfang) Wählen Sie diesen Modus zur Verbesserung von Gamma, Kontrast und Farbsättigung von Nicht-HDR-Inhalten (720p- und 1080p-Broadcast-/Kabel-TV, 1080p-Blu-ray, Nicht-HDR-Spiele usw.). Dieser Modus kann NUR mit Nicht-HDR-Inhalten genutzt werden.
- **Spiel:** Wählen Sie diesen Modus bei Videospiele zur Erhöhung von Helligkeit und Reaktionszeit.
- **Bezug:** Dieser Modus versucht, die Bilder möglichst getreu im Sinne des Filmregisseurs wiederzugeben. Sämtliche Einstellungen wie z. B. Farbe, Farbtemperatur, Helligkeit, Kontrast und Gamma werden auf die Standardbezugswerte eingestellt. Wählen Sie diesen Modus zur Anzeige eines Videos.
- **Hell:** Maximale Helligkeit für PC-Quellen.
- **Benutzer:** Benutzerdefinierte Einstellungen speichern.
- **Drei Dimensionen:** Damit Sie 3D-Effekte erleben können, benötigen Sie eine 3D-Brille. Stellen Sie sicher, dass ein Blu-ray-3D-DVD-Player installiert ist.
- **ISF Tag:** Optimiert das Bild im dem Modus ISF Tag auf perfekte Kalibrierung und hohe Bildqualität.
- **ISF Nacht:** Optimiert das Bild im dem Modus ISF Nacht auf perfekte Kalibrierung und hohe Bildqualität.

**Hinweis:** *Zum Zugreifen und Kalibrieren der Anzeigemodi ISF Tag und ISF Nacht werden Sie sich bitte an Ihren örtlichen Händler.*

### Dynamic Range

Konfigurieren Sie die Einstellung High Dynamic Range (HDR) und ihren Effekt bei Anzeige eines Videos von 4K-Blu-ray-Playern und Streaminggeräten.

#### ➤ HDR

- **Auto:** Automatische Erkennung der HDR-Signals.
- **Aus:** Schalten Sie die HDR-Verarbeitung aus. Bei Einstellung auf Aus dekodiert der Projektor HDR-Inhalte NICHT.

#### ➤ HDR-Bildmodus

- **Hell:** Wählen Sie diesen Modus für hellere, stärker gesättigte Farben.
- **Standard:** Wählen Sie diesen Modus für natürlich aussehende Farben mit einem Ausgleich aus warmen und kalten Farbtönen.
- **Film:** Wählen Sie diesen Modus für mehr Details und Bildschärfe.
- **Detail:** Wählen Sie diesen Modus für mehr Details und Bildschärfe in dunklen Szenen.

### Helligkeit

Hier stellen Sie die Bildhelligkeit ein.

### Kontrast

Mit der Kontrast-Funktion wird der Unterschied zwischen den hellsten und dunkelsten Bildteilen festgelegt.

# PROJEKTOR VERWENDEN

## Schärfe

Hier stellen Sie die Bildschärfe ein.

## Farbe

Hier können Sie ein Videobild von schwarzweiß bis vollfarbig einstellen.

## Farbton

Hier können Sie die Balance der Farben Rot und Grün einstellen.

## Gamma

Richten Sie die Art der Gammakurve ein. Nach der Anfangseinrichtung und Feinabstimmung können Sie mit Hilfe der Gammaeinstellung Ihre Bildausgabe optimieren.

- **Film:** Für Heimkino.
- **Video:** Bei Video- oder TV-Quellen.
- **Grafiken:** Bei PC- / Fotoquellen.
- **Standard(2.2):** Standardisierte Einstellung.
- **1.8 / 2.0 / 2.4:** Bei spezifischen PC- / Fotoquellen.

**Hinweis:** Diese Optionen sind nur verfügbar, wenn die 3D-Modus-Funktion deaktiviert ist. Im 3D-Modus kann der Nutzer nur **Drei Dimensionen** bei Gamma-Einstellung wählen.

## Farbeinstell.

Konfigurieren Sie die Farbeinstellungen.

- **BrilliantColor™:** Diese Funktion verwendet einen neuen Farbverarbeitungsalgorithmus und Verbesserungen zur Erzielung einer höheren Helligkeit bei realistischen, lebhafteren Farben.
- **Farbtemperatur:** Wählen Sie eine Farbtemperatur zwischen D55, D65, D75, D83, D93 und Native.
- **Farbraum:** Wählen Sie eine geeignete Farbtiefe zwischen Native, HDTV, Präsentation, Kino und Spiel.
- **Farbraum (nur bei Nicht-HDMI-Quellen):** Der Farbraum ist bei folgenden Eingangsquellen festgelegt: (1) VGA (RGB) (2) Component (YUV) (3) Medien (Auto).
- **Farbraum (nur bei HDMI-Quellen):** Wählen Sie einen geeigneten Farbmatrixtyp: Auto, RGB (0~255), RGB (16~235), YUV (0~255) oder YUV (16~235).
- **Farbabstimmung:** Passen Sie Farbton, Sättigung und Verstärkung für Rot, Grün, Blau, Zyan, Gelb, Magenta oder Weiß an.
- **RGB Verst./Grundein.:** Diese Einstellungen ermöglichen Ihnen die Konfiguration von Helligkeit (Verstärkung) und Kontrast (Neigung) eines Bildes.

## Signal

Passt die Signalooptionen an.

- **Frequenz:** Hier können Sie die Anzeigedatenfrequenz an die Frequenz Ihrer Computergrafikkarte anpassen. Wenn ein senkrechter flimmernder Streifen erscheint, können Sie das Problem mit dieser Funktion lösen.
- **Phase:** Diese Funktion synchronisiert die Anzeigesignalfrequenz mit der Grafikkarte. Wenn das Bild wackelt oder flimmert, können Sie das Problem mit dieser Funktion lösen.
- **H.Position:** Hier stellen Sie die horizontale Bildposition ein.
- **V.Position:** Hier stellen Sie die vertikale Bildposition ein.

**Hinweis:** Dieses Menü ist nur verfügbar, wenn die Eingangsquelle RGB ist.

## DynamicBlack

Zum automatischen Anpassen der Bildhelligkeit zur Erzielung einer optimalen Kontrastleistung.

# PROJEKTOR VERWENDEN

## Modus Helligkeit

Passen Sie die Einstellungen des Helligkeitsmodus an.

- **Eco.:** Wählen Sie zum Dämmen der Projektorlampe „Eco.“; dadurch verringert sich der Energieverbrauch und Sie verlängern die Lampenlebensdauer.
- **Hell:** Mit „Hell“ erhöhen Sie die Helligkeit.

## Digitaler Zoom

Zum Vergrößern eines Bildes auf der Projektionsfläche verwenden.

## Seitenverhältnis

Wählen Sie das Seitenverhältnis des angezeigten Bildes.

- **4:3:** Dieses Format eignet sich für 4:3-Eingangsquellen.
- **16:9:** Dieses Format eignet sich für 16:9-Eingangsquellen wie auf Breitbildfernseher angepasstes HDTV und DVD.
- **Native:** Dieses Format zeigt das Originalbild ohne Skalierung an.
- **Auto:** Diese Funktion wählt automatisch das passende Anzeigeformat aus.

### Hinweis:

- *Es ist normal, dass in jedem Seitenverhältnismodus schwarze Balken rund um ein Bild mit einer Auflösung von 4K erscheinen.*
- *Die schwarzen Balken und der Rand ändern sich je nach Seitenverhältnis.*

- Schwarze Balken
- Aktiver 4K-Bereich

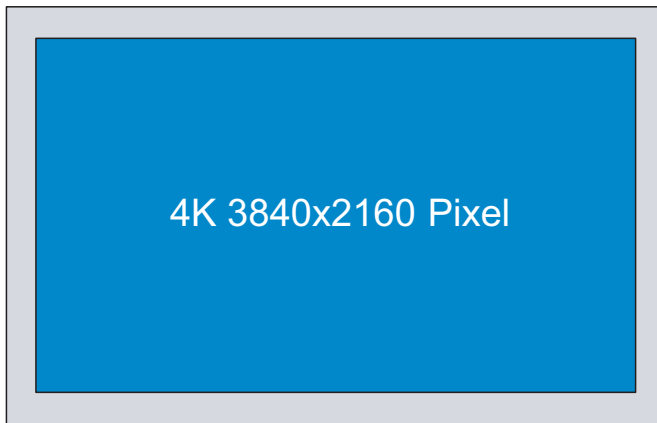

## 4K-UHD-Skalierungstabelle:

16:9-Bildschirm	480i/p	576i/p	720p	1080i/p	2160p
4x3	Skalierung auf 2880 x 2160.				
16x9	Skalierung auf 3840 x 2160.				
Native	1:1-Abbildung, zentriert. Keine Skalierung; die angezeigte Auflösung hängt von der Eingangsquelle ab.				
Auto	- Wenn die Quelle 4:3 ist, wird der Bildschirmtyp auf 2880 x 2160 skaliert. - Wenn die Quelle 16:9 ist, wird der Bildschirmtyp auf 3840 x 2160 skaliert. - Wenn die Quelle 16:10 ist, wird der Bildschirmtyp auf 3456 x 2160 skaliert.				

# PROJEKTOR VERWENDEN

## Auto-Abbildung-Regel:

	Eingangsauflösung		Autom./Skala	
	H. Auflösung	V. Auflösung	3840	2160
4:3	640	480	2880	2160
	800	600	2880	2160
	1024	768	2880	2160
	1280	1024	2880	2160
	1400	1050	2880	2160
	1600	1200	2880	2160
Breitbild-Notebook	1280	720	3840	2160
	1280	768	3600	2160
	1280	800	3456	2160
SDTV	720	576	2700	2160
	720	480	3240	2160
HDTV	1280	720	3840	2160
	1920	1080	3840	2160

## PureMotion

Zur Beibehaltung einer natürlichen Bewegung des angezeigten Bildes verwenden.

## Zurücksetzen

Setzt die Farbeinstellungen auf die werkseitigen Standardeinstellungen zurück.

## Menü 3D

**Hinweis:** Die maximale Auflösung ist 1080p (4K-Auflösung wird nicht unterstützt).

## 3D-Modus

Nutzen Sie diese Option zum Aktivieren/Deaktivieren der 3D-Modus-Funktion.

## 3D Format

Nutzen Sie diese Option zur Auswahl von geeignetem 3D-Formatinhalt.

- **Auto:** Wenn ein 3D-Identifikationssignal erkannt wird, wird das 3D-Format automatisch ausgewählt.
- **Side By Side:** Zeigt 3D-Signale im „Side By Side“-Format.
- **Top and Bottom:** Zeigt 3D-Signale im „Top and Bottom“-Format an.
- **Frame Packing:** Zeigt 3D-Signale im „Frame Packing“-Format an.

## 3D-Sync. umkehr.

Nutzen Sie diese Option zum Aktivieren/Deaktivieren der 3D-Sync. umkehr.

## Audioeinstellungen-Menü

### Eingebaute Lautsprecher

Wählen Sie zum Ein-/Ausschalten des internen Lautsprechers „Ein“ oder „Aus“.

### Audioausgang

Wählen Sie zum Ein-/Ausschalten des Audioausgang „Ein“ oder „Aus“.

# PROJEKTOR VERWENDEN

## Stumm

Mit dieser Option schalten Sie den Ton vorübergehend aus.

- **Ein:** Wählen Sie zum Aktivieren der Stummschaltung „Ein“.
- **Aus:** Wählen Sie zum Deaktivieren der Stummschaltung „Aus“.

**Hinweis:** Die „Stumm“-Funktion wirkt sich sowohl auf interne als auch externe Lautsprecher aus.

## Lautstärke

Passen Sie die Lautstärke an.

## Projektoreinstellungen-Menü

### Lampeneinstellungen

- **Lampenstd.:** Hier wird die Projektionsdauer angezeigt.
- **Lampenstd. auf Null:** Setzt nach dem Auswechseln der Lampe die Betriebszeit der Lampe zurück.
- **Hinweis zur Lampe:** Hier entscheiden Sie, ob Sie über eine Meldung an das Auswechseln der Lampe erinnert werden möchten. Diese Meldung wird angezeigt, wenn die verbleibende Lebensdauer der Lampe 200 Stunden erreicht.

### Filtereinstellungen

- **Filter Betriebsstunden:** Hier wird die Filterdauer angezeigt.
- **Filter Erinnerung:** Hier entscheiden Sie, ob Sie über eine Meldung an das Auswechseln des Filters erinnert werden möchten. Die verfügbaren Optionen beinhalten 300 Std., 500 Std., 800 Std. und 1000 Std..
- **Filter zurücksetzen:** Setzen Sie den Zähler des Staubfilters nach Austausch oder Reinigung des Staubfilters zurück.

### Stromeinstellungen

- **Direkt einschalten:** Wählen Sie zum Aktivieren des „Direkt einschalten“-Modus „Ein“. Der Projektor schaltet sich automatisch ein, sobald er mit Strom versorgt wird; Sie müssen dazu nicht die „Power“-Taste am Bedienfeld des Projektors oder an der Fernbedienung drücken.
- **Autom. aus:** Wählen Sie zum Aktivieren der automatischen Abschaltung „Ein“. Wenn kein Signal erkannt wird oder der Projektor 20 Minuten inaktiv ist, schaltet sich der Projektor automatisch ab.
- **Zeitsteuerung (Min.):** Hier stellen Sie den Countdown-Timer ein. Der Countdown-Timer beginnt zu laufen – unabhängig davon, ob ein Eingangssignal am Projektor anliegt. Der Projektor wird automatisch ausgeschaltet, sobald der Countdown (in Minuten) abgelaufen ist.
- **Betriebsmodus (Standby):** Hier legen Sie die Einstellungen des Betriebsmodus fest.
  - **Eco.:** Durch Auswahl von „Eco.“ sparen Sie noch mehr Strom < 0,5 W.
  - **Aktiv:** Wählen Sie zur Rückkehr in den normalen Bereitschaftsmodus (LAN ein, WLAN aus) „Aktiv“.
  - **Full Power Active:** Wählen Sie zur Rückkehr in den normalen Bereitschaftsmodus (LAN ein, WLAN ein) „Full Power Active“.

### Sonstiges

- **Projektor-ID:** Über dieses Menü können Sie die ID (von 0 bis 99) einstellen. Die ID erlaubt Ihnen, per RS232-Befehl einen individuellen Projektor zu steuern.
- **Testbild:** Wählen Sie bei der Testbild-Option zwischen Raster (Grün), Raster (Magenta), Raster (Weiß) und Weiß oder deaktivieren Sie diese Funktion (Kein).
- **Projection Mode:** Wählen Sie die bevorzugte Projektionsart zwischen Front, Rück, Front Decke und



# PROJEKTOR VERWENDEN

Rück Decke.

- **HDMI EDID:** Wählen Sie den HDMI-EDID-Typ: 2.0 oder 1.4.  
**Hinweis:** Falls die Farbe ungewöhnlich angezeigt wird, passen Sie bitte die EDID-Einstellungen an.
- **HDMI/VGA/USB Disk:** Definieren Sie, wie das System reagiert, wenn eine der Eingangsquellen (HDMI/VGA/USB-Flash-Laufwerk) mit dem Projektor verbunden wird.
  - **Hinweis:** Wählen Sie zur Anzeige der Bestätigungsmeldung bei Eingangswechsel, wenn eine Eingangsquelle erkannt wird, „Hinweis“.
  - **Automatischer Quellenwechsel:** Wählen Sie zum automatischen Wechseln zur aktuell erkannten Eingangsquelle „Automatischer Quellenwechsel“.
  - **Kein:** Wählen Sie zum manuellen Wechseln des Eingangsquelle „Kein“.
- **Große Höhe:** Wenn „Ein“ ausgewählt ist, drehen die Lüfter schneller. Diese Funktion ist besonders beim Einsatz in großen Höhen in denen die Luft recht dünn ist sinnvoll.
- **12V Trigger:** Nutzen Sie diese Funktion zum Aktivieren oder Deaktivieren des Auslösers.

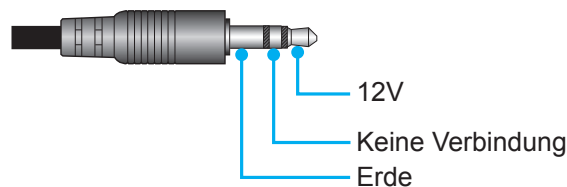

- **Ein:** Mit „Ein“ aktivieren Sie den Auslöser.
- **Aus:** Mit „Aus“ deaktivieren Sie den Auslöser.

## Menü Infos

Zur Anzeige der Projektorinformationen wie nachstehend aufgelistet:

- Regulatory
- Seriennummer
- Quelle
- Auflösung
- Anzeigemodus
- Modus Helligkeit
- Betriebsmodus (Standby)
- Lampenstd.
- Filter Betriebsstunden
- Projektor-ID
- Farbtiefe
- Farbformat
- FW Version

## Menü Einstellungen zurücksetzen

Setzt alle Einstellungen auf die werkseitigen Standardeinstellungen zurück.

# PROJEKTOR VERWENDEN

## Lautstärke anpassen

Wählen Sie zum Anpassen der Audiolautstärke **Lautstärke**. Rufen Sie dann mit **Enter** an der Fernbedienung oder **↵** am Bedienfeld das Menü **Lautstärke** auf.

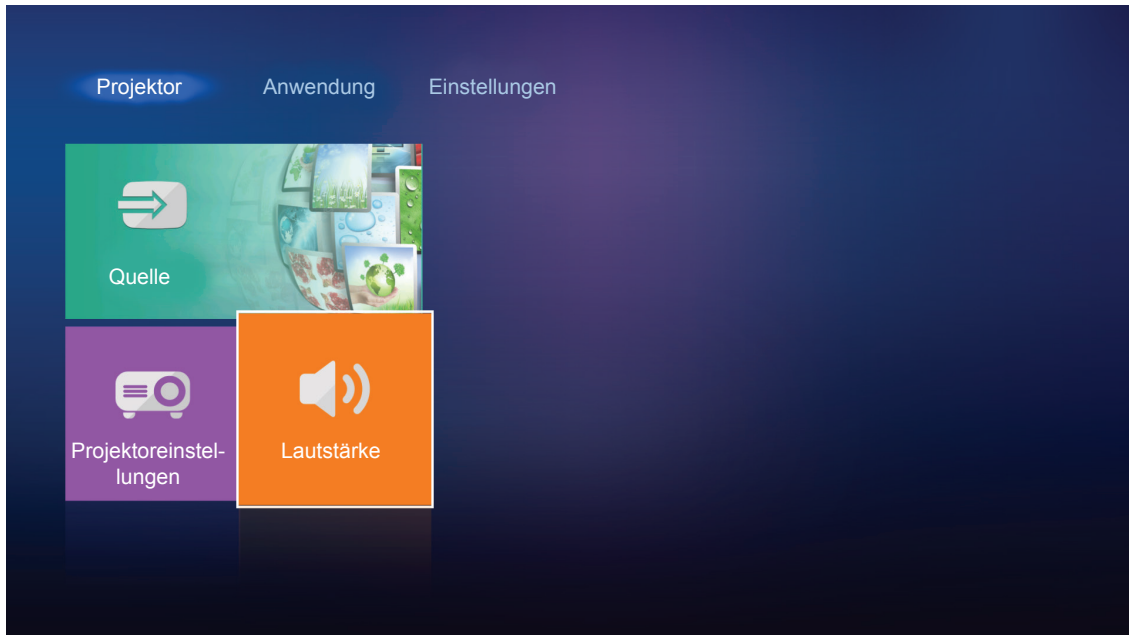

Passen Sie mit **◀▶** die gewünschte Lautstärke an.

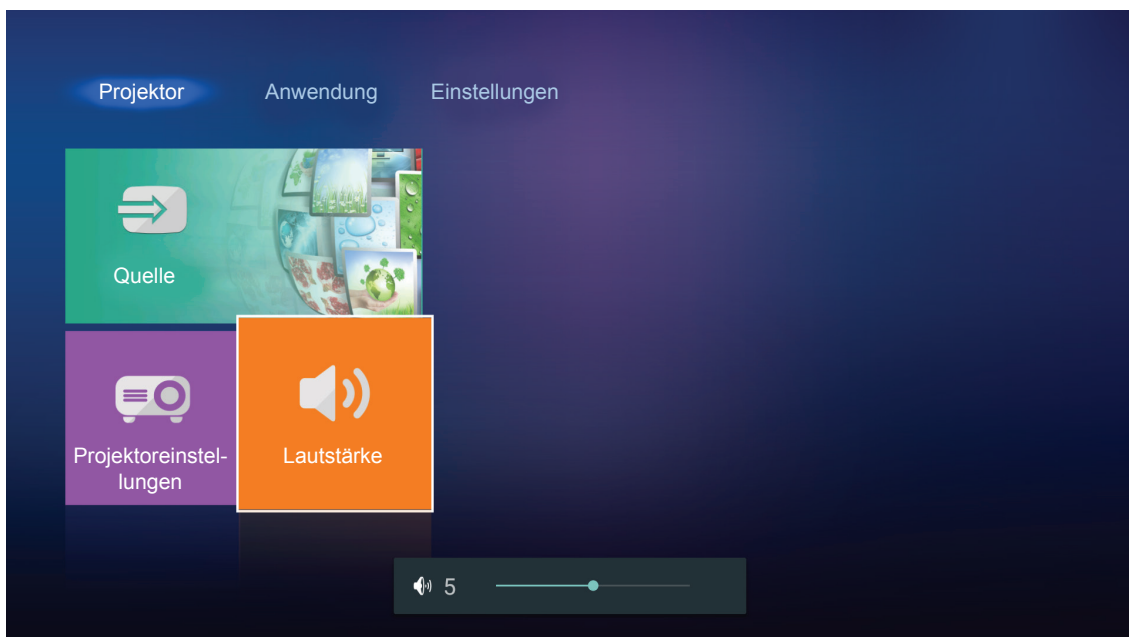

**Hinweis:** Sie können die Lautstärke zum Aktivieren der Stummschaltung auf 0 einstellen.

# PROJEKTOR VERWENDEN

## Anwendungseinstellungen

Am **Anwendung**-Startbildschirm können Sie Multimedia-Dateien ansehen, den Projektor in der Geräte-Cloud registrieren und kabellos Mediendateien streamen. Wechseln Sie zum **Anwendung**-Startbildschirm, indem Sie eine der Hauptkategorien bestimmen und mit ◀▶ die Option **Anwendung** wählen.

## Multimedia-Dateien wiedergeben

Wählen Sie zum Durchsuchen der auf dem USB-Flash-Laufwerk gespeicherten Multimedia-Dateien **Media Player**.

**Hinweis:** USB-Format wird nur bei FAT und FAT32 unterstützt.

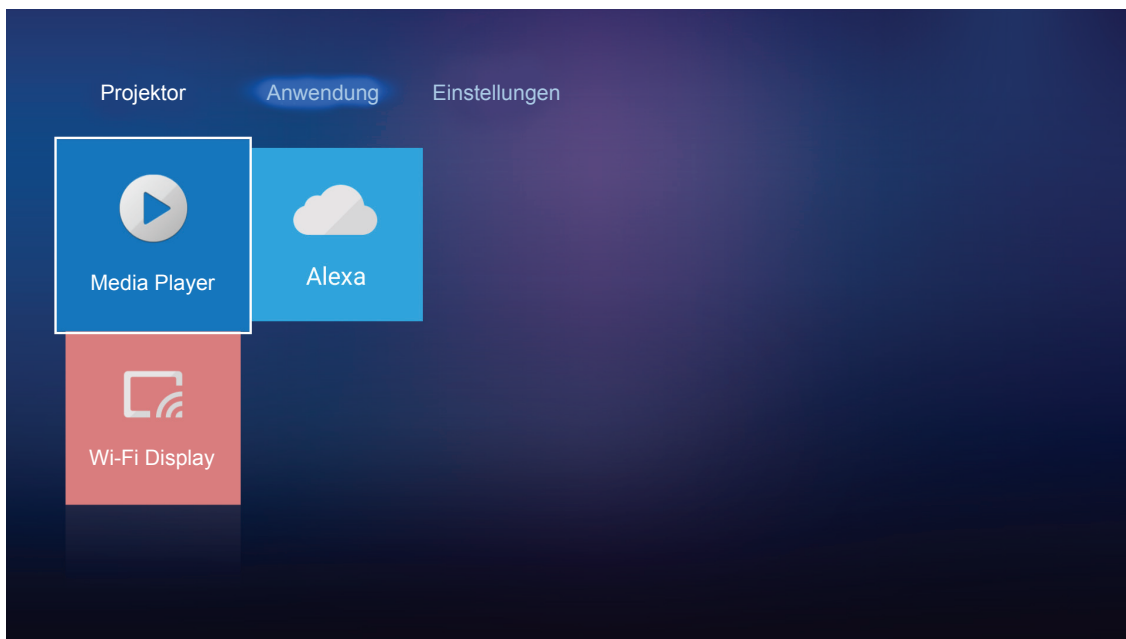

## Unterstütztes Multimedia-Format

### Foto

Bildtyp (Endung)	Subtyp	Maximale Pixel
Jpeg / Jpg	Baseline	8000 x 8000
	Progressive	6000 x 4000
PNG	Non-Interlace	6000 x 4000
	Interlace	6000 x 4000
BMP		6000 x 4000

### Audio

Musiktyp (Endung)	Abtaste (kHz)	Bitrate (kb/s)
MP3	16~48	8~320
WMA	8~48	128~320
ADPCM-WAV	8~48	32~384
PCM-WAV	8~48	64~1536
AAC	8~48	8~48

# PROJEKTOR VERWENDEN

## Video

Dateiformat	Videoformat	Maximale Auflösung beim Dekodieren	Maximale Bitrate (b/s)	Profil
MPG, MPEG	MPEG1/2	1920 x 1080, 60 Hz	40M b/s	MP bei HP
MOV, MP4, MKV	H.264	4096 x 2176, 30 Hz	135M b/s	MP/HP bei Level 5.1
AVI, MOV, MP4	MPEG4	1920 x 1080, 60 Hz	40M b/s	SP/ASP bei Level 5.1
AVI, MP4, MOV, MKV	MJPEG	1920 x 1080, 30 Hz	10M b/s	Baseline
WMV, ASF	VC-1	1920 x 1080, 60 Hz	40M b/s	SP/MP/AP
3GP, MP4, AVI, MOV	H.263	1920 x 1080, 60 Hz	40M b/s	
MP4, MOV, MKV	HEVC/H.265	4096 x 2176, 60 Hz	100M b/s	Main/Main-10-Profil, High Tier bei Level 5.1
MKV	VP8	1920 x 1080, 60 Hz	20M b/s	
	VP9	4096 x 2176, 60 Hz	100M b/s	Profil 0,2
MP4, MOV, TS, TRP, TP	AVS	1920 x 1080, 60 Hz	40M b/s	Jizhun-Profil bei Level 6.0

## Dokument

Dokumentformat	Unterstützte Version und Format	Seiten-/ Zeilenbeschränkung	Größenbeschränkung
PDF	PDF 1.0 – 1.7 und höher	Bis 1500 Seiten (eine Datei)	Bis 100 MB
Word	Kingsoft-Writer-Dokument (*.wps)	Da der WPS-Projektor die MS/Word-Dateien nicht komplett auf einmal lädt, gibt es keine auffällige Beschränkung bezüglich der Seiten- und Zeilenanzahl von Dateien.	Bis 150 MB
	Kingsoft-Writer-Vorlage (*.wpt)		
	Dokument von Microsoft Word 97/2000/XP/2003 (*.doc)		
	Vorlage von Microsoft Word 97/2000/XP/2003 (*.dot)		
	RTF-Dateien (*.rtf)		
	Textdateien (*.txt, *.log, *.lrc, *.c, *.cpp, *.h, *.asm, *.s, *.java, *.asp, *.prg, *.bat, *.bas, *.cmd)		
	Webseitendateien (*.html, *.htm)		
	Einzelne Webseitendateien (*.mht, *.mhtml)		
	Dokument von Microsoft Word 2007/2010 (*.docx)		
	Vorlage von Microsoft Word 2007/2010 (*.dotx)		
	Makrofähiges Dokument von Microsoft Word 2007/2010 (*.docm)		
	Makrofähige Vorlage von Microsoft Word 2007/2010 (*.dotm)		
	XML-Dateien (*.xml)		
	OpenDocument-Text (*.odt)		
Dokument von Works 6 – 9 (*.wtf)			
Works 6.0 und 7.0 (*.wps)			

# PROJEKTOR VERWENDEN

Dokumentformat	Unterstützte Version und Format	Seiten-/ Zeilenbeschränkung	Größenbeschränkung
Excel	Kingsoft-Tabellenkalkulationsdateien (*.et)	Zeilenbeschränkung: bis 65.535 Spaltenbeschränkung: bis 256 Blätter: bis 200	Bis 30 MB
	Kingsoft-Tabellenkalkulationsvorlage (*.ett)		
	Arbeitsmappe von Microsoft Excel 97/2000/ XP/2003 (*.xls)		
	Vorlage von Microsoft Excel 97/2000/ XP/2003 (*.xlt)		
	Textdateien (*.csv)		
	Webseiten (*.htm, *.html)		
	XML-Dateien (*.xml)		
	Dateien von Microsoft Excel 2007/2010 (*.xlsx, *.xlsm)		
	Vorlage von Microsoft Excel 2007/2010 (*.xltx)		
	Binäre Arbeitsmappe von Microsoft Excel 2007/2010 (*.xlsb)		
PowerPoint	Kingsoft-Präsentationsdateien (*.dps)	Bis 1500 Seiten (eine Datei)	Bis 30 MB
	Kingsoft-Präsentationsvorlagen (*.dpt)		
	Präsentationen von Microsoft PowerPoint 97/2000/XP/2003 (*.ppt, *.pps)		
	Präsentationsvorlagen von Microsoft PowerPoint 97/2000/XP/2003 (*.pot)		
	Präsentationen von Microsoft PowerPoint 2007/2010 (*.pptx, *.ppsx)		
Präsentationsvorlage von Microsoft PowerPoint 2007/2010 (*.potx)			

## Hinweis:

- Dekodierung kann bei großen Dateien mit komplexen Inhalten eine Weile dauern.
- In Dateien eingebettete Objekte können nicht aktiviert oder angezeigt werden.
- Bei Microsoft Word
  - Erweiterte Einstellungen, wie Zeichen-Plug-in oder Tabellenhintergrundeinstellungen, werden nicht unterstützt.
  - Inhalte außerhalb der definierten Grenzen in Microsoft Word werden nicht angezeigt.
  - Fettschrift wird in vereinfachtem Chinesisch nicht unterstützt.
- Bei Microsoft PowerPoint
  - Diaeffekte werden nicht unterstützt.
  - Kennwortgeschützte Blätter werden nicht geschützt.
- Bei Microsoft Excel
  - Arbeitsblätter werden einzeln und der Reihe nach angezeigt, wenn die Arbeitsmappe mehrere Arbeitsblätter hat.
  - Seitenlayout und Nummerierung könnten während der Dekodierung geändert werden.

# PROJEKTOR VERWENDEN

## Multimedia-Modus aufrufen

1. Stecken Sie ein USB-Flash-Laufwerk in den USB-Anschluss an der Rückseite des Projektors.

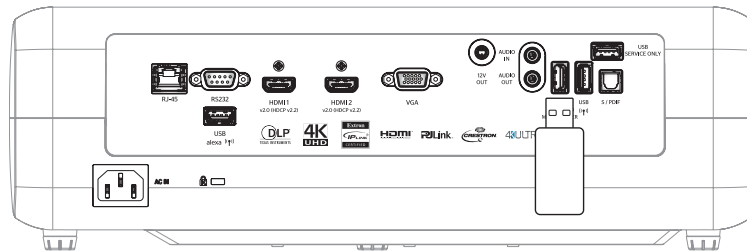

Die verfügbaren Dateien erscheinen an der Leinwand.

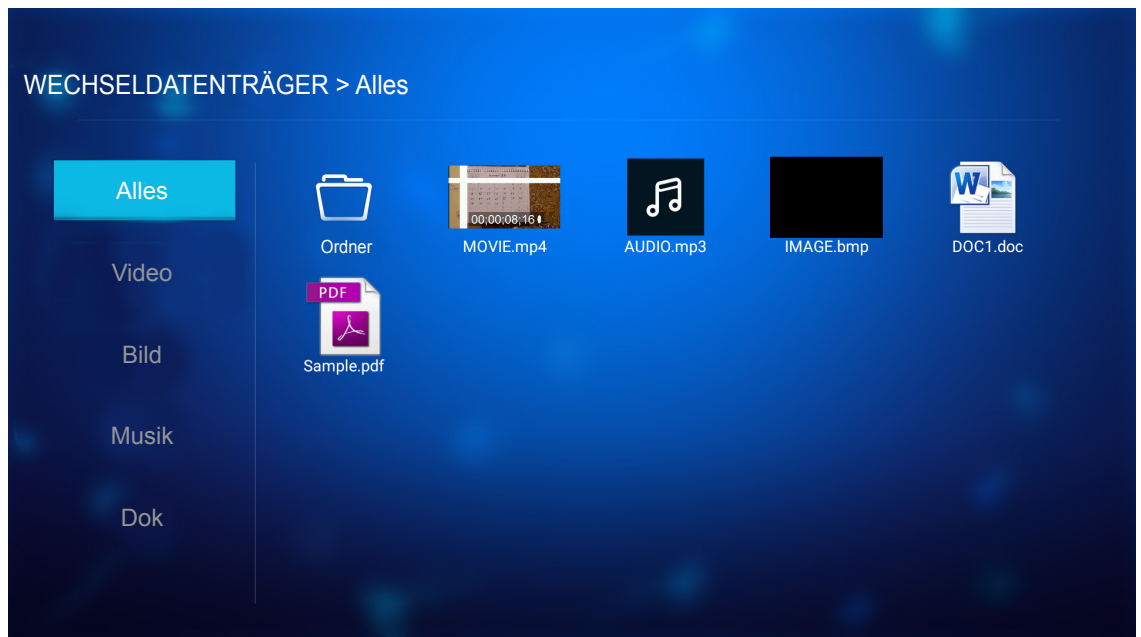

**Hinweis:** Wählen Sie zum manuellen Aufrufen des Multimedia-Modus **Anwendung > Media Player**.

2. Suchen und wählen Sie die Datei, die angezeigt werden soll.

# PROJEKTOR VERWENDEN

## Videos wiedergeben

1. Wählen Sie im linken Fenster zum Durchsuchen aller Videodateien **Video**.

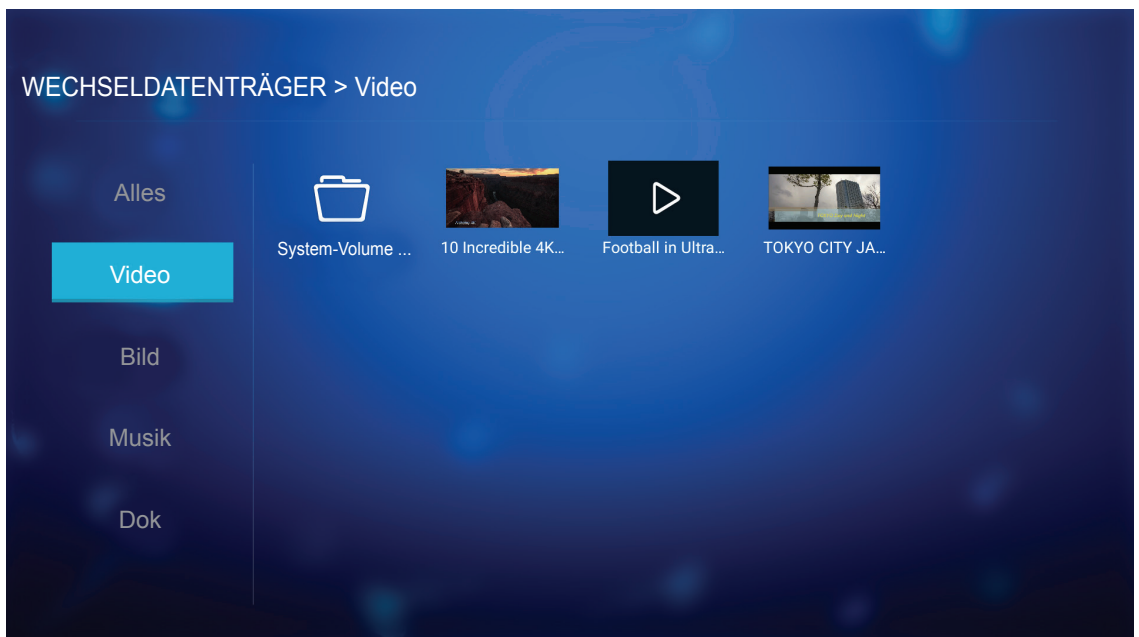

Falls mehrere Ordner vorhanden sind, drücken Sie zur Auswahl des gewünschten Ordners **▲▼◀▶**, zeigen Sie dann mit **Enter/↵** den Inhalt des Unterordners an.

2. Wählen Sie mit **▲▼◀▶** das Video, das Sie wiedergeben möchten; drücken Sie dann zum Starten der Wiedergabe **Enter/↵**.

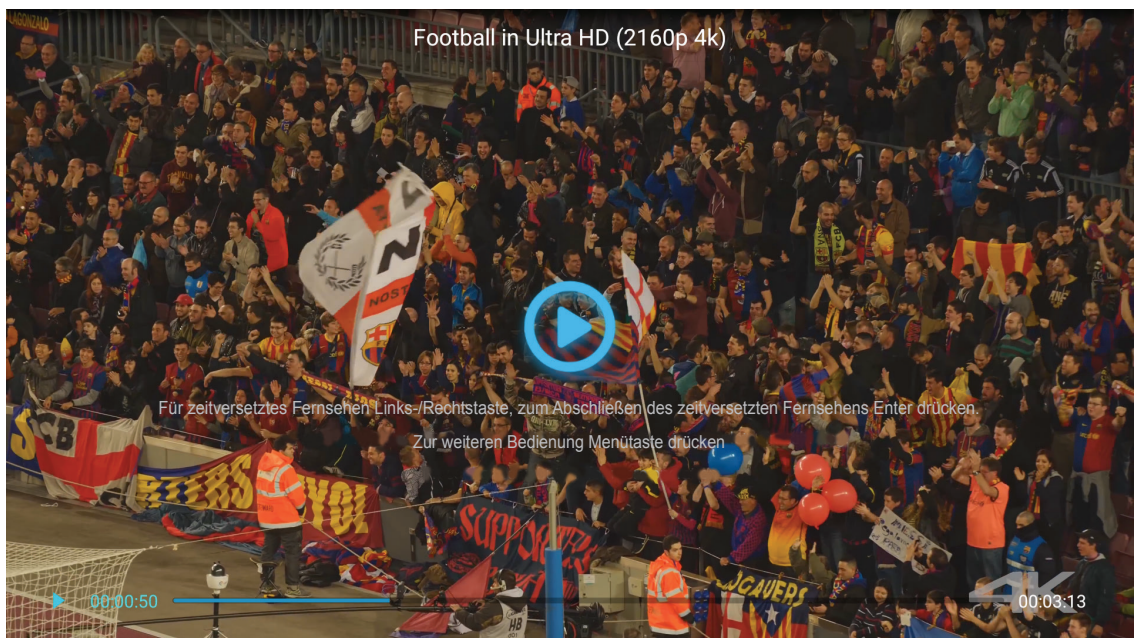

- Drücken Sie zum Anhalten der Wiedergabe **Enter/↵**. Während das Video angehalten wird:
  - Drücken Sie zum Aktivieren des Videorücklaufs oder -schnellvorlaufs **◀▶**.
  - Drücken Sie zum Fortfahren **Enter/↵**.
- Mit **↶** können Sie die Wiedergabe jederzeit beenden.

# PROJEKTOR VERWENDEN

## Fotos anzeigen

1. Wählen Sie im linken Fenster zum Durchsuchen aller Bilddateien **Bild**.



Falls mehrere Ordner vorhanden sind, drücken Sie zur Auswahl des gewünschten Ordners ▲▼◀▶, zeigen Sie dann mit **Enter**/↵ den Inhalt des Unterordners an.

2. Wählen Sie mit ▲▼◀▶ ein Foto, drücken Sie dann zur Anzeige des Fotos im Vollbildmodus **Enter**/↵.

## *Fotooptionen*

Während der Anzeige des Fotos im Vollbildmodus:

- Rufen Sie mit ◀▶ das vorherige oder nächste Foto auf.
- Greifen Sie mit **Enter**/↵ auf das Schnellmenü zu.



- Wählen Sie zum Konfigurieren der Diaschauereinstellungen **PPT-Wiedergabemodus**.
- Wählen Sie zum Drehen des Fotos um 90 Grad im Uhrzeigersinn **Bild drehen**.



# PROJEKTOR VERWENDEN

- Wählen Sie zum Vergrößern der Ansicht eines Fotos **Foto vergrößern**.
- Wählen Sie zur Anzeige des vorherigen Fotos **Vorheriges**.
- Wählen Sie zur Anzeige des nächsten Fotos **Nächstes**.

## Diaschauereinstellungen



### Zyklusmodus

Stellen Sie die Option des Diaschaumodus ein.

### Zykluseffekt

Wählen Sie den Übergangseffekt zwischen jeder Diaanzeige.

### Zeitintervall

Legen Sie die Intervallzeit zwischen jeder Diaanzeige fest.

### PPT-Wiedergabeintervall

Wählen Sie dies zum Starten der Diaschau.

#### Hinweis:

- Drücken Sie zum Anhalten der Diaschau **Enter** ↵.
- Beenden Sie die Diaschau mit **↵**.

# PROJEKTOR VERWENDEN

## Musik wiedergeben

1. Wählen Sie im linken Fenster zum Durchsuchen aller Lieder oder Audiodateien **Musik**.

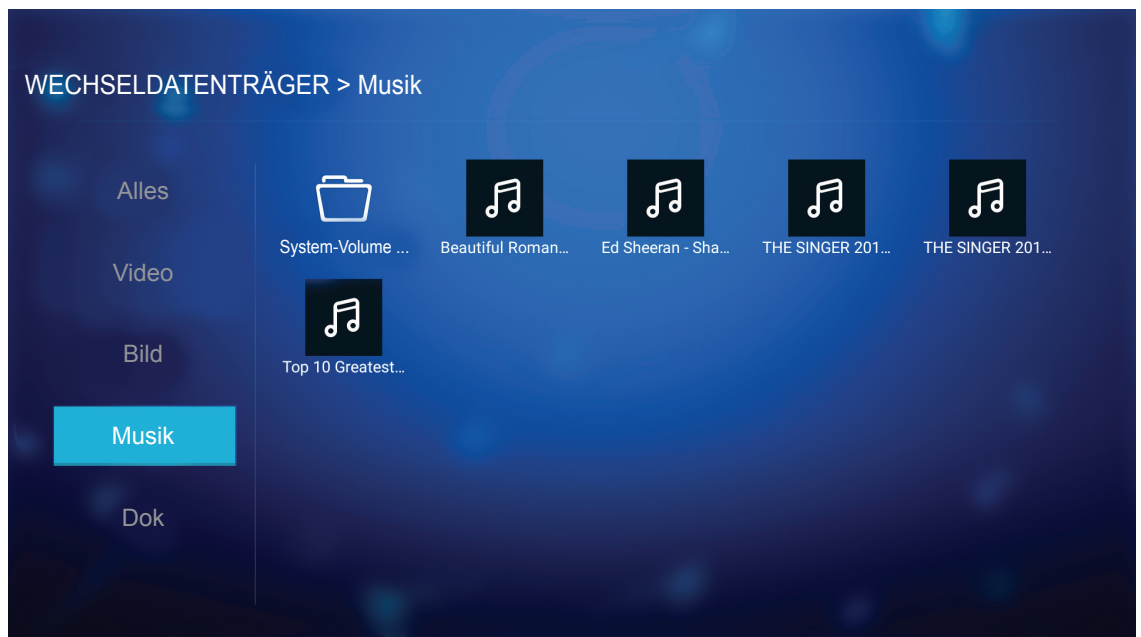

Falls mehrere Ordner vorhanden sind, drücken Sie zur Auswahl des gewünschten Ordners **▲▼◀▶**, zeigen Sie dann mit **Enter/↵** den Inhalt des Unterordners an.

2. Wählen Sie mit **▲▼◀▶** das Lied, das Sie wiedergeben möchten; drücken Sie dann zum Starten der Wiedergabe **Enter/↵**.

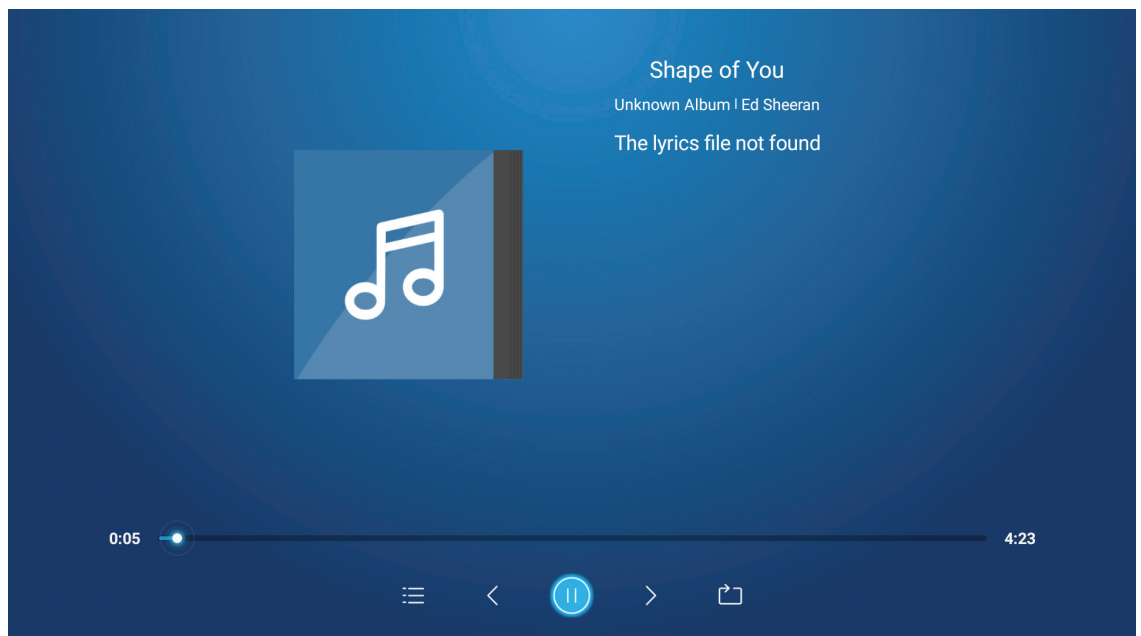

- Wählen Sie zum Anhalten der Wiedergabe **⏸** und drücken Sie **Enter/↵**. Setzen Sie sie fort, indem Sie **▶** wählen und **Enter/↵** drücken.
- Springen Sie zum vorherigen/nächsten Titel, indem Sie **◀/▶** wählen und **Enter/↵** drücken.
- Ändern Sie den Wiedergabemodus, indem Sie **🔄** wählen und zur Auswahl des gewünschten Modus wiederholt **Enter/↵** drücken.
- Wählen Sie zur Anzeige der Wiedergabeliste **☰** und drücken Sie **Enter/↵**.
- Mit **⏹** können Sie die Wiedergabe jederzeit beenden.

# PROJEKTOR VERWENDEN

## Dokument anzeigen

1. Wählen Sie im linken Fenster zum Durchsuchen aller Dokumentdateien **Dok**.



Falls mehrere Ordner vorhanden sind, drücken Sie zur Auswahl des gewünschten Ordners ▲▼◀▶, zeigen Sie dann mit **Enter/↵** den Inhalt des Unterordners an.

2. Wählen Sie mit ▲▼◀▶ das Dokument, das Sie anzeigen möchten, drücken Sie dann zum Öffnen der Datei **Enter/↵**.

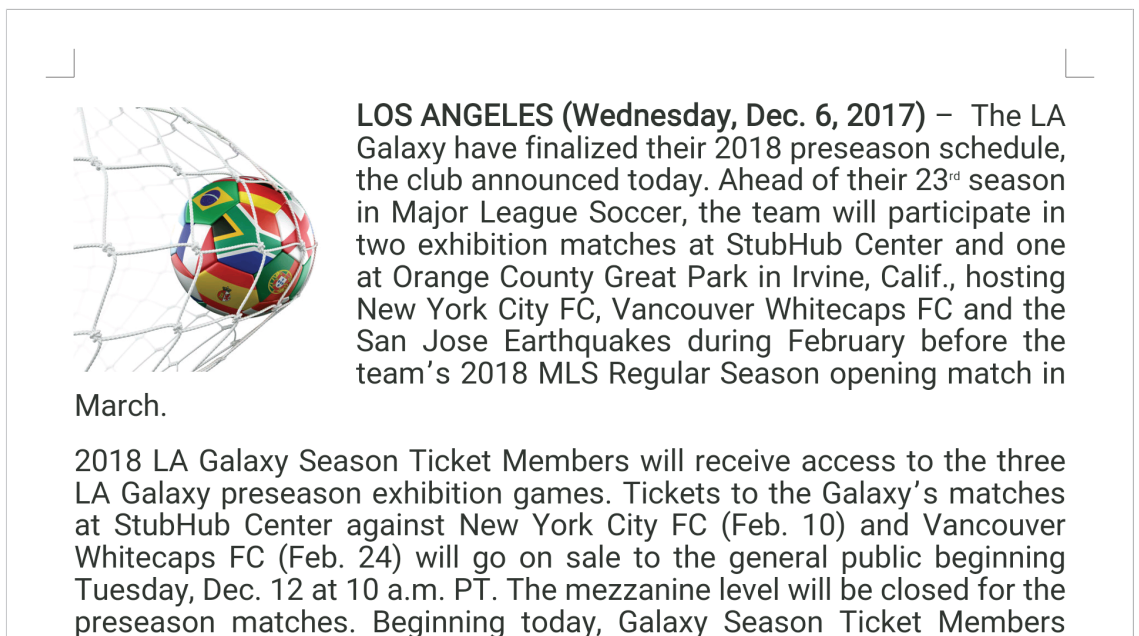

- Mit ▲▼◀▶ blättern Sie nach oben/unten bzw. navigieren auf der Seite.
- Mit ↵ können Sie das Dokument jederzeit schließen.

# PROJEKTOR VERWENDEN

**Hinweis:** Beim Öffnen einer PowerPoint-Datei erscheint das Wiedergabemodus-Menü an der Leinwand. Wählen Sie dann den gewünschten Wiedergabemodus und wählen Sie zum Durchsuchen der Datei **OK**.

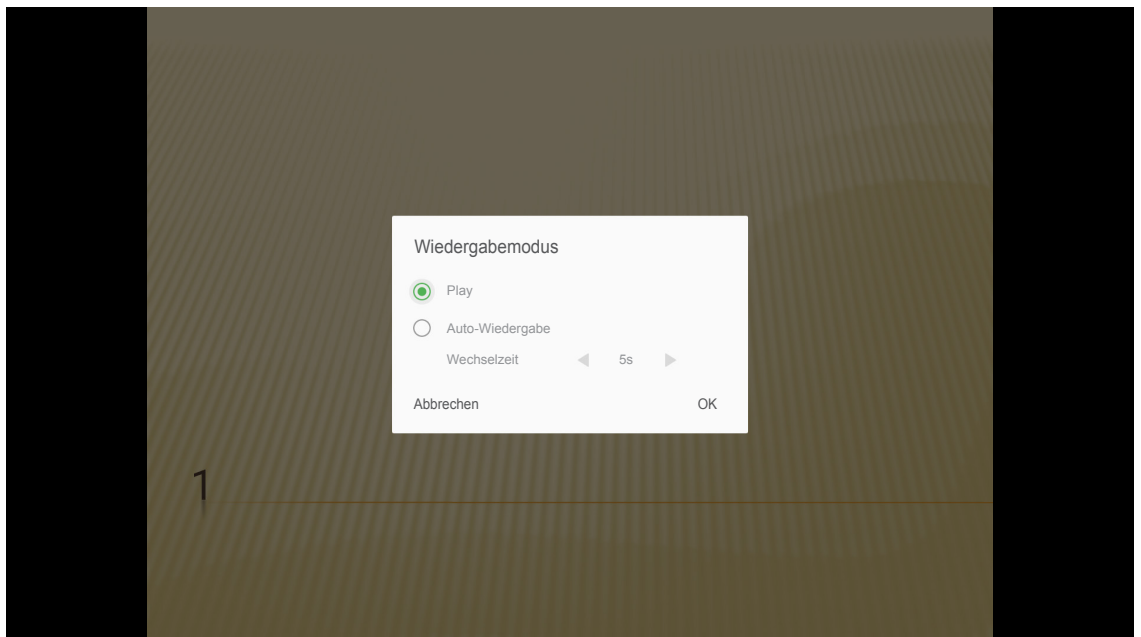

# PROJEKTOR VERWENDEN

## WLAN-Medien-Streaming

Wählen Sie zum Projizieren der Anzeige Ihres Mobilgerätes am Projektor via WLAN-Verbindung **Wi-Fi Display**. Rufen Sie dann mit **Enter** an der Fernbedienung oder **↵** am Bedienfeld den Bildschirm **EZCast** auf.

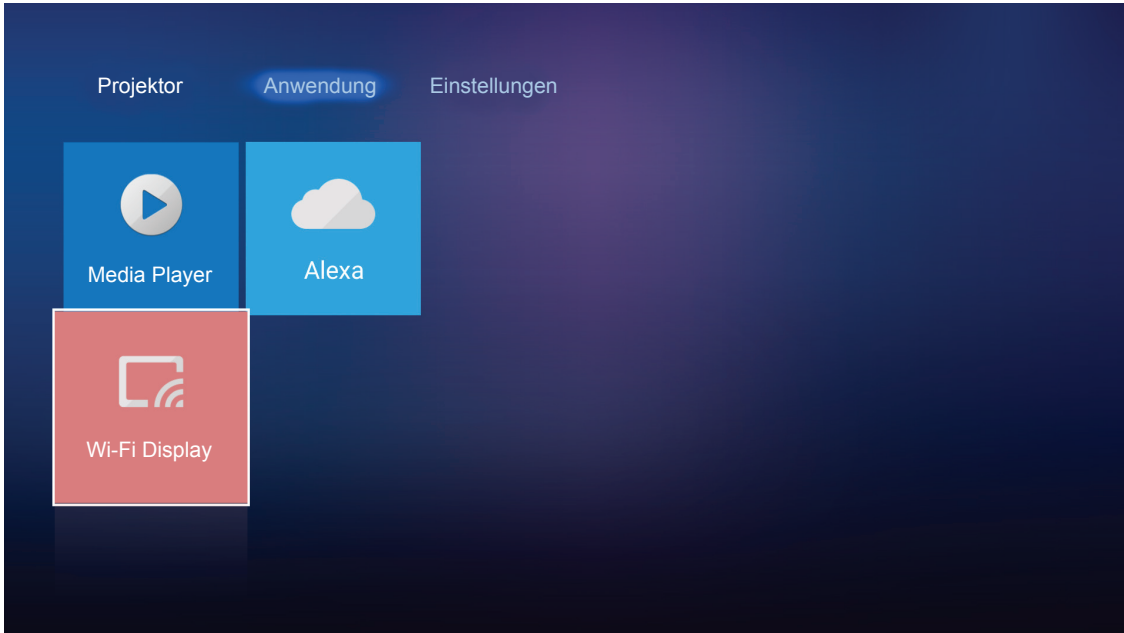

1. Wenn Sie die Funktion WLAN-Anzeige das erste Mal verwenden, laden Sie die EZCast-Anwendung auf Ihr Mobilgerät herunter und installieren Sie diese.  
**Hinweis:** Sie können den am Bildschirm angezeigten QR-Code scannen oder die Anwendung aus dem App Store oder von Google Play herunterladen.
2. Stecken Sie am Projektor den WLAN-Dongle ein und navigieren Sie zu **Einstellungen > Netzwerk > Wireless Einstellungen**. Setzen Sie dann **Wi-Fi** auf Ein.
3. Verbinden Sie den Projektor mit einem verfügbaren Netzwerk. Einzelheiten finden Sie unter Seite 48.
4. Aktivieren Sie die WLAN-Funktion an Ihrem Mobilgerät. Stellen Sie dann eine Verbindung zu dem Netzwerk her, mit dem auch der Projektor verbunden ist.  
**Wichtig!**
  - *Projektor und Mobilgerät müssen mit demselben WLAN-Netzwerk verbunden sein.*
  - *Stellen Sie während der WLAN-Anzeige sicher, dass Sie Zugang zum Internet haben.*

# PROJEKTOR VERWENDEN

**Hinweis:** Die Verbindungsmethode kann je nach Dongle-Typ variieren. Einzelheiten entnehmen Sie bitte der zugehörigen Dokumentation.

5. Starten Sie die Anwendung „EZCast“ und stellen Sie eine Verbindung zu Ihrem Dongle her.
6. Sobald die Verbindung steht, wird die Anzeige des Mobilgerätes an der Leinwand projiziert.

## Allgemeine Einstellungen

Am **Einstellungen**-Startbildschirm können Sie die Bildschirmsprache festlegen und Netzwerkeinstellungen konfigurieren. Wechseln Sie zum **Einstellungen**-Startbildschirm, indem Sie eine der Hauptkategorien bestimmen und mit ◀▶ die Option **Einstellungen** wählen.

## Bildschirmsprache ändern

Wählen Sie zur Festlegung der Anzeigesprache **Sprache**. Rufen Sie dann mit **Enter** an der Fernbedienung oder ◀ am Bedienfeld das Menü **Sprache** auf.

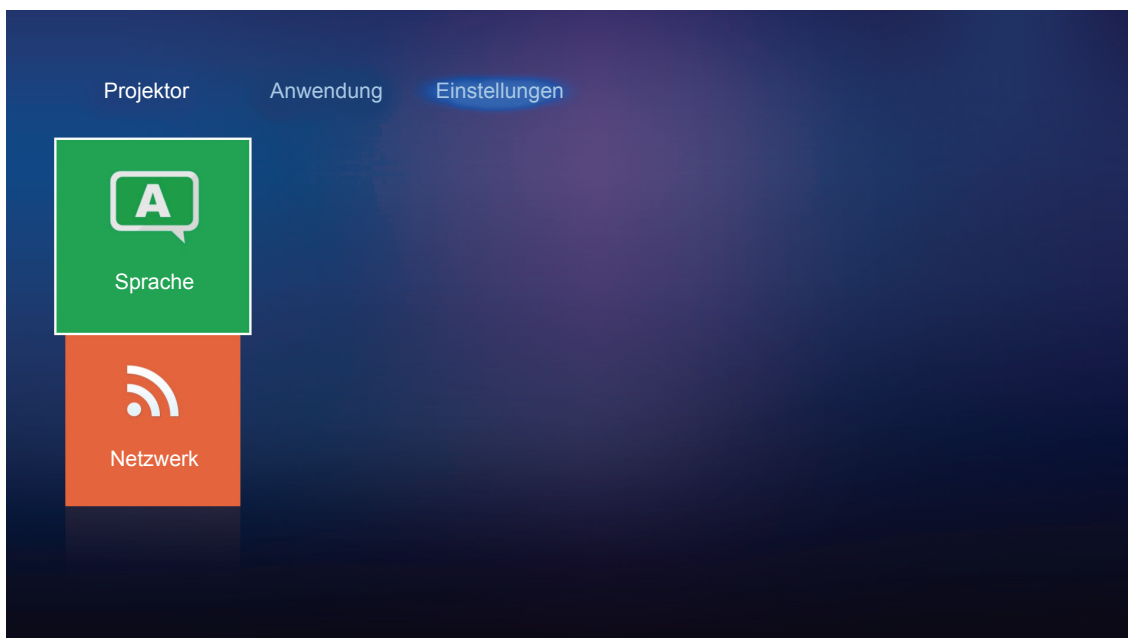

Die verfügbaren Sprachen erscheinen am Bildschirm. Wählen Sie die gewünschte Sprache und drücken Sie zum Bestätigen der Auswahl **Enter**/◀.

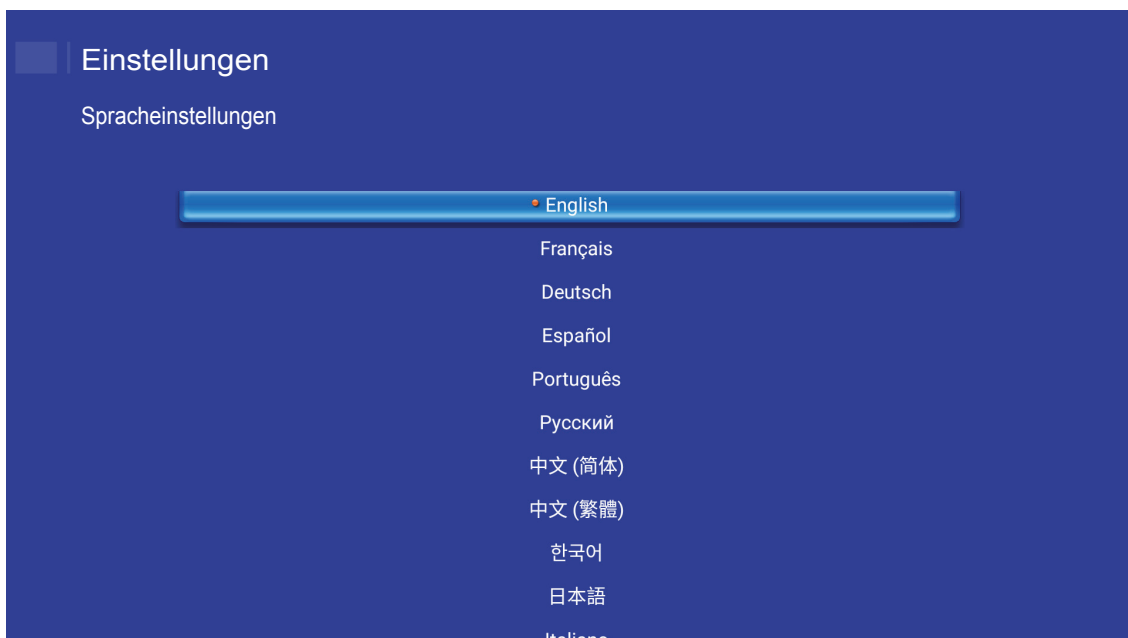

# PROJEKTOR VERWENDEN

## Netzwerkeinstellungen konfigurieren

Wählen Sie zum Konfigurieren der Netzwerkeinstellungen **Netzwerk**. Rufen Sie dann mit **Enter** an der Fernbedienung oder **↵** am Bedienfeld das Menü **Netzwerk** auf.

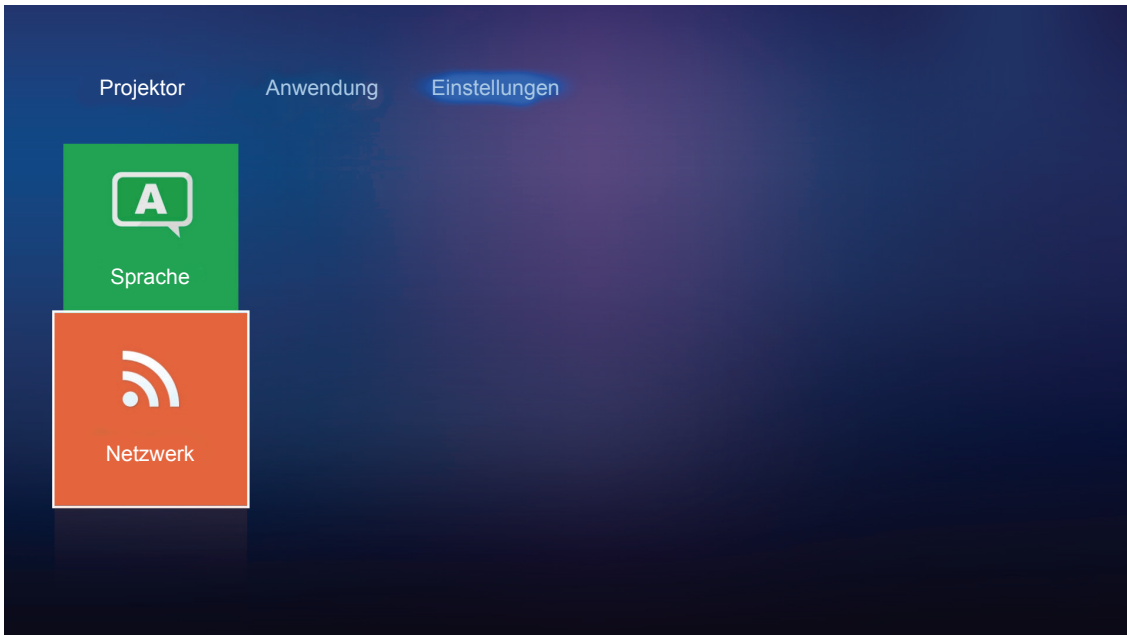

Wählen Sie **Einstellung Projektorsteuerung**. Führen Sie dann die erforderlichen Einstellungen durch.

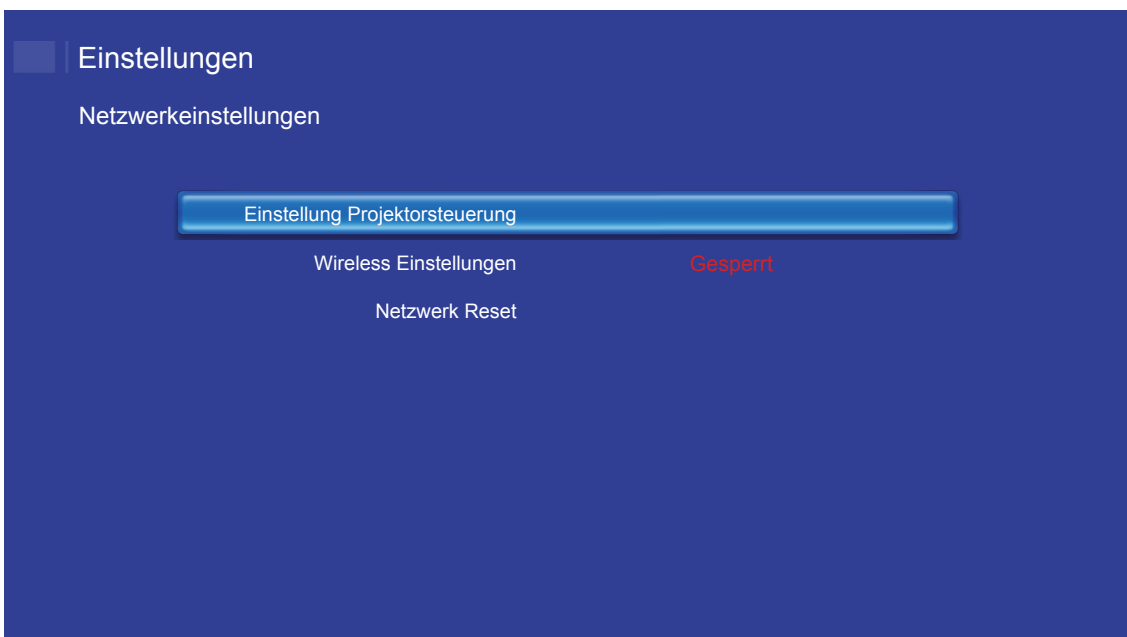

# PROJEKTOR VERWENDEN

**Hinweis:** Konfigurieren Sie die Drahtlosverbindung, indem Sie **Wireless Einstellungen** wählen und wie folgt vorgehen:

- a. Stecken Sie zunächst einen WLAN-Dongle ein, aktivieren Sie dann die WLAN-Funktion.
- b. Stellen Sie eine Verbindung zu einem verfügbaren WLAN-Netzwerk in der Liste her.  
Falls Sie eine Verbindung zu einem sicheren WLAN-Netzwerk herstellen, müssen Sie bei Aufforderung das Kennwort eingeben.

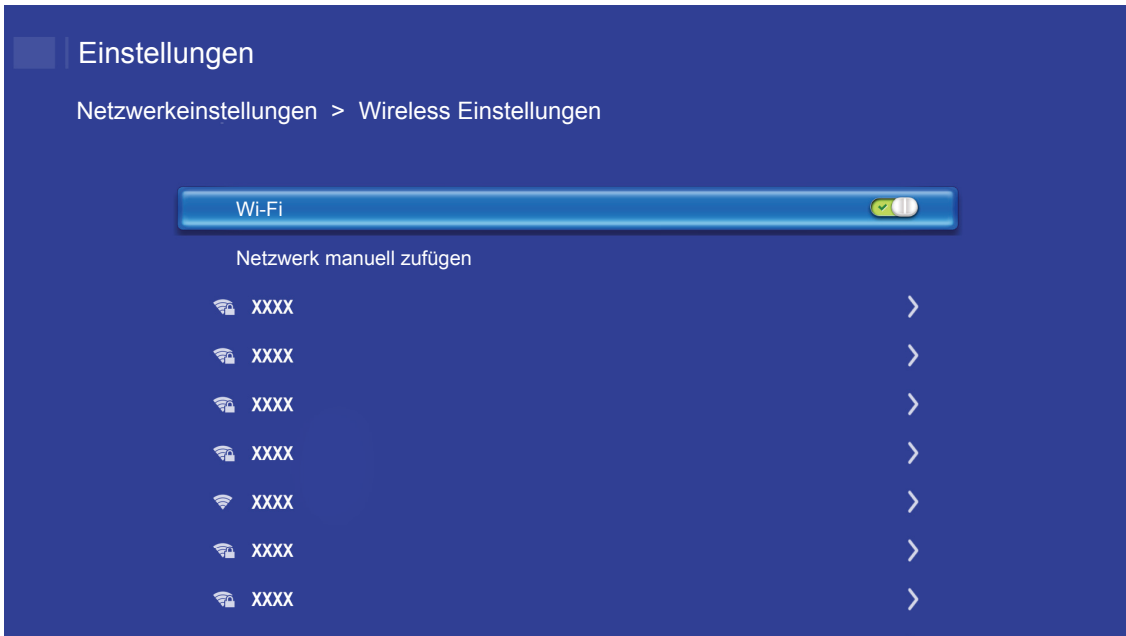



# PROJEKTOR VERWENDEN

## LAN RJ45-Funktion

Für einen einfachen Betrieb bietet der Projektor verschiedene Netzwerk- und Fernverwaltungsfunktionen.

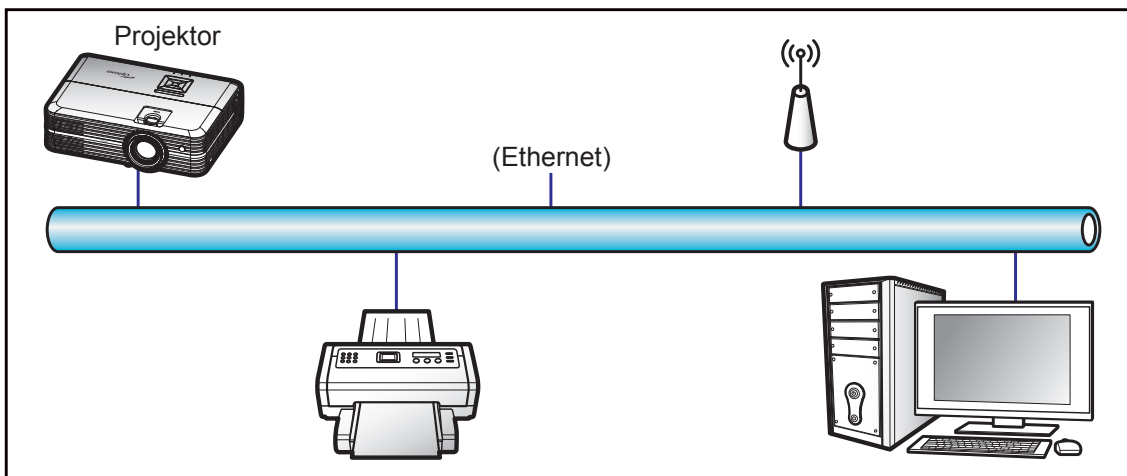

## Kabel-LAN-Anschlussfunktionen

Dieser Projektor kann über einen PC (Notebook) oder ein anderes externes Gerät per LAN/RJ45-Port gesteuert werden und ist mit Crestron / Extron / AMX (Geräteerkennung) / PJLink kompatibel.

- Crestron ist eine eingetragene Marke der Crestron Electronics, Inc. in den Vereinigten Staaten.
- Extron ist eine eingetragene Marke der Extron Electronics, Inc. in den Vereinigten Staaten.
- AMX ist eine eingetragene Marke von AMX LLC in den Vereinigten Staaten.
- PJLink hat die Eintragung einer Marke und eines Logos in Japan, den Vereinigten Staaten von Amerika und anderen Ländern durch die JBMIA beantragt.

Der Projektor wird durch die angegebenen Befehle des Crestron Electronics-Controllers und der relevanten Software unterstützt, bspw. RoomView®.

<http://www.crestron.com/>

Dieser Projektor ist konform mit der Unterstützung von Extron-Geräten zur Bezugnahme.

<http://www.extron.com/>

Dieser Projektor wird von AMX (Geräteerkennung) unterstützt.

<http://www.amx.com/>

Dieser Projektor unterstützt alle Befehle von PJLink Klasse 1 (Version 1.00).

<http://pjlink.jbmia.or.jp/english/>

Detailliertere Informationen zu den unterschiedlichen Arten externer Geräte, die mit dem LAN- / RJ-45-Anschluss verbunden sind und den Projektor steuern können, sowie zu unterstützten Befehlen für diese externen Geräte erhalten Sie direkt beim Kundendienst.

# PROJEKTOR VERWENDEN

## Einstellung Projektorsteuerung Ethernet

Konfigurieren Sie die Netzwerkparameter.



- DHCP: Aus
- IP-Adresse: 192.168.0.100
- Subnetzmaske: 255.255.255.0
- Gateway: 192.168.0.254
- DNS: 192.168.0.51

## Netzwerkeinstellungen

Wählen Sie das Drahtlosnetzwerk, zu dem Sie zur kabellosen Steuerung des Projektors über verschiedene Protokolle, einschließlich Alexa, eine Verbindung herstellen möchten.



# PROJEKTOR VERWENDEN

## Funktionen Projektorsteuerung

Konfigurieren Sie, wie Ihr Projektor über das Netzwerk überwacht und gesteuert werden soll.

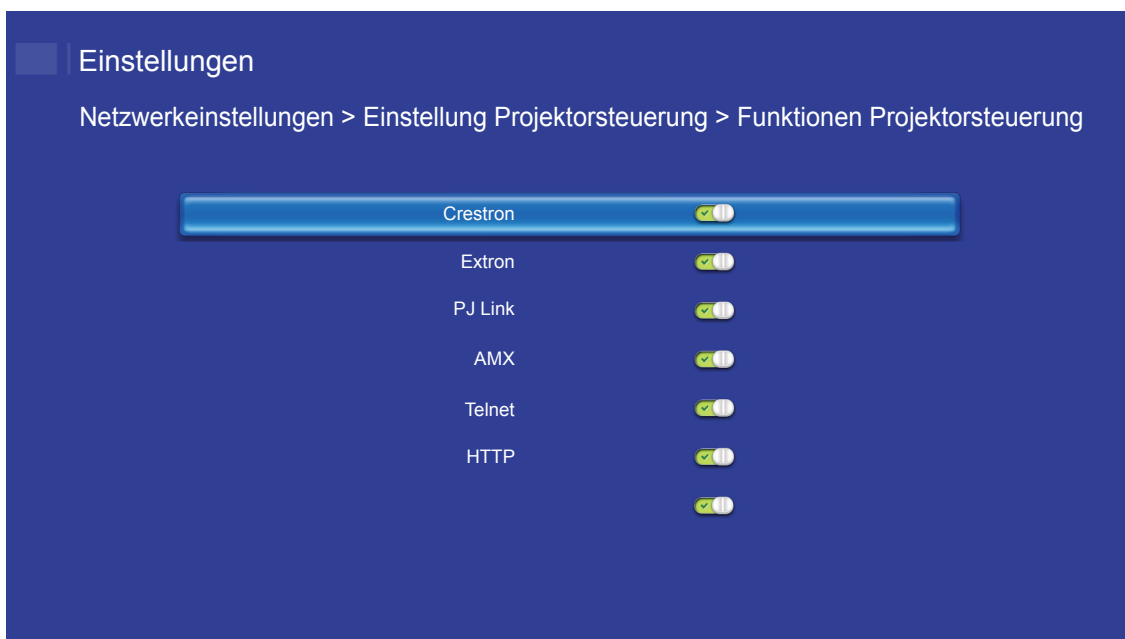

# WARTUNG

## Auswechseln der Lampe

Der Projektor erkennt automatisch die Lebensdauer der Lampe. Wenn die Lampe fast am Ende Ihrer Einsatzzeit ist, erscheint eine Warnmeldung.

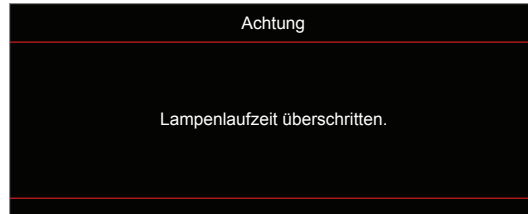

Wenn Sie diese Meldung sehen, wenden Sie sich zum Auswechseln der Lampe bitte baldmöglichst an Ihren Händler oder das nächste Kundencenter. Stellen Sie sicher, dass sich der Projektor mindestens 30 Minuten lang abgekühlt hat, bevor Sie die Lampe auswechseln.



**Achtung:** Wenn das Gerät an der Decke befestigt ist, gehen Sie beim Öffnen der Abdeckung des Lampenmoduls bitte vorsichtig vor. Es ist ratsam eine Schutzbrille beim Auswechseln der Lampe zu tragen, wenn das Gerät an der Decke befestigt ist. Achten Sie darauf, dass keine losen Teile aus dem Projektor fallen.



**Achtung:** Das Lampenfach ist heiß! Lassen Sie das Gerät abkühlen, bevor Sie die Lampe auswechseln!



**Achtung:** Achten Sie zur Vermeidung von Verletzungen darauf, dass Sie weder das Lampenmodul fallenlassen noch die Birne anfassen. Die Glühbirne kann zerbrechen und Verletzungen verursachen, wenn das Lampenmodul herunterfällt.

# WARTUNG

## Auswechseln der Lampe (Fortsetzung)

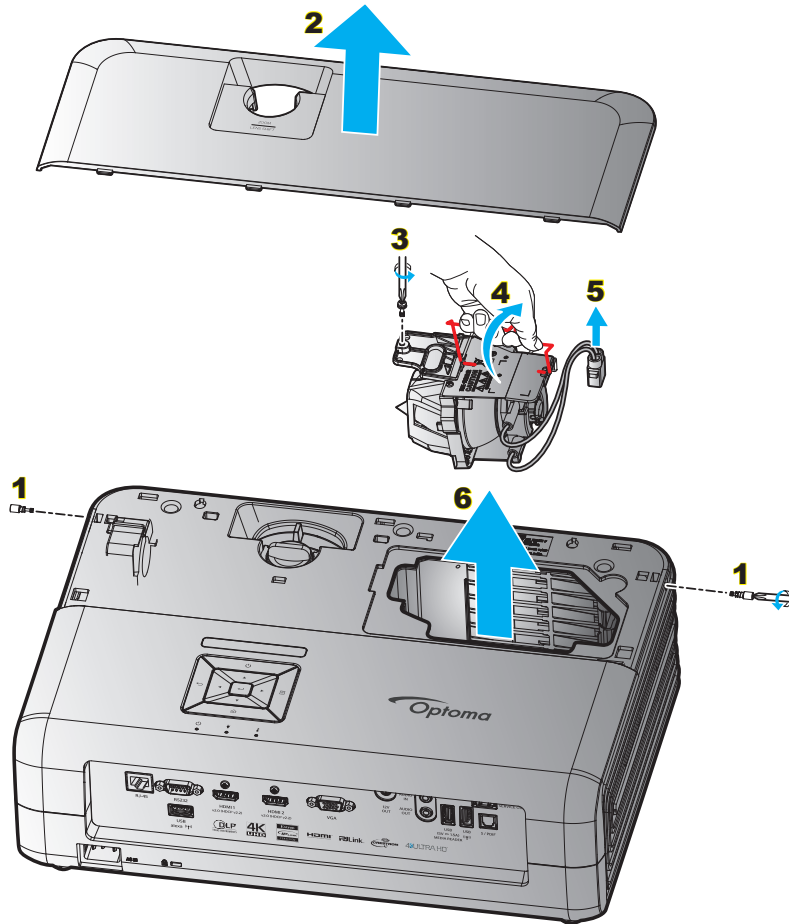

### Verfahren:

1. Schalten Sie die Stromversorgung zum Projektor aus, indem Sie die Taste „ $\text{⏻}$ “ am Bedienfeld oder an der Fernbedienung drücken.
2. Lassen Sie den Projektor mindestens 30 Minuten lang abkühlen.
3. Trennen Sie das Gerät vom Stromnetz.
4. Entfernen Sie die 2 Befestigungsschrauben der oberen Abdeckung. **1**
5. Entfernen Sie die obere Abdeckung. **2**
6. Entfernen Sie die Schraube am Lampenmodul. **3**
7. Heben Sie den Lampengriff an. **4**
8. Entfernen Sie das Lampenkabel. **5**
9. Entfernen Sie vorsichtig das Lampenmodul. **6**
10. Gehen Sie in umgekehrter Reihenfolge vor, um das neue Lampenmodul einzusetzen.
11. Schalten Sie den Projektor ein und setzen den Lampentimer zurück.
12. Lampenstd. auf Null: (i) Drücken Sie die „Menu“-Taste → (ii) Wählen Sie „Projektoreinstellungen“ → (iii) Wählen Sie „Lampeneinstellungen“ → (iv) Wählen Sie „Lampenstd. auf Null“ → (v) Wählen Sie „Ja“.

### Hinweis:

- *Der Projektor lässt sich erst einschalten, wenn die Lampenabdeckung angebracht wurde.*
- *Berühren Sie das Glas der Lampe nicht. Durch Fett, das von der Haut an die Lampe gelangt, kann die Lampe bersten. Reinigen Sie das Lampenmodul mit einem trockenen Tuch, falls Sie es versehentlich berührt haben sollten.*

# WARTUNG

## Staubfilter installieren und reinigen

### Staubfilter installieren

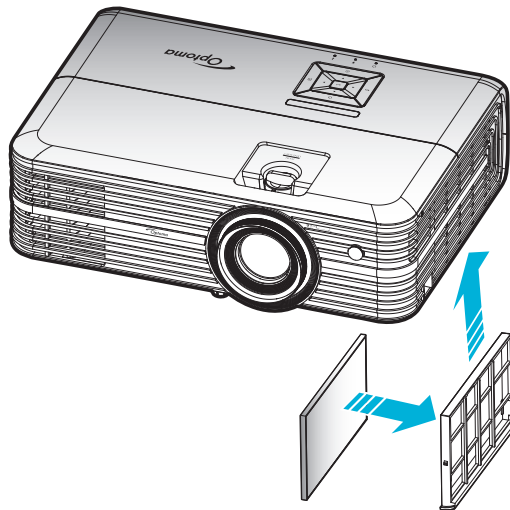

**Hinweis:** Staubfilter werden nur in ausgewählten Regionen mit übermäßigem Staub benötigt/mitgeliefert.

### Staubfilter reinigen

Sie sollten den Staubfilter einmal alle drei Monate reinigen. Reinigen Sie ihn häufiger, falls der Projektor in einer staubigen Umgebung verwendet wird.

Verfahren:

1. Schalten Sie die Stromversorgung zum Projektor aus, indem Sie die Taste „“ am Bedienfeld oder an der Fernbedienung drücken.
2. Trennen Sie das Gerät vom Stromnetz.
3. Ziehen Sie das Staubfilterfach nach unten, um es aus der Unterseite des Projektors zu entfernen. **1**
4. Entfernen Sie den Luftfilter vorsichtig. Reinigen oder ersetzen Sie dann den Staubfilter. **2**
5. Gehen Sie zum Installieren des Staubfilters in umgekehrter Reihenfolge vor.

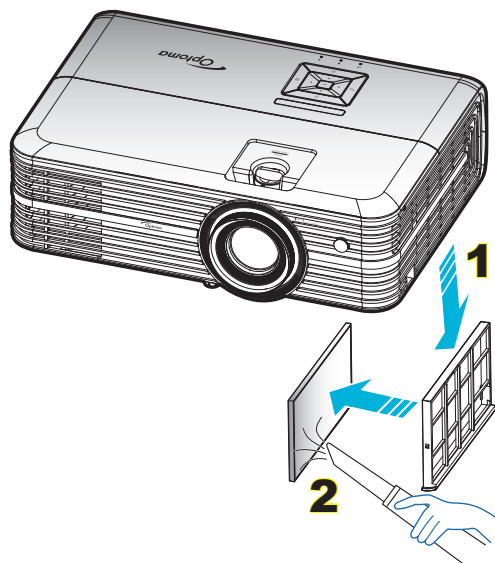

# ZUSÄTZLICHE INFORMATIONEN

## Kompatible Auflösungen

### Digital (HDMI 1.4)

Native Auflösung: 1920 x 1080 bei 60 Hz

Etabliertes Timing	Standardtiming	Beschreibertiming	Unterstützter Videomodus	Detailtiming
720 x 400 bei 70 Hz	1280 x 720 bei 60 Hz	1920 x 1080 bei 60 Hz (Standard)	720 x 480i bei 60 Hz (16:9)	1920 x 1080p bei 60 Hz
640 x 480 bei 60 Hz	1280 x 800 bei 60 Hz		720 x 480p bei 60 Hz (4:3)	
640 x 480 bei 67 Hz	1280 x 1024 bei 60 Hz		720 x 480p bei 60 Hz (16:9)	
640 x 480 bei 72 Hz	1920 x 1200 bei 60 Hz (reduziert)		720 x 576i bei 50 Hz (16:9)	
640 x 480 bei 75 Hz	1366 x 768 bei 60 Hz		720 x 576p bei 50 Hz (4:3)	
800 x 600 bei 56 Hz			720 x 576p bei 50 Hz (16:9)	
800 x 600 bei 60 Hz			1280 x 720p bei 60 Hz (16:9)	
800 x 600 bei 72 Hz			1280 x 720p bei 50 Hz (16:9)	
800 x 600 bei 75 Hz			1920 x 1080i bei 60 Hz (16:9)	
832 x 624 bei 75 Hz			1920 x 1080i bei 50 Hz (16:9)	
1024 x 768 bei 60 Hz			1920 x 1080p bei 60 Hz (16:9)	
1024 x 768 bei 70 Hz			1920 x 1080p bei 50 Hz (16:9)	
1024 x 768 bei 75 Hz			1920 x 1080p bei 24 Hz (16:9)	
1280 x 1024 bei 75 Hz			3840 x 2160 bei 24 Hz	
1152 x 870 bei 75 Hz			3840 x 2160 bei 25 Hz	
			3840 x 2160 bei 30 Hz	
			4096 x 2160 bei 24 Hz	

### Digital (HDMI 2.0)

Native Auflösung: 1920 x 1080 bei 60 Hz

B0/Hergestellt-Timing	B0/Standard-Timing	B1/Videomodus	B1/Detail-Timing
720 x 400 bei 70 Hz	1280 x 720 bei 60 Hz	720 x 480i bei 60 Hz (16:9)	1920 x 1080p bei 60 Hz
640 x 480 bei 60 Hz	1280 x 800 bei 60 Hz	720 x 480p bei 60 Hz (4:3)	
640 x 480 bei 67 Hz	1280 x 1024 bei 60 Hz	720 x 480p bei 60 Hz (16:9)	
640 x 480 bei 72 Hz	1920 x 1200 bei 60 Hz (reduziert)	720 x 576i bei 50 Hz (16:9)	
640 x 480 bei 75 Hz	1366 x 768 bei 60 Hz	720 x 576p bei 50 Hz (4:3)	
800 x 600 bei 56 Hz		720 x 576p bei 50 Hz (16:9)	
800 x 600 bei 60 Hz		1280 x 720p bei 60 Hz (16:9)	
800 x 600 bei 72 Hz		1280 x 720p bei 50 Hz (16:9)	
800 x 600 bei 75 Hz		1920 x 1080i bei 60 Hz (16:9)	
832 x 624 bei 75 Hz		1920 x 1080i bei 50 Hz (16:9)	
1024 x 768 bei 60 Hz		1920 x 1080p bei 60 Hz (16:9)	
1024 x 768 bei 70 Hz		1920 x 1080p bei 50 Hz (16:9)	
1024 x 768 bei 75 Hz		1920 x 1080p bei 24 Hz (16:9)	
1280 x 1024 bei 75 Hz		3840 x 2160 bei 24 Hz	
1152 x 870 bei 75 Hz		3840 x 2160 bei 25 Hz	
		3840 x 2160 bei 30 Hz	
		3840 x 2160 bei 50 Hz	
		3840 x 2160 bei 60 Hz	
		4096 x 2160 bei 24 Hz	
		4096 x 2160 bei 25 Hz	
		4096 x 2160 bei 30 Hz	

# ZUSÄTZLICHE INFORMATIONEN

B0/Hergestellt-Timing	B0/Standard-Timing	B1/Videomodus	B1/Detail-Timing
		4096 x 2160 bei 50 Hz	
		4096 x 2160 bei 60 Hz	

**Hinweis:** Unterstützt 1920 x 1080 bei 50 Hz.

## Analog

Native Auflösung: 1920 x 1080 bei 60 Hz

B0/Hergestellt-Timing	B0/Standard-Timing	B0/Detail-Timing	B1/Detail-Timing
720 x 400 bei 70 Hz	1280 x 720 bei 60 Hz	1920 x 1080 bei 60 Hz (Standard)	1366 x 768 bei 60 Hz
640 x 480 bei 60 Hz	1280 x 800 bei 60 Hz		
640 x 480 bei 67 Hz	1280 x 1024 bei 60 Hz		
640 x 480 bei 72 Hz	1400 x 1050 bei 60 Hz		
640 x 480 bei 75 Hz	1600 x 1200 bei 60 Hz		
800 x 600 bei 56 Hz			
800 x 600 bei 60 Hz			
800 x 600 bei 72 Hz			
800 x 600 bei 75 Hz			
832 x 624 bei 75 Hz			
1024 x 768 bei 60 Hz			
1024 x 768 bei 70 Hz			
1024 x 768 bei 75 Hz			
1280 x 1024 bei 75 Hz			
1152 x 870 bei 75 Hz			

**Hinweis:** Unterstützt 1920 x 1080 bei 50 Hz.



# ZUSÄTZLICHE INFORMATIONEN

## Bildgröße und Projektionsabstand

Diagonale (Zoll) einer 16:9-Leinwand	Projektionsfläche, B x H				Projektionsentfernung (D)				Abstand (HD)	
	(m)		(Zoll)		(m)		(Fuß)		(m)	(Fuß)
	Breite	Höhe	Breite	Höhe	Weitwinkel	Tele	Weitwinkel	Tele		
30	0,66	0,37	25,97	14,61	-	1,05	-	3,44	0,02	0,07
40	0,89	0,50	34,86	19,61	1,07	1,41	3,51	4,62	0,03	0,09
60	1,33	0,75	52,29	29,42	1,61	2,11	5,27	6,93	0,04	0,13
70	1,55	0,87	61,01	34,32	1,88	2,46	6,15	8,08	0,05	0,16
80	1,77	1,00	69,73	39,22	2,14	2,82	7,03	9,23	0,05	0,18
90	1,99	1,12	78,44	44,12	2,41	3,17	7,91	10,39	0,06	0,20
100	2,21	1,25	87,16	49,03	2,68	3,52	8,78	11,54	0,07	0,22
120	2,66	1,49	104,59	58,83	3,21	4,22	10,54	13,85	0,08	0,27
150	3,32	1,87	130,74	73,54	4,02	5,28	13,18	17,31	0,10	0,34
180	3,98	2,24	156,88	88,25	4,82	6,34	15,81	20,78	0,12	0,40
200	4,43	2,49	174,32	98,05	5,36	7,04	17,57	23,08	0,14	0,45
250	5,53	3,11	217,89	122,57	6,70	8,80	21,96	28,85	0,17	0,56
300,6	6,65	3,74	262,00	147,37	8,05	-	26,40	-	0,21	0,68

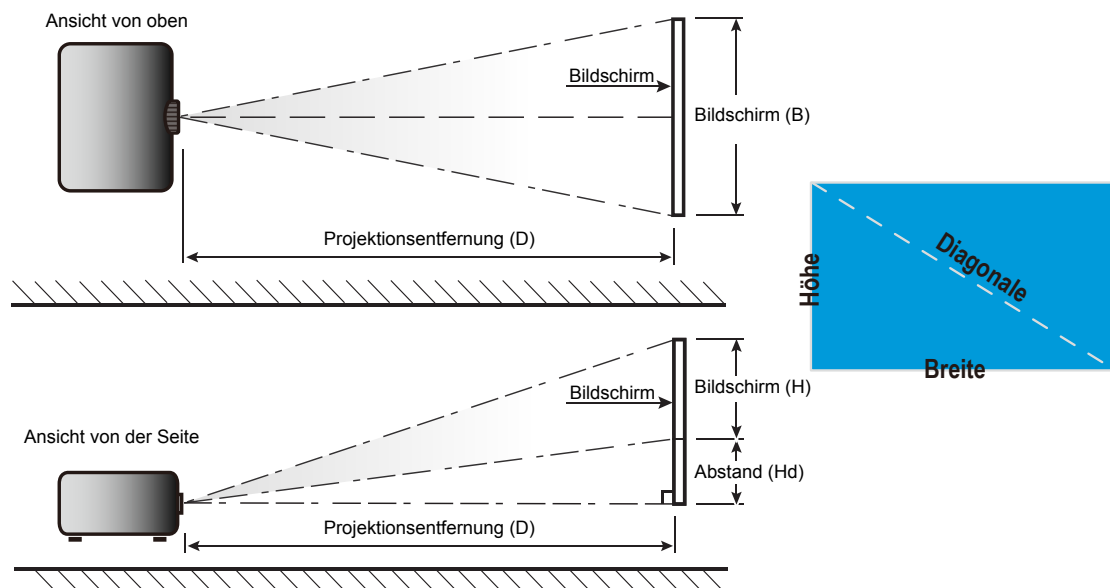

# ZUSÄTZLICHE INFORMATIONEN

## Projektorabmessungen und Deckenmontage

1. Bitte verwenden Sie bei der Installation zur Vermeidung von Schäden am Projektor unser Deckenmontageset.
2. Falls Sie ein Deckenmontageset von Dritten nutzen möchten, stellen Sie bitte sicher, dass die Schrauben zur Befestigung des Projektors mit den folgenden Spezifikationen übereinstimmen:
  - Schraubentyp: M4\*3
  - Mindestschraubenlänge: 10 mm

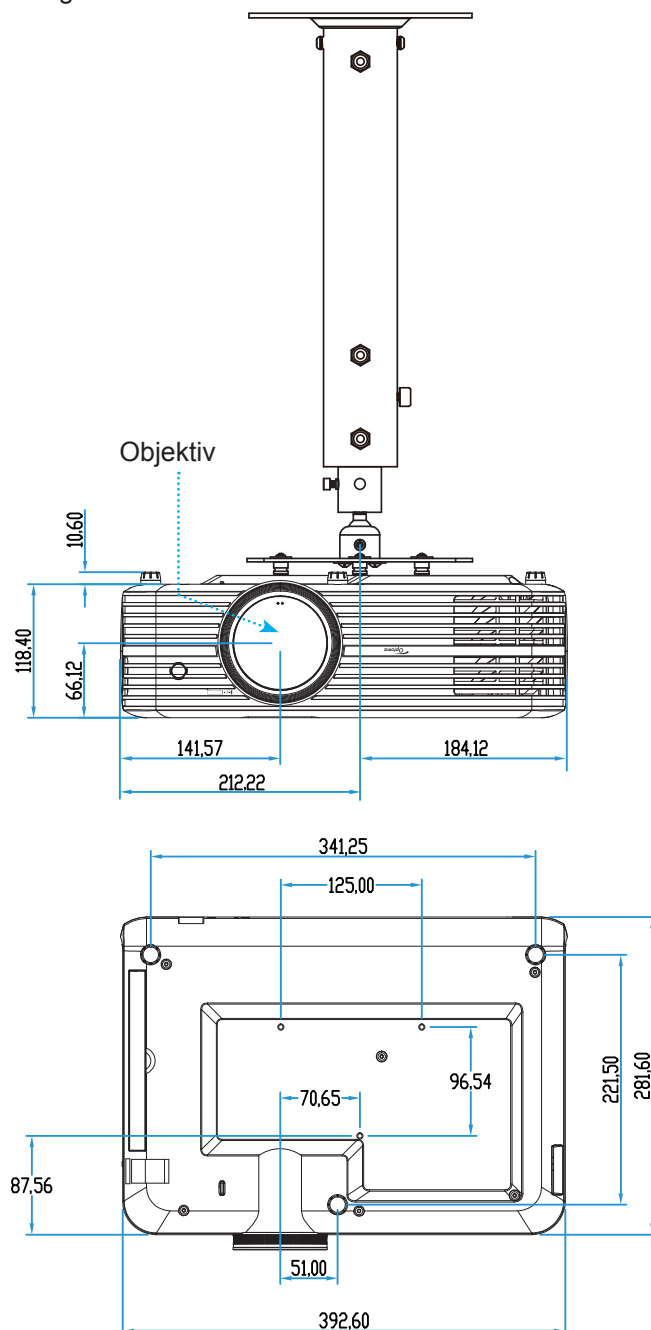

**Hinweis:** Bitte beachten Sie, dass die Garantie keine Schäden durch falsche Installation abdeckt.



Achtung:

- Wenn Sie Deckenmontagevorrichtungen von anderen Anbietern erwerben, stellen Sie bitte sicher, dass Sie die richtige Schraubengröße verwenden. Die Schraubengröße hängt von der Stärke der jeweiligen Montageplatte ab.
- Achten Sie darauf, einen Abstand von mindestens 10 cm zwischen Decke und Unterseite des Projektors einzuhalten.
- Installieren Sie den Projektor nicht in der Nähe einer Wärmequelle.

# ZUSÄTZLICHE INFORMATIONEN

## IR-Fernbedienungs-codes



Schlüssel	Tastennummer	MTX.	Format	Daten 0	Daten 1	Daten 2	Daten 3	Beschreibung	
Ein- / Austaste		K12	04	F1	32	CD	71	8E	Siehe „Projektor ein-/ausschalten“ auf Seite 18.
Quelle		K3	11	F1	32	CD	18	E7	Zur Auswahl eines Eingangssignals  drücken.
Startseite		K13	03	F1	32	CD	92	6D	Drücken Sie zum Zurückkehren zum Startbildschirm .
Menü		K8	17	F1	32	CD	0E	F1	Drücken Sie , um das Bildschirmmenü (OSD-Menü) zu öffnen. Zum Ausblenden des OSDs drücken Sie die -Taste noch einmal.
Zurück		K4	10	F1	32	CD	86	79	Drücken Sie zum Zurückkehren zur vorherigen Seite .
Auf		K7	18	F2	32	CD	11	EE	Verwenden Sie    , um Elemente auszuwählen oder Einstellungen zu ändern.
Links		K14	02	F2	32	CD	10	EF	
Rechts		K5	09	F2	32	CD	12	ED	
Ab		K2	19	F2	32	CD	14	EB	
Bestätigen	Enter	K9	16	F1	32	CD	0F	F0	Mit dieser Taste bestätigen Sie Ihre Auswahl.
Stumm		K15	01	F1	32	CD	52	AD	Drücken Sie zum Ein-/Ausschalten des integrierten Projektorlautsprechers .
Anzeigemodus		K10	15	F1	32	CD	91	6E	Drücken Sie zu Anzeige des Anzeigemodus-Menüs . Drücken Sie zum Beenden des Anzeigemodus-Menüs erneut .
Optionen		K6	08	F1	32	CD	25	DA	Drücken Sie zum Konfigurieren der Smart-TV-Einstellungen .
Lautstärke -	-	K11	12	F2	32	CD	0C	F3	Zum Verringern der Lautstärke drücken Sie .
Lautstärke +	+	K1	05	F2	32	CD	09	F6	Drücken Sie zum Erhöhen der Lautstärke .

# ZUSÄTZLICHE INFORMATIONEN

## Problemlösung

Falls Probleme mit dem Projektor auftreten, beachten Sie bitte folgende Informationen. Falls sich ein Problem nicht beseitigen lässt, wenden Sie sich bitte an Ihren Händler oder das nächstgelegene Kundencenter.

## Bildprobleme

- ❓ *Es wird kein Bild angezeigt*
  - Überprüfen Sie, ob alle Kabel und Stromverbindungen, wie im Abschnitt „Installation“ beschrieben, richtig und fest angeschlossen sind.
  - Überprüfen Sie, ob die Kontaktstifte der Anschlüsse verbogen oder abgebrochen sind.
  - Überprüfen Sie, ob die Projektionslampe richtig installiert ist. Lesen Sie hierzu den Abschnitt „Lampe auswechseln“ auf den Seiten 52 bis 53
  - Stellen Sie sicher, dass die Funktion „Stumm“ nicht aktiviert wurde.
  
- ❓ *Das Bild ist nicht fokussiert*
  - Stellen Sie die Bildschärfe über den Fokusring des Projektors ein. Bitte beachten Sie Seite 16.
  - Achten Sie darauf, dass sich die Leinwand in der richtigen Entfernung zum Projektor befindet. (Siehe Seite 57).
  
- ❓ *Das Bild ist bei einer 16:9 DVD-Wiedergabe zu langgestreckt.*
  - Wenn eine anamorph aufgezeichnete DVD oder 16:9-DVD wiedergegeben wird, zeigt der Projektor das Bild am besten im 16:9-Format an.
  - Wenn Sie einen DVD-Titel im 4:3-Format wiedergeben, ändern Sie bitte über das OSD-Menü des Projektors das Format in 4:3.
  - Bitte stellen Sie an Ihrem DVD-Player das Seitenverhältnis auf 16:9 (Breitbild) ein.
  
- ❓ *Das Bild ist zu klein oder zu groß*
  - Bedienen Sie den Zoomregler an der Oberseite des Projektors.
  - Rücken Sie den Projektor näher an die Leinwand oder weiter von der Leinwand weg.
  - Drücken Sie die Menütaste am Bedienfeld des Projektors und wählen Sie anschließend „Anzeigeeinstellungen“ --> „Seitenverhältnis“. Versuchen Sie es mit verschiedenen Einstellungen.
  
- ❓ *Das Bild hat schräge Ränder:*
  - Ändern Sie nach Möglichkeit die Position des Projektors, sodass er in der Mitte und unterhalb der Leinwand steht.
  
- ❓ *Bild ist invertiert*
  - Wählen Sie „Projektoreinstellungen“ --> „Projection Mode“ im OSD-Menü und ändern die Projektionsrichtung.
  
- ❓ *Verschwommene Doppelbilder*
  - Stellen Sie sicher, dass „Anzeigemodus“ nicht 3D ist; andernfalls könnte ein normales 2D-Bild wie ein verschwommenes Doppelbild erscheinen.

# ZUSÄTZLICHE INFORMATIONEN

## *Zwei Bilder, side-by-side-Format*

- Stellen Sie „Drei Dimensionen“ --> „3D Format“ auf „Side By Side“ ein.

## Sonstige Probleme

### *Der Projektor reagiert auf keine Steuerung*

- Schalten Sie den Projektor nach Möglichkeit aus, ziehen Sie das Netzkabel und warten Sie mindestens 20 Sekunden, bevor Sie das Netzkabel wieder anschließen.

### *Die Lampe erlischt oder macht einen Knall*

- Wenn das Ende der Lampenlebensdauer erreicht ist, erlischt die Lampe mit einem lauten Knallgeräusch. In diesem Fall lässt sich das Gerät nicht mehr einschalten, bis das Lampenmodul ausgewechselt ist. Befolgen Sie zum Auswechseln der Lampe die Anweisungen im Abschnitt „Auswechseln der Lampe“ auf Seite 52 bis 53.

## Fernbedienungsprobleme

### *Die Fernbedienung funktioniert nicht*

- Prüfen Sie den Betriebswinkel der Fernbedienung innerhalb  $\pm 15^\circ$  (horizontal) und  $\pm 10^\circ$  (vertikal) zum IR-Empfänger am Projektor.
- Achten Sie darauf, dass sich keine Hindernisse zwischen Fernbedienung und Projektor befinden. Der Abstand zum Projektor sollte maximal 7 Meter betragen.
- Achten Sie darauf, dass die Batterie richtig eingelegt ist.
- Ersetzen Sie die Batterie, falls sie erschöpft ist.

# ZUSÄTZLICHE INFORMATIONEN

## Warnanzeigen

Wenn die Warnanzeigen (siehe unten) aufleuchten oder blinken, schaltet sich der Projektor automatisch aus:

- „Lampen“-LED leuchtet rot, „Betrieb/Bereitschaft“-Anzeige blinkt rot.
- „Temperatur“-LED leuchtet rot, „Betrieb/Bereitschaft“-Anzeige blinkt rot. Dies zeigt an, dass der Projektor überhitzt ist. Unter normalen Bedingungen kann der Projektor anschließend wieder eingeschaltet werden.
- „Temperatur“-LED leuchtet rot, „Betrieb/Bereitschaft“-Anzeige blinkt rot.

Ziehen Sie das Netzkabel aus dem Projektor, warten Sie 30 Sekunden, versuchen Sie es dann erneut. Falls die Warnanzeige aufleuchtet oder blinkt, kontaktieren Sie bitte das nächstgelegene Kundencenter.

## LED-Meldungen

Nachricht	Betrieb/Bereitschaft-LED		Temperatur-LED	Lampen-LED
	(Rot)	(Blau)	(Rot)	(Rot)
Bereitschaftsmodus (Netzkabel angeschlossen)	Leuchtet			
Eingeschaltet (Aufwärmen)		Blinkt (0,5 Sek. aus / 0,5 Sek. ein)		
Eingeschaltet und die Lampe leuchtet		Leuchtet		
Ausgeschaltet (Abkühlen)		Blinkt (0,5 Sek. aus / 0,5 Sek. ein) Leuchtet wieder dauerhaft rot, wenn sich der Lüfter ausschaltet.		
Fehler (Lampe versagt)	Blinkt			Leuchtet
Fehler (Lüfterfehler)	Blinkt		Blinkt	
Fehler (überhitzt)	Blinkt		Leuchtet	
Bereitschaftsmodus (Einbrennmodus)		Blinkt		
Einbrennen (Aufwärmen)		Blinkt		
Einbrennen (Abkühlen)		Blinkt		
Einbrennen (Lampe leuchtet)		Blinkt (3 Sek. ein / 1 Sek. aus)		
Einbrennen (Lampe aus)		Blinkt (1 Sek. ein / 3 Sek. aus)		

# ZUSÄTZLICHE INFORMATIONEN

- Ausgeschaltet:



- Warnung Temperatur:

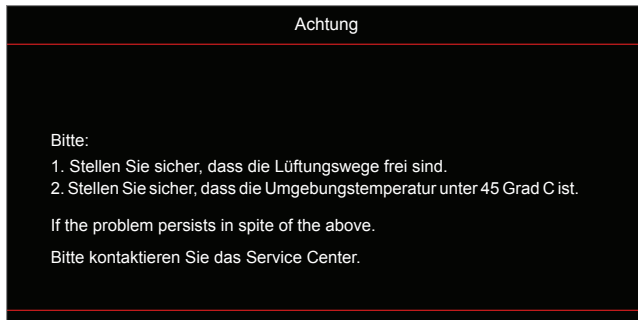

- Warnung Lampe:

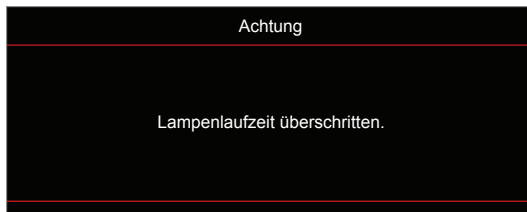

- Lüfter versagt:



- Abschaltwarnung:

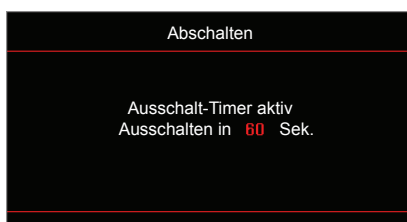

# ZUSÄTZLICHE INFORMATIONEN

## Technische Daten

Optisch	Beschreibung
Maximale Auflösung	- Grafik bis 2160p bei 60 Hz - Maximale Auflösung: HDMI1 (2.0): 2160p bei 60 Hz HDMI2 (2.0): 2160p bei 60 Hz
Native Auflösung	(ohne Aktuator) 1920 x 1080
Objektiv	Manueller Zoom und manueller Fokus
Bildgröße (diagonal)	34,1 bis 302,4 Zoll, optimiert bei einer Breite von 82 Zoll (2,2 m)
Projektionsentfernung	1,2 bis 8,1 m, optimiert bei 1,61 m

Elektrisch	Beschreibung
Eingänge	- HDMI V2.0 x2 - VGA-Eingang - Audioeingang, 3,5 mm - USB-A x 2 (1 für Service, 1 für Alexa) - USB3.0 (für 5 V bei 1,5 A oder USB/WLAN-Dongle) - USB2.0 - RS232C-Stecker (9-poliger D-Sub) - RJ-45 (unterstützt Websteuerung)
Ausgänge	- Audioausgang, 3,5 mm - SPDIF-Ausgang - 12-V-Auslöser (3,5-mm-Klinke)
Farbwiedergabe	1073,4 Millionen Farben
Abtastrate	Horizontale Abtastrate: 15,375 – 91,146 kHz Vertikale Abtastrate: 24 – 85 Hz (120 Hz bei 3D-Projektor)
Eingebaute Lautsprecher	2 x 5-W-Lautsprecher
Stromversorgungsanforderungen	100 – 240 V Wechselspannung ± 10 %, 50/60 Hz
Eingangsstrom	3,8 – 1 A

Mechanisch	Beschreibung
Installationsausrichtung	Front, Hinten, Decke Front, Hinten oben
Abmessungen (B x T x H)	- 392,6 x 281,6 x 118,4 mm (ohne FüÙe) - 392,6 x 281,6 x 129 mm (mit FüÙen)
Gewicht	6,5 ± 0,5 kg
Umgebungsbedingungen	Betrieb bei 5 – 40 °C, 10 bis 85 % Feuchtigkeit (nicht kondensierend)

**Hinweis:** Alle technischen Daten können ohne Ankündigung geändert werden.



# ZUSÄTZLICHE INFORMATIONEN

## Alexa einrichten



Zum Einrichten und Verknüpfen Ihres Alexa-Projektors bitte den QR-Code scannen oder die URL besuchen: <https://www.optoma.com/support/download>



# ZUSÄTZLICHE INFORMATIONEN

## Optoma-Niederlassungen weltweit

Bitte wenden Sie sich für Service und Kundendienst an Ihre örtliche Niederlassung.

### USA

3178 Laurelview Ct.  
Fremont, CA 94538, USA  
www.optomausa.com

 888-289-6786  
 510-897-8601  
 [services@optoma.com](mailto:services@optoma.com)



### Japan

東京都足立区綾瀬3-25-18  
株式会社オーエス  
コンタクトセンター: 0120-380-495

 [info@os-worldwide.com](mailto:info@os-worldwide.com)  
[www.os-worldwide.com](http://www.os-worldwide.com)



### Kanada

3178 Laurelview Ct.  
Fremont, CA 94538, USA  
www.optomausa.com

 888-289-6786  
 510-897-8601  
 [services@optoma.com](mailto:services@optoma.com)



### Taiwan

12F., No.213, Sec. 3, Beixin Rd.,  
Xindian Dist., New Taipei City 231,  
Taiwan, R.O.C.  
www.optoma.com.tw

 +886-2-8911-8600  
 +886-2-8911-6550  
 [services@optoma.com.tw](mailto:services@optoma.com.tw)  
[asia.optoma.com](http://asia.optoma.com)



### Südamerika

3178 Laurelview Ct.  
Fremont, CA 94538, USA  
www.optomausa.com

 888-289-6786  
 510-897-8601  
 [services@optoma.com](mailto:services@optoma.com)

### Hongkong

Unit A, 27/F Dragon Centre,  
79 Wing Hong Street,  
Cheung Sha Wan,  
Kowloon, Hong Kong

 +852-2396-8968  
 +852-2370-1222  
[www.optoma.com.hk](http://www.optoma.com.hk)



### Europa

Unit 1, Network 41, Bourne End Mills,  
Hemel Hempstead, Herts,  
HP1 2UJ, United Kingdom  
www.optoma.eu  
Service-Tel.: +44 (0)1923 691865

 +44 (0) 1923 691 800  
 +44 (0) 1923 691 888  
 [service@tsc-europe.com](mailto:service@tsc-europe.com)



### China

5F, No. 1205, Kaixuan Rd.,  
Changning District  
Shanghai, 200052, China

 +86-21-62947376  
 +86-21-62947375  
[www.optoma.com.cn](http://www.optoma.com.cn)



### Benelux BV

Randstad 22-123  
1316 BW Almere  
The Netherlands  
www.optoma.nl

 +31 (0) 36 820 0252  
 +31 (0) 36 548 9052



### Frankreich

Bâtiment E  
81-83 avenue Edouard Vaillant  
92100 Boulogne Billancourt, France

 +33 1 41 46 12 20  
 +33 1 41 46 94 35  
 [savoptoma@optoma.fr](mailto:savoptoma@optoma.fr)



### Spain

C/ José Hierro,36 Of. 1C  
28522 Rivas VaciaMadrid,  
Spain

 +34 91 499 06 06  
 +34 91 670 08 32



### Deutschland

Wiesenstrasse 21 W  
D40549 Düsseldorf,  
Germany

 +49 (0) 211 506 6670  
 +49 (0) 211 506 66799  
 [info@optoma.de](mailto:info@optoma.de)

### Skandinavien



Lerpeveien 25  
3040 Drammen  
Norway

 +47 32 98 89 90  
 +47 32 98 89 99  
 [info@optoma.no](mailto:info@optoma.no)

PO.BOX 9515  
3038 Drammen  
Norway

### Korea

WOOMI TECH.CO.,LTD.  
4F, Minu Bldg.33-14, Kangnam-Ku,  
Seoul,135-815, KOREA  
korea.optoma.com

 +82+2+34430004  
 +82+2+34430005



P/N:36.7CM08G001-A