

Proyector DLP®

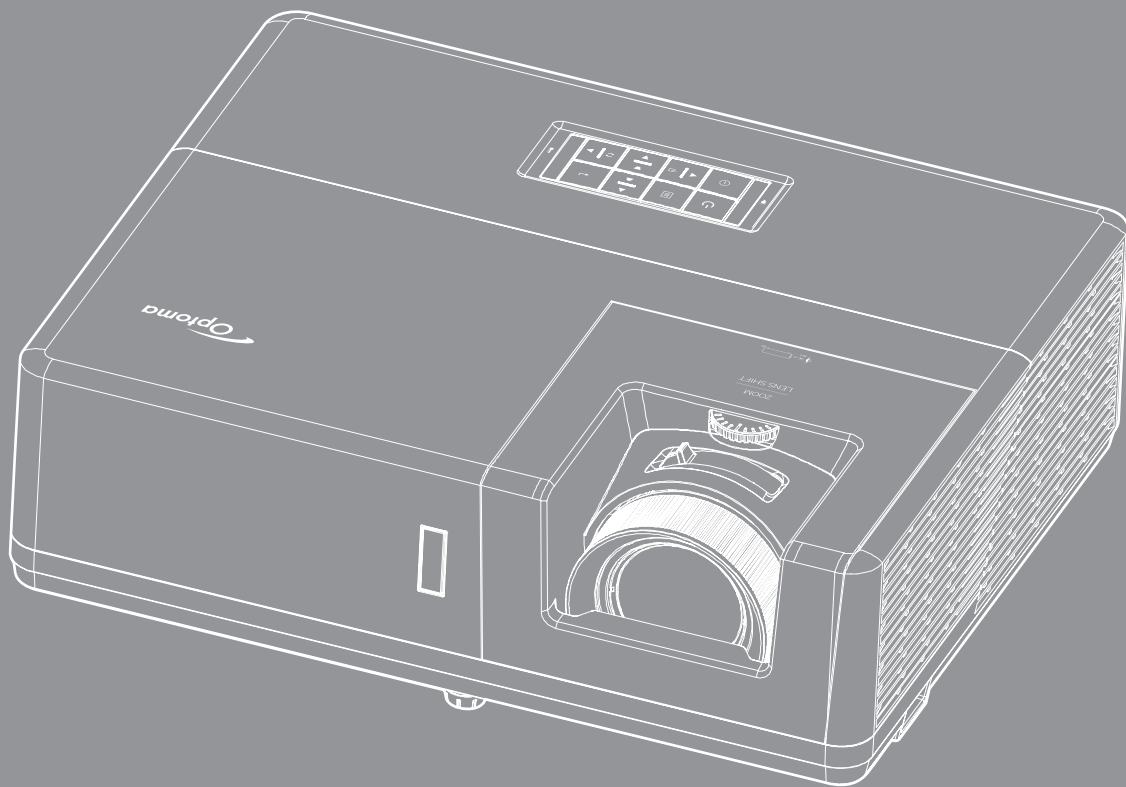

ÍNDICE

SEGURIDAD	4
<i>Instrucciones de seguridad importantes.....</i>	<i>4</i>
<i>Limpiar la lente</i>	<i>5</i>
<i>Información sobre seguridad de la radiación láser.....</i>	<i>6</i>
<i>Derechos de autor.....</i>	<i>6</i>
<i>Renuncia de responsabilidad</i>	<i>6</i>
<i>Reconocimiento de marcas registradas</i>	<i>7</i>
<i>FCC</i>	<i>7</i>
<i>Declaración de conformidad para los países de la UE.....</i>	<i>8</i>
<i>WEEE.....</i>	<i>8</i>
INTRODUCCIÓN	9
<i>Descripción del paquete.....</i>	<i>9</i>
<i>Accesorios estándar.....</i>	<i>9</i>
<i>Accesorios opcionales.....</i>	<i>9</i>
<i>Información general del producto</i>	<i>10</i>
<i>Conexiones.....</i>	<i>11</i>
<i>Panel de control.....</i>	<i>12</i>
<i>Mando a distancia</i>	<i>13</i>
CONFIGURACIÓN E INSTALACIÓN.....	14
<i>Instalar el proyector.....</i>	<i>14</i>
<i>Conectar fuentes al proyector</i>	<i>16</i>
<i>Ajustar de la imagen proyectada.....</i>	<i>18</i>
<i>Configuración del mando a distancia</i>	<i>19</i>
USO DEL PROYECTOR.....	21
<i>Encender y apagar el proyector</i>	<i>21</i>
<i>Seleccionar una fuente de entrada.....</i>	<i>22</i>
<i>Navegación por el menú y funciones</i>	<i>23</i>
<i>Árbol de menús en pantalla (OSD).....</i>	<i>24</i>
<i>Menú Ajustes de imagen: Pantalla</i>	<i>33</i>
<i>Menú Pantalla 3D.....</i>	<i>36</i>
<i>Menú de relación de aspecto de visualización.....</i>	<i>37</i>
<i>Menú de máscara de borde de visualización</i>	<i>40</i>
<i>Menú de zoom de visualización</i>	<i>40</i>
<i>Menú de desplazamiento de la imagen de visualización</i>	<i>40</i>
<i>Menú de corrección geométrica de pantalla.....</i>	<i>40</i>
<i>Menú de silencio de audio.....</i>	<i>41</i>
<i>Menú de volumen de audio</i>	<i>41</i>
<i>Menú de entrada de audio.....</i>	<i>41</i>
<i>Audio audio / menú de función de entrada de micrófono.....</i>	<i>41</i>
<i>Menú de configuración de proyección.....</i>	<i>42</i>

<i>Menú de configuración de tipo de pantalla</i>	42
<i>Menú de configuración de energía</i>	42
<i>Menú Configuración Seguridad</i>	43
<i>Menú de configuración de enlace HDMI</i>	43
<i>Menú de configuración del patrón de prueba</i>	43
<i>Menú Configuración: Ajustes remotos</i>	44
<i>Menú de configuración de ID del proyector</i>	44
<i>Configurar el menú del activador de 12 V</i>	44
<i>Menú de instalación HDBaseT Control</i>	44
<i>Menú de opciones de configuración</i>	45
<i>Configurar el menú de restablecimiento OSD</i>	46
<i>Menú Red LAN</i>	46
<i>Menú de control de la Red</i>	47
<i>Menú Configuración - Red - Configuración de control</i>	48
<i>Menú Información</i>	53



MANTENIMIENTO..... 54

<i>Instalar y limpiar el filtro para el polvo</i>	54
---	----

INFORMACIÓN ADICIONAL 55

<i>Resoluciones compatibles</i>	55
<i>Tamaño de imagen y distancia de proyección</i>	58
<i>Dimensiones del proyector e instalación en el techo</i>	60
<i>Códigos del mando a distancia IR</i>	61
<i>Resolución de problemas</i>	63
<i>Indicador de advertencia</i>	65
<i>Especificaciones</i>	66
<i>Oficinas globales de Optoma</i>	67

SEGURIDAD

	El símbolo de rayo dentro de un triángulo equilátero pretende alertar al usuario de la existencia de "voltaje peligroso" no aislado en el interior del producto, cuya magnitud puede ser lo suficientemente grande como para constituir un riesgo de descarga eléctrica para las personas.
	El símbolo de exclamación dentro de un triángulo equilátero pretende alertar al usuario de la existencia de importantes instrucciones de funcionamiento y mantenimiento (servicio técnico) en la documentación que acompaña al aparato.

Siga todas las advertencias, precauciones y procedimientos de mantenimiento recomendados en esta guía del usuario.

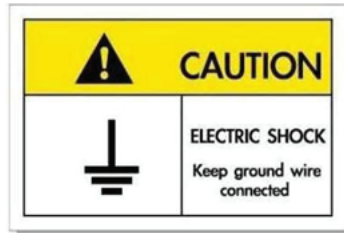

Para prevenir descargas eléctricas, la unidad y sus periféricos deben de estar conectados correctamente a tierra.

Instrucciones de seguridad importantes

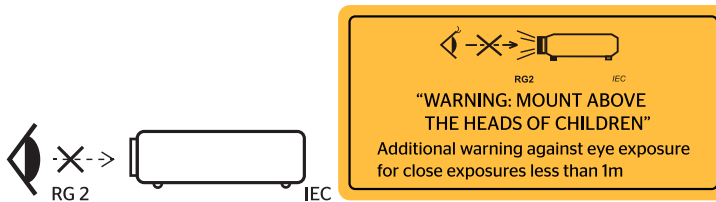

- No mire directamente al haz de luz, RG2.
Al igual que con cualquier fuente brillante, no mire directamente al haz, RG2 IEC 62471-5:2015.
- Se le advierte que debe supervisar a los niños y nunca permitirles mirar fijamente el haz del proyector desde cualquier distancia del mismo.
- Se le advierte que debe emplear precaución al utilizar el mando a distancia para encender el proyector cuando está situado delante de la lente de proyección.
- Se advierte al usuario que debe evitar el uso de ayudas ópticas como binoculares o telescopios dentro del haz.
- No bloquee las aperturas de ventilación. Para garantizar un funcionamiento fiable del proyector y para evitar que se sobrecaliente, es recomendable instalarlo en una ubicación que no bloquee la ventilación. A modo de ejemplo, no coloque el proyector en una mesa llena de objetos, un sofá, una cama, etc. No coloque el proyector en un lugar cerrado como una estantería o armario que restrinja el flujo de aire.
- Para reducir el riesgo de incendio y/o descarga eléctrica, no exponga el proyector a la lluvia o humedad. No coloque el aparato cerca de fuentes de calor, como por ejemplo radiadores, hornillos u otros aparatos como amplificadores que produzcan calor.
- No permita que ningún objeto o líquido entre en el proyector. Podrían entrar en contacto con punto de voltaje peligroso y cortocircuitar componentes, lo que podría originar un incendio o descargas eléctricas.
- No utilice el producto bajo las siguientes condiciones:
 - En ambientes muy calurosos, fríos o húmedos.
 - (i) Asegúrese de que la temperatura ambiente se encuentre entre 5°C ~ 40°C
 - (ii) Asegúrese de que la humedad relativa se encuentre entre 10% ~ 85%
 - En áreas donde el polvo y la suciedad se acumulen con facilidad.
 - Coloque el equipo cerca de un aparato que genere campos magnéticos intensos.
 - Bajo luz solar directa.

- No utilice la unidad si se presenta algún daño físico. Los daños físicos/utilizaciones incorrectas podrían ser (aunque no están limitados a):
 - La unidad se ha dejado caer.
 - El cable de alimentación o el enchufe está dañado.
 - Se ha derramado líquido sobre el proyector.
 - El proyector se ha expuesto a la lluvia o a la humedad.
 - Algo se ha caído dentro del proyector o está suelto.
- No coloque el proyector sobre una superficie inestable. El proyector puede caerse, lo que puede dar lugar a lesiones personales o daños en el propio proyector.
- No bloquee la luz que sale de la lente del proyector cuando se encuentra en funcionamiento. La luz calentará el objeto y podría fundirse, lo que puede provocar quemaduras o un incendio.
- No abra o desmonte este proyector, ya que se podrían producir descargas eléctricas.
- No intente reparar la unidad por sí mismo. Si abre o retira las tapas puede quedar expuesto a voltajes peligrosos y a otros riesgos. Llame a Optoma antes de enviar la unidad para que la reparen.
- Consulte la carcasa del proyector para obtener instrucciones relacionadas con la seguridad.
- La unidad solamente debe ser reparada por personal de servicio autorizado.
- Use sólo accesorios/componentes auxiliares homologados por el fabricante.
- No mire directamente a la lente del proyector mientras está en funcionamiento. El brillo de la luz puede dañarle los ojos.
- Este proyector detectará la vida de la propia fuente de luz.
- Cuando apague el proyector, asegúrese de que el ciclo de enfriamiento se ha completado antes de desconectar la alimentación. Deje que transcurran 90 segundos para que el proyector se enfríe.
- Apagar la unidad y desconectar el enchufe de alimentación de la toma de CA antes de limpiar el producto.
- Use un paño suave y seco impregnado en un detergente débil para limpiar la carcasa de la pantalla. No utilizar limpiadores, ceras o disolventes abrasivos para limpiar la unidad.
- Desconectar el enchufe de la corriente de la salida de CA si no va a usar el producto durante un prolongado período de tiempo.
- No coloque el proyector en lugares donde pueda estar sometido a vibraciones o impactos.
- No toque la lente con las manos desprotegidas.
- Quite las pilas del mando a distancia antes de guardarlo. Si las pilas se dejan en el mando a distancia durante prolongados períodos de tiempo, pueden presentar fugas.
- No utilice o almacene el proyector en lugares donde haya humo procedente de aceite o cigarrillos, ya que puede afectar negativamente a la calidad del rendimiento del proyector.
- Siga la instalación de orientación del proyector correcta ya que una instalación no estándar puede afectar al rendimiento del proyector.
- Utilice una regleta de enchufes y o protector de sobrevoltaje. Los apagones y las caídas de tensión pueden DAÑAR los dispositivos.

Limpiar la lente

- Antes de limpiar la lente, asegúrese de apagar el proyector y desenchufar el cable de alimentación para así dejarlo enfriar completamente.
- Utilice un compresor de aire para quitar el polvo.
- Utilice un paño especial para limpiar lentes y limpie con suavidad la lente. No toque la lente con las manos desprotegidas.
- No utilice detergentes alcalinos/ácidos o disolventes volátiles como alcohol para limpiar la lente. Si la lente se daña durante el proceso de limpieza, no está cubierta por la garantía.



Advertencia: No utilice un spray con gases inflamables para quitar el polvo o suciedad de la lente. Esto puede provocar un incendio debido al calor excesivo dentro del proyector.



Advertencia: No limpie la lente si el proyector se está calentando, ya que puede provocar que se desprenda la película superficial de la lente.



Advertencia: No limpie o golpee la lente con un objeto duro.

Información sobre seguridad de la radiación láser

- Este producto está clasificado como un PRODUCTO LÁSER DE CLASE 1 - GRUPO DE RIESGO 2 según el IEC60825-1 :2014 y también cumple con el 21 CFR 1040.10 y 1040.11 como un producto del Grupo de Riesgo 2, LIP (Laser Illuminated Projector, es decir un Proyector Iluminado por Láser) según se define en el IEC 62471-5:Ed. 1.0. Para obtener más información, consulte el Aviso Láser nº 57, con fecha del 8 de mayo 2019.

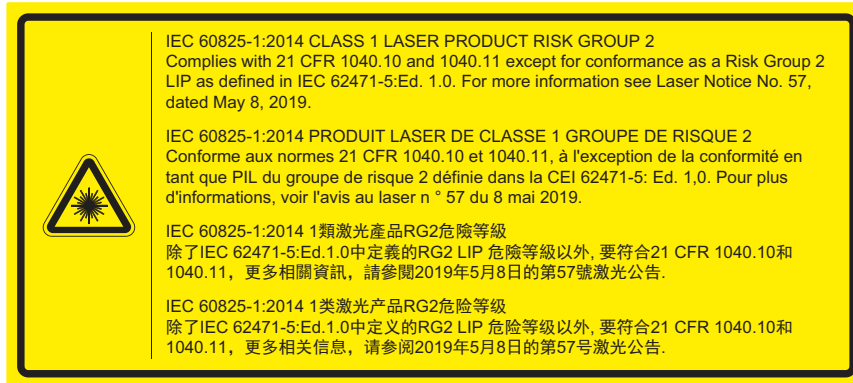

El incumplimiento de lo siguiente podría causar muerte o lesiones graves.

- Este proyector incorpora un módulo láser de clase 4. El desmontaje o modificación es muy peligroso y nunca se debe intentar.
- Cualquier operación o ajuste no instruido específicamente por la guía del usuario crea el riesgo de exposición peligrosa a la radiación láser.
- No abra ni desmonte el proyector, ya que esto podría causar daños por la exposición de la radiación láser.
- No mire fijamente al haz cuando el proyector esté encendido. La luz brillante puede resultar en daños oculares permanentes.
- Al encender el proyector, asegúrese de que nadie dentro del rango de proyección esté mirando el objetivo.
- Sin seguir el procedimiento de control, ajuste o operación puede causar daños por la exposición de la radiación láser.
- Instrucciones adecuadas para el montaje, operación y mantenimiento, incluyendo advertencias claras sobre precauciones para evitar la posible exposición al láser.

Derechos de autor

Esta publicación, incluidas todas las fotografías, ilustraciones y software, está protegida por leyes de derechos de autor internacionales, con todos los derechos reservados. Ni este manual ni ningún material aquí contenido, puede ser reproducido sin el consentimiento por escrito del autor.

© Derechos de autor 2019

Renuncia de responsabilidad

La información contenida en este documento está sujeta a cambios sin previo aviso. El fabricante no representa ni otorga ninguna garantía respecto al contenido de esta documentación y renuncia expresamente a cualquier garantía implícita de comerciabilidad o idoneidad para cualquier fin determinado. El fabricante se reserva el derecho de revisar esta publicación y de realizar cambios en el contenido del presente documento cuando lo estime oportuno sin que tenga la obligación de notificar a ninguna persona dichos cambios o revisiones.

Reconocimiento de marcas registradas

Kensington es una marca comercial registrada en EE.UU. de ACCO Brand Corporation con registros emitidos y aplicaciones pendientes en otros países de todo el mundo.

HDMI, el logotipo de HDMI y High-Definition Multimedia Interface son marcas comerciales o marcas registradas de HDMI Licensing, LLC en Estados Unidos y otros países.

DLP®, DLP Link y el logotipo de DLP son marcas comerciales registradas de Texas Instruments, y BrilliantColor™ es una marca comercial de Texas Instruments.

MHL, Mobile High-Definition Link y el logotipo de MHL son marcas comerciales o marcas registradas de MHL Licensing, LLC.

Todos los demás nombres de producto utilizados en este manual pertenecen a sus respectivos propietarios y están reconocidos.

FCC

Este equipo ha sido comprobado y se ha determinado que cumple con los límites de dispositivo digital Clase B, de acuerdo con la Parte 15 de las Normas de la FCC. Dichos límites han sido diseñados para proporcionar una protección razonable contra interferencias perjudiciales en una instalación residencial. Este equipo genera, utiliza y puede irradiar energía de radiofrecuencia y, si no se encuentra instalado o si no es utilizado de acuerdo con las instrucciones, puede causar interferencias dañinas a las comunicaciones de radio.

No es posible, no obstante, garantizar que no se produzcan interferencias en una instalación particular. Si este dispositivo causa interferencias perjudiciales para la recepción de ondas de radio o televisión, lo cual puede determinarse apagándolo y encendiéndolo, se recomienda al usuario intentar corregir la interferencia poniendo en práctica una o más de las siguientes medidas:

- Cambiar la orientación o la ubicación de la antena receptora.
- Aumentar la separación entre el dispositivo y el receptor.
- Conectar el dispositivo a una toma de suministro eléctrico perteneciente a un circuito diferente de aquél al que está conectado el receptor.
- Solicitar ayuda a un distribuidor o a un técnico experto en radio y televisión.

Aviso: Cables apantallados

La conexión de cualquier dispositivo informático deberá tener lugar empleando cables apantallados a fin de no impedir la satisfacción de los requisitos de la normativa de la FCC.

Precaución

Aquellos cambios o modificaciones que no hayan sido expresamente aprobados por el fabricante podrían invalidar la autorización concedida por la Comisión Federal de Comunicaciones al usuario para usar este proyector.

Condiciones de funcionamiento

Este dispositivo cumple con el Apartado 15 de la Normativa de la FCC. Su funcionamiento se encuentra sujeto a las dos condiciones siguientes:

1. Este dispositivo no debe causar interferencias perjudiciales; y
2. Este dispositivo debe aceptar cualquier interferencia recibida, incluidas aquellas que pudieran causar un funcionamiento no deseado.

Aviso: Usuarios canadienses

Este aparato digital de Clase B cumple con la norma canadiense ICES-003.

Remarque à l'intention des utilisateurs canadiens

Cet appareil numérique de la classe B est conforme à la norme NMB-003 du Canada.

Declaración de conformidad para los países de la UE

- Directiva EMC 2014/30/EU (incluyendo enmiendas)
- Directiva de Bajo Voltaje 2014/35/EU
- RED 2014/53/EU (si el producto tiene función RF)

WEEE



Instrucciones de eliminación

No arroje este dispositivo electrónico a la basura cuando desee desecharlo. Contribuya a reducir los niveles de contaminación y garantizar la máxima protección del medioambiente recicándolo.

INTRODUCCIÓN

Descripción del paquete

Desempaque con cuidado el producto y compruebe que tiene todos los elementos enumerados a continuación bajo la sección de accesorios estándar. Algunos de los elementos que figuran en los accesorios opcionales pueden no estar disponibles en función del modelo, las especificaciones y la región de compra. Compruébelo en su lugar se compra. Algunos accesorios pueden variar según la región.

La tarjeta de garantía solo se suministra en ciertas regiones concretas. Póngase en contacto con su proveedor para obtener más información detallada.

Accesorios estándar

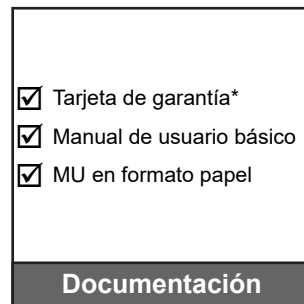
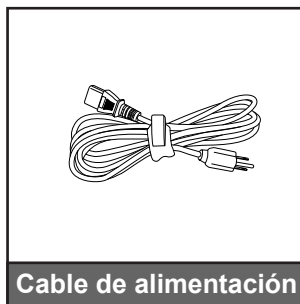
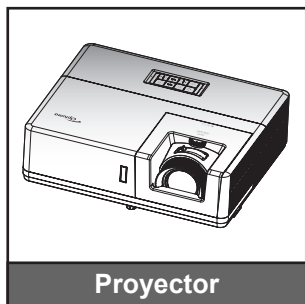

Nota:

- El mando a distancia se proporciona con la pila.
- * Para obtener información sobre la garantía europea, visite www.optoma.com.

Accesorios opcionales

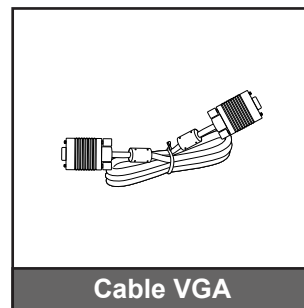
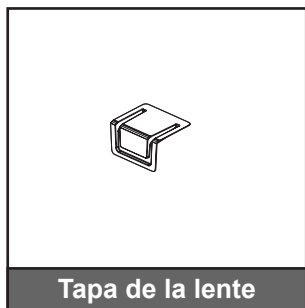

Nota:

- Los accesorios opcionales varían en función del modelo, de las especificaciones y de la región.

INTRODUCCIÓN

Información general del producto

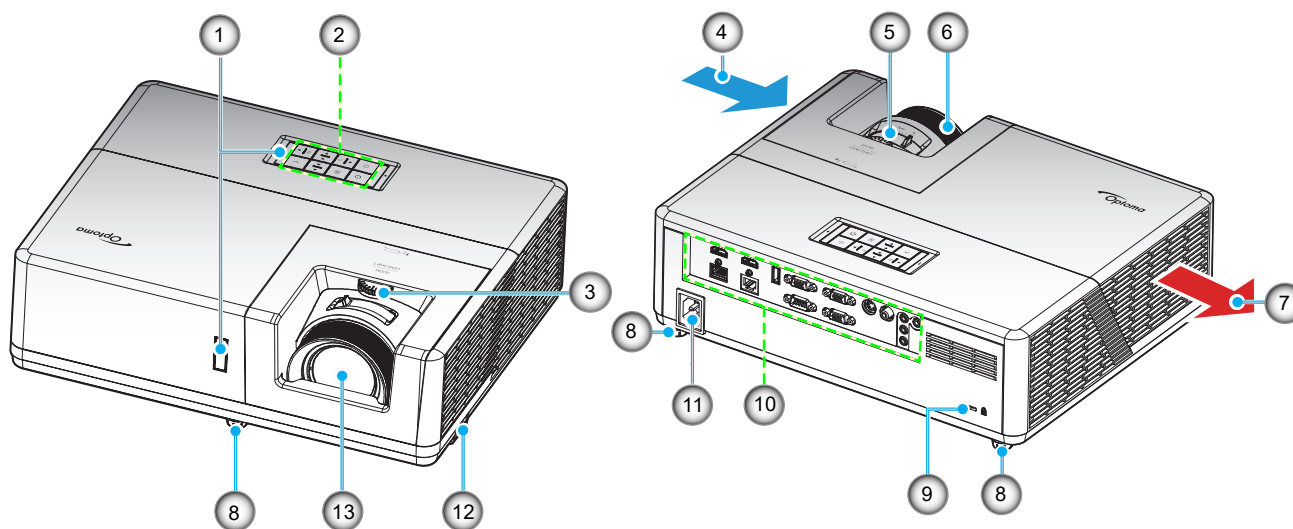

Nota:

- No bloquee las aberturas de ventilación de entrada y salida del proyector.
- Al utilizar el proyector en un entorno cerrado, deje al menos una distancia de seguridad de 30 cm alrededor de las aberturas de ventilación de entrada y salida.

Nº	Opción	Nº	Opción
1.	Receptores de infrarrojos (IR)	8.	Pie de ajuste de inclinación
2.	Panel de control	9.	Puerto de bloqueo Kensington™
3.	Selector de desplazamiento de la lente	10.	Entrada / Salida
4.	Ventilación (entrada)	11.	Toma de suministro eléctrico
5.	Control de zoom	12.	Barra de Seguridad
6.	Anillo de enfoque	13.	Objetivo
7.	Ventilación (salida)		

INTRODUCCIÓN

Conexiones

Tipo 1 WUXGA

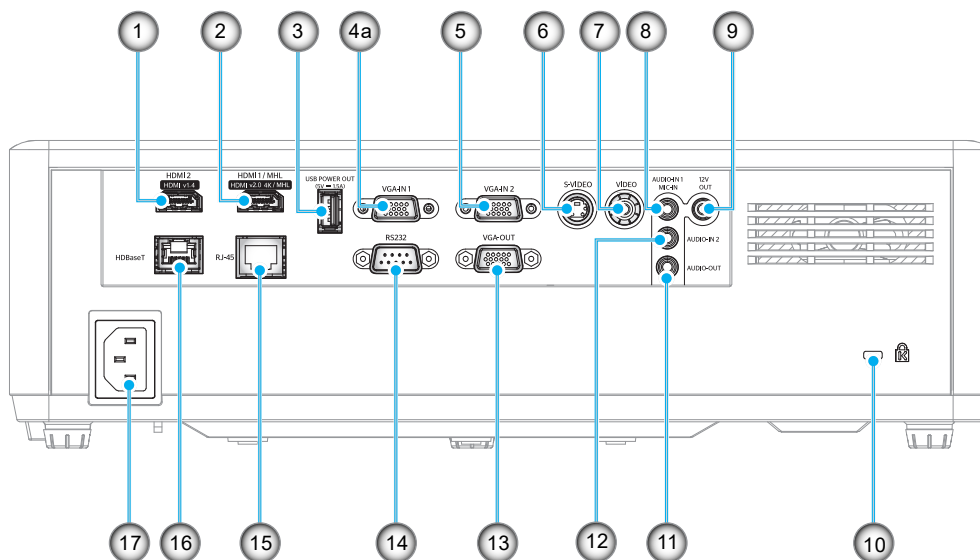

Tipo 2 1080p

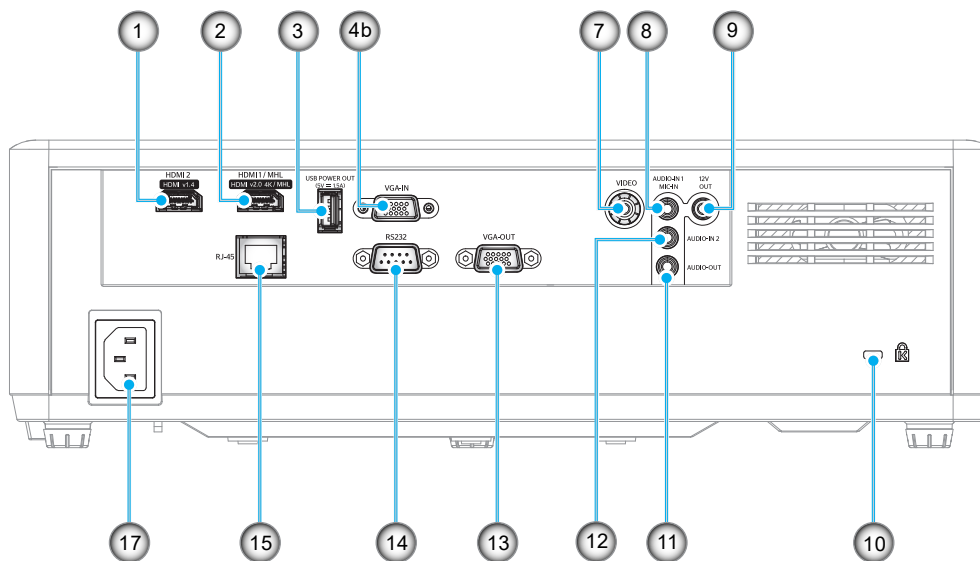

Nº	Opción	Nº	Opción
1.	Conector HDMI2	10.	Puerto de bloqueo Kensington™
2.	Conector HDMI1/ MHL	11.	Conector de SALIDA DE AUDIO
3.	Conector de SALIDA DE ALIMENTACIÓN USB (5V---1,5A)	12.	Conector de ENTRADA DE AUDIO 2
4.	a: Conector VGA de Entrada 1 b: Conector VGA de Entrada	13.	Conector Salida VGA
5.	Conector VGA de Entrada 2	14.	RS232
6.	Conector de S-VÍDEO	15.	Conector RJ-45
7.	Conector de vídeo	16.	Conector HDBaseT
8.	Conector de entrada de audio 1/ entrada de micrófono	17.	Toma de suministro eléctrico
9.	Conector SALIDA DE 12 V		

INTRODUCCIÓN

Panel de control

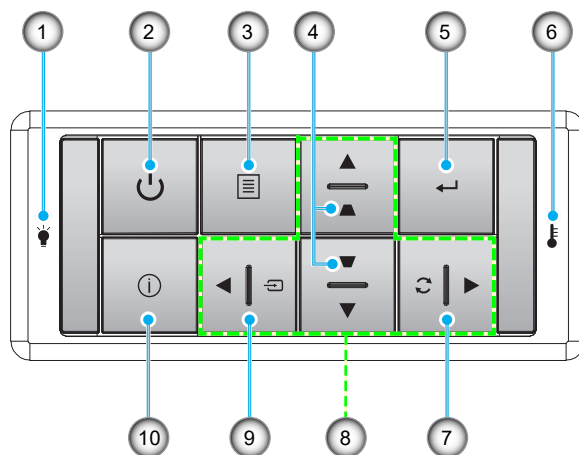

Nº	Opción	Nº	Opción
1.	LED de la lámpara	6.	LED de temperatura
2.	Alimentación y LED de alimentación	7.	Resincronización
3.	Menú	8.	Botones de selección de cuatro direcciones
4.	Corrección de distorsión trapezoidal	9.	Source
5.	Entrar	10.	Información

INTRODUCCIÓN

Mando a distancia

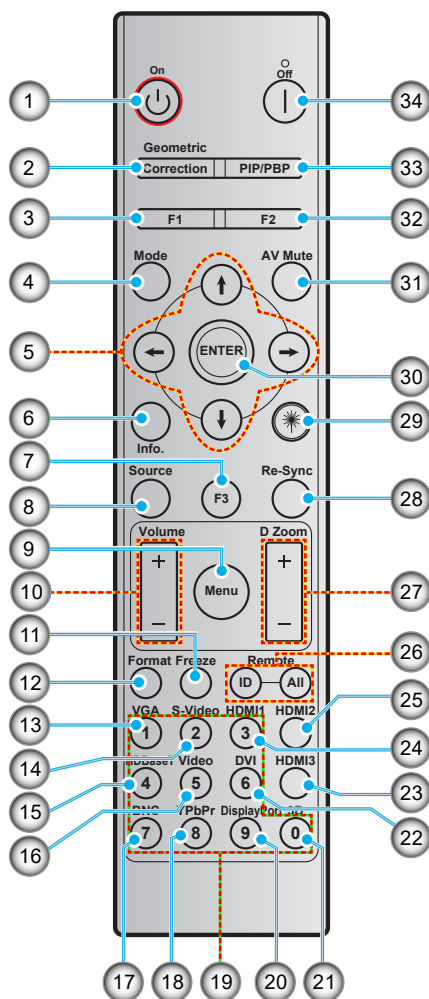

Nº	Opción	Nº	Opción
1.	Encendido	18.	YPbPr (no admitido)
2.	Corrección geométrica	19.	Teclado numérico (0-9)
3.	Botón de función (F1) (asignable)	20.	Puerto de visualización (no se admite)
4.	Modo	21.	Tres dimensiones
5.	Botones de selección de cuatro direcciones	22.	DVI (no se admite)
6.	Información	23.	HDMI3 (no se admite)
7.	Botón de función (F3) (asignable)	24.	HDMI1
8.	Source	25.	HDMI2
9.	Menú	26.	Mando a distancia - Identificador / Mando a distancia - Todos
10.	Volumen - / +	27.	Zoom digital -/+
11.	Congelar	28.	Resincronización
12.	Formato (Aspecto de Ratio)	29.	Láser
13.	VGA	30.	Entrar
14.	S-Video	31.	Silencio AV
15.	HDBase-T	32.	Botón de función (F2) (asignable)
16.	Vídeo	33.	PIP/PBP (no se admite)
17.	BNC (no se admite)	34.	Power Off

Nota: Es posible que algunos botones no funcionen para modelos que no admiten estas características.

CONFIGURACIÓN E INSTALACIÓN

Instalar el proyector

El proyector se ha diseñado para su instalación en una de cuatro posiciones posibles.

Elija la más apropiada de acuerdo con las características de la sala o con sus preferencias personales. Tenga en cuenta el tamaño y la posición de la pantalla, la ubicación de una toma de alimentación adecuada, además de la ubicación y distancia entre el proyector y el resto del equipo.

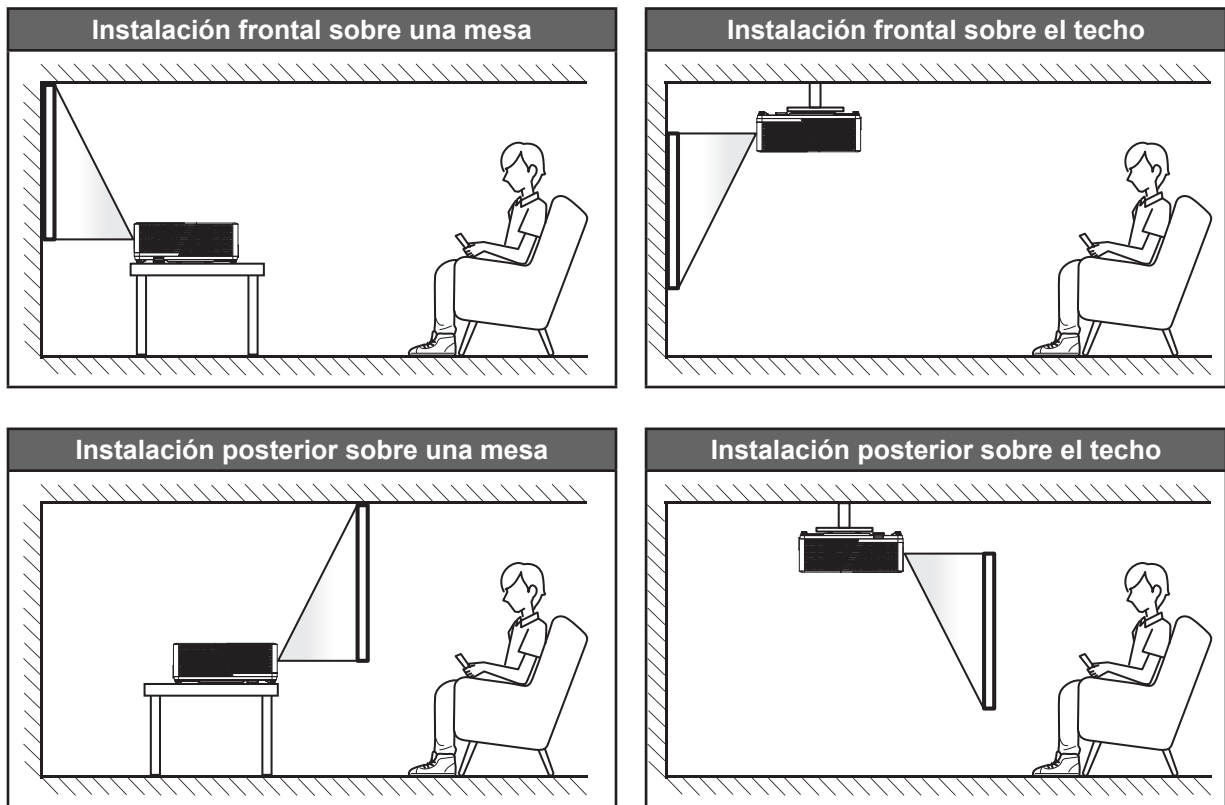

El proyector se debe colocar plano sobre una superficie y con un ángulo de 90 grados o perpendicular a la pantalla.

- Para saber cómo determinar la ubicación del proyector para un tamaño de pantalla dado, consulte la tabla de distancias en las páginas 58-58.
- Para saber cómo determinar el tamaño de la pantalla para una distancia dada, consulte la tabla de distancias en las páginas 58-58.

Nota: *Cuanto más alejado se coloque el proyector de la pantalla, el tamaño de la imagen proyectada aumenta y el desplazamiento vertical también aumenta proporcionalmente.*

CONFIGURACIÓN E INSTALACIÓN

Aviso sobre la instalación del proyector

- Operación de libre orientación de 360 grados.

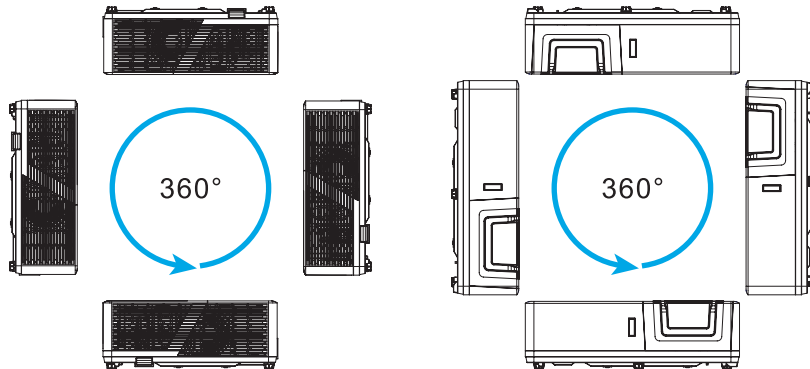

Nota: El brillo variará cuando se instala el proyector dentro del rango resaltado. El ventilador entrará en "Modo gran altitud" por defecto cuando se instala el proyector dentro del rango resaltado.

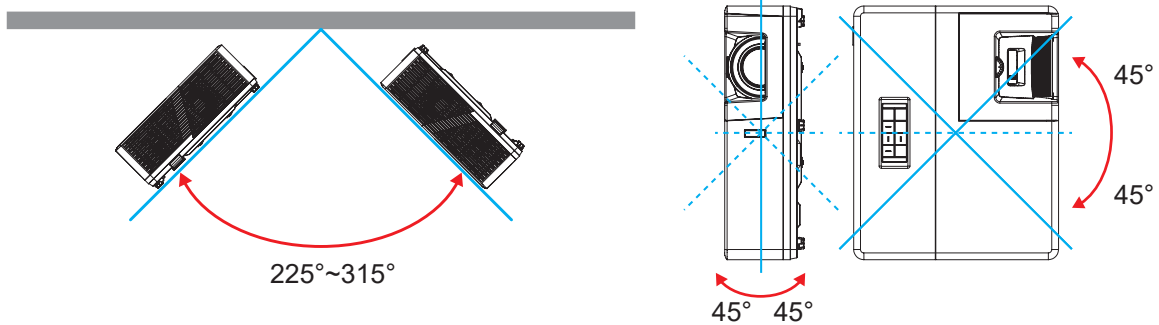

- Deje al menos una distancia de seguridad de 30 cm alrededor de los conductos de ventilación.

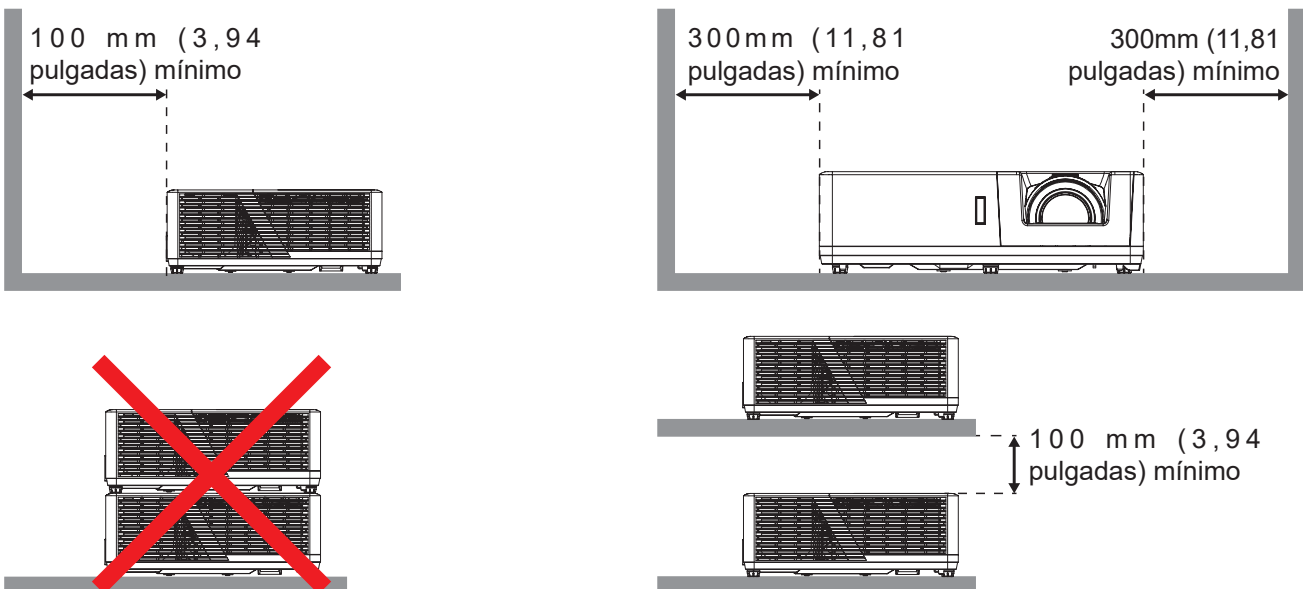

- Asegúrese de que los conductos de ventilación de entrada no reutilizan el aire caliente de los conductos de ventilación de salida.
- Cuando utilice el proyector en un entorno cerrado, asegúrese de que la temperatura del aire circundante dentro del recinto no supere la temperatura de funcionamiento mientras el proyector está funcionando y que las aberturas de entrada y salida de aire no están obstruidas.
- Todas las carcasas deben superar una evaluación de temperatura térmica para garantizar que el proyector no recicle el aire expulsado, ya que esta situación puede hacer que el dispositivo se apague aunque la temperatura del recinto se encuentre dentro de los márgenes de temperatura de funcionamiento.

CONFIGURACIÓN E INSTALACIÓN

Conectar fuentes al proyector

Tipo 1 WUXGA

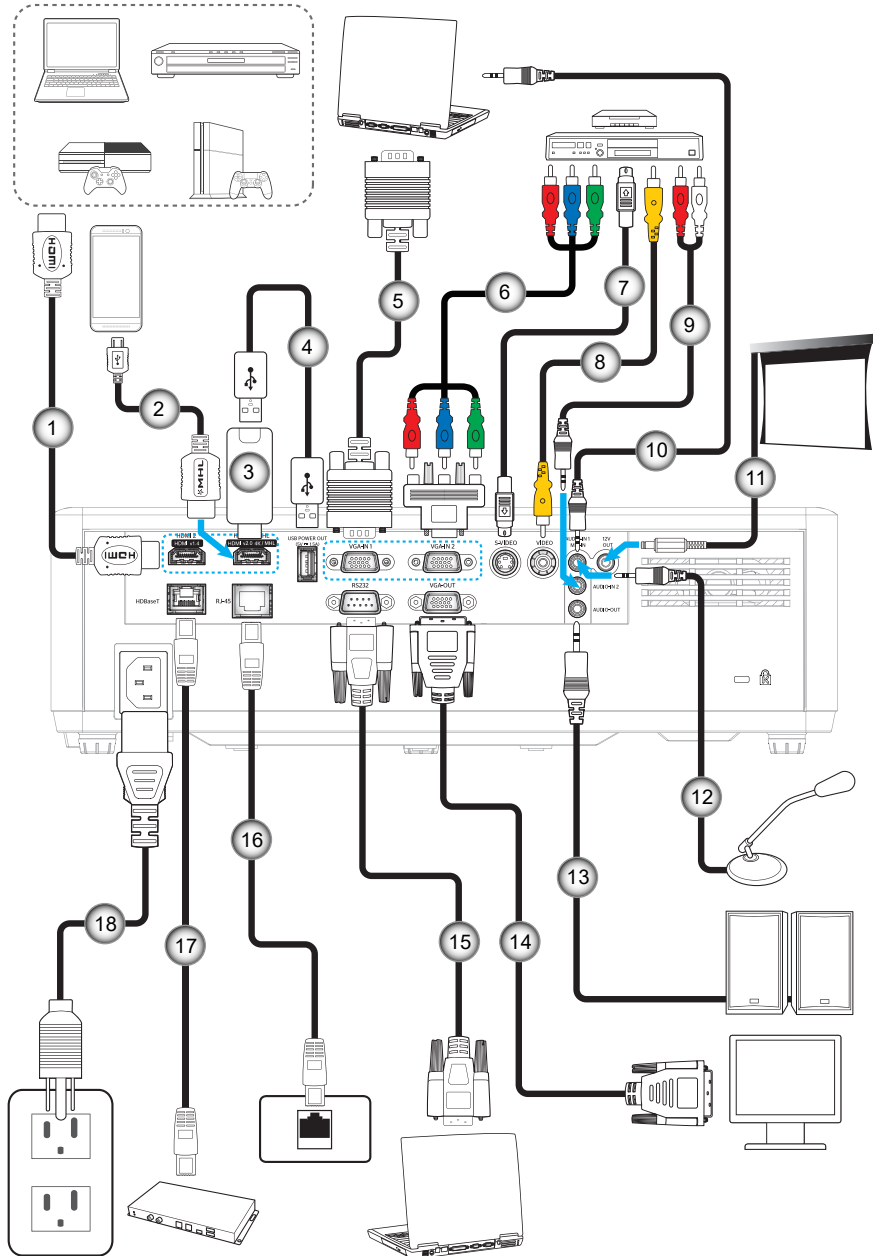

CONFIGURACIÓN E INSTALACIÓN

Tipo 2 1080p

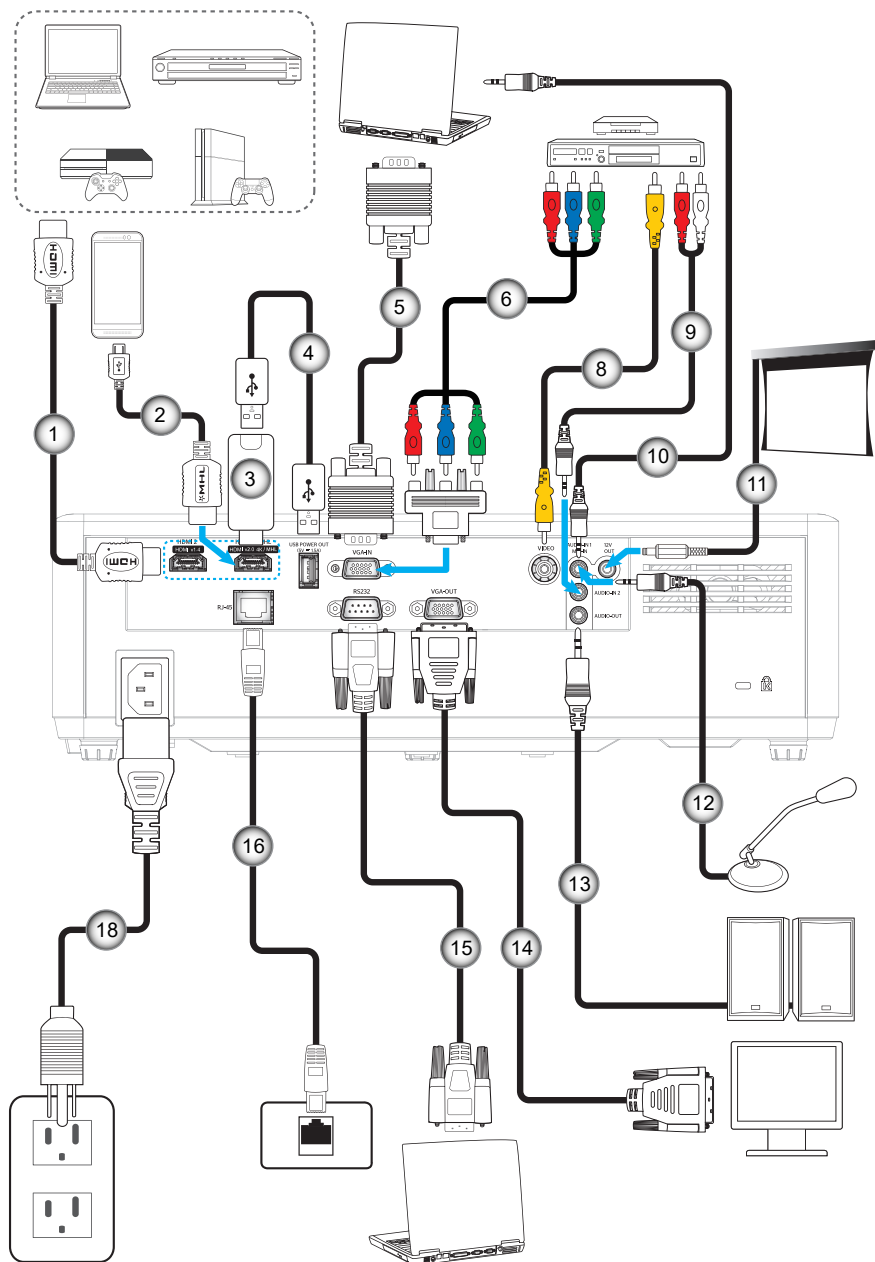

Nº	Opción	Nº	Opción
1.	Cable HDMI	10.	Cable de entrada de audio
2.	Cable MHL	11.	Conector de CC de 12 V
3.	Llave HDMI	12.	Cable de micrófono
4.	Cable de alimentación USB	13.	Cable de salida de audio
5.	Cable de entrada VGA	14.	Cable de salida VGA
6.	Cable de componentes RCA	15.	Cable RS232
7.	Cable de S-Vídeo	16.	Cable RJ-45
8.	Cable de vídeo	17.	Cable RJ-45 (Cables Cat-5e/6)
9.	Cable de entrada de audio	18.	Cable de alimentación

CONFIGURACIÓN E INSTALACIÓN

Ajustar de la imagen proyectada

Altura de la imagen

El proyector está equipado con un pie elevador para ajustar la altura de la imagen.

1. Localice el pie ajustable que desea modificar en la parte inferior del proyector.
2. Gire el pie ajustable en el sentido de las agujas del reloj o en sentido contrario para levantar o bajar el proyector.

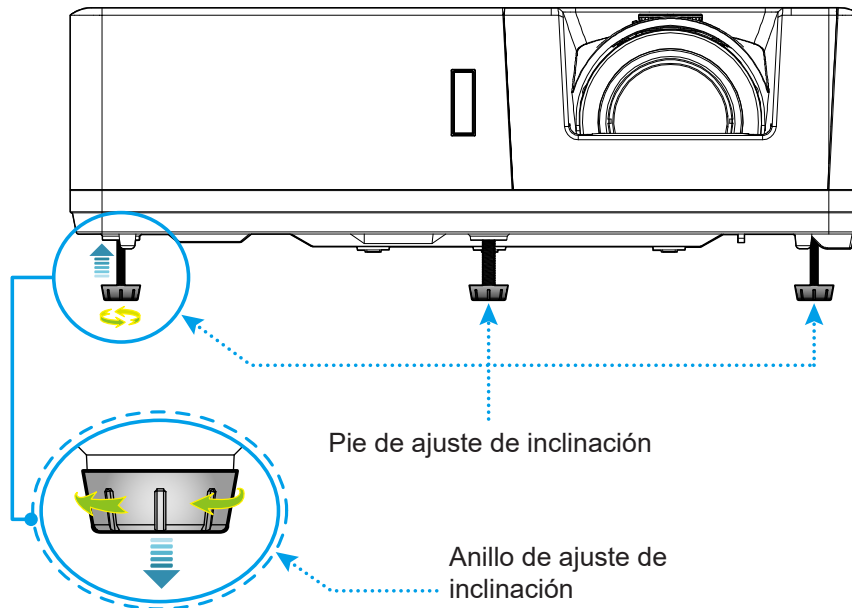

Desplazamiento de la lente y enfoque

- Para ajustar la posición de la imagen, gire el mando de desplazamiento de la lente en el sentido de las agujas del reloj o en sentido contrario para ajustar la posición de la imagen proyectada verticalmente.
- Para ajustar el enfoque, gire el anillo de enfoque en el sentido de las agujas del reloj o en sentido contrario hasta que la imagen sea nítida y legible.
- Para ajustar el tamaño de la imagen, gire la palanca de zoom en el sentido de las agujas del reloj o en sentido contrario para aumentar o reducir el tamaño de la imagen proyectada.

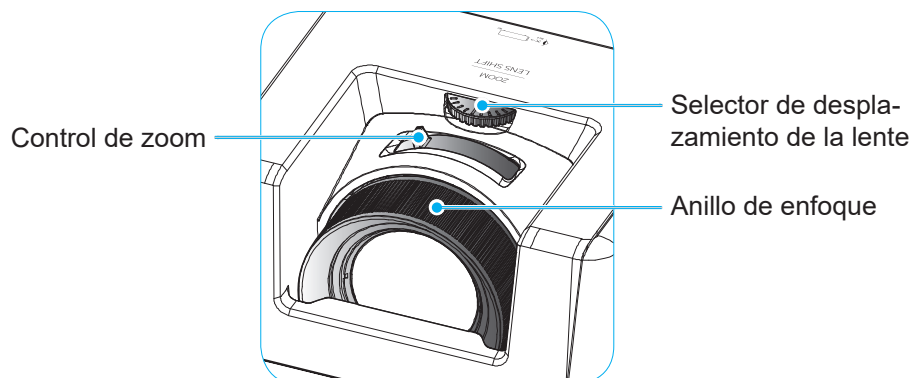

CONFIGURACIÓN E INSTALACIÓN

Configuración del mando a distancia

Instalar y cambiar las pilas

Con el mando a distancia se suministran dos pilas del tipo AAA.

1. Retire la tapa de las baterías situada en la parte posterior del mando a distancia.
2. Inserte baterías AAA en el compartimiento de la batería como se muestra.
3. Vuelva a colocar la cubierta posterior del mando a distancia.

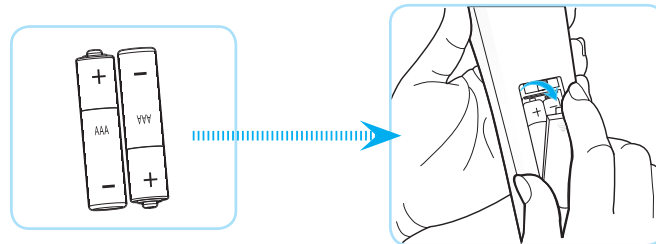

Nota: Utilice pilas del mismo tipo o equivalentes cuando reemplace las pilas gastadas.

PRECAUCIÓN

El uso inadecuado de las pilas puede provocar fugas de sustancias químicas o explosiones. Asegúrese de seguir las instrucciones que se indican a continuación.

- No mezcle pilas de diferentes tipos. Las pilas de tipo diferente tienen distintas características.
- No mezcle pilas usadas y nuevas. Si mezcla pilas usadas y nuevas puede reducir la autonomía de estas últimas o provocar fugas de sustancias químicas en las primeras.
- Retire las pilas tan pronto como se agoten. Las sustancias químicas que se fugan de las pilas que entren en contacto con la piel pueden provocar sarpullidos. Si detecta alguna fuga de sustancia química, límpiela completamente con un paño.
- Las pilas proporcionadas con este producto pueden tener una esperanza de vida más corta debido a las condiciones de almacenamiento.
- Si no va a usar el mando a distancia durante un prolongado período de tiempo, quite las pilas.
- Cuando se deshaga de las pilas, debe hacerlo conforme a las leyes del área o país correspondiente.

CONFIGURACIÓN E INSTALACIÓN

Alcance efectivo

El sensor de infrarrojos del mando a distancia está situado en la parte frontal y superior del proyector. Asegúrese de sostener el mando a distancia con un ángulo de 30 grados perpendicular al sensor de infrarrojos del proyector para que funcione correctamente. La distancia entre el mando a distancia y el sensor no debe ser superior a 6 metros (19,7 pies aproximadamente) al sujetarlo en un ángulo de $\pm 15^\circ$ y no más de 8 metros (26,2 pies) al apuntar al sensor a 0° .

- Asegúrese de que no haya ningún obstáculo entre el mando a distancia y el sensor de infrarrojos que pueda obstruir la trayectoria del haz de infrarrojos.
- Asegúrese de que la luz solar o la luz de lámparas fluorescentes no incide directamente sobre el transmisor de infrarrojos del mando a distancia.
- Mantenga el mando a distancia alejado de lámparas fluorescentes más de 2 metros ya que, de lo contrario, el mando a distancia podría no funcionar correctamente.
- Si el mando a distancia se encuentra cerca de lámpara fluorescente de tipo Inverter, podría dejar de ser efectivo en ciertas ocasiones.
- Si el mando a distancia y el proyector se encuentran a una distancia muy cercana uno de otro, aquel puede dejar de funcionar.
- Cuando apunte a la pantalla, la distancia efectiva es inferior a 5 metros desde el mando a distancia a la pantalla y los haces de infrarrojos se reflejan hacia el proyector. Sin embargo, el alcance efectivo podría cambiar en función de las pantallas.

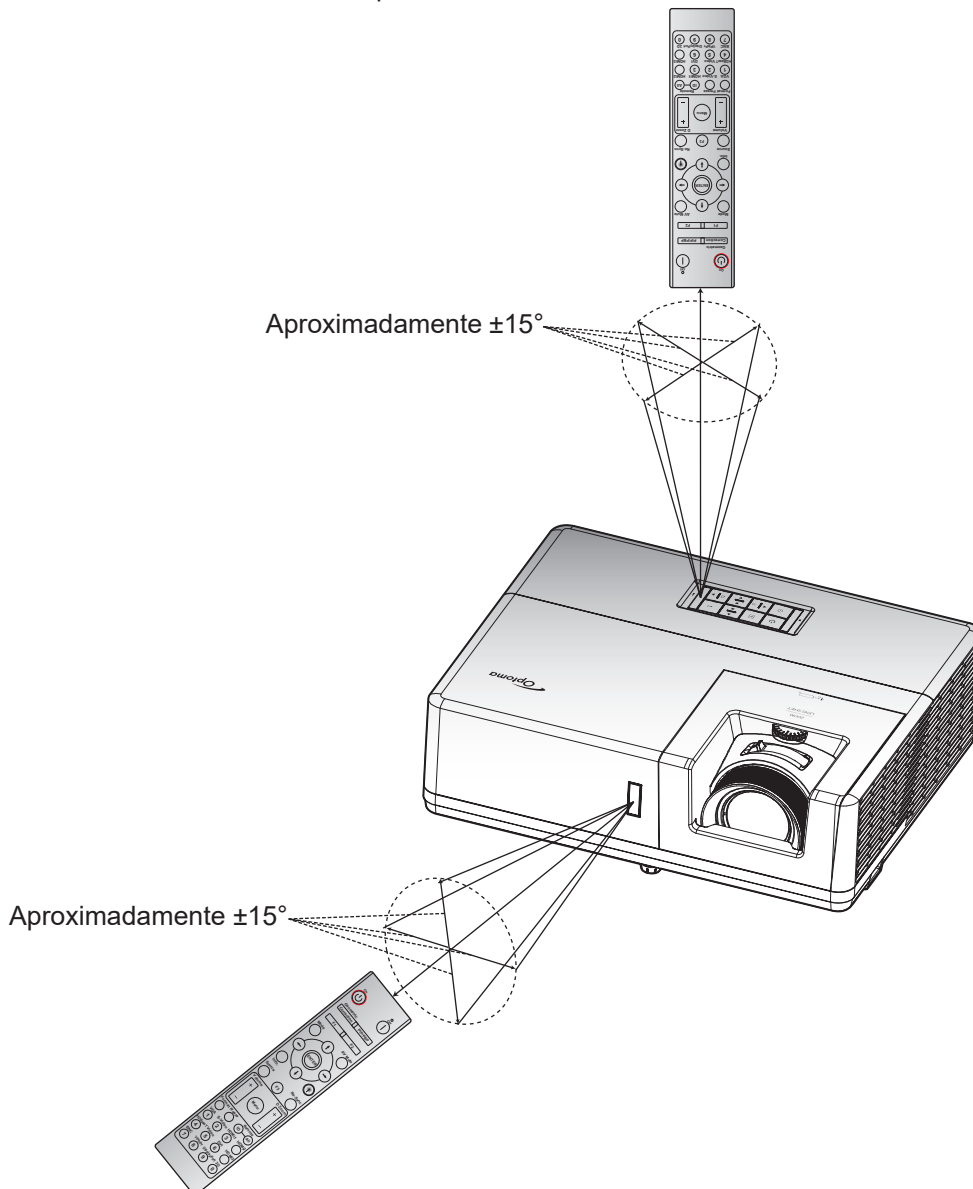

USO DEL PROYECTOR

Encender y apagar el proyector

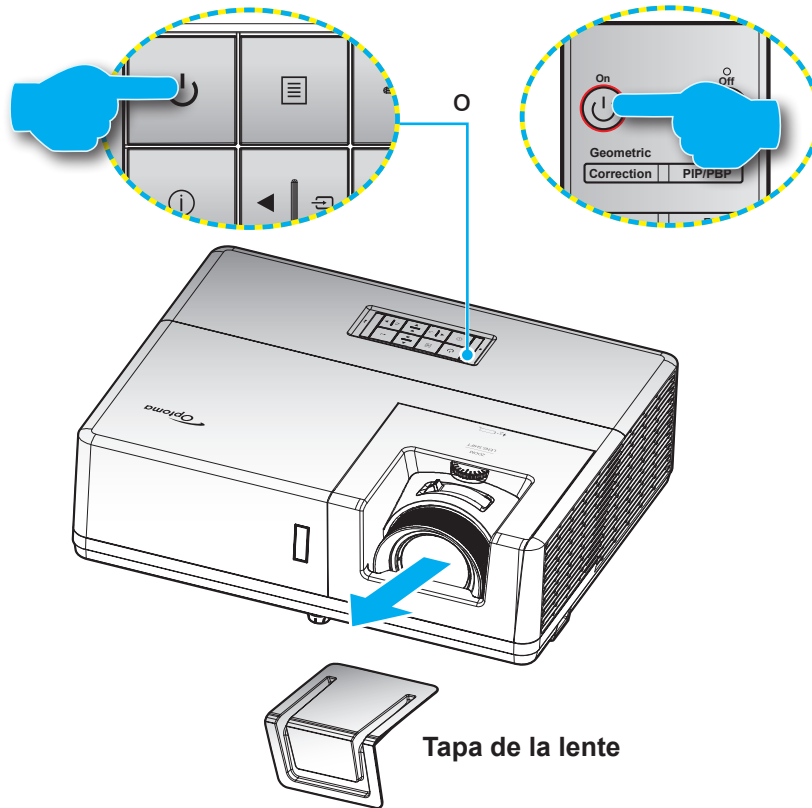



Encendido





1. Retire la tapa de la lente.
2. Conecte de forma segura el cable de alimentación y el cable de señal o de la fuente. Una vez conectado, el LED de encendido se iluminará en color rojo.
3. Encienda el proyector presionando el botón  del panel de mandos del proyector o del mando a distancia.
4. Se mostrará una pantalla de inicio en aproximadamente 10 segundos y el LED de alimentación parpadeará en azul o verde de forma intermitente.

Nota: La primera vez que el proyector se encienda, se le pedirá que seleccione el idioma preferido, la orientación del proyector y algunas otras configuraciones.

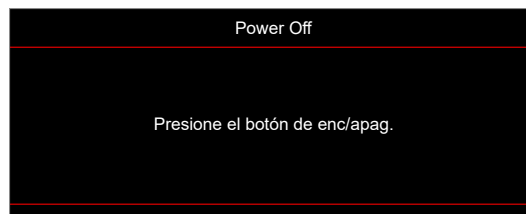
Apagado

1. Apague el proyector presionando el botón  del panel de mandos del proyector o el botón  del mando a distancia.
2. Se mostrará el siguiente mensaje:



3. Vuelva a presionar el botón  o  para confirmar; de lo contrario, el mensaje desaparecerá en 15 segundos. Cuando presione el botón  o  la segunda vez, se apagará al proyector.
4. Cuando el LED de alimentación se ilumine permanentemente en color rojo, significa que el proyector ha entrado en el modo de espera. Si desea volver a encender el proyector, debe esperar a que el ciclo de refrigeración haya terminado y el proyector haya entrado en el modo de espera. Cuando el proyector se encuentre en el modo de espera, simplemente presione el botón  de nuevo para apagar el proyector.
5. Desconecte el cable de alimentación de la toma de corriente y del proyector.

Nota: No es recomendable encender el proyector inmediatamente después del procedimiento de apagado.

USO DEL PROYECTOR

Seleccionar una fuente de entrada

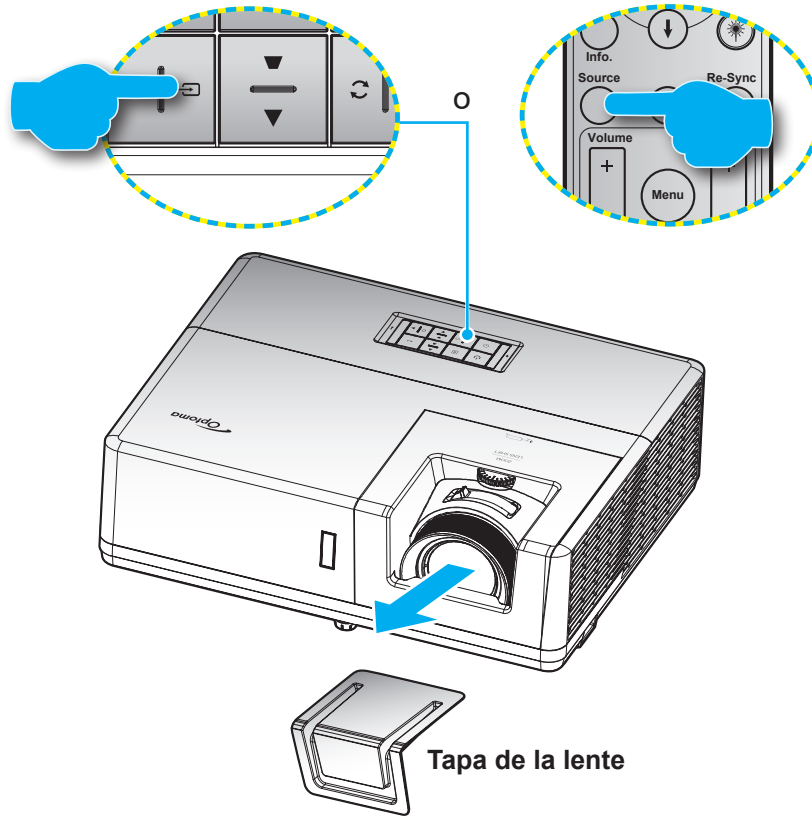

Encienda la fuente conectada que desee mostrar en la pantalla, tal como equipo, portátil, reproductor de vídeo, etc. El proyector detectará automáticamente la fuente. Si se conectan varias fuentes, presione el botón  del teclado numérico del proyector o el botón **Fuente** del mando a distancia para seleccionar la entrada que desee.



USO DEL PROYECTOR

Navegación por el menú y funciones

El proyector tiene menús en pantalla (OSD) que permiten realizar ajustes en la imagen y cambiar la configuración. El proyector detectará la fuente automáticamente.

1. Para abrir el menú OSD, presione el botón  del panel de control del proyector o el botón **Menú** del mando a distancia.
2. Cuando el menú OSD aparezca, utilice los botones **▲▼** para seleccionar cualquier opción del menú principal. Mientras realiza una selección en una página completa, presione el botón **←** del panel de control del proyector o el botón **Entrar** del mando a distancia para entrar en él submenú.
3. Utilice los botones **◀▶** para seleccionar la opción que desea en el submenú y, a continuación, presione el botón **←** o **Entrar** para ver más opciones. Ajuste las opciones usando las teclas **◀▶**.
4. Seleccione la opción siguiente que desee ajustar en el submenú y ajústela según se describió anteriormente.
5. Presione el botón **←** o **Entrar** para confirmar y la pantalla volverá al menú principal de inmediato.
6. Para salir, presione de nuevo el botón  o **Menú**. El menú OSD se cerrará y el proyector guardará automáticamente la nueva configuración.

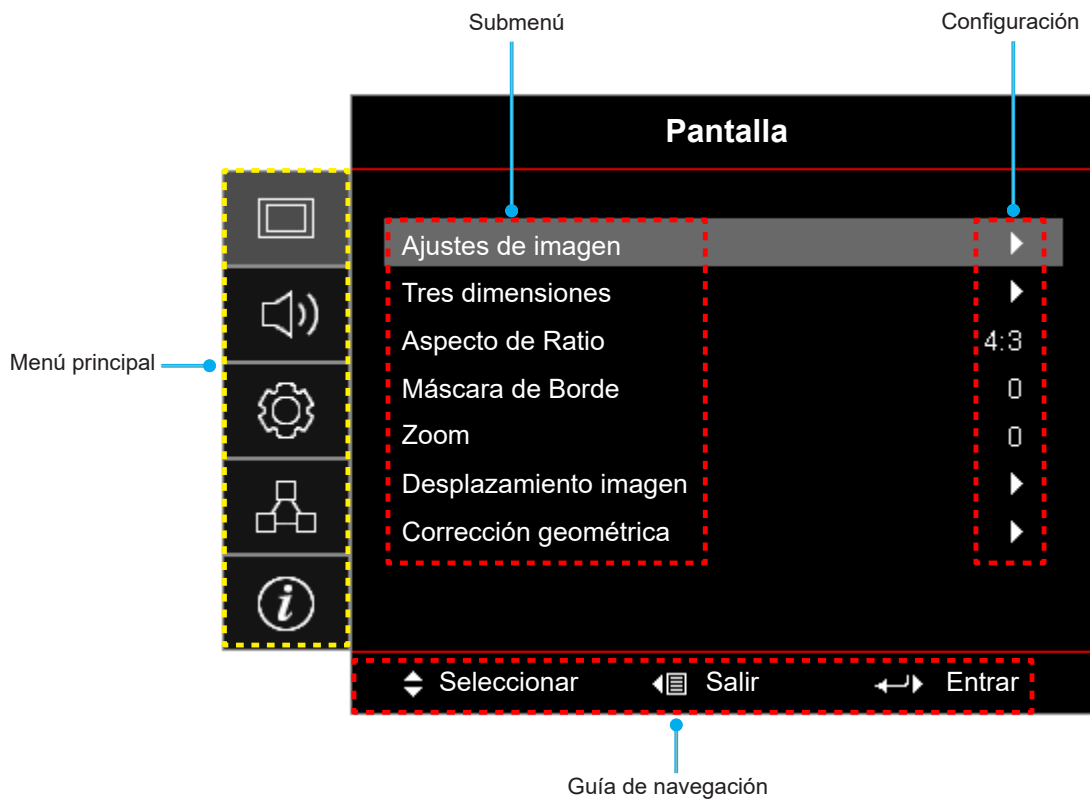

USO DEL PROYECTOR



Árbol de menús en pantalla (OSD)

Menú principal	Submenú	Submenú 2	Submenú 3	Submenú 4	Valores	
Pantalla	Ajustes de imagen	Modo Display			Presentación	
					Brillo	
					HDR	
					Cine	
					Juego	
					sRGB	
					DICOM SIM.	
					Usuario	
		Color de pared				Tres dimensiones
						Apagado [Por defecto]
						Pizarra
						Luz amarilla
						luz verde
						luz azul
		Rango d'ámico	HDR			Apagado
						Auto [Por defecto]
			Modo de imagen HDR			Brillo
						Estándar [Por defecto]
					Película	
					Detalle	
		Brillo				-50 ~ 50
		Contraste				-50 ~ 50
		Nitidez				1 ~ 15
		Color				-50 ~ 50
		Matiz				-50 ~ 50
		Gamma	Película			
			Vídeo			
			Gráficos			
			Estándar(2.2)			
			1.8			
			2.0			
		2.4				
2.6						
Config color	BrilliantColor™			1 ~ 10		





USO DEL PROYECTOR

Menú principal	Submenú	Submenú 2	Submenú 3	Submenú 4	Valores
Pantalla	Ajustes de imagen	Config color	Temp.de Color		Caliente
					Estándar
					Cool
					Frío
			Correspondencia en color	Color	Rojo [Por defecto]
					Verde
					Azul
					Cián
					Amarillo
					Magenta
					Blanco(*)
				Tono / R(*)	-50 ~ 50 [Por defecto: 0]
				Saturación / G(*)	-50 ~ 50 [Por defecto: 0]
				Ganancia / B(*)	-50 ~ 50 [Por defecto: 0]
			Restablecer	Cancelar [Por defecto] Sí	
			Salir		
			Ganancia/Bias RGB	Ganancia Rojo	-50 ~ 50
				Ganancia Verde	-50 ~ 50
				Ganancia Azul	-50 ~ 50
				Bias Rojo	-50 ~ 50
				Bias Verde	-50 ~ 50
		Bias Azul		-50 ~ 50	
		Restablecer		Cancelar [Por defecto] Sí	
		Salir			
		Espacio de color [Sin entrada HDMI]		Auto [Por defecto]	
				RGB	
				YUV	
		Espacio de color [Entrada HDMI]		Auto [Por defecto]	
				RGB (0-255)	
				RGB (16-235)	
				YUV	
		Nivel de Blanco	0 ~ 31		
		Nivel de Negro	-5 ~ 5		
		IRE		0	
				7.5	
		Señal	Automático	Apagado	
				Encendido [Por defecto]	
			Frecuencia	-10 ~ 10 (dependiendo de la señal) [Por defecto: 0]	
		Fase	0~31 (dependiendo de la señal) [Por defecto: 0]		

USO DEL PROYECTOR

Menú principal	Submenú	Submenú 2	Submenú 3	Submenú 4	Valores
Pantalla	Ajustes de imagen	Señal	Posición H.		-5 ~ 5 (dependiendo de la señal) [Por defecto: 0]
			Posición Vertical		-5 ~ 5 (dependiendo de la señal) [Por defecto: 0]
		Modo Brillo			DynamicBlack
					Encender (Alimentación = 100%/ 95%/ 90%/ 85%/ 80%/ 75%/ 70%/ 65%/ 60%/ 55%/ 50%)
		Restablecer			
	Tres dimensiones	Modo 3D			Apagado
					Encendido [Por defecto]
		Tecnología 3D			DLP-Link [Por defecto]
					Sincronización 3D
		3D→2D			Tres dimensiones [Por defecto]
					L
					R
		3D Formato			Auto [Por defecto]
					SBS
					Arriba y Abajo
		Inv. sincr. 3D			Secuencia de imágenes
					Encendido
	Restablecer			Apagado [Por defecto]	
				Cancelar	
				Sí	
	Aspecto de Ratio				4:3
					16:9
					16:10
					Nota: Solo para modelos WUXGA.
					LBX
					Nativa
				Auto	
	Máscara de Borde				0 ~ 10 [Por defecto: 0]
	Zoom				-5 ~ 25 [Por defecto: 0]
	Desplazamiento imagen	H 			-100 ~ 100 [Por defecto: 0]
		V 			-100 ~ 100 [Por defecto: 0]
	Corrección geométrica	4 esquinas			
Trapezoidal H				-30 ~ 30 [Por defecto: 0]	
Trapezoidal V				-30 ~ 30 [Por defecto: 0]	
Corr. trap. Aut.				Apagado	
Restablecer				Encendido [Por defecto]	
Audio	Silencio			Apagado [Por defecto]	
				Encendido	
	Volumen			0 ~ 10 [Por defecto: 5]	

USO DEL PROYECTOR

Menú principal	Submenú	Submenú 2	Submenú 3	Submenú 4	Valores		
Audio	Entrada de Audio	HDMI1 / MHL			Audio 1		
					Audio 2		
					Por defecto [Por defecto]		
		HDMI2			Audio 1		
					Audio 2		
					Por defecto [Por defecto]		
		HDBaseT [Solo para el modelo HDBaseT]			Audio 1		
					Audio 2		
					Por defecto [Por defecto]		
		VGA [Solo para modelos que no sean HDBaseT]			Audio 1		
					Audio 2		
					Por defecto [Por defecto]		
		VGA 1 [Solo para el modelo HDBaseT]			Audio 1		
				Audio 2			
VGA 2 [Solo para el modelo HDBaseT]			Audio 1				
			Audio 2				
S-Video [Solo para el modelo HDBaseT]			Audio 1				
			Audio 2				
Vídeo			Audio 1				
			Audio 2				
Función de Entrada de Audio / Micrófono					Entrada de Audio [Por defecto]		
					Micrófono		
Setup	Proyección				Frente  [Por defecto]		
					Detrás 		
					Techo superior 		
					Posterior superior 		
	Tipo de Pantalla [Solo para los modelos WUXGA]					16:9	
						16:10 [Por defecto]	
	Configuración de energía	Encendido Directo				Apagado [Por defecto]	
						Encendido	
		Señal de Encendido				Apagado [Por defecto]	
						Encendido	
		Apagado Automático (min)				0 ~ 180 (incrementos de 5 min) [Por defecto: 20]	
		Modo ahorro de energía (min)	Siempre on				0 ~ 990 (incrementos de 30 min) [Por defecto: 0]
							No [Por defecto]
		Modo de Energía (Standby)					Sí
						Activo	
	Alimentación USB (espera)					Eco. [Por defecto]	
						Apagado [Por defecto]	
					Encendido		





USO DEL PROYECTOR

Menú principal	Submenú	Submenú 2	Submenú 3	Submenú 4	Valores		
Setup	Seguridad	Seguridad			Apagado		
					Encendido		
		Temporiz. Seg.	Mes				
			Día				
			Hora				
	Cambiar Contraseña				[Por defecto: 1234]		
	Establecer HDMI Link	HDMI Link				Apagado [Por defecto]	
						Encendido	
		Includi TV				No [Por defecto]	
						Sí	
		Encender Link				Mutuo [Por defecto]	
						PJ → Dispositivo	
						Dispositivo→PJ	
	Apagar Link				Apagado [Por defecto]		
					Encendido		
	Patrón de prueba					Rejilla verde	
						Rejilla magenta	
						Rejilla blanca	
						Blanco	
						Apagado	
	Ajustes remotos [Según el mando a distancia]	Función IR				Encendido [Por defecto]	
						Apagado	
		Código remoto				00~99	
		F1					Patrón de prueba
							Brillo
							Contraste
							Sleep Timer
							Correspondencia en color
							Temp.de Color
							Gamma
						Proyección	
						MHL	
F2							Patrón de prueba
						Brillo	
						Contraste	
						Sleep Timer	
						Correspondencia en color	
						Temp.de Color	
						Gamma	
					Proyección		
				MHL			

USO DEL PROYECTOR

Menú principal	Submenú	Submenú 2	Submenú 3	Submenú 4	Valores
Setup	Ajustes remotos [Según el mando a distancia]	F3			Patrón de prueba
					Brillo
					Contraste
					Sleep Timer
					Correspondencia en color
					Temp.de Color
					Gamma
					Proyección
					MHL
	ID de Proyector				00 ~ 99
	Activador de 12V				Encendido
					Apagado
	HDBaseT Control	Ethernet			Encendido
					Apagado [Por defecto]
		RS232			Encendido
					Apagado [Por defecto]
		Modo HDBaseT			Auto
	Options	Idioma			HDBaseT [Por defecto]
					English [Por defecto]
					Deutsch
					Français
					Italiano
					Español
					Português
					Polski
					Nederlands
					Svenska
					Norsk/Dansk
					Suomi
					ελληνικά
					繁體中文
					简体中文
					日本語
					한국어
					Русский
					Magyar
					Čeština
					عربي
					ไทย
					Türkçe
					فارسی
			Tiếng Việt		
			Bahasa Indonesia		
			Română		
			Slovenčina		

USO DEL PROYECTOR

Menú principal	Submenú	Submenú 2	Submenú 3	Submenú 4	Valores
Setup	Options	Subtítulos			CC1
					CC2
					Apagado [Por defecto]
		Menu Settings	Localización menú	Arriba izquierda	
				Arriba derecha	
				Centro	 [Por defecto]
				Abajo izquierda	
				Abajo derecha	
		Menu de tiempo			5 segundos
					10segundos [Por defecto]
					Apagado [Por defecto]
		Fuente Automática			Encendido
					Apagado [Por defecto]
		Fuente de entrada			HDMI1 / MHL
					HDMI2
					HDBaseT
					VGA
					VGA 1
					VGA 2
					S-Video
					Vídeo
		Nombre de entrada	HDMI1 / MHL		Por defecto [Por defecto]
					Personalizado
			HDMI2		Por defecto [Por defecto]
					Personalizado
			HDBaseT [Solo para el modelo HDBaseT]		Por defecto [Por defecto]
				Personalizado	
			VGA[Solo para modelos que no sean HDBaseT]		Por defecto [Por defecto]
				Personalizado	
			VGA 1 [Solo para el modelo HDBaseT]		Por defecto [Por defecto]
				Personalizado	
		VGA 2 [Solo para el modelo HDBaseT]		Por defecto [Por defecto]	
			Personalizado		
		S-Video [Solo para el modelo HDBaseT]		Por defecto [Por defecto]	
			Personalizado		
		Vídeo		Por defecto [Por defecto]	
				Personalizado	
		Gran altitud		Apagado [Por defecto]	
	Encendido				
Bloqueo modo Display		Apagado [Por defecto]			
		Encendido			

USO DEL PROYECTOR

Menú principal	Submenú	Submenú 2	Submenú 3	Submenú 4	Valores
Setup	Options	Bloqueo teclado			Apagado [Por defecto]
					Encendido
		Información Oculta			Apagado [Por defecto]
					Encendido
		Logotipo			Por defecto [Por defecto]
					Neutro
					Usuario
		Color de fondo			Ninguno [Por defecto para el modelo Vídeo/Pro-AV] Nota: "Ninguno" significa color de fondo negro
					Azul [Por defecto para el modelo de datos]
					Rojo
				Verde	
				Gris	
	Restablecer	Restablecer OSD			Cancelar [Por defecto]
					Sí
	Restablecer parametros			Cancelar [Por defecto]	
			Sí		
Red	LAN	Estado de red			(Solo lectura)
		Dirección MAC			(Solo lectura)
		DHCP			Apagado [Por defecto]
					Encendido
		Dirección IP			192.168.0.100 [Por defecto]
		Mascara de Subred			255.255.255.0 [Por defecto]
		Puerta de Enlace			192.168.0.254 [Por defecto]
		DNS			192.168.0.51 [Por defecto]
	Restablecer				
	Control	Crestron			Apagado
					Encendido [Por defecto] Nota: Puerto 41794.
		Extron			Apagado
					Encendido [Por defecto] Nota: Puerto 2023.
		PJ Link			Apagado
					Encendido [Por defecto] Nota: Puerto 4352.
		AMX Device Discovery			Apagado
					Encendido [Por defecto] Nota: Puerto 9131.
		Telnet			Apagado
					Encendido [Por defecto] Nota: Puerto 23.
		HTTP			Apagado
				Encendido [Por defecto] Nota: Puerto 80.	

USO DEL PROYECTOR

Menú principal	Submenú	Submenú 2	Submenú 3	Submenú 4	Valores	
Información	Regulación					
	Número de serie					
	Source					
	Resolución				00x00	
	Actualizar tasa				0,00Hz	
	Modo Display					
	Código remoto				00 ~ 99	
	Código remoto (Activo)				00 ~ 99	
	Modo de Energía (Standby)					
	Horas de lámpara				0 hr	
	Estado de red					
	Dirección IP					
	ID de Proyector				00 ~ 99	
	Modo Brillo					
	FW Version	Sistema				
		LAN				
MCU						

USO DEL PROYECTOR

Menú Pantalla

Menú Ajustes de imagen: Pantalla

Modo Display

Hay muchas preconfiguraciones de fábrica optimizadas para varios tipos de imágenes.

- **Presentación:** Este modo es adecuado para realizar presentaciones enfrente del público con conexión al equipo.
- **Brillo:** Color y brillo máximo desde la entrada de PC.
- **HDR:** Decodifica y muestra el contenido HDR (High Dynamic Range) para los negros más profundos, blancos más brillantes y colores cinematográficos vivos utilizando la gama de colores REC.2020. Este modo se activará automáticamente si el HDR está ajustado a ON (y el contenido HDR es enviado al proyector - 4K UHD Blu-ray, 1080p/4K UHD HDR Juegos, 4K UHD transmisión de Vídeo). Mientras que el modo HDR está activo, no se pueden seleccionar otros modos de visualización (cine, referencia, etc.) ya que el HDR ofrece un color muy preciso, que supera el rendimiento de color de los otros modos de visualización.
- **Cine:** Proporciona los mejores colores para ver películas.
- **Juego:** Seleccionar este modo para aumentar el nivel de brillo y tiempo de respuesta para disfrutar de video juegos.
- **sRGB:** Color preciso estandarizado.
- **DICOM SIM.:** Este modo puede proyectar una imagen médica monocromo, como por ejemplo una radiografía de rayos X, MRI, etc.
- **Usuario:** Permite memorizar la configuración del usuario.
- **Tres dimensiones:** Para experimentar el efecto 3D, necesita lo siguiente: tener gafas 3D, asegurarse de que su PC o dispositivo portátil tiene una tarjeta gráfica con búfer cuádruple para salida de señal de 120 Hz y tener un reproductor 3D instalado.

Color de pared

Utilice esta función para obtener una imagen de pantalla optimizada conforme al color de la pared. Seleccione entre Apagado, Pizarra, Luz amarilla, luz verde, luz azul, cor-de-rosa, y Gris.

Rango d'ámico

Establezca la configuración del Alto Rango Dinámico (HDR) y su efecto al mostrar vídeo desde reproductores Blu-ray de 4K y dispositivos de retransmisión.

Nota: *HDMI2 y VGA no admiten el rango dinámico.*

➤ HDR

- **Apagado:** Apaga el procesamiento HDR. Cuando se establezca en Desactivado, el proyecto NO descodificará el contenido HDR.
- **Auto:** Detecta automáticamente la señal HDR.

➤ Modo de imagen HDR

- **Brillo:** Elija este modo para obtener colores brillantes y más saturados.
- **Estándar:** Elija este modo para obtener colores naturales con un equilibrio de tonos cálidos y frescos.
- **Película:** Elija este modo para mejorar el detalle y la nitidez de la imagen.
- **Detalle:** La señal viene con la conversión OETF para lograr la mejor coincidencia de color.

Brillo

Permite ajustar el brillo de la imagen.

Contraste

El contraste controla el grado de diferencia entre las partes más oscuras y las más claras de la imagen.

Nitidez

Ajustar la nitidez de la imagen.

USO DEL PROYECTOR

Color

Ajusta la imagen de vídeo desde blanco y negro a un color totalmente saturado.

Matiz

Ajusta el balance de color entre rojo y verde.

Gamma

Configure el tipo de curva gamma. Después de realizar la configuración inicial y completar el ajuste minucioso, utilice los pasos del ajuste gamma para optimizar la salida de la imagen.

- **Película:** Para cine en casa.
- **Vídeo:** Para fuente de vídeo o TV.
- **Gráficos:** Para fuente de PC o de fotografía.
- **Estándar(2.2):** Para configuración estandarizada.
- **1.8 / 2.0 / 2.4 / 2.6:** Para una fuente de PC o de fotografía específica.

Nota:

- *Estas opciones solo están disponibles si la función del modo 3D está desactivada, el ajuste **Color de pared** no está establecido en **Pizarra**, y el ajuste **Modo Display** no está establecido en **DICOM SIM.** o **HDR.***
- *Si la opción **Modo Display** está establecida en **HDR**, el usuario solo puede seleccionar **HDR** para la establecida en **Gamma.***
- *En el modo 3D, el usuario solo puede seleccionar **Tres dimensiones** para **Gamma** para la configuración.*
- *Si la opción **Color de pared** está establecida en **Pizarra**, el usuario solo puede seleccionar **Pizarra** para la establecida en **Gamma.***
- *Si la opción **Modo Display** está establecida en **DICOM SIM.**, el usuario solo puede seleccionar **DICOM SIM.** para la establecida en **Gamma.***

Config color

Permite ajustar la configuración de color.

- **BrilliantColor™:** Este elemento ajustable utiliza un nuevo algoritmo de procesamiento de color y nuevas mejoras conseguir un nivel de brillo superior al tiempo que proporciona colores más vibrantes y reales en la imagen.
- **Temp.de Color:** Seleccione una temperatura de color entre Caliente, Estándar, Cálido Frío.
- **Correspondencia en color:** Seleccione las siguientes opciones:
 - **Color:** Ajuste el nivel de rojo, verde, negro, cian, amarillo, magenta y blanco de la imagen.
 - **Tono/R (rojo)*:** Ajusta el balance de color entre rojo y verde.
Nota: *Si el ajuste **Color** está establecido en **Blanco**, puede ajustar la configuración del color rojo.
 - **Saturación/G (verde)*:** Ajusta la imagen de vídeo desde blanco y negro a un color totalmente saturado.
Nota: *Si la opción **Color** está establecida en **Blanco**, puede ajustar la configuración del color verde.
 - **Ganancia/B (azul)*:** Permite ajustar el brillo de la imagen.
Nota: *Si la opción **Color** está establecida en **Blanco**, puede ajustar la configuración del color azul.
 - **Restablecer:** Permite restablecer la configuración por defecto de fábrica para la coincidencia de color.
 - **Salir:** Permite salir del menú "Correspondencia en color".

USO DEL PROYECTOR

- **Ganancia/Bias RGB:** Los parámetros permiten configurar el brillo (ganancia) y el contraste (polarización) de una imagen.
 - Restablecer: Permite restablecer la configuración por defecto de fábrica para Ganancia/Bias RGB.
 - Salir: Permite salir del menú "Ganancia/Bias RGB".
- **Espacio de color (solo no entrada HDMI):** Seleccionar un tipo de matriz de colores apropiado entre los siguientes: Auto, RGB o YUV.
- **Espacio de color (solo entrada HDMI):** seleccionar un tipo de matriz de colores apropiado entre los siguientes: Auto, RGB (0-255), RGB (16-235) y YUV.
- **Nivel de Blanco:** Permite al usuario ajustar el Nivel de Blanco cuando la fuente de entrada corresponde a señales de vídeo.
Nota: *El nivel de blanco solo se puede ajustar para las fuentes de entrada Vídeo y S-Vídeo.*
- **Nivel de Negro:** Permite al usuario ajustar el Nivel de Negro cuando la fuente de entrada corresponde a señales de vídeo.
Nota: *El nivel de negro solo se puede ajustar para las fuentes de entrada Vídeo y S-Vídeo.*
- **IRE:** Permite al usuario ajustar el valor IRE cuando se introducen señales de vídeo.
Nota:
 - *IRE solamente está disponible con el formato de vídeo NTSC.*
 - *IRE solo se puede ajustar para las fuentes de entrada Vídeo y S-Vídeo.*

Señal

Permite ajustar las opciones de señal.

- **Automático:** Configura automáticamente la señal (las opciones Frecuencia y Fase aparecen en gris). Si la opción Automática está deshabilitada, las opciones Frecuencia y Fase aparecerán para poder ajustar y guardar la configuración.
- **Frecuencia:** Cambia la frecuencia de datos de la pantalla para hacerla coincidir con la frecuencia de la tarjeta gráfica de su ordenador. Utilice esta función sólo si la imagen parece tener un parpadeo vertical.
- **Fase:** Sincroniza la frecuencia de la señal de la pantalla con la tarjeta gráfica. Si la imagen parece ser inestable o parpadea, use esta función para corregirla.
- **Posición H.:** Permite ajustar el posicionamiento horizontal de la imagen.
- **Posición Vertical:** Permite ajustar el posicionamiento vertical de la imagen.

Nota: *Este menú solamente está disponible si la fuente de entrada es RGB/Componentes.*

Modo Brillo

Permite ajustar la configuración del modo de brillo.

- **DynamicBlack:** Se utiliza para ajustar automáticamente el brillo de la imagen con el fin de proporcionar un óptimo rendimiento de contraste.
- **Encender:** Elija el porcentaje de potencia para el modo de brillo.

Restablecer

Permite restablecer la configuración por defecto de fábrica para la configuración de color.

USO DEL PROYECTOR

Menú Pantalla 3D

Nota:

- *Este proyector es un proyector 3D provisto con solución DLP-Link 3D.*
- *Asegúrese de que sus gafas 3D se pueden utilizar con DLP-Link 3D antes de disfrutar de su vídeo.*
- *Este proyector soporta fotograma secuencial (desplazamiento de página) 3D a través de puertos HDMI1 / HDMI2 / VGA.*
- *Para activar el modo 3D, la velocidad de fotogramas de entrada debe ajustarse a 60Hz solamente, no se admite una velocidad de fotogramas inferior o superior.*
- *Para obtener el mejor rendimiento, se recomienda la resolución 1920x1080, tenga en cuenta que la resolución de 4K (3840x2160) no es compatible con el modo 3D.*

Modo 3D

Utilice esta opción para habilitar o deshabilitar la función tres dimensiones.

- **Apagado:** Seleccionar “Apagado” para desactivar el modo 3D.
- **Encendido:** Seleccione “Encendido” para encender el modo 3D.

Nota: Si las fuentes 2D y 3D introducen PJ al mismo tiempo y la imagen fantasma aparece en la fuente 2D, asegúrese de desactivar manualmente la función 3D.

Tecnología 3D

Configure el parámetro de la tecnología 3D en “DLP-Link” o “Sincronización 3D”.

3D→2D

Utilice esta opción para especificar cómo debería aparecer el contenido 3D en la pantalla.

- **Tres dimensiones:** muestra la señal 3D.
- **L (Izquierdo):** muestra el fotograma izquierdo del contenido 3D.
- **R (derecho):** Muestra el fotograma derecho del contenido 3D.

3D Formato

Utilice esta opción para seleccionar el formato 3D apropiado para el contenido.

- **Auto:** Cuando se detecta una señal de identificación 3D, el formato 3D se selecciona automáticamente.
- **SBS:** Muestra la señal 3D en formato “lado con lado”.
- **Arriba y Abajo:** Muestra la señal 3D en el formato “Arriba y Abajo”.
- **Secuencia de imágenes:** Muestra la señal 3D en el formato “Secuencia de imágenes”.

Inv. sincr. 3D

Utilice esta opción para activar/desactivar la función de Inv. sincr. 3D.

Restablecer

Restablecer los valores de la configuración de fábrica para los ajustes 3D.

USO DEL PROYECTOR

Menú de relación de aspecto de visualización

Aspecto de Ratio

Seleccionar la relación de aspecto de la imagen visualizada entre las siguientes opciones:

- **4:3:** Este formato es para fuentes de entrada de 4:3.
- **16:9:** Este formato se utiliza con fuentes de entrada 16:9, como HDTV y DVD, mejoradas para TV panorámica.
- **16:10** (solo para modelos WUXGA): Este formato es para fuentes de entrada de 16:10, como portátiles panorámicos.
- **LBX:** Este formato se utiliza para fuentes de formato de cine (LTB) que no son 16x9 y si se utilizan lentes 16x9 externas para conseguir una relación de aspecto de 2,35:1 a resolución completa.
- **Nativa:** Este formato muestra la imagen original sin aplicar ninguna escala.
- **Auto:** Seleccionar automáticamente el formato de pantalla adecuado.

Nota:

- *Información detallada sobre el modo LBX:*
 - *Algunos DVD con el formato LBX no se ven mejorados para televisores 16x9. En esta situación, la imagen presentará un aspecto imperfecto cuando se muestra en el modo 16:9. Si se le presenta este caso, pruebe a utilizar el modo 4:3 para ver el DVD. Si el contenido no es 4:3, aparecerán barras de color negro alrededor de la imagen en una pantalla 16:9. Para este tipo de contenido, puede utilizar el modo LBX para rellenar la imagen en la pantalla de formato 16:9.*
 - *Si utiliza una lente anamórfica externa, el modo LBX también le permitirá ver contenido de 2,35:1 (incluidos DVD Anamórficos y fuentes de película HDTV) que admita anchura anamórfica mejorada para visualización 16x9 en una imagen 2,35:1 panorámica. En este caso, no aparecerán barras de color negro. La potencia de la fuente de luz y la resolución vertical se utilizan plenamente.*

Tabla de escalas de 1080p:

Pantalla 16:9	480i/p	576i/p	1080i/p	720p	PC
4x3	Escalar a 1440x1080.				
16x9	Escalar a 1920x1080.				
LBX	Se aplica una escala a 1920x1440, y a continuación, se obtiene una imagen central 1920x1080 para visualizar.				
Nativa	- 1:1 asignación centrada. - No se realizará ningún escalado; la imagen se muestra con la resolución basándose en la fuente de entrada.				
Auto	- Si selecciona el formato automático, el tipo de pantalla pasará automáticamente a ser 16:9 (1920x1080). - Si la fuente es 4:3, el tamaño del tipo de pantalla se cambiará a 1440 x1080. - Si la fuente es 16:9, el tamaño del tipo de pantalla se cambiará a 1920x1080. - Si la fuente es 16:10, el tipo de pantalla cambiará de tamaño a 1920x1200 y el área cortada a 1920x1080 para la visualización.				

USO DEL PROYECTOR

Regla de asignación automática 1080p:

Auto	Resolución de entrada		Auto./Escala	
	Resolución H	Resolución V	1920	1080
4:3	640	480	1440	1080
	800	600	1440	1080
	1024	768	1440	1080
	1280	1024	1440	1080
	1400	1050	1440	1080
	1600	1200	1440	1080
Portátil panorámico	1280	720	1920	1080
	1280	768	1800	1080
	1280	800	1728	1080
SDTV	720	576	1350	1080
	720	480	1620	1080
HDTV	1280	720	1920	1080
	1920	1080	1920	1080

Tabla de escalado WUXGA para 1920 x 1200 DMD (tipo de pantalla 16:10):

Nota:

- Tipo de pantalla compatible 16:10 (1920 x 1200), 16:9 (1920x1080).
- Cuando el tipo de pantalla es 16:9, el formato 16x10 no estará disponible.
- Cuando el tipo de pantalla es 16:10, el formato 16x9 no estará disponible.
- Si selecciona la opción automática, el modo de visualización se cambiará de forma automática.

Pantalla 16:10	480i/p	576i/p	1080i/p	720p	PC
4x3	Escarlar a 1600x1200.				
16x10	Escarlar a 1920x1200.				
LBX	Se aplica una escala a 1920x1440, y a continuación, se obtiene una imagen central 1920x1200 para visualizar.				
Nativa	- 1:1 asignación centrada. - No se realizará ningún escalado; la imagen se muestra con la resolución basándose en la fuente de entrada.				
Auto	- Si selecciona este formato, el tipo de pantalla pasará a ser automáticamente 16:10 (1920x1200). - Si la fuente es 4:3, el tamaño del tipo de pantalla cambiará automáticamente a 1600x1200. - Si la fuente es 16:9, el tamaño del tipo de pantalla se cambiará a 1920x1080. - Si la fuente es 16:10, el tamaño del tipo de pantalla se cambiará a 1920x1200.				

USO DEL PROYECTOR

Regla de asignación automática de WUXGA (tipo de pantalla 16:10):

Auto	Resolución de entrada		Auto./Escala	
	Resolución H	Resolución V	1920	1200
4:3	640	480	1600	1200
	800	600	1600	1200
	1024	768	1600	1200
	1280	1024	1600	1200
	1400	1050	1600	1200
	1600	1200	1600	1200
Portátil panorámico	1280	720	1920	1080
	1280	768	1920	1152
	1280	800	1920	1200
SDTV	720	576	1500	1200
	720	480	1800	1200
HDTV	1280	720	1920	1080
	1920	1080	1920	1080

Tabla de escalado WUXGA (tipo de pantalla 16:9):

Pantalla 16:9	480i/p	576i/p	1080i/p	720p	PC
4x3	Escalar a 1440x1080.				
16x9	Escalar a 1920x1080.				
LBX	Se aplica una escala a 1920x1440, y a continuación, se obtiene una imagen central 1920x1080 para visualizar.				
Nativa	<ul style="list-style-type: none"> - 1:1 asignación centrada. - No se realizará ningún escalado; la imagen se muestra con la resolución basándose en la fuente de entrada. 				
Auto	<ul style="list-style-type: none"> - Si selecciona este formato, el tipo de pantalla pasará automáticamente a ser 16:9 (1920x1080). - Si la fuente es 4:3, el tamaño del tipo de pantalla se cambiará a 1440x1080. - Si la fuente es 16:9, el tamaño del tipo de pantalla se cambiará a 1920x1080. - Si la fuente es 16:10, el tipo de pantalla cambiará de tamaño a 1920x1200 y el área cortada a 1920x1080 para la visualización. 				

USO DEL PROYECTOR

Regla de asignación automática de WUXGA (tipo de pantalla 16:9):

Auto	Resolución de entrada		Auto./Escala	
	Resolución H	Resolución V	1920	1080
4:3	640	480	1440	1080
	800	600	1440	1080
	1024	768	1440	1080
	1280	1024	1440	1080
	1400	1050	1440	1080
	1600	1200	1440	1080
Portátil panorámico	1280	720	1920	1080
	1280	768	1800	1080
	1280	800	1728	1080
SDTV	720	576	1350	1080
	720	480	1620	1080
HDTV	1280	720	1920	1080
	1920	1080	1920	1080

Menú de máscara de borde de visualización

Máscara de Borde

Aplique la función para eliminar el ruido de codificación de vídeo en los bordes de la fuente de vídeo.

Menú de zoom de visualización

Zoom

Utilice esta opción para reducir o ampliar el tamaño de la imagen en la pantalla de proyección.

Menú de desplazamiento de la imagen de visualización

Desplazamiento imagen

Permite ajustar la posición horizontal (H) o vertical (V) de la imagen proyectada.

Menú de corrección geométrica de pantalla

4 esquinas

Permite apretar la imagen para ajustarla a un área definida moviendo las posiciones x e y de cada una de las cuatro esquinas.

Trapezoidal H

Permite ajustar la distorsión de la imagen horizontalmente y crear una imagen más cuadrada. La corrección trapezoidal horizontal se utiliza para corregir una forma de imagen distorsionada en la que los bordes izquierdo y derecho de la misma tienen una longitud diferente. Esta opción está pensada para utilizarse con aplicaciones centradas horizontalmente.

Trapezoidal V

Permite ajustar la distorsión de la imagen verticalmente generando una imagen más cuadrada. La corrección trapezoidal vertical se utiliza para corregir una forma de imagen distorsionada en la que la parte superior e inferior están inclinadas hacia uno de los lados. Esta opción está pensada para utilizarse con aplicaciones centradas verticalmente.

USO DEL PROYECTOR

Corr. trap. Aut.

Corrija la distorsión trapezoidal digitalmente para ajustar la imagen proyectada en el área en la que está proyectando.

Nota:

- *El tamaño de la imagen se reducirá ligeramente cuando ajuste la corrección trapezoidal horizontal y vertical.*
- *Cuando se usa la opción Corr. trap. Aut., la función de Ajuste de cuatro esquinas se desactivará.*

Restablecer

Vuelva a la configuración predeterminada de fábrica para la configuración de corrección geométrica.

Menú de audio

Menú de silencio de audio

Silencio

Utilice esta opción para desactivar temporalmente el sonido.

- **Encendido:** Elija “Encendido” para activar el silencio.
- **Apagado:** Elija “Apagado” para desactivar el silencio.

Nota: *La función “Silencio” afecta tanto al volumen de los altavoces interno y externo.*

Menú de volumen de audio

Volumen

Ajuste el nivel de volumen.

Menú de entrada de audio

Entrada de Audio

Seleccione el puerto de entrada de audio para las fuentes de vídeo de la siguiente manera:

- **HDMI1 / MHL:** Audio 1, Audio 2 o Por defecto.
- **HDMI2:** Audio 1, Audio 2 o Por defecto.
- **HDBaseT:** Audio 1, Audio 2 o Por defecto.
- **VGA:** Audio 1y Audio 2.
- **VGA 1:** Audio 1y Audio 2.
- **VGA 2:** Audio 1y Audio 2.
- **S-Vídeo:** Audio 1y Audio 2.
- **Vídeo:** Audio 1y Audio 2.

Nota:

- *Las opciones HDBaseT, VGA 1, VGA 2 y S-Vídeo solo se aplican al modelo HDBaseT.*
- *La opción VGA solo es aplicable para modelos que no sean HDBaseT.*

Audio audio / menú de función de entrada de micrófono

Función de Entrada de Audio / Micrófono

Configure los ajustes de la fuente de entrada de audio.

USO DEL PROYECTOR

Menú Configuración

Menú de configuración de proyección

Proyección

Seleccione la proyección preferida entre frontal, posterior, techo superior y techo posterior.

Menú de configuración de tipo de pantalla

Tipo de Pantalla (solo para modelos WUXGA):

Permite seleccionar el tipo de pantalla entre 16:9 y 16:10.

Menú de configuración de energía

Encendido Directo

Elija "Encendido" para activar el modo Encendido directo. El proyector se encenderá automáticamente cuando se suministre alimentación CA, sin tener que presionar el botón "Encendido/apagado" del panel de control del proyector o del mando a distancia.

Señal de Encendido

Seleccione "Encendido" para activar el modo Señal de Encendido. El proyector se encenderá automáticamente cuando se detecte una señal, sin tener que presionar el botón "Encendido/apagado" del panel de control del proyector o del mando a distancia.

Apagado Automático (min)

Establece el intervalo de cuenta atrás del temporizador. El temporizador de cuenta atrás comenzará a contar cuando no se esté enviando ninguna señal al proyector. El proyector se apagará automáticamente al finalizar la cuenta atrás. (en minutos).

Modo ahorro de energía (min)

Permite configurar el temporizador de apagado.

- **Modo ahorro de energía (min):** Establece el intervalo de cuenta atrás del temporizador. El temporizador de cuenta atrás comenzará independientemente de si se envía o no una señal al proyector. El proyector se apagará automáticamente al finalizar la cuenta atrás. (en minutos).
Nota: *El modo de ahorro de energía se restablece cada vez que el proyector se apaga.*
- **Siempre on:** Seleccione esta opción para mantener siempre activado el temporizador de apagado.

Modo de Energía (Standby)

Establezca el ajuste de modo de alimentación.

- **Activo:** Seleccione "Activo" para volver al modo de espera normal.
- **Eco.:** Seleccione "Eco." para ahorrar todavía más energía < 0,5 W.

Alimentación USB (espera)

Permite habilitar o deshabilitar la función de alimentación USB cuando el proyector se encuentra en el modo de espera.

Nota: *El USB no puede suministrar alimentación con S-Vídeo o fuentes MHL.*

USO DEL PROYECTOR

Menú Configuración Seguridad

Seguridad

Habilite esta función para solicitar una contraseña antes de utilizar el proyector.

- **Encendido:** Seleccione “Encendido” para utilizar la verificación de seguridad cuando se encienda el proyector.
- **Apagado:** Seleccione “Apagado” para encender el proyector sin la verificación de la clave.

Temporiz. Seg.

Se puede seleccionar la función de tiempo (Mes/Día/Hora) para establecer la cantidad de horas que el proyector puede ser utilizado. Cuando haya pasado este tiempo se le pedirá que vuelva a introducir su contraseña.

Cambiar Contraseña

Utilice esta opción para establecer o modificar la contraseña que se solicita al encender el proyector.

Menú de configuración de enlace HDMI

Nota:

- *Cuando conecte los dispositivos compatibles con HDMI CEC al proyector con los cables HDMI, los puede controlar en el mismo estado de encendido o apagado mediante la función de control de HDMI Link en el OSD del proyector. Esto permite que un dispositivo o varios dispositivos en un grupo de una fuente se enciendan o se apaguen a través de la función de enlace HDMI. En una configuración típica, el reproductor de DVD se puede conectar al proyector a través de un sistema de amplificación o de cine en casa.*

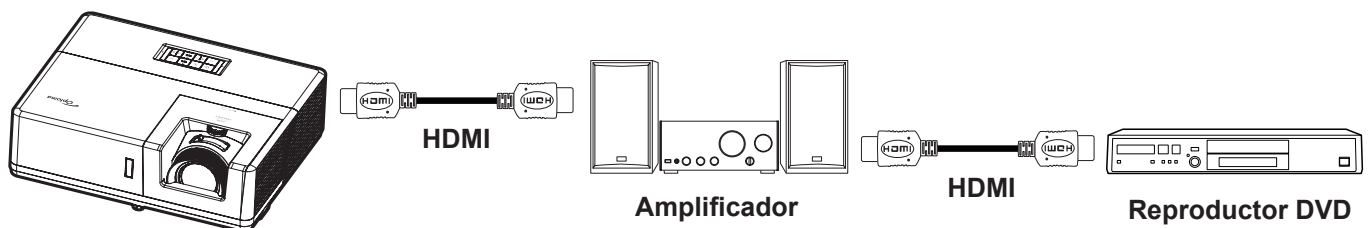

HDMI Link

Active o desactive la función HDMI Link. Las opciones Includi TV, Encender Link y Apagar Link sólo estarán disponibles si la opción se ha establecido en “Encendido”.

Includi TV

Establezca esta opción en “Sí” si desea que el televisor y el proyector se apaguen automáticamente al mismo tiempo. Si no desea que los dos dispositivos se apaguen a la vez, establezca la opción en “No”.

Encender Link

Comando de encendido de CEC.

- **Mutuo:** Tanto el proyector como el dispositivo CEC se encenderán a la vez.
- **PJ → Dispositivo:** El dispositivo CEC se encenderá sólo una vez encendido el proyector.
- **Dispositivo→PJ:** El proyector se encenderá sólo una vez encendido el dispositivo CEC.

Apagar Link

Habilite esta función para permitir que tanto HDMI Link como el proyector se apaguen automáticamente al mismo tiempo.

Menú de configuración del patrón de prueba

Patrón de prueba

Seleccione la opción de patrón de prueba a partir de la rejilla verde, rejilla magenta, rejilla blanca, blanco o desactive esta función (apagado).

USO DEL PROYECTOR

Menú Configuración: Ajustes remotos

Función IR

Establezca el ajuste de la Función IR.

- **Encendido:** Seleccione "Encendido" para utilizar el proyector con el mando a distancia desde los receptores de infrarrojos superior y frontal.
- **Apagado:** elija "Apagado", el proyector se puede utilizar con el mando a distancia. Si selecciona "Apagado", podrá utilizar los botones del panel de control.

Código remoto

Establezca el código personalizado del mando a distancia presionando el botón del identificador del mando a distancia durante 3 segundos; observará que el indicador del mando a distancia (por encima del botón Apagado) comienza a parpadear. A continuación, escriba un número comprendido entre 00 y 99 mediante las teclas numéricas del teclado. Después de insertar el número, el indicador del mando a distancia parpadea dos veces rápidamente, lo que indica que el código del mando a distancia ha cambiado.

F1/F2/F3

Asigne la función predeterminada para F1, F2, o F3 entre Patrón de prueba, Brillo, Contraste, Sleep Timer, Correspondencia en color, Temp.de Color, Gamma, Proyección, o MHL.

Menú de configuración de ID del proyector

ID de Proyector

A través del menú, se puede configurar la definición de ID (rango de 0-99), que permite que el usuario controle un proyector individual a través del comando RS232.

Configurar el menú del activador de 12 V

Activador de 12V

Utilice esta función para habilitar o deshabilitar el activador.

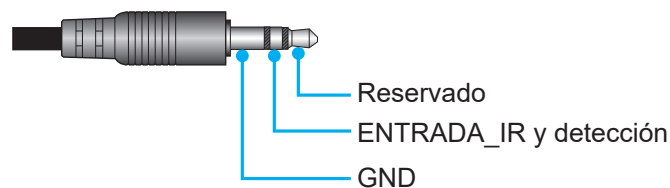

- **Apagado:** Elija "Apagado" para deshabilitar el activador.
- **Encendido:** Elija "Encendido" para habilitar el activador.

Menú de instalación HDBaseT Control

Ethernet / RS232

El proyector puede detectar la señal Ethernet o RS232 del transmisor HDBaseT proporcionado. Para una detección automática, asegúrese de que la respectiva señal está habilitada.

Modo HDBaseT

Seleccione el modo HDBaseT.

- **Auto:** El proyector detectará automáticamente la señal del transmisor HDBaseT proporcionado.
- **HDBaseT:** El proyector activará el modo Encendido directo.

USO DEL PROYECTOR

Menú de opciones de configuración

Idioma

Seleccione el idioma del menú OSD multilingüe entre inglés, alemán, francés, italiano, español, portugués, polaco, holandés, sueco, noruego/danés, finlandés, griego, chino tradicional, chino simplificado, japonés, coreano, ruso, húngaro, checoslovaco, árabe, tailandés, turco, persa, vietnamita, indonesio, rumano y eslovaco.

Subtítulos

Los subtítulos es una versión del sonido de programa u otra información mostrada en la pantalla. Si la señal de entrada contiene subtítulos, puede activar la función y ver los canales. Las opciones disponibles incluyen "Apagado", "CC1" y "CC2".

Menu Settings

Establezca la ubicación del menú en la pantalla y ajuste la configuración del temporizador del menú.

- **Localización menú:** Seleccione la ubicación del menú en la pantalla de visualización.
- **Menú de tiempo:** Establezca la duración donde el menú OSD permanecerá visible en la pantalla.

Fuente Automática

Elija esta opción para permitir que el proyector busque automáticamente una fuente de entrada disponible.

Fuente de entrada

Seleccione la fuente de entrada entre HDMI1 / MHL, HDMI2, HDBaseT, VGA, VGA 1, VGA 2, S-Video y Vídeo.

Nota:

- *Las opciones HDBaseT, VGA 1, VGA 2 y S-Video solo se aplican al modelo HDBaseT.*
- *La opción VGA solo es aplicable para modelos que no sean HDBaseT.*

Nombre de entrada

Utilice esta opción para renombrar la función de entrada para una identificación más sencilla. Las opciones disponibles incluyen HDMI1 / MHL, HDMI2, HDBaseT, VGA, VGA 1, VGA 2, S-Video y Vídeo.

Nota:

- *Las opciones HDBaseT, VGA 1, VGA 2 y S-Video solo se aplican al modelo HDBaseT.*
- *La opción VGA solo es aplicable para modelos que no sean HDBaseT.*

Gran altitud

Cuando se seleccione "Encendido", los ventiladores girarán de forma más rápida. Esta función resulta de gran utilidad en áreas ubicados a gran altitud donde el aire es más escaso.

Bloqueo modo Display

Seleccione "Encendido" o "Apagado" para bloquear o desbloquear el ajuste de la configuración del modo de visualización.

Bloqueo teclado

Cuando la función de bloqueo del panel de control está "Encendido", el panel de control se bloqueará. No obstante, el proyector se puede utilizar con el mando a distancia. Si selecciona "Apagado", podrá reutilizar el panel de control.

Información Oculta

Habilite esta función para ocultar el mensaje de información.

- **Apagado:** Seleccione "Apagado" para mostrar el mensaje "Buscando".
- **Encendido:** Seleccione "Encendido" para ocultar los mensajes de información.

USO DEL PROYECTOR

Logotipo

Utilice esta función para establecer la pantalla de inicio deseada. Si se realizan cambios, los cambios realizados se aplicarán la próxima vez que encienda el proyector.

- **Por defecto:** La pantalla de inicio predeterminada.
- **Neutro:** La opción Logotipo no se muestra en pantalla de inicio.
- **Usuario:** Se requiere la herramienta de captura de logotipo.

Color de fondo

Utilice esta función para visualizar una pantalla de color azul, rojo, verde, gris, para no mostrar ninguna pantalla o para mostrar una pantalla de logotipo cuando no hay ninguna señal disponible.

Nota: Si el color de fondo se establece en "Ninguno", dicho color es negro.

Configurar el menú de restablecimiento OSD

Restablecer OSD

Permite restablecer la configuración por defecto de fábrica del menú OSD.

Restablecer parametros

Permite restablecer la configuración por defecto de fábrica para toda la configuración.

Menú de red

Menú Red LAN

Estado de red

Permite mostrar el estado de la conexión de la red (solo lectura).

Dirección MAC

Permite mostrar la dirección MAC (solo lectura).

DHCP

Utilice esta opción para habilitar o deshabilitar la función DHCP.

- **Apagado:** Asignar la dirección IP, la máscara de subred, la puerta de enlace y la configuración DNS de forma manual.
- **Encendido:** El proyector obtendrá una dirección IP automáticamente a partir de la red.

Nota: Al salir del menú OSD los valores especificados se aplicarán automáticamente.

Dirección IP

Permite mostrar la dirección IP.

Mascara de Subred

Permite mostrar el número de máscara de subred.

Puerta de Enlace

Permite mostrar la puerta de enlace predeterminada de la red conectada al proyector.

DNS

Muestra el número DNS.

USO DEL PROYECTOR

Cómo utilizar el explorador Web para controlar el proyector

1. Establezca la opción DHCP en “Encendido” en el proyector para permitir que el servidor DHCP asigne una dirección IP automáticamente.
2. Abra el navegador Web en su PC y escriba la dirección IP del proyector (“Red > LAN > Dirección IP”).
3. Escriba el nombre de usuario y la contraseña y haga clic en “Iniciar sesión”.
La interfaz Web de configuración del proyector se abrirá.

Nota:

- Tanto el nombre de usuario como la contraseña predeterminados son “admin”.
- Los pasos de esta sección están basados en el sistema operativo Windows 7.

Realizar una conexión directa desde el equipo al proyector*

1. Establezca la opción DHCP en “Apagado” en el proyector.
2. Configure la dirección IP, máscara de subred, puerta de enlace y DNS en proyector (“Red > LAN”).
3. En su PC, abra la página **Centro de redes y recursos compartidos** y asigne exactamente los mismos parámetros establecidos en el proyector a su PC. Haga clic en “Aceptar” para guardar los parámetros.

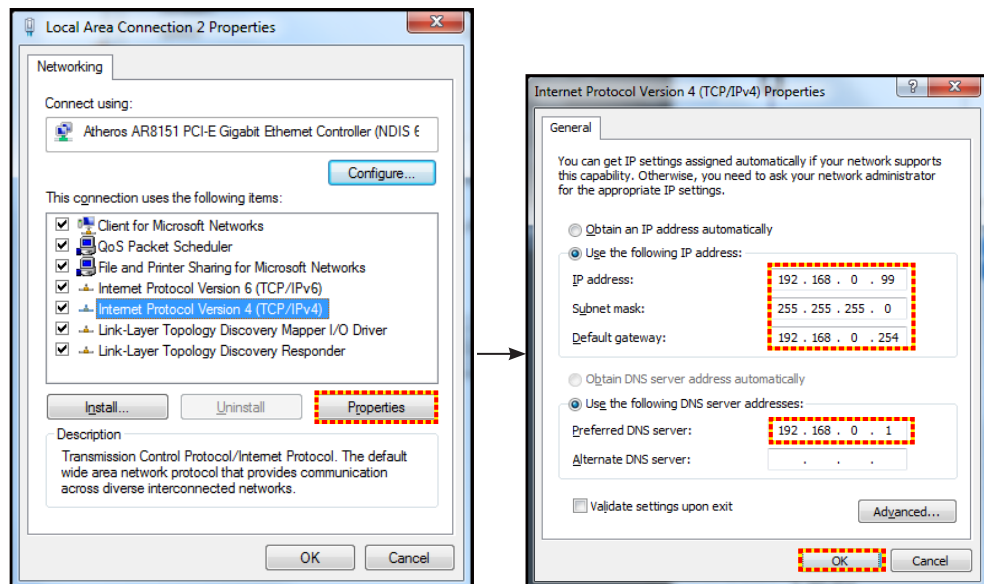

4. Abra el explorador Web en su PC y, en el campo de dirección URL, escriba la dirección IP asignada en el paso 3. A continuación, presione “Entrar”.

Restablecer

Restablece todos los valores de los parámetros LAN.

Menú de control de la Red

Crestron

Utilice esta función para seleccionar la función de red (puerto: 41794).

Para obtener más información, visite las páginas web <http://www.crestron.com> y www.crestron.com/getroomview.

Extron

Utilice esta función para seleccionar la función de red (puerto: 2023).

PJ Link

Utilice esta función para seleccionar la función de red (puerto: 4352).

AMX Device Discovery

Utilice esta función para seleccionar la función de red (puerto: 9131).

USO DEL PROYECTOR

Telnet

Utilice esta función para seleccionar la función de red (puerto: 23).

HTTP

Utilice esta función para seleccionar la función de red (puerto: 80).

Menú Configuración - Red - Configuración de control

Función LAN_RJ45

Para simplificar y facilitar el uso, el proyector proporciona diversas funciones de interconexión en red y administración remota. La función LAN/RJ45 del proyector a través de una red, permite la administración remota: Configuración de encendido / apagado, brillo y contraste. Además, también puede visualizar información de estado del proyector, como: Fuente de vídeo, silencio de sonido, etc.

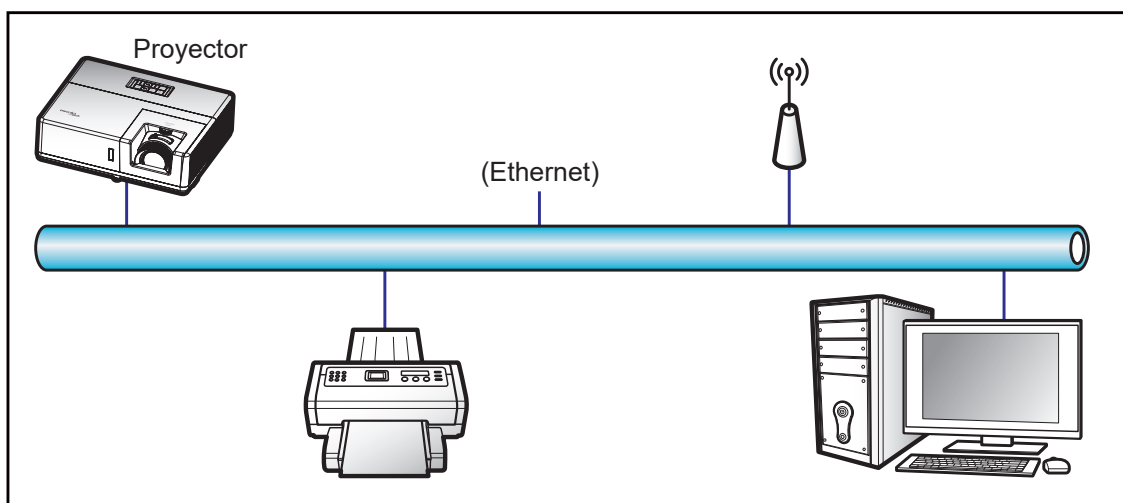

Funcionalidades del terminal de red LAN cableada

Este proyector se puede controlar utilizando un equipo de sobremesa (portátil) u otro dispositivo externo a través del puerto LAN/RJ45 y compatible con Crestron, Extron, AMX (detección de dispositivo) y PJLink.

- Crestron es una marca registrada de Crestron Electronics, Inc. de los Estados Unidos.
- Extron es una marca registrada de Extron Electronics, Inc. de los Estados Unidos.
- AMX es una marca registrada de AMX LLC de los Estados Unidos.
- PJLink se aplica para registro de marcas comerciales y logotipos en Japón, Estados Unidos de América y otros países por JBMIA.

El proyector es compatible con los comandos especificados en el controlador Crestron Electronics y software relacionado, por ejemplo RoomView®.

<http://www.crestron.com/>

Este proyector es compatible y admite el(los) dispositivo(s) Extron de referencia.

<http://www.extron.com/>

Este proyector es compatible con AMX (Detección de dispositivos).

<http://www.amx.com/>

Este proyector admite todos los comandos de PJLink Clase1 (Versión 1.00).

<http://pjlink.jbmia.or.jp/english/>

Para obtener más información acerca de los distintos tipos de dispositivos externos que se pueden conectar al puerto LAN / RJ45 y al mando a distancia del proyector, así como de los comandos de control admitidos para estos dispositivos externos, póngase en contacto con el servicio técnico directamente.

USO DEL PROYECTOR

LAN RJ45

1. Conecte un cable RJ45 a los puertos RJ45 del proyector y el ordenador (equipo portátil).

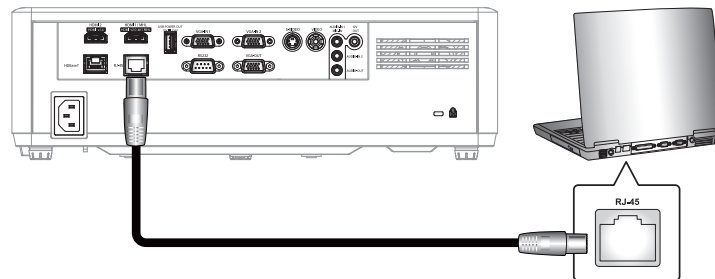

2. En su PC (equipo portátil), seleccione **Inicio > Panel de control > Conexiones de red**.

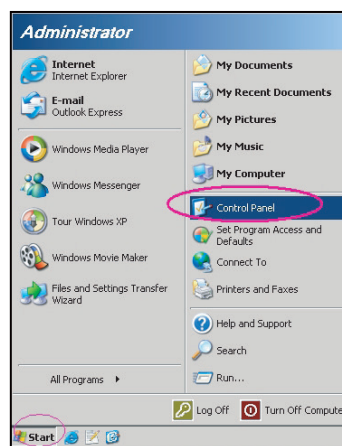

3. Haga clic con el botón secundario en el **Conexión de área local**, y seleccione **Propiedades**.

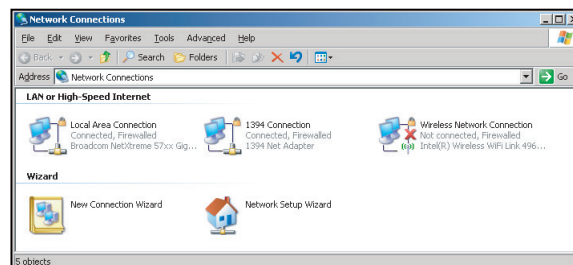

4. En la ventana **Propiedades** seleccione **Pestaña General**, y elija **Protocolo de Internet (TCP/IP)**.

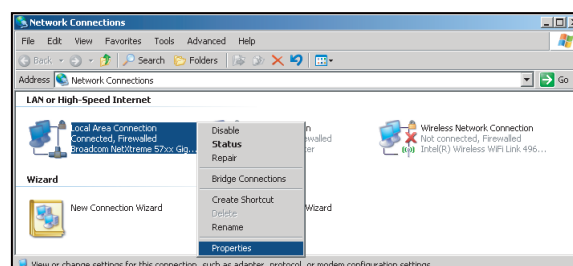

USO DEL PROYECTOR

- Haga clic en “Propiedades”.

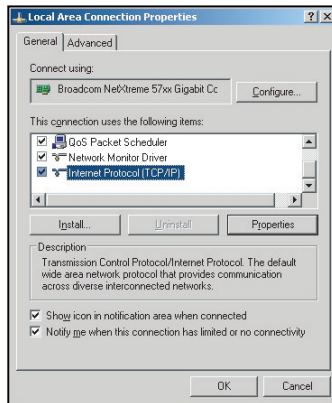

- Escriba la dirección IP y la máscara de subred y haga clic en “Aceptar”.

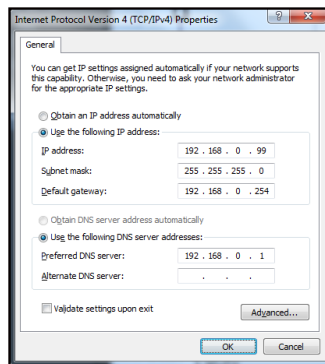

- Presione el botón “Menú” en el proyector.
- Abra el proyector **Red > LAN**.
- Introduzca los siguientes parámetros de conexión:
 - DHCP: Apagado
 - Dirección IP: 192.168.0.100
 - Mascara de Subred: 255.255.255.0
 - Puerta de Enlace: 192.168.0.254
 - DNS: 192.168.0.51
- Presione “Entrar” para ajustar la configuración.
- Abra un navegador Web por ejemplo, Microsoft Internet Explorer con Adobe Flash Player 9.0 o superior instalado.
- En la barra de direcciones, escriba la dirección IP del proyector: 192.168.0.100.



- Presione “Entrar”.
El proyector se encuentra configurado para la administración remota. La función LAN/RJ45 aparece tal como se muestra a continuación:

USO DEL PROYECTOR

Página de información

Model: Optoma | Tool | Info | Contact IT Help

Optoma

Projector Information		Projector Status	
Projector Name	Optoma	Power Status	Power On
Location		Source	HDMI
Firmware Version	B01	Display Mode	Cinema
MAC Address	00 60 E9 16 56 17	Projection	Front
Resolution	1080p 60Hz	Brightness Mode	Bright
Lamp Hours	0	Error Status	0:No Error
Assigned to	Optoma Projector		

exit

CRESTRON connected | Expansion Options

Página principal

Model: Optoma | Tool | Info | Contact IT Help

Optoma

Power | Vol - | Mute | Vol +

Sources List | Interface 2.7.2.7

- Front
- LAMP**
- HDMI
- Display Port
- VGA

Menu | Re-Sync

Enter

AV mute | Source

Freeze | Contrast | Brightness | Sharpness

CRESTRON connected | Expansion Options

Página de herramientas

Model: Optoma | Tool | Info | Contact IT Help

Optoma

Crestron Control	Projector	User Password
IP Address: 192.168.0.199	Projector Name: Optoma	<input type="checkbox"/> Enabled
IP ID: 7	Location:	New Password:
Port: 41794	Assigned to: Optoma Projector	Confirm:
Send	Send	Send
	DHCP: <input type="checkbox"/> Enabled	Admin Password
	IP Address: 192.168.0.100	<input type="checkbox"/> Enabled
	Subnet Mask: 255.255.255.0	New Password:
	Default Gateway: 192.168.0.254	Confirm:
	DNS Server: 192.168.0.51	Send
	Send	

exit

CRESTRON connected | Expansion Options

Contactar con el servicio de ayuda de TI

Title

Send

USO DEL PROYECTOR

Función RS232 mediante Telnet

Hay una forma alternativa de control de comandos RS232 en el proyector denominada “RS232 mediante TELNET” para la interfaz LAN / RJ45.

Guía de inicio rápido para “RS232 mediante TELNET”

- Compruebe y obtenga la dirección IP en el menú OSD del proyector.
- Asegúrese de que su PC o el equipo portátil puede acceder a la página Web del proyector.
- Asegúrese de que la configuración del “Firewall de Windows” está deshabilitada en caso de que su PC o el equipo portátil filtre la función “TELNET”.

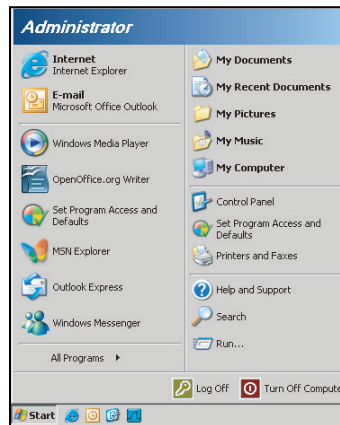

1. Seleccione **Inicio > Todos los programas.>Accesorios > Símbolo de sistema.**

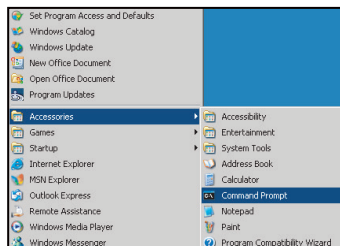

2. Escriba el formato de comando como se muestra a continuación:
 - telnet ttt.xxx.yyy.zzz 23 (botón “Entrar” presionado)
 - (ttt.xxx.yyy.zzz: Dirección IP del proyector)
3. Si la Conexión Telnet está lista y el usuario puede introducir el comando RS232 y presionar después el botón “Entrar”, el comando RS232 será viable.

Especificaciones para “RS232 mediante TELNET”:

1. Telnet: TCP.
2. Puerto Telnet: 23 (para obtener más detalles, póngase en contacto con el agente o tipo de servicio).
3. Utilidad Telnet: Windows “TELNET.exe” (modo consola).
4. Desconexión para RS232 mediante Telnet control normal: Cerrar
5. Utilidad Telnet de Windows directamente después de que la conexión TELNET esté lista.
 - Limitación 1 para Telnet-Control: hay menos de 50 bytes para la carga útil sucesiva de la red para la aplicación Telnet-Control.
 - Limitación 2 para Telnet-Control: hay menos de 26 bytes para un comando completo RS232 para Telnet-Control.
 - Limitación 3 para Telnet-Control: El retraso mínimo para el siguiente comando RS232 debe ser superior a 200 (ms).

USO DEL PROYECTOR

Menú Información

Menú Información

Permite visualizar la información del proyector, tal como se detalla a continuación:

- Regulación
- Número de serie
- Source
- Resolución
- Actualizar tasa
- Modo Display
- Código remoto
- Código remoto (Activo)
- Modo de Energía (Standby)
- Horas de lámpara
- Estado de red
- Dirección IP
- ID de Proyector
- Modo Brillo
- FW Version

MANTENIMIENTO

Instalar y limpiar el filtro para el polvo

Instalar el filtro para el polvo

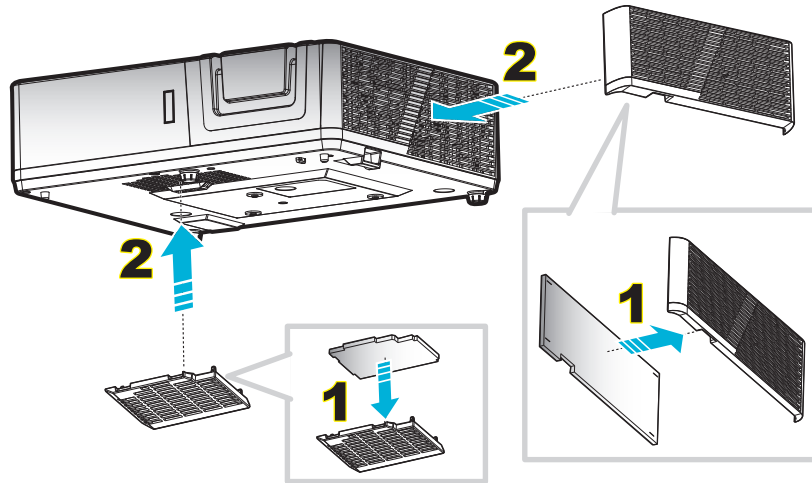

Nota: Los filtros para el polvo solamente se necesitan o suministran en ciertas regiones en las que hay mucho polvo.

Limpiar el filtro para el polvo

Recomendamos que limpie el filtro de polvo cada tres meses. Límpielo con más frecuencia si se utiliza el proyector en ambientes con mucho polvo.

Procedimiento:

1. Desconecte la alimentación del proyector presionando el botón "⏻" del panel de control del proyector o el botón "Ⓜ" del mando a distancia.
2. Desconecte el cable de alimentación.
3. Tire del compartimento del filtro para el polvo hacia abajo para extraerlo por la parte inferior del proyector. **1**
4. Extraiga el filtro de aire con cuidado. A continuación, limpie o cambie el filtro para el polvo. **2**
5. Para instalar el filtro para el polvo, siga los pasos anteriores en orden inverso.

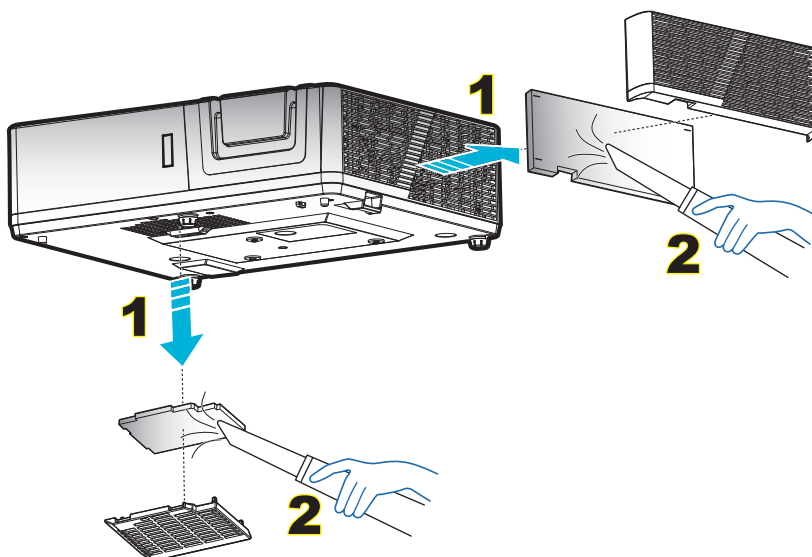

INFORMACIÓN ADICIONAL

Resoluciones compatibles

Digital (HDMI 1.4)

Resolución nativa: 1920 x 1080 a 60Hz (1080P); 1920 x 1200 a 60Hz (WUXGA)

B0/Sincronismo establecido	B0/Sincronismo estándar	B0/Sincronismo de detalle	B1/Modo de vídeo	B1/Sincronismo de detalle
720 x 400 a 70Hz	1080P/WUXGA:	Sincronismo nativo: 1080P:	640 x 480p a 60Hz 4:3	1366 x 768 a 60Hz
640 x 480 a 60Hz	1280 x 720 a 60Hz	1920 x 1080 a 60Hz	720 x 480p a 60Hz 4:3	1920 x 1080p a 60Hz
640 x 480 a 67Hz	1280 x 800 a 60Hz	WUXGA:	1280 x 720p a 60Hz 16:9	1920 x 1080 a 120Hz
640 x 480 a 72Hz	1280 x 1024 a 60Hz	1920 x 1200 a 60Hz	1920 x 1080i a 60Hz 16:9	1920 x 1200 a 60Hz (RB) (1080P)
640 x 480 a 75Hz	1024 x 768 a 120Hz		720 x 480i a 60Hz 16:9	
800 x 600 a 56Hz	640 x 480 a 120Hz		1920 x 1080p a 60Hz 16:9	
800 x 600 a 60Hz	800 x 600 a 120Hz		720 x 576p a 50Hz 4:3	
800 x 600 a 72Hz	1280 x 800 a 120Hz		1280 x 720p a 50Hz 16:9	
800 x 600 a 75Hz			1920 x 1080i a 50Hz 16:9	
832 x 624 a 75Hz			720 x 576i a 50Hz 16:9	
1024 x 768 a 60Hz			1920 x 1080p a 50Hz 16:9	
1024 x 768 a 70Hz			1920 x 1080p a 24Hz 16:9	
1024 x 768 a 75Hz			720 x 480p a 60Hz 16:9	
1280 x 1024 a 75Hz			720 x 576p a 50Hz 16:9	
1152 x 870 a 75Hz			3840 x 2160 a 24Hz	
			3840 x 2160 a 25Hz	
			3840 x 2160 a 30Hz	
			4096 x 2160 a 24Hz	

Digital (HDMI 2.0)

Resolución nativa: 1920 x 1080 a 60Hz (1080P); 1920 x 1200 a 60Hz (WUXGA)

B0/Sincronismo establecido	B0/Sincronismo estándar	B0/Sincronismo de detalle	B1/Modo de vídeo	B1/Sincronismo de detalle
720 x 400 a 70Hz	800 x 600 a 120Hz	Sincronismo nativo: 1080P:	640 x 480p a 60Hz 4:3	1366 x 768 a 60Hz
640 x 480 a 60Hz	1024 x 768 a 120Hz	1920 x 1080 a 60Hz	720 x 480i a 60Hz 16:9	1920 x 1080 a 120Hz
640 x 480 a 67Hz	1280 x 800 a 60Hz	WUXGA:	720 x 480p a 60Hz 4:3	
640 x 480 a 72Hz	1280 x 1024 a 60Hz	1920 x 1200 a 60Hz	720 x 480p a 60Hz 16:9	
640 x 480 a 75Hz	1280 x 720 a 60Hz		720 x 576i a 50Hz 16:9	
800 x 600 a 56Hz	640 x 480 a 120Hz		720 x 576p a 50Hz 4:3	
800 x 600 a 60Hz	1280 x 800 a 120Hz		720 x 576p a 50Hz 16:9	
800 x 600 a 72Hz			1280 x 720p a 60Hz 16:9	
800 x 600 a 75Hz			1280 x 720p a 50Hz 16:9	
832 x 624 a 75Hz			1920 x 1080i a 60Hz 16:9	
1024 x 768 a 60Hz			1920 x 1080i a 50Hz 16:9	
1024 x 768 a 70Hz			1920 x 1080p a 60Hz 16:9	
1024 x 768 a 75Hz			1920 x 1080p a 50Hz 16:9	
1280 x 1024 a 75Hz			1920 x 1080p a 24Hz 16:9	
1152 x 870 a 75Hz			3840 x 2160 a 24Hz 16:9	
			3840 x 2160 a 25Hz 16:9	
			3840 x 2160 a 30Hz 16:9	
			4096 x 2160 a 24Hz 256:135	
			3840 x 2160 a 50Hz 16:9	

INFORMACIÓN ADICIONAL

B0/Sincronismo establecido	B0/Sincronismo estándar	B0/Sincronismo de detalle	B1/Modo de vídeo	B1/Sincronismo de detalle
			3840 x 2160 a 60Hz 16:9	
			4096 x 2160 a 50Hz 256:135	
			4096 x 2160 a 60Hz 256:135	
			4096 x 2160 a 25Hz 256:135	
			4096 x 2160 a 30Hz 256:135	

Analógica

Resolución nativa: 1920 x 1080 a 60Hz (1080P); 1920 x 1200 a 60Hz (WUXGA)

B0/Sincronismo establecido	B0/Sincronismo estándar	B0/Sincronismo de detalle	B1/Sincronismo de detalle
720 x 400 a 70Hz	1080P/WUXGA:	Sincronismo nativo: 1080P:	1366 x 768 a 60Hz
640 x 480 a 60Hz	1280 x 720 a 60Hz	1920 x 1080 a 60Hz	1280 x 800 a 120Hz (RB)
640 x 480 a 67Hz	1280 x 800 a 60Hz	Sincronismo nativo: WUXGA:	1920 x 1200 a 60Hz (RB) (1080P)
640 x 480 a 72Hz	1280 x 1024 a 60Hz	1920 x 1200 a 60Hz	
640 x 480 a 75Hz	1024 x 768 a 120Hz		
800 x 600 a 56Hz	640 x 480 a 120Hz		
800 x 600 a 60Hz	800 x 600 a 120Hz		
800 x 600 a 72Hz			
800 x 600 a 75Hz			
832 x 624 a 75Hz			
1024 x 768 a 60Hz			
1024 x 768 a 70Hz			
1024 x 768 a 75Hz			
1280 x 1024 a 75Hz			
1152 x 870 a 75Hz			

INFORMACIÓN ADICIONAL

Compatibilidad con vídeo 3D verdadero

Resolución de entrada	HDMI 1.4aEntrada 3D	Sincronismo de entrada			
		1280 x 720P a 50Hz	Top and Bottom		
		1280 x 720P a 60Hz	Top and Bottom		
		1280 x 720P a 50Hz	Frame packing		
		1280 x 720P a 60Hz	Frame packing		
		1920 x 1080i a 50Hz	Side by Side (dividido)		
		1920 x 1080i a 60Hz	Side by Side (dividido)		
		1920 x 1080P a 24Hz	Top and Bottom		
		1920 x 1080P a 24Hz	Frame packing		
	HDMI 1.3	1920 x 1080i a 50Hz	Side by Side (dividido)	Modo SBS activado	
		1920 x 1080i a 60Hz			
		1280 x 720P a 50Hz			
		1280 x 720P a 60Hz			
		1920 x 1080i a 50Hz	Top and Bottom	Modo TAB activado	
		1920 x 1080i a 60Hz			
		1280 x 720P a 50Hz			
		1280 x 720P a 60Hz			
		480i	HQFS		El formato 3D es Frame sequential

Nota:

- Si la entrada 3D es 1080p a 24 Hz, se debe reproducir con múltiple integral con el modo 3D.
- Compatibilidad para reproducción 3DTV NVIDIA si no hay tarifa de patente de Optoma.
- 1080i a 25Hz y 720p a 50Hz funcionarán a 100Hz, otras temporizaciones 3D se ejecutarán en 120Hz, y 1080P a 24Hz en 144Hz.

INFORMACIÓN ADICIONAL

Tamaño de imagen y distancia de proyección

1080p

Tamaño de imagen deseado						Distancia de proyección (C)			
Diagonal		Ancho		Alto		Ancho		Gran anular	
m	pulgadas	m	pulgadas	m	pulgadas	m	pies	m	pies
0,78	30,6	0,68	26,67	0,38	15,00	/	/	1,3	4,27
1,02	40	0,89	34,86	0,50	19,61	/	/	1,7	5,58
1,27	50	1,11	43,58	0,62	24,51	1,3	4,36	2,1	6,97
1,52	60	1,33	52,29	0,75	29,42	1,6	5,23	2,6	8,37
1,78	70	1,55	61,01	0,87	34,32	1,9	6,10	3,0	9,76
2,03	80	1,77	69,73	1,00	39,22	2,1	6,97	3,4	11,16
2,29	90	1,99	78,44	1,12	44,12	2,4	7,84	3,8	12,55
2,54	100	2,21	87,16	1,25	49,03	2,7	8,72	4,3	13,95
3,05	120	2,66	104,59	1,49	58,83	3,2	10,46	5,1	16,73
3,81	150	3,32	130,74	1,87	73,54	4,0	13,07	6,4	20,92
4,57	180	3,98	156,88	2,24	88,25	4,8	15,69	7,7	25,10
5,08	200	4,43	174,32	2,49	98,05	5,3	17,43	8,5	27,89
6,35	250	5,53	217,89	3,11	122,57	6,6	21,79	/	/
7,65	301	6,66	262,34	3,75	147,57	8,0	26,23	/	/

Intervalo de desplazamiento de la lente					
Centro de la lente PJ en la parte superior de la imagen				Intervalo de desplazamiento de la imagen	
Vertical + (máx.) (A)	Vertical - (mín.) (B)	Intervalo de desplazamiento vertical	Intervalo vertical en cualquier posición horizontal	Horizontal +	Horizontal -
cm	cm			(derecho)	(izquierdo)
cm	cm	cm	cm	cm	cm
48,4	40,4	8,0	N/A	0	0
63,3	52,8	10,5	N/A	0	0
79,1	66,0	13,1	N/A	0	0
94,9	79,2	15,7	N/A	0	0
110,7	92,4	18,3	N/A	0	0
126,5	105,6	20,9	N/A	0	0
142,3	118,8	23,5	N/A	0	0
158,1	132,0	26,2	N/A	0	0
189,8	158,4	31,4	N/A	0	0
237,2	198,0	39,2	N/A	0	0
284,7	237,6	47,1	N/A	0	0
316,3	264,0	52,3	N/A	0	0
395,4	330,0	65,4	N/A	0	0
476,0	397,3	78,7	N/A	0	0

INFORMACIÓN ADICIONAL

WUXGA

Tamaño de imagen deseado						Distancia de proyección (C)			
Diagonal		Ancho		Alto		Ancho		Gran anular	
m	pulgadas	m	pulgadas	m	pulgadas	m	pies	m	pies
0,80	31,5	0,68	26,71	0,42	16,69	/	/	1,3	4,27
1,02	40	0,86	33,92	0,54	21,20	/	/	1,7	5,43
1,27	50	1,08	42,40	0,67	26,50	1,3	4,24	2,1	6,78
1,52	60	1,29	50,88	0,81	31,80	1,6	5,09	2,5	8,14
1,78	70	1,51	59,36	0,94	37,10	1,8	5,94	2,9	9,50
2,03	80	1,72	67,84	1,08	42,40	2,1	6,78	3,3	10,85
2,29	90	1,94	76,32	1,21	47,70	2,3	7,63	3,7	12,21
2,54	100	2,15	84,80	1,35	53,00	2,6	8,48	4,1	13,57
3,05	120	2,58	101,76	1,62	63,60	3,1	10,18	5,0	16,28
3,81	150	3,23	127,20	2,02	79,50	3,9	12,72	6,2	20,35
4,57	180	3,88	152,64	2,42	95,40	4,7	15,26	7,4	24,42
5,08	200	4,31	169,60	2,69	106,00	5,2	16,96	8,3	27,14
6,35	250	5,38	212,00	3,37	132,50	6,5	21,20	/	/
7,65	301	6,48	255,25	4,05	159,53	7,8	25,52	/	/

Intervalo de desplazamiento de la lente					
Centro de la lente PJ en la parte superior de la imagen				Intervalo de desplazamiento de la imagen	
Vertical + (máx.) (A)	Vertical - (mín.) (B)	Intervalo de desplazamiento vertical	Intervalo vertical en cualquier posición horizontal	Horizontal +	Horizontal -
cm	cm			(derecho)	(izquierdo)
50,9	42,4	8,5	N/A	0	0
64,6	53,8	10,8	N/A	0	0
80,8	67,3	13,5	N/A	0	0
96,9	80,8	16,2	N/A	0	0
113,1	94,2	18,8	N/A	0	0
129,2	107,7	21,5	N/A	0	0
145,4	121,2	24,2	N/A	0	0
161,5	134,6	26,9	N/A	0	0
193,9	161,5	32,3	N/A	0	0
242,3	201,9	40,4	N/A	0	0
290,8	242,3	48,5	N/A	0	0
323,1	269,2	53,8	N/A	0	0
403,9	336,5	67,3	N/A	0	0
486,2	405,2	81,0	N/A	0	0

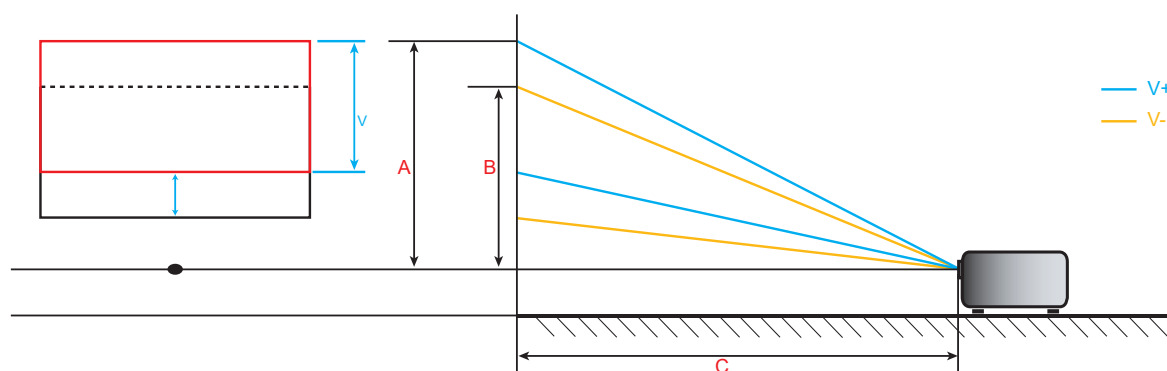

INFORMACIÓN ADICIONAL

Dimensiones del proyector e instalación en el techo

1. Para no dañar el proyector, utilice el soporte para el techo de Optoma.
2. Si desea utilizar un montaje de techo de otros fabricantes, asegúrese de que los tornillos utilizados para fijar el proyector cumplen las siguientes especificaciones:
 - Tipo de tornillo: M4*5
 - Longitud mínima del tornillo: 5mm

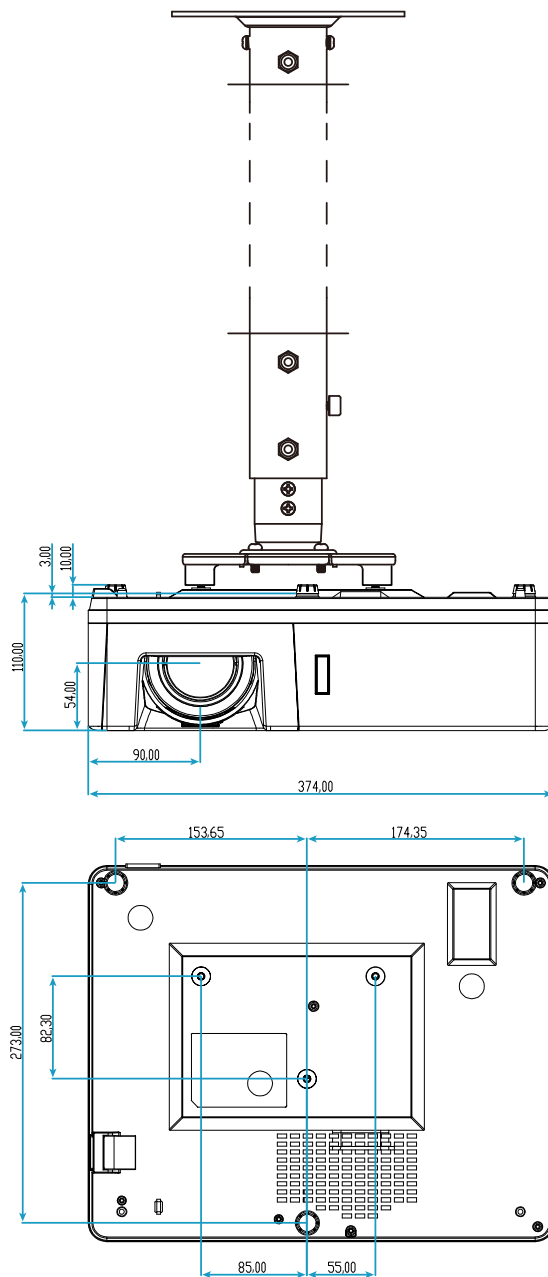

Unidad:mm

Nota: Tenga en cuenta que los daños resultantes de la instalación incorrecta invalidarán la garantía.



Advertencia:

- Si compra un soporte para el techo de otro fabricante, asegúrese de utilizar tornillos del tamaño correcto. El tamaño de los tornillos dependerá del grosor de la placa de montaje.
- Asegúrese de mantener una distancia de al menos 10 cm entre el techo y la parte inferior del proyector.
- Evite instalar el proyector cerca de una fuente de calor.

INFORMACIÓN ADICIONAL

Códigos del mando a distancia IR



Clave	Definición de tecla de impresión	Código de clave				Repetir
		BYTE1	BYTE2	BYTE3	BYTE4	
		cliente 0	cliente 1	datos 0	datos 1	
Encendido	On	32	CD	02	#BYTE3	F1
Apagado	Off	32	CD	2E	#BYTE3	F1
Corrección geométrica	Geometric Correction	32	CD	96	#BYTE3	F1
PIP/PBP	PIP/PBP	32	CD	78	#BYTE3	F1
F1	F1	32	CD	26	#BYTE3	F1
F2	F2	32	CD	27	#BYTE3	F1
Modo	Mode	32	CD	95	#BYTE3	F1
Botones de selección de cuatro direcciones (, , ,)	Up arrow	32	CD	C6	#BYTE3	F1
	Down arrow	32	CD	C7	#BYTE3	F1
	Left arrow	32	CD	C8	#BYTE3	F1
	Right arrow	32	CD	C9	#BYTE3	F1
Entrar	Enter	32	CD	C5	#BYTE3	F1
Silencio AV	AV Mute	32	CD	03	#BYTE3	F1
Información	Info.	32	CD	25	#BYTE3	F1
Láser	Laser	N/A	N/A	N/A	N/A	N/A
Fuente	Source	32	CD	18	#BYTE3	F1
F3	F3	32	CD	66	#BYTE3	F1

INFORMACIÓN ADICIONAL

Clave	Definición de tecla de impresión	Código de clave				Repetir
		BYTE1	BYTE2	BYTE3	BYTE4	
		cliente 0	cliente 1	datos 0	datos 1	
Resincronización	Re-Sync	32	CD	04	#BYTE3	F1
Volumen	Volume +	32	CD	09	#BYTE3	F1
	Volume -	32	CD	0C	#BYTE3	F1
Zoom D	D Zoom +	32	CD	08	#BYTE3	F1
	D Zoom -	32	CD	0B	#BYTE3	F1
Menú	Menu	32	CD	88	#BYTE3	F1
Formato	Format	32	CD	15	#BYTE3	F1
Congelar	Freeze	32	CD	06	#BYTE3	F1
Mando a distancia	ID	N/A	N/A	3201~3299	N/A	N/A
	All	N/A	N/A	32CD	N/A	N/A
1/VGA	1/VGA	32	CD	8E	#BYTE3	F1
2/S-Video	2/S-Video	32	CD	1D	#BYTE3	F1
3/HDMI1	3/HDMI1	32	CD	16	#BYTE3	F1
HDMI2	HDMI2	32	CD	9B	#BYTE3	F1
4/HDBaseT	4/HDBaseT	32	CD	70	#BYTE3	F1
5/Video	5/Video	32	CD	1C	#BYTE3	F1
6	6	32	CD	19	#BYTE3	F1
HDMI3	HDMI3	32	CD	98	#BYTE3	F1
7	7	32	CD	1A	#BYTE3	F1
8/YPbPr	8/YPbPr	32	CD	17	#BYTE3	F1
9	9	32	CD	9F	#BYTE3	F1
0 / 3D	0/3D	32	CD	89	#BYTE3	F1
F3	F3	32	CD	66	#BYTE3	F1

INFORMACIÓN ADICIONAL

Resolución de problemas

Si detecta algún problema con el proyector, consulte la siguiente información. Si el problema no se resuelve, póngase en contacto con su proveedor local o con el centro de servicio técnico.

Problemas con la Imagen

- ❓ *No aparece ninguna Imagen en la pantalla.*
 - Asegúrese de que todos los cables de señal y alimentación se encuentren conectados correcta y firmemente, de acuerdo con lo descrito en la sección "Instalación".
 - Asegúrese de que los contactos de los conectores no estén doblados o rotos.
 - Asegúrese de que la función "Silencio" no esté activada.

- ❓ *La imagen está desenfocada*
 - Gire el anillo de enfoque en el sentido de las agujas del reloj o en sentido contrario hasta que la imagen sea nítida y legible. (Por favor, consulte la página 18).
 - Asegúrese de que la pantalla del proyector se encuentra a la distancia requerida. (Consulte las páginas 58-58).

- ❓ *La pantalla se alarga al mostrarse en un título de DVD 16:9*
 - Al reproducir un DVD anamórfico o un DVD 16:9, el proyector mostrará la mejor imagen en el formato 16: 9 en el lado del proyector.
 - Proyector. Si reproduce el título de DVD en formato LBX, cambie el formato a LBX en el menú OSD del proyector.
 - Si reproduce el título de DVD en formato 4:3, cambie el formato a 4:3 en el menú OSD del proyector.
 - Por favor, configure el formato de la pantalla con el tipo de relación de aspecto 16:9 (ancho) en su reproductor de DVD.

- ❓ *La imagen es demasiado pequeña o demasiado grande*
 - Mueva el proyector para acercarlo o alejarlo de la pantalla.
 - Presione el botón "Menú" del panel del proyector y vaya a "Pantalla → Aspecto de Ratio". Pruebe las distintas opciones.

- ❓ *La imagen tiene los lados inclinados:*
 - Si es posible, vuelva a situar el proyector de forma que esté centrado en la pantalla y por debajo de la parte inferior de ésta.

- ❓ *La imagen está invertida*
 - Seleccione "Setup → Proyección" en el menú OSD y ajuste la dirección de proyección.

INFORMACIÓN ADICIONAL

Otros Problemas



El proyector deja de responder a todos los controles

- Si es posible, apague el proyector y, a continuación, desenchufe el cable de alimentación. Espere al menos 20 segundos antes de conectar de nuevo la alimentación.

Problemas con el mando a distancia



Si el mando a distancia no funciona

- Compruebe que el ángulo de operación del mando a distancia está dentro de un ángulo de $\pm 15^\circ$ hacia el receptor IR del proyector.
- Asegúrese de que no hay ningún obstáculo entre el mando a distancia y el proyector. No se aleje más de 6 metros (19,7 pies) del proyector.
- Asegúrese de que las pilas están correctamente insertadas.
- Reemplace las pilas si están agotadas.

INFORMACIÓN ADICIONAL

Indicador de advertencia

Cuando se encienden los indicadores de advertencia (tal como se muestra a continuación), el proyector se apagará automáticamente:

- El indicador LED “Lámpara” se ilumina en rojo y si el indicador “Alimentación” parpadea en rojo.
- El indicador LED “Temp” se ilumina en rojo y si el indicador “Alimentación” parpadea en rojo. Esto indica que el proyector se ha sobrecalentado. En condiciones normales, el proyector se puede volver a encender.
- El indicador LED “Temp” parpadea en rojo y si el indicador “Alimentación” parpadea en rojo.

Desconecte el cable de alimentación del proyector, espere 30 segundos e inténtelo de nuevo. Si el indicador de advertencia se enciende de nuevo o empieza a parpadear, póngase en contacto con el proveedor del servicio para obtener ayuda.

Mensajes de iluminación con LED

Mensajes	LED de encendido		LED de temperatura	LED de la lámpara
	(Rojo)	(Azul) o (Verde)	(Rojo)	(Rojo)
En reposo (Cable de alimentación de entrada)	Iluminado			
Encendido (Calentamiento)		Intermitente (0,5 segundos apagado, 0,5 segundos encendido)		
Encendido e Iluminación de la lámpara		Iluminado		
Power Off	Iluminado			
Error (fallo de la lámpara)	Intermitente			Iluminado
Error (fallo de Ventilador)	Intermitente		Intermitente	
Error (Exceso de temperatura)	Intermitente		Iluminado	

- Power Off:

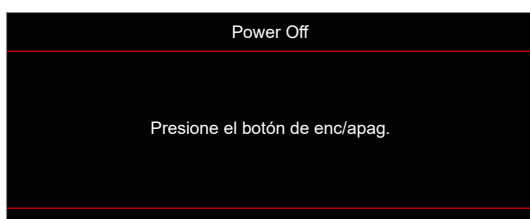

- Advertencia Temperatura:



INFORMACIÓN ADICIONAL

Especificaciones

Ópticas	Descripción
Resolución máxima	WUXGA
Resolución nativa	<ul style="list-style-type: none">• 1080p• WUXGA
Objetivo	Zoom manual y enfoque manual
Tamaño de la imagen (diagonal)	1080p (optimizado a 82"): <ul style="list-style-type: none">• 30,6"~301,1" (con desplazamiento del mecanismo)• 30,6"-112,9" (rendimiento óptico pleno) WUXGA (optimizado a 82"): <ul style="list-style-type: none">• 31,5"-301,8" (con desplazamiento del mecanismo)• 31,5"-116" (rendimiento óptico pleno)
Distancia de proyección	<ul style="list-style-type: none">• Desplazamiento del mecanismo de 1,3m a 10m• Rango de rendimiento óptico de 1,3m a 3m
Eléctricas	Descripción
Entradas	<ul style="list-style-type: none">• HDMI 1 v1.4a• HDMI 2 v2.0 / 4K/MHL v2.2• Entrada VGA 1• Entrada VGA 2 (solo para el modelo WUXGA)• VÍDEO (Conector RCA (Y))• ENTRADA DE AUDIO 1 de 3,5mm• ENTRADA DE AUDIO 2 de 3,5mm, con micrófono• USB Tipo A para alimentación USB de 5V/1,5A• S-VIDEO (solo para el modelo WUXGA) (*)
Salidas	<ul style="list-style-type: none">• SALIDA VGA• SALIDA DE AUDIO de 3,5mm• Activador SALIDA de 12 V
Control	<ul style="list-style-type: none">• USB Tipo A para ratón• RS232• RJ-45 (admite control por web)• HDBaseT (solo para el modelo WUXGA)
Reproducción en color	1.073,4 millones de colores
Frecuencia de exploración	<ul style="list-style-type: none">• Frecuencia de exploración horizontal: 15,375~91,146 KHz• Frecuencia de exploración vertical: 24~ 85 Hz (120 Hz para proyector con función 3D)
Altavoces incorporados	Sí, 10W x2
Requisitos de alimentación	100 - 240 V ±10 %, CA 50/60 Hz
Corriente de entrada	4,6A
Mecánicas	Descripción
Orientación de instalación	Frontal, Posterior, Techo, Superior-Posterior, retrato
Dimensiones	<ul style="list-style-type: none">• 374,0mm (A) x 302mm (P) x 107mm (A) (sin pies)• 374,0mm (A) x 302mm (L) x 117mm (A) (con pies)
Peso	5,6±0,5 kg
Condiciones medioambientales	Funcionamiento a 5 ~ 40 °C , humedad del 10% al 85% (sin condensación)

Nota:

- Todas las especificaciones están sujetas a cambio sin previo aviso.
- (*) Durante la reproducción de vídeo desde una fuente S-Video, la función de carga USB estará deshabilitada.



INFORMACIÓN ADICIONAL

Oficinas globales de Optoma

Póngase en contacto con la sucursal perteneciente a su país si desea recibir asistencia técnica.



EE. UU.

47697 Westinghouse Drive,
Fremont, CA 94539, USA
www.optomausa.com

 888-289-6786
 510-897-8601
 services@optoma.com



Canadá

47697 Westinghouse Drive,
Fremont, CA 94539, USA
www.optomausa.com

 888-289-6786
 510-897-8601
 services@optoma.com

Latinoamérica

47697 Westinghouse Drive,
Fremont, CA 94539, USA
www.optomausa.com

 888-289-6786
 510-897-8601
 services@optoma.com



Europa

Unit 1, Network 41, Bourne End Mills
Hemel Hempstead, Herts,
HP1 2UJ, United Kingdom
www.optoma.eu
Tel. de asistencia técnica:
+44 (0)1923 691865

 +44 (0) 1923 691 800
 +44 (0) 1923 691 888
 service@tsc-europe.com



Benelux BV

Randstad 22-123
1316 BW Almere
The Netherlands
www.optoma.nl

 +31 (0) 36 820 0252
 +31 (0) 36 548 9052

Francia

Bâtiment E
81-83 avenue Edouard Vaillant
92100 Boulogne Billancourt,
France

 +33 1 41 46 12 20
 +33 1 41 46 94 35
 savoptoma@optoma.fr



España

C/ José Hierro,36 Of. 1C
28522 Rivas VaciaMadrid,
Spain

 +34 91 499 06 06
 +34 91 670 08 32



Alemania

Wiesenstrasse 21 W
D40549 Düsseldorf,
Germany

 +49 (0) 211 506 6670
 +49 (0) 211 506 66799
 info@optoma.de

Escandinavia



Lerpeveien 25
3040 Drammen
Norway

 +47 32 98 89 90
 +47 32 98 89 99
 info@optoma.no

PO.BOX 9515
3038 Drammen
Norway

Corea

WOOMI TECH.CO.,LTD.
4F, Minu Bldg.33-14, Kangnam-Ku,
Seoul,135-815, KOREA
korea.optoma.com

 +82+2+34430004
 +82+2+34430005



Japón

東京都足立区綾瀬3-25-18
株式会社オーエス
コンタクトセンター:0120-380-495

 info@os-worldwide.com
www.os-worldwide.com



Taiwán

12F., No.213, Sec. 3, Beixin Rd.,
Xindian Dist., New Taipei City 231,
Taiwan, R.O.C.
www.optoma.com.tw

 +886-2-8911-8600
 +886-2-8911-6550
 services@optoma.com.tw
asia.optoma.com



Hong Kong

Unit A, 27/F Dragon Centre,
79 Wing Hong Street,
Cheung Sha Wan,
Kowloon, Hong Kong

 +852-2396-8968
 +852-2370-1222
www.optoma.com.hk

China

5F, No. 1205, Kaixuan Rd.,
Changning District
Shanghai, 200052, China

 +86-21-62947376
 +86-21-62947375
www.optoma.com.cn

