

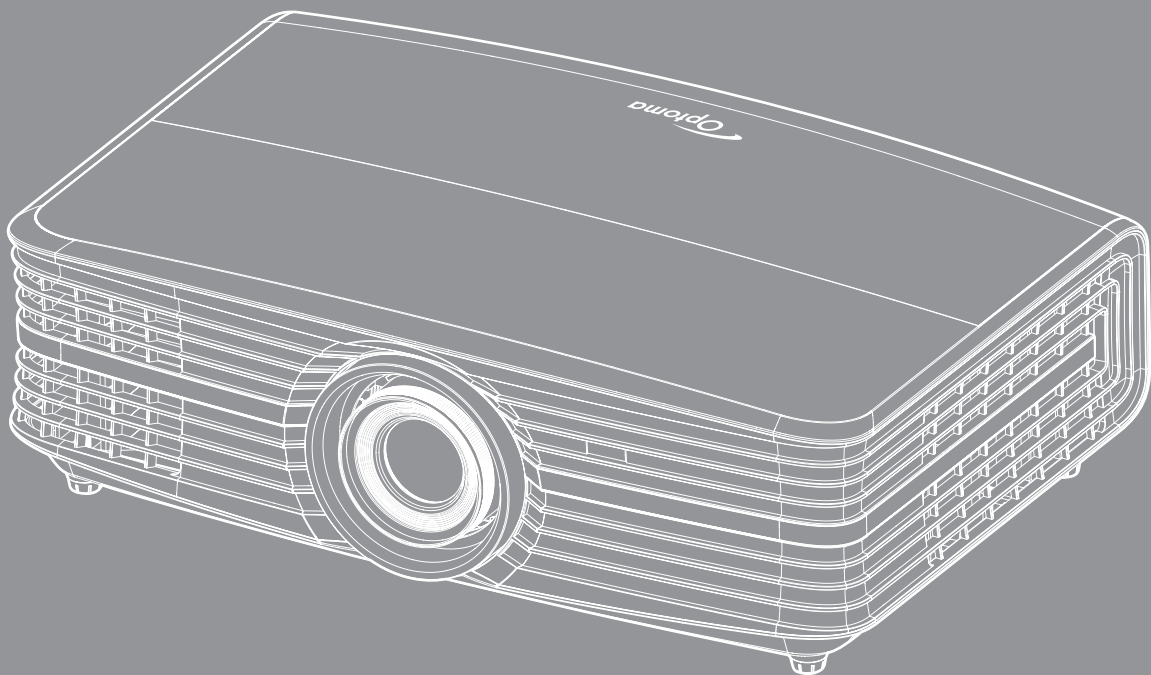

# Projektor DLP®



# ÍNDICE

## **SEGURANÇA ..... 4**

<i>Instruções importantes de segurança</i> .....	4
<i>Direitos Autorais</i> .....	6
<i>Aviso Legal</i> .....	6
<i>Reconhecimento de Marca Registrada</i> .....	6
<i>FCC</i> .....	6
<i>Declaração de conformidade para os países da UE</i> .....	7
<i>WEEE</i> .....	7

## **INTRODUÇÃO ..... 8**

<i>Visão geral da embalagem</i> .....	8
<i>Acessórios Padrão</i> .....	8
<i>Acessórios opcionais</i> .....	8
<i>Visão geral do produto</i> .....	9
<i>Conexões</i> .....	10
<i>Teclado</i> .....	11
<i>Controle remoto</i> .....	12

## **CONFIGURAÇÃO E INSTALAÇÃO ..... 13**

<i>Instalação do projetor</i> .....	13
<i>Conectando fontes ao projetor</i> .....	14
<i>Ajuste da imagem projetada</i> .....	15
<i>Configuração remota</i> .....	16

## **USANDO O PROJETOR ..... 18**



<i>Ligar/Desligar o projetor</i> .....	18
<i>Selecionando uma origem de entrada</i> .....	19

## **USANDO O PROJETOR ..... 20**

<i>Navegação e funcionalidades do menu</i> .....	20
<i>Árvore do Menu OSD</i> .....	21
<i>Exibe o menu de definições de imagem</i> .....	29
<i>Mostrar o menu de formato</i> .....	31
<i>Mostrar menu de máscara de borda</i> .....	33
<i>Exibe o menu de zoom digital</i> .....	33
<i>Exibe o menu de image shift</i> .....	33
<i>Menu alto-falante interno de áudio</i> .....	33
<i>Menu de áudio mudo</i> .....	33
<i>Menu de volume de áudio</i> .....	33
<i>Menu de configuração de projeção</i> .....	34
<i>Menu de configuração de lâmpada</i> .....	34
<i>Menu de configuração de filtro</i> .....	34

<i>Menu de definições de potência</i> .....	34
<i>Menu de configuração de segurança</i> .....	35
<i>Menu de configuração padrão de teste</i> .....	35
<i>Menu de configurações remotas</i> .....	35
<i>Menu de ID de configuração do projetor</i> .....	35
<i>Menu de configuração de acionamento 12V</i> .....	36
<i>Menu de opções de configuração</i> .....	36
<i>Configurar reset de menu OSD</i> .....	37
<i>Menu de rede LAN</i> .....	37
<i>Menu de controle da rede</i> .....	38
<i>Menu de configurações de rede de configuração de controle</i> .....	39
<i>Menu Info</i> .....	44
<b>MANUTENÇÃO</b> .....	<b>45</b>
<i>Troca da lâmpada</i> .....	45
<i>Instalação e Limpeza do Filtro de Pó</i> .....	47
<b>INFORMAÇÕES ADICIONAIS</b> .....	<b>48</b>
<i>Resoluções compatíveis</i> .....	48
<i>Tamanho da imagem e distância de projeção</i> .....	50
<i>Dimensões do projetor e instalação da montagem do teto</i> .....	52
<i>Códigos do Controle remoto IR</i> .....	53
<i>Solução de problemas</i> .....	55
<i>Indicador de advertência</i> .....	57
<i>Especificações</i> .....	59
<i>Escritórios globais da Optoma</i> .....	60

# SEGURANÇA

	O raio com ponta dentro de um triângulo equilátero serve para alertar o usuário da presença de "tensão perigosa" não isolada dentro do gabinete do produto, que pode ter intensidade suficiente para constituir um risco de choque elétrico às pessoas.
	O ponto de exclamação dentro de um triângulo equilátero é destinado a alertar o usuário da presença de instruções de manutenção e operação importantes (assistência técnica) na literatura que acompanha o aparelho.

Siga todos os avisos, precauções e manutenções recomendadas neste manual do usuário.

## Instruções importantes de segurança

- Para aumentar a vida útil da lâmpada, certifique-se de manter a lâmpada ligada durante pelo menos 60 segundos e evitar o desligamento forçado.

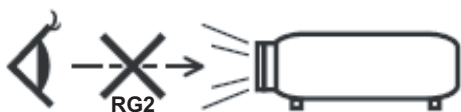

- Não olhe fixamente para o feixe, RG2.  
Como com qualquer fonte luminosa, não olhe fixamente para o feixe direto, RG2 IEC 62471-5:2015.
- Não bloqueie nenhuma abertura de ventilação. Para garantir uma operação confiável do projetor e protegê-lo contra superaquecimento, coloque-o numa posição e local que não interfira com a ventilação adequada. Por exemplo, não coloque o projetor sobre uma cama, um sofá, etc. Não o coloque num lugar fechado, como uma estante de livros ou num gabinete que possa impedir o fluxo do ar através das aberturas de ventilação.
- Para reduzir o risco de incêndio e/ou choque elétrico, não exponha o projetor à chuva ou umidade. Não instale próximo a fontes de calor, como radiadores, aquecedores, fornos, ou outros aparelhos tais como amplificadores que produzam calor.
- Não deixe objetos ou líquidos entrarem no projetor. Eles podem tocar nos pontos perigosos de tensão e causar curto circuito em peças que podem resultar em incêndio ou choque elétrico.
- Não use sob as seguintes condições:
  - Ambientes extremamente quentes, frios ou úmidos.
    - (i) Certifique-se de que a temperatura ambiente esteja dentro de 5°C a 40°C.
    - (ii) Umidade relativa do ar é de 10% a 85%.
  - Em áreas sujeitas a poeira e sujeira excessivas.
  - Próximo de qualquer aparelho que gere um forte campo magnético.
  - Sob a luz solar direta.
- Não utilize o projetor em locais onde gases inflamáveis ou gases explosivos podem estar presentes na atmosfera. A lâmpada dentro do projetor fica muito quente durante a operação e os gases podem inflamar e provocar um incêndio.
- Não use a unidade se ela tiver sido fisicamente danificada ou abusada. Dano físico /uso indevido poderia ser (mas não se limitam a isso):
  - A unidade foi derrubada.
  - O cabo de alimentação ou o plugue foram danificados.
  - Líquido foi derrubado no projetor.
  - O produto foi exposto à chuva ou água.
  - Algo caiu no projetor ou algo está solto por dentro.
- Não colocar o projetor em uma superfície instável. O projetor pode cair resultando em ferimentos ou o projetor pode ser danificados.

- Não bloqueie a luz que sai da lente do projetor quando em operação. A luz vai aquecer o objeto e pode derreter, causar queimaduras ou iniciar um incêndio.
- Não abra nem desmonte o projetor porque isso pode causar choque elétrico.
- Não tente consertar a unidade por si mesmo. A abertura ou remoção das tampas pode expô-lo a tensões perigosas e outros riscos. Favor procurar a Optoma antes de enviar a unidade para reparo.
- Veja as marcas de segurança no gabinete do produto.
- A unidade deve apenas ser reparada por pessoal de serviço apropriado.
- Use somente acessórios especificados pelo fabricante.
- Não olhe para direto para a lente do projetor durante a operação. A luz brilho pode ferir os olhos.
- Ao trocar a lâmpada, espere até que a unidade esfrie. Siga as instruções conforme descritas na página 45-46.
- Este projetor detectará a vida útil da lâmpada. Certifique-se de trocar a lâmpada quando aparecerem mensagens de aviso.
- Redefina a função "Reset lâmpada" pelo menu de exibição na tela "Configuração | Ajuste da lâmpada" menu depois de substituir o módulo da lâmpada.
- Antes de desligar o projetor, certifique-se de que o ciclo de arrefecimento tenha sido completado. Espere o projetor esfriar por 90 segundos.
- Quando a lâmpada estiver perto do fim da sua vida útil, aparecerá na tela a mensagem "A vida útil da lâmpada foi ultrapassada.". Entre em contato com o revendedor local, ou o centro de serviço para trocar a lâmpada o mais rápido possível.
- Desligue e retire o plugue de alimentação elétrica da tomada de CA antes de limpar o produto.
- Use um tecido suave seco com detergente diluído para limpar a caixa do vídeo. Não use produtos de limpeza abrasivos, ceras ou solventes para limpar a unidade.
- Retire o plugue de alimentação elétrica da tomada CA se o produto não for usado por um longo período.

**Nota:** Quando a lâmpada chegar ao fim da sua vida útil, o projetor apagará até que o módulo da lâmpada seja trocado. Para trocar a lâmpada, siga os procedimentos descritos na seção "Troca da lâmpada", nas páginas 45-46.

- Não instale o projetor em locais onde possa estar sujeito a vibrações ou choques.
- Não toque na lente com as mãos nuas.
- Remova a bateria/pilhas do controle remoto antes do armazenamento. Se a bateria/baterias forem deixadas no controle remoto por longos períodos, elas podem vaziar.
- Não utilize nem guarde o projetor em locais onde a fumaça de óleo ou cigarros pode estar presente, pois pode afetar negativamente a qualidade do desempenho do projetor.
- Por favor, siga a orientação de instalação correta do projetor pois a instalação não padrão pode afetar o desempenho do projetor.
- Use um filtro de linha e ou estabilizador. Como falta de energia e saídas marrom podem matar dispositivos.

## Direitos Autorais

Esta publicação, incluindo todas as fotografias, ilustrações e software, está protegida por leis internacionais de direitos autorais, com todos os direitos reservados. Nem este manual, nem nenhuma parte do material aqui contido, pode ser reproduzido sem o consentimento por escrito do autor.

© Copyright 2017

## Aviso Legal

As informações neste documento estão sujeitas a mudança sem aviso. O fabricante não faz representações nem garantias a respeito do conteúdo deste instrumento e especificamente avisa que quaisquer garantias implícitas de comercialidade ou adequação para propósito particular. O fabricante se reserva o direito de revisar esta publicação e fazer alterações de tempos em tempos no conteúdo deste sem a obrigação de notificar qualquer pessoa de tal revisão ou mudanças.

## Reconhecimento de Marca Registrada

Kensington é uma marca registrada dos EUA da ACCO Brand Corporation com registros emitidos e aplicativos pendentes em outros países em todo o mundo.

HDMI, a Logomarca HDMI, e Interface Multimídia de Alta Definição são marcas registradas ou marcas comerciais registradas da HDMI Licensing LLC nos Estados Unidos e outros países.

DLP®, DLP Link e o logo DLP são marcas registradas da Texas Instruments e BrilliantColor™ é uma marca registrada da Texas Instruments.

Todos os outros nomes de produto usados neste manual são propriedade de seus respectivos proprietários e são Reconhecidos.

MHL, Mobile High-Definition Link e a logo MHL são marcas comerciais ou marcas comerciais registradas da MHL Licensing, LLC.

## FCC

Este dispositivo foi testado e está em conformidade com os limites de um dispositivo digital Classe B, de acordo com a Parte 15 das Normas da FCC. Estes limites foram estipulados para oferecer proteção razoável contra interferência prejudicial numa instalação residencial. Este dispositivo gera, usa e pode irradiar energia de radiofrequência e, se não for instalado e usado de acordo com as instruções, poderá causar interferência prejudicial às radiocomunicações.

Entretanto, não há qualquer garantia de que a interferência não ocorrerá numa instalação em particular. Se este dispositivo causar interferência prejudicial à recepção de rádio ou televisão, o que pode ser determinado desligando e ligando o dispositivo, o usuário deverá tentar corrigir a interferência tomando uma ou mais das seguintes medidas:

- Reorientar ou desloque a antena receptora.
- Aumente a distância entre o dispositivo e o receptor.
- Conecte o dispositivo a uma tomada num circuito diferente daquele ao qual o receptor está conectado.
- Consultar o revendedor ou um técnico especializado em rádio/televisão para obter ajuda.

### Aviso: Cabos blindados

Todas as conexões a outros dispositivos computacionais devem ser feitas com cabos blindados para manter a conformidade com as normas da FCC.

## Cuidado

Alterações ou modificações não expressamente aprovadas pelo fabricante podem anular a autoridade do usuário, que é oferecida pela Federal Communications Commission, para operar este projetor.

## Condições de Operação

Este dispositivo está em conformidade com a Parte 15 das Normas FCC. A operação está sujeita a estas duas condições:

1. Este dispositivo não pode provocar interferência prejudicial e
2. Este dispositivo deve aceitar qualquer interferência recebida incluindo aquela que pode causar operação indesejável.

## Aviso: Usuários canadenses

Este dispositivo digital Classe B está em conformidade com a norma canadense ICES-003.

Remarque à l'intention des utilisateurs canadiens

Cet appareil numérique de la classe B est conforme à la norme NMB-003 du Canada.

## Declaração de conformidade para os países da UE

- Diretriz de EMC 2014/30/EC (incluindo emendas)
- Diretiva de Baixa Tensão 2014/35/EC
- Diretriz de R&TTE 1999/5/EC (se o produto tiver uma função de RF)

## WEEE



### Instruções de eliminação

Não jogue este dispositivo eletrônico no lixo ao eliminá-lo. Para minimizar a poluição e garantir a máxima proteção do meio ambiente, recicle-o.

# INTRODUÇÃO

## Visão geral da embalagem

Retire cuidadosamente e verifique se você tem os itens listados abaixo sob acessórios padrão. Alguns dos itens em acessórios opcionais podem não estar disponíveis, dependendo do modelo, especificação e sua região de compra. Por favor, verifique com o local de compra. Alguns acessórios podem variar de região para região.

O cartão de garantia só é fornecido em algumas regiões específicas. Consulte seu revendedor para informações detalhadas.

## Acessórios Padrão

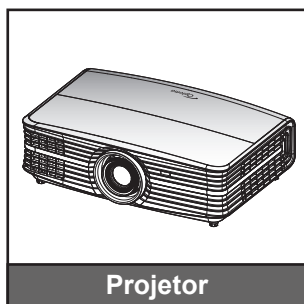

Projektor



Controle remoto



Cabo de Alimentação

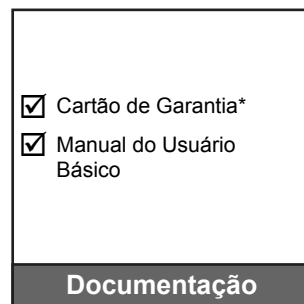

- Cartão de Garantia\*
- Manual do Usuário Básico

Documentação

### Nota:

- O controle remoto é fornecido com a bateria.
- \*Para obter informações sobre a garantia europeia, visite [www.optoma.com](http://www.optoma.com).

## Acessórios opcionais

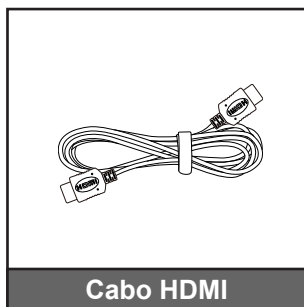

Cabo HDMI



Tampa da lente

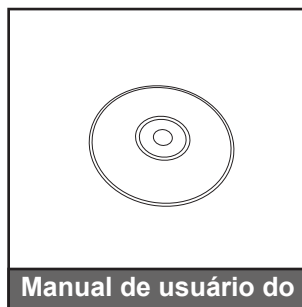

Manual de usuário do  
CD

**Nota:** Acessórios opcionais variam dependendo do modelo, especificação e região.



# INTRODUÇÃO

## Visão geral do produto

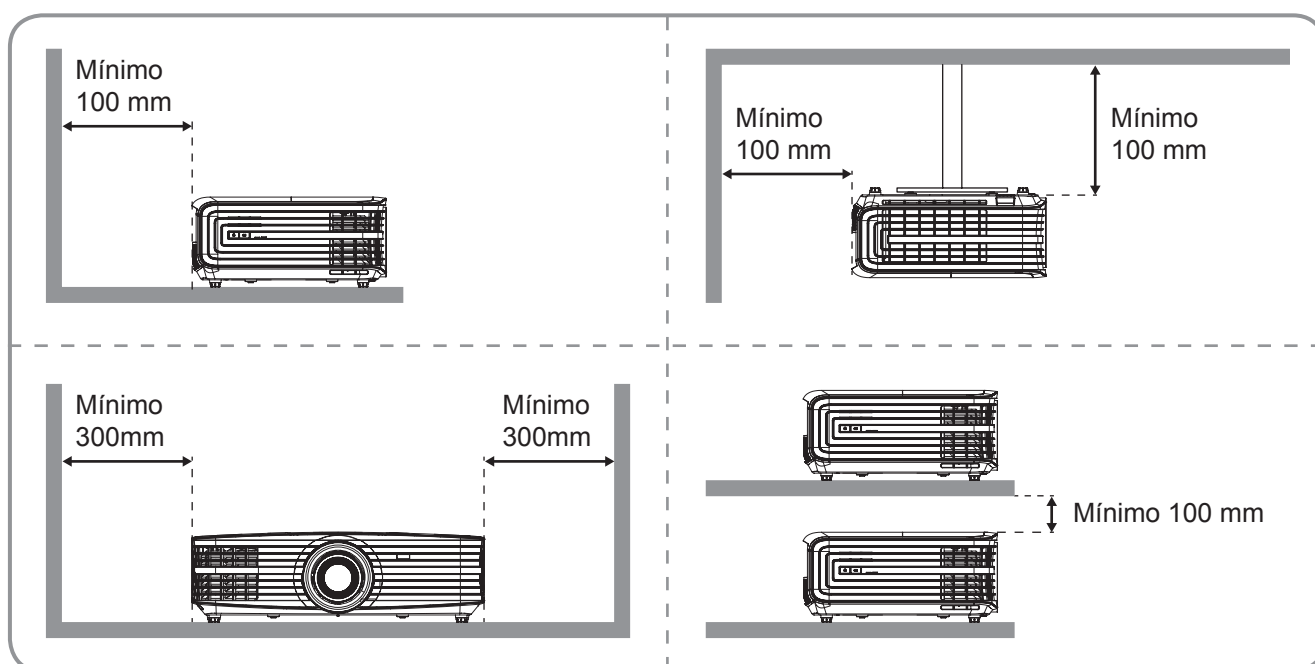
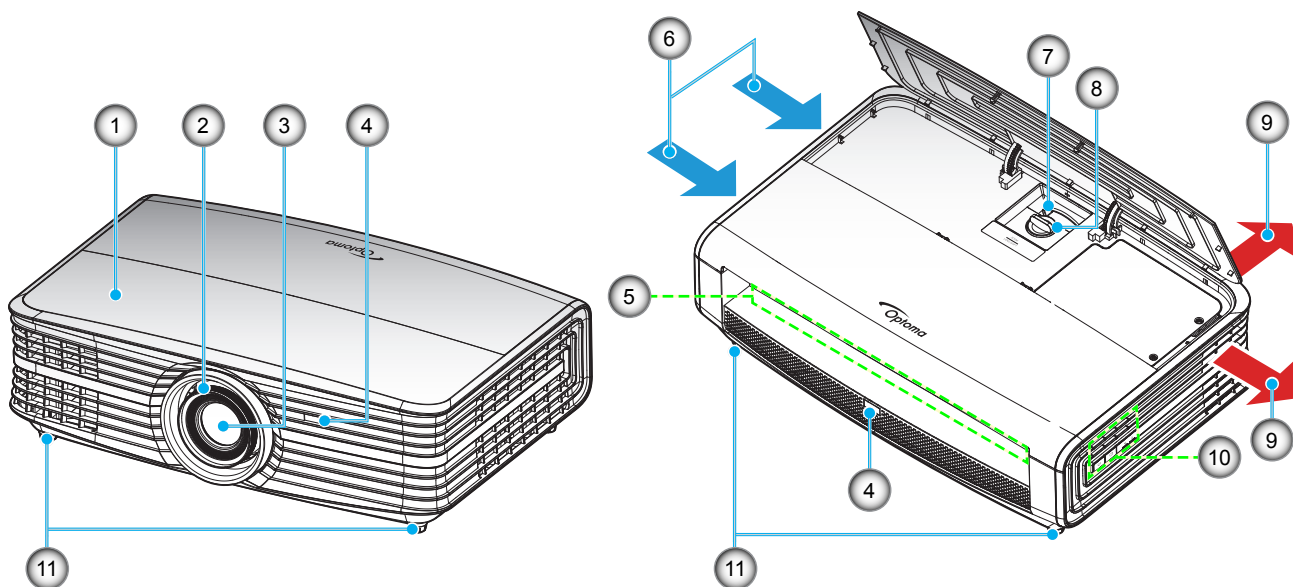

### Nota:

- Não bloqueie a entrada do projetor e as saídas de exaustão.
- Ao operar o projetor em um espaço fechado, deixe pelo menos 30 cm de área livre ao redor das ventilações de admissão e de exaustão.

Nº.	Item	Nº.	Item
1.	Tampa superior	7.	Alavanca de zoom
2.	Anel de foco	8.	Disco de deslocamento da lente
3.	Lente	9.	Dutos de ventilação (saída)
4.	Receptor IR	10.	Teclado
5.	Entrada / Saída	11.	Pé de ajuste de inclinação
6.	Ventilação (entrada)		

# INTRODUÇÃO

## Conexões

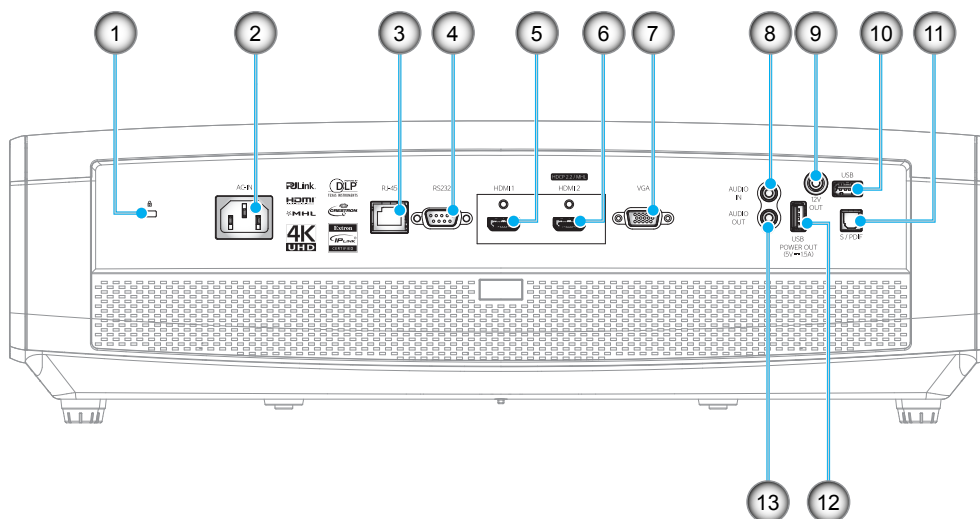

Nº.	Item	Nº.	Item
1.	Porta para trava Kensington™	8.	Conector ENT AUDIO
2.	Soquete de alimentação	9.	Conector de Saída 12V
3.	Conector RJ-45	10.	Conector USB Tipo A/Serviço
4.	Conector RS232	11.	Conector S/PDIF
5.	Conector HDMI 1	12.	Alimentação saída USB (5V/1,5A)
6.	Conector MHL/HDMI 2 (HDCP2.2) (*)	13.	Conector de Saída de Áudio
7.	Conector VGA		

### Nota:

- *USB tipo A suporta o recurso de mouse/serviço.*
- *Mouse remoto requer controle remoto especial.*
- *(\*) Somente o conector HDMI 2 (HDCP2.2) suporta 4K (Ultra HD) com uma taxa de atualização de 60Hz.*

# INTRODUÇÃO

## Teclado

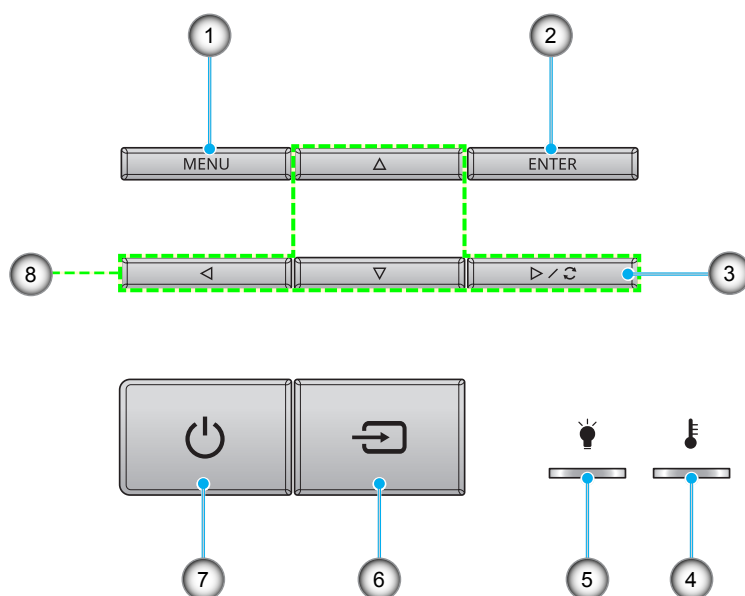

Nº.	Item	Nº.	Item
1.	Menu	5.	LED da lâmpada
2.	Enter	6.	Fonte
3.	Ressincronizar	7.	LED de alimentação e ligado/em espera
4.	LED de temperatura	8.	Quatro teclas de seleção de direções

# INTRODUÇÃO

## Controle remoto

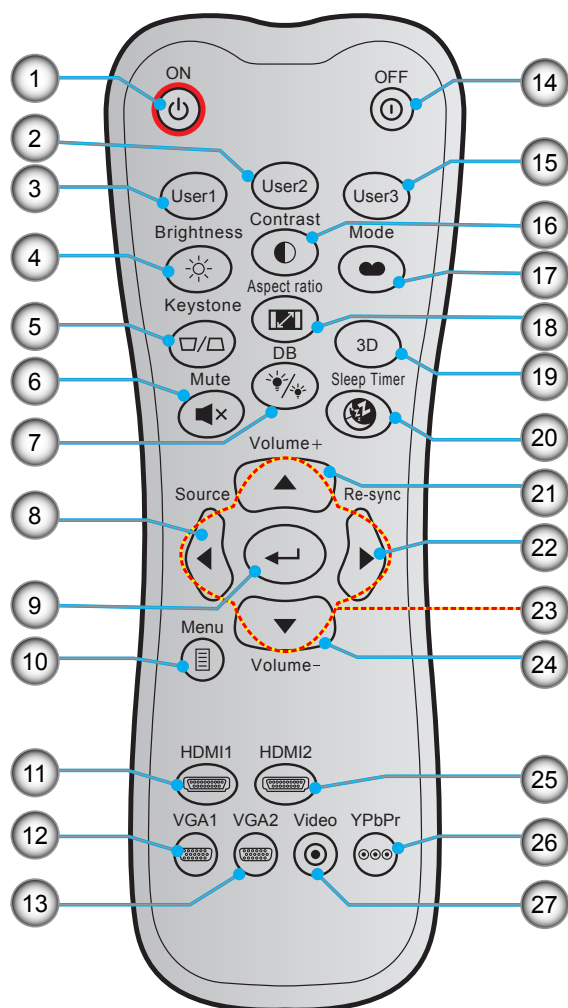

Nº.	Item	Nº.	Item
1.	Ligar	15.	Utilizador3
2.	Utilizador2	16.	Contraste
3.	Utilizador1	17.	Modo Display
4.	Luminosidade	18.	Formato
5.	Base (não suportado)	19.	Menu 3D ligado/desligado (não suportado)
6.	Mudo	20.	Cronômetro
7.	DB (Dynamic Black)	21.	Volume +
8.	Fonte	22.	Ressincronizar
9.	Enter	23.	Quatro teclas de seleção de direções
10.	Menu	24.	Volume -
11.	HDMI1	25.	HDMI2
12.	VGA1	26.	YPbPr (não suportado)
13.	VGA2 (não suportado)	27.	Vídeo (não suportado)
14.	Power Off		

**Nota:** Algumas teclas podem não ter nenhuma função para os modelos que não oferecem suporte a esses recursos.

# CONFIGURAÇÃO E INSTALAÇÃO

## Instalação do projetor

O projetor foi concebido para ser instalado em uma das quatro posições possíveis.

A disposição da sala ou as preferências pessoais irão ditar a posição de instalação. Leve em consideração o tamanho e a posição da tela, a localização da tomada elétrica adequada, assim como a localização e a distância entre o projetor e o resto do seu equipamento.

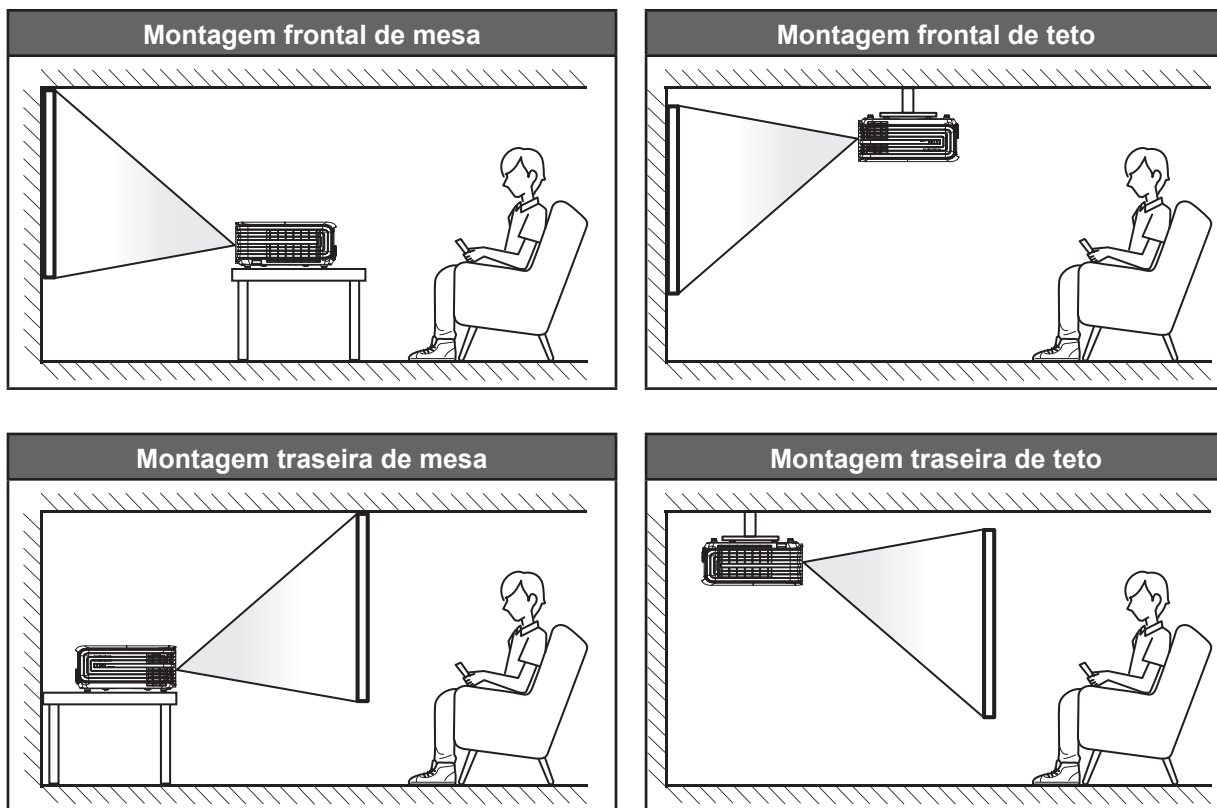

O projetor deve ser colocado em uma superfície plana e 90 graus/perpendiculares à tela.

- Para determinar a localização do projetor para um tamanho de tela específico, consulte a tabela de distância nas páginas 50-51.
- Para determinar a localização do projetor para um tamanho de tela específico, consulte a tabela de distância nas páginas 50-51.

**Nota:** Quanto mais longe o projetor é colocado da tela, mais a imagem projetada aumenta e compensação vertical também aumenta proporcionalmente.

### IMPORTANTE!

*Não utilize o projetor em qualquer orientação além do tampo da mesa ou no teto. O projetor deve estar na horizontal e não inclinado ou para a frente / trás ou para a esquerda / direita. Qualquer outra orientação anulará a garantia e pode encurtar a vida útil da lâmpada do projetor ou do próprio aparelho. Para nenhum conselho de instalação padrão entre em contato com a Optoma.*

# CONFIGURAÇÃO E INSTALAÇÃO

## Conectando fontes ao projetor

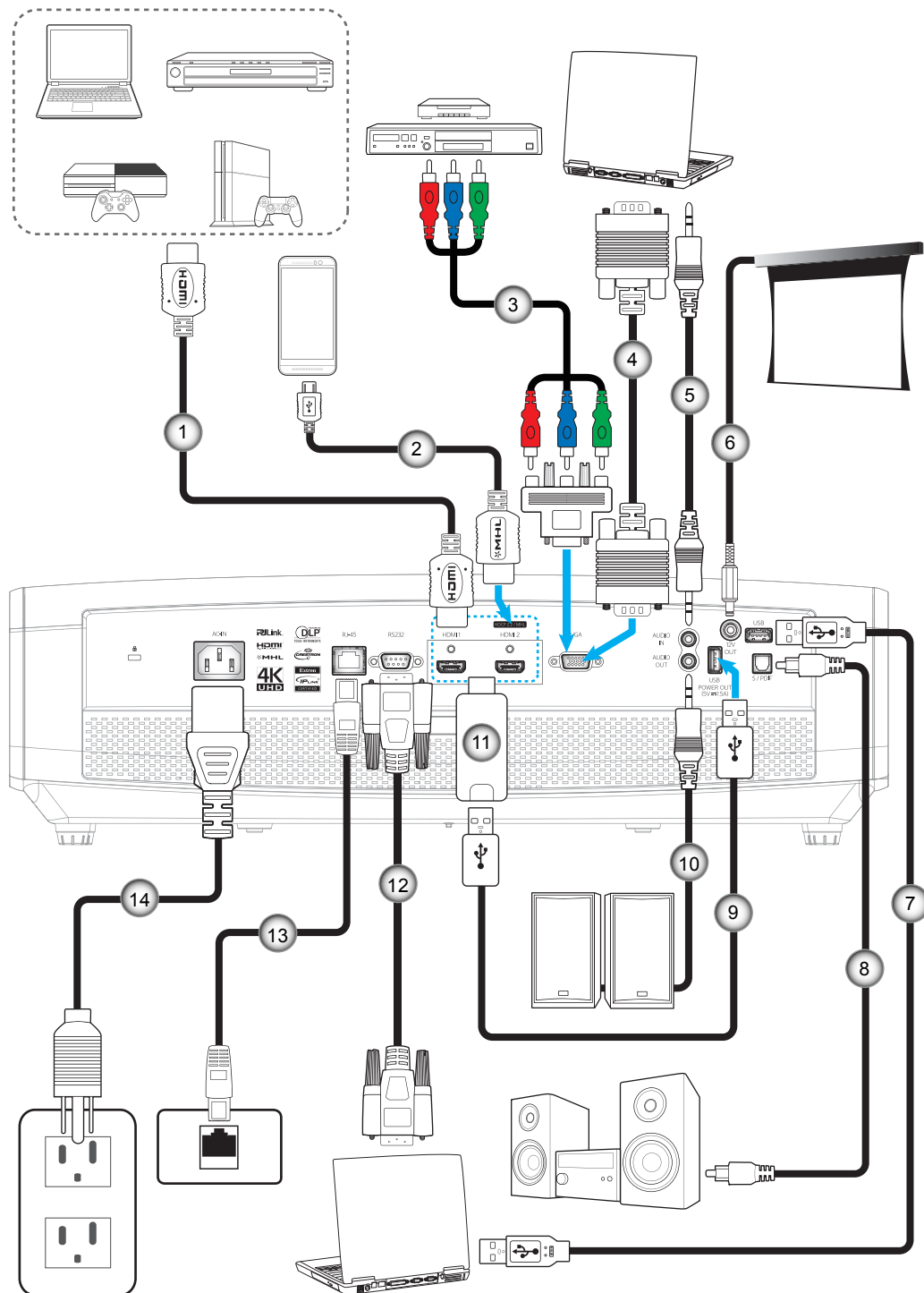

Nº.	Item	Nº.	Item
1.	Cabo HDMI	8.	Cabo de saída S/PDIF
2.	Cabo HDMI / MHL	9.	Cabo de Alimentação USB
3.	Cabo componente RCA	10.	Cabo de Saída de Áudio
4.	Cabo de Entrada VGA	11.	Dongle HDMI
5.	Cabo de Entrada de Áudio	12.	Cabo RS232
6.	Plugue 12V DC	13.	Cabo RJ-45
7.	Cabo USB	14.	Cabo de alimentação

# CONFIGURAÇÃO E INSTALAÇÃO

## Ajuste da imagem projetada

### Altura da imagem

O projetor está equipado com pés de elevação para ajustar a altura da imagem.

1. Localize o pé ajustável que você deseja modificar na parte inferior do monitor.
2. Gire o pé ajustável no sentido horário ou anti-horário para elevar ou baixar o projetor.

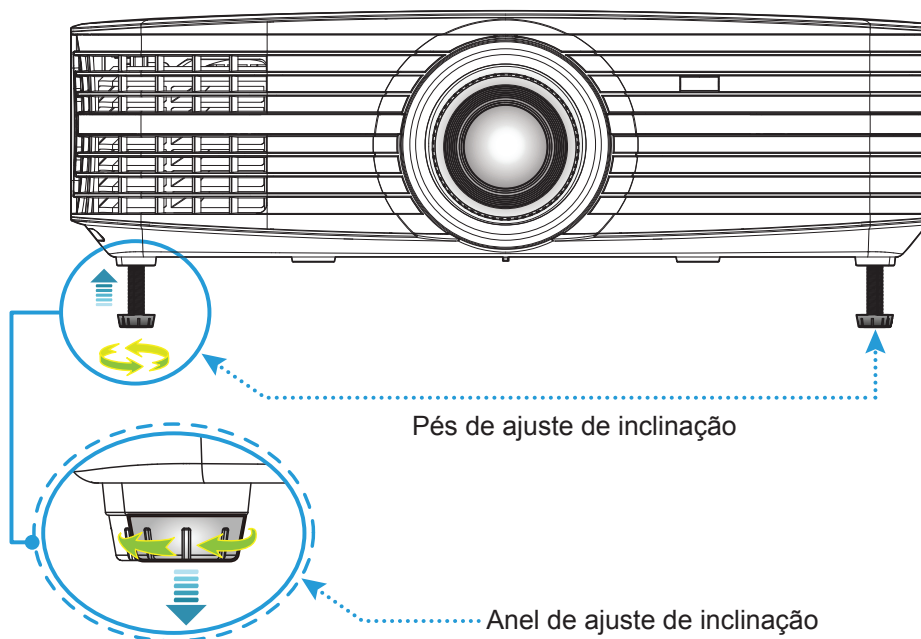

### Zoom, deslocamento da lente e foco

- Para ajustar o tamanho e a posição da imagem, faça o seguinte:
  - a. Empurre para baixo firmemente no meio da tampa superior para destravar a trava. A seguir, abra a tampa superior.

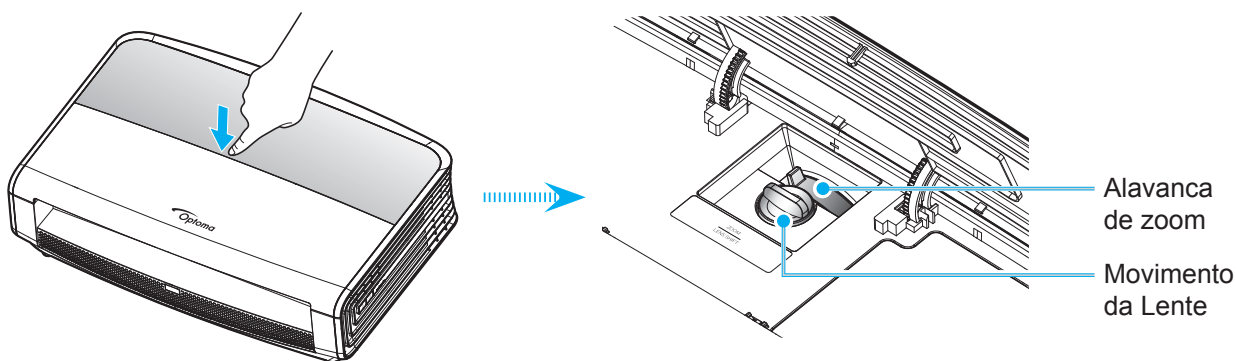

- b. Para ajustar o tamanho da imagem, gire a alavanca de zoom no sentido horário ou anti-horário para aumentar ou diminuir o tamanho da imagem projetada.
- c. Para ajustar a posição da imagem, gire o disco de deslocamento da lente no sentido horário ou anti-horário para ajustar a posição da imagem projetada verticalmente.

# CONFIGURAÇÃO E INSTALAÇÃO

- Para ajustar o foco, gire o anel de foco no sentido horário ou anti-horário até que a imagem fique nítida e legível.

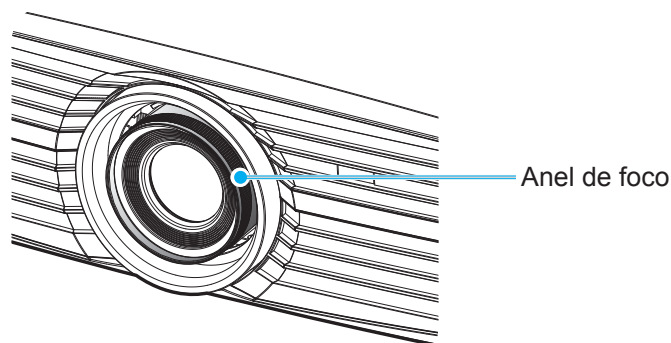

**Nota:** O projetor irá focar a uma distância de 1,3m a 9,3m.

## Configuração remota

### Instalando / recolocando as baterias

Duas pilhas tamanho AAA são fornecidas para o controle remoto.

1. Remova a tampa da bateria na traseira do controle remoto.
2. Insira pilhas AAA no compartimento da bateria, conforme ilustrado.
3. Substitua a tampa traseira do controle remoto.

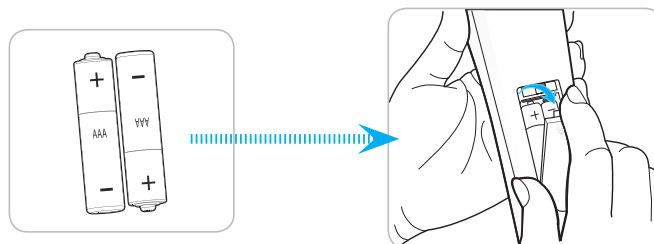

**Nota:** Substitua somente com o mesmo tipo de baterias ou equivalente.

### CUIDADO

O uso indevido de pilhas pode resultar em vazamento ou explosão. Certifique-se de seguir as instruções abaixo.

- Não misture pilhas de tipos diferentes. Diferentes tipos de pilhas têm características diferentes.
- Não misture pilhas novas e velhas. Misturar pilhas antigas e novas pode encurtar a vida útil das pilhas novas ou provocar vazamento químico nas pilhas antigas.
- Remova as pilhas tão logo estejam gastas. Produtos químicos que vazam das pilhas que entram em contato com a pele podem causar uma erupção cutânea. Se você encontrar algum vazamento químico, limpe cuidadosamente com um pano.
- As pilhas fornecidas com este produto podem ter uma expectativa de vida menor devido às condições de armazenagem.
- Se não for usar a unidade de controle remoto por um período de tempo extenso, remova as pilhas.
- Antes de se desfazer da pilha, você deve obedecer a legislação local ou do país.



# CONFIGURAÇÃO E INSTALAÇÃO

## Alcance efetivo

O sensor de controle remoto infravermelho (IR) está localizado nos lados frontal e traseiro do projetor. Certifique-se de segurar o controle remoto em um ângulo de 30 graus perpendicular ao sensor IR do controle remoto do projetor para funcionar corretamente. A distância entre o controle remoto e o sensor não deve ser superior a 7 metros (~ 23 pés).

- Certifique-se de que não existem obstáculos entre o controle remoto e o sensor IR do projetor, que possa obstruir o feixe de infravermelhos.
- Verifique se o transmissor IR do controle remoto não está brilhando pela luz solar ou lâmpadas fluorescentes diretamente.
- Por favor mantenha o controle remoto longe de lâmpadas fluorescentes mais de 2 metros ou o controle remoto pode ter mau funcionamento.
- Se o controle remoto estiver perto de lâmpadas fluorescentes tipo Inversoras, pode tornar-se ineficaz ao longo do tempo.
- Se o controle remoto e o projetor estão dentro de uma distância muito curta, o controle remoto pode se tornar ineficaz.
- Quando você apontar para a tela, a distância efetiva é inferior a 5 metros do controle remoto para a tela e refletir o feixes IR de volta para o projetor. No entanto, o alcance efetivo pode mudar de acordo com telas.

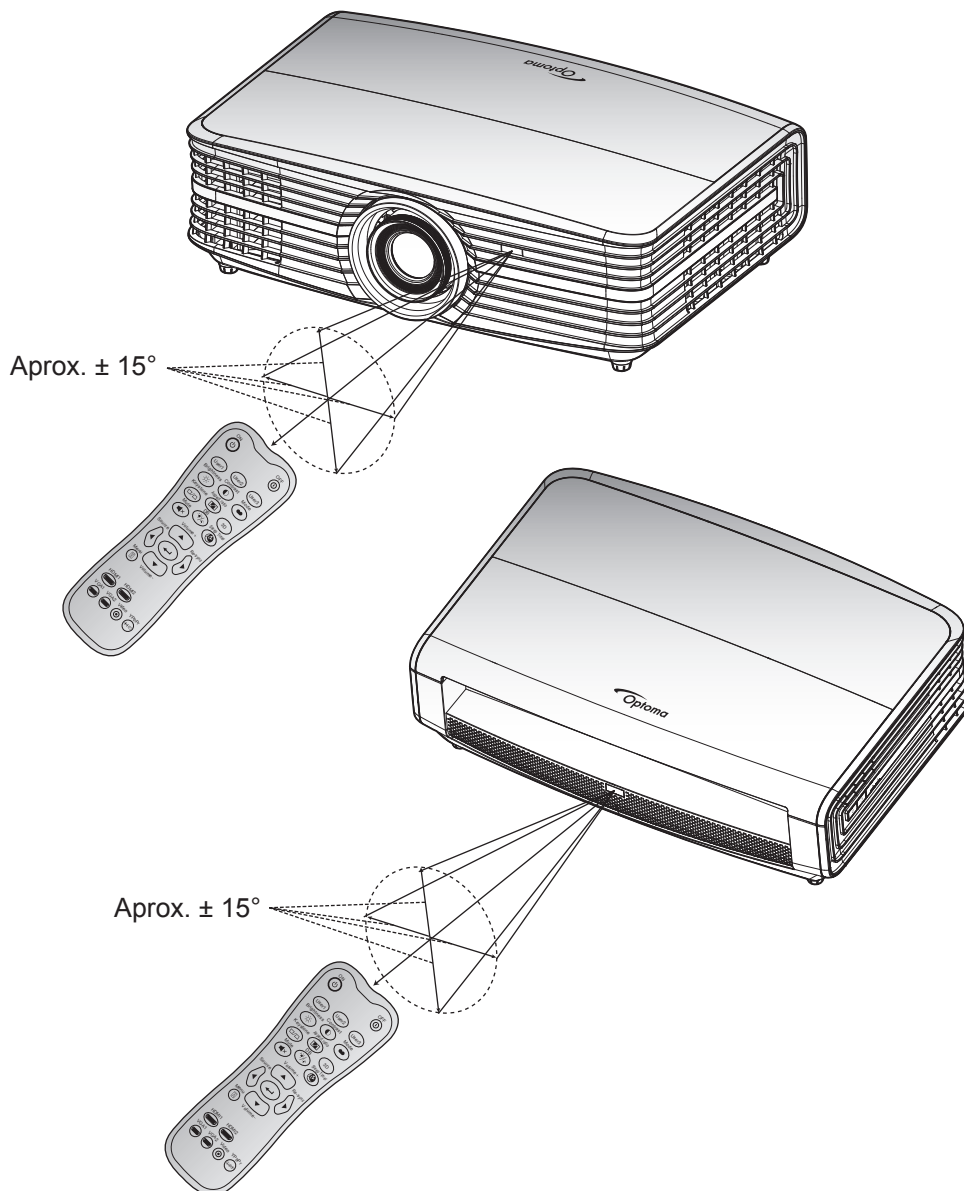

# USANDO O PROJETOR

## Ligar/Desligar o projetor

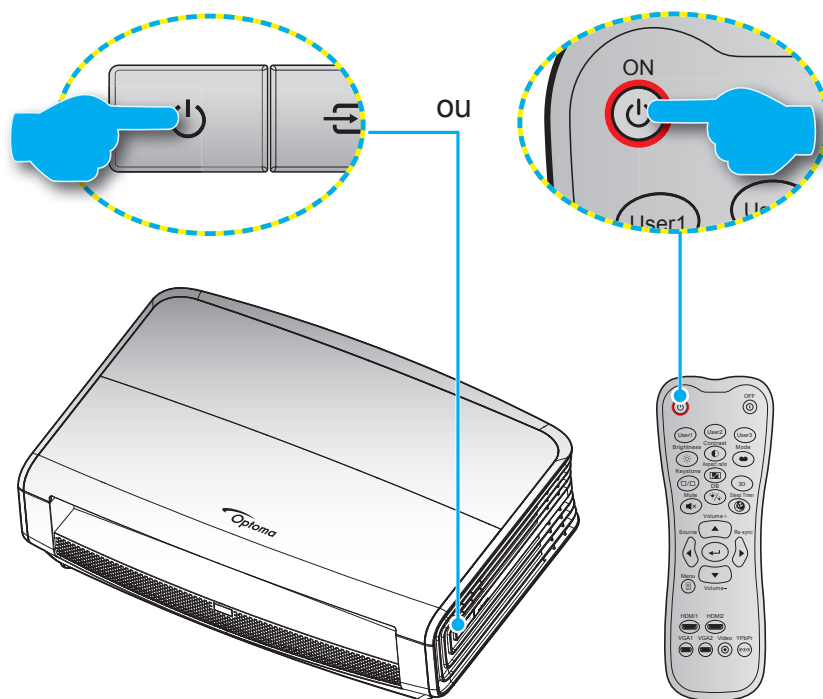

### Ligar

1. Conecte com segurança o cabo de alimentação e o cabo de sinal/fonte. Quando conectado, o LED Ligar/Espera acenderá em vermelho.
2. Ligue o projetor pressionando "⏻" no teclado do projetor ou no controle remoto.
3. Uma tela de inicialização será exibida em aproximadamente 10 segundos e o LED ligado/em espera cintilará em azul.

**Nota:** A primeira vez que o projetor for ligado, você será solicitado a selecionar o idioma preferido, orientação de projeção e outras configurações.

### Desligar

1. Ligue o projetor pressionando o botão "⏻" ou no teclado do projetor ou o "⏻" no controle remoto.
2. A seguinte mensagem será exibida:

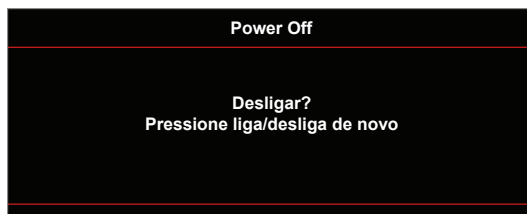

3. Pressione o botão "⏻" ou "⏻" novamente para confirmar do contrário a mensagem desaparecerá após 15 segundos. Quando você pressionar o botão "⏻" ou "⏻" a segunda vez, o projetor vai desligar.
4. Os ventiladores de arrefecimento continuam a funcionar por cerca de 10 segundos e o LED Ligar/Espera Piscará em verde ou azul. Quando o LED Ligar/Espera acender em Vermelho, indica que o projetor entrou no modo de espera. Se quiser deseja religar o projetor, deverá esperar até que tenha concluído o ciclo de arrefecimento e tenha entrado no modo de espera. Quando o projetor está no modo de espera, simplesmente pressione novamente o botão "⏻" para ligar o projetor.
5. Desconecte o cabo de alimentação da tomada elétrica e do projetor.

**Nota:** Não é recomendável que o projetor seja ligado logo após um procedimento de desligamento.

# USANDO O PROJETOR

## Selecionando uma origem de entrada

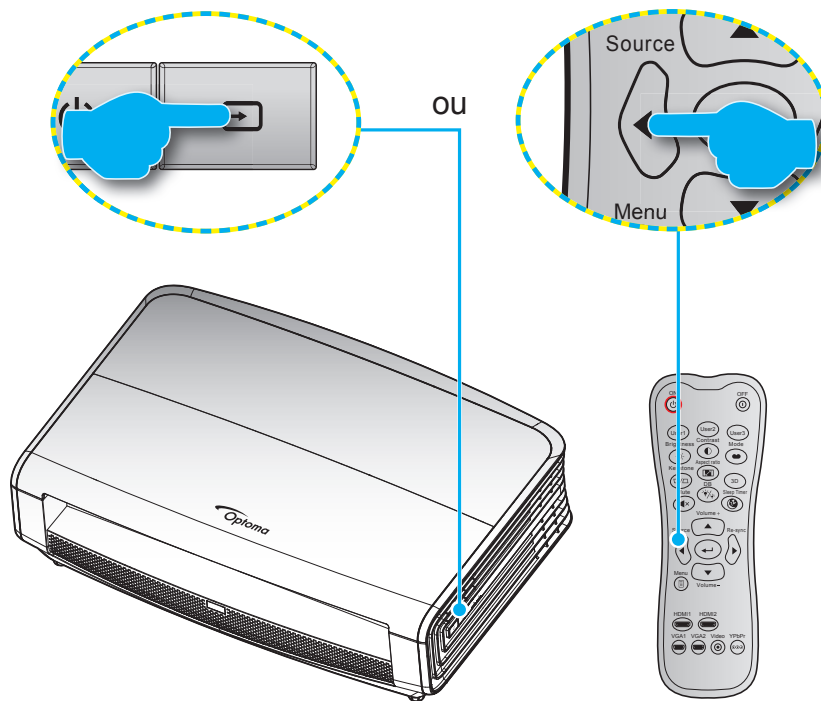

Ligue a sua fonte conectada que deseja exibir na tela (computador, laptop, reproduutor de vídeo, etc.). O projetor detectará a fonte automaticamente. Se várias fontes estiverem conectadas, pressione o botão Fonte no teclado do projetor ou do controle remoto para selecionar a entrada desejada.



# USANDO O PROJETOR

## Navegação e funcionalidades do menu

O projetor tem menus multilingües de exibição em tela (OSD) que permitem ajustar a imagem e alterar uma variedade de configurações. O projetor detectará a fonte automaticamente.

1. Para abrir o menu OSD, pressione o botão "  " no controle remoto ou teclado do projetor.
2. Quando o OSD for exibido, use as teclas ▲ ▼ para selecionar um item no menu principal. Ao fazer uma seleção numa página em particular, pressione a tecla ← ou ► para entrar no submenu.
3. Use as teclas ◀ ▶ para selecionar o item desejado no submenu e pressione a tecla ← ou ► para ver as configurações adicionais. Ajustar as configurações usando as teclas ◀ ▶ .
4. Selecionar o próximo item a ser ajustado no submenu e ajuste conforme descrito acima.
5. Pressione ← ou ► para confirmar; a tela retornará para o menu principal.
6. Para sair, pressione o ◀ ou  novamente. O menu OSD será fechado e o projetor salvará automaticamente as novas configurações.

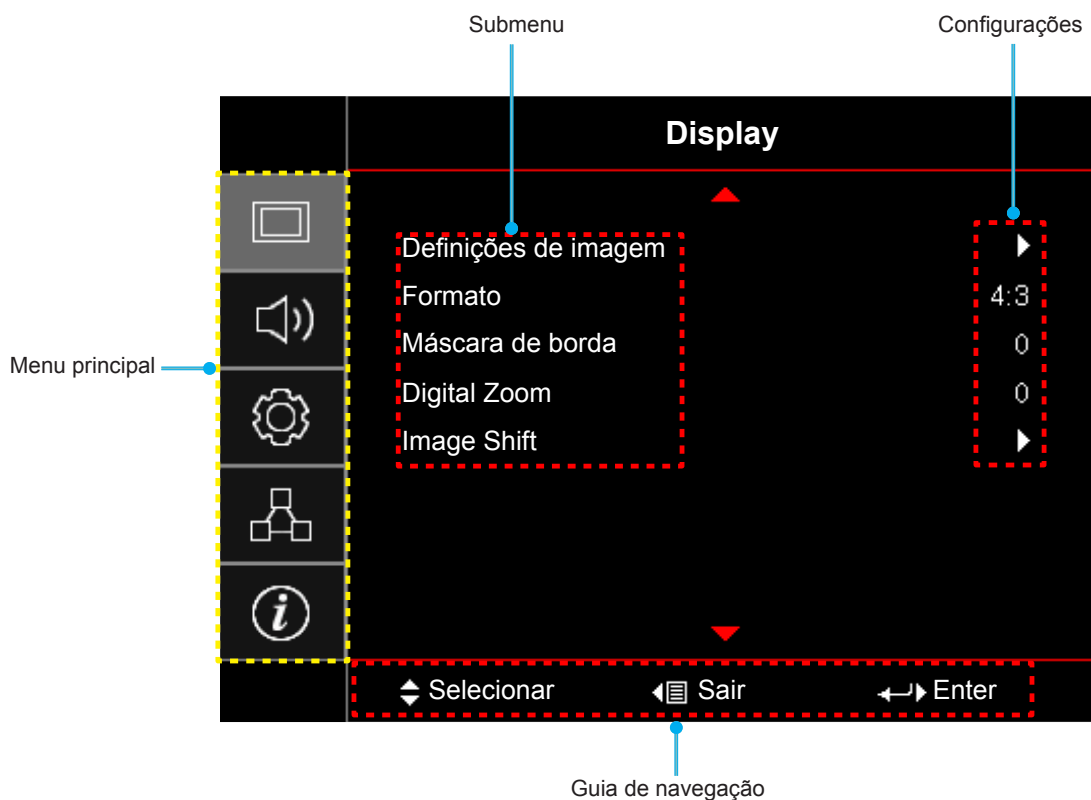

# USANDO O PROJETOR

## Árvore do Menu OSD

Menu principal	Submenu	Sub Menu 2	Sub Menu 3	Sub Menu 4	Valores	
Display	Definições de imagem	Modo Display			Cinema	
					HDR	
					vivaz	
					Jogo	
					Referência	
					Luminosidade	
					Utilizador	
					ISF Dia	
				ISF Noite		
			Kolor Ściany			Desligar [Padrão]
						Quadro negro
						Jasny Żółty
						Jasny Zielony
						Jasny Niebieski
						Różowy
			Faixa dinâmica	Filme		Desligar
						SDR->HDR
				Efeito HDR		Auto [Padrão]
						Luminosidade
						Padrão [Padrão]
						Filme
					Detalhe	
				Luminosidade		-50 ~ 50
				Contraste		-50 ~ 50
				Nitidez		1 ~ 15
				Cor		-50 ~ 50
				Tonalidade		-50 ~ 50
			Gamma	Filme		
				Video		
				Gráficos		
				Padrão(2.2)		
				1.8		
				2.0		
		2.4				
	Config. de cores	BrilliantColor™		1 ~ 10		

# USANDO O PROJETOR

Menu principal	Submenu	Sub Menu 2	Sub Menu 3	Sub Menu 4	Valores
Display	Definições de imagem	Config. de cores	Temperatura de Cor		D55
					D65
					D75
					D83
					D93
					Nativo
			Gama de Cores		Nativo
					HDTV
					Apresentação
					Cinema
					Jogo
			CMS	Cor	R [Padrão]
					G
					B
					C
					Y
					M
					W
				Offset x	-50 ~ 50 [padrão: 0]
				Offset y	-50 ~ 50 [padrão: 0]
				Luminosidade	-50 ~ 50 [padrão: 0]
				Reset	Cancelar [Padrão] Sim
			Sair		
			RGB Ganho/Parcial	Ganho de cor Vermelho	-50 ~ 50
				Ganho de cor Verde	-50 ~ 50
				Ganho de cor Azul	-50 ~ 50
				Vermelho Parcial	-50 ~ 50
				Verde Parcial	-50 ~ 50
				Azul Parcial	-50 ~ 50
				Reset	Cancelar [Padrão] Sim
				Sair	
			Espaço de cor [Entrada não HDMI]		Auto [Padrão]
					RGB
	YUV				
Espaço de cor [Entrada HDMI]		Auto [Padrão]			
		RGB (0-255)			
		RGB (16-235)			
		YUV			

# USANDO O PROJETOR

Menu principal	Submenu	Sub Menu 2	Sub Menu 3	Sub Menu 4	Valores	
Display	Definições de imagem	Sinal [RGB/Entrada de componente]	Automatic		Desligar	
					Ligar [Padrão]	
			Frequência		-50 ~ 50 (depende do sinal) [padrão: 0]	
			Fase		0 ~ 31 (depende do sinal) [padrão: 0]	
			Posição horizontal		-50 ~ 50 (depende do sinal) [padrão: 0]	
			Posição vertical		-50 ~ 50 (depende do sinal) [padrão: 0]	
		Sair				
		UltraDetail			Desligar	
					1	
					2	
					3	
		DynamicBlack			Desligar	
					Ligar [Padrão, modo de lâmpada = Dinâmico (30% ~ 100%)]	
		Modo Luminoso			Luminosidade	
					Eco.	
		PureEngine [Disponível apenas para alguns modelos]	PureContrast			Desligar
						Ligar
			PureColor			Desligar
						1
						2
						3
						4
					5	
			PureMotion			Desligar
						1
						2
			Demonstração PureMotion			3
					Desligar [Padrão]	
					H Split	
					V Split	
	Reset					
	Formato				4:3	
					16:9	
					LBX [exceto modelos SVGA XGA]	
					SuperLargo [Vídeo]	
					Nativo	
				Auto		
	Máscara de borda				0 ~ 10 [padrão: 0]	
	Digital Zoom				-5 ~ 25 [padrão: 0]	
	Image Shift	H <input type="checkbox"/>				-100 ~ 100 [padrão: 0]
		V <input type="checkbox"/>				-100 ~ 100 [padrão: 0]

# USANDO O PROJETOR





Menu principal	Submenu	Sub Menu 2	Sub Menu 3	Sub Menu 4	Valores		
Áudio	Coluna interna				Auto [Padrão]		
					Desligar		
					Ligar		
	Mudo				Desligar [Padrão]		
					Ligar		
	Volume				0 ~ 10 [padrão: 5]		
Configuração	Direcção de Projecção				Frente al  [Padrão]		
					Retroproj. 		
					Teto-topo 		
					Trás-topo 		
	Ajuste da lâmpada	Aviso da Lâmpada				Desligar	
						Ligar [Padrão]	
		Reset lâmpada				Cancelar [Padrão]	
						Sim	
	Definições de filtro	Horas de utilização do filtro				(apenas leitura)	
		Filtro Opcional instalado					Sim
							Não
		Aviso do filtro					Desligar
							300 horas
							500 horas [Padrão]
							800 horas
	Reset do filtro					1000 horas	
						Cancelar [Padrão]	
						Sim	
	Definições de potência	Ligar directamente				Desligar [Padrão]	
						Ligar	
		Desligar Auto. (min)					0 ~ 180 (incremento de 5 min) [padrão: 0]
							0 ~ 990 (incremento de 30 min) [padrão: 0]
		Cronómetro (min)	Zawsze włączony				Não [Padrão]
						Sim	
	Modo de Energia (Espera)					Ativar	
						Eco. [Padrão]	
Segurança	Segurança				Desligar		
					Ligar		
	Timer de segurança	Mês					
		Dia					
		Hora					
Mudar Senha							



# USANDO O PROJETOR

Menu principal	Submenu	Sub Menu 2	Sub Menu 3	Sub Menu 4	Valores		
Configuração	Modelo de teste				Verde Grelha		
					Magenta Grelha		
					Branco Grelha		
					Branco		
					Desligar		
	Ajustes remotos [depende do controle remoto]	Função IR				Ligar	
						Frente	
						Retroproj.	
						Desligar	
		Utilizador1					Modelo de teste
							LAN
							CMS
							Temperatura de Cor
							Gamma
							Auto fonte
							Direcção de Projecção
							Ajuste da lâmpada
							Zoom
							MHL
							Faixa dinâmica [Padrão]
							DynamicBlack
							PureEngine
		Utilizador2					Modelo de teste
							LAN
							CMS
							Temperatura de Cor
							Gamma
							Auto fonte
							Direcção de Projecção
							Ajuste da lâmpada
							Zoom
							MHL [Padrão]
		Utilizador3					Faixa dinâmica
							DynamicBlack
							PureEngine
							Modelo de teste
							LAN
							CMS
							Temperatura de Cor
							Gamma
				Auto fonte			
				Direcção de Projecção			
				Ajuste da lâmpada			
				Zoom			

# USANDO O PROJETOR

Menu principal	Submenu	Sub Menu 2	Sub Menu 3	Sub Menu 4	Valores	
Configuração	Ajustes remotos [depende do controle remoto]	Utilizador3			MHL	
					Faixa dinâmica	
					DynamicBlack [Padrão]	
					PureEngine	
	ID do Projetor				00 ~ 99	
	Trigger 12V	Trigger 12V			Ligar	
					Desligar	
	Opções	Lingua			English [Padrão]	
					Deutsch	
					Français	
					Italiano	
					Español	
					Português	
					繁體中文	
					简体中文	
					日本語	
					<b>한국어</b>	
				Русский		
		Menu Definições	Local do Menu			Superior Esquerdo 
						Superior Direito 
						Centro  [Padrão]
						Inferior Esquerdo 
						Inferior Direito 
						Desligar
		Menu do temporizador				Desligar
						5 segundos
					10 segundos [Padrão]	
	Auto fonte				Desligar [Padrão]	
					Ligar	
	Origem de entrada				HDMI1	
					HDMI2/MHL	
					VGA	
	Alta altitude				Desligar [Padrão]	
					Ligar	
	Display Mode Lock				Desligar [Padrão]	
					Ligar	
	Chave segurança				Desligar [Padrão]	
					Ligar	
	Esconder Informação				Desligar [Padrão]	
					Ligar	
Logotipo				Padrão [Padrão]		
				Neutro		

# USANDO O PROJETO

Menu principal	Submenu	Sub Menu 2	Sub Menu 3	Sub Menu 4	Valores	
Configuração	Opções	Cor de fundo			Nenhum [Padrão]	
					Azul	
					Vermelho	
					Verde	
					Cinza	
		Configuração HDMI 2			EDID 1 [Padrão]	
					EDID 2	
	Reset	HDMI 1 EQ			1 ~ 7 [padrão: 4]	
					1 ~ 7 [padrão: 4]	
		HDMI 2 EQ			1 ~ 7 [padrão: 4]	
ENGLISH: Reset OSD				Cancelar [Padrão]		
				Sim		
Reset para configurações padrão				Cancelar [Padrão]		
				Sim		
Rede	LAN	Estado da rede			(apenas leitura)	
		Endereço MAC			(apenas leitura)	
		DHCP			Desligar [Padrão]	
					Ligar	
		Endereço IP			192.168.0.100 [Padrão]	
		Máscara de sub-rede			255.255.255.0 [Padrão]	
		Gateway			192.168.0.254 [Padrão]	
		DNS			192.168.0.51 [Padrão]	
	Reset					
	Controle do	Crestron				Desligar
						Ligar [Padrão] <b>NOTA:</b> Porta 41794
						Desligar
		Extron				Ligar [Padrão] <b>NOTA:</b> Porta 2023
						Desligar
		PJ Link				Ligar [Padrão] <b>NOTA:</b> Porta 4352
						Desligar
		AMX Device Discovery				Desligar
						Ligar [Padrão] <b>NOTA:</b> Porta 9131
		Telnet				Desligar
						Ligar [Padrão] <b>NOTA:</b> Porta 23
		HTTP				Desligar
						Ligar [Padrão] <b>NOTA:</b> Porta 80

# USANDO O PROJETOR

Menu principal	Submenu	Sub Menu 2	Sub Menu 3	Sub Menu 4	Valores	
Informações	Regulamentar					
	Número de Série					
	Fonte					
	Resolução				00x00	
	Taxa de Atualização				0,00Hz	
	Modo Display					
	Modo de Energia (Espera)					
	Duração da Lâmpada	Luminosidade				0 hr
		Eco.				0 hr
		Dynamic				0 hr
		Total				
	Estado da rede					
	Endereço IP					
	ID do Projetor				00 ~ 99	
	Horas de utilização do filtro					
	Modo Luminoso					
	Versão FW	Sistema				
		LAN				
MCU						

# USANDO O PROJETOR

## *Menu de exibição*

### Exibe o menu de definições de imagem

#### Modo Display

Há diversas predefinições de fábrica otimizadas para vários tipos de imagens.

- **Cinema:** Fornece as melhores cores para assistir filmes.
- **HDR:** Conteúdo de Alcance Dinâmico de Alta Exibição HDR) como o diretor pretende.
- **vivaz:** Neste modo, a saturação de cor e brilho são bem equilibradas. Escolha este modo para jogar jogos.
- **Jogo:** Selecionar este modo para aumentar o luminosidade e o nível de tempo de resposta para desfrutar de jogos de vídeo.
- **Referência:** Este modo é destinado a reproduzir, o mais perto possível, a imagem da forma intencionada pelo diretor do filme. As configurações de cor, temperatura da cor, brilho, contraste e gama são todas definidas nos níveis de referência padrão. Selecione este modo para assistir a um vídeo.
- **Luminosidade:** Luminosidade máximo da entrada de PC.
- **Utilizador:** Memoriza as configurações do usuário.
- **ISF Dia:** Otimizar a imagem com a modo ISF Dia para ser perfeitamente calibrado e a qualidade elevada de imagem.
- **ISF Noite:** Otimizar a imagem com a modo ISF Noite para ser perfeitamente calibrado e a qualidade elevada de imagem.

**Nota:** Para calibração de ISF dia e noite, os modos de visualização e acesso, entre em contato com seu revendedor local.

#### Kolor Ściany

Utilize esta função para obter uma imagem da tela otimizada de acordo com a cor da parede. Selecione entre Desligar, Quadro negro, Jasny Żółty, Jasny Zielony, Jasny Niebieski, Różowy, e Cinza.

#### Faixa dinâmica

Defina a configuração High Dynamic Range (HDR) e seu efeito ao exibir vídeo de reproduções de 4K Blu-ray e dispositivos de transmissão.

##### ➤ Filme

- **Desligar:** Desativar o processamento de HDR.
- **SDR->HDR:** Adicione efeito de processamento HDR ao sinal SDR. Você pode ajustar o nível de processamento HDR a partir do menu Efeito HDR.
- **Auto:** Detecção automática do sinal HDR.

##### ➤ Efeito HDR

- **Luminosidade:** Escolha este modo para cores mais saturadas.
- **Padrão:** Escolha este modo para imagens de aparência natural.
- **Filme:** Escolha este modo para obter detalhes aprimorados.
- **Detalhe:** Escolha este modo para obter mais detalhes em cenas escuras.

#### Luminosidade

Ajusta o luminosidade da imagem.

#### Contraste

O contraste controla o grau de diferença entre as partes mais claras e mais escuras da imagem.

#### Nitidez

Ajusta a nitidez da imagem.

# USANDO O PROJETOR

## Cor

Ajuste uma imagem do vídeo de preto-e-branco até uma cor completamente saturada.

## Tonalidade

Ajuste o equilíbrio das cores vermelho e verde.

## Gamma

Configure tipo de curva de gama. Depois de completar a configuração inicial e o ajuste fino, utilize os passos do ajuste de gama para otimizar a saída de imagem.

- **Filme:** para home theater.
- **Video:** Para fonte de vídeo ou TV.
- **Gráficos:** Para fonte PC / Foto.
- **Padrão(2.2):** Para configuração padronizada.
- **1.8 / 2.0 / 2.4:** Para fonte PC / Foto específica.

## Config. de cores

Configurações de cor.

- **BrilliantColor™:** Este item ajustável utiliza um novo algoritmo de processamento de cores e otimizações de nível do sistema para proporcionar um luminosidade mais alto ao fornecer cores reais e mais vibrantes na imagem.
- **Temperatura de Cor:** Selecione uma temperatura de cor de D55, D65, D75, D83, D93 ou Nativo.
- **Gama de Cores:** Selecione uma gama de cores apropriada de Nativo, HDTV, Apresentação, Cinema ou Jogo.
- **CMS (Sistema de gestão de cores):** Selecione uma das cores (R/G/B/ C/M/Y) para ajustar o deslocamento x/y e o brilho.
  - Cor: Selecione entre vermelho (R), verde (G), azul (B), ciano (C), amarelo (Y), magenta (M) e branco (W).
  - Offset x: Ajuste o valor de desvio x da cor selecionada.
  - Offset y: Ajuste o valor de desvio y da cor selecionada.
  - Luminosidade: Ajuste o valor de desvio de brilho da cor selecionada.
  - Reset: Retorne para as configurações padrão de fábrica para ajustar a cor.
  - Sair: Sair do menu "CMS".
- **RGB Ganho/Parcial:** Esta configuração permite configurar o luminosidade (ganho) e contraste (parcial) de uma imagem.
  - Reset: Voltar para as configurações padrão de fábrica dos ajustes de RGB Ganho/Parcial.
  - Sair: Sair do menu "RGB Ganho/Parcial".
- **Espaço de cor (entrada não-HDMI apenas):** Selecione um tipo de matriz de cor apropriado de seguinte: AUTO, RGB ou YUV.
- **Espaço de cor (entrada HDMI apenas):** Selecione um tipo de matriz de cor apropriado de seguinte: Auto, RGB (0-255), RGB (16-235), e YUV.

## Sinal

Ajuste as opções de sinal.

- **Automatic:** Configura automaticamente o sinal (os itens frequência e fase são acinzentados). Se automático estiver desativado, os itens frequência e fase aparecerão para sintonizar e salvar as configurações.
- **Frequência:** Altere a frequência dos dados de vídeo para que coincida com a frequência da placa gráfica do computador. Use esta função somente se a imagem parecer piscar verticalmente.

# USANDO O PROJETOR

- **Fase:** Sincroniza o sinal de vídeo da exibição com a placa gráfica. Se a imagem parecer instável ou piscando, use esta função para corrigi-la.
- **Posição horizontal:** Ajusta a posição horizontal da imagem.
- **Posição vertical:** Ajusta a posição vertical da imagem.
- **Sair:** Sair do menu "Sinal".

**Nota:** *Este menu só está disponível se a fonte de entrada for RGB/Componente.*

## UltraDetail

Ajuste as arestas da imagem projetada para fornecer detalhes mais percebidos.

## DynamicBlack

Use para ajustar automaticamente o brilho da imagem para proporcionar um ótimo desempenho de contraste.

## Modo Luminoso

Ajuste as configurações do modo de brilho.

- **Luminosidade:** Escolha "Luminosidade" para aumentar o luminosidade.
- **Eco.:** Selecionar "Eco." para reduzir o brilho da lâmpada, o que reduzirá o consumo de energia e aumentará a vida útil da lâmpada.

## PureEngine

Ajuste os parâmetros do PureEngine.

- **PureContrast:** Use para otimizar automaticamente o brilho da tela durante as cenas escuras/claras do filme para serem mostradas com detalhes incríveis.
- **PureColor:** Use para aumentar significativamente a nitidez da imagem.
- **PureMotion:** Use para preservar um movimento natural da imagem exibida.
- **Demonstração PureMotion:** Esse recurso permite ver a diferença na qualidade da imagem entre a imagem não processada e a imagem processada como processada pelo PureMotion. Use este modo para verificar os ajustes feitos nas configurações do PureMotion.

**Nota:** *Este menu só está disponível para determinados modelos.*

## Reset

Voltar para as configurações padrão de fábrica dos ajustes de configuração de cor.

## Mostrar o menu de formato

### Formato

Selecionar o formato da imagem exibido entre as seguintes opções:

- **4:3:** Este formato é para fontes de entrada 4:3.
- **16:9:** Este formato é para fontes de entrada de 16:9, como HDTV e DVD otimizadas para TV widescreen.
- **LBX:** Este formato é para origem letterbox, não-16:9, e para você usar lente externa 16:9 para exibir a proporção 2,35:1 usando a resolução máxima.
- **SuperLargo:** Use essa proporção especial de 2,0:1 para exibir filmes de proporção de 16:9 e 2,35:1 sem barras pretas nas partes superior e inferior da tela.
- **Nativo:** Este formato exibe a imagem original sem nenhum redimensionamento.
- **Auto:** Seleciona automaticamente o formato de exibição apropriado.

# USANDO O PROJETOR

## Nota:

- *Informações detalhadas sobre o modo LBX:*
  - *Alguns DVD's de formato caixa de correio não são aprimorados para TV's 16x9. Nesta situação, a imagem não aparecerá correta quando exibida no modo 16:9. Nesta situação, por favor, tente usar o modo 4:3 para visualizar o DVD. Se o conteúdo não for 4:3, haverá barras pretas ao redor da imagem em exibição de 16:9. Para este tipo de conteúdo, você pode usar o modo LBX para encher a imagem na exibição de 16:9.*
  - *Se você usar uma lente anamórfica externa, este modo LBX também lhe permite assistir a um conteúdo 2,35:1 (inclusive fonte de filme de HDTV e DVD anamórfico) cujo suporte amplo anamórfico seja otimizado para exibição 16x9 em uma imagem ampla de 2,35:1. Neste caso, não há barras pretas. A potência da lâmpada e resolução vertical são totalmente utilizadas.*
- *Para usar o formato superlargo, faça o seguinte:*
  - a) *Defina o formato de tela para 2,0:1.*
  - b) *Selecione formato "SuperLargo".*
  - c) *Alinhe corretamente na tela a imagem do projetor.*

## Tabela de escala de 4K UHD:

16 : Tela 9	480i/p	576i/p	720p	1080i/p	2160p
<b>4x3</b>	Escala para 2880 x 2160.				
<b>16x9</b>	Escala para 3840 x 2160.				
<b>LBX</b>	Obter a imagem central 3840 x 1620 e depois dimensione para 3840 x 2160 para exibição.				
<b>Nativo</b>	1:1 mapeamento centrado. Nenhuma dimensão ampliação será feita; A resolução exibida depende da fonte de entrada.				
<b>Auto</b>	<ul style="list-style-type: none"> <li>- Se a fonte for 4:3, o tipo de tela será dimensionado para 2880 x 2160.</li> <li>- Se a fonte for 16:9, o tipo de tela será dimensionado para 3840 x 2160.</li> <li>- Se a fonte for 15:9, o tipo de tela será dimensionado para 3600 x 2160.</li> <li>- Se fonte é 16:10, o tipo de tela será dimensionado para 3456 x 2160.</li> </ul>				

## Regra de mapeamento automático:

	Resolução de entrada		Auto/Escala	
	Resolução H	Resolução V	3840	2160
<b>4:3</b>	640	480	2880	2160
	800	600	2880	2160
	1024	768	2880	2160
	1280	1024	2880	2160
	1400	1050	2880	2160
	1600	1200	2880	2160
<b>Laptop Largo</b>	1280	720	3840	2160
	1280	768	3600	2160
	1280	800	3456	2160
<b>SDTV</b>	720	576	2700	2160
	720	480	3240	2160
<b>HDTV</b>	1280	720	3840	2160
	1920	1080	3840	2160



# USANDO O PROJETOR

## Mostrar menu de máscara de borda

### Máscara de borda

Use esta função para remover o ruído de codificação de vídeo na borda da fonte de vídeo.

## Exibe o menu de zoom digital

### Digital Zoom

Use para reduzir ou ampliar uma imagem na tela de projeção.

## Exibe o menu de image shift

### Image Shift

Ajuste a posição da imagem projetada na horizontal (H) ou vertical (V).

## *Menu de áudio*

### Menu alto-falante interno de áudio

#### Coluna interna

Utilize esta opção para ligar ou desligar o alto-falante interno.

- **Auto:** Escolha “Auto” para desligar automaticamente o alto-falante interno quando um alto-falante externo estiver conectado ao projetor.
- **Ligar:** Escolha “Ligar” para ligar o alto-falante interno.
- **Desligar:** Escolha “Desligar” para ligar o alto-falante interno.

### Menu de áudio mudo

#### Mudo

Use esta opção para desligar temporariamente o som.

- **Ligar:** Escolha “Ligar” para ativar emudecimento.
- **Desligar:** Escolha “Desligar” para desativar emudecimento.

**Nota:** Função “Mudo” afeta o volume do alto-falante interno e externo.

### Menu de volume de áudio

#### Volume

Ajuste o nível de volume.

# USANDO O PROJETOR

## *Menu de configuração*

### Menu de configuração de projeção

#### Direção de Projeção

Selecionar a projeção preferencial entre a frontal, traseira, teto-topo e trás-topo.

### Menu de configuração de lâmpada

#### Aviso da Lâmpada

Escolha esta função para mostrar ou ocultar a mensagem de advertência quando a mensagem de troca da lâmpada for exibida. A mensagem aparecerá até 30 horas antes da troca sugerida da lâmpada.

#### Reset lâmpada

Zera o contador de horas da lâmpada depois da sua troca.

### Menu de configuração de filtro

#### Horas de utilização do filtro

Mostra o tempo de filtro.

#### Filtro Opcional instalado

Define a configuração de mensagem de alerta.

- **Sim:** Exibe a mensagem de alerta após 500 horas de uso.  
**Nota:** "Horas de utilização do filtro / Aviso do filtro/Reset do filtro" só vai aparecer quando will "Filtro Opcional instalado" for "Sim".
- **Não:** Desativa a mensagem de aviso.

#### Aviso do filtro

Escolha esta função para mostrar ou ocultar a mensagem de alerta quando a mensagem de troca da filtro for exibida. As opções disponíveis incluem 300 horas, 500 horas, 800 horas, e 1000 horas.

#### Reset do filtro

Redefina o contador do filtro de poeira após substituir ou limpar o filtro de poeira.

### Menu de definições de potência

#### Ligar directamente

Escolha "Ligar" para ativar o modo de ligação direta. O projetor ligará automaticamente quando a alimentação CA for estabelecida, sem pressionar a chave "Energia" no teclado do projetor ou no controle remoto.

#### Desligar Auto. (min)

Ajusta o intervalo do temporizador de contagem regressiva. O temporizador de contagem regressiva será iniciado quando nenhum sinal estiver sendo enviado para o projetor. O projetor será desligado automaticamente quando a contagem regressiva terminar (em minutos).

#### Cronômetro (min)

Configure o cronômetro.

- **Cronômetro (min):** Ajusta o intervalo do temporizador de contagem regressiva. O temporizador de contagem regressiva será iniciado, com ou sem o sinal sendo enviado para o projetor. O projetor será desligado automaticamente quando a contagem regressiva terminar (em minutos).  
**Nota:** O cronômetro é redefinido toda vez que o projetor é desligado.
- **Zawsze włączony:** Marque para definir o cronômetro sempre ligado.

# USANDO O PROJETOR

## Modo de Energia(Espera)

Define a configuração do modo de energia.

- **Ativar:** Escolha "Ativar" para voltar à espera normal.
- **Eco.:** Escolha "Eco." para salvar a dissipação de energia adicional < 0,5 W.

## Menu de configuração de segurança

### Segurança

Ative essa função para solicitar uma senha antes de utilizar o projetor.

- **Ligar:** Escolha "Ligar" para usar a verificação de segurança ao ligar o projetor.
- **Desligar:** Escolha "Desligar" para poder ligar o projetor sem a verificação de senha.

### Timer de segurança

Pode-se selecionar a função de hora (Mês/Dia/Hora) para definir o número de horas por que o projetor pode ser usado. Quando esse tempo se esgotar, será preciso inserir a senha novamente.

### Mudar Senha

Use para definir ou modificar a senha que é solicitada ao ligar o projetor.

## Menu de configuração padrão de teste

### Modelo de teste

Selecione o teste padrão de grade verde, magenta, branca ou desativar essa função (desligar).

## Menu de configurações remotas

### Função IR

Define a configuração de função IR.

- **Ligar:** Escolha "Ligar", o projetor pode ser operado com o controle remoto dos receptores IR superior e frontal.
- **Frente:** Escolha "Frente", o projetor pode ser operado como controle remoto dos receptores IV superior e frontal.
- **Retroproj.:** Escolha "Retroproj.", o projetor pode ser operado pelo controle remoto dos receptores IV superior e frontal.
- **Desligar:** Selecione "Desligar", o projetor pode ser operado pelo controle remoto. Ao selecionar "Desligar", você poderá utilizar as teclas do Teclado.

### Utilizador1/ Utilizador2/ Utilizador3

Atribua a função padrão para Utilizador1, Utilizador2 ou Utilizador3 entre Modelo de teste, LAN, CMS, Temperatura de Cor, Gamma, Auto fonte, Direcção de Projecção, Ajuste da lâmpada, Zoom, MHL, Faixa dinâmica, DynamicBlack ou PureEngine.

## Menu de ID de configuração do projetor

### ID do Projetor

A definição de ID pode ser ajustada pelo menu (faixa de 0 a 99), e permite ao usuário controlar um projetor individual usando o comando RS232.

# USANDO O PROJETOR

## Menu de configuração de acionamento 12V

### Trigger 12V

Use esta função para ativar ou desativar o acionador.

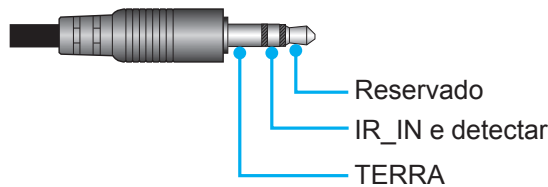

- **Desligar:** Escolha "Desligar" para desativar o acionador.
- **Ligar:** Escolha "Ligar" para ativar o acionador.

## Menu de opções de configuração

### Lingua

Selecione o menu OSD multilingue entre inglês, alemão, francês, italiano, espanhol, português, chinês tradicional, chinês simplificado, japonês, coreano e russo.

### Menu Definições

Defina a localização do menu na tela e configure as definições do cronômetro do menu.

- **Local do Menu:** Selecionar a posição do menu na tela de exibição.
- **Menu do temporizador:** Defina a duração onde o menu OSD permanece visível na tela.

### Auto fonte

Escolha essa opção para deixar o projetor encontrar automaticamente uma fonte de entrada disponível.

### Origem de entrada

Selecione a fonte de entrada entre HDMI1, HDMI2/MHL e VGA.

### Alta altitude

Quando "Ligar" estiver selecionado, as ventoinhas rodarão mais rápido. Este atributo é útil em áreas de grande altitude onde o ar rarefeito.

### Display Mode Lock

Escolha "Ligar" ou "Desligar" para bloquear ou desbloquear ajuste as configurações de modo de display.

### Chave segurança

Quando a função de bloqueio do teclado é "Ligar", o teclado será bloqueado. No entanto, o projetor pode ser operado pelo controle remoto. Ao selecionar "Desligar", você poderá reutilizar o Teclado.

### Esconder Informação

Habilite esta função para ocultar a mensagem de informação.

- **Ligar:** Escolha "Ligar" para ocultar a mensagem de informação.
- **Desligar:** Escolha "Desligar" para mostrar a mensagem "Pesquisando".

### Logotipo

Use esta função para definir a tela de abertura desejada. Caso sejam feitas mudanças elas terão efeito na próxima vez que o projetor for ligado.

- **Padrão:** A tela de inicialização padrão.
- **Neutro:** Logotipo não é exibido na tela de inicialização.

# USANDO O PROJETOR

## Cor de fundo

Use esta função para exibir as cores azul, vermelha, verde, cinza ou nenhuma quando nenhum sinal estiver disponível.

## Configuração HDMI 2

Configure as configurações do conector HDMI 2 compatível com HDCP2.2.

- **EDID 1:** Para sinais de entrada 480i/p, 576i/p, 720p, 1080i/p ou 2160p.
- **EDID 2:** Apenas para sinais não entrelaçados.

## HDMI 1 EQ

Defina o valor de EQ da porta HDMI para HDMI1.

## HDMI 2 EQ

Defina o valor de EQ da porta HDMI para HDMI2/MHL.

## Configurar reset de menu OSD

### ENGLISH: Reset OSD

Voltar para as configurações padrão de fábrica dos ajustes de configuração de menu OSD.

### Reset para configurações padrão

Voltar as configurações padrão de fábrica para todas as configurações.

## *Menu de rede*

### Menu de rede LAN

#### Estado da rede

Exibe o status de conexão de rede (apenas leitura).

#### Endereço MAC

Exibe o endereço MAC (somente leitura).

#### DHCP

Use esta opção para ativar ou desativar a função DHCP.

- **Ligar:** Projetor obterá um endereço de IP automaticamente de sua rede.
- **Desligar:** Para atribuir configuração de IP, máscara de sub-rede, gateway e DNS manualmente.

**Nota:** Sair do OSD aplicará automaticamente os valores inseridos.

#### Endereço IP

Exibe o endereço de IP.

#### Máscara de sub-rede

Exibe o número de máscara de sub-rede.

#### Gateway

Exibe o gateway padrão da rede conectada ao projetor.

#### DNS

Exibe o número DNS.

# USANDO O PROJETOR

## Como usar o navegador de rede para controlar o seu projetor

1. Ligue a opção DHCP "Ligar" no projetor para permitir que um servidor de DHCP atribua automaticamente um endereço de IP.
2. Abra o navegador da web em seu computador e digite o endereço de IP do projetor ("Rede > LAN > Endereço IP").
3. Informe o nome de usuário ISP e senha e clique em "Login".  
A interface de configuração de web do projetor é aberta.

### Nota:

- O nome de usuário e senha padrão é "admin".
- As etapas nesta seção se baseiam no sistema operacional Windows 7.

## Fazer uma conexão direta de seu computador com o projetor\*

1. Ative a opção DHCP "Desligar" no projetor.
2. Configure o endereço de IP, máscara de sub-rede, Gateway e DNS no projetor ("Rede > LAN").
3. Abra a página **Central de Rede e Compartilhamento** em seu PC, e atribua parâmetros idênticos de rede para o PC como definido no projetor. Clique em "OK" para salvar os parâmetros.

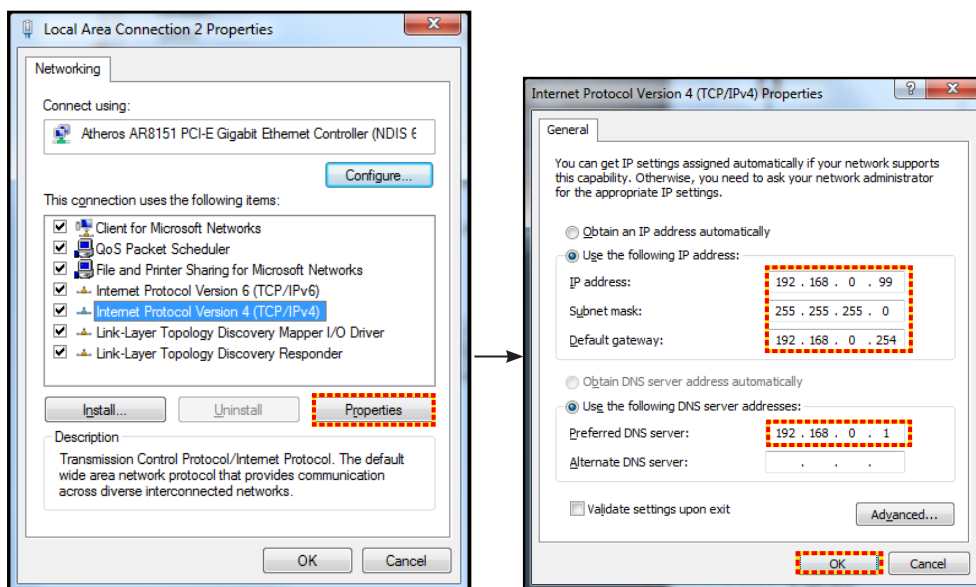

4. Abra o navegador da web em seu computador e digite no campo URL o endereço de IP atribuído no passo 3. E pressione a tecla "Enter".

### **Reset**

Redefina todos os valores para os parâmetros da LAN.

## **Menu de controle da rede**

### **Crestron**

Use esta função para selecionar a função de rede (porta: 41794).

Para mais informações, visite <http://www.crestron.com> e [www.crestron.com/getroomview](http://www.crestron.com/getroomview).

### **Extron**

Use esta função para selecionar a função de rede (porta: 2023).

### **PJ Link**

Use esta função para selecionar a função de rede (porta: 4352).

### **AMX Device Discovery**

Use esta função para selecionar a função de rede (porta: 9131).

# USANDO O PROJETOR

## Telnet

Use esta função para selecionar a função de rede (porta: 23).

## HTTP

Use esta função para selecionar a função de rede (porta: 80).

## Menu de configurações de rede de configuração de controle

### Função LAN RJ45

Para simplicidade e tranquilidade da operação, o projetor fornece ligação em rede diversa e recursos de gerência remota. A função de LAN/RJ45 do projetor por uma rede, tal como gestão remota: Ligar/Desligar, configurações de Brilho e Contraste. Além disso, você pode visualizar as informações de status do projetor, tais como: Fonte de Vídeo, Som-Mudo, etc.

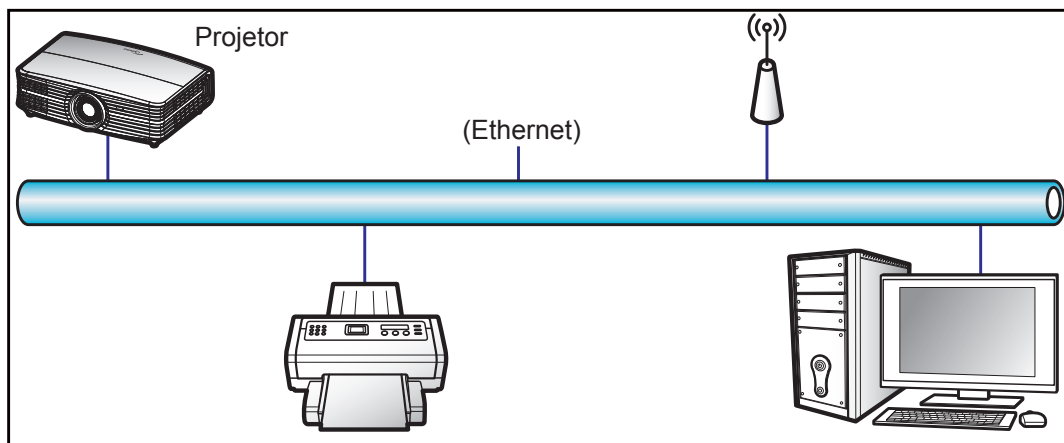

### Funcionalidades do terminal de LAN cabeado

Este projetor pode ser controlado por meio de um PC (laptop) ou outro dispositivo externo via LAN/porta RJ45 e compatível com Crestron/Extron/AMX (Device Discovery)/PJLink.

- Crestron é uma marca registrada da Crestron Electronics, Inc. dos Estados Unidos.
- Extron é uma marca registrada da Extron Electronics, Inc. dos Estados Unidos.
- AMX é uma marca registrada da AMX LLC dos Estados Unidos.
- PJLink registrou pedido de marca e registro de logotipo no Japão, nos Estados Unidos da América e outros países por JBMIA.

O projetor é suportado pelos comandos específicos do controlador Crestron Electronics e software relacionado, por exemplo RoomView®.

<http://www.crestron.com/>

Este projetor é compatível com o suporte a dispositivos Extron para referência.

<http://www.extron.com/>

Este projetor é suportado por AMX (Device Discovery).

<http://www.amx.com/>

Este projetor suporta todos os comandos de PJLink Class1 (Versão 1.00).

<http://pjlink.jbmia.or.jp/english/>

Para obter informações mais detalhadas sobre os vários tipos de dispositivos externos que podem ser conectados à porta e remota LAN/RJ45/controlar o projetor, bem como os comandos com suporte para esses dispositivos externos, por favor, entre em contato com o Suporte-Serviços diretamente.

# USANDO O PROJETOR

## LAN RJ45

1. Conecte um cabo RJ45 às portas RJ45 no projetor e ao PC (laptop).

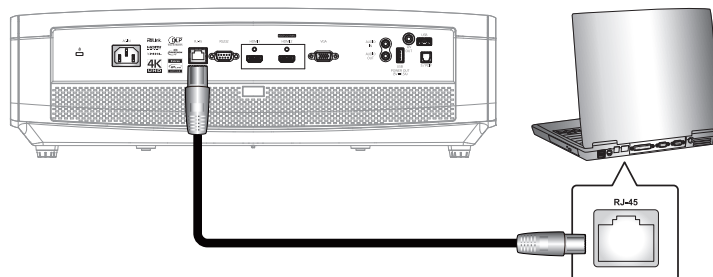

2. No PC (Laptop), selecione **Iniciar > Painel de Controle > Conexões de Rede**.

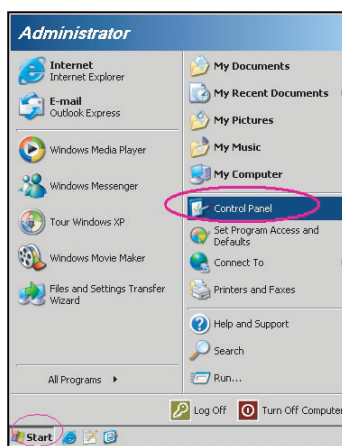

3. Clique com o botão direito do mouse em **Conexão de área local**, e selecione **Propriedades**.

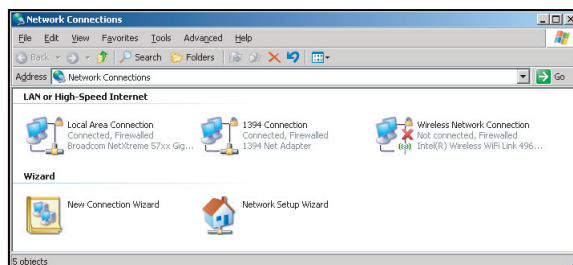

4. Na janela **Propriedades**, selecione a guia **Geral**, e selecione **Protocolo de Internet (TCP/IP)**.

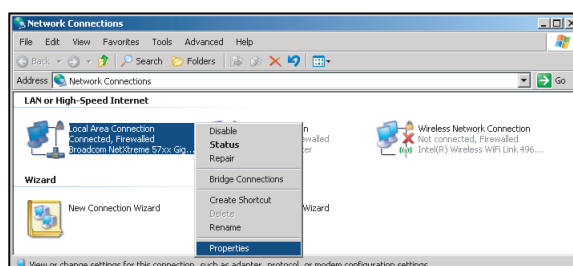



# USANDO O PROJETOR

5. Clique em "Propriedades".

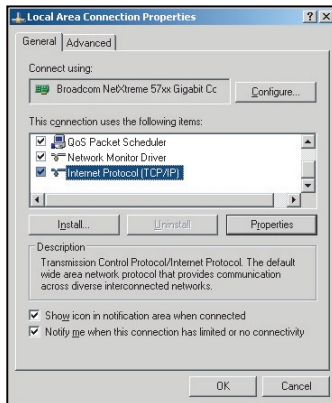

6. Digite o endereço de IP e a máscara de Sub-rede, em seguida, pressione "OK".

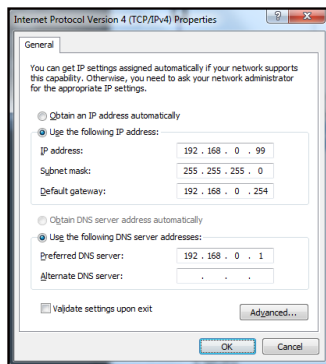

7. Pressione o botão "Menu" no projetor.
8. Abra no projetor **Rede > LAN**.
9. Digite os seguintes parâmetros de conexão:
  - DHCP: Desligar
  - Endereço IP: 192.168.0.100
  - Máscara de sub-rede: 255.255.255.0
  - Gateway: 192.168.0.254
  - DNS: 192.168.0.51
10. Pressione "Enter" para confirmar as configurações.
11. Abra um navegador da web, por exemplo Microsoft Internet Explorer com Adobe Flash Player 9.0 ou superior instalado.
12. Na barra de endereço, informe o endereço de IP: 192.168.0.100.



13. Pressione "Enter".

# USANDO O PROJETOR

O projetor é configurado para gestão remota. A função LAN/RJ45 é exibida como a seguir:

## Página de informações

Projector Information		Projector Status	
Projector Name	Optoma UHD60	Power Status	Power On
Location		Source	HDMI
Firmware Version	B01	Display Mode	Cinema
MAC Address	00:80:E9:16:56:17	Projection	Front
Resolution	1080p 60Hz	Brightness Mode	Bright
Lamp Hours	0	Error Status	0:No Error
Assigned to	Optoma Projector		

## Página principal

Interface 2.7.2.7

## Página de ferramenta

Crestron Control	Projector	User Password
IP Address: 192.168.0.199	Projector Name: Optoma UHD60	<input type="checkbox"/> Enabled
IP ID: 7	Location:	New Password:
Port: 41794	Assigned to: Optoma Projector	Confirm:
<input type="button" value="Send"/>	<input type="button" value="Send"/>	<input type="button" value="Send"/>
	DHCP: <input type="checkbox"/> Enabled	Admin Password
	IP Address: 192.168.0.100	<input type="checkbox"/> Enabled
	Subnet Mask: 255.255.255.0	New Password:
	Default Gateway: 192.168.0.254	Confirm:
	DNS Server: 192.168.0.51	<input type="button" value="Send"/>
	<input type="button" value="Send"/>	

## Contate o Helpdesk de TI

Title [ ] [X]

[ ] [Send]

# USANDO O PROJETOR

## RS232 por Função Telnet

Existe uma forma de controle alternativa de comando RS232 no projetor chamada "RS232 por TELNET" para interface LAN/RJ45.

### Guia de Início Rápido para "RS232 por Telnet"

- Verifique e obtenha o endereço de IP no OSD do projetor.
- Certifique-se de que o PC/laptop pode acessar a página da web do projetor.
- Certifique-se de que a definição de "Firewall do Windows" é desativada em caso de função "TELNET" filtrar por PC/laptop.

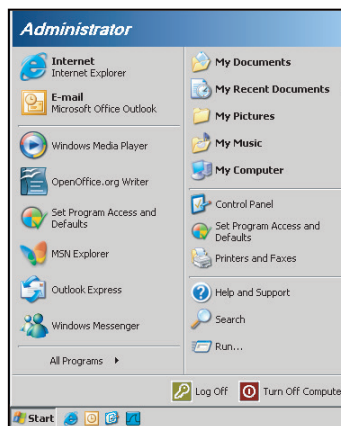

1. Selecione **Iniciar > Todos os programas.>Acessórios > Linha de comandos.**

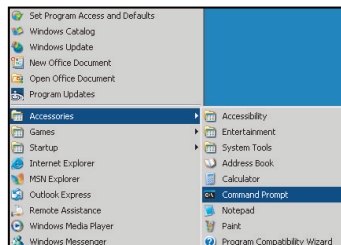

2. Insira o formato do comando da seguinte forma:
  - telnet ttt.xxx.yyy.zzz 23 (tecla "Enter" pressionada)
  - (ttt.xxx.yyy.zzz: Endereço de IP do projetor)
3. Se Telnet pronto para Conexão, e o usuário pode ter comandos de entrada RS232, então tecla "Enter" pressionada, o comando RS232 será viável.

### Especificação para "RS232 por TELNET":

1. Telnet: TCP.
2. Porta Telnet: 23 (para mais detalhes, por favor, entre em contato com o agente de serviços ou a equipe).
3. Utilitário Telnet: Windows "TELNET.exe" (modo console).
4. Desconexão para controle RS232-por-Telnet normalmente: Fechar
5. Utilitário Telnet do Windows diretamente após conexão pronto para TELNET.
  - Limitação 1 para Controle Telnet: há menos de 50 bytes para carga de rede sucessiva para aplicativo de Controle Telnet.
  - Limitação 2 para Controle Telnet: há menos de 26 bytes para um comando completo RS232 para Controle de Telnet.
  - Limitação 3 para Controle Telnet: Atraso mínimo para o próximo comando RS232 deve ser superior a 200 (ms).

# USANDO O PROJETOR

## *Menu Info*

### **Menu Info**

Exibir as informações do projetor, conforme listado abaixo:

- Regulamentar
- Número de Série
- Fonte
- Resolução
- Taxa de Atualização
- Modo Display
- Modo de Energia(Espera)
- Duração da Lâmpada
- Estado da rede
- Endereço IP
- ID do Projetor
- Horas de utilização do filtro
- Modo Luminoso
- Versão FW

# MANUTENÇÃO

## Troca da lâmpada

O projetor detecta a vida útil da lâmpada automaticamente. Quando a vida útil da lâmpada estiver perto do final, uma mensagem de aviso aparecerá na tela.

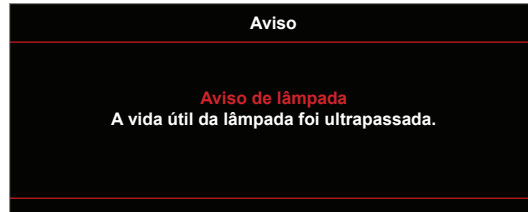

Ao ver esta mensagem, entre em contato com o revendedor local, ou o centro de serviço para trocar a lâmpada o mais rápido possível. Certifique-se de que o projetor arrefeceu pelo menos 30 minutos antes de trocar a lâmpada.



Aviso: Se estiver instalado no teto, tenha cuidado ao abrir o painel de acesso da lâmpada. Recomenda-se usar óculos de segurança ao trocar a lâmpada quando o projetor está instalado no teto. Tenha cuidado para evitar que qualquer peça solta caia do projetor.



Aviso: O compartimento da lâmpada é quente. Espere esfriar antes de trocar a lâmpada.



Aviso: Para reduzir o risco de ferimentos pessoais, não toque a lâmpada nem a deixe cair. A lâmpada pode trincar e causar ferimentos se cair.

# MANUTENÇÃO

## Troca da lâmpada (continuação)

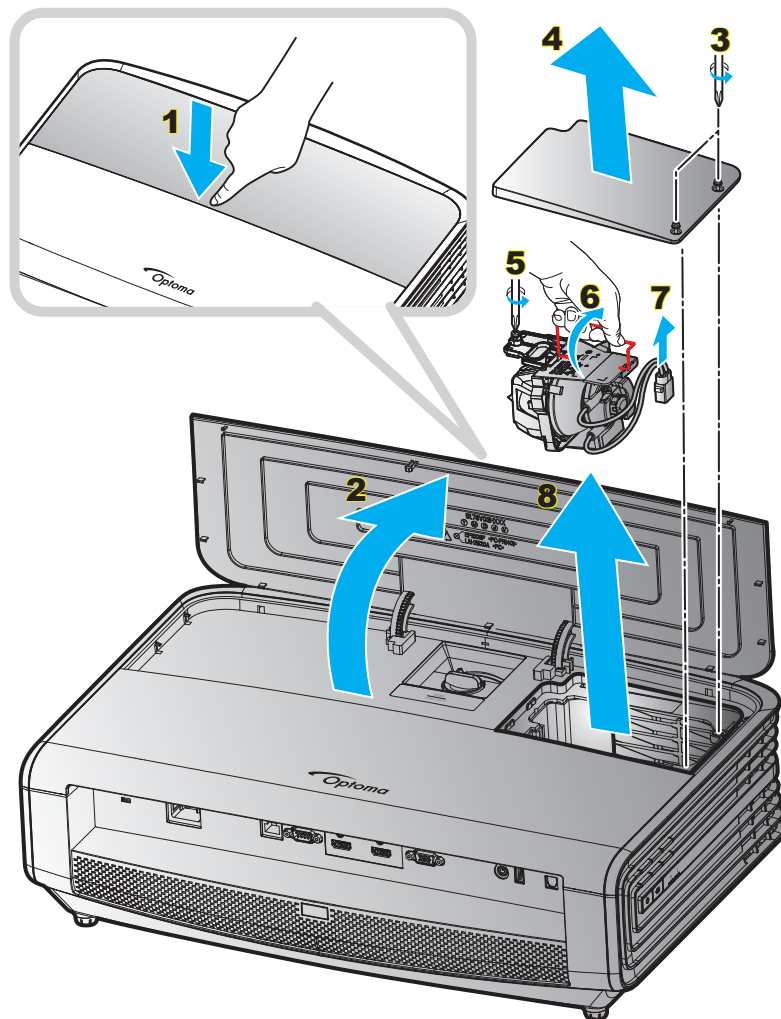

### Procedimento:

1. Desligue a alimentação do projetor pressionando o botão "⏻" no teclado do projetor ou o botão "⏻" no controle remoto.
2. Espere o projetor esfriar por pelo menos 30 minutos.
3. Desconecte o cabo de alimentação.
4. a. Empurre para baixo firmemente no meio da tampa superior para destravar a trava. **1**
5. A seguir, abra a tampa superior. **2**
6. Solte os 2 parafusos na tampa da lâmpada. **3**
7. Remova a tampa da lâmpada. **4**
8. Desaperte o parafuso no módulo da lâmpada. **5**
9. Levante a alça da lâmpada. **6**
10. Remova o cabo da lâmpada. **7**
11. Remova cuidadosamente o módulo da lâmpada. **8**
12. Para reinstalar o módulo da lâmpada, siga os passos anteriores na ordem inversa.
13. Ligue o projetor e reinicie o cronômetro da lâmpada.
14. Reset lâmpada: (i) Pressione "Menu" → (ii) Selecione "Configuração" → (iii) Selecione "Ajuste da lâmpada" → (iv) Selecione "Reset lâmpada" → (v) Selecione "Sim".

# MANUTENÇÃO

## Nota:

- O projetor não pode ser ligado se a tampa da lâmpada não tiver sido recolocada no projetor.
- Não toque na área de vidro da lâmpada. O óleo das mãos pode fazer a lâmpada quebrar. Use um pano seco para limpar o módulo da lâmpada caso esta tenha sido tocada acidentalmente.

## Instalação e Limpeza do Filtro de Pó

### Instalação do Filtro de Pó

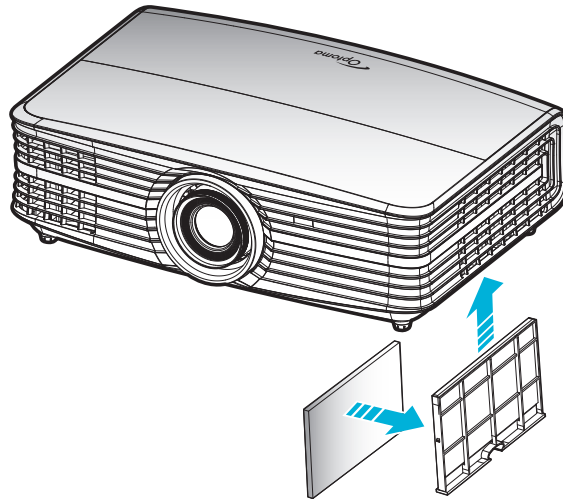

**Nota:** Os filtros de pó só são necessários/fornecidos nas regiões selecionadas com o excesso de poeira.

### Limpeza do Filtro de Pó

Recomendamos limpar o filtro de poeira a cada três meses. Limpá-lo com mais frequência se o projetor for usado em um ambiente empoeirado.

Procedimento:

1. Desligue a energia do projetor pressionando o botão "⏻" ou no teclado do projetor ou o botão "Ⓜ" no controle remoto.
2. Desconecte o cabo de alimentação.
3. Puxe o compartimento do filtro de poeira para baixo para removê-lo da parte inferior do projetor. **1**
4. Remova cuidadosamente o filtro de ar. A seguir, limpe ou substitua o filtro de poeira. **2**
5. Para reinstalar o filtro de pó, siga os passos anteriores na ordem inversa.

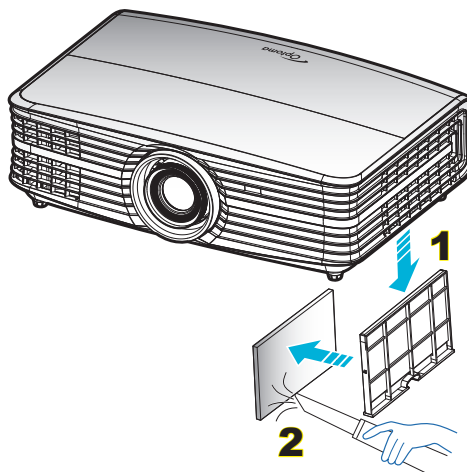

# INFORMAÇÕES ADICIONAIS

## Resoluções compatíveis

### Digital (HDMI 1.4)

Resolução nativa: 1920 x 1080 @ 60Hz

Tempo estabelecido	Tempo padrão	Descriptor de tempo	Modo de vídeo suportado	Detalhes de tempo
720 x 400 @ 70Hz	1280 x 720 @ 60Hz	1920 x 1080 @ 60Hz (padrao)	720 x 480i @ 60Hz 16:9	1920 x 1080p @ 60Hz
640 x 480 @ 60Hz	1280 x 800 @ 60Hz		720 x 480p @ 60Hz 4:3	
640 x 480 @ 67Hz	1280 x 1024 @ 60Hz		720 x 480p @ 60Hz 16:9	
640 x 480 @ 72Hz	1920 x 1200 @ 60Hz (reduzido)		720 x 576i @ 50Hz 16:9	
640 x 480 @ 75Hz	1366 x 768 @ 60Hz		720 x 576p @ 50Hz 4:3	
800 x 600 @ 56Hz			720 x 576p @ 50Hz 16:9	
800 x 600 @ 60Hz			1280 x 720p @ 60Hz 16:9	
800 x 600 @ 72Hz			1280 x 720p @ 50Hz 16:9	
800 x 600 @ 75Hz			1920 x 1080i @ 60Hz 16:9	
832 x 624 @ 75Hz			1920 x 1080i @ 50Hz 16:9	
1024 x 768 @ 60Hz			1920 x 1080p @ 60Hz 16:9	
1024 x 768 @ 70Hz			1920 x 1080p @ 50Hz 16:9	
1024 x 768 @ 75Hz			1920 x 1080p @ 24Hz 16:9	
1280 x 1024 @ 75Hz			3840 x 2160 @ 24Hz	
1152 x 870 @ 75Hz			3840 x 2160 @ 25Hz	
			3840 x 2160 @ 30Hz	
			4096 x 2160 @ 24Hz	

### Digital (HDMI 2.0)

Resolução nativa: 1920 x 1080 @ 60Hz

B0/Tempo estabelecido	B0/Tempo padrão	B1/Modo de vídeo	B1/Tempo em detalhe
720 x 400 @ 70Hz	1280 x 720 @ 60Hz	720 x 480i @ 60Hz 16:9	1920 x 1080p @ 60Hz
640 x 480 @ 60Hz	1280 x 800 @ 60Hz	720 x 480p @ 60Hz 4:3	
640 x 480 @ 67Hz	1280 x 1024 @ 60Hz	720 x 480p @ 60Hz 16:9	
640 x 480 @ 72Hz	1920 x 1200 @ 60Hz (reduzido)	720 x 576i @ 50Hz 16:9	
640 x 480 @ 75Hz	1366 x 768 @ 60Hz	720 x 576p @ 50Hz 4:3	
800 x 600 @ 56Hz		720 x 576p @ 50Hz 16:9	
800 x 600 @ 60Hz		1280 x 720p @ 60Hz 16:9	
800 x 600 @ 72Hz		1280 x 720p @ 50Hz 16:9	
800 x 600 @ 75Hz		1920 x 1080i @ 60Hz 16:9	
832 x 624 @ 75Hz		1920 x 1080i @ 50Hz 16:9	
1024 x 768 @ 60Hz		1920 x 1080p @ 60Hz 16:9	
1024 x 768 @ 70Hz		1920 x 1080p @ 50Hz 16:9	
1024 x 768 @ 75Hz		1920 x 1080p @ 24Hz 16:9	
1280 x 1024 @ 75Hz		3840 x 2160 @ 24Hz	
1152 x 870 @ 75Hz		3840 x 2160 @ 25Hz	
		3840 x 2160 @ 30Hz	
		3840 x 2160 @ 50Hz	
		3840 x 2160 @ 60Hz	
		4096 x 2160 @ 24Hz	
		4096 x 2160 @ 25Hz	



# INFORMAÇÕES ADICIONAIS

B0/Tempo estabelecido	B0/Tempo padrão	B1/Modo de vídeo	B1/Tempo em detalhe
		4096 x 2160 @ 30Hz	
		4096 x 2160 @ 50Hz	
		4096 x 2160 @ 60Hz	

**Nota:** Suporta 1920 x 1080 @ 50Hz.

## Analógico

Resolução nativa: 1920 x 1080 @ 60Hz

B0/Tempo estabelecido	B0/Tempo padrão	B0/Tempo em detalhe	B1/Tempo em detalhe
720 x 400 @ 70Hz	1280 x 720 @ 60Hz	1920 x 1080 @ 60Hz (padrao)	1366 x 768 @ 60Hz
640 x 480 @ 60Hz	1280 x 800 @ 60Hz		
640 x 480 @ 67Hz	1280 x 1024 @ 60Hz		
640 x 480 @ 72Hz	1400 x 1050 @ 60Hz		
640 x 480 @ 75Hz	1600 x 1200 @ 60Hz		
800 x 600 @ 56Hz			
800 x 600 @ 60Hz			
800 x 600 @ 72Hz			
800 x 600 @ 75Hz			
832 x 624 @ 75Hz			
1024 x 768 @ 60Hz			
1024 x 768 @ 70Hz			
1024 x 768 @ 75Hz			
1280 x 1024 @ 75Hz			
1152 x 870 @ 75Hz			

**Nota:** Suporta 1920 x 1080 @ 50Hz.

# INFORMAÇÕES ADICIONAIS

## Tamanho da imagem e distância de projeção

(tamanho da imagem e distância em metros e pés)

Tamanho do Comprimento Diagonal (polegadas) de 16:9 da Tela	Tamanho da tela L x A				Distância de projeção (D)				Desvio mín (Hd)		Desvio máx (Hd)	
	(m)		(pés)		(m)		(pés)		(m)	(pés)	(m)	(pés)
	Largura	Altura	Largura	Altura	Largura	Tele	Largura	Tele				
30,00	0,66	0,37	2,18	1,23	0,92	1,47	3,02	4,82	0,00	0,00	0,06	0,18
40,00	0,89	0,50	2,91	1,63	1,23	1,97	4,04	6,46	0,00	0,00	0,07	0,25
60,00	1,33	0,75	4,36	2,45	1,85	2,95	6,07	9,68	0,00	0,00	0,11	0,37
70,00	1,55	0,87	5,08	2,86	2,15	3,44	7,05	11,29	0,00	0,00	0,13	0,43
80,00	1,77	1,00	5,81	3,27	2,46	3,93	8,07	12,89	0,00	0,00	0,15	0,49
90,00	1,99	1,12	6,54	3,68	2,77	4,42	9,09	14,50	0,00	0,00	0,17	0,55
100,00	2,21	1,25	7,26	4,09	3,08	4,91	10,10	16,11	0,00	0,00	0,19	0,61
120,00	2,66	1,49	8,72	4,90	3,69	5,9	12,11	19,36	0,00	0,00	0,22	0,74
150,00	3,32	1,87	10,89	6,13	4,62	7,37	15,16	24,18	0,00	0,00	0,28	0,92
180,00	3,98	2,24	13,07	7,35	5,54	8,85	18,18	29,04	0,00	0,00	0,34	1,10
250,00	5,53	3,11	18,16	10,21	7,69	12,29	25,23	40,32	0,00	0,00	0,47	1,53
300,00	6,64	3,74	21,79	12,26	9,23	14,74	30,28	48,36	0,00	0,00	0,56	1,84

(tamanho da imagem e distância em metros e pés)

Tamanho do Comprimento Diagonal (polegadas) de 16:9 da Tela	Tamanho da tela L x A				Distância de projeção (D)				Desvio mín (Hd)		Desvio máx (Hd)	
	(m)		(pol)		(m)		(pol)		(m)	(pol)	(m)	(pol)
	Largura	Altura	Largura	Altura	Largura	Tele	Largura	Tele				
30,00	0,66	0,37	26,15	14,71	0,92	1,47	36,22	57,87	0,00	0,00	0,06	2,21
40,00	0,89	0,50	34,86	19,61	1,23	1,97	48,43	77,56	0,00	0,00	0,07	2,94
60,00	1,33	0,75	52,29	29,42	1,85	2,95	72,83	116,14	0,00	0,00	0,11	4,41
70,00	1,55	0,87	61,01	34,32	2,15	3,44	84,65	135,43	0,00	0,00	0,13	5,15
80,00	1,77	1,00	69,73	39,22	2,46	3,93	96,85	154,72	0,00	0,00	0,15	5,88
90,00	1,99	1,12	78,44	44,12	2,77	4,42	109,06	174,02	0,00	0,00	0,17	6,62
100,00	2,21	1,25	87,16	49,03	3,08	4,91	121,26	193,31	0,00	0,00	0,19	7,35
120,00	2,66	1,49	104,59	58,83	3,69	5,9	145,28	232,28	0,00	0,00	0,22	8,82
150,00	3,32	1,87	130,74	73,54	4,62	7,37	181,89	290,16	0,00	0,00	0,28	11,03
180,00	3,98	2,24	156,88	88,25	5,54	8,85	218,11	348,43	0,00	0,00	0,34	13,24
250,00	5,53	3,11	217,89	122,57	7,69	12,29	302,76	483,86	0,00	0,00	0,47	18,38
300,00	6,64	3,74	261,47	147,08	9,23	14,74	363,39	580,31	0,00	0,00	0,56	22,06

# INFORMAÇÕES ADICIONAIS

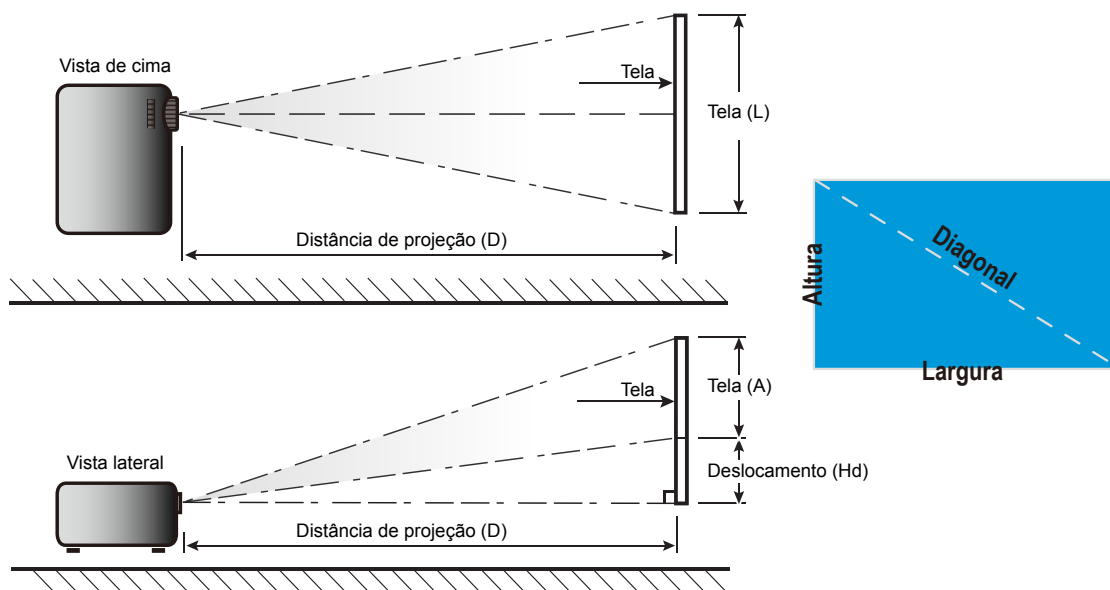

# INFORMAÇÕES ADICIONAIS

## Dimensões do projetor e instalação da montagem do teto

1. Para prevenir danos em seu projetor, use a montagem de teto Optoma.
2. Se desejar usar um kit de montagem no teto de terceiros, certifique-se de que os parafusos usados para fixar um suporte no projetor atenda às seguintes especificações:
  - Tipo do parafuso: M6\*4
  - Comprimento mínimo da rosca: 10mm

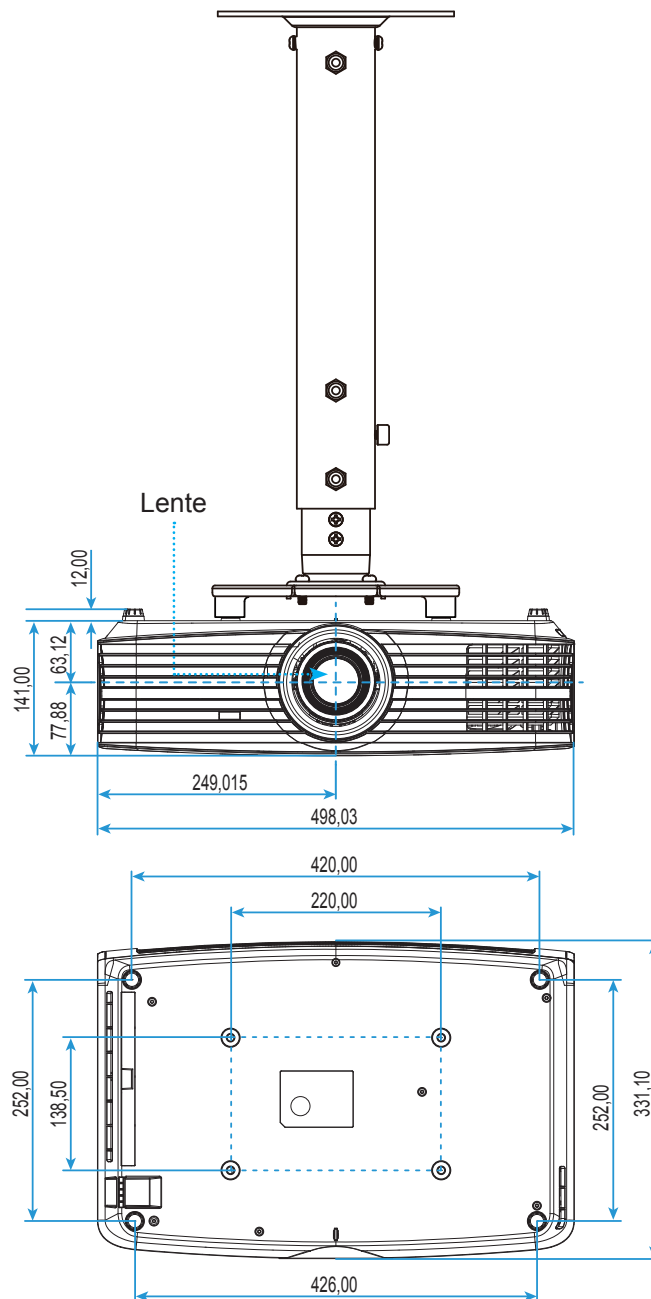

**Nota:** Por favor, note que o dano resultando da instalação incorreta invalidará a garantia.



Aviso:

- Se você comprar uma montagem de teto de outra empresa, se certifique de usar o tamanho correto de parafuso. O tamanho do parafuso vai variar dependendo da espessura da placa de montagem.
- Se certifique de manter uma brecha de pelo menos 10 cm entre o teto e a parte superior do projetor.
- Evite instalar o projetor perto de uma fonte de calor.













# INFORMAÇÕES ADICIONAIS

## Códigos do Controle remoto IR



Tecla		Codigo personalizado		Código de dados	Definição de impressão chave	Descrição
		Byte 1	Byte 2	Byte 3		
Ligar		32	CD	02	LIGADO	Pressione para ligar o projetor.
Power off		32	CD	2E	DESLIGADO	Pressione para desligar o projetor.
Utilizador1		32	CD	36	Utilizador1	Teclas definidas pelo utilizador. Consulte a página 35 para configuração.
Utilizador2		32	CD	65	Utilizador2	
Utilizador3		32	CD	66	Utilizador3	
Luminosidade		32	CD	41	Luminosidade	Ajusta a luminosidade da imagem.
Contraste		32	CD	42	Contraste	Controla o grau de diferença entre as partes mais claras e mais escuras da imagem.
Modo Display		32	CD	05	Modo	Selecione um modo de exibição para configurações otimizadas para aplicações diferentes. Por favor, veja a página 29.
Trapézio		32	CD	07	Trapézio	Nenhuma função
Formato		32	CD	64	Formato	Pressione para alterar o formato de uma imagem exibida.
Três dimensões		32	CD	89	Três dimensões	Nenhuma função
Mudo		32	CD	52	Mudo	Desliga/liga temporariamente o áudio.

# INFORMAÇÕES ADICIONAIS







Tecla		Codigo personalizado		Código de dados	Definição de impressão chave	Descrição
		Byte 1	Byte 2	Byte 3		
DB (Dynamic Black)		32	CD	44	DB	Ajusta automaticamente o brilho da imagem para proporcionar um desempenho contraste ideal.
Cronômetro		32	CD	63	Cronômetro	Ajusta o intervalo do temporizador de contagem regressiva.
Volume +		32	CD	09	Volume +	Ajustar para aumentar o volume.
Quatro teclas de direção		32	CD	11	▲	Use ▲, ◀, ▶ ou ▼ para selecionar os itens ou fazer ajustes nas seleções.
		32	CD	10	◀	
		32	CD	12	▶	
		32	CD	14	▼	
Fonte		32	CD	18	Fonte	Pressione "Source" para selecionar um sinal de entrada.
Tecla Enter		32	CD	0F		Confirma a seleção do item.
Ressincronizar		32	CD	04	Ressincronizar	Sincroniza automaticamente o projetor para a fonte de entrada.
Volume -		32	CD	0C	Volume -	Ajustar para diminuir o volume.
Menu		32	CD	0E	Menu	Exibe ou sai dos menus de exibição na tela para o projetor.
HDMI 1		32	CD	16	HDMI1	Pressione "HDMI1" para escolher a fonte do conector HDMI 1.
HDMI 2		32	CD	30	HDMI2	Pressione "HDMI2" para escolher a fonte do conector HDMI 2.
VGA 1		32	CD	1B	VGA1	Pressione "VGA1" para escolher a fonte do conector VGA.
VGA 2		32	CD	1E	VGA2	Nenhuma função
Video		32	CD	1C	Video	Nenhuma função
YPbPr		32	CD	17	YPbPr	Nenhuma função

# INFORMAÇÕES ADICIONAIS

## Solução de problemas

Se você experimentar um problema com seu projetor, consulte as seguintes informações. Se o problema persistir, entre em contacto com revendedor ou a assistência técnica local.

### Problemas de imagem

-  *Nenhuma imagem aparece na tela*
- Certifique-se de que todos os cabos e conexões de alimentação estejam corretas e firmemente conectados, como descrito na seção "Instalação".
  - Certifique-se de que os pinos dos conectores não estejam tortos ou quebrados.
  - Verifique se a lâmpada de projeção foi instalada firmemente. Por favor, consulte a seção "Substituição da lâmpada" nas páginas 45-46.
  - Certifique-se de que o recurso "Mudo" não está ativado.
-  *A imagem está fora de foco*
- Ajuste o anel de foco na lente do projetor. Por favor, veja a página 16.
  - Verifique se a tela de projeção está entre a distância do projetor. (Consulte as páginas 50-51).
-  *A imagem é esticada ao exibir um título de DVD de 16:9*
- Ao reproduzir um DVD anamórfico ou DVD de 16:9, o projetor mostrará a melhor imagem no formato 16:9 no lado do projetor.
  - Se você reproduzir um título de DVD de formato LBX, altere o formato para LBX no OSD do projetor.
  - Se você reproduzir um título de DVD de formato 4:3, altere o formato para 4:3 no OSD do projetor.
  - Configure o formato de exibição para a proporção 16:9 (Largo) no reprodutor de DVD.
-  *A imagem é pequena ou grande demais*
- Ajuste a alavanca de zoom na parte superior do projetor.
  - Aproxime ou afaste o projetor da tela.
  - Pressione "Menu" no painel do projetor, vá para "Exibir-> Taxa largura/comprimento". Experimente configurações diferentes.
-  *A imagem está com as laterais inclinadas:*
- Se possível, reposicione o projetor para que esteja centrado na tela e abaixo da sua parte inferior.
-  *A imagem está invertida*
- Selecione "Configurar-> Projeção" no OSD e ajuste a direção da projeção.

# INFORMAÇÕES ADICIONAIS

## Outros problemas



*O projetor pára de responder a todos os controles*

- Se for possível, desligue o projetor, desconecte o cabo de alimentação e espere pelo menos 20 segundos antes de reconectar a alimentação.



*A lâmpada queimou ou fez um som de estouro*

- Quando a lâmpada chegar ao final da sua vida útil, poderá queimar e produzir um som alto de estouro. Caso isso aconteça, não será possível ligar o projetor até que se troque o módulo da lâmpada. Para trocar a lâmpada, siga os procedimentos descritos na seção "Troca da lâmpada", na página 45-46.

## Problemas do controle remoto



*Se o controle remoto não funcionar*

- Verifique se o ângulo de operação do controle remoto apontando está dentro de  $\pm 15^\circ$  do receptor de infravermelho no projetor.
- Certifique-se de que não haja obstruções entre o controle remoto e o projetor. Fique a menos de 7 m (23 pés) do projetor.
- Certifique-se de que as pilhas estejam inseridas corretamente.
- Substitua as pilhas se elas estiverem acabadas.



# INFORMAÇÕES ADICIONAIS

## Indicador de advertência

Quando os indicadores de alerta (ver abaixo) acendem ou piscam, o projetor desligará automaticamente:

- O indicador do LED da "LAMP" acende em vermelho e se o indicador "Ligar/Espera" piscar em vermelho.
- O indicador do LED da "TEMP" acende em vermelho e se o indicador "Ligar/Espera" piscar em vermelho. Isto indica que o projetor sobre aqueceu. Sob condições normais, o projetor pode ser ligado novamente.
- O indicador do LED da "TEMP" pisca em vermelho e se o indicador "Ligar/Espera" piscar em vermelho.

Desplugue o cabo de alimentação do projetor, aguarde 30 segundos e tente novamente. Se o indicador de alerta acender ou piscar, contate seu centro de serviço mais próximo para assistência.

## Mensagens das Luzes de LED

Mensagem	LED Ligar/Espera		LED de temperatura	LED da lâmpada
	(Vermelho)	(Azul)	(Vermelho)	(Vermelho)
Estado de espera (Cabo de alimentação de entrada)	Luz estável			
Ligado (aquecendo)		Piscando (0,5 segundos desligado/ 0,5 segundos ligado)		
Alimentação ativada e iluminação da lâmpada		Luz estável		
Desligado (Esfriando)		Piscando (0,5 segundos desligado/ 0,5 segundos aceso). Voltar a acender constante vermelho quando o ventilador de refrigeração desliga.		
Erro (Falha do ventilador)	Piscando			Luz estável
Erro (Falha do ventilador)	Piscando		Piscando	
Erro (Superaquecimento)	Piscando		Luz estável	
Estado de espera (Modo Burn in)		Piscando		
Gravação (Aquecimento)		Piscando		
Gravação (Refrigeração)		Piscando		
Queimar (Iluminação da lâmpada)		Piscando (3 segundos em/1 segundo desligado)		
Queimar (lâmpada desligada)		Piscando (1 segundos em/3 segundo desligado)		

- Desligar:

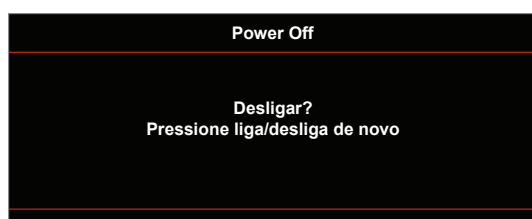

# INFORMAÇÕES ADICIONAIS

- Aviso de lâmpada:



- Aviso de temperatura:

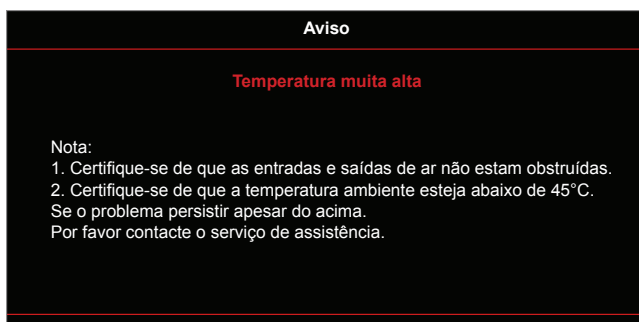

- Falha na ventilação:



- Fora do intervalo de exibição:



- Alerta de desligamento:

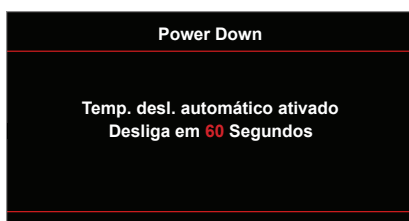

- Alarme tempor. de segurança:

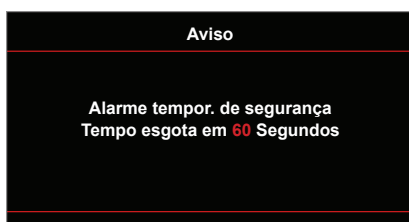

# USANDO O PROJETOR

## Especificações

Óptico	Descrição
Resolução máxima	- Gráfico até 2160p@60Hz - Resolução máxima: HDMI1 : 1920*1200@60Hz(RB) HDMI2 : 2160p@60Hz
Resolução nativa	(c/o atuador) 2716 x 1528
Lente	Zoom digital e foco manual
Tamanho de imagem (diagonal)	26,45"~302,2" faixa de foco otimizada em tamanho da imagem 60"
Distância de projecção	1,3m ~ 9,3m faixa de foco otimizada para o tamanho da imagem 60"

Elétrico	Descrição
Entradas	- HDMI 1.4a - EN VGA - Entrada de áudio 3,5 mm - HDMI V2.0 HDCP2.2/MHL 2.1 - USB-A - USB2.0 USB-A para 5V PWR 1,5A - RS232C macho (9-pinos D-SUB) - RJ-45 (suporta controle de internet)
Saídas	- Saída de áudio 3,5 mm - Saída SPDIF - Disparador 12V (conector 3,5 mm)
Controle do	USB tipo A para mouse / serviço
Reprodução de cores	1073,4 milhões de cores
Taxa de verificação	Taxa de leitura horizontal: 15,375 ~ 91,146 KHz Taxa de leitura vertical: 24 ~ 85 Hz (120Hz para projetor de recurso 3D)
Autofalante embutido	Sim, 4W
Requisitos de Energia	100 - 240V ±10%, AC 50/60Hz
Corrente de entrada	3,8A-1,0A

Mecânico	Descrição
Orientação de instalação	Frontal, Traseira, Teto - Frontal, Traseira - topo
Dimensões	498 mm (L) x 331 mm (P) x 141 mm (A) (sem pés) 498 mm (L) x 331 mm (P) x 153 mm (A) (com pés)
Peso	7,12 ± 0,5 kg
Condições ambientais	Operando em 5 ~ 40° C, umidade de 10% a 85% (sem condensação)

**Nota:** Todas as especificações estão sujeitas a mudanças sem aviso.



# INFORMAÇÕES ADICIONAIS

## Escritórios globais da Optoma

Para serviço ou suporte, entre em contato com o escritório local.



### EUA

3178 Laurelview Ct.  
Fremont, CA 94538, USA  
www.optomausa.com

 888-289-6786  
 510-897-8601  
 [services@optoma.com](mailto:services@optoma.com)



### Canadá

3178 Laurelview Ct.  
Fremont, CA 94538, USA  
www.optomausa.com

 888-289-6786  
 510-897-8601  
 [services@optoma.com](mailto:services@optoma.com)

### América Latina

3178 Laurelview Ct.  
Fremont, CA 94538, USA  
www.optomausa.com

 888-289-6786  
 510-897-8601  
 [services@optoma.com](mailto:services@optoma.com)



### Europa

42 Caxton Way, The Watford Business Park  
Watford, Hertfordshire,  
WD18 8QZ, UK  
www.optoma.eu  
Telefone de serviço:  
+44 (0)1923 691865

 +44 (0) 1923 691 800  
 +44 (0) 1923 691 888  
 [service@tsc-europe.com](mailto:service@tsc-europe.com)



### Benelux BV

Randstad 22-123  
1316 BW Almere  
The Netherlands  
www.optoma.nl

 +31 (0) 36 820 0252  
 +31 (0) 36 548 9052



### França

Bâtiment E  
81-83 avenue Edouard Vaillant  
92100 Boulogne Billancourt, France

 +33 1 41 46 12 20  
 +33 1 41 46 94 35  
 [savoptoma@optoma.fr](mailto:savoptoma@optoma.fr)



### Espanha

C/ José Hierro,36 Of. 1C  
28522 Rivas VaciaMadrid,  
Spain

 +34 91 499 06 06  
 +34 91 670 08 32



### Alemanha

Wiesenstrasse 21 W  
D40549 Düsseldorf,  
Germany

 +49 (0) 211 506 6670  
 +49 (0) 211 506 66799  
 [info@optoma.de](mailto:info@optoma.de)

### Escandinávia



Lerpeveien 25  
3040 Drammen  
Norway

 +47 32 98 89 90  
 +47 32 98 89 99  
 [info@optoma.no](mailto:info@optoma.no)

PO.BOX 9515  
3038 Drammen  
Norway

### Coréia

WOOMI TECH.CO.,LTD.  
4F, Minu Bldg.33-14, Kangnam-Ku,  
Seoul,135-815, KOREA  
korea.optoma.com

 +82+2+34430004  
 +82+2+34430005



### Japão

東京都足立区綾瀬3-25-18  
株式会社オーエス  
コンタクトセンター: 0120-380-495

 [info@os-worldwide.com](mailto:info@os-worldwide.com)  
[www.os-worldwide.com](http://www.os-worldwide.com)



### Taiwan

12F., No.213, Sec. 3, Beixin Rd.,  
Xindian Dist., New Taipei City 231,  
Taiwan, R.O.C.  
www.optoma.com.tw

 +886-2-8911-8600  
 +886-2-8911-6550  
 [services@optoma.com.tw](mailto:services@optoma.com.tw)  
[asia.optoma.com](http://asia.optoma.com)



### Hong Kong

Unit A, 27/F Dragon Centre,  
79 Wing Hong Street,  
Cheung Sha Wan,  
Kowloon, Hong Kong

 +852-2396-8968  
 +852-2370-1222  
[www.optoma.com.hk](http://www.optoma.com.hk)

### China

5F, No. 1205, Kaixuan Rd.,  
Changning District  
Shanghai, 200052, China

 +86-21-62947376  
 +86-21-62947375  
[www.optoma.com.cn](http://www.optoma.com.cn)



P/N:36.78V03G001-A