

DLP®projektor

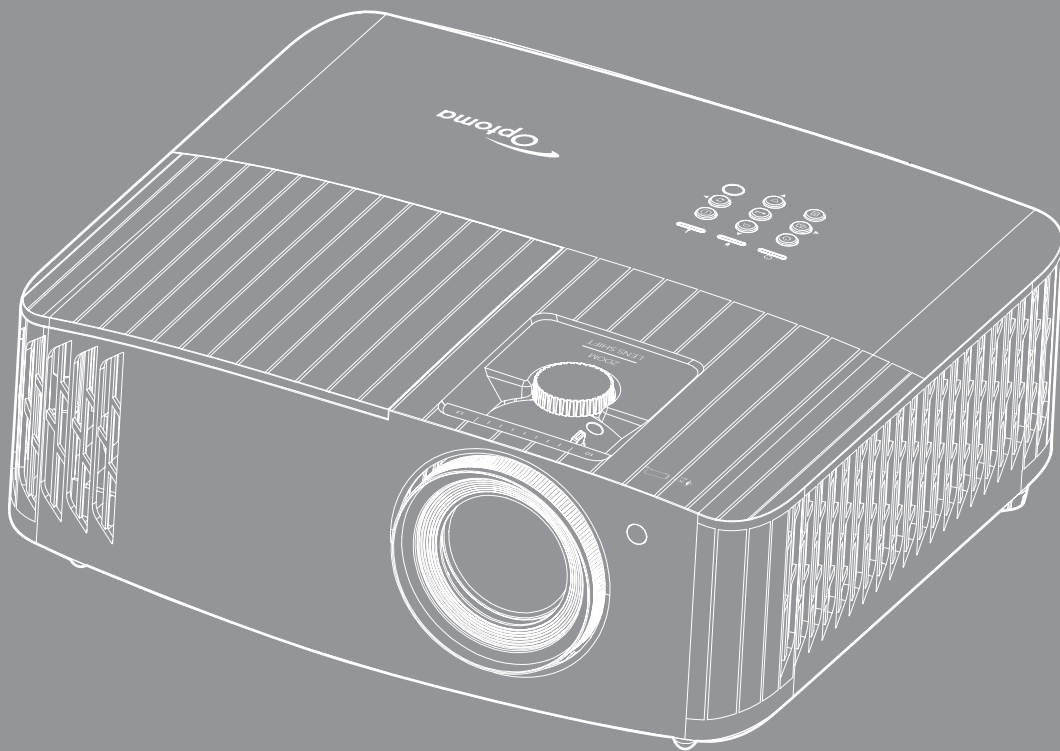



SISÄLTÖ

TURVALLISUUS	4
<i>Tärkeä turvaohje.....</i>	<i>4</i>
<i>Linssin puhdistaminen.....</i>	<i>5</i>
<i>3D-turvallisuustiedot.....</i>	<i>6</i>
<i>Tekijänoikeudet.....</i>	<i>6</i>
<i>Vastuuvapauslauseke</i>	<i>7</i>
<i>Tavaramerkkien tunnustaminen</i>	<i>7</i>
<i>FCC.....</i>	<i>7</i>
<i>Vaatimustenmukaisuusvakuutus EU-maissa</i>	<i>8</i>
<i>WEEE.....</i>	<i>8</i>
JOHDANTO	9
<i>Pakkaus.....</i>	<i>9</i>
<i>Vakiolisävarusteet</i>	<i>9</i>
<i>Valinnaiset lisävarusteet.....</i>	<i>9</i>
<i>Tuotekuvaus</i>	<i>10</i>
<i>Liitännät.....</i>	<i>11</i>
<i>Näppäimistö.....</i>	<i>12</i>
<i>Kaukosäädin.....</i>	<i>13</i>
ASETUKSET JA ASENNUS.....	14
<i>Projektorin asennus.....</i>	<i>14</i>
<i>Lähteiden yhdistäminen projektoriin.....</i>	<i>15</i>
<i>Heijastetun kuvan säätäminen</i>	<i>16</i>
<i>Etäasetus.....</i>	<i>17</i>
PROJEKTORIN KÄYTTÖ.....	19
<i>Projektorin virran kytkeminen päälle/pois päältä</i>	<i>19</i>
<i>Tulolähteen valitseminen</i>	<i>21</i>
<i>Valikossa navigointi ja ominaisuudet.....</i>	<i>22</i>
<i>Kuvaruutuvalikkopuu</i>	<i>23</i>
<i>Näyttövalikko</i>	<i>30</i>
<i>Audiovalikko</i>	<i>35</i>
<i>Asetusvalikko.....</i>	<i>35</i>
<i>Info-valikko</i>	<i>39</i>
KUNNOSSAPITO.....	40
<i>Lampun vaihtaminen (Vain huoltohenkilöstö).....</i>	<i>40</i>
<i>Pölysuodattimen asennus ja puhdistus</i>	<i>42</i>

LISÄTIETOJA 43

<i>Yhteensopivat kuvatarkkuudet</i>	43
<i>Kuvakoko ja projisointietäisyys</i>	47
<i>Projektorin mitat ja kattokiinnitysasennus</i>	48
<i>IR-kaukosäädinkoodit</i>	49
<i>Vianmääritys</i>	51
<i>Varoitusvalot</i>	53
<i>Tekniset tiedot</i>	55
<i>Optoman maailmanlaajuiset toimistot</i>	56
<i>USA</i>	56

TURVALLISUUS

	Tasasivuisessa kolmiossa olevan vilkkuvan, nuolipäisen salaman tarkoitus on varoittaa käyttäjää tuotteen kotelon sisässä olevasta eristämättömästä "vaarallisesta jännitteestä", joka on riittävän suuri muodostamaan sähköiskun vaaran.
	Tasasivuisen kolmion sisällä olevan huutomerkin tarkoitus on ilmoittaa käyttäjälle sovelluksen mukana tulevassa kirjallisessa materiaalissa olevista tärkeistä käyttö- ja ylläpito (huolto) -ohjeista.

Noudata kaikkia tässä käyttöoppaassa suositeltuja varoituksia, varotoimia ja huoltotoimenpiteitä.

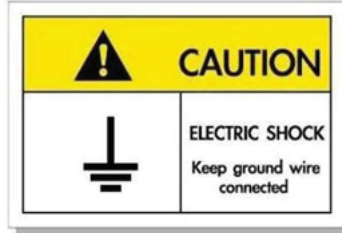

Sähköiskun välttämiseksi laite ja sen oheislaitteet on maadoitettava oikein.

Tärkeä turvaohje

- Pidä lampun käyttöikä, varmista, että pidät lampun päällä vähintään 60 sekuntia ja välttää pakotetun sammutuksen suorittamista.

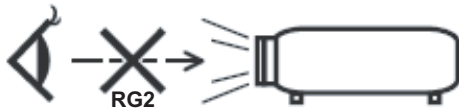

- Älä katso suoraan säteeseen, RG2.
Kuten minkä tahansa kirkkaan valonlähteen kanssa, älä katso suoraan säteeseen, RG2 IEC 62471-5:2015.
- Älä tuki tuuletusaukkoja. Jotta voit varmistaa projektorin luotettavan käytön ja suojata sitä ylikuumentumiselta, on suositeltavaa sijoittaa se niin, että sen tuuletus ei esty. Älä esimerkiksi aseta projektoria täydelle kahvipöydälle, sohvalle, sänkyyn jne. Älä aseta projektoria syvennykseen, kuten kirjahyllyyn tai hyllyyn, joka rajoittaa ilman virtausta.
- Tulipalon tai sähköiskun vaaran vähentämiseksi älä altista projektoria sateelle tai kosteudelle. Älä asenna laitetta lähelle lämmönlähteitä (esim. lämpöpattereita, lämmittimiä ja liesiä) tai muita lämpöä tuottavia laitteita (esim. vahvistimia).
- Älä anna esineiden tai nesteiden joutua projektorin sisään. Ne saattavat koskettaa vaarallisia jännitepisteitä tai oikosulkeita, mistä saattaa seurata tulipalo tai sähköisku.
- Älä käytä seuraavissa olosuhteissa:
 - Äärimmäisen kuumassa, viileä tai kosteassa ympäristössä.
 - (i) Varmista, että ympäristön lämpötila on 5°C-40°C
 - (ii) Suhteellinen kosteus on 10%-85 %
 - Pölyisessä tai likaisessa ympäristössä.
 - Älä käytä laitetta voimakkaita magneettikenttiä muodostavien laitteiden läheisyydessä.
 - Suorassa auringonvalossa.
- Älä käytä projektoria paikoissa, joiden ilmassa saattaa olla syttyviä tai räjähtäviä kaasuja. Projektorin sisällä oleva lamppu kuumenee käytössä hyvin kuumaksi ja kaasut voivat syttyä ja aiheuttaa tulipalon.
- Älä käytä laitetta, jos se on fyysisesti vahingoittunut tai vaurioitunut. Fyysisiin vahinkoihin tai vaurioihin kuuluu (rajoittamatta):

- Laite on pudotettu.
- Virtajohto tai -pistoke on vahingoittunut.
- Nestettä on läikkynyt projektoriin.
- Projektori on ollut alttiina sateelle tai kosteudelle.
- Jotain on pudonnut projektorin sisään tai sen sisällä on jotain irtonaista.
- Älä sijoita projektoria epävakaa alustalle. Projektori voi kaatua ja aiheuttaa vamman tai projektori voi vahingoittua.
- Älä estä valoa tulemasta läpi projektorin linssistä käytön aikana. Valo kuumentaa kohteen ja se voi aiheuttaa sulamista, palovammoja tai tulipalon.
- Älä avaa tai pura tuotetta, sillä se voi aiheuttaa sähköiskun.
- Älä yritä huoltaa laitetta itse. Kansien avaaminen saattaa altistaa sinut vaarallisille jännitteille tai muille vaaroille. Soita Optomalle ennen kuin lähetät laitteen korjattavaksi.
- Katso projektorin kotelosta turvallisuuteen liittyvät merkinnät.
- Vain pätevän huoltohenkilön tulee korjata laite.
- Käytä vain valmistajan määrittämiä liitännöitä/lisälaitteita.
- Älä katso suoraan projektorin linssiin käytön aikana. Kirkas valo saattaa vahingoittaa silmiäsi.
- Kun vaihdat lamppua, anna laitteen ensin jäähtyä. Noudata sivuilla 40-41 annettuja ohjeita.
- Laite ilmoittaa, kun lamppu on syytä vaihtaa. Vaihda lamppu, kun saat varoitusviestejä.
- Kun olet vaihtanut lamppumoduulin, palauta "Lamp Reset (Lampun nollaus)"-toiminto näyttövalikon kohdassa "Lamp Settings (Lampun asetukset)".
- Laittaessasi projektorin pois päältä, varmista että sen jäähdytyskierto on suoritettu ennen virran katkaisemista. Anna projektorin jäähtyä 90 sekuntia.
- Kun lampun käyttöikä on lähestymässä loppuaan, näyttöön tulee viesti "Lamp life exceeded. (Lamppuikä ylitetty)". Ota yhteys paikalliseen jälleenmyyjään tai huoltokeskukseen lampun vaihtamiseksi niin pian kuin mahdollista.
- Sammuta laite ja irrota virtapistoke pistorasiasta, ennen kuin puhdistat tuotteen.
- Käytä kotelon puhdistamiseen pehmeää, kuivaa liinaa, joka on kostutettu miedolla pesuaineella. Älä käytä laitteen puhdistamiseen hankaavia puhdistusaineita, vahoja tai liuottimia.
- Irrota virtajohto virtalähteestä, jos laitetta ei käytetä pitkään aikaan.

Huomautus: *Kun lampun käyttöikä on lopussa, projektori ei toimi, ennen kuin lamppu on vaihdettu. Vaihdaessasi lampun, seuraa osassa "Lampun vaihtaminen" annettuja ohjeita sivulla 40-41.*

- *Älä aseta projektoria paikkoihin, joissa se voi altistua tärinälle tai iskuille.*
- *Älä koske linssiin paljain käsin.*
- *Poista paristo(t) kaukosäätimestä ennen varastointia. Jos paristo(t) jäävät kaukosäätimeen pitkiksi ajoiksi, ne voivat vuotaa.*
- *Älä käytä tai varastoi projektoria paikoissa, joissa voi olla öljyn tai tupakan savua, se voi heikentää projektorin suorituskyvyn laatua.*
- *Noudata oikeaa projektorin suuntausasennusta. Muu kuin vakioasennus voi heikentää projektorin suorituskykyä.*
- *Käytä jatkojohtoa ja/tai ylijännitesuojaa. Virtakatkokset ja jännitteen laskut voivat RIKKOA laitteita.*

Linssin puhdistaminen

- Varmista ennen linssin puhdistamista, että sammutat projektorin ja irrotat virtajohdon antaaksesi laitteen jäähtyä kokonaan.
- Poista pöly paineilmasuihkeella.
- Käytä linssin puhdistamiseen erikoisliinaa ja pyyhi linssi kevyesti. Älä koske linssiin paljain sormin.
- Älä käytä linssin puhdistamiseen emäksisiä/hapollisia pesuaineita tai syttyviä ohentimia, kuten alkoholia. Jos linssi vahingoittuu puhdistuksen seurauksena, takuu ei kata sitä.



Varoitus: Älä käytä syttyviä kaasuja sisältäviä suihkeita pölyn tai lian poistamiseen linssistä. Tämä voi aiheuttaa tulipalon projektorin sisäpuolen korkean kuumuuden johdosta.



Varoitus: Älä puhdistu linssiä, jos projektori on lämpenemässä, tämä voi aiheuttaa linssin pintakalvon irtoamisen.



Varoitus: Älä pyyhi tai napauta linssiä kovalla esineellä.

3D-turvallisuustiedot

Noudata kaikkia varoituksia ja suositeltuja varotoimia ennen kuin itse käytät tai lapsesi käyttää 3D-toimintoa.

Varoitus

Lapset ja teini-ikäiset ovat herkempiä terveysongelmille, jotka liittyvät 3D-katsomiseen ja heitä on valvottava tarkoin, kun he katsovat kuvaa.

Valoherkkyysepilepsia ja muut terveysriskit

- Jotkut katsoja voivat saada epilepsia-kohtauksen tai sydänkohtauksen altistuessaan tietyille projisoidun kuvan tai videopelien vilkkuville kuville tai valoille. Jos itselläsi tai suvussa esiintyy epilepsiaa tai sydänkohtauksia, ota yhteys lääkäriin ennen kuin käytät 3D-toimintoa.
- Sellaisillakin henkilöillä, joilla itsellä tai suvussa ei esiinny epilepsiaa tai sydänkohtauksia, voi olla diagnostisoimattomia tiloja, jotka voivat aiheuttaa valoherkkyysepilepsia-kohtauksia.
- Raskaana olevien naisten, vanhusten, erilaisista sairauksista kärsivien henkilöiden, unen puutteesta kärsivien henkilöiden tai alkoholin vaikutuksen alaisten henkilöiden tulisi välttää 3D-toiminnon käyttämistä.
- Jos 3D-kuvaa katsoessasi ilmenee jokin seuraavista oireista, lopeta heti katsominen ja ota yhteys erikoissairaanhoidon: (1) muuttunut näkökyky, (2) pyörähdys päästä olo, (3) huimaus, (4) tahattomat liikkeet, kuten silmän tai lihaksen nykiminen, (5) sekavuus, (6) pahoinvointi, (7) tajuttomuus, (8) kouristukset, (9) krampit tai (10) ajan ja paikan tajun menettäminen. Lapset ja teini-ikäiset ovat aikuisia herkempiä kokemaan näitä oireita. Vanhempien tulee valvoa lapsia ja kysyä, kokevatko he näitä oireita.
- 3D-projektion katsominen voi myös aiheuttaa liikepahoinvointia, jälkikuvia, ajan ja paikan tajun menettämistä, silmän rasittumista ja vähentynyttä asennon vakautta. On suositeltavaa, että käyttäjät pitävät usein taukoja vähentääkseen näiden vaikutusten mahdollisuutta. Jos silmissäsi esiintyy oireita rasittumisesta tai kuivuudesta tai jos sinulla ilmenee jokin yllä mainituista oireista, lopeta heti tämän laitteen käyttö ja jatka laitteen käyttöä vasta vähintään puolen tunnin kuluttua, kun oireet ovat poistuneet.
- 3D-projektion katsominen liian lähellä näyttöä tai liian pitkäkestoinen katsominen voi vahingoittaa näköä. Ihanteellinen katsomisetäisyys on vähintään kolme kertaa näytön korkeus. On suositeltavaa, että katsoja silmät ovat näytön tasalla.
- 3D-projektion katsominen 3D-laseilla pitkän aikaa voi aiheuttaa päänsärkyä tai rasittumista. Jos koet päänsärkyä, rasittumista tai huimausta, lopeta 3D-projektion katsominen ja lepuuta silmiäsi.
- Älä käytä 3D-laseja mihinkään muuhun tarkoitukseen kuin 3D-projektion katsomiseen.
- 3D-lasien käyttö muuhun tarkoitukseen (kuten silmälaseina, aurinkolaseina, suojalaseina jne.) voi olla fyysisesti vahingollista ja heikentää näköä.
- 3D-projektion katsominen voi johtaa joillakin katsojilla ajan ja paikan tajun menettämiseen. ÄLÄ tämän vuoksi sijoita 3D-PROJEKTORIA lähelle portaikkoja, sähköjohtoja, parvekettä tai muuta kohdetta, johon voi kompastua tai törmätä, tai jotka voivat pudota, rikkoontua tai kaatua.

Tekijänoikeudet

Tämä julkaisu, mukaan lukien kaikki valokuvat, kuvitus ja ohjelmisto, on suojattu kansainvälisillä tekijänoikeuslaeilla. Kaikki oikeudet pidätetään. Tätä käyttöopasta tai mitään sen sisältämää materiaalia ei saa monistaa ilman tekijän kirjallista lupaa.

© Tekijänoikeudet 2019

Vastuuvapauslauseke

Tämän asiakirjan tiedot voivat muuttua ilman ilmoitusta. Valmistaja ei anna mitään esityksiä tai takuita tämän asiakirjan sisällölle ja erityisesti sanoutuu irti kaikista epäsuorista takuista myytävyydestä tai soveltuvuudesta johonkin tiettyyn tarkoitukseen. Valmistaja pidättää oikeudet tarkistaa tätä julkaisua ja tehdä aika-ajoin muutoksia sen sisältöön ilman velvoitetta ilmoittaa tällaisista tarkistuksista tai muutoksista kenellekään.

Tavaramerkkien tunnustaminen

Kensington on ACCO Brand Corporationin Yhdysvalloissa rekisteröity tavaramerkki, jolle on myönnetty rekisteröinti, ja jolle on vireillä hakemuksia muissa maissa eri puolilla maailmaa.

HDMI, HDMI-logo ja High-Definition Multimedia Interface ovat HDMI Licensing LLC:n tavaramerkkejä tai rekisteröityjä tavaramerkkejä Yhdysvalloissa ja muissa maissa.

DLP®, DLP Link ja DLP logo ovat Texas Instrumentsin rekisteröityjä tavaramerkkejä ja BrilliantColor™ on Texas Instrumentsin tavaramerkki.

MHL, Mobile High-Definition Link ja MHL Logo ovat MHL Licensing, LLC:n tavaramerkkejä tai rekisteröityjä tavaramerkkejä.

Kaikki muut tässä käyttöoppaassa käytetyt tuotenimet ovat niiden vastaavien omistajien omaisuutta, mikä täten tunnustetaan.

FCC

Tämä laite on testattu, ja se on todettu luokan B digitaalisia laitteita koskevien rajoitusten FCC:n sääntökohdan 15 mukaiseksi. Nämä raja-arvot on tarkoitettu turvaamaan riittävä häiriösuojaus asutussa ympäristössä. Tämä laite tuottaa ja käyttää radioaaltoja ja saattaa säteillä niitä ympäristöönsä. Jos laitetta ei asenneta tai käytetä ohjeiden mukaan, se voi aiheuttaa häiriötä radioliikenteelle.

Kuitenkaan mitään takuita ei ole sille, ettei laite aiheuttaisi häiriötä radion tai television vastaanottamiseen. Jos tämä laite häiritsee radio- tai televisiovastaanottoa, minkä voi todeta sulkemalla laitteen ja käynnistämällä sen uudelleen, tilannetta voi yrittää korjata seuraavilla toimenpiteillä:

- Suuntaa vastaanottoantenni uudelleen.
- Siirrä laite kauemmas radio- tai televisiovastaanottimesta.
- Kytke laite pistorasiaan, joka kuuluu eri jakopiiriin kuin pistorasia, johon radio tai televisio on kytketty.
- Kysy neuvoa laitteen myyjältä tai kokeneelta radio- tai tv-asettajalta.

Huomautus: Suojatut kaapelit

Kaikki liitännät muihin tietokonelaitteisiin on tehtävä suojatuilla kaapeleilla, jotta säilytetään FCC-säädöstenmukaisuus.

Huomio

Sellaisten muutosten tai mukautusten tekeminen, joita valmistaja ei ole nimenomaisesti hyväksynyt, voi mitätöidä FCC:n myöntämän käyttäjän valtuutuksen käyttää tätä laitetta.

Käyttöehdot

Tämä laite noudattaa FCC-säännösten osaa 15. Käytölle on kaksi seuraavaa ehtoa:

1. Tämä laite ei saa aiheuttaa haitallista häiriötä, ja
2. Tämän laitteen on hyväksyttävä kaikki vastaanotettu häiriö, mukaan luettuna häiriö, joka saattaa aiheuttaa epätoivottavaa toimintaa.

Huomautus: Käyttö Kanadassa

Tämä luokan B digitaalinen laite on Kanadan ICES-003-säädöksen mukainen.

Remarque à l'intention des utilisateurs canadiens

Cet appareil numérique de la classe B est conforme à la norme NMB-003 du Canada.

Vaatimustenmukaisuusvakuutus EU-maissa

- EMC-direktiivi 2014/30/EY (lisäyksineen)
- Matalajännitedirektiivi 2014/35/EY
- RED 2014/53/EU (jos tuotteessa on radiotaajuustoiminto)

WEEE



Hävitysohjeet

Älä heitä tätä elektronista laitetta roskeen hävittäessäsi sen. Minimoidaksesi saastumisen ja varmistaaksesi parhaan mahdollisen ympäristön suojelun, kierrätä laite.

JOHDANTO

Pakkaus

Pura pakkaus varovasti ja tarkista, että kaikki alla listatut vakiolisävarusteet ovat mukana. Joitakin vaihtoehtoisten lisävarusteiden kohteita ei ehkä ole käytettävissä mallin, teknisten tietojen ja ostoalueen mukaan. Tarkista sisältö ostopaikkasi mukaisesti. Jotkut lisävarusteet voivat vaihdella alueittain.

Takuukortti kuuluu toimitukseen vai määrättyillä alueilla. Kysy lisätietoja jälleenmyyjältä.

Vakiolisävarusteet

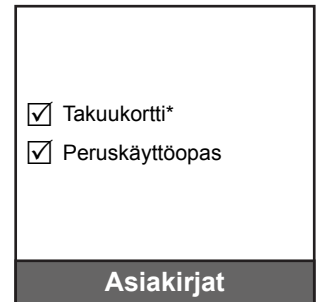
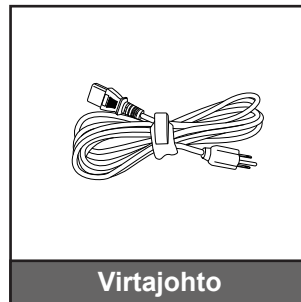

Huomautus:

- *Todellinen kaukosäädin voi olla erilainen alueen mukaan.*
- *Paristot kuuluvat kaukosäätimen toimitukseen.*
- ** Katso Euroopassa voimassa olevat takuutiedot osoitteesta www.optoma.com.*

Valinnaiset lisävarusteet

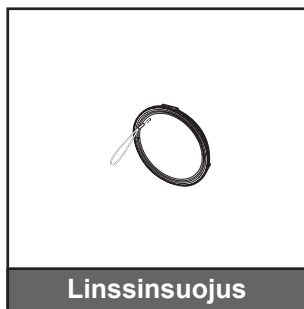

Huomautus: Valinnaiset lisävarusteet vaihtelevat mallin, teknisten tietojen ja alueen mukaan.

JOHDANTO

Tuotekuvas

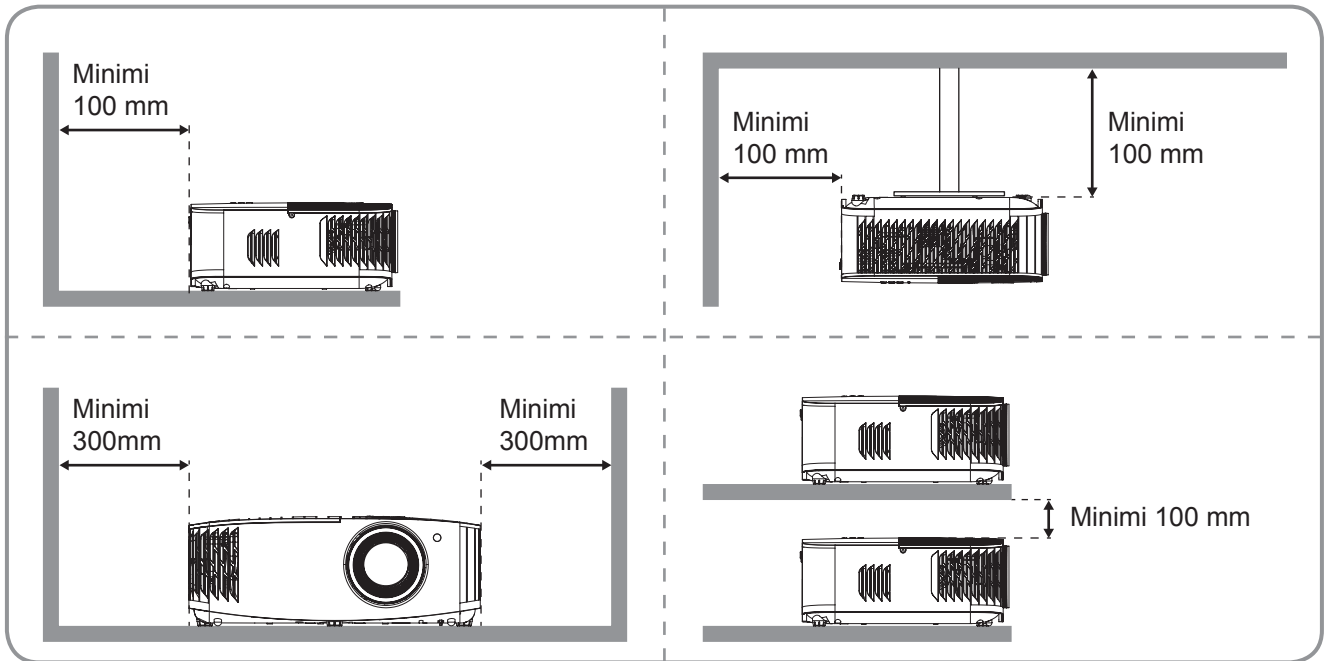
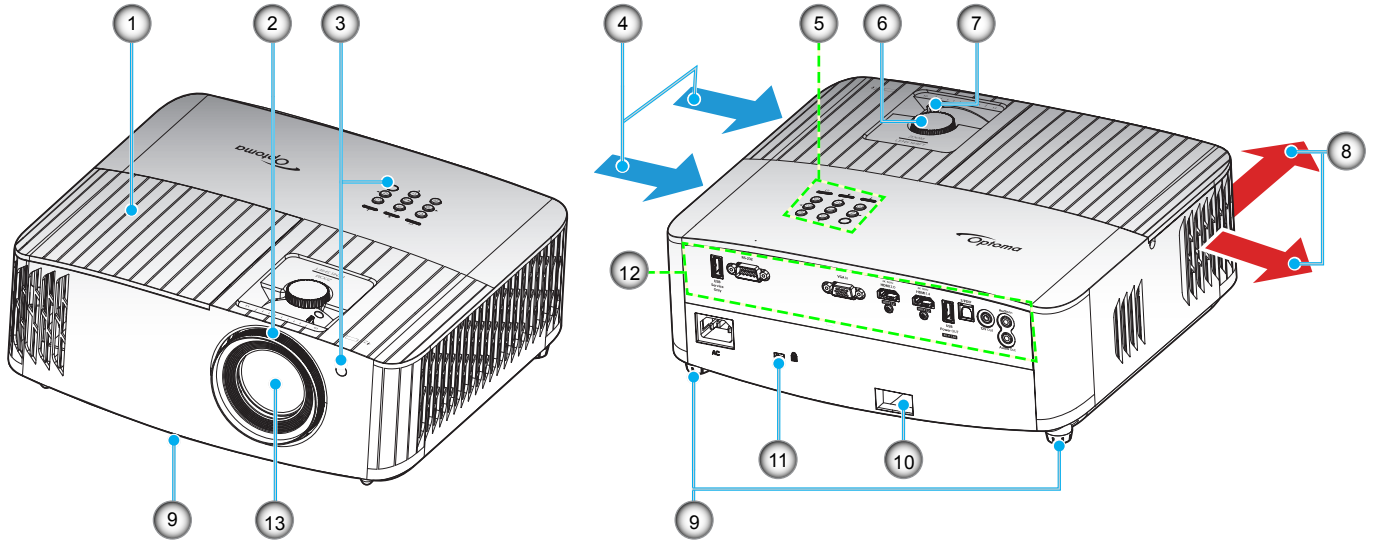

Huomautus:

- Älä tuki projektorin ilmanotto- ja poistoaukkoja.
- Kun käytät projektoria suljetussa tilassa, jätä vähintään 30 cm:n väli ilmanotto- ja poistoaukkojen ympärille.

Nro	Kohde	Nro	Kohde
1.	Lampun kansi	8.	Tuuletus (poistoilma)
2.	Tarkennusrenkas	9.	Kallistuksen säätöjalka
3.	Infrapunavastanotin (etu ja ylä)	10.	Turvapalkki
4.	Tuuletus (tuloilma)	11.	Kensington™-lukkoportti
5.	Näppäimistö	12.	Tulo-/lähtö
6.	Linssinsiirtovalitsin	13.	Linssi
7.	Zoomin vipu		

JOHDANTO

Liitännät

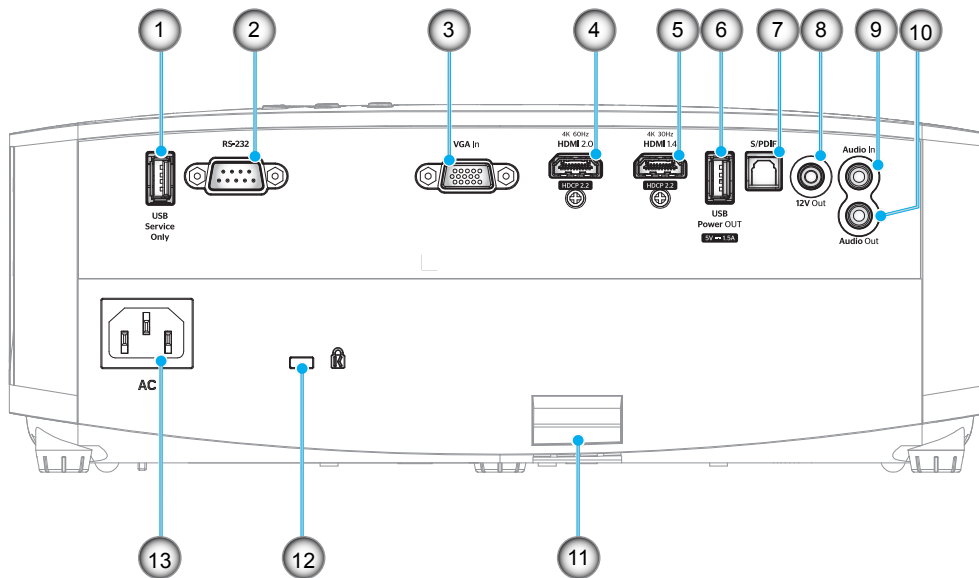

Nro	Kohde	Nro	Kohde
1.	USB-liitäntä (vain huolto)	8.	12 V -lähtöliitäntä
2.	RS-232-liitäntä	9.	Äänitulo -liitäntä
3.	VGA In -liitäntä	10.	Audio-lähtöliitäntä
4.	HDMI 2.0 -liitäntä	11.	Turvapalkki
5.	HDMI 1.4 -liitäntä	12.	Kensington™-lukkoportti
6.	USB Power OUT (5 V \pm 1,5 A) -liitäntä	13.	Virtapistoke
7.	S/PDIF-liitäntä		

JOHDANTO

Näppäimistö

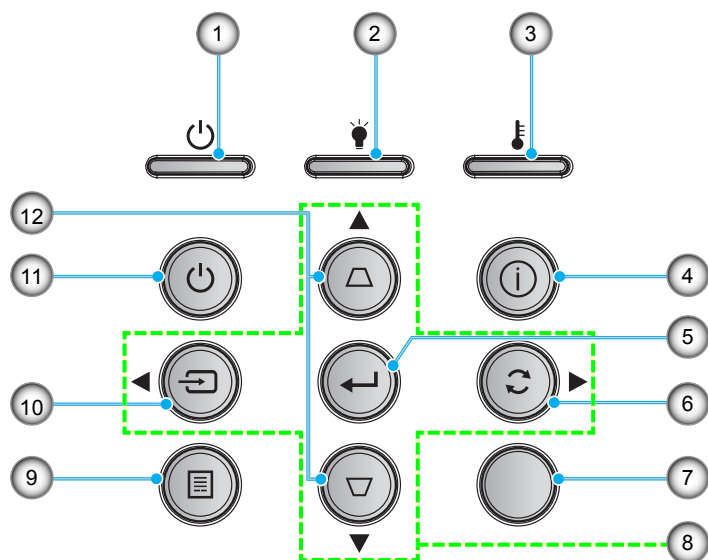

Nro	Kohde	Nro	Kohde
1.	Päälle/Valmiustila-merkkivalo	7.	Infrapunavastaanotin
2.	Lampun merkkivalo	8.	Nelisuuntaiset valintanäppäimet
3.	Lämpötilan merkkivalo	9.	Valikko
4.	Tiedot	10.	Lähde
5.	Vahvista	11.	Virran
6.	Synkronoi uudelleen	12.	Trapetsikorjaus

JOHDANTO

Kaukosäädin

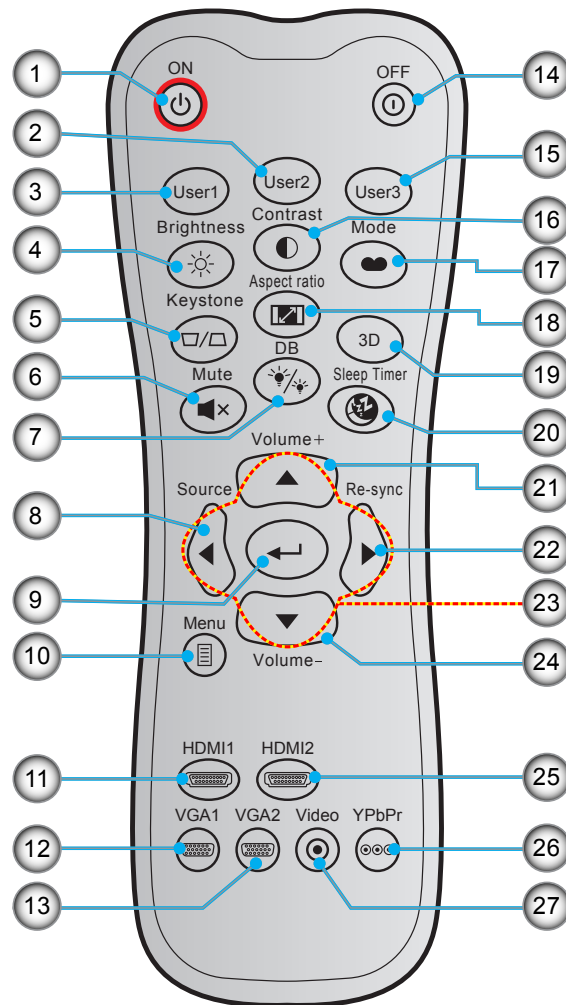

Nro	Kohde	Nro	Kohde
1.	Virta päälle	15.	Käyttäjä 3
2.	Käyttäjä 2	16.	Kontrasti
3.	Käyttäjä 1	17.	Näyttötila
4.	Kirkkaus	18.	Kuvasuhde
5.	Kuvankorjaus	19.	3D-tila
6.	Mykistys	20.	Uniajastin
7.	DB (Dynaaminen musta)	21.	Äänenvoimakkuus +
8.	Lähde	22.	Synkronoi uudelleen
9.	Vahvista	23.	Nelisuuntaiset valintanäppäimet
10.	Valikko	24.	Äänenvoimakkuus -
11.	HDMI1 (HDMI 1.4)	25.	HDMI2 (HDMI 2.0)
12.	VGA1	26.	YPbPr (ei tuettu)
13.	VGA2 (ei tuettu)	27.	Video (ei tuettu)
14.	Virta pois		

Huomautus: Joillakin näppäimillä ei ehkä ole toimintoa malleissa, jotka eivät tue näitä toimintoja.

ASETUKSET JA ASENNUS

Projektorin asennus

Tämä projektori on suunniteltu asennettavaksi neljään mahdolliseen asentoon.

Huonetila ja henkilökohtainen mieltymys ratkaisee, minkä asennussijainnin valitset. Ota huomioon valkokankaan koko ja sijainti, sopivan pistorasian sijainti sekä projektorin ja muiden laitteiden välinen etäisyys ja sijainti.

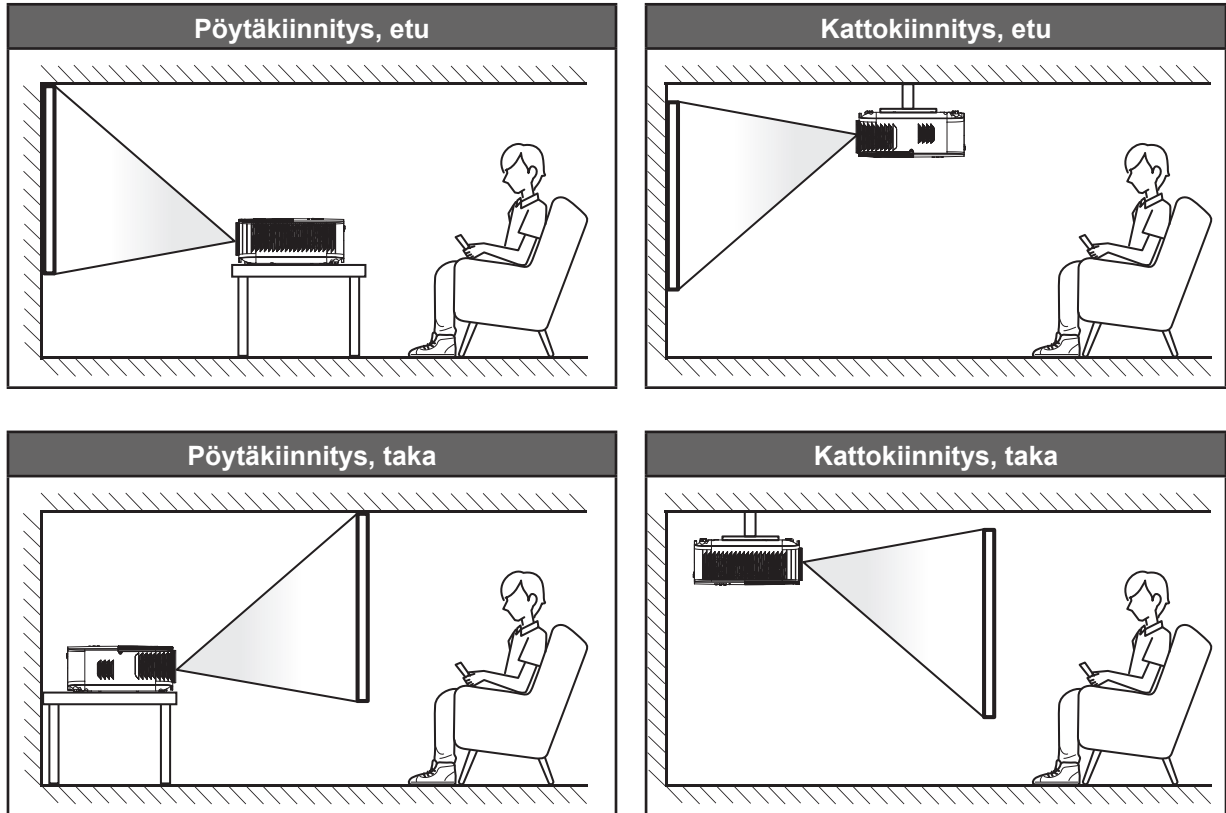

Projektori tulee asettaa tasaiselle pinnalle ja 90 astetta / kohtisuorassa heijastusnäyttöön nähden.

- Katso projektorin sijainnin määrittäminen tietylle heijastusnäyttökoolle etäisyystaulukosta sivulla 47.
- Katso näytön koon määrittäminen annetulle etäisyydelle etäisyystaulukosta sivulla 47.

Huomautus: Mitä etäämmälle projektori sijoitetaan näytöstä, sitä suuremmaksi kuvan koko kasvaa ja myös pystysuuntainen siirtymä lisääntyy suhteessa.

TÄRKEÄÄ!

Älä käytä projektoria mistään muusta suunnasta kuin pöytä- tai kattokiinnityksestä. Projektorin tulee olla vaakasuuntaisesti, ei kallistettuna eteen/taakse tai vasemmalle/oikealle. Kaikki muut suuntaukset mitätöivät takuun ja lyhentävät projektorin lampun tai itse projektorin käyttöikä. Ota yhteys Optomaan saadaksesi ohjeet vakioasennuksesta poikkeavaan asennukseen.

ASETUKSET JA ASENNUS

Lähteiden yhdistäminen projektoriin

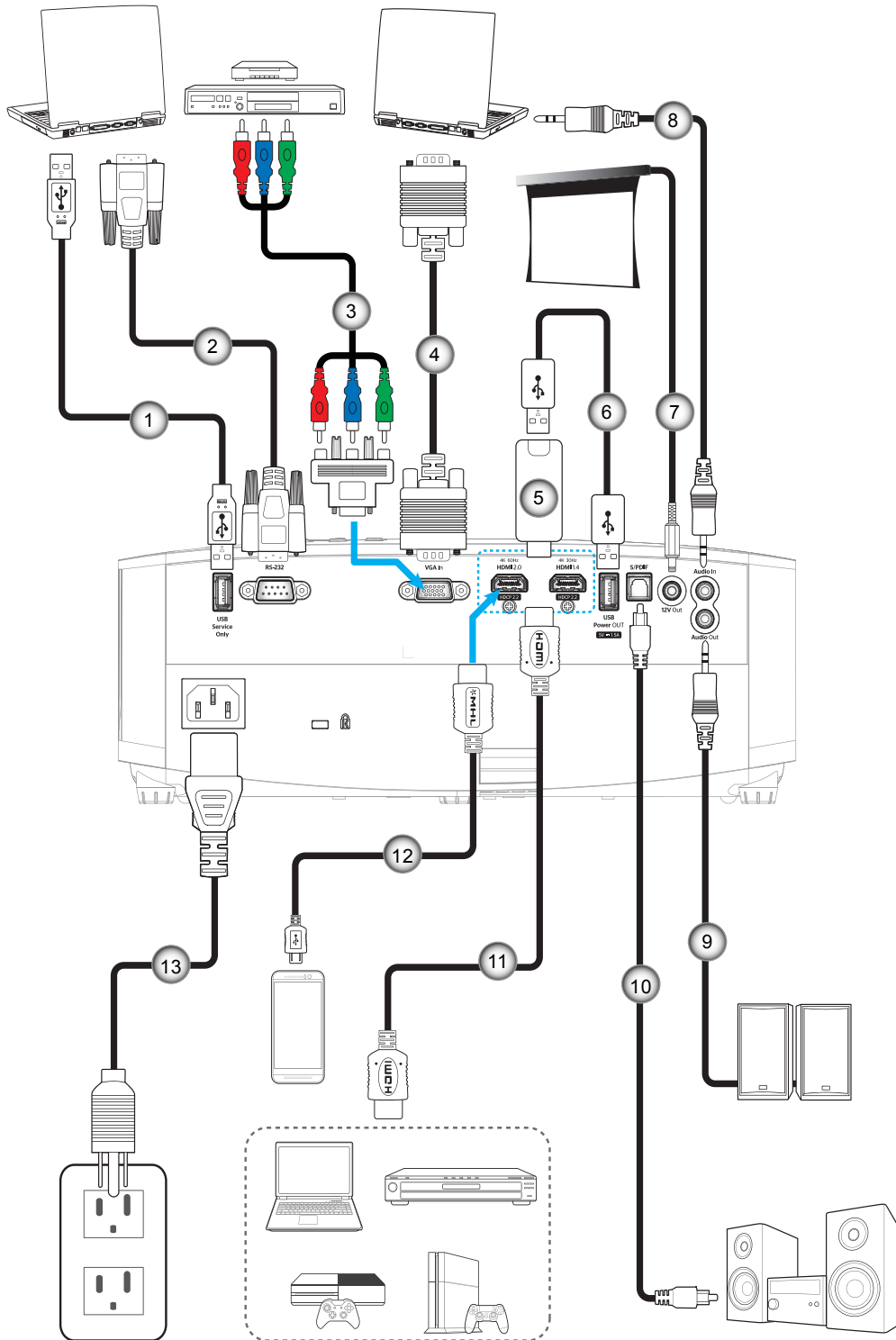

Nro	Kohde
1.	USB-kaapeli
2.	RS-232-kaapeli
3.	RCA-komponenttikaapeli
4.	VGA-tulo-kaapeli
5.	HDMI-käyttöavain

Nro	Kohde
6.	USB-virtakaapeli
7.	12 V DC -pistoke
8.	Äänitulo-kaapeli
9.	Audiolähtökaapeli
10.	S/PDIF-lähtökaapeli

Nro	Kohde
11.	HDMI-kaapeli
12.	MHL-kaapeli
13.	Virtajohto

Huomautus: Parhaan kuvanlaadun varmistamiseksi ja yhteysvirheiden välttämiseksi on suositeltavaa käyttää enintään 5 metrin mittaisia suurinopeuksisia tai korkealaatuisia, sertifioituja HDMI-kaapeleita.

ASETUKSET JA ASENNUS

Heijastetun kuvan säätäminen

Kuvan korkeus

Tämä projektori on varustettu kuvan korkeuden säädön mahdollistavalla nostojalalla.

1. Paikanna projektorin alta säädettävä jalka, jota haluat säätää.
2. Nosta tai laske projektoria kiertämällä säädettävää jalkaa myötä- tai vastapäivään.

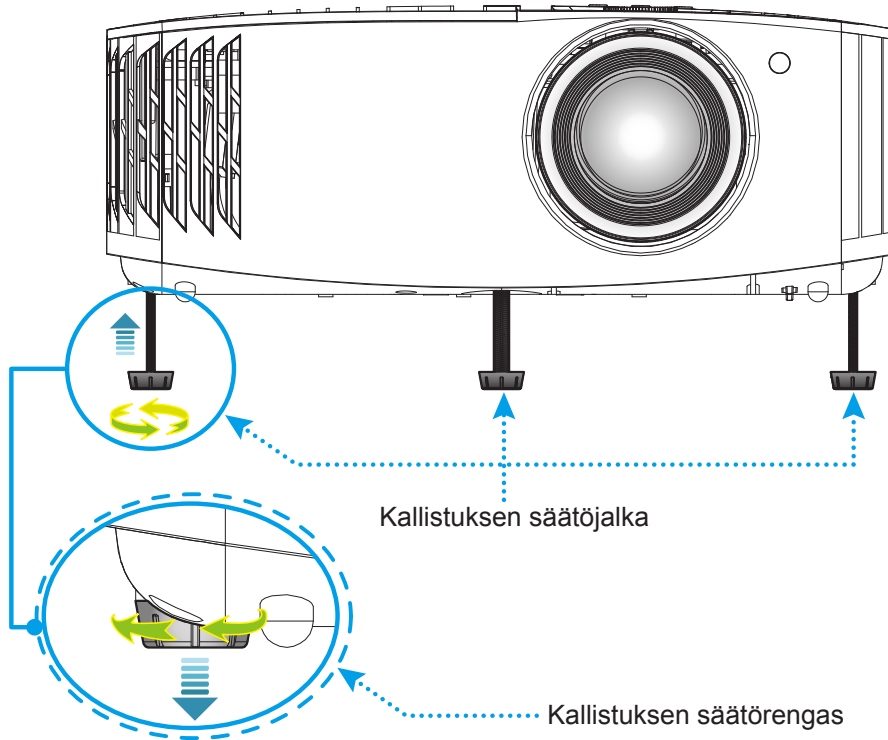

Zoomaus, linssinsiirto ja tarkennus

- Säättääksesi kuvan kokoa ja sijaintia, toimi seuraavasti:
 - a. Säättääksesi kuvan kokoa, kierrä zoomausvipua myötäpäivään tai vastapäivään suurentääksesi tai pienentääksesi projisoidun kuvan kokoa.
 - b. Säättääksesi kuvan sijaintia, kierrä linssinsiirtovalitsinta myötäpäivään tai vastapäivään säättääksesi projisoidun kuvan sijaintia pystysuunnassa.
- Säättääksesi tarkennusta, kierrä tarkennusrengasta myötäpäivään tai vastapäivään, kunnes kuva on tarkka ja selvä.

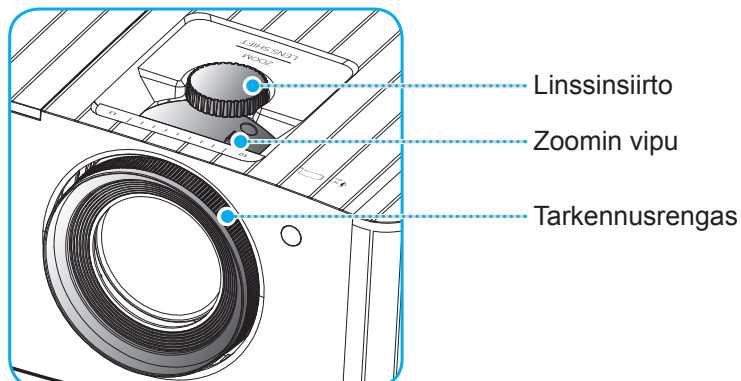

Huomautus: Projektori tarkentaa välillä 1,2–8,1 m.

ASETUKSET JA ASENNUS

Etäasetus

Paristojen asennus/vaihto

Toimitukseen kuuluvat kaksi AAA-paristoa ovat kaukosäädintä varten.

1. Irrota paristokansi kaukosäätimen takaa.
2. Liitä AAA-paristot paristolokeroon kuten kuvassa.
3. Aseta kansi takaisin kaukosäätimeen.

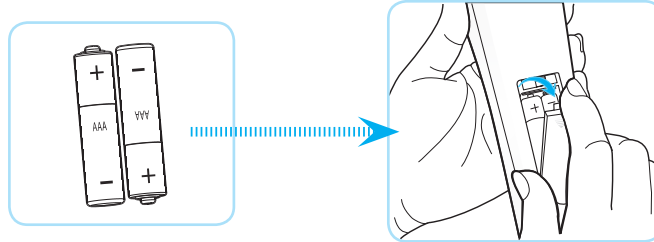

Huomautus: Vaihda vain samaan tai vastaavaan paristotyyppiin.

HUOMIO

Paristojen virheellinen käyttö voi johtaa kemikaalivuotoon tai räjähdykseen. Varmista, että toimit seuraavien ohjeiden mukaisesti.

- Älä sekoita eri tyyppisiä paristoja. Eri tyyppisillä paristoilla on erilaiset ominaisuudet.
- Älä sekoita vanhoja ja uusia paristoja. Vanhojen ja uusien paristojen sekoittaminen voi lyhentää uusien paristojen käyttöikää tai aiheuttaa kemikaalivuotoja vanhoissa paristoissa.
- Vaihda paristot heti, kun ne ovat lopussa. Paristosta vuotaneet silmien kanssa kosketuksiin joutuneet kemikaalit voivat aiheuttaa ihottumaa. Jos havaitset kemikaalivuodon, pyyhi se huolellisesti liinalla.
- Tämän tuotteen toimitukseen kuuluvilla paristoilla on varastointiolosuhteiden vuoksi lyhyt odotettavissa oleva käyttöikä.
- Jos kaukosäädintä ei käytetä pitkään aikaan, poista paristot.
- Kun hävität pariston, tee se maasi tai alueesi lakien mukaisesti.

ASETUKSET JA ASENNUS

Toimivuusalue

Infrapuna (IR) -kaukosäädinanturi sijaitsee projektorin päällä. Varmista, että pidät kaukosäädintä enintään 30° asteen kulmassa kohti projektoriin infrapuna-kaukosäädinantureita, jotta se toimii oikein. Kaukosäätimen ja anturin etäisyys ei saa olla 7 metriä suurempi.

Huomautus: Kun osoitat kaukosäätimellä suoraan (0 asteen kulmassa) on infrapuna-kaukosäädinanturia, etäisyys kaukosäätimen ja anturin välillä ei saa olla yli 10 metriä.

- Varmista, ettei kaukosäätimen ja projektorin infrapuna-anturin välissä ole mitään esteitä, jotka voivat estää infrapunasädettä.
- Varmista, ettei kaukosäätimen infrapunalähtetimeen osu suoraan auringon tai loistelampun valoa.
- Pidä kaukosäädin yli 2 m etäisyydellä loistelampuista, muuten kaukosäätimeen voi tulla toimintahäiriö.
- Jos kaukosäädin on lähellä invertterityyppisiä loistelamppuja, siitä voi tulla ajoittain toimimaton.
- Jos kaukosäädin ja projektori ovat hyvin lähekkäin, kaukosäädin ei ehkä toimi.
- Kun osoitat näyttöä, toimintaetäisyys on alle 7 m kaukosäätimestä näyttöön ja infrapunasäteiden heijastamiseksi takaisin projektoriin. Toimintaetäisyys voi kuitenkin vaihdella heijastusnäyttötyyppin mukaan.

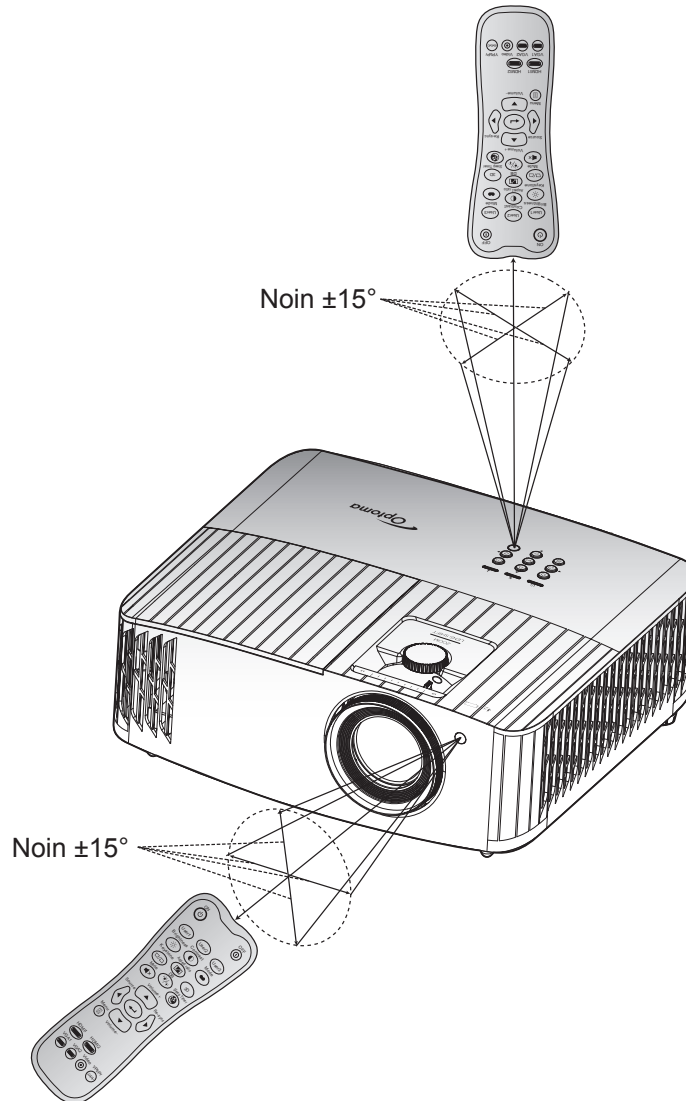

PROJEKTORIN KÄYTTÖ

Projektorin virran kytkeminen päälle/pois päältä

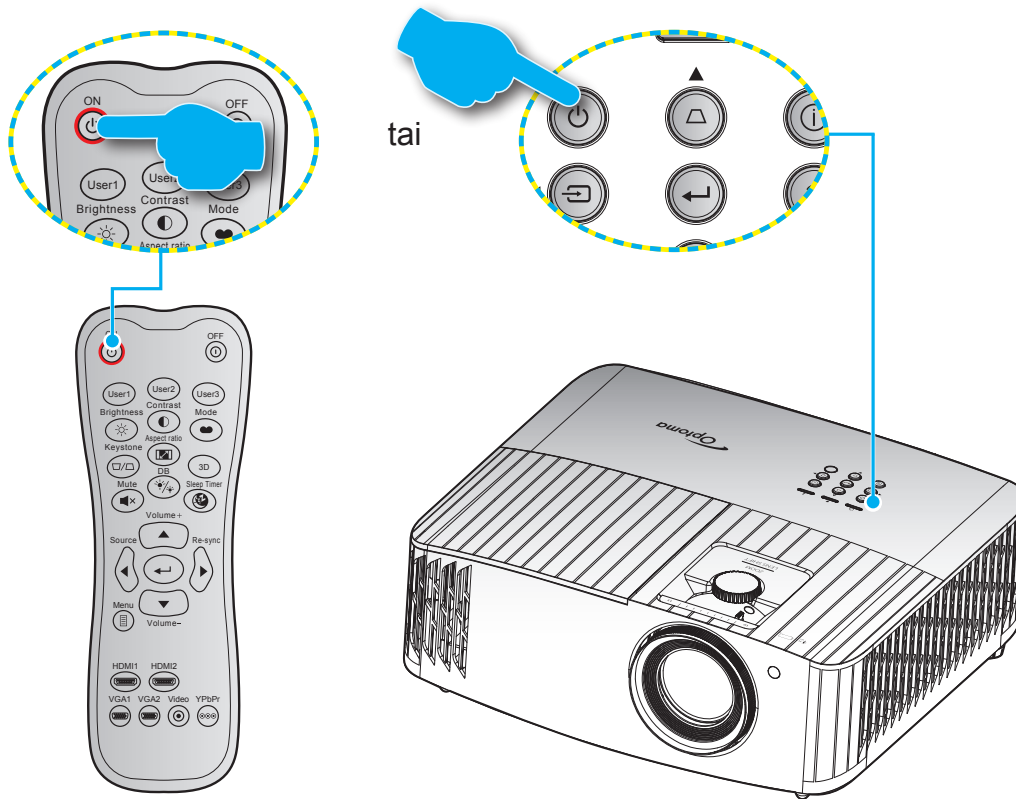

Virta päälle

1. Kiinnitä virtajohto ja signaali/lähdekaapeli tiukasti. Liittämisen jälkeen Päällä/Valmiustila LED -merkkivalo palaa punaisena.
2. Käynnistä projektori painamalla projektorin näppäimistön tai kaukosäätimen "⏻"-painiketta.
3. Käynnistysnäyttö tulee näkyviin noin 10 sekunniksi ja Päällä/Valmiustila-LED-merkkivalo vilkkuu sinisenä.

Huomautus: Kun projektori kytketään päälle ensimmäistä kertaa, sinua kehoitetaan valitsemaan haluamasi kieli, projisoinnin suunta ja muita asetuksia.

PROJEKTORIN KÄYTTÖ

Virta pois

1. Sammuta projektori painamalla joko projektorin näppäimistön "⏻" - tai kaukosäätimen "ⓘ"-painiketta.
2. Seuraava viesti tulee näkyviin näyttöön:

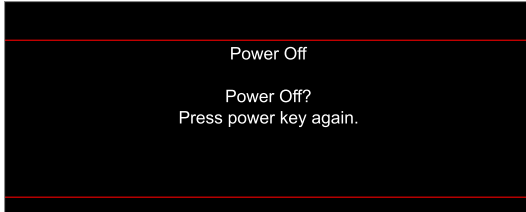

3. Vahvasta painamalla "⏻"/"ⓘ"-painiketta uudelleen, muuten viesti poistuu 15 sekunnin kuluessa. Kun painat "⏻"/"ⓘ"-painiketta toistamiseen, projektori sammuu.
4. Jäähdytystuulettimien toiminta jatkuu noin 10 sekunnin ajan ja Päällä/Valmiustila-LED-merkkivalo vilkkuu sinisenä. Kun Päällä/Valmiustila LED -merkkivalo palaa tasaisesti punaisena, projektori on siirtynyt valmiustilaan. Jos haluat kytkeä projektorin takaisin päälle, sinun on odotettava, kunnes jäähdytyskierto on suoritettu ja projektori siirtynyt valmiustilaan. Kun projektori on valmiustilassa, paina vain "⏻"-painiketta uudelleen kytkeäksesi projektorin päälle.
5. Irrota virtajohto pistorasiasta ja projektorista.

Huomautus: *Ei ole suositeltavaa kytkeä projektoria heti takaisin päälle virransammutuksen jälkeen.*

PROJEKTORIN KÄYTTÖ

Tulolähteen valitseminen



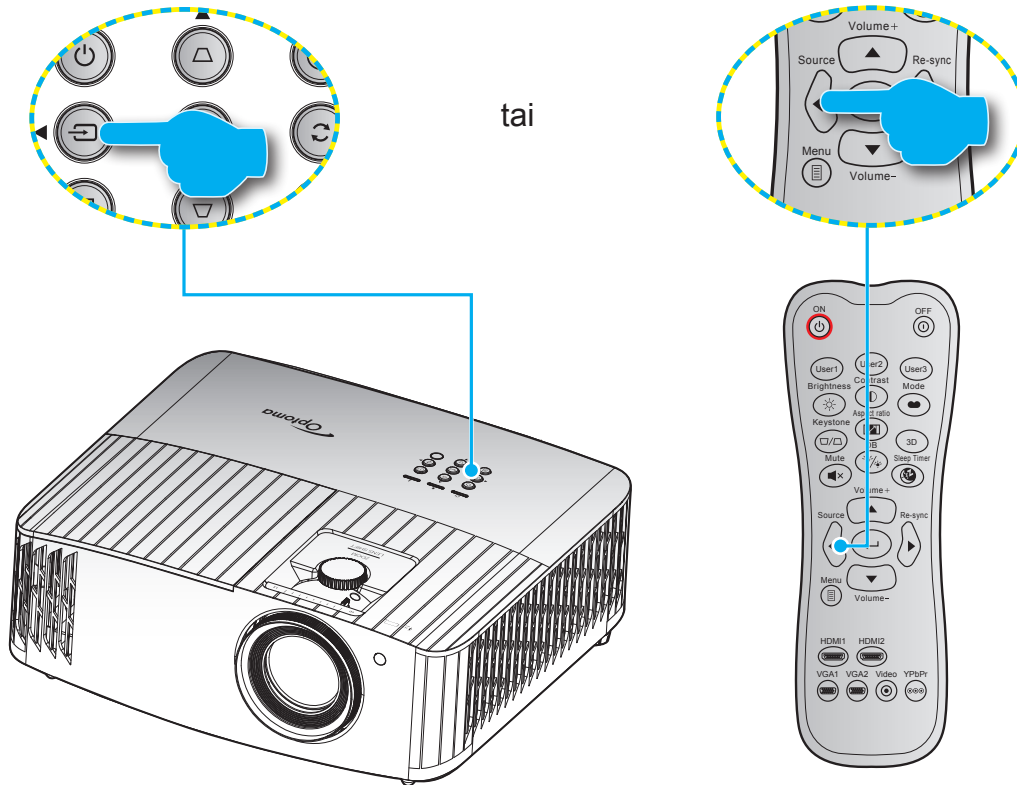



Kytke päälle liitetty lähde, jonka haluat näyttää heijastusnäytöllä, kuten tietokone, kannettava, videosoitin jne. Projektori tunnistaa lähteen automaattisesti. Jos useita lähteitä on liitetty, paina projektorin näppäimistön "Lähde"-painiketta tai kaukosäätimen "Lähde"-painiketta valitaksesi halutun tulon.



PROJEKTORIN KÄYTTÖ

Valikossa navigointi ja ominaisuudet

Projektorissa on monikielisiä näyttövalikkoja, joiden avulla voit säätää kuvia ja muuttaa useita asetuksia. Projektori löytää lähteen automaattisesti.

1. Avaa kuvaruutuvalikko painamalla kaukosäätimen tai projektorin näppäimistön -painiketta.
2. Kun kuvaruutuvalikko tulee näkyviin, valitse ▲▼-näppäimillä jokin päävalikon kohdista. Tehdessäsi valinnan tietyllä sivulla, paina kaukosäätimen tai projektorin näppäimistön -painiketta siirtyäksesi alavalikkoon.
3. Valitse haluttu kohde alivalikosta painamalla ▲▼-painikkeita ja paina -näppäintä näyttääksesi lisää asetuksia. Säädä asetuksia -näppäimillä.
4. Valitse seuraava säädettävä kohta alivalikosta ja säädä sitä edellä kuvatulla tavalla.
5. Vahvista valinta painamalla -painiketta, jolloin näyttö palaa päävalikkoon.
6. Voit poistua painamalla -painiketta uudelleen. Näyttövalikko sulkeutuu ja projektori tallentaa uudet asetukset automaattisesti.

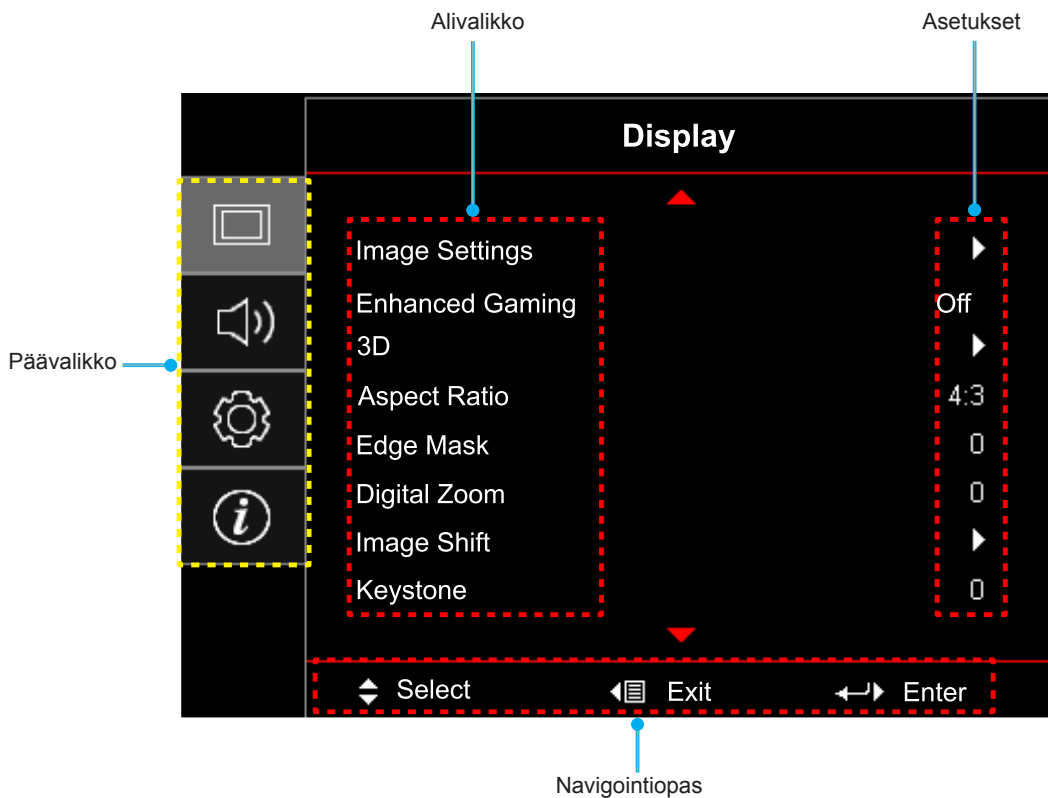

PROJEKTORIN KÄYTTÖ



Kuvaruutuvalikkopuu

Päävalikko	Alivalikko	Alavalikko 2	Alavalikko 3	Alavalikko 4	Arvot		
Display (Näyttö)	Image Settings (Kuva-asetukset)	Display Mode (Näyttötila)			Cinema (Elokuvateatteri)		
					HDR		
					HLG		
					HDR SIM.		
					Game (Riistan)		
					Reference (Referenssi)		
					Bright (Kirkas)		
					User (Käyttäjä)		
					3D		
					ISF Day (ISF Yö)		
					ISF Night (ISF Päivä)		
					ISF 3D		
			Wall Color (Seinän väri)			Off (Pois) [Oletus]	
						Blackboard (Liitutaulu)	
						Light Yellow (Vaaleankeltainen)	
						Light Green (Vaaleanvihreä)	
						Light Blue (Vaaleansininen)	
						Pink (Vaaleanpunainen)	
			Dynamic Range (Dynaaminen alue)	HDR/HLG			Off (Pois)
							Auto (Automaattine) [Oletus]
				HDR Picture Mode (HDR-kuvatila)			Bright (Kirkas)
							Standard (Tavallinen) [Oletus]
							Film (Elokuva)
							Detail (Tiedot)
				HLG Picture Mode (HLG-kuvatila)			Bright (Kirkas)
							Standard (Tavallinen) [Oletus]
							Film (Elokuva)
				HDR Demo Mode (HDR-esittelytila)			Detail (Tiedot)
							Off (Pois) [Oletus]
							On (Päälle)
				Brightness (Kirkkaus)			-50 ~ 50
				Contrast (Kontrasti)			-50 ~ 50
				Sharpness (Terävöitys)			1 ~ 15
				Color (Väri)			-50 ~ 50
				Tint (Sävy)			-50 ~ 50
			Gamma				Film (Elokuva)
							Video
							Graphics (Grafiikka)
							Standard(2.2) (Tavallinen(2.2))
							1.8
							2.0
							2.4
				3D			



PROJEKTORIN KÄYTTÖ

Päävalikko	Alivalikko	Alavalikko 2	Alavalikko 3	Alavalikko 4	Arvot
Display(Näyttö)	Image Settings (Kuva-asetukset)	Color Settings (Väriasetukset)	BrilliantColor™		1 ~ 10
			Color Temp. (Väriämpötila)		D55
					D65
					D75
					D83
					D93
					Native (Alkuperäinen)
			Color Gamut (Väriasteikko)		Native (Alkuperäinen)
					HDTV
					Presentation (Esitys)
					Cinema (Elokuvateatteri)
					Game (Riistan)
			CMS	Color (Väri)	R [Oletus]
					G
					B
					C
					Y
					M
					W
				x offset (x pikkeama)	-50 - 50 [Oletus: 0]
				y offset (y poikkeama)	-50 - 50 [Oletus: 0]
				Brightness (Kirkkaus)	-50 - 50 [Oletus: 0]
				Reset (Alkuasetukset)	Cancel (Peruuta) [Oletus] Yes (Kyllä)
				Exit (Lopeta)	
				RGB Gain/Bias (RGB Vahv/Säät)	Red Gain (Punainen vahvistus)
			Green Gain (Vihreä vahvistus)		-100 ~ 100
			Blue Gain (Sininen vahvistus)		-100 ~ 100
			Red Bias (Punainen säätö)		0 ~ 100
			Green Bias (Vihreä säätö)		0 ~ 100
			Blue Bias (Sininen säätö)		0 ~ 100
			Reset (Alkuasetukset)		Cancel (Peruuta) [Oletus] Yes (Kyllä)
			Exit (Lopeta)		
			Color Space (Väriavaruus) [Ei HDMI-tulo]		Auto (Automaattine) [Oletus]
					RGB
					YUV
			Color Space (Väriavaruus) [HDMI-tulo]		Auto (Automaattine)
					RGB (0-255)
					RGB (16-235)
					YUV

PROJEKTORIN KÄYTTÖ

Päävalikko	Alivalikko	Alavalikko 2	Alavalikko 3	Alavalikko 4	Arvot	
Display (Näyttö)	Image Settings (Kuva-asetukset)	Signal (Signaali)	Automatic (Automaattinen)		Off (Pois)	
					On (Päälle) [Oletus]	
			Frequency (Taajuus)		-50 - 50 (signaalin mukainen) [Oletus: 0]	
			Phase (Vaihe)		0 - 31 (signaalin mukainen) [Oletus: 0]	
			H. Position (Vaakasijainti)		-50 - 50 (signaalin mukainen) [Oletus: 0]	
			V. Position (Pystysijainti)		-50 - 50 (signaalin mukainen) [Oletus: 0]	
		Exit (Lopeta)				
		UltraDetail (Ultra- yksityiskohtainen)				Off (Pois)
						1
						2
						3
		Dynamic Black (Dynaaminen musta)				Off (Pois)
						On (Päälle)
		Brightness Mode (Kirkkaustaso)				Bright (Kirkas)
						Eco. (Säästö)
		Reset (Alkuasetukset)				
		Enhanced Gaming (Parannettu pelaaminen)	Off (Pois) [Oletus]			
	On (Päälle)					
	3D	3D->2D				3D [Oletus]
						L
						R
		3D Format (3D-Muoto)				Auto (Automaattine) [Oletus]
						SBS
						Top and Bottom (Ylä ja ala)
						Frame Sequential
		3D Mode (3D-tila)				Frame Packing (Kuvapakkaus)
						Off (Pois) [Oletus]
		3D Sync Invert (3D-synkronoinnin kääntö)				On (Päälle)
					Off (Pois) [Oletus]	
	Aspect Ratio (Kuvasuhte)					4:3
						16:9
						LBX
						Superwide (SuperWide)
						Native (Alkuperäinen)
						Auto (Automaattine)
	Edge Mask (Reunan maski)					0 - 10 [Oletus: 0]
	Digital Zoom (Digitaalinen zoomi)					-5 - 25 [Oletus: 0]
	Image Shift (Kuvansiirto)	H 				-100 - 100 [Oletus: 0]
		V 				-100 - 100 [Oletus: 0]
	Keystone (Kuvankorjaus)					-40 - 40 [Oletus: 0]

PROJEKTORIN KÄYTTÖ

Päävalikko	Alivalikko	Alavalikko 2	Alavalikko 3	Alavalikko 4	Arvot		
Audio	Internal Speaker (Sisäänrakennettu kaiutin)				Off (Pois)		
					On (Päälle) [Oletus]		
	Mute (Mykistys)				Off (Pois) [Oletus]		
					On (Päälle)		
Volume (Äänenvoimakkuus)				0 - 10 [Oletus: 5]			
Setup (Asetukset)	Projection (Projisointi)				Front  [Oletus]		
					Taka 		
					Katto-ylä 		
					Taka-ylä 		
	Lamp Settings (Lampun asetukset)	Lamp Reminder (Lamppumuistutus)				Off (Pois)	
		Lamp Reset (Lampun nollaus)				On (Päälle) [Oletus]	
	Filter Settings (Suodatinasetukset)	Filter Usage Hours (Suodattimen käyttötunnit)				Cancel (Peruuta) [Oletus]	
						Yes (Kyllä)	
		Optional Filter Installed (Valinnainen suodatin asennettu)					(vain luku)
							Yes (Kyllä)
		Filter Reminder (Suodatinmuistutus)					No (Ei)
							Off (Pois)
							300hr (300 h)
	Filter Reset (Suodattimen nollaus)					500hr (500 h) [Oletus]	
						800hr (800 h)	
	Power Settings (Virta-asetukset)	Direct Power On (Suorakäynnistys)				1000hr (1 000 h)	
						Cancel (Peruuta) [Oletus]	
		Auto Power off (min) (Automaattinen sammutus (min))					Yes (Kyllä)
							Off (Pois) [Oletus]
	Sleep Timer (min) (Uniajastin (min))	Always On (Aina päällä)				0–180 (5 min lisäyksiin) [Oletus: 20]	
						0–990 (30 min lisäyksiin) [Oletus: 0]	
							No (Ei) [Oletus]
	Security (Turvallisuus)	Security (Turvallisuus)				Yes (Kyllä)	
						Off (Pois)	
		Security Timer (Turva-ajastin)	Month (Kuukausi)				On (Päälle)
			Day (Päivä)				
	Hour (Tunti)						
Change Password (Vaihda salasana)							
Test Pattern (Testikuvio)					Green Grid (Vihreä ruudukko)		
					Magenta Grid (Magenta ruudukko)		
					White Grid (Valkoinen ruudukko)		
					White (Valkoinen)		
					Off (Pois)		

PROJEKTORIN KÄYTTÖ

Päävalikko	Alivalikko	Alavalikko 2	Alavalikko 3	Alavalikko 4	Arvot		
Setup (Asetukset)	Remote Settings (Etäasetukset) [kaukosäädin- kohtainen]	IR Function (IR-toiminto)			On (Päälle)		
					Front (Etu)		
					Back (Takaisin)		
					Off (Pois)		
		User1 (Käyttäjä1)					Test Pattern (Testikuvio)
							CMS
							Color Temp. (Väriämpötila)
							Gamma
							Auto Source (Automaattinen lähde)
							Projection (Projisointi)
							Lamp Settings (Lampun asetukset)
							Digital Zoom (Digitaalinen zoomi)
							MHL
							Dynamic Range (Dynaaminen alue) [Oletus]
							Dynamic Black (Dynaaminen musta)
			User2 (Käyttäjä2)				
							CMS
							Color Temp. (Väriämpötila)
							Gamma
							Auto Source (Automaattinen lähde)
							Projection (Projisointi)
							Lamp Settings (Lampun asetukset)
							Digital Zoom (Digitaalinen zoomi)
							MHL [Oletus]
							Dynamic Range (Dynaaminen alue)
							Dynamic Black (Dynaaminen musta)
		User3 (Käyttäjä3)					
							CMS
							Color Temp. (Väriämpötila)
							Gamma
							Auto Source (Automaattinen lähde)
							Projection (Projisointi)
					Lamp Settings (Lampun asetukset)		
					Digital Zoom (Digitaalinen zoomi)		
					MHL		
					Dynamic Range (Dynaaminen alue)		
					Dynamic Black (Dynaaminen musta) [Oletus]		
	Projector ID (Projektorin tunnus)					00 ~ 99	
	12V Trigger (12 V:n liipaisin)	12V Trigger (12 V:n liipaisin)			On (Päälle)		
					Off (Pois)		

PROJEKTORIN KÄYTTÖ

Päävalikko	Alivalikko	Alavalikko 2	Alavalikko 3	Alavalikko 4	Arvot		
Setup (Asetukset)	Options (Valinnat)	Language (Kieli)			English [Oletus]		
					Deutsch		
					Français		
					Italiano		
					Español		
					Português		
					简体中文		
					日本語		
					한국어		
					Русский		
		Menu Settings (Valikkoasetukset)	Menu Location (Valikon sijainti)				Ylävasen 
							Yläoikea 
							Keski  [Oletus]
							Alavasen 
							Alaoikea 
			Menu Timer (Valikkoajastin)				Off (Pois)
							5sec (5 s)
							10sec (10 s) [Oletus]
			Auto Source (Automaattinen lähde)				Off (Pois) [Oletus]
			Input Source (Tulolähde)				HDMI 1.4
						HDMI 2.0	
						VGA	
		High Altitude (Korkea paikka)				Off (Pois) [Oletus]	
						On (Päälle)	
		Display Mode Lock (Näyttötilan lukitus)				Off (Pois) [Oletus]	
						On (Päälle)	
		Keypad Lock (Näppäimistölukko)				Off (Pois) [Oletus]	
						On (Päälle)	
		Information Hide (Tiedon piilotus)				Off (Pois) [Oletus]	
						On (Päälle)	
		Logo				Default (Oletus) [Oletus]	
						Neutral (Neutraali)	
		Background Color (Taustaväri)				None (Ei mitään) [Oletus]	
						Blue (Sininen)	
						Red (Punainen)	
						Green (Virheä)	
						Gray (Harmaa)	
		HDMI 1.4 EQ				1 - 7 [Oletus: 4]	
		HDMI 2.0 EQ				1 - 7 [Oletus: 4]	
		Reset (Alkuasetukset)	Reset OSD (Nollaa OSD)				Cancel (Peruuta) [Oletus]
					Yes (Kyllä)		
Reset (Alkuasetukset)	Reset to Default (Nollaa oletukseen)				Cancel (Peruuta) [Oletus]		
					Yes (Kyllä)		

PROJEKTORIN KÄYTTÖ

Päävalikko	Alivalikko	Alavalikko 2	Alavalikko 3	Alavalikko 4	Arvot	
Info.	Regulatory (Säädöstiedot)					
	Serial Number (Sarjanumero)					
	Source (Lähde)					
	Resolution (Resoluutio)				00x00	
	Refresh Rate (Virkistystaajuus)				0,00Hz	
	Display Mode (Näyttötila)					
	Light Source Hours (Valolähdetunnit)					
	Projector ID (Projektorin tunnus)				00 ~ 99	
	Color Depth (Värisyvyys)					
	Color Format (Värimuoto)					
	Filter Usage Hours (Suodattimen käyttötunnit)					
	Brightness Mode (Kirkkaustaso)					
	FW Version (Laitteohjelmistoversio)	System (Järjestelmä)				
		MCU				

PROJEKTORIN KÄYTTÖ

Näyttövalikko

Kuva-asetukset-valikko

Display Mode (Näyttötila)

Erilaisille kuvatyypeille on valmiiksi asetettuja optimoituja asetuksia.

- **Cinema (Elokuvateatteri):** Tarjoaa parhaat värit elokuvien katseluun.
- **HDR:** Dekoodaa ja näyttää High Dynamic Range (HDR) -sisältöä tuoden esiin syvimät mustat, kirkkaimmat valkoiset ja eloisimmat elokuvalliset värit käyttämällä REC.2020-väriasteikkoa. Tämä tila otetaan automaattisesti käyttöön, kun HDR asetetaan PÄÄLLE (ja HDR-sisältöä lähetetään projektoriin – 4K UHD Blu-ray, 1080p/4K UHD HDR -pelit, 4K UHD -suoratoistovideo). Kun HDR-tila on aktiivinen, muita näyttötiloja (Cinema (Elokuva), Reference (Referenssi) jne.) ei voi valita, koska HDR tarjoaa värin, joka erittäin tarkka ja ylittää muiden näyttötilojen värisuorituskyvyn.
- **HLG:** HDR-elokuville, joissa Hybrid Log -sisältö.
- **HDR SIM.:** Parantaa ei-HDR-sisältöä simuloidulla High Dynamic Range (HDR). Valitse tämä tila parantaaksesi ei-HDR-sisällön gammaa, kontrastia ja värikylläisyyttä (720p- ja 1080p-lähetys/kaapeli-TV, 1080p Blu-ray, ei-HDR-pelit jne.). Tätä tilaa voi käyttää VAIN ei-HDR-sisällöllä.
- **Game (Riistan):** Valitse tämä tila lisätäksesi kirkkaus ja vasteaikatason pelatessasi videopelejä.
- **Reference (Referenssi):** Tämän tilan on tarkoitus toistaa mahdollisimman tarkasti kuva tavalla, jolla ohjaaja on sen tarkoittanut. Väri-, värilämpötila-, kirkkaus-, kontrasti- ja gamma-asetukset ovat kaikki määritetty tavalliselle referenssitasolle. Valitse tämä tila katsoessasi videota.
- **Bright (Kirkas):** Maksimikirkkaus PC-tulosta.
- **User (Käyttäjä):** Muista käyttäjän asetukset.
- **3D:** 3D-tehosteen kokemiseksi tarvitaan 3D-lasit. Varmista, että PC-tietokoneessa/kannettavassa laitteessa on asennettuna 120 Hz:in signaalilähtö, quad-puskuroitu näytönohjain ja 3D-soitin.
- **ISF Day (ISF Yö):** Optimoi kuva ISF-päivätilalla saadaksesi täydellisen kalibroinnin ja korkean kuvanlaadun.
- **ISF Night (ISF Päivä):** Optimoi kuva ISF-yötilalla saadaksesi täydellisen kalibroinnin ja korkean kuvanlaadun.
- **ISF 3D:** Optimoi kuva ISF 3D -tilalla saadaksesi täydellisen kalibroinnin ja korkean kuvanlaadun.

Huomautus: *ISF:n päivä- ja yökatselutilan käyttämiseksi ja kalibroimiseksi, ota yhteyttä paikalliseen jälleenmyyjään.*

Wall Color (Seinän väri)

Käytä tätä toimintoa saadaksesi seinän värin mukaan optimoidun näyttökuvan. Valitse vaihtoehdoista off (pois), blackboard (liitutaulu), light yellow (vaaleankeltainen), light green (vaaleanvihreä), light blue (vaaleansininen), pink (vaaleanpunainen) ja gray (harmaa).

Dynamic Range (Dynaaminen alue)

Määritä High Dynamic Range (HDR) -asetus ja sen vaikutus näytettäessä videota 4K Blu-ray -soittimista ja suoratoistolaitteista.

Huomautus: *HDMI 1.4 ja VGA eivät tue Dynaamista aluetta.*

➤ HDR/HLG

- **Off (Pois):** Kytke HDR tai HLG-käsittely pois päältä. Asetettuna Pois päältä, projektori EI koodaa HDR- tai HLG-sisältöä.
- **Auto (Automaattine):** Tunnista HDR-signaali automaattisesti.

➤ HDR Picture Mode (HDR-kuvatila)

- **Bright (Kirkas):** Valitse tämä tila kirkkaampia, värikylläisempiä värejä varten.
- **Standard (Tavallinen):** Valitse tämä tila saadaksesi luonnollisemmalta näyttäviä värejä, joiden lämpimät ja viileät sävyt ovat tasapainossa.

PROJEKTORIN KÄYTTÖ

- **Film (Elokuva):** Valitse tämä tila yksityiskohtien ja terävyyden parantamiseksi.
- **Detail (Tiedot):** Signaali tulee OETF-muuntamisesta parhaan värivastaavuuden saamiseksi.
- **HLG Picture Mode (HLG-kuvatila)**
 - **Bright (Kirkas):** Valitse tämä tila kirkkaampia, värikylläisempiä värejä varten.
 - **Standard (Tavallinen):** Valitse tämä tila saadaksesi luonnollisemmalta näyttäviä värejä, joiden lämpimät ja viileät sävyt ovat tasapainossa.
 - **Film (Elokuva):** Valitse tämä tila yksityiskohtien ja terävyyden parantamiseksi.
 - **Detail (Tiedot):** Signaali tulee OETF-muuntamisesta parhaan värivastaavuuden saamiseksi.
- **HDR Demo Mode (HDR-esittelytila)**
 - Tällä toiminnolla voit nähdä eron prosessoimattoman raw-kuvan ja HDR:n prosessoiman kuvan välillä.

Brightness (Kirkkaus)

Säädä kuvan kirkkaus.

Contrast (Kontrasti)

Kontrasti säätelee kuvien tummimpien ja vaaleimpien kohtien välistä suhdetta.

Sharpness (Terävöitys)

Säädä kuvan terävyyttä.

Color (Väri)

Säädä videokuvaa mustavalkoisesta täysvärikuvaan.

Tint (Sävy)

Säädä punaisen ja vihreän väritasapainoa.

Gamma

Aseta gammakäyrätyyppi. Kun aloitusasennus ja hienosäätö ovat valmiit, käytä hyväksesi Gammasäätövaiheita optimoidaksesi kuvaulostulon.

- **Film (Elokuva):** Kotiteatterille.
- **Video:** Video- tai TV-lähteelle.
- **Graphics (Grafiikka):** PC-/Valokuvalähteelle.
- **Standard(2.2) (Tavallinen(2.2)):** Vakioasetukselle.
- **1.8 / 2.0 / 2.4:** Määrätylle PC-/Valokuvalähteelle.
- **3D:** 3D-tehosteen kokemiseksi tarvitaan 3D-lasit. Varmista, että PC-tietokoneessa/kannettavassa laitteessa on asennettuna 120 Hz:in signaalilähtö, quad-puskuroitu näyttönohjain ja 3D-soitin.

Huomautus: Nämä valinnat ovat käytettävissä vain, kun 3D-tilatoiminto on poistettu käytöstä. Käyttäjä voi 3D-tilassa valita Gamma-asetuksesi vain "3D"-tilan.

Color Settings (Väriasetukset)

Määritä väriasetukset.

- **BrilliantColor™:** Tämä säädettävä kohta käyttää uutta väriprosessointialgoritmia ja parannuksia, jotka mahdollistavat korkeamman kirkkauden ja antavat samalla kuvalle luonnollisemmat, sävykkäämmät värit.
- **Color Temp. (Väriämpötila):** Valitse väriämpötila vaihtoehdoista D55, D65, D75, D83, D93 ja Native (Alkuperäinen).
- **Color Gamut (Väriasteikko):** Valitse asianmukainen väriasteikko vaihtoehdoista Native (Alkuperäinen), HDTV, Presentation (Esitys), Cinema (Elokuvateatteri) ja Game (Riistan).

PROJEKTORIN KÄYTTÖ

- **CMS (Värinhallintajärjestelmä):** Valitse yksi väreistä (R/G/B/ C/M/Y) säätääksesi sen x/y-poikkeamaa ja kirkkautta.
 - Color (Väri): Valitse värivaihtoehtojen punainen (R), vihreä (G), sininen (B), syaani (C), keltainen (Y), magenta (M) ja valkoinen (W) välillä.
 - x offset (x pikkeama): Säädä valitun värin x Offset -arvoa.
 - y offset (y poikkeama): Säädä valitun värin y Offset -arvoa.
 - Brightness (Kirkkaus): Säädä valitun värin kirkkausarvoa.
 - Reset (Alkuasetukset) Palauta väriasetusten tehtaan oletussäädöt.
 - Exit (Lopeta): Lopeta "CMS"-valikko.
- **RGB Gain/Bias (RGB Vahv/Säät):** Nämä asetukset antavat määrittää kuvan kirkkaus (lisäys) ja kontrastia (poikkeama).
 - Reset (Alkuasetukset): Palauta RGB-vahvistuksen/poikkeaman tehtaan oletusasetukset.
 - Exit (Lopeta): Lopeta "RGB Gain/Bias (RGB Vahv/Säät)"-valikko.
- **Color Space (Väriavaruus) (vain ei-HDMI-tulo):** Valitse seuraavista asianmukainen värimatriisityyppi: AUTO (Automaattinen), RGB tai YUV.
- **Color Space (Väriavaruus) (vain HDMI-tulo):** Valitse seuraavista asianmukainen värimatriisityyppi: AUTO (Automaattinen), RGB (0–255), RGB (16–235) ja YUV.

Signal (Signaali)

Säädä signaalivalintoja.

- **Automatic (Automaattinen):** Määritä signaali automaattisesti (Taajuus- ja Vaihe-kohdat ovat himmennettyjä). Jos Automaattinen on otettu pois käytöstä, Taajuus- ja Vaihe-kohdat näkyvät virittämistä ja asetusten tallentamista varten.
- **Frequency (Taajuus):** Muuttaa näytön taajuutta niin, että se vastaa tietokoneen grafiikkakortin taajuutta. Käytä tätä toimintoa vain silloin, kun kuva välkkyvä vaakasunnassa.
- **Phase (Vaihe):** Synkronoi näytön signaaliajastuksen näytönohjaimen kanssa. Jos kuva on epävakaata tai vilkkuu, korjaa se tällä asetuksella.
- **H. Position (Vaakasijainti):** Säädä kuvan vaakasijaintia.
- **V. Position (Pystysijainti):** Säädä kuvan pystysijaintia.
- **Exit (Lopeta):** Lopeta "Signal (Signaali)"-valikko.

Huomautus: Tämä valikko on käytettävissä vain, jos tulolähde on RGB/Komponentti.

UltraDetail (Ultra-yksityiskohtainen)

Säädä projisoidun kuvan reunoja saadaksesi näkyviin lisää yksityiskohtia.

Dynamic Black (Dynaaminen musta)

Käytä säätääksesi automaattisesti kuvan kirkkauden optimaalisen kontrastin saavuttamiseksi.

Brightness Mode (Kirkkaustaso)

Säädä kirkkaustila-asetukset.

- **Bright (Kirkas):** Valitse "Bright (Kirkas)" lisätäksesi kirkkaus.
- **Eco. (Säästö):** Valitse "Eco. (Säästö)" himmentääksesi projektorin lamppua, mikä pienentää virrankulutusta ja pidentää lampun kesto.

Reset (Alkuasetukset)

Palauta väriasetusten tehtaan oletusasetukset.

PROJEKTORIN KÄYTTÖ

Parannettu pelivalikko

Ota tämä ominaisuus käyttöön vasteaikojen (syöttöviive) vähentämiseksi pelaamisen aikana 15,7 ms:iin*

Huomautus:

- **Vain 1080p, 240 Hz -signaaleille.*
- *Signaalien tuloviive on kuvattu seuraavassa taulukossa:*
- *Taulukon arvot voivat vaihdella hieman.*

4K 60 Hz	1440P 60 Hz	1080P 60 Hz	1080P 120 Hz	1080P 240 Hz
25,8 ms	25,8 ms	23,8 ms	18,2 ms	15,7 ms

3D-valikko

3D Mode (3D-tila)

Käytä tätä valintaa ottaaksesi käyttöön / pois käytöstä 3D-tila-toiminnon.

3D Sync Invert (3D-synkronoinnin kääntö)

Käytä tätä valintaa ottaaksesi käyttöön / pois käytöstä 3D-synk. kääntö -toiminnon.

3D Format (3D-Muoto)

Käytä tätä valintaa valitaksesi asianmukaisen 3D-muotoisällön.

- **Auto (Automaattine):** Kun 3D-yksilöintisignaali on tunnistettu, 3D-muoto valitaan automaattisesti.
- **SBS:** Näyttö 3D-signaalin "Vierekkäin"-muodossa.
- **Top and Bottom (Ylä ja ala):** Näyttö 3D-signaali "Top and Bottom (Ylä ja ala)"-muodossa.
- **Frame Sequential:** Näyttö 3D-signaali "Frame Sequential"-muodossa.
- **Frame Packing (Kuvapakkaus):** Näyttö 3D-signaali "Frame Packing (Kuvapakkaus)"-muodossa.

3D->2D

Käytä tätä valintaa määrittääksesi, kuinka 3D-sisällön tulee näkyä näytöllä.

- **3D:** Näyttö 3D-signaalia.
- **L (Vasen):** Näyttö 3D-sisällön vasemman kuvan.
- **R (Oikea):** Näyttö 3D-sisällön oikean kuvan.

Kuvasuhdevalikko

Valitse näytetyn kuvan kuvasuhde seuraavista vaihtoehdoista:

- **4:3:** Tämä muoto on 4:3-tulolähteille.
- **16:9:** Tämä muoto on 16:9-tulolähteille, kuten HDTV ja DVD, joita on parannettu laajakuvatelevisiota varten.
- **LBX:** Tämä muoto on muu kuin 16x9, letterbox-lähde ja se on tarkoitettu käyttäjille, jotka käyttävät ulkoista 16x9 linssiä 2,35:1 kuvasuhteen näyttämiseksi täydellä resoluutiolla.
- **Superwide (Superleveä):** Käytä tätä erikois-2,0:1-kuvasuhdetta sekä 16:9- että 2,35:1-kuvasuhteen elokuvien näyttämiseen ilman mustia palkkeja ylhäällä ja alhaalla näytössä.
- **Native (Alkuperäinen):** Tämä muoto näyttää alkuperäisen kuvan ilman skaalausta.
- **Auto (Automaattine):** Valitsee sopivan näyttömuodon automaattisesti.

PROJEKTORIN KÄYTTÖ

Huomautus:

- Yksityiskohtaisia tietoja LBX-tilasta:
 - Jotkin Letterbox-DVD-levyt eivät ole parannettuja 16x9-televisioille. Tässä tilanteessa kuva ei näytä oikealta 16:9-tilassa näytettäessä. Kokeile silloin 4:3-tilan käyttämistä DVD-levyn katsomiseen. Jos sisältö ei ole muodossa 4:3, kuvan reunoilla esitetään mustat palkit 16:9-näytössä. Tämän tyyppistä sisältöä varten voit käyttää LBX-tilaa 16:9-näytön täyttämiseen kuvalla.
 - Jos käytät ulkoista anamorfista linssiä, LBX-tila antaa mahdollisuuden katsoa 2,35:1-sisältöä (mukaan luettuna anamorfinen DVD- ja HDTV-filmilähde), joka tukee anamorfisuutta, leveys parannettuna 16x9-näytön 2,35:1-kuvaa varten. Tällöin mustia palkkeja ei näytetä. Lampun teho ja vaakaresoluutio hyödynnetään.
- Tee näin käyttäaksesi superlaajaa muotoa:
 - a) Aseta näytön kuvasuhteeksi 2,0:1.
 - b) Valitse "Superwide (Superleveä)"-muoto.
 - c) Kohdistä projisoitu kuva ruudulle oikein.

4K UHD -skaalaustaulukko:

16:9-ruutu	480i/p	576i/p	720p	1080i/p	2160p
4x3	Skaalaa kokoon 2880 x 2160.				
16x9	Skaalaa kokoon 3840 x 2160.				
LBX	Hae keskitetty 3840 x 1620 -kuva ja skaalaa se sitten näytettäväksi 3840 x 2160 -koossa.				
Native (Alkuperäinen)-tilassa	Keskitetty 1:1-määritys. Skaalausta ei tehdä; näytetty resoluutio on tulolähteen mukainen.				
Auto (Automaattinen)	- Jos lähde on 4:3, näyttötyyppi skaalataan kokoon 2880 x 2160. - Jos lähde on 16:9, näyttötyyppi skaalataan kokoon 3840 x 2160. - Jos lähde on 15:9, näyttötyyppi skaalataan kokoon 3600 x 2160. - Jos lähde on 16:10, näyttötyyppi skaalataan kokoon 3456 x 2160.				

Automaattinen määrittäysääntö:

	Tuloresoluutio		Auto/Skaalaa	
	V-resoluutio	P-resoluutio	3840	2160
4:3	640	480	2880	2160
	800	600	2880	2160
	1024	768	2880	2160
	1280	1024	2880	2160
	1400	1050	2880	2160
	1600	1200	2880	2160
Laaja Kannettava	1280	720	3840	2160
	1280	768	3600	2160
	1280	800	3456	2160
SDTV	720	576	2700	2160
	720	480	3240	2160
HDTV	1280	720	3840	2160
	1920	1080	3840	2160

PROJEKTORIN KÄYTTÖ

Reunan maski- valikko

Käytä tätä toimintoa poistaaksesi videokoodauksen aiheuttamaa kohinaa videolähteen reunoilta.

Digital zoom -valikko

Käytä kuvan pienentämiseen tai suurentamiseen projektiopinnalla.

Image shift -valikko

Säädä projisoidun kuvan sijaintia vaaka- (V) tai pystysuunnassa (P).

Huomautus: *Kuvakoko pienenee hieman vaaka- ja pystytrapetsikorjausta säädettyäessä.*

Trapetsikorjausvalikko

Säädä projektorin kallistuksen aiheuttamaa kuvan vääristymää.

Audiovalikko

Internal Speaker (Sisäänrakennettu kaiutin)

Käytä tätä valintaa kytkeäksesi sisäisen kaiuttimen Päälle tai Pois.

- **Off (Pois):** Valitse "Off (Pois)" kytkeäksesi sisäisen kaiuttimen pois päältä.
- **On (Päälle):** Valitse "On (Päälle)" kytkeäksesi sisäisen kaiuttimen päälle.

Mute (Mykistys)

Käytä tätä toimintoa kytkeäksesi äänen tilapäisesti pois päältä.

- **Off (Pois):** Valitse "Off (Pois)" kytkeäksesi mykistyksen pois päältä.
- **On (Päälle):** Valitse "On (Päälle)" kytkeäksesi mykistyksen päälle.

Huomautus: *Mute (Mykistys)-toiminto vaikuttaa sekä sisäisten että ulkoisten kaiuttimien äänenvoimakkuuteen.*

Volume (Äänenvoimakkuus)

Säädä äänenvoimakkuuden taso.

Asetusvalikko

Projection (Projisointi)

Valitse ensisijainen projisointi vaihtoehdoista etu, taka, katto-ylä ja taka-ylä.

Lampun asetukset -valikko

Lamp Reminder (Lamppumuistutus)

Valitse tämä toiminto näyttääksesi tai piilottaaksesi varoitusilmoituksen lampunvaihtoilmoituksen tullessa esiin. Viesti tulee esiin 30 tuntia ennen ehdotettua lampun vaihtoa.

Lamp Reset (Lampun nollaus)

Palauttaa lampun tuntiaskurin nolleen, kun lamppu on vaihdettu.

Suodatinasetukset-valikko

Filter Usage Hours (Suodattimen käyttötunnit)

Näyttö suodatinajan.

PROJEKTORIN KÄYTTÖ

Optional Filter Installed (Valinnainen suodatin asennettu)

Aseta varoitusviestiasetus.

- **Yes (Kyllä):** Näyttö varoitusviesti 500 tunnin käytön jälkeen.
Huomautus: *Filter Usage Hours (Suodattimen käyttötunnit) / Filter Reminder (Suodatinmuistutus) / Filter Reset (Suodattimen nollaus)* tulee näkyviin vain, kun "Optional Filter Installed (Valinnainen suodatin asennettu)" on "Yes (Kyllä)".
- **No (Ei):** Kytke varoitusviesti pois päältä.

Filter Reminder (Suodatinmuistutus)

Valitse tämä toiminto näyttääksesi tai piilottaaksesi varoitusviestin suodattimenvaihtoilmoituksen tullessa esiin. Käytettävissä olevat valinnat ovat 300hr (300 h), 500hr (500 h), 800hr (800 h) ja 1000hr (1 000 h).

Filter Reset (Suodattimen nollaus)

Nollaa pölysuodattimen laskuri pölysuodattimen vaihdon tai puhdistuksen jälkeen.

Virta-asetukset-valikko

Direct Power On (Suorakäynnistys)

Valitse "On (Päälle)" aktivoitaksesi suorakäynnistystilan. Projektori kytkeytyy automaattisesti päälle, kun se yhdistetään verkkovirtaan, painamatta projektorin näppäimistön tai kaukosäätimen "Virta"-näppäintä.

Auto Power off (min) (Automaattinen sammutus (min))

Asettaa laskettavan ajanjakson. Ajastin alkaa laskea aikaa, kun projektori ei enää vastaanota signaaleja. Laskennan loputtua (minuuteissa) projektori sammuu automaattisesti.

Sleep Timer (min) (Uniajastin (min))

Määritä uniajastin.

- **Sleep Timer (min) (Uniajastin (min)):** Asettaa laskettavan ajanjakson. Ajastin alkaa laskea aikaa, vastaanotti projektori signaaleja tai ei. Laskennan loputtua (minuuteissa) projektori sammuu automaattisesti.
Huomautus: *Uniajastin nollataan joka kerta, kun projektorin virta kytketään pois päältä.*
- **Always On (Aina päällä):** Valitse asettaaksesi uniajastimen olemaan aina päällä.

Suojausvalikko

Security (Turvallisuus)

Ota tämä toiminto käyttöön ottaaksesi salasanakehottuksen käyttöön ennen projektorin käyttöä.

- **Off (Pois):** Valitse "Off (Pois)" voidaksesi käynnistää projektorin ilman salasanavarmennusta.
- **On (Päälle):** Valitse "On (Päälle)" käyttääksesi suojausvarmennusta, kun projektori käynnistetään.

Security Timer (Turva-ajastin)

Ajastimen avulla voidaan valita tunti, jona projektoria voidaan käyttää (Month (Kuukausi)/Day (Päivä)/Hour (Tunti)). Kun aika on kulunut, salasanaa kysytään uudelleen.

Change Password (Vaihda salasana)

Käytä asettaaksesi tai muokataksesi salasanaa, jonka kehote tulee näkyviin projektorin käynnistyksen yhteydessä.

Testikuvio-valikko

Valitse testikuvioiksi vaihtoehtoja vihreä, magenta tai valkoinen ristikko tai ota tämä toiminto pois käytöstä (pois).

Etäasetukset-valikko

IR Function (IR-toiminto)

Aseta Infrapunatoiminto-asetus.

PROJEKTORIN KÄYTTÖ

- **On (Päälle):** Valitse "On (Päälle)", projektoria voi käyttää kaukosäätimellä ylä- ja etu-infrapunavastaanottimesta.
- **Front (Etu):** Valitse "Front (Etu)", projektoria voi käyttää kaukosäätimellä etu-infrapunavastaanottimesta.
- **Top (Ylä):** Valitse "Top (Ylä)", projektoria voi käyttää kaukosäätimellä ylä-infrapunavastaanottimesta.
- **Off (Pois):** Valitse "Off (Pois)", projektoria ei voi käyttää kaukosäätimellä. Kun valitset "Off (Pois)", voit taas käyttää näppäimistön näppäimiä.

User1 (Käyttäjä1)/ User2 (Käyttäjä2)/ User3 (Käyttäjä3)

Määritä oletustoiminnoiksi valinnoille User1 (Käyttäjä1), User2 (Käyttäjä2) tai User3 (Käyttäjä3) välillä Test Pattern (Testikuvio), CMS, Color Temp. (Väriämpötila), Gamma, Auto Source (Automaattinen lähde), Projection (Projisointi), Lamp Settings (Lampun asetukset), Digital Zoom (Digitaalinen zoomi), MHL, Dynamic Range (Dynaaminen alue) tai Dynamic Black (Dynaaminen musta).

Projektorin tunnus -valikko

Tunnuksen määrittäminen voidaan asettaa valikosta (0–99) ja käyttäjille voidaan määrittää yksittäisen projektorin hallinta RS232-komennolla.

12V trigger -valikko

Käytä tätä toimintoa ottaaksesi liipaisimen käyttöön tai pois käytöstä.

Huomautus: 12 V 500 mA (maks.) 3,5 mm:n miniliitin relejärjestelmän ohjaamiseen.

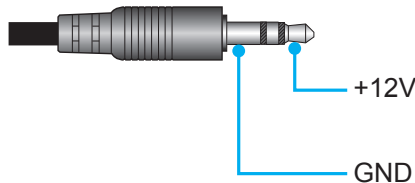

- **On (Päälle):** Valitse "On (Päälle)" ottaaksesi liipaisimen käyttöön
- **Off (Pois):** Valitse "Off (Pois)" ottaaksesi liipaisimen pois käytöstä.

Valinnat-valikko

Language (Kieli)

Valitse monikielinen kuvaruutuvalikko vaihtoehdoista Englanti, Saksa, Ranska, Italia, Espanja, Portugali, Yksinkertaistettu kiina, Japani, Korea ja Venäjä.

Menu Settings (Valikkoasetukset)

Aseta valikon sijainti näytöllä ja määritä valikkoajastinasetukset.

- **Menu Location (Valikon sijainti):** Valitse valikon sijainti näytöllä.
- **Menu Timer (Valikkoajastin):** Aseta, kuinka kauan OSD-valikko pysyy näkyvässä näytöllä.

Auto Source (Automaattinen lähde)

Valitse tämä valinta antaaksesi projektorin löytää automaattisesti käytettävissä olevan tulolähteen.

Input Source (Tulolähde)

Valitse tulolähde vaihtoehdoista HDMI 1.4, HDMI 2.0 ja VGA.

High Altitude (Korkea paikka)

Kun "On (Päälle)" on valittuna, tuulettimet pyörivät nopeammin. Tämä toiminto on hyödyllinen suurissa korkeuksissa, joissa ilma on ohutta.

Display Mode Lock (Näyttötilan lukitus)

Valitse "On (Päälle)" tai "Off (Pois)" lukitaksesi tai avataksesi näyttötila-asetusten säädön.

PROJEKTORIN KÄYTTÖ

Keypad Lock (Näppäimistölukko)

Kun näppäimistölukko on "On (Päälle)", näppäimistö on lukittu. Projektoria voi kuitenkin käyttää kaukosäätimellä. Kun valitset "Off (Pois)", voit taas käyttää näppäimistöä.

Information Hide (Tiedon piilotus)

Ota tämä toiminto käyttöön piilottaaksesi tietoviestin.

- **Off (Pois):** Valitse "Off (Pois)", jos haluat näyttää "haetaan"-viestin.
- **On (Päälle):** Valitse "On (Päälle)", jos haluat piilottaa tietoviestin.

Logo

Valitse tämä toiminto asettaaksesi haluamasi aloitusnäytön. Jos muutoksia tehdään, ne tulevat voimaan seuraavan kerran kun projektori käynnistetään.

- **Default (Oletus):** Oletuskäynnistysruutu.
- **Neutral (Neutraali):** Logoa ei näytetä aloitusnäytöllä.

Background Color (Taustaväri)

Käytä tätä toimintoa näyttääksesi sinisen, punaisen, vihreän, harmaan värin tai ei mitään, kun signaalia ei ole käytettävissä.

HDMI 1.4 EQ

Aseta HDMI-portin EQ-arvo HDMI1.4:lle.

HDMI 2.0 EQ

Aseta HDMI-portin EQ-arvo HDMI 2.0:lle.

Huomautus:

- *HDMI EQ analysoi signaalidataa ja poistaa signaalihäviöstä johtuvaa vääristymää pitkiä HDMI-kaapeleita käytettäessä. HDMI-vastaanotin sisältää myös ajoitussensäättöpiirin, joka poistaa ajoituksen värinää palauttaen HDMI-signaalin optimaalisille lähetystasoille.*
- *3840x2160 @ 60 Hz -signaalilla on suositeltavaa käyttää alle 5 metrin HDMI-kaapelia. Jos HDMI-kaapeli on yli 5 metrin pituinen, on vahvasti suositeltavaa käyttää aktiivikuitu-HDMI-kaapelia tai signaalivahvistinta/toistinta.*
- *3840x2160 @ 30 Hz / 25 Hz / 24 Hz -signaalilla on suositeltavaa käyttää alle 15 metrin HDMI-kaapelia. Jos HDMI-kaapelin pituus on yli 15 metriä, useimmat kuparikaapelit ovat hyväksyttäviä. Jos pituus on yli 15 metriä tai ilmenee signaalin synkronointiongelmia, on vahvasti suositeltavaa käyttää aktiivikuitu-HDMI-kaapelia tai signaalivahvistinta/toistinta.*
- *Parhaan kuvanlaadun varmistamiseksi ja yhteysvirheiden välttämiseksi on suositeltavaa käyttää enintään 5 metrin mittaisia suurinopeuksisia tai korkealaatuisia, sertifioituja HDMI-kaapeleita.*

Nollaa valikko

Reset OSD (Nollaa OSD)

Palauta kuvaruutuvalikon asetukset tehtaan oletusasetuksiin.

Reset to Default (Nollaa oletukseen)

Palauta kaikki asetukset tehtaan oletusasetuksiin.

PROJEKTORIN KÄYTTÖ

Info-valikko

Näytä alla luetellut projektorin tiedot:

- Regulatory (Säädöstiedot)
- Serial Number (Sarjanumero)
- Source (Lähde)
- Resolution (Resoluutio)
- Refresh Rate (Virkistystaajuus)
- Display Mode (Näyttötila)
- Light Source Hours (Valolähdetunnit)
- Projector ID (Projektorin tunnus)
- Color Depth (Värisyvyys)
- Color Format (Värimuoto)
- Filter Usage Hours (Suodattimen käyttötunnit)
- Brightness Mode (Kirkkaustaso)
- FW Version (Laitteohjelmistoversio)

KUNNOSSAPITO

Lampun vaihtaminen (Vain huoltohenkilöstö)

Projektori tunnistaa automaattisesti lampun keston, ja kun lamppu on käyttöikänsä päässä, varoitusviesti tulee näkyviin näyttöön.

Kun tämä viesti tulee näkyviin, ota yhteyttä paikalliseen jälleenmyyjään tai huoltokeskukseen lampun vaihtamiseksi niin pian kuin mahdollista. Varmista ennen lampun vaihtamista, että kytket projektorin pois päältä, irrotat virtajohdon ja varmistat, että projektori on jäähtynyt vähintään 30 minuuttia, ja että lamppu on jäähtynyt kokonaan.



Varoitus: Jos projektori on kiinnitetty kattoon, ole varovainen avatessasi lampun käyttöpaneelia. On suositeltavaa käyttää suojalaseja vaihdettaessa kattoon kiinnitetyn projektorin lampun. Ole varovainen, ettei mitään irrallisia esineitä putoa projektorista.



Varoitus: Lampunkotelo on kuuma! Anna sen jäähtyä, ennen kuin vaihdat lampun!



Varoitus: Henkilövahinkojen välttämiseksi älä pudota lamppumoduulia tai koske hehkulamppuun. Hehkulamppu saattaa rikkoutua ja aiheuttaa vahinkoja pudotessaan.

KUNNOSSAPITO

Lampun vaihtaminen (jatkuu)

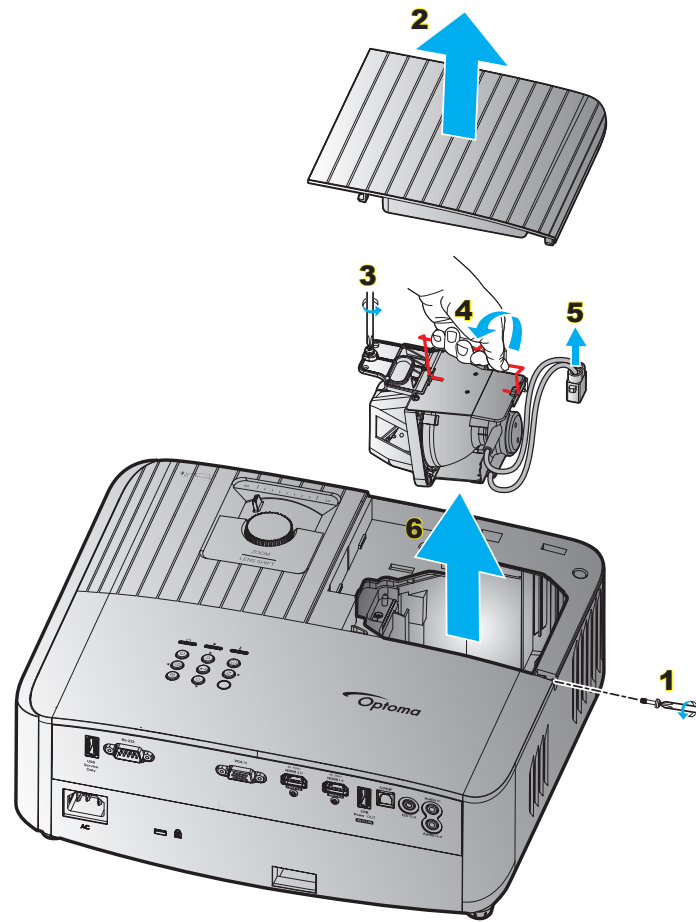

Toimenpide:

1. Kytke projektorin virta pois päältä painamalla projektorin näppäimistön "⏻"- tai kaukosäätimen "⏻"-painiketta.
2. Anna projektorin jäähtyä vähintään 30 minuutin ajan.
3. Irrota virtajohto.
4. Irrota yläkannen kiinnittävä ruuvi. **1**
5. Avaa lamppukansi. **2**
6. Irrota lamppumoduulin ruuvi. **3**
7. Nosta lampun kahva ylös. **4**
8. Irrota lampun johto. **5**
9. Poista lamppumoduuli varovasti. **6**
10. Tee tämä käänteisessä järjestyksessä, kun kiinnität lamppumoduulin.
11. Käynnistä projektori ja nollaa lampun ajastin.
12. Lampun nollaus: (i) Paina "Menu (Valikko)" → (ii) Valitse "Setup (Asetukset)" → (iii) Valitse "Lamp Settings (Lampun asetukset)" → (iv) Valitse "Lamp Reset (Lampun nollaus)" → (v) Valitse "Yes (Kyllä)".

Huomautus:

- Projektoria ei voida käynnistää, jos lampun kantta ei ole asetettu paikalleen projektoriin.
- Älä koske mihinkään lampun lasialueeseen. Käden rasva voi aiheuttaa lampun särkymisen. Pyyhi lamppumoduuli kuivalla kankaalla, jos sitä kosketetaan vahingossa.

KUNNOSSAPITO

Pölysuodattimen asennus ja puhdistus

Pölysuodattimen asennus

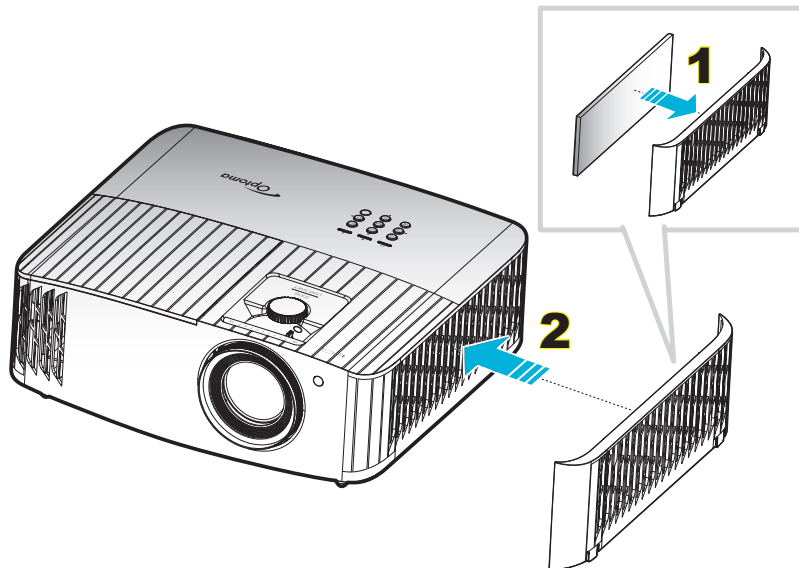

Huomautus:

- Pölysuodattimet vaaditaan/toimitetaan vain määrätyillä alueilla, joilla esiintyy liikaa pölyä.
- Pölysuodattimet eivät ole pakollisia Pohjois-Amerikan alueella.

Pölysuodattimen puhdistus

On suositeltavaa puhdistaa pölysuodatin kolmen kuukauden välein. Puhdista se useammin, jos projektoria käytetään pölyisessä ympäristössä.

Toimenpide:

1. Kytke projektorin virta pois päältä painamalla projektorin näppäimistön "⏻"- tai kaukosäätimen "⏻"-painiketta.
2. Irrota virtajohto.
3. Vedä pölysuodatinlokeroa sivulle irrottaaksesi sen projektorin oikealta puolelta. **1**
4. Irrota ilmansuodatin varovasti, Puhdista tai vaihda sitten pölysuodatin. **2**
5. Tee tämä käänteisessä järjestyksessä, kun kiinnität pölysuodattimen.

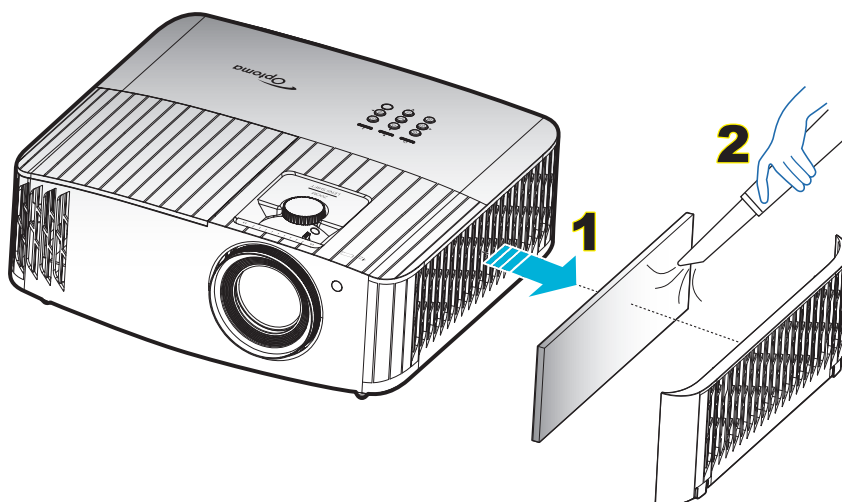

LISÄTIETOJA

Yhteensopivat kuvatarkkuudet

Videoyhteensopivuus

Signaali	Resoluutio
SDTV	480i/p, 576i/p
HDTV	720p (50/60 Hz), 1080i (50/60 Hz), 1080p (24/50/60 Hz)
UHD	2160p (24/50/60 Hz)

Yksityiskohtainen videoajoitus

Signaali	Resoluutio	Virkistystaajuus (Hz)	Huomautukset
SDTV (480i)	640 x 480	60	Osalle
SDTV (480p)	640 x 480	60	
SDTV (576i)	720 x 576	50	
SDTV (576p)	720 x 576	50	
HDTV (720p)	1280 x 720	50/60	
HDTV (1080i)	1920 x 1080	50/60	
HDTV (1080p)	1920 x 1080	24/50/60	
UHD (2160p)	3840 x 2160	24/50/60	4K UHD:lle

Tietokoneyhteensopivuus (PC)

Signaali	Resoluutio	Taajuus V	Virkistystaajuus	Video	Digitaalinen	Analoginen	Huomaus
		(KHz)	(Hz)				
VGA	720 x 400	31,5	70		√	√	
	720 x 400	37,9	85		√	√	
	720 x 576		50		√	√	
	640 x 480	31,5	60		√	√	
	640 x 480		67		√	√	
	640 x 480	37,9	72,8		√	√	72Hz
	640 x 480	37,5	75		√	√	
SVGA	640 x 480	43,3	85		√	√	
	800 x 600	35,2	56,3		√	√	56Hz
	800 x 600	37,9	60,3		√	√	60Hz
	800 x 600	46,9	75		√	√	
	800 x 600	48,1	72,2		√	√	72Hz
XGA	800 x 600	53,7	85,1		√	√	85Hz
	832 x 624		75		√	√	
	1024 x 768	48,4	60		√	√	
	1024 x 768	56,5	70,1		√	√	70Hz
	1024 x 768	60	75		√	√	
HD720	1024 x 768	68,7	85		√	√	
	1024 x 768		120		Ei sovellettavissa	√	
	1152 x 864		75		√	√	
	1280 x 720		50		√	√	
WXGA	1280 x 720		60		√	√	
	1280 x 720	92,62	120		Ei sovellettavissa	√	
	1280 x 768	47,4	60		√	√	
WXGA-800	1280 x 768		75		√	√	
	1280 x 768		85		√	√	
	1280 x 800		60		√	√	

Signaali	Resoluutio	Taajuus V	Virkistystaajuus	Video	Digitaalinen	Analoginen	Huomaus
		(KHz)	(Hz)				
SXGA	1280 x 1024	64	60		√	√	
	1280 x 1024	80	75		√	√	
	1280 x 1024	91,1	85		√	√	
SXGA+	1400 x 1050		60		Ei sovellettavissa	√	
UXGA	1600 x 1200	75	60		√	√	
HD1080	1920 x 1080		24		√	√	
	1920 x 1080		50		√	√	
	1920 x 1080		60		√	√	
WUXGA ^(*)	1920 x 1200		60		√	√	
HDTV	1920 x 1080i		50	Ei sovellettavissa	√	√	
	1920 x 1080i		60	Ei sovellettavissa	√	√	
	1920 x 1080p		24	Ei sovellettavissa	√	√	
	1920 x 1080p		50	Ei sovellettavissa	√	√	
	1920 x 1080p		60	Ei sovellettavissa	√	√	
	1280 x 720	45	60	√	Ei sovellettavissa	Ei sovellettavissa	
SDTV	1280 x 720p		50	Ei sovellettavissa	√	√	
	1280 x 720p		60	Ei sovellettavissa	√	√	
	720 x 576	31,3	50	√	Ei sovellettavissa	Ei sovellettavissa	
SDTV	720 x 576i		50	Ei sovellettavissa	√	√	
	720 x 576p		50	Ei sovellettavissa	√	√	
	720 x 480	31,5	60	√	Ei sovellettavissa	Ei sovellettavissa	
	720 x 480i		60	Ei sovellettavissa	√	√	
	720 x 480p		60	Ei sovellettavissa	√	√	

Huomaus:

- "√" tarkoittaa, että resoluutio on tuettu, "Ei sovellettavissa" tarkoittaa, että resoluutio ei ole tuettu.
- (*1) 1920 x 1200 @60 Hz tuettu vain RB (reduced blanking) -tilassa.

Tietokoneyhteensopivuus (Mac)

Resolution (Resoluutio)	Hz	Macbook-yhteensopivuus		Macbook Pro (Intel) -yhteensopivuus		Power Mac G5 -yhteensopivuus		Power Mac G4 -yhteensopivuus	
		Digitaalinen	Analoginen	Digitaalinen	Analoginen	Digitaalinen	Analoginen	Digitaalinen	Analoginen
800 x 600	60	√	√	√	√	Ei sovellettavissa	Ei sovellettavissa	√	Ei sovellettavissa
800 x 600	72	√	√	√	√	Ei sovellettavissa	√	√	√
800 x 600	75	√	√	√	√	Ei sovellettavissa	√	√	√
800 x 600	85	√	√	Ei sovellettavissa	√	Ei sovellettavissa	√	√	√
1024 x 768	60	√	√	√	√	Ei sovellettavissa	√	√	√
1024 x 768	70	√	√	√	√	Ei sovellettavissa	√	√	√
1024 x 768	75	√	√	√	√	Ei sovellettavissa	√	√	√
1024 x 768	85	√	√	√	√	Ei sovellettavissa	√	√	√
1280 x 720	60	√	√	√	√	Ei sovellettavissa	√	√	√
1280 x 768	60	√	√	√	√	Ei sovellettavissa	Ei sovellettavissa	Ei sovellettavissa	√
1280 x 768	75	Ei sovellettavissa	√	Ei sovellettavissa	√	Ei sovellettavissa	√	√	√
1280 x 768	85	Ei sovellettavissa	√	Ei sovellettavissa	√	Ei sovellettavissa	Ei sovellettavissa	Ei sovellettavissa	√
1280 x 800	60	Ei sovellettavissa	√	Ei sovellettavissa	√	Ei sovellettavissa	√	√	√
1280 x 1024	60	√	Ei sovellettavissa	Ei sovellettavissa	√	Ei sovellettavissa	√	√	√
1280 x 1024	75	√	Ei sovellettavissa	Ei sovellettavissa	√	Ei sovellettavissa	√	√	Ei sovellettavissa
1920 x 1080	60	√	Ei sovellettavissa	Ei sovellettavissa	√	Ei sovellettavissa	√	√	√

Resolution (Resoluutio)	Hz	Macbook-yhteensopivuus		Macbook Pro (Intel) -yhteensopivuus		Power Mac G5 -yhteensopivuus		Power Mac G4 -yhteensopivuus	
		Digitaalinen	Analoginen	Digitaalinen	Analoginen	Digitaalinen	Analoginen	Digitaalinen	Analoginen
1920 x 1200 ^(*)	60	√	Ei sovellettavissa	Ei sovellettavissa	√	Ei sovellettavissa	√	√	√
3840 x 2160	60								

Huomautus:

- "√" tarkoittaa, että resoluutio on tuettu, "Ei sovellettavissa" tarkoittaa, että resoluutio ei ole tuettu.
- (*1) 1920 x 1200 @60 Hz tuettu vain RB (reduced blanking) -tilassa.

HDMI-yhteensopivuus

Signaali	Resoluutio	Virkistystaajuus (Hz)	Huomautuksia Mac:sta
VGA	640 x 480	60	Mac 60/72/85
SVGA	800 x 600	60/72/85/120	Mac 60/72/85
XGA	1024 x 768	60/70/75/85/120	Mac 60/70/75/85
SDTV (480i)	640 x 480	60	
SDTV (480p)	640 x 480	60	
SDTV (576i)	720 x 576	50	
SDTV (576p)	720 x 576	50	
HDTV (720p)	1280 x 720	50/60	Mac 60
WXGA	1280 x 768	60/75/85	Mac 75
	1280 x 800	60/120	Mac 60
WXGA	1366 x 768	60	
WXGA+	1440 x 900	60/120 (RB)	Mac 60
SXGA	1280 x 1024	60/75/85	Mac 60/75
SXGA+	1400 x 1050	60/85	
UXGA	1600 x 1200	60/65/70/75/85	
HDTV (1080i)	1920 x 1080	50/60	
HDTV (1080p)	1920 x 1080	24/30/50/60/120	Mac 60
WUXGA	1920 x 1200 ^(*)	60	Mac 60RB
WQHD	2560 x 1440	60RB	
UHD (2160p)	3840 x 2160	24/30/50/60	Mac 24/30
	4096 x 2160	24/30/50/60	Mac 24

Huomautus:

- "√" tarkoittaa, että resoluutio on tuettu, "Ei sovellettavissa" tarkoittaa, että resoluutio ei ole tuettu.
- (*1) 1920 x 1200 @60 Hz tuettu vain RB (reduced blanking) -tilassa.

LISÄTIETOJA

3D-ajoitus HDMI1.4a 3D:lle tuettu

Blu-ray 3D:lle

2D tuettu kuvanopeus	Ajoitus	Muoto
59/60 Hz -valinta:	1920 x 1080p @ 23,98 / 24 Hz	Kuvapakkaus
	1280 x 720p @ 59,94 / 60 Hz	Kuvapakkaus
	1920 x 1080i @ 59,94 / 60 Hz	Side-by-Side (Puoli)
	1920 x 1080p @ 23,98 / 24 Hz	Ylä ja ala
	1280 x 720p @ 59,94 / 60 Hz	Ylä ja ala
50 Hz -valinta:	1920 x 1080p @ 23,98 / 24 Hz	Kuvapakkaus
	1280 x 720p @ 50Hz	Kuvapakkaus
	1920 x 1080i @ 50Hz	Side-by-Side (Puoli)
	1920 x 1080p @ 23,98 / 24 Hz	Ylä ja ala
	1280 x 720p @ 50Hz	Ylä ja ala

PC 3D -ajoitus

	Ajoitus	Muoto
HDMI:	1920 x 1080 @ 120Hz	Frame Sequential
	1280 x 800 @ 120Hz	
	1024 x 768 @ 120Hz	
	800 x 600 @ 120Hz	
	640 x 480 @ 120Hz	
VGA	1280 x 800 @ 120Hz	Frame Sequential
	1024 x 768 @ 120Hz	
	800 x 600 @ 120Hz	
	640 x 480 @ 120Hz	

LISÄTIETOJA

Kuvakoko ja projisointietäisyys

16:9-näytön halkaisija (tuumina)	Näytön koko LxK				Projektioetäisyys (E)				Poikkeama (HD)	
	(m)		(tuumaa)		(m)		(jalkaa)		(m)	(tuumaa)
	Leveys	Korkeus	Leveys	Korkeus	Laaja	Tele	Laaja	Tele		
30	0,66	0,37	25,97	14,61	-	1,05	-	3,44	0,02	0,84
40	0,89	0,50	34,86	19,61	1,07	1,41	3,51	4,62	0,03	1,08
60	1,33	0,75	52,29	29,42	1,61	2,11	5,27	6,93	0,04	1,56
70	1,55	0,87	61,01	34,32	1,88	2,46	6,15	8,08	0,05	1,92
80	1,77	1,00	69,73	39,22	2,14	2,82	7,03	9,23	0,05	2,16
90	1,99	1,12	78,44	44,12	2,41	3,17	7,91	10,39	0,06	2,40
100	2,21	1,25	87,16	49,03	2,68	3,52	8,78	11,54	0,07	2,64
120	2,66	1,49	104,59	58,83	3,21	4,22	10,54	13,85	0,08	3,24
150	3,32	1,87	130,74	73,54	4,02	5,28	13,18	17,31	0,10	4,08
180	3,98	2,24	156,88	88,25	4,82	6,34	15,81	20,78	0,12	4,80
200	4,43	2,49	174,32	98,05	5,36	7,04	17,57	23,08	0,14	5,40
250	5,53	3,11	217,89	122,57	6,70	8,80	21,96	28,85	0,17	6,72
300,6	6,65	3,74	262,00	147,37	8,05	-	26,40	-	0,21	8,16

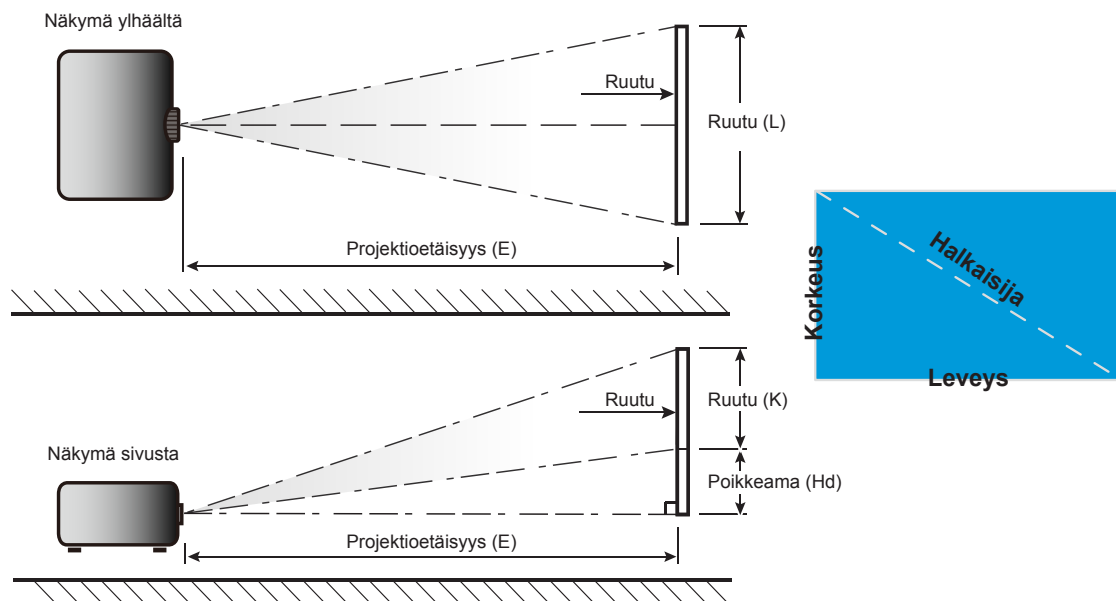

LISÄTIETOJA

Projektorin mitat ja kattokiinnitysasennus

1. Käytä Optoma-kattopidikettä projektorin vahingoittumisen välttämiseksi.
2. Jos haluat käyttää kolmannen osapuolen valmistamaa kattoasennussarjaa, varmista että se täyttää seuraavat projektorin vaatimukset:
 - Ruuvityyppi: M4 kahdesta kohtaa kiinnittämiseen tai M6 kiinnittämiseen yhdestä kohtaa
 - Ruuvien vähimmäispituus: 10mm

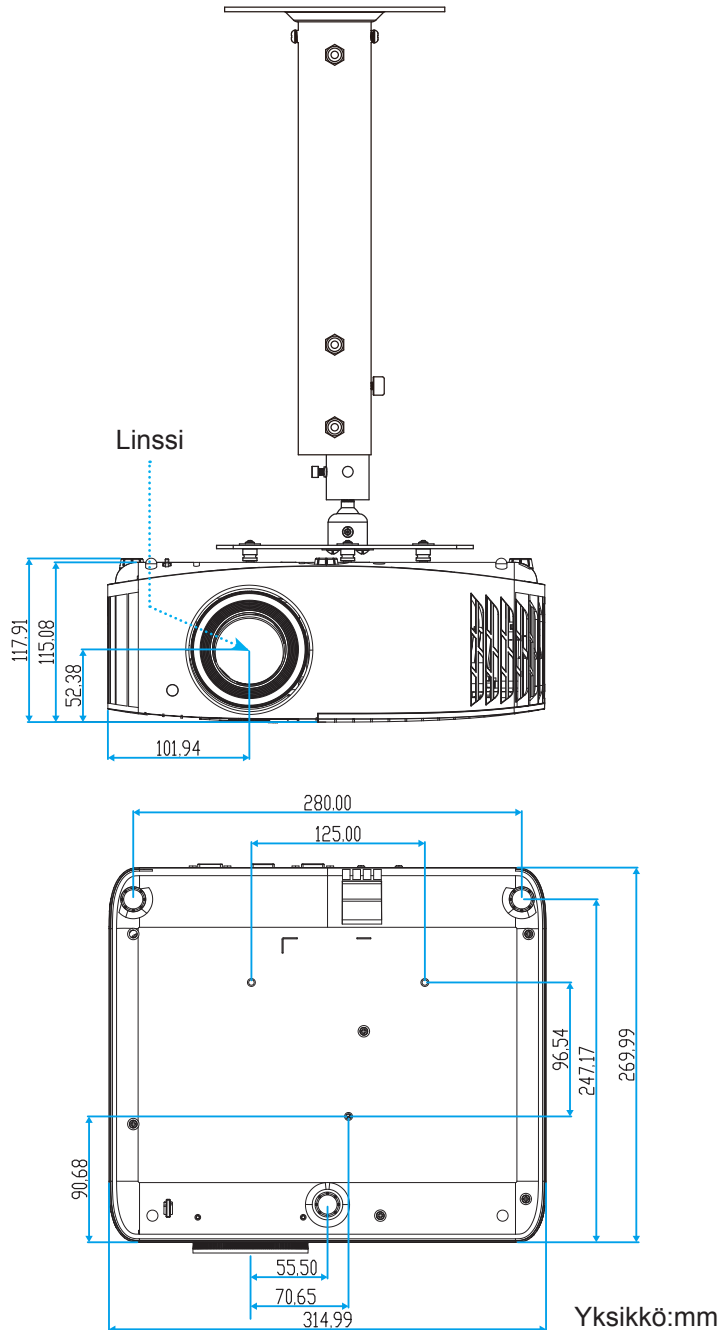

Huomautus: Vääränlaisesta asennuksesta aiheutuneet vahingot eivät kuulu takuun piiriin.



Varoitus:

- Jos ostat kattoasennussarjan muulta yhtiöltä, varmista että se käyttää oikeankokoisia ruuveja. Ruuvikokoon vaikuttaa kiinnityslevyn paksuus.
- Varmista, että katon ja projektorin pohjan välillä on vähintään 10 cm.
- Vältä asentamasta projektoria lämmönlähteen lähelle.





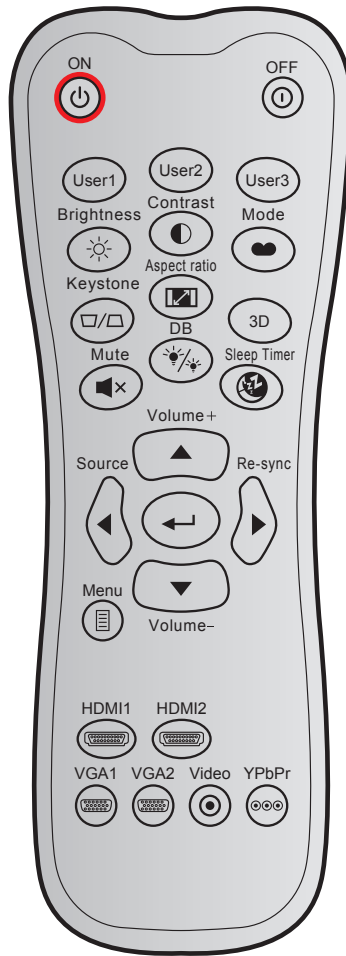







LISÄTIETOJA

IR-kaukosäädinkoodit



Näppäin		NEC- muoto	Mukautettu koodi		Näppäinkoodi		Kuvaus
			Tavu 1	Tavu 2	Tavu 3	Tavu 4	
Virta päälle		MUOTO 1	32	CD	02	FD	Paina kytkeäksesi projektorin päälle.
Virta pois		MUOTO 1	32	CD	2E	D1	Paina kytkeäksesi projektorin pois päältä.
Käyttäjä1		MUOTO 1	32	CD	36	C9	Käyttäjän määrittämät näppäimet.
Käyttäjä2		MUOTO 1	32	CD	65	9A	
Käyttäjä3		MUOTO 1	32	CD	66	99	
Kirkkaus		MUOTO 1	32	CD	41	BE	Säädä kuvan kirkkaus.
Kontrasti		MUOTO 1	32	CD	42	BD	Säädä kuvien tummimpien ja vaaleimpien kohtien välistä suhdetta.
Näyttötila		MUOTO 1	32	CD	05	FA	Valitse näyttötila eri sovellusten optimoituja asetuksia varten.
Kuvankorjaus		MUOTO 1	32	CD	07	F8	Paina säätääksesi projektorin kallistuman aiheuttamaa kuvavääristymää.
Kuvasuhde		MUOTO 1	32	CD	64	9B	Paina muuttaaksesi näytetyn kuvan kuvasuhdetta.
3D		MUOTO 1	32	CD	89	76	Paina ottaaksesi käyttöön / pois käytöstä 3D-tila-toiminnon.

LISÄTIETOJA

Näppäin		NEC- muoto	Mukautettu koodi		Näppäinkoodi		Kuvaus
			Tavu 1	Tavu 2	Tavu 3	Tavu 4	
Mykistys		MUOTO 1	32	CD	52	AD	Kytkee audion hetkellisesti pois/päälle.
DB (Dynaaminen musta)		MUOTO 1	32	CD	44	BB	Säätää automaattisesti kuvan kirkkautta optimaalisen kontrastin saavuttamiseksi.
Uniajastin		MUOTO 1	32	CD	63	9C	Asettaa laskettavan ajanjakson.
Äänenvoimakkuus +		MUOTO 2	32	CD	11	EE	Säädä lisätäksesi äänenvoimakkuutta.
▲		MUOTO 2	32	CD	11	EE	Käytä nuolinäppäintä ▲, ◀, ▶ tai ▼ valitaksesi kohteita tai tehdäksesi säätöjä valintaasi.
◀		MUOTO 2	32	CD	10	EF	
▶		MUOTO 2	32	CD	12	ED	
▼		MUOTO 2	32	CD	14	EB	
Lähde		MUOTO 2	32	CD	10	EF	Valitse tulosignaali painamalla "Source"-painiketta.
Enter-näppäin		MUOTO 1	32	CD	0F	F0	Vahvista valinta.
Synkronoi uudelleen		MUOTO 2	32	CD	12	ED	Synkronoi projektori automaattisesti vastaamaan lähdesignaalia.
Äänenvoimakkuus -		MUOTO 2	32	CD	14	EB	Säädä vähentääksesi äänenvoimakkuutta.
Valikko		MUOTO 1	32	CD	0E	F1	Näyttää projektorin näyttövalikot tai poistuu niistä.
HDMI1 (HDMI 1.4)		MUOTO 1	32	CD	16	E9	Paina "HDMI1", jos haluat valita lähteen HDMI 1 -liitännästä.
HDMI2 (HDMI 2.0)		MUOTO 1	32	CD	30	CF	Paina "HDMI2", jos haluat valita lähteen HDMI 2 -liitinnestä.
VGA1		MUOTO 1	32	CD	1B	E4	Paina "VGA1" valitaksesi lähteen VGA-liitännästä.
VGA2		MUOTO 1	32	CD	1E	E1	Ei toimintoa.
Video		MUOTO 1	32	CD	1C	E3	Ei toimintoa.
YPbPr		MUOTO 1	32	CD	17	E8	Ei toimintoa.

LISÄTIETOJA

Vianmääritys

Jos projektoria käyttäessäsi esiintyy ongelmia, katso seuraavia ohjeita. Jos ongelma ei poistu, ota yhteyttä paikalliseen jälleenmyyjään tai huoltokeskukseen.

Kuvaongelmat

-  *Ruudulle ei ilmesty kuvaa*

 - Varmista, että kaikki kaapelit ja virtaliitännät on liitetty kunnolla "Asennus"-osiossa kuvatulla tavalla.
 - Tarkista, että liittimet ovat ehjiä.
 - Tarkista, että projektorin lamppu on asennettu kunnolla. Katso lisätietoja "Lampun vaihtaminen"-osasta sivuilla 40-41.
 - Varmista, että "Mykistys"-ominaisuutta ei ole kytketty päälle.

-  *Kuva ei ole tarkka*

 - Säädä projektorin linssin tarkennusrengasta. Katso sivu 16.
 - Varmista, että heijastusnäyttö on vaaditun etäisyyden päässä projektorista. (Katso sivu 47).

-  *Kuva on venynyt näytettäessä 16:9-muotoista DVD-levyä*

 - Kun toista anamorfista DVD:tä tai 16:9 DVD:tä, projektori näyttää parhaan kuvan 16: 9 muodossa projektoripuolella.
 - Jos toistat LBX-muotoista DVD:tä, vaihda muoto LBX:ksi projektorin näyttövalikossa.
 - Jos toistat 4:3 -muotoista DVD:tä, vaihda muoto 4:3 :ksi projektorin näyttövalikossa.
 - Aseta näyttömuodoksi 16:9-laajakuvasuhte DVD-soittimesta.

-  *Kuva on liian pieni tai iso*

 - Säädä zoomin vipua projektorin päällä.
 - Siirrä projektoria lähemmäs tai kauemmas valkokankaasta.
 - Paina "Valikko" projektorin paneelista ja siirry kohtaan "Display (Näyttö)-->Aspect Ratio (Kuvasuhte)". Kokeile eri asetuksia.

-  *Kuva on kallistunut sivuilta:*

 - Jos mahdollista, sijoita projektori uudelleen niin, että se on keskitetty valkokankaaseen ja sijaitsee sen alareunan alapuolella.

-  *Kuva on käänteinen*



 - Valitse kuvaruutuvalikon kohta "Setup (Asetukset)-->Projection (Projisointi)" ja säädä heijastuksen suunta.

-  *Epäselvä kaksoiskuva*

 - Varmista, että "Display Mode (Näyttötila)" ei ole 3D välttääksesi normaalin 2D-kuvan näkymisen sumeana kaksoiskuvana.

LISÄTIETOJA

Muita ongelmia

-  *Projektori lakkaa vastaamasta hallintalaitteisiin*
- Jos mahdollista, sulje monitori ja irrota virtajohto ja odota vähintään 20 sekuntia, ennen kuin yhdistät virtajohdon uudelleen.
-  *Lamppu palaa tai siitä kuuluu poksahdava ääni*
- Kun lampun toiminta päättyy, se sammuu, ja siitä saattaa kuulua äänekäs poksahdus. Jos näin tapahtuu, laite ei käynnisty, ennen kuin lamppu on vaihdettu. Vaihtaessasi lampun, seuraa osan "Lampun vaihtaminen" ohjeita sivulla 40-41.

Kaukosäädinongelmat

-  *Jos kaukosäädin ei toimi*
- Tarkista, että kaukosäädintä osoitetaan $\pm 15^\circ$ kulmassa projektorin infrapunavastaanottimista.
 - Tarkista, ettei kaukosäätimen ja projektorin välillä ole esteitä. Siirrä 7 metrin säteelle projektorista.
 - Varmista, että paristot on asetettu oikein.
 - Vaihda paristot, jos ne ovat vanhentuneet.

LISÄTIETOJA

Varoitusvalot

Kun varoitusosoittimet (katso seuraavasta) syttyvät tai vilkkuvat, projektori sammuu automaattisesti:

- "LAMPUN"-LED-merkkivalo palaa punaisena ja "Päällä/Valmiustila"-merkkivalo vilkkuu punaisena.
- "LÄMPÖTILA"-LED-merkkivalo palaa punaisena ja jos "Päällä/Valmiustila"-merkkivalo vilkkuu punaisena. Tämä osoittaa, että projektori on ylikuumentunut. Tavallisissa oloissa projektori voidaan kytkeä takaisin päälle.
- "LÄMPÖTILA"-LED -merkkivalo vilkkuu punaisena ja jos "Päällä/Valmiustila"-merkkivalo vilkkuu punaisena.

Irrota virtajohto projektorista, odota 30 sekuntia ja yritä uudelleen. Jos varoitusvalo syttyy uudelleen tai vilkkuu, ota yhteyttä lähimpään huoltokeskukseen saadaksesi tukea.

LED-merkkivalojen selitys

Viesti	Päälle/Valmiustila-merkkivalo		Lämpötilan merkkivalo	Lampun merkkivalo
	(Punainen)	(Sininen)	(Punainen)	(Punainen)
Valmiustila (Virtajohto)	Tasainen valo			
Virta päällä (lämmitys)		Vilkkuu (0,5 s pois / 0,5 s päälle)		
Virta päällä ja lamppu palaa		Tasainen valo		
Virta pois (jäähdytys)		Vilkkuu (0,5 s pois / 0,5 s päällä). Palaa takaisin tasaiseen punaiseen valoon, kun jäähdytintuuletin kytkeytyy pois päältä.		
Virhe (lamppuvika)	Vilkkuu			Tasainen valo
Virhe (tuuletinvika)	Vilkkuu		Vilkkuu	
Virhe (ylikuumentunut)	Vilkkuu		Tasainen valo	
Valmiustila (Burn in -tila)		Vilkkuu		
Burn in (Lämpää)		Vilkkuu		
Burn in (Jäähtyy)		Vilkkuu		
Jälkikuva (Lamppu palaa)		Vilkkuu (3 s päällä / 1 s pois)		
Jälkikuva (Lamppu pois)		Vilkkuu (1 s päällä / 3 s pois)		

LISÄTIETOJA

- Virta pois:

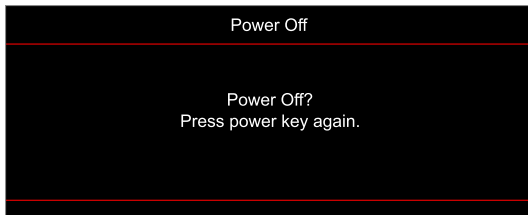

- Lämpötilavaroitus:

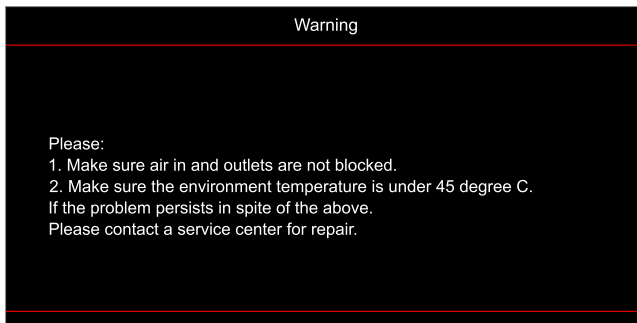

- Lamppuvaroitus:

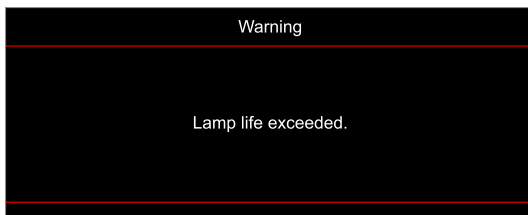

- Tuuletinvika:

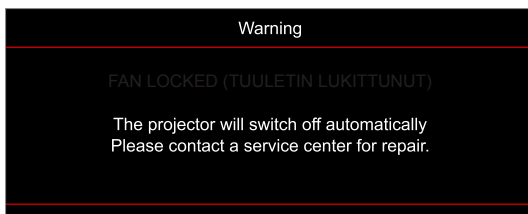

- Näyttöalueen ulkopuolella:

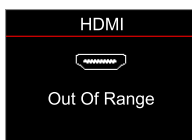

- Virrankatkaisuvaroitus:

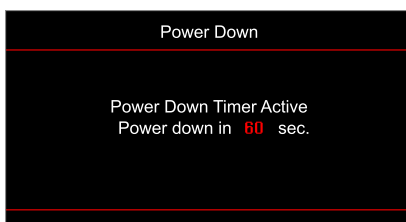

LISÄTIETOJA

Tekniset tiedot

Optinen	Kuvaus
Maksimikuvatarkkuus	- Grafiikka enintään 2160p @ 60 Hz - Maksimikuvatarkkuus: HDMI 1.4: 1980 x 1200 @ 60Hz (RB) HDMI 2.0: 2160p @ 60 Hz
Natiiviresoluutio	(ilman käyttölaitetta) 1920 x 1080
Linssi	Manuaalinen zoomaus ja tarkennus
Kuvakoko (halkaisija)	34,1” - 302,4”, optimoitu leveydelle
Heijastusetaisyys	1,2 - 8,1 m, optimoitu 1,61 m:lle
Linssin poikkeaman toleranssiarvo	105 - 115 %, toleranssi +/-5 %

Sähköinen	Kuvaus
Tulot	- HDMI V1.4 - HDMI V2.0 / HDCP2.2 / MHL 2.1 - VGA IN - Audio In 3,5 mm - USB-A (5 V:n teholla 1,5 A / MStar-laiteohjelmistopäivitys) - USB 2.0 (laiteohjelmiston päivitykseen) - RS232C uros (9-nastainen d-sub)
Lähdöt	- Audio Out 3,5 mm - SPDIF-lähtö (2-kanavainen stereo PCM) - 12 V -liipaisin (3,5 mm:n liitin)
Värintoisto	1073,4 miljoonaa väriä
Skannausnopeus	Vaakaskannausnopeus: 31,0 - 135,0 KHz Pystyskannausnopeus: 24 - 120 Hz
Sisäinen kaiutin	10 W:n sisäinen kaiutin
Tehovaatimus	100–240 V ±10 %, AC 50/60 Hz
Tuleva virta	3,5A

Mekaaninen	Kuvaus
Asennussuuntaus	Etu, Taka, Katto- ylä, Taka-ylä
Mitat (L x S x K) (ilman linssiä)	- 315 x 270 x 115 mm (ilman jalkoja) - 315 x 270 x 118 mm (jalkojen kanssa)
Paino	3,9 ±0,5 kg
Ympäristöolosuhteet	Käyttö 5–40 °C, 10–85 % kosteus (ei-kondensoituva)

Huomautus: Kaikki tekniset tiedot voivat muuttua ilman ilmoitusta.



LISÄTIETOJA

Optoman maailmanlaajuiset toimistot

Jos laite tarvitsee huoltoa, ota yhteys paikalliseen myyntipisteeseen.



USA

47697 Westinghouse Drive,
Fremont, CA 94539, USA
www.optomausa.com

 888-289-6786
 510-897-8601
 services@optoma.com



Kanada

47697 Westinghouse Drive,
Fremont, CA 94539, USA
www.optomausa.com

 888-289-6786
 510-897-8601
 services@optoma.com

Latinalainen Amerikka

47697 Westinghouse Drive,
Fremont, CA 94539, USA
www.optomausa.com

 888-289-6786
 510-897-8601
 services@optoma.com



Eurooppa

Unit 1, Network 41, Bourne End Mills,
Hemel Hempstead, Herts,
HP1 2UJ, United Kingdom
www.optoma.eu
Huoltopuh.: +44 (0)1923 691865

 +44 (0) 1923 691 800
 +44 (0) 1923 691 888
 service@tsc-europe.com



Benelux BV

Randstad 22-123
1316 BW Almere
The Netherlands
www.optoma.nl

 +31 (0) 36 820 0252
 +31 (0) 36 548 9052



Ranska

Bâtiment E
81-83 avenue Edouard Vaillant
92100 Boulogne Billancourt, France

 +33 1 41 46 12 20
 +33 1 41 46 94 35
 savoptoma@optoma.fr



Espanja

C/ José Hierro,36 Of. 1C
28522 Rivas VaciaMadrid,
Spain

 +34 91 499 06 06
 +34 91 670 08 32



Saksa

Wiesenstrasse 21 W
D40549 Düsseldorf,
Germany

 +49 (0) 211 506 6670
 +49 (0) 211 506 66799
 info@optoma.de

Skandinavia



Lerpeveien 25
3040 Drammen
Norway

 +47 32 98 89 90
 +47 32 98 89 99
 info@optoma.no

PO.BOX 9515
3038 Drammen
Norway

Korea

WOOMI TECH.CO.,LTD.
4F, Minu Bldg.33-14, Kangnam-Ku,
Seoul,135-815, KOREA
korea.optoma.com

 +82+2+34430004
 +82+2+34430005



Japani

東京都足立区綾瀬3-25-18
株式会社オーエス
コンタクトセンター:0120-380-495

 info@os-worldwide.com
www.os-worldwide.com



Taiwan

12F., No.213, Sec. 3, Beixin Rd.,
Xindian Dist., New Taipei City 231,
Taiwan, R.O.C.
www.optoma.com.tw

 +886-2-8911-8600
 +886-2-8911-6550
 services@optoma.com.tw
asia.optoma.com



Hongkong

Unit A, 27/F Dragon Centre,
79 Wing Hong Street,
Cheung Sha Wan,
Kowloon, Hong Kong

 +852-2396-8968
 +852-2370-1222
www.optoma.com.hk

Kiina

5F, No. 1205, Kaixuan Rd.,
Changning District
Shanghai, 200052, China

 +86-21-62947376
 +86-21-62947375
www.optoma.com.cn

