

DLP® Projektör

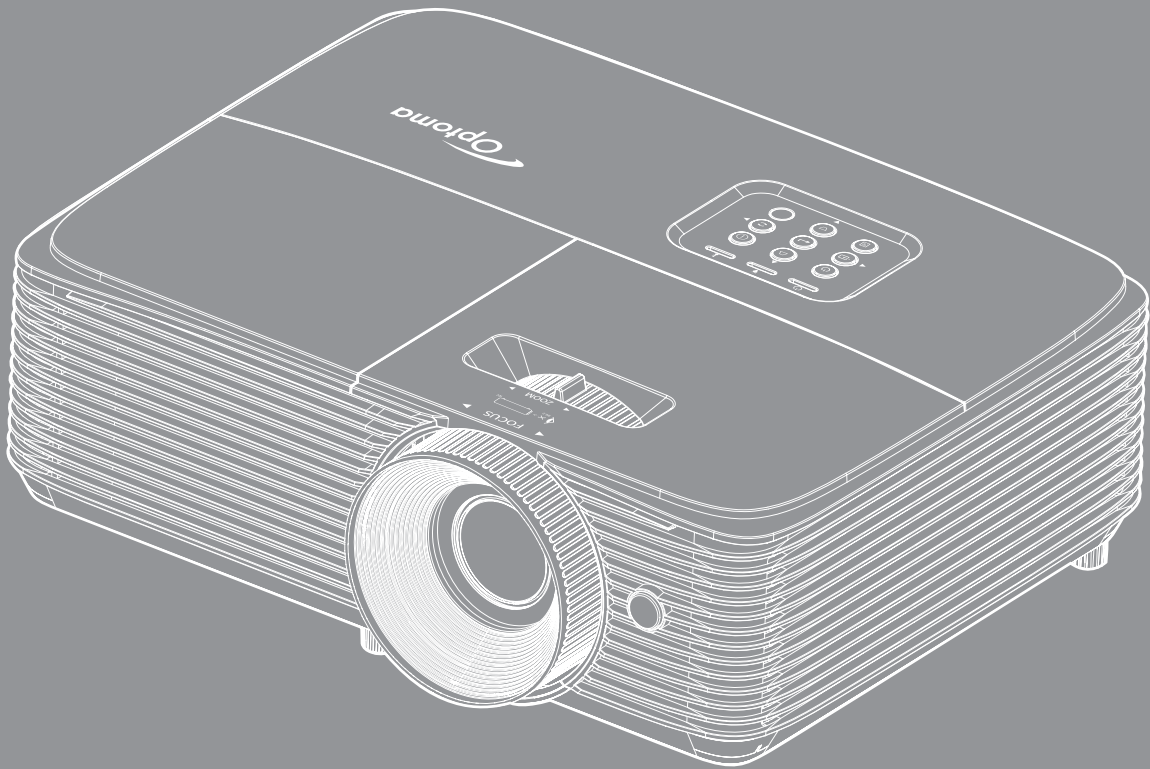

İÇİNDEKILER

GÜVENLİK 4

Önemli Güvenlik Talimatı.....	4
Üç boyut Güvenlik Bilgileri.....	5
Telif Hakkı.....	6
Sorumluluk Reddi.....	6
Ticari Marka Tanıma.....	6
FCC.....	7
AB ülkeleri için Uyumluluk Beyanatı.....	7
WEEE.....	7

GİRİŞ 8

Pakete Genel Bakış.....	8
Standart Aksesuarlar.....	8
İsteğe Bağlı Aksesuarlar.....	8
Ürüne Genel Bakış.....	9
Bağlantılar.....	10
Tuş takımı.....	11
Uzaktan kumanda.....	12

AYAR VE KURULUM 13

Projektörü kurma.....	13
Projektöre kaynaklar bağlama.....	15
Yansıtılan Görüntüyü Ayarlama.....	16

PROJEKTÖRÜ KULLANMA 19

Projektörü açma/kapatma.....	19
Bir giriş kaynağı seçme.....	20
Menü gezintisi ve özellikler.....	21
Ekran Menüsü ağacı.....	22
Görüntü ayarları menüsünü görüntüleyin.....	30
İyileştirilmiş Oyun Oynama menüsünü görüntüleyin.....	33
Ekran 3D menüsü.....	33
En/boy oranı menüsünü görüntüleyin.....	34
Kenar maskesi menüsünü görüntüleyin.....	36
Yakınlaştırma menüsünü görüntüleyin.....	36
Görüntü kaydırma menüsünü görüntüleyin.....	36
Yamukluk menüsünü görüntüleyin.....	36
Sessiz menüsü.....	36
Ses düzeyi menüsü.....	36
Ayar yansıtma menüsü.....	36
Ayar ekran tipi menüsü.....	37
Ayar lamba ayarları menüsü.....	37
Ayar filtre ayarları menüsü.....	37

<i>Ayar güç ayarları menüsü</i>	37
<i>Ayar güvenlik menüsü</i>	38
<i>Ayar HDMI Link Settings menüsü</i>	38
<i>Ayar test deseni menüsü</i>	39
<i>Ayar uzaktan kumanda ayarları menüsü</i>	39
<i>Ayar projektör kimliği menüsü</i>	39
<i>Ayar seçenekler menüsü</i>	39
<i>Ayar sıfırlama menüsü</i>	40
<i>Bilgi menüsü</i>	41



BAKIM..... 42

<i>Lambayı değiştirme</i>	42
<i>Toz Filtresini Yerleştirme ve Temizleme</i>	44

EK BİLGİLER..... 45

<i>Uyumlu çözünürlükler</i>	45
<i>Görüntü boyutu ve yansıtma mesafesi</i>	47
<i>Projektör boyutları ve tavana montaj kurulumu</i>	48
<i>Kızılötesi uzaktan kumanda kodları</i>	49
<i>Sorun Giderme</i>	51
<i>Uyarı Göstergesi</i>	53
<i>Teknik Özellikler</i>	55
<i>Optoma Global Ofisleri</i>	64

GÜVENLİK

	Eşkenar üçgen içerisindeki oklu şimşek işareti, kullanıcıyı, kişilere elektrik çarpması oluşturmaya yetecek boyutta olabilecek, ürünün kutusu içerisinde yalıtılmamış "tehlikeli voltaj"ın varlığı hakkında uyararak üzere tasarlanmıştır.
	Eşkenar üçgen içerisindeki ünlem işareti, kullanıcıyı, cihazın beraberindeki dokümanlardaki önemli çalıştırma ve bakım (tamir) talimatlarının varlığı hakkında uyararak üzere tasarlanmıştır.

Lütfen bu kullanıcı kılavuzunda tavsiye edilen tüm uyarılar, önlemler ve bakımı izleyin.

Önemli Güvenlik Talimatı



- Doğrudan ışına bakmayın, RG2.
Herhangi bir parlak kaynak için geçerli olduğu gibi doğrudan ışına bakmayın, RG2 IEC 62471-5:2015.
- Havalandırma açıklıklarını engellemeyin. Projektörün güvenilir biçimde çalışmasını sağlamak ve aşırı ısınmadan korunmak için, projektörün havalandırmanın engellenmediği bir yere kurulması tavsiye edilir. Örnek olarak, projektörü kalabalık bir kafe masası, sofa, yatak, vb. Üzerine kurmayın. Projektörü, hava akımını kısıtlayan bir kitap çantası veya dolabı gibi kapalı yerlere koymayın.
- Yangın ve/veya elektrik çarpması riskini azaltmak için, projektörü yağmur veya neme maruz bırakmayın. Radyatörler, ısıtıcılar, fırınlar veya ısı yayan amplifikatörler gibi ısı kaynaklarının yanına kurmayın.
- Projektörün içine nesne veya sıvıların girmesine izin vermeyin. Yangın veya elektrik çarpması ile sonuçlanabilecek şekilde tehlikeli voltajlara veya kısa devre yapan parçalara değebilirler.
- Aşağıdaki koşullar altında kullanmayın:
 - Aşırı sıcak, soğuk veya nemli ortamlarda.
 - (i) Ortam oda sıcaklığının 5°C - 40°C aralığında olmasını sağlayın
 - (ii) Bağıl nem %10 ~ %85 olmalıdır
 - Aşırı toz ve kire duyarlı alanlarda.
 - Güçlü bir manyetik alan üreten herhangi bir cihaz yanında kullanmayın.
 - Doğrudan güneş ışığında.
- Projektörü, atmosferde tutuşabilir veya patlayıcı gazların var olabileceği yerlerde kullanmayın. Projektörün içindeki lamba, çalışma sırasında çok ısınır ve gazlar tutuşup yangınla sonuçlanabilir.
- Fiziksel olarak hasar görmüşse veya kötü kullanılmışsa üniteyi kullanmayın. Fiziksel hasar/kötü kullanma şunlar olacaktır (fakat bunlarla sınırlı değildir):
 - Ünite düşürülmüştür.
 - Güç kaynağı kablosu veya fişi hasar görmüştür.
 - Projektörün üstüne sıvı dökülmüştür.
 - Projektör yağmur veya neme maruz kalmıştır.
 - Projektörün içine birşey düşmüştür veya içerisinde birşey gevşektir.
- Projektörü sabit olmayan bir yüzeye yerleştirmeyin. Projektör devrilip yaralanmaya neden olabilir veya projektör hasar görebilir.
- Çalışırken, projektör merceğinden çıkan ışığı engellemeyin. Işık, yanıklara neden olacak veya bir yangın başlatacak şekilde nesneyi ısıtacak ve eritebilecektir.

- Lütfen projektörü açmayın veya sökmeyin, çünkü bu elektrik çarpmasına yol açabilir.
- Üniteyi kendiniz tamir etmeye kalkışmayın. Kapakları açmak veya çıkarmak, sizi tehlikeli voltajlar veya diğer tehlikelere maruz bırakabilir. Lütfen üniteyi tamir için göndermeden önce Optoma'yı arayın.
- Güvenlikle ilgili işaretler için projektörün kutusuna bakın.
- Ünite yalnızca uygun servis personeli tarafından tamir edilmelidir.
- Yalnızca üretici tarafından belirtilen eklentiler/aksesuarları kullanın.
- Çalışma sırasında projektör merceğine doğrudan bakmayın. Parlak ışık gözlerinize zarar verebilir.
- Lambayı yenisiyle değiştirirken, lütfen ünitenin soğumasına izin verin. 42-43. sayfalarda açıklanan talimatları izleyin.
- Bu projektör, lambanın ömrünü kendisi algılayacaktır. Lütfen, uyarı mesajları gösterdiğinde lambayı değiştirdiğinizden emin olun.
- Lamba modülünü değiştirdikten sonra, ekrandaki "Lamba ayarları" menüsünden "Lamba Sıfırlama" işlevini sıfırlayın.
- Projektörü kapatırken, lütfen gücü kesmeden önce soğutma döngüsünün tamamlandığından emin olun. Projektörün soğuması için 90 saniye bekleyin.
- Lamba kullanım ömrünün sonuna yaklaştığında, "Lamba ömrü aşıldı" mesajı ekranda gösterilecektir. Lambayı en kısa sürede değiştirmek için yerel satıcınız veya servis merkezi ile irtibat kurun.
- Ürünü temizlemeden önce kapatın ve güç fişini AC prizinden çekin.
- Ekran muhafazasını temizlemek için hafif deterjanlı yumuşak kuru bir bez kullanın. Üniteyi temizlemek için aşındırıcı temizleyiciler, cilalar veya çözücüler kullanmayın.
- Ürün uzun süre boyunca kullanılmayacaksa güç fişini AC prizinden sökün.

Not: *Lamba ömrünün sonuna ulaştığında, lamba modülü yenisiyle değiştirilene kadar projektör açılmayacaktır. Lambayı değiştirmek için 42-43. sayfalardaki "Lambayı Değiştirme" kısmında listelenen prosedürleri izleyin.*

- *Projektörü, titreşime veya darbeye maruz kalabilecek yerlere kurmayın.*
- *Merceğe çıplak ellerle dokunmayın.*
- *Depolamadan önce uzaktan kumandadan pili/pilleri çıkarın. Pil/Piller uzun süre uzaktan kumandada bırakılırsa sızıntı yapabilir.*
- *Projektör performansının kalitesini olumsuz yönde etkileyebileceğinden, projektörü yağ veya sigara dumanının olduğu yerlerden kullanmayın veya depolamayın.*
- *Standart dışı kurulum projektör performansını etkileyebileceğinden, lütfen doğru yönde projektör kurulumuna uyun.*
- *Bir anahtarlı uzatma kablosu veya gerilim dalgalanması koruyucu kullanın. Güç kesintileri ve gerilim düşüşleri aygıtlara ciddi zarar verebilir.*

Üç boyut Güvenlik Bilgileri

Siz veya çocuğunuz Üç boyut işlevini kullanmadan önce lütfen tüm uyarıları ve önlemleri önerildiği gibi izleyin.

Uyarı

Çocuklar ve gençler, 3D olarak izlemeye bağlı sağlık sorunlarına karşı daha savunmasız olabilir ve bu görüntüleri izlerken yakından denetlenmelidirler.

Işığa Duyarlılık Nöbeti Uyarısı ve Diğer Sağlık Riskleri

- Bazı izleyiciler, bazı Projektör filmleri veya video oyunlarının içerdiği yanıp sönen belirli görüntülere veya ışıklara maruz kaldıklarında epilepsi nöbeti veya felç geçirebilirler. Epilepsi veya felç hastasıysanız veya aile geçmişinizde böyle bir hastalık varsa, lütfen 3D işlevini kullanmadan önce bir tıp uzmanına danışın.
- Epilepsi veya felç hastası olmayan veya aile geçmişinde bu hastalıklardan biri bulunmayan kişiler bile, ışığa duyarlılık nöbetlerine yol açabilecek tanısı konmamış bir duruma sahip olabilirler.
- Gebe kadınlar, yaşlılar, ciddi tıbbi durumları olan kişiler, uyku bozukluğu olan veya alkolün etkisi altında bulunan kişiler, ünitenin Üç boyut işlevini kullanmaktan kaçınmalıdır.

- Aşağıdaki semptomlardan herhangi birini yaşıyorsanız, 3D filmleri görüntülemeyi hemen bırakın ve bir tıp uzmanına danışın: (1) görme değişikliği; (2) sersemlik; (3) baş dönmesi; (4) göz veya kas seğirmesi gibi istem dışı hareketler; (5) akıl karışıklığı; (6) bulantı; (7) bilinç kaybı; (8) kasılmalar; (9) kramplar ve/veya (10) yönelim bozukluğu. Çocuklar ve gençler, bu semptomları yaşamaya yetişkinlere göre daha fazla eğilim gösterebilir. Ebeveynler çocuklarını gözlem altında tutmalı ve bu semptomları yaşayıp yaşamadıklarını sormalıdır.
- 3D projeksiyonu izlemek, harekete bağlı mide bulantısı, sonradan oluşan algı etkileri, yönelim bozukluğu, göz yorgunluğu ve düşük duruş stabilitesine de yol açabilir. Kullanıcıların bu etkilerin oluşma ihtimalini azaltmak için sık izlemeye ara vermeleri tavsiye edilir. Gözlerinizde yorgunluk veya kuruluk belirtileri görülüyorsa veya yukarıdaki semptomlardan herhangi birini yaşıyorsanız, bu cihazı kullanmayı hemen bırakın ve semptomlar geçtikten en az otuz dakika sonrasına kadar izlemeye başlamayın.
- 3D projeksiyonu uzun süre boyunca ekrana çok yakın oturarak izlemek, gözlerinize zarar verebilir. İdeal izleme uzaklığı, ekran yüksekliğinin en az üç katı kadar olmalıdır. İzleyicinin gözlerinin ekranla aynı düzeyde olması tavsiye edilir.
- 3D projeksiyonu uzun süre boyunca 3D gözlük takarak izlemek, baş ağrısı veya yorgunluğa yol açabilir. Baş ağrısı, yorgunluk veya baş dönmesi yaşıyorsanız, 3D projeksiyonu izlemeyi bırakın ve dinlenin.
- 3D gözlüğü 3D projeksiyonu izlemekten başka bir amaçla kullanmayın.
- 3D gözlüğün diğer bir amaçla takılması (normal gözlük, güneş gözlüğü, koruyucu gözlük, vb. gibi) size fiziksel olarak zarar verebilir ve görme duyurunuzu zayıflatır.
- 3D projeksiyonu izlemek, bazı izleyicilerde yönelim bozukluğuna sebep olabilir. Bu yüzden, 3D PROJEKTÖR'ünüzü açık merdiven boşluklarının, kabloların, balkonların veya takılabileceğiniz, çarpabileceğiniz, kapaklanmanıza sebep olabilecek, kırılabilecek veya üzerine düşebileceğiniz diğer nesnelerin yakınına yerleştirmeyin.

Telif Hakkı

Tüm fotoğrafları, gösterimleri ve yazılımı da kapsayan bu yayım, her hakkı saklı olmak üzere uluslararası telif hakkı yasalarıyla korunmaktadır. Bu kılavuz veya içerdiği herhangi bir malzeme, yazarın yazılı izni olmadan yeniden üretilemez.

© Telif Hakkı 2022

Sorumluluk Reddi

Bu belgedeki bilgiler bildirim yapılmaksızın değiştirilmeye tabidir. Üretici, buradaki içeriklerle ilgili hiçbir sorumluluk veya garanti vermez ve ima edilen her türlü ticarete elverişlilik ya da herhangi bir özel amaca uygunluk garantisini özellikle reddeder. Üretici, herhangi bir kişiye bildirme yükümlülüğü olmadan bu yayımı gözden geçirme ve içeriğini zaman değiştirme hakkını saklı tutar.

Ticari Marka Tanıma

Kensington, ACCO Brand Corporation şirketinin, dünya çapında diğer ülkelerde yayımlanmış kayıtlara ve bekleyen uygulamalara sahip ABD kayıtlı ticari markasıdır.

HDMI, HDMI Logosu ve High-Definition Multimedia Interface, HDMI Licensing LLC. şirketinin Birleşik Devletler ve diğer ülkelerde ticari markaları veya kayıtlı ticari markalarıdır.

DLP®, DLP Link ve DLP logosu, Texas Instruments şirketinin kayıtlı ticari markaları ve BrilliantColor™ ticari markasıdır.

Bu kılavuzda kullanılan tüm diğer ürün adları kendi sahiplerinin mülkiyetidir ve o şekilde tanınır.

FCC

Bu cihaz test edilmiş ve FCC Kurallarının 15. Bölümü uyarınca, B Sınıfı dijital cihazlarla ilgili kısıtlamalara uygun olduğu tespit edilmiştir. Bu kısıtlamalar, evsel tesisatta zararlı parazitlere karşı uygun koruma sağlamak üzere tasarlanmıştır. Bu cihaz radyo frekansı enerjisi oluşturur, kullanır ve yayabilir ve üreticisinin talimatlarına uygun biçimde kurulmaz ve kullanılmazsa, radyo iletişimine zararlı parazitlere neden olabilir.

Ancak, belirli tesisatlarda parazit oluşmayacağına dair bir garanti verilmez. Bu aygıt radyo ve televizyon alıcılarında, cihazın kapatılması ve açılması ile anlaşılacak zararlı parazitlerin oluşmasına neden olursa, kullanıcı aşağıdaki önlemleri uygulayarak parazitleri gidermeyi deneyebilir:

- Alıcı anteni yeniden yönlendirmek veya yeniden konumlandırmak.
- Cihaz ile alıcı arasındaki mesafeyi artırmak.
- Cihazı, alıcının bağlı olduğu devreden farklı bir devredeki çıkış noktasına bağlamak.
- Yardım için bayi veya deneyimli bir radyo / televizyon teknisyenine danışmak.

Uyarı: Blendajlı kablolar

Diğer hesaplama cihazlarına giden tüm bağlantılar, FCC yönetmelikleriyle uyumluluk sağlamak üzere blendajlı kabloları kullanılarak yapılmalıdır.

Dikkat

Üretici tarafından açıkça onaylanmayan değişiklikler veya modifikasyonlar, kullanıcının Federal İletişim Komisyonu tarafından verilen projektörü kullanma yetkisini geçersiz kılabilir.

Çalıştırma Koşulları

Bu aygıt FCC Kurallarının 15. bölümüne uygundur. İşletimi aşağıdaki iki koşula tabidir:

1. Bu cihaz zararlı parazitlere neden olmaz ve
2. Bu cihaz, istenmeyen işleme neden olabilecek parazitler dahil, alınan tüm parazitleri kabul etmelidir.

Uyarı: Kanadalı kullanıcılar

Bu B Sınıfı dijital cihaz Canadian ICES-003 ile uyumludur.

Remarque à l'intention des utilisateurs canadiens

Cet appareil numérique de la classe B est conforme à la norme NMB-003 du Canada.

AB ülkeleri için Uyumluluk Beyanati

- EMC Yönergesi 2014/30/EU (değişiklikler dâhil)
- Düşük Gerilim Yönergesi 2014/35/EU
- RED 2014/53/EU (üründe RF işlevi varsa)

WEEE



İmha talimatları

Atarken bu elektronik cihazı çöpe atmayın. Kirliliği en aza indirmek ve global çevrenin korunmasını sağlamak için, lütfen bunu geri dönüştürün.

GİRİŞ

Pakete Genel Bakış

Ambalajından dikkatlice çıkarıp, aşağıdaki standart aksesuarlar kısmında listelenen öğelerin bulunduğunu doğrulayın. İsteğe bağlı aksesuarlar kısmındaki öğelerin bazıları, modele, özelliklere ve satın aldığınız bölgeye bağlı olarak mevcut olmayabilir. Lütfen satın aldığınız yerle kontrol edin. Bazı aksesuarlar bölgeden bölgeye değişiklik gösterebilir.

Garanti kartı yalnızca bazı belirli bölgelerde sağlanır. Ayrıntılı bilgiler için lütfen bayinize danışın.

Standart Aksesuarlar

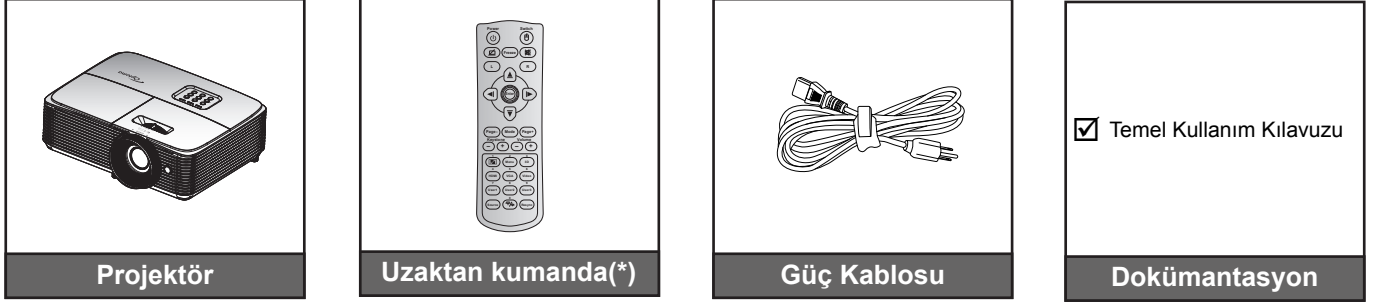

Not:

- Uzaktan kumandayla birlikte pil/piller de gelir.
- (*) Asıl uzaktan kumanda bölgeye göre değişiklik gösterebilir.

İsteğe Bağlı Aksesuarlar

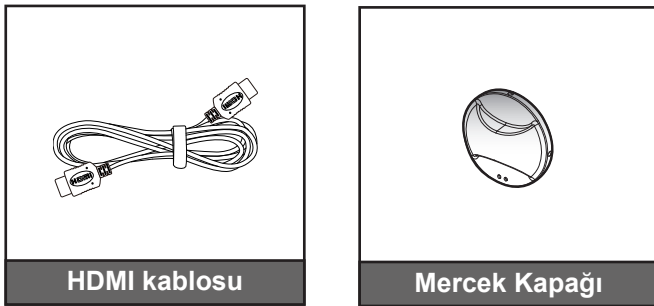

Not: İsteğe bağlı aksesuarlar modele, spesifikasyona ve bölgeye bağlı olarak değişiklik gösterir.

GİRİŞ

Ürüne Genel Bakış

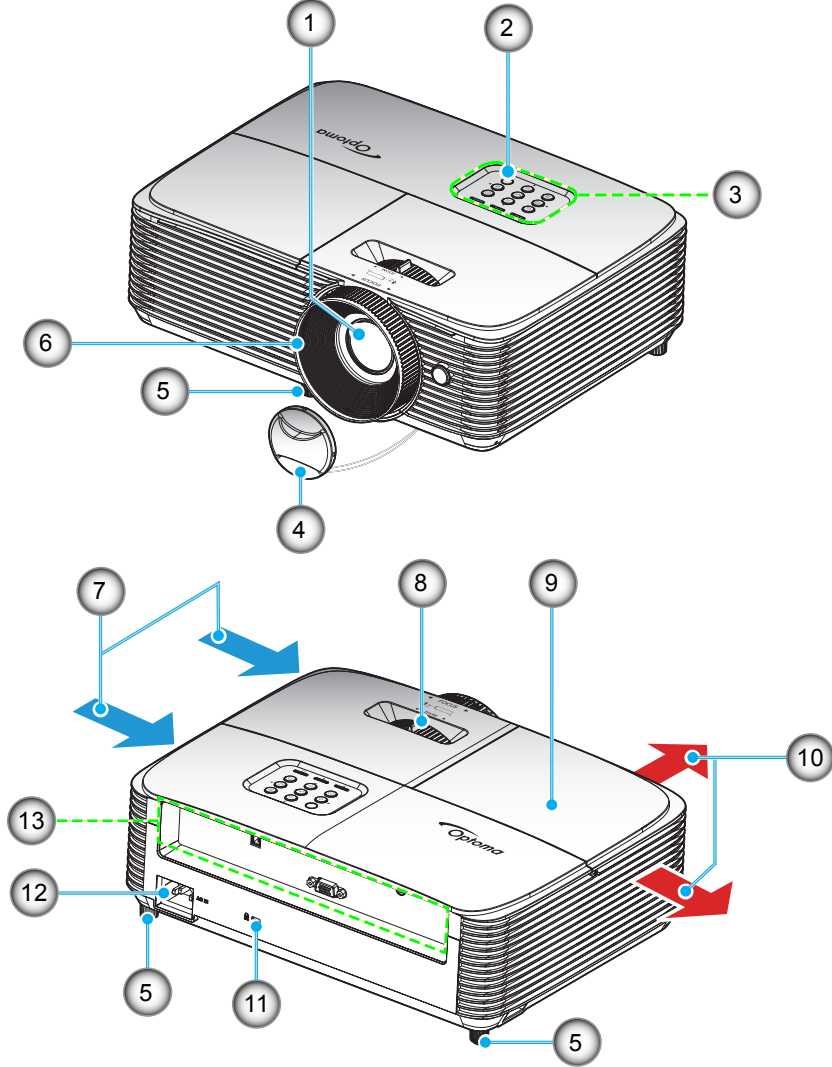

Not: "Giriş" ve "çıkış" etiketleri arasında en az 20 cm mesafe bırakın.

Hayır.	Öge
1.	Mercek
2.	IR Receiver
3.	Tuş takımı
4.	Mercek Kapağı
5.	Eğim Ayarı Ayağı
6.	Fokus Halkası
7.	Havalandırma (giriş)

Hayır.	Öge
8.	Yakınlaştırma Kolu
9.	Lamba Kapağı
10.	Havalandırma (çıkış)
11.	Kensington™ Kilitleme Yuvası
12.	Güç Soketi
13.	Giriş / Çıkış

GİRİŞ

Bağlantılar

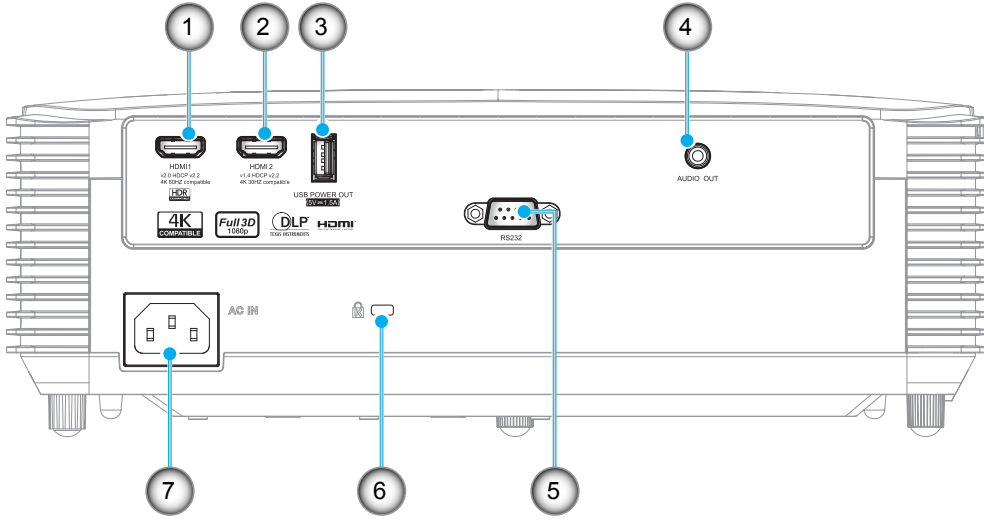

Hayır.	Öge	Hayır.	Öge
1.	HDMI 1 Konektörü (4K 60Hz)	5.	RS232 Bağlayıcı
2.	HDMI 2 Konektörü (4K 30Hz)	6.	Kensington™ Kilitleme Yuvası
3.	USB Güç Çıkışı (5V 1,5A) Konektörü / SERVİS Konektörü	7.	Güç Soketi
4.	Ses Çıkışı Konektörü		

Not:

- En iyi görüntü kalitesini sağlamak ve bağlantı hatalarını önlemek için en fazla 5 metre uzunluğunda Yüksek Hızlı veya Yüksek Kaliteli Onaylı HDMI kablolarının kullanılmasını öneririz.
- Uzak fare, özel uzaktan kontrol gerektirir.

GİRİŞ

Tuş takımı

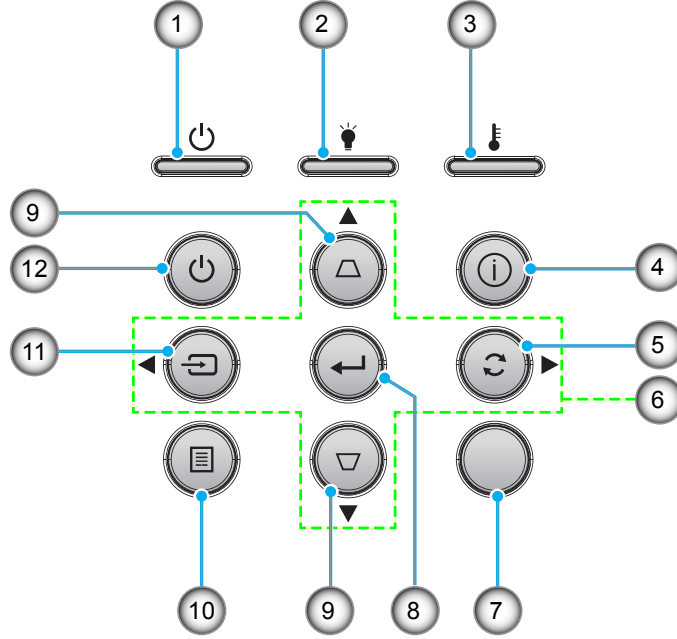

Hayır.	Öge	Hayır.	Öge
1.	Açık/Beklemede LED'i	7.	IR Receiver
2.	Lamba LED'i	8.	Enter
3.	Sıcaklık-LED'i	9.	Anahtar Taşı Düzeltmesi
4.	Bilgi	10.	Menü
5.	Yeniden-senk	11.	Kaynak
6.	Dört Yönlü Seçme Tuşları	12.	Güç

GİRİŞ

Uzaktan Kumanda

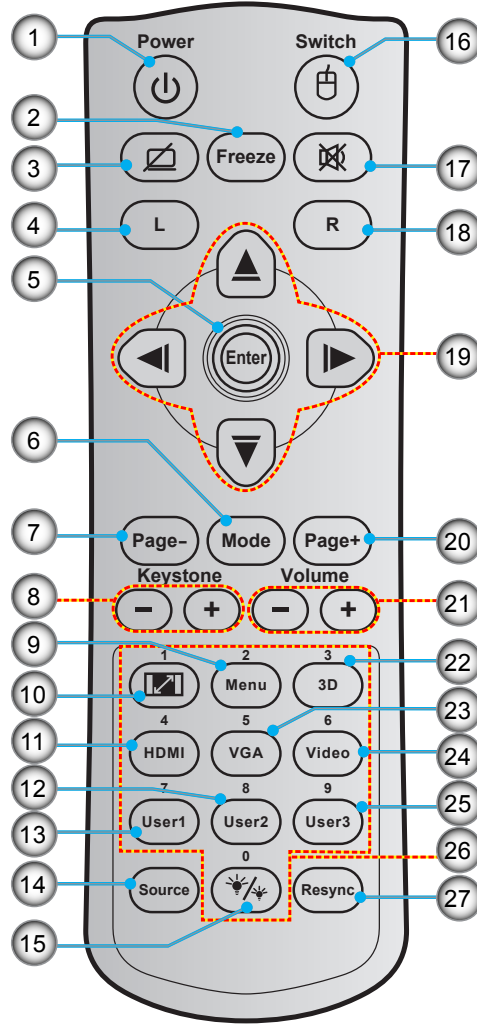

Hayır.	Öğe	Hayır.	Öğe
1.	Açma/Kapalı	15.	Parlaklık Modu
2.	Dondur	16.	Fare Açık / Kapalı
3.	Ekran Karanlık / Sessiz	17.	Sessiz
4.	Fare Sol Tıklaması	18.	Fare Sağ tıklaması
5.	Enter	19.	Dört Yönlü Seçme Tuşları
6.	Mod	20.	Page +
7.	Page -	21.	Ses - / +
8.	Anahtar Taşı - / +	22.	3D Menü Açık / Kapalı
9.	Menü	23.	VGA
10.	Aspect Ratio	24.	Video (desteklenmez)
11.	HDMI	25.	Kullanıcı3
12.	Kullanıcı2	26.	Sayısal Tuş Takımı (0-9)
13.	Kullanıcı1	27.	Yeniden Eşitle
14.	Kaynak		

Not:

- Asıl uzaktan kumanda bölgeye göre değişiklik gösterebilir.
- Bazı tuşlar, bu özellikleri desteklemeyen modeller için işlevsiz olabilir.

AYAR VE KURULUM

Projektörü kurma

Projektörünüz, dört olası konumdan birine kurulmak üzere tasarlanmıştır.

Oda yerleşiminiz veya kişisel tercihiniz, seçeceğiniz kurulum konumunu belirleyecektir. Ekranınızın boyutu ve konumunun, uygun prizinin konumunun yanı sıra projektörün ve diğer cihazlarınızın konumunu ve birbirlerine olan mesafeyi dikkate alın.

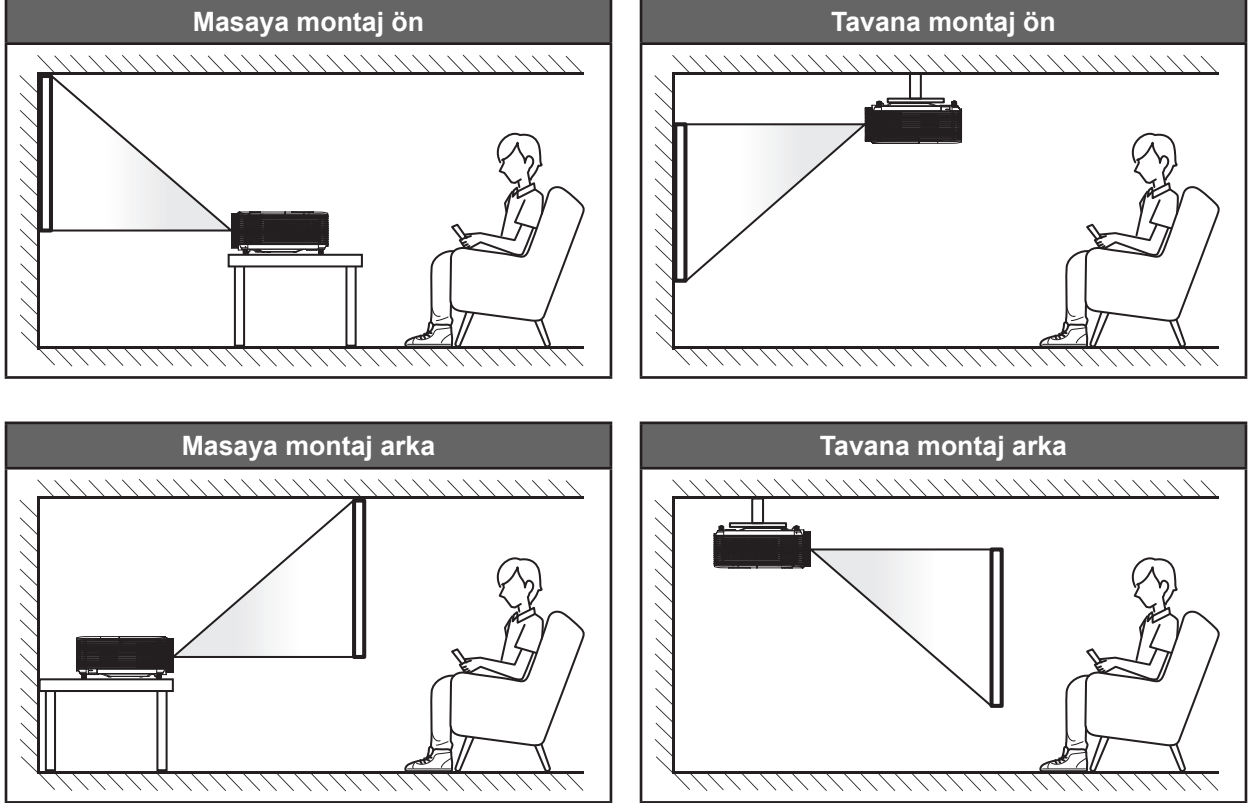

Projektör bir yüzeye düz biçimde ve ekrana 90 derece/dik olarak yerleştirilmelidir.

- Belirli bir ekran boyutuna yönelik projektör konumunun nasıl belirleneceği konusunda lütfen 47. sayfadaki mesafe tablosuna başvurun.
- Belirli bir mesafeye yönelik ekran boyutunun nasıl belirleneceği konusunda lütfen 47. sayfadaki mesafe tablosuna başvurun.

Not: Projektör ekrandan ne kadar uzağa yerleştirilirse, yansıtılan görüntü boyutuyla birlikte dikey sapma da orantılı olarak artar.

ÖNEMLİ!

Projektörü masa üzeri veya tavana montaj dışında herhangi bir yönde çalıştırmayın. Projektör yatay olmalıdır ve ileriye/geriye veya sola/sağa eğilmemelidir. Diğer yönelimler garantiyi geçersiz kılacaktır ve projektör lambasının veya projektörün kendisinin ömrünü kısaltabilir. Standart dışı kurulum önerisi için lütfen Optoma ile iletişime geçin.

AYAR VE KURULUM

Projektör kurulumu bildirimi

- Projektörü yatay bir konuma yerleştirin.

Projektörün eğiklik açısı 15 dereceyi aşmamalı, projektör, masa üstü ve tavan dışında başka herhangi bir yolla da kurulmamalıdır; aksi durumda lamba ömrü önemli ölçüde azalabilir ve diğer **öngörülemes hasarlara** yol açabilir.



- Havalandırma çıkışı etrafında en az 30 cm boşluk bırakın.

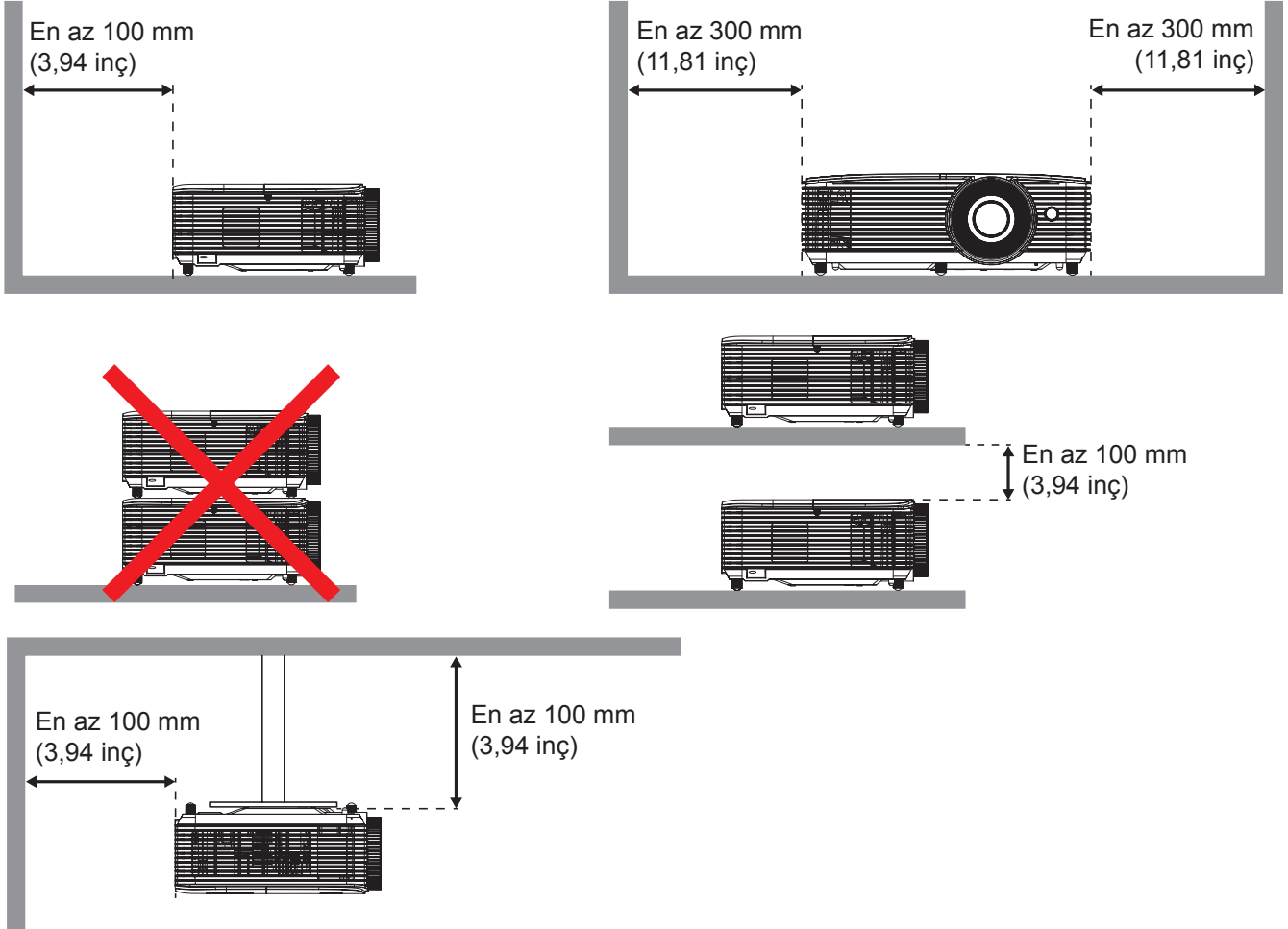

- Havalandırma girişlerinin, havalandırma çıkışından gelen sıcak havayı tekrar içeri çekmediğinden emin olun.
- Projektörü etrafı kapalı bir alanda çalıştırırken, kapalı alan içinde çevreleyen hava sıcaklığının projektörün çalışma sıcaklığını aşmadığından, havalandırma girişi ve çıkışlarının engellenmediğinden emin olun.
- Kapalı alan sıcaklığı kabul edilebilir çalışma sıcaklığı aralığında olsa bile aygıtın kapanmasına neden olabileceğinden, projektörün çıkan havayı tekrar içeri çekmemesini sağlamak için tüm kapalı alanlar onaylı bir termal değerlendirmeyi geçmelidir.

AYAR VE KURULUM

Projektöre kaynaklar bağlama

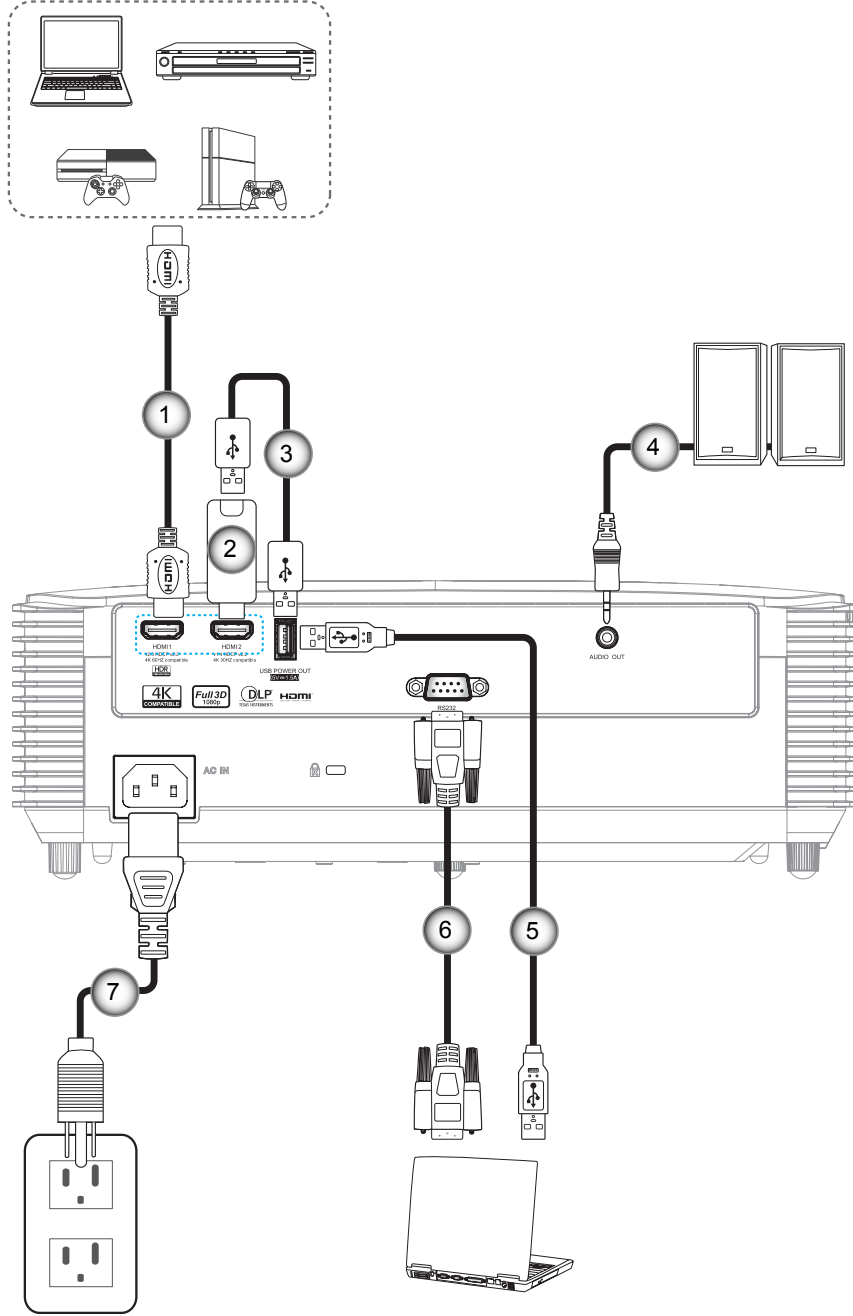

Hayır.	Öge	Hayır.	Öge
1.	HDMI Kablosu	5.	USB Kablosu
2.	HDMI Güvenlik Kilidi	6.	RS232 Kablosu
3.	USB Güç Kablosu	7.	Güç Kablosu
4.	Ses Çıkış Kablosu		

AYAR VE KURULUM

Yansıtılan Görüntüyü Ayarlama

Görüntü yüksekliği

Projektör, görüntü yüksekliğini ayarlamak için yükseltici ayaklar ile donatılmıştır.

1. Projektörün alt tarafında bulunan ayarlamak istediğiniz ayarlanabilir ayağı bulun.
2. Projektörü yükseltmek veya alçaltmak için ayarlanabilir ayağı saat yönünde ya da saat yönünün tersinde döndürün.

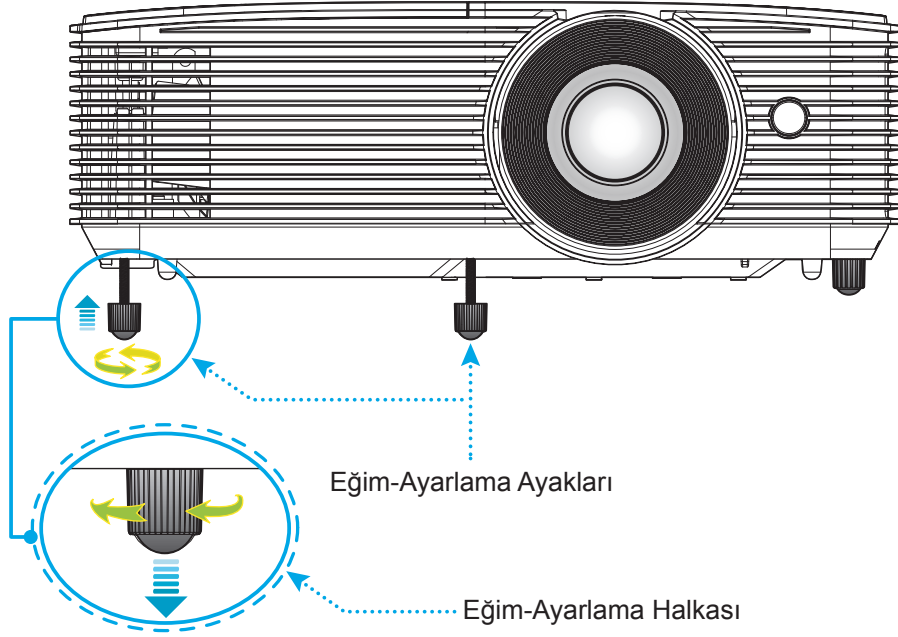

Yakınlaştırma ve odak

- Görüntü boyutunu ayarlamak amacıyla, yansıtılan görüntü boyutunu artırmak veya azaltmak için yakınlaştırma kolunu saat yönünde ya da saat yönünün tersinde döndürün.
- Odağı ayarlamak için, odak halkasını, görüntü keskin ve okunabilir olana kadar saat yönünde veya saat yönünün tersinde döndürün.

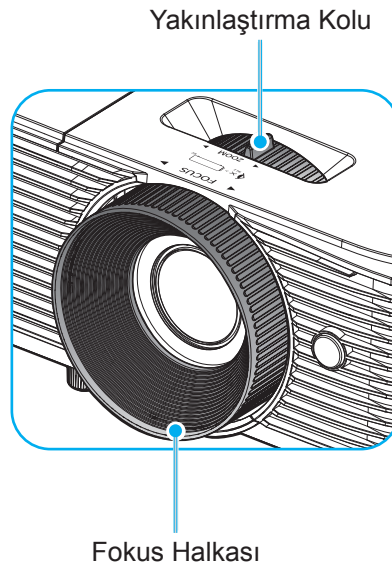

Not: Projektör 1 m ila 7,5m mesafede odaklanacaktır (60" görüntü boyutunda optimize edilmiştir).

AYAR VE KURULUM

Pilleri takma/deęiřtirme

Uzaktan Kumanda için iki adet AAA boy pil birlikte verilmiřtir.

1. Uzaktan kumandanın arkasındaki pil kapaęını çıkarın.
2. AAA pilleri řekilde gsterildięi gibi pil blmesine takın.
3. Arka kapaęı uzaktan kumandaya geri takın.

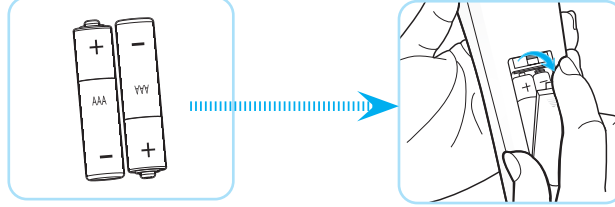

Not: *Yalnızca aynı veya eřdeęer trde pillerle deęiřtirin.*

DİKKAT

Pillerin yanlış kullanımı, kimyasal akıntıya veya patlamaya neden olabilir. Ařaęıdaki talimatları izledięinizden emin olun.

- Farklı trlerde pilleri karıřtırmayın. Farklı trlerde piller, farklı niteliklere sahiptir.
- Eski ve yeni pilleri karıřtırmayın. Eski ve yeni pilleri karıřtırmak, yeni pilin mrnn azalmasına ya da eski pilde kimyasal akıntı oluřmasına sebep olabilir.
- Bittiklerinde pilleri hemen çıkarın. Pillerden akan kimyasallar cilt ile temas ettiklerinde ciltte kızarıklıklara sebep olabilir. Eęer herhangi bir kimyasal akıntı bulursanız, bir bez ile iyice silin.
- Bu rnle birlikte verilen piller, saklama kořulları nedeniyle daha az mre sahip olabilir.
- Uzaktan kumandayı uzun bir sre boyunca kullanmayacaksanız pillerini çıkarın.
- Pilleri atarken, lkenizde ya da blgenizdeki ilgili kanunlara uymalısınız.

AYAR VE KURULUM

Etkili mesafe

Kızılötesi uzaktan kumanda sensörü projektörün üst tarafında bulunur. Doğru biçimde çalışması için uzaktan kumandayı, projektörün üst kızılötesi uzaktan kumanda sensörüne dik olarak 30 derecelik açı içinde tuttuğunuzdan emin olun. Uzaktan kumandayla sensör arasındaki mesafe 6 metreden fazla olmamalıdır.

Not: *Uzaktan kumanda kızılötesi sensörüne doğrudan (0 derecelik açıyla) tutulurken, uzaktan kumanda ve sensör arasındaki mesafe 8 metreden fazla olmamalıdır.*

- Uzaktan kumanda ve projektördeki kızılötesi sensörü arasında kızılötesi ışınını kesebilecek hiçbir engel olmadığından emin olun.
- Uzaktan kumandanın kızılötesi ileticisine doğrudan güneş ışığı veya floresan lambası yansımaları olmadığından emin olun.
- Lütfen uzaktan kumandayı floresan lambalarından 2 metreden uzak mesafede tutun; aksi halde uzaktan kumanda hatalı çalışabilir.
- Uzaktan kumanda Çevirici Tip floresan lambalara yakın olursa zaman etkisiz olabilir.
- Uzaktan kumanda ve projektör birbirlerine çok kısa mesafede olursa uzaktan kumanda etkisiz olabilir.
- Ekranı yönelttiğinizde, uzaktan kumandanın ekrana olan etkin mesafe 6 metreden kısadır ve kızılötesi ışınları projektöre geri yansır. Ancak etkin mesafe ekranlara göre değişebilir.

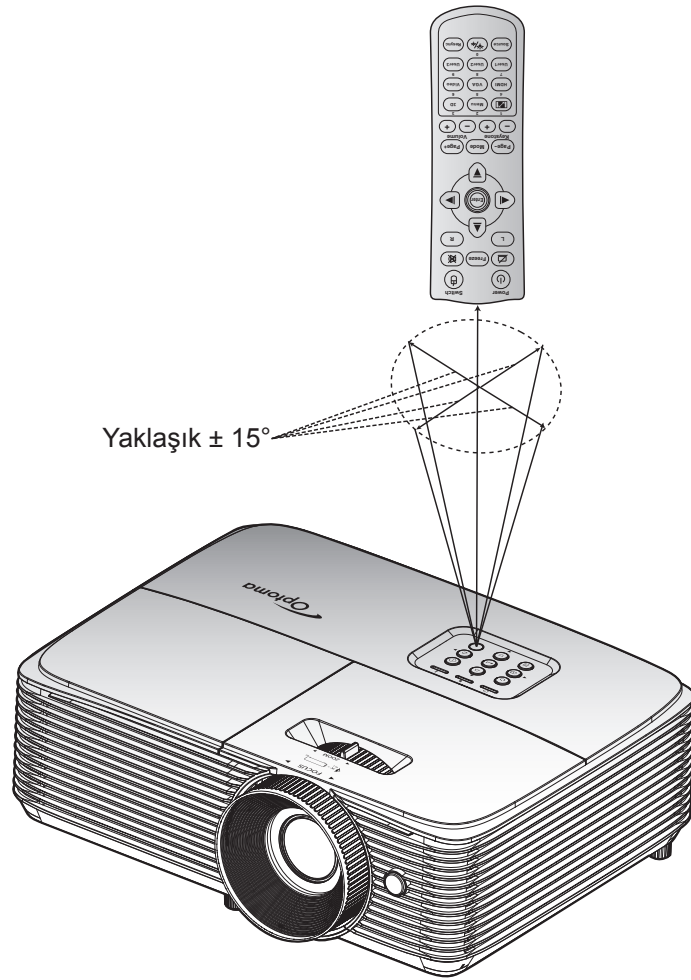

PROJEKTÖRÜ KULLANMA

Projektörü açma/kapatma



Güç açık

1. Güç kablosu ve sinyal/kaynak kablosunu sıkıca takın. Bağlandığında, Açık/Beklemede LED'i kırmızı renkte yanar.
2. Projektör tuş takımında veya uzaktan kumandada "Power" tuşuna basarak projektörü açın.
3. Yaklaşık 10 saniye süreyle bir açılış ekranı görünecek ve Açık/Bekleme LED'i yeşil veya mavi renkte yanıp sönecektir.

Not: Projektör ilk kez açıldığında, tercih ettiğiniz dili, yansıtma yönünü ve diğer ayarları seçmeniz istenecektir.

Güç Kapanma

1. Projektör tuş takımında veya uzaktan kumandada "Power" tuşuna basarak projektörü kapatın.
2. Aşağıdaki mesaj görüntülenecektir:

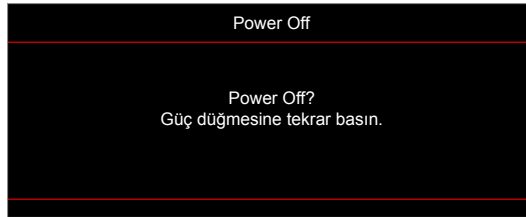

3. Onaylamak için "Power" tuşuna tekrar basın; aksi takdirde mesaj 15 saniye sonra kaybolacaktır. "Power" düğmesine ikinci kez bastığınızda projektör kapanacaktır.
4. Soğutma fanları soğutma devri için yaklaşık 10 saniye çalışmaya devam eder ve Açık/Bekleme LED'i yeşil veya mavi renkte yanıp söner. Açık/Bekleme LED'inin sabit kırmızı renkte yanması, projektörün bekleme moduna girdiğini belirtir. Projektörü yeniden açmak isterseniz, soğutma döngüsünü tamamlanıp projektörün bekleme moduna girmesini beklemelisiniz. Bekleme modundayken projektörü açmak için tekrar "Power" düğmesine basmanız yeterlidir.
5. Güç kablosunu prizden ve projektörden çıkarın.

Not: Projektörün bir güç kapatma prosedüründen hemen sonra açılması önerilmez.

PROJEKTÖRÜ KULLANMA

Bir giriş kaynağı seçme

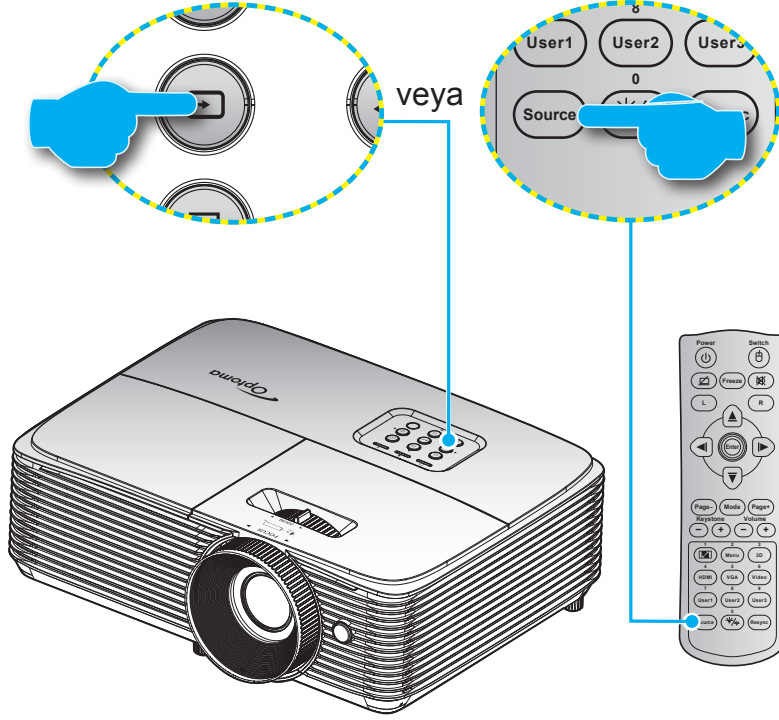

Ekranda görüntülemek istediğiniz, bilgisayar, dizüstü bilgisayar, video oynatıcı vb. bağlı kaynağı açın. Projektör, kaynağı otomatik olarak algılayacaktır. Birden fazla kaynak bağlıysa, istenen girişi seçmek için projektör tuş takımında veya uzaktan kumandada kaynak düğmesine basın.



PROJEKTÖRÜ KULLANMA

Menü gezintisi ve özellikler

Projektör, görüntü ayarları yapmanız ve ayarları değiştirmenize imkan veren çok dilli Ekran üzeri Gösterim menülerine sahiptir. Projektör, kaynağı otomatik olarak algılayacaktır.

1. Ekran menüsünü açmak için, uzaktan kumandada ya da projektör klavyesinde  düğmesine basın.
2. OSD gösterildiğinde, ana menüden herhangi bir öğe seçmek için ▲ ▼ tuşlarını kullanın. Belirli bir sayfada bir seçim yaparken, alt menüye girmek için ← veya → tuşuna basın.
3. Alt menüde istediğiniz öğeyi seçmek için ◀ ▶ tuşlarını kullanıp, diğer ayarları görüntülemek için ← veya → tuşuna basın. ◀ ▶ tuşlarını kullanarak ayarları yapın.
4. Alt menüde ayarlanacak sonraki öğeyi seçin ve yukarıda açıklandığı gibi ayarlayın.
5. Onaylamak için ← veya → düğmesine bastığınızda ekran ana menüye geri dönecektir.
6. Çıkmak için ◀ veya  tuşuna tekrar basın. OSD menüsü kapanacak ve projektör yeni ayarları otomatik olarak kaydedecektir.

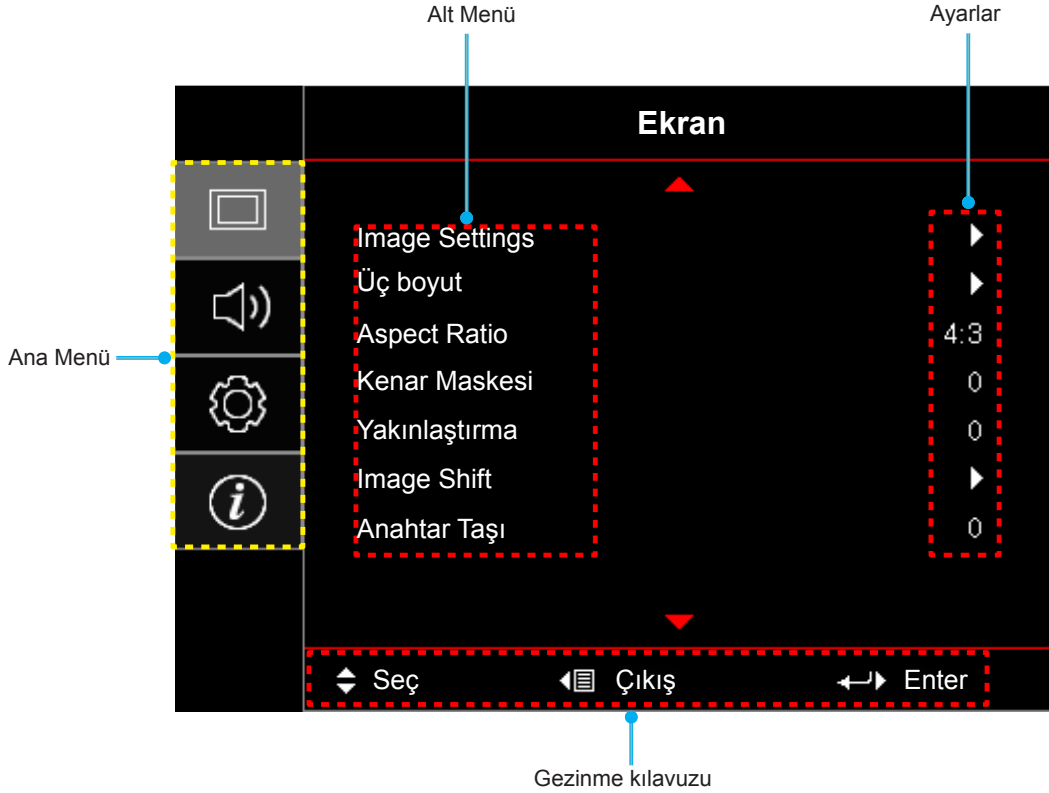

PROJEKTÖRÜ KULLANMA



Ekran Menüsü ağacı

Ana Menü	Alt Menü	Alt Menü 2	Alt Menü 3	Alt Menü 4	Değerler	
Ekran	Image Settings	Görüntü Modu			Sunum	
					Parlak	
					HDR	
					HDR SIM.	
					Sinema	
					Oyun	
					sRGB	
					DICOM SIM.	
					Kullanıcı	
					Üç boyut	
					ISF Day	
					ISF Night	
				ISF 3D		
			Duvar Rengi			Kapalı [Varsayılan]
						Karatahta
						Sari Isik
						Yesil Isik
						Mavi Isik
						Pembe
					Gri	
			Dinamik Aralık	HDR		Kapalı
						Auto [Varsayılan]
				HDR Resim Modu		Parlak
						Standart [Varsayılan]
						Film
					Detay	
			Parlaklık			-50~50
			Karşıtlık			-50~50
			Netlik			1~15
			Renk			-50~50
			Renk Tonu			-50~50
			Gamm	Film		
				Video		
				Grafik		
				Standart (2.2)		
				1.8		
	2.0					
	2.4					
	HDR					
		DICOM SIM.				
	Renk ayarları	BrilliantColor™		1~10		
		Renk Isısı		Standart		
				Cool		
				Soğuk		





PROJEKTÖRÜ KULLANMA

Ana Menü	Alt Menü	Alt Menü 2	Alt Menü 3	Alt Menü 4	Değerler
Ekran	Image Settings	Renk ayarları	Renk uyumu	Renk	R [Varsayılan]
					G
					B
					C
					Y
					M
					W
				Ton	-50~50 [Varsayılan: 0]
				Doygunluk	-50~50 [Varsayılan: 0]
				Kazanım	-50~50 [Varsayılan: 0]
			Sıfırla	İptal Et [Varsayılan]	
				Evet	
			Çıkış		
			RGB Kazanım/ İnce Ayar	Kırmızı Kazanım	-50~50
				Yeşil Kazanım	-50~50
				Mavi Kazanım	-50~50
				Kırmızı İnceayar	-50~50
				Yeşil İnceayar	-50~50
				Mavi İnceayar	-50~50
				Sıfırla	İptal Et [Varsayılan]
					Evet
			Çıkış		
			Renk Düzlemi [HDMI Girişi Değil]		Auto [Varsayılan]
					RGB
					YUV
			Renk Düzlemi [HDMI Girişi]		Auto [Varsayılan]
					RGB(0~255)
					RGB(16~235)
				YUV	
		Beyaz Seviyesi		-50~50	
		Siyah Seviyesi		-50~50	
		Doygunluk		-50~50	
		Ton		-50~50	
		IRE		0	
				7.5	
		Sinyal	Automatic		Kapalı
					Açık [Varsayılan]
			Frekans		-10~10 (sinyale bağlıdır) [Varsayılan: 0]
			Faz		0~31 (sinyale bağlıdır) [Varsayılan: 0]
			Yatay Konum		-5~5 (sinyale bağlıdır) [Varsayılan: 0]
			Dikey Konum		-5~5 (sinyale bağlıdır) [Varsayılan: 0]
		Çıkış			

PROJEKTÖRÜ KULLANMA

Ana Menü	Alt Menü	Alt Menü 2	Alt Menü 3	Alt Menü 4	Değerler		
Ekran	Image Settings	Parlaklık Modu			Parlak		
					Ekonomik		
					Dynamic		
					Eko+		
		Sıfırla					
	Geliştirilmiş Oyun					Kapalı [Varsayılan]	
						Açık	
	Üç boyut	Üç Boyut Modu				Kapalı	
						Açık [Varsayılan]	
		3D Tek.					DLP-Linki [Varsayılan]
							3D Sync
		3D->2D					Üç boyut [Varsayılan]
							L
							R
		Biçim					Auto [Varsayılan]
							Yan Yana
							Top and Bottom
							Frame Sequential
							Çerçeve Paketi
		3D Senk Dön.					Açık
						Kapalı [Varsayılan]	
	Sıfırla					İptal Et [Varsayılan]	
						Evet	
	Aspect Ratio					4:3	
						16:9	
						16:10	
						LBX	
						Doğal	
					Auto		
Kenar Maskesi					0~10 [Varsayılan: 0]		
Yakınlaştırma					-5~25 [Varsayılan: 0]		
Image Shift	 H				-100~100 [Varsayılan: 0]		
	 V				-100~100 [Varsayılan: 0]		
Anahtar Taşı					-40~40 [Varsayılan: 0]		
Ses	Sessiz				Kapalı [Varsayılan]		
	Ses				Açık		
					0-10 [Varsayılan: 5]		

PROJEKTÖRÜ KULLANMA

Ana Menü	Alt Menü	Alt Menü 2	Alt Menü 3	Alt Menü 4	Değerler		
Ayar	Projeksiyon				Ön  [Varsayılan]		
					Arka 		
					Tavan üst 		
					Arka üst 		
	Ekran Türü					16:9	
						16:10 [Varsayılan]	
	Lamba Ayarları	Lamba Hatırlatıcı				Kapalı	
		Lamba Sıfırlama				Açık [Varsayılan]	
	Filter Settings	Filter Usage Hours				İptal Et [Varsayılan]	
		Optional Filter Installed				Evet	
						Hayır	
		Filter Reminder				Kapalı	
						300hr	
						500hr [Varsayılan]	
						800hr	
	Filter Reset				1000hr		
	Power Settings	Direkt Açılma				İptal Et [Varsayılan]	
		Sinyal Gücü Açık				Evet	
						Kapalı [Varsayılan]	
		Otomatik Kapanma (dak)				Açık	
		Uyku Zamanlayıcısı (dak)		Uyku Zamanlayıcısı (dak)			0~180 (5 dakikalık artım) [Varsayılan: 20]
				Acik kalzin			0~990 (30 dakikalık artım) [Varsayılan: 0]
		Çabuk Geri Dönme				Hayır [Varsayılan]	
	USB Power					Evet	
						Kapalı [Varsayılan]	
						Açık	
	Güvenlik	Güvenlik				Kapalı [Varsayılan]	
						Açık	
		Güvenlik Zamanlayıcısı			Ay		
					Gün		
					Saat		
	Şifreyi Değiştir			Çıkış			





PROJEKTÖRÜ KULLANMA

Ana Menü	Alt Menü	Alt Menü 2	Alt Menü 3	Alt Menü 4	Değerler		
Ayar	HDMI Link Settings	HDMI Link			Kapalı		
					Açık		
		Inclusive TV			Hayır		
					Evet		
		Power On Link			Mutual		
					PJ->Device		
					Device->PJ		
		Power Off Link			Kapalı		
					Açık		
		Test Deseni					Yeşil Izgara
						Macenta Izgara	
						Beyaz Izgara	
						Beyaz	
						Kapalı	
	kumanda ayarları [uzaktan kumandaya bağlıdır]	IR fonksiyonu				Açık	
						Kapalı	
		Kullanıcı1					HDMI2
							Test Deseni
							Parlaklık
							Karşıtlık
							Uyku Zamanlayıcısı
							Renk uyumu
							Renk Isısı
							Gamm
							Projeksiyon
							Lamba Ayarları
		Kullanıcı2					Yakınlaştırma
							Dondur
							HDMI2
							Test Deseni
							Parlaklık
							Karşıtlık
						Uyku Zamanlayıcısı	
						Renk uyumu	
				Renk Isısı			
				Gamm			
				Projeksiyon			
				Lamba Ayarları			
				Yakınlaştırma			
				Dondur			

PROJEKTÖRÜ KULLANMA

Ana Menü	Alt Menü	Alt Menü 2	Alt Menü 3	Alt Menü 4	Değerler	
Ayar	kumanda ayarları [uzaktan kumandaya bağlıdır]	Kullanıcı3			HDMI2	
					Test Deseni	
					Parlaklık	
					Karşıtlık	
					Uyku Zamanlayıcısı	
					Renk uyumu	
					Renk Isısı	
					Gamm	
					Projeksiyon	
					Lamba Ayarları	
					Yakınlaştırma	
					Dondur	
		Projektör Kimliği				00~99
		Options	Dil			English [Varsayılan]
					Deutsch	
					Français	
					Italiano	
					Español	
					Português	
					Polski	
					Nederlands	
					Svenska	
					Norsk/Dansk	
					Suomi	
					ελληνικά	
					繁體中文	
					简体中文	
					日本語	
					한국어	
					Русский	
					Magyar	
					Čeština	
					عربي	
		ไทย				
		Türkçe				
		فارسی				
		Tiếng Việt				
		Bahasa Indonesia				
		Română				
		Slovenčina				
	Altyazı				CC1	
					CC2	
					Kapalı [Varsayılan]	

PROJEKTÖRÜ KULLANMA

Ana Menü	Alt Menü	Alt Menü 2	Alt Menü 3	Alt Menü 4	Değerler
Ayar	Options	Menu Settings	Menü Konumu		Sol üst 
					Sağ üst 
					Merkez  [Varsayılan]
					Sol alt 
					Sağ alt 
			Menu Timer		Kapalı
					5 sn
					10 sn [Varsayılan]
			Oto Kaynak		Kapalı [Varsayılan]
					Açık
		Giriş Kaynağı		HDMI1	
				HDMI2	
		Input Name	HDMI1		Varsayılan [Varsayılan]
					Custom
			HDMI2		Varsayılan [Varsayılan]
					Custom
		Yüksek Rakım		Kapalı [Varsayılan]	
				Açık	
		Display Mode Lock		Kapalı [Varsayılan]	
				Açık	
		Tuştakımı Kilidi		Kapalı [Varsayılan]	
				Açık	
		Bilgi Gizleme		Kapalı [Varsayılan]	
				Açık	
		Logo		Varsayılan [Varsayılan]	
				Nötr	
				Kullanıcı	
		Arkaplan Rengi		Hiçbiri [Video için Varsayılan]	
				Mavi [Veri modeli/Pro-AV için Varsayılan]	
				Kırmızı	
				Yeşil	
				Gri	
	Logo				
Sıfırla	Reset OSD		İptal Et [Varsayılan]		
			OK		
	Reset to Default		İptal Et [Varsayılan]		
			OK		

PROJEKTÖRÜ KULLANMA

Ana Menü	Alt Menü	Alt Menü 2	Alt Menü 3	Alt Menü 4	Değerler	
Info	Regulatory					
	Serial Number					
	Source					
	Resolution				00x00	
	Refresh Rate				xxHz	
	Görüntü Modu					
	Güç Modu (Beklemede)					
	Lamba Zamanı	Parlak				0 hr
		Ekonomik				0 hr
		Dynamic				0 hr
		Eko+				0 hr
		Toplam				
	Projektör Kimliği					00~99
	Filter Usage Hours					
Parlaklık Modu						
FW Version	SİSTEM					
	MCU					

PROJEKTÖRÜ KULLANMA

Ekran menüsü

Görüntü ayarları menüsünü görüntüleyin

Görüntü Modu

Çeşitli görüntü tipleri için optimize edilen birçok fabrika önayı vardır.

- **Sunum:** Bu mod, PC ile bağlantılı olarak izleyicilerin önünde gösterim için uygundur.
- **Parlak:** PC girişinden maksimum parlaklık.
- **HDR:** REC.2020 renk dizisini kullanarak, en koyu siyahlar, en parlak beyazlar ve sinemaya özgü canlı renkler için Yüksek Dinamik Aralık (HDR) içeriğini çözer ve görüntüler. HDR özelliği AÇIK olarak ayarlanırsa (ve 4K UHD Blu-ray, 1080p/4K UHD HDR Oyunlar, 4K UHD Akan Video gibi HDR İçeriği projektöre gönderilirse) bu mod otomatik olarak etkinleştirilecektir. HDR özelliği diğer görüntüleme modlarının renk performansını aşacak kadar yüksek doğrulukta renk sağladığından, HDR modu etkinken diğer görüntüleme modları (Sinema, Başvuru vb.) seçilemez.
- **HDR SIM.:** HDR olmayan içeriği benzetimli Yüksek Dinamik Aralık (HDR) işleviyle iyileştirir. HDR olmayan içeriğe (720p ve 1080p Yayın/Kablolu Televizyon, 1080p Blu-ray, HDR Olmayan Oyunlar vb.) yönelik gama, karşıtlık ve renk doygunluğu özelliklerini iyileştirmek için bu modu seçin. Bu mod yalnızca HDR olmayan içerikle kullanılabilir.
- **Sinema:** Film izlemeye yönelik en iyi renkleri sağlar.
- **Oyun:** Video oyunlarının keyfini çıkarmak amacıyla parlaklığı ve tepki süresi düzeyini artırmak için bu modu seçin.
- **sRGB:** Standardize doğru renk.
- **DICOM SIM.:** Bu mod, X ışını radyografisi, MR vs. gibi monokrom tıbbi görüntüleri yansıtabilir.
- **Kullanıcı:** Kullanıcının ayarlarını hatırlayın.
- **Üç boyut:** 3D efektini yaşamak için 3D gözlüklerine gereksiniminiz vardır. Kişisel bilgisayarınızda/ taşınabilir aygıtınızda 120 Hz sinyal çıkışlı dört tamponlu grafik kartı ve yüklü bir Üç boyut Oynatıcı olduğundan emin olun.
- **ISF Day:** Mükemmel kalibre edilmiş ve yüksek resim kalitesinde olması için görüntüyü ISF Day moduyla en uygun duruma getirin.
- **ISF Night:** Mükemmel kalibre edilmiş ve yüksek resim kalitesinde olması için görüntüyü ISF Night moduyla en uygun duruma getirin.
- **ISF 3D:** Mükemmel kalibre edilmiş ve yüksek resim kalitesinde olması için görüntüyü ISF 3D moduyla en uygun duruma getirin.

Not: ISF gündüz ve gece görüntüleme modlarına erişmek ve kalibrasyon yapmak için lütfen yerel satıcınıza başvurun.

Duvar Rengi

Duvar rengine göre en uygun duruma getirilmiş bir ekran görüntüsü elde etmek için bu işlevi kullanın. Kapalı, Karatahta, Sari Isik, Yesil Isik, Mavi Isik, Pembe ve Gri arasında seçim yapın.

Dinamik Aralık

4K Blu-ray oynatıcılardan ve akış aygıtlarından video görüntülerken Yüksek Dinamik Aralık (HDR) ayarını ve efektini yapılandırın.

Not: HDMI2 ve VGA Dinamik Aralığı desteklemiyor.

➤ HDR

- **Kapalı:** HDR işlemeyi kapatın. Kapalı olarak ayarlandığında projektör HDR içeriği çözmeyecektir.
- **Auto:** HDR sinyalini otomatik olarak algılayın.

➤ HDR Resim Modu

- **Parlak:** Daha parlak, daha doygun renkler için bu modu seçin.

PROJEKTÖRÜ KULLANMA

- **Standart:** Sıcak ve soğuk tonları dengesi ile doğal görünümlü renkler için bu modu seçin.
- **Film:** Gelişmiş detay ve görüntü netliği için bu modu seçin.
- **Detay:** Sinyal, en iyi renk eşleşmesini elde etmek için OETF dönüşümünden gelir.

Parlaklık

Görüntünün parlaklığını ayarlar.

Karşıtlık

Karşıtlık, resmin en açık ve en koyu kısımları arasındaki farkın derecesini kontrol eder.

Netlik

Görüntünün netliğini ayarlar.

Renk

Bir video görüntüsünü siyah beyazdan tam olarak doymuş renkli hale ayarlar.

Renk Tonu

Kırmızı ve yeşilin renk dengesini ayarlar.

Gamm

Gamma eğri türünü ayarlar. Başlangıç ayarı ve ince ayar tamamlandıktan sonra, görüntü çıkışını optimize etmek için Gamm Ayar adımlarını kullanın.

- **Film:** Ev sineması için.
- **Video:** Video veya televizyon kaynağı için.
- **Grafik:** Bilgisayar / Fotoğraf kaynağı için.
- **Standart (2.2):** Standartlaştırılmış ayar için.
- **1.8/ 2.0/ 2.4:** Belirli bir bilgisayar / Fotoğraf kaynağı için.

Not:

- *Bu seçenekler yalnızca 3 Boyut modu işlevi devre dışı bırakılmışsa, Duvar Rengi ayarı "Karatahta" olarak ayarlanmamışsa ve Görüntü Modu ayarı "DICOM SIM." veya "HDR" değilse kullanılabilir.*
- *Görüntü Modu ayarı "HDR" olarak yapılırsa kullanıcı Gama ayarı için yalnızca "HDR" seçimini yapabilir.*
- *Görüntü Modu ayarı "DICOM SIM." olarak yapılırsa kullanıcı Gama ayarı için yalnızca "DICOM SIM." seçimini yapabilir.*

Renk ayarları

Renk ayarlarını yapılandırın.

- **BrilliantColor™:** Bu ayarlanabilir öge yeni renk işleme algoritmasını ve artışları kullanarak resimde gerçek, daha canlı renkler sağlarken daha yüksek parlaklığı etkin hale getirir.
- **Renk Isısı:** Standart, Cool ve Soğuk arasından bir renk sıcaklığı seçin.
- **Renk uyumu:** Aşağıdaki seçenekleri belirleyin:
 - Renk: Görüntünün kırmızı (R), yeşil (G), siyah (B), deniz mavisi (C), sarı (Y), macenta (M) ve beyaz (W) düzeyini ayarlayın.
 - Ton: Kırmızı ve yeşilin renk dengesini ayarlar.
 - Doygunluk: Bir video görüntüsünü siyah beyazdan tam olarak doymuş renkli hale ayarlar.
 - Kazanım: Görüntü parlaklığını ayarlayın.
 - Sıfırla: Renk eşleme için fabrika varsayılan ayarlarına döndürün.
 - Çıkış: "Renk uyumu" menüsünden çıkın.

PROJEKTÖRÜ KULLANMA

- **RGB Kazanım/İnce Ayar:** Bu ayarlar, bir görüntünün parlaklığını (kazanç) ve karşıtlık (eğilim) yapılandırmayı sağlar.
 - Sıfırla: RGB kazancı/eğilimi için fabrika varsayılan ayarlarına döndürün.
 - Çıkış: "RGB Kazanım/İnce Ayar" menüsünden çıkın.
- **Renk Düzlemi (yalnızca HDMI dışı giriş):** Aşağıdakilerin arasından uygun bir renk matrisi türü seçin: Auto, RGB veya YUV.
- **Renk Düzlemi (yalnızca HDMI giriş):** Aşağıdakilerin arasından uygun bir renk matrisi türü seçin: Auto, RGB(0-255), RGB(16-235) ve YUV.
- **Beyaz Seviyesi:** Video sinyalleri girilirken, kullanıcının Beyaz Seviyesini ayarlamasını sağlar.
Not: *Beyaz seviyesi yalnızca Video giriş kaynakları için ayarlanabilir.*
- **Siyah Seviyesi:** Video sinyalleri girilirken, kullanıcının Siyah Seviyesini ayarlamasını sağlar.
Not: *Siyah seviyesi yalnızca Video giriş kaynakları için ayarlanabilir.*
- **IRE:** Video sinyalleri girilirken, kullanıcının IRE değerini ayarlamasını sağlar.
Not:
 - *IRE yalnızca NTSC video biçimiyle kullanılabilir.*
 - *IRE yalnızca Video giriş kaynakları için ayarlanabilir.*

Sinyal

Sinyal seçeneklerini ayarlayın.

- **Automatic:** Sinyali otomatik olarak yapılandırın (frekans ve faz öğeleri kullanılamaz duruma gelir). Otomatik ayarı devre dışı bırakılırsa, frekans ve faz öğeleri, ayarların yapılması ve kaydedilmesi için görünür olur.
- **Frekans:** Bilgisayarın grafik kartının frekansı ile uyması için görüntü veri frekansını değiştirir. Bu işlevi yalnızca görüntü dikey titriyorsa kullanın.
- **Faz:** Ekranın sinyal zamanlamasını grafik kartı ile senkronize eder. Eğer görüntü dengesiz görünüyorsa ya da titriyorsa, bunu düzeltmek için bu işlevi kullanın.
- **Yatay Konum:** Görüntünün yatay konumlandırılmasını ayarlayın.
- **Dikey Konum:** Görüntünün dikey konumlandırılmasını ayarlayın.
- **Çıkış:** "Sinyal" menüsünden çıkın.

Not: *Bu menü yalnızca giriş kaynağı RGB/Bileşen olduğunda kullanılabilir.*

Parlaklık Modu

Lamba tabanlı projektörler için parlaklık modu ayarlarını yapın.

- **Parlak:** Parlaklığı arttırmak için "Parlak" öğesini seçin.
- **Ekonomik:** Projektör lambasını, güç tüketimini düşürecek ve lamba ömrünü uzatacak şekilde kısmak için "Ekonomik" öğesini seçin.
- **Dynamic:** Lamba gücünü, içeriğin parlaklık düzeyini temel alacak şekilde kısmak ve lamba gücü tüketimini %100 ila 30 arasında dinamik olarak ayarlamak için "Dynamic" ayarını seçin. Lamba ömrü artacaktır.
- **Eko+:** Eko+ modu etkinleştirildiğinde, etkinlik olmadığı süre içinde lambanın elektrik tüketimini (%70'e kadar) önemli ölçüde azaltmak için içeriğin parlaklık seviyesi otomatik olarak algılanır.

Sıfırla

Renk ayarları için fabrika varsayılan ayarlarına döndürün.

PROJEKTÖRÜ KULLANMA

İyileştirilmiş Oyun Oynama menüsünü görüntüleyin

Geliştirilmiş Oyun

Bu özelliği, oyun oynama sırasında tepki sürelerini (giriş gecikmesi) 8,2ms (120 Hz'de 1080p) değerine düşürmek için etkinleştirin. Tüm geometri ayarları (örnek: Anahtar Taşı) İyileştirilmiş Oyun Oynama Modu etkinleştirildiğinde devre dışı bırakılacaktır.

Not: "Geliştirilmiş Oyun" modu etkinleştirilirse, Üç boyut, Aspect Ratio, Kenar Maskesi, Yakınlaştırma ve Image Shift işlevlerinin otomatik olarak devre dışı bırakılacağını unutmayın. "Geliştirilmiş Oyun Modu" devre dışı bırakıldığında bu işlevler ve ayarlar geri yüklenecektir.

Ekran 3D menüsü

Üç Boyut Modu

Üç boyut işlevini devre dışı bırakmak veya etkinleştirmek için bu seçeneği kullanın.

- **Kapalı:** 3D modunu kapatmak için "Kapalı" ögesini seçin.
- **Açık:** 3D modunu açmak için "Açık" ögesini seçin.

3D Tek.

3D teknolojisini seçmek için bu seçeneği kullanın.

- **DLP-Linki:** DLP 3D Gözlükler için en uygun duruma getirilmiş ayarları kullanmak için seçin.
- **3D Sync:** IR, RF veya polarize 3D Gözlük için optimize edilmiş ayarları kullanmak için seçin.

3D->2D

Üç boyutlu içeriğin ekranda nasıl görünmesi gerektiğini belirlemek için bu seçeneği kullanın.

- **Üç boyut:** 3D sinyali gösterir.
- **L (Sol):** Üç boyut içeriğin sol çerçevesini görüntüleyin.
- **R (Sağ):** 3D içeriğin sağ çerçevesini görüntüler.

Not: Giriş kaynağını 3D->2D değiştirirken **Üç Boyut Modu** özelliğinin **Kapalı** olarak ayarlandığından emin olun. *Otherwise, 2D input source will appear distorted (dual image).*

Biçim

Uygun üç boyut biçimli içeriği seçmek için bu seçeneği kullanın.

- **Auto:** Bir 3D tanımlama sinyali algılandığında, 3D biçimi otomatik olarak seçilir.
- **Yan Yana:** 3D sinyali "Yan Yana" biçimde görüntüler.
- **Top and Bottom:** Üç boyut sinyali "Top and Bottom" biçiminde görüntüleyin.
- **Frame Sequential:** Üç boyut sinyali "Frame Sequential" biçiminde görüntüleyin.
- **Çerçeve Paketi:** Üç boyut sinyali "Çerçeve Paketi" biçiminde görüntüleyin.

3D Senk Dön.

3D Senk Dön. işlevini etkinleştirmek/devre dışı bırakmak için bu seçeneği kullanın.

Sıfırla

3D ayarları için fabrika varsayılan ayarlarına geri dönün.

- **İptal Et:** Sıfırlamayı iptal etmek için seçin.
- **Evet:** 3D için varsayılan fabrika ayarlarına dönmek için seçin.

PROJEKTÖRÜ KULLANMA

En/boy oranı menüsünü görüntüleyin

Aspect Ratio

Görüntülenen görüntünün en/boy oranını aşağıdaki seçenekler arasından seçin:

- **4:3:** Bu biçim, 4:3 giriş kaynakları içindir.
- **16:9:** Bu biçim HDTV gibi 16:9 giriş kaynakları ve DVD geliştirilmiş Geniş Ekran TV içindir.
- **16:10:** Bu biçim, geniş ekran dizüstü bilgisayarlar gibi 16:10 giriş kaynakları içindir.
- **LBX:** Bu biçim 16x9 olmayan, posta kutusu kaynağı içindir ve 2,35:1 en boy oranını tam çözünürlükte görüntülemek için harici 16x9 lens kullanıyorsanız.
- **Doğal:** Bu format, orijinal görüntüyü herhangi bir ölçeklendirme olmadan görüntüler.
- **Auto:** Uygun ekran biçimini otomatik olarak seçer.

Not:

- *Her en boy modunda 1080p çözünürlük ile görüntü çevresinde siyah çubukların görülmesi normal kabul edilir.*
- *En/boy oranına göre siyah çubuklar ve kenarlığın boyutu değişecektir.*

- Siyah çubuklar
- 1080p etkin alan

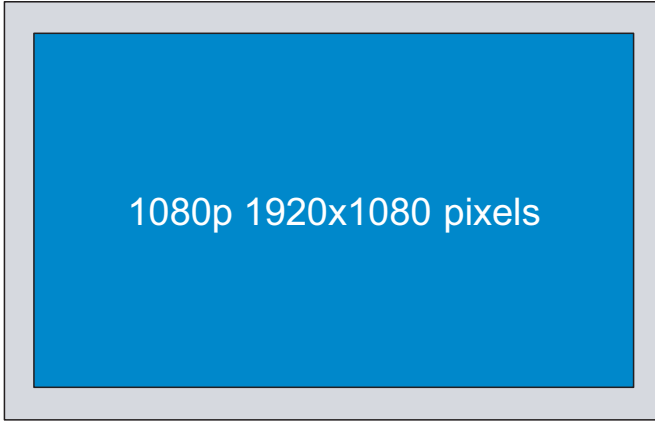

- **LBX modu hakkında ayrıntılı bilgiler:**
 - *Bazı Mektup Kutusu Biçimli DVD'ler 16x9 TV'ler için geliştirilmemiştir. Bu durumda, görüntü 16:9 modunda görüntülendiğinde doğru görünmez. Bu durumda, DVD'yi izlemek için lütfen 4:3 modunu kullanmayı deneyin. İçerik 4:3 değilse, 16:9 gösteriminin etrafında siyah çubuklar olacaktır. Bu içerik türü için 16:9 ekranda görüntüyü tam doldurmak üzere LBX modunu kullanabilirsiniz.*
 - *Harici anamorfik mercek kullanırsanız, bu LBX modu, geniş 2,35:1 görüntüde 16x9 Ekran için geliştirilmiş anamorfik genişliği destekleyen 2,35:1 içeriği izlemenize de olanak tanır (Anamorfik DVD ve HDTV film kaynağı dâhil). Bu durumda, hiç siyah çubuk olmaz. Lamba gücü ve dikey çözünürlük tam olarak kullanılır.*
- **Süper geniş biçimi kullanmak için aşağıdakileri yapın:**
 - a) *Ekran en/boy oranını 2,0:1 olarak ayarlayın.*
 - b) *Projektör görüntüsünü ekranda doğru biçimde hizalayın.*

PROJEKTÖRÜ KULLANMA

1080p ölçeklendirme tablosu:

16:9 ekran	480i/p	576i/p	1080i/p	720p	PC
4x3	1440x1080 değerine ölçeklendirin.				
16x9	1920x1080 değerine ölçeklendirin.				
LBX	1920x1440 değerine ölçeklendirip, görüntülemek için merkezi 1920x1080 görüntü alın.				
Doğal mod	- 1:1 eşleme ortalanmış. - Hiçbir ölçeklendirme yapılmayacaktır; görüntü, giriş kaynağı temelindeki çözünürlükle görüntülenir.				
Auto	- Otomatik biçim seçilirse ekran türü otomatik olarak 16:9 (1920x1080) olacaktır. - Kaynak 4:3 biçimindeyse, ekran türü 1440x1080 çözünürlüğüne ölçeklendirilecektir. - Kaynak 16:9 biçimindeyse, ekran türü 1920x1080 çözünürlüğüne ölçeklendirilecektir. - Kaynak 16:10 ise ekran türü 1920 x 1200 çözünürlüğüne ölçeklendirilecektir ve kesim alanı 1920x1080 görüntülenecektir.				

Otomatik eşleme kuralı:

Auto	Giriş çözünürlüğü		Otomatik/Ölçek	
	Yatay çözünürlük	Dikey çözünürlük	1920	1080
4:3	640	480	1440	1080
	800	600	1440	1080
	1024	768	1440	1080
	1280	1024	1440	1080
	1400	1050	1440	1080
	1600	1200	1440	1080
Geniş Dizüstü	1280	720	1920	1080
	1280	768	1800	1080
	1280	800	1728	1080
SDTV	720	576	1350	1080
	720	480	1620	1080
HDTV	1280	720	1920	1080
	1920	1080	1920	1080

PROJEKTÖRÜ KULLANMA

Kenar maskesi menüsünü görüntüleyin

Kenar Maskesi

Video kaynağının kenarındaki video şifreleme parazitini kaldırmak için bu işlevi kullanın.

Yakınlaştırma menüsünü görüntüleyin

Yakınlaştırma

Yansıtma ekranındaki görüntüyü küçültmek veya büyütme için kullanın.

Görüntü kaydırma menüsünü görüntüleyin

Image Shift

Yansıtılan görüntünün konumunu yatay (H) veya dikey (V) olarak ayarlayın.

Yamukluk menüsünü görüntüleyin

Anahtar Taşı

Projektörün eğilmesinden kaynaklanan görüntü bozulmasını ayarlayın.

Ses menüsü

Sessiz menüsü

Sessiz

Sesi geçici olarak kapatmak için bu seçeneği kullanın.

- **Kapalı:** Sesi kapatmak için “Kapalı” ögesini seçin.
- **Açık:** “Açık” ögesni seçerek sesi açın.

Not:

- “Sessiz” işlevi hem dahili hem harici hoparlör ses düzeyini etkiler.
- Bir harici hoparlör bağlandığında dâhilî hoparlör otomatik olarak sessize alınır.

Ses düzeyi menüsü

Ses

Ses düzeyini ayarlayın.

Ayar menüsü

Ayar yansıtma menüsü

Projeksiyon

Ön, arka, tavan üst ve arka üst arasından tercih edilen yansıtmayı seçin.

PROJEKTÖRÜ KULLANMA

Ayar ekran tipi menüsü

Ekran Türü

Ekran tipini 16:9 ve 16:10 arasından seçin.

Ayar lamba ayarları menüsü

Lamba Hatırlatıcı

Lambayı değiştirme mesajı gösterildiğinde, uyarı mesajını göstermek veya gizlemek için bu işlevi seçin. Mesaj, önerilen lamba değişirmenin 30 saat öncesinde görünecektir.

Lamba Sıfırlama

Lambayı değiştirdikten sonra saat sayacı saatini sıfırlayın.

Ayar filtre ayarları menüsü

Filter Usage Hours

Filtre zamanını görüntüleyin.

Optional Filter Installed

Uyarı mesajı ayarını yapın.

- **Evet:** 500 saatlik kullanımdan sonra uyarı mesajı görüntüler.

Not: "Filter Usage Hours / Filter Reminder / Filter Reset" yalnızca "Optional Filter Installed" ayarı "Evet" olduğunda görünecektir.

- **Hayır:** Uyarı mesajını kapatır.

Filter Reminder

Filtreyi değiştirme mesajı gösterildiğinde, uyarı mesajını göstermek veya gizlemek için bu işlevi seçin. Kullanılabilir seçenekler Kapalı, 300hr, 500hr, 800hr ve 1000hr değerlerini içerir.

Filter Reset

Toz filtresini değiştirdikten veya temizledikten sonra, toz filtresi sayacını sıfırlayın.

Ayar güç ayarları menüsü

Direkt Açılma

"Açık"ı seçerek Doğrudan Güç modunu etkinleştirin. Projektör, AC gücü verildiğinde, projektörün tuş takımındaki ya da uzaktan kumandadaki "Güç" düğmesine basmaya gerek kalmadan otomatik olarak açılacaktır.

Sinyal Gücü Açık

Sinyal Gücü modunu etkinleştirmek için "Açık" ayarını seçin. Projektör, bir sinyal algılandığında, projektörün tuş takımındaki ya da uzaktan kumandadaki "Güç" düğmesine basmaya gerek kalmadan otomatik olarak açılacaktır.

Not:

- "Sinyal Gücü Açık" seçeneği "Açık" olarak ayarlanırsa, bekleme modunda projektörün güç tüketimi 3 W değerinin üzerinde olacaktır.
- Zaten bir HDMI bağlantı noktası takıldıysa, güç açma sinyalinin işlevi başka bir HDMI bağlantı noktası takılırken etkinleştirilemez.

Otomatik Kapanma (dak)

Zamanlayıcı geri sayım aralığını ayarlar. Projektöre gönderilen bir sinyal olmadığında geri sayım zamanlayıcısı başlayacaktır. Geri sayım bittiğinde projektör otomatik olarak kapanacaktır (dakika olarak).

PROJEKTÖRÜ KULLANMA

Uyku Zamanlayıcısı (dak)

Uyku Zamanlayıcısı yapılandırın.

- **Uyku Zamanlayıcısı (dak):** Geri sayım zamanlayıcı aralığını ayarlar. Projektöre sinyal gönderilsin ya da gönderilmesin geri sayım zamanlayıcısı başlayacaktır. Geri sayım bittiğinde projektör otomatik olarak kapanacaktır (dakika olarak).
Not: Projektör her kapatıldığında Uyku Zamanlayıcı sıfırlanır.
- **Acik kalzin:** Uyku Zamanlayıcısı acik kalzin olarak ayarlamak için işaretleyin.

Çabuk Geri Dönme

Çabuk geri dönme ayarını yapın.

- **Kapalı:** Kullanıcı projektörü kapadığında fan 10 saniye sonra sistemi soğutmaya başlar.
- **Açık:** Projektör yanlılıkla kapatılırsa, bu özellik, 100 saniye içinde seçildiğinde projektörün o anda tekrar açılmasını sağlar.

USB Power

USB güç ayarlarını yapın.

- **Kapalı:** USB Güç işlevi kapalıdır.
- **Açık:** Projektör her zaman bir USB güç kaynağıyla açılır.
- **Auto:** Projektör otomatik olarak bir USB güç kaynağıyla açılır.

Ayar güvenlik menüsü

Güvenlik

Projektörün kullanımından önce bir şifre istemek için bu işlevi etkinleştirin.

- **Kapalı:** Projektörü şifre doğrulaması olmadan açabilmek için "Kapalı" ayarını seçin.
- **Açık:** "Açık" öğesini seçerek projektörü açacağınızda güvenlik doğrulamasını kullanın.

Güvenlik Zamanlayıcısı

Projektörün kullanabileceği saat miktarını ayarlamak için zaman (Ay/Gün/Saat) işlevini seçebilirsiniz. Bu zaman geldiğinde parolayı tekrar girmeniz istenecektir.

Sifreyi Değiştir

Projektör açılırken sorulan şifreyi ayarlamak veya değiştirmek için kullanın.

Ayar HDMI Link Settings menüsü

Not:

- *HDMI CEC uyumlu aygıtları projektöre HDMI kablosuyla bağladığınızda, projektörün ekran menüsündeki HDMI Bağlantısı kontrol özelliğini kullanarak bu aygıtları aynı güç açma veya güç kapatma durumunda kontrol edebilirsiniz. Bu, tek bir aygıtın veya bir gruptaki birden fazla aygıtın HDMI Bağlantısı özelliği aracılığıyla açılmasını ya da kapanmasını sağlar. Tipik bir yapılandırmada, DVD çalarınız, bir yükseltici veya ev sinema sistemi aracılığıyla projektöre bağlanabilir.*

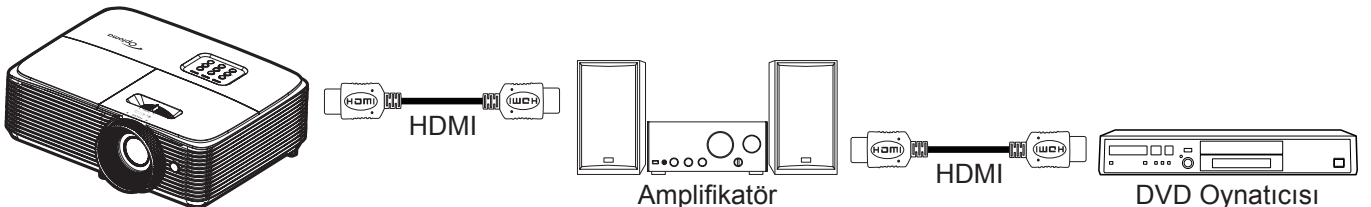

PROJEKTÖRÜ KULLANMA

HDMI Link

HDMI Link işlevini etkinleştirin/devre dışı bırakın. Inclusive TV, power on link ve power off link seçenekleri yalnızca ayarın "Açık" olması durumunda kullanılabilir.

Inclusive TV

Televizyon ve projektörün aynı anda otomatik olarak kapatılmasını tercih ederseniz "Evet" olarak ayarlayın. İki cihazın da aynı anda kapanmasını önlemek için bu seçeneği "Hayır" olarak ayarlayın.

Power On Link

CEC güç açma komutu.

- **Mutual:** Projektör ve CEC aygıtı aynı anda açılacaktır.
- **PJ->Device:** CEC aygıtı, projektör açıldıktan hemen sonra açılacaktır.
- **Device->PJ:** Projektör, CEC aygıtı açıldıktan hemen sonra açılacaktır.

Power Off Link

HDMI Link ve projektörün aynı anda otomatik olarak kapatılmasını sağlamak için bu işlevi etkinleştirin.

Ayar test deseni menüsü

Test Deseni

Test desenini yeşil ızgara, macenta ızgara, beyaz ızgara, beyaz olarak seçin veya bu işlevi devre dışı bırakın (kapalı).

Ayar uzaktan kumanda ayarları menüsü

IR fonksiyonu

IR fonksiyonu ayarını yapın.

- **Açık:** "Açık" seçeneğini işaretleyin; projektör üst IR alıcısındaki uzaktan kumanda ile çalıştırılabilir.
- **Kapalı:** "Kapalı" ayarı seçildiğinde projektör uzaktan kumandayla çalıştırılmaz. "Kapalı"yı seçerek Tuş Takımı tuşlarını kullanabileceksiniz.

Kullanıcı1/ Kullanıcı2/ Kullanıcı3

Kullanıcı1, Kullanıcı2 veya Kullanıcı3 için HDMI 2, Test Deseni, Parlaklık, Karşıtlık, Uyku Zamanlayıcısı, Renk uyumu, Renk Isısı, Gamm, Projeksiyon, Lamba Ayarları, Yakınlaştırma ve Dondur arasından varsayılan işlevi atayın.

Ayar projektör kimliği menüsü

Projektör Kimliği

Kimlik tanımlama menü aracılığıyla ayarlanabilir (0-99 aralığında) ve kullanıcının RS232 komutu kullanarak bağımsız bir projektörü kontrol etmesine olanak tanır.

Ayar seçenekler menüsü

Dil

Çok dilli ekran menüsünü, İngilizce, Almanca, Fransızca, İtalyanca, İspanyolca, Portekizce, Lehçe, Felemenkçe, İsveççe, Norveççe/Danca, Fince, Yunanca, Geleneksel Çince, Basitleştirilmiş Çince, Japonca, Kore Dili, Rusça, Macarca, Çekçe, Arapça, Tai Dili, Türkçe, Farsça, Vietnamca, Endonezyaca, Rumence ve Slovakça arasından seçin.

Altyazı

Altyazı, program sesinin veya ekranda görüntülenen diğer bilgilerin metin versiyonudur. Giriş sinyali altyazı içerirse,

PROJEKTÖRÜ KULLANMA

özelliği açıp kanalları izleyebilirsiniz. Kullanılabilir seçenekler "Kapalı", "CC1" ve "CC2" değerlerini içerir.

Menu Settings

Ekrandaki menü konumunu ayarlayın ve menü zamanlayıcı ayarlarını yapılandırın.

- **Menü Konumu:** Görüntüleme ekranındaki menü konumunu seçin.
- **Menu Timer:** Ekran menüsünün ekranda görünür olacağı süreyi ayarlayın.

Oto Kaynak

Bu seçeneği "Açık" olarak ayarlar ve projektör tuş takımında  düğmesine veya uzaktan kumandada **Kaynak** düğmesine basarsanız, sıradaki kullanılabilir giriş kaynağı otomatik olarak seçilir. Otomatik kaynak işlevini devre dışı bırakmak için "Kapalı" olarak ayarlayın.

Giriş Kaynağı

Giriş kaynağını HDMI1 ve HDMI2 arasından seçin.

Input Name

Daha kolay belirleme amacıyla giriş işlevini yeniden adlandırmak için kullanın. Kullanılabilir seçenekler HDMI1 ve HDMI2 değerlerini içerir.

Yüksek Rakım

"Açık" seçildiğinde, fanlar daha hızlı dönecektir. Bu özellik atmosferin ince olduğu yüksek rakımlı yerlerde kullanışlıdır.

Display Mode Lock

Görüntüleme modu ayarlarını yapmayı kilitlemek veya kilidini açmak için "Açık" ya da "Kapalı" ögesini seçin.

Tuştakımı Kilidi

Tuş takımı kilidi işlevi "Açık" olarak ayarlandığında Tuş Takımı kilitlenecektir. Ancak projektör uzaktan kumandayla çalıştırılabilir. "Kapalı"yı seçerek kontrol panelini tekrar kullanabileceksiniz.

Bilgi Gizleme

Bilgi mesajını gizlemek için bu işlevi etkinleştirin.

- **Kapalı:** "Kapalı" ögesini seçerek "arıyor" mesajını gösterin.
- **Açık:** Bilgi mesajlarını gizlemek için "Açık" ögesini seçin.

Logo

İstediğiniz başlangıç ekranını belirlemek için bu işlevi kullanın. Yapılan olası değişiklikler projektörün bir sonraki açılışında etkinleşecektir.

- **Varsayılan:** Varsayılan başlangıç ekranıdır.
- **Nötr:** Logo, başlangıç ekranında görüntülenmez.
- **Kullanıcı:** Başlangıç ekranı olarak kayıtlı resmi kullanın.

Arkaplan Rengi

Hiçbir sinyal olmadığında mavi, kırmızı, yeşil, gri renkte ekran, logo ekranı görüntülemek veya hiçbir içerik görüntülememek için bu işlevi kullanın.

Not:

- *Arka plan rengi "Hiçbiri" olarak ayarlanırsa, arka plan rengi siyah olur.*
- *Video modu için varsayılan arka plan rengi "Hiçbiri" ve Data/Pro-AV modu için varsayılan arka plan rengi "Mavi" olacaktır.*

Ayar sıfırlama menüsü

Reset OSD

Ekran menüsü ayarları için fabrika varsayılan ayarlarını döndürün.

Reset to Default

Ayar menü ayarları için fabrika varsayılan ayarlarını döndürün.

PROJEKTÖRÜ KULLANMA

Bilgi menüsü

Bilgi menüsü

Projektör bilgilerini aşağıda listelendiği gibi görüntüleyin:

- Regulatory
- Serial Number
- Source
- Resolution
- Refresh Rate
- Görüntü Modu
- Güç Modu(Beklemede)
- Lamba Zamanı
- Projektör Kimliği
- Filter Usage Hours
- Parlaklık Modu
- FW Version

BAKIM

Lambayı Deęiřtirme

Projektör lamba ömrünü otomatik olarak algılar. Lamba ömrü kullanım sonuna yaklařırken ekranda bir uyarı mesajı görünecektir.

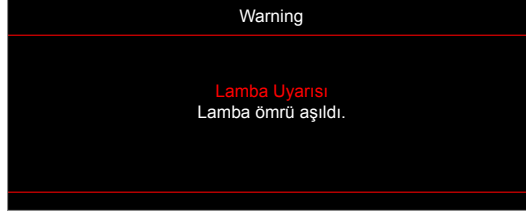

Bu mesajı gördüğünüzde, lambayı en kısa sürede deęiřtirmek için yerel satıcınız veya servis merkezi ile irtibat kurun. Lambayı deęiřtirmeden önce projektörün en az 30 dakika boyunca soęuduğundan emin olun.



Warning: Tavana monte edilmişse, lütfen lamba giriş panelini açarken dikkatli olun. Tavana monte edildiğinde ampülü deęiřtirirken güvenlik gözlükleri giymeniz önerilir. Projektördeki gevşek parçaların düşmemesine dikkat edilmelidir.



Warning: Lamba bölmesi sıcaktır! Lambayı deęiřtirmeden önce soęumasına izin verin!



Warning: Kişisel yaralanma riskini azaltmak için, lamba modülünü düşürmeyin veya lamba ampülüne dokunmayın. Düşürülürse, ampül kırılabilir ve yaralanmaya yol açabilir.

BAKIM

Lambayı deęiřtirme (devamı)

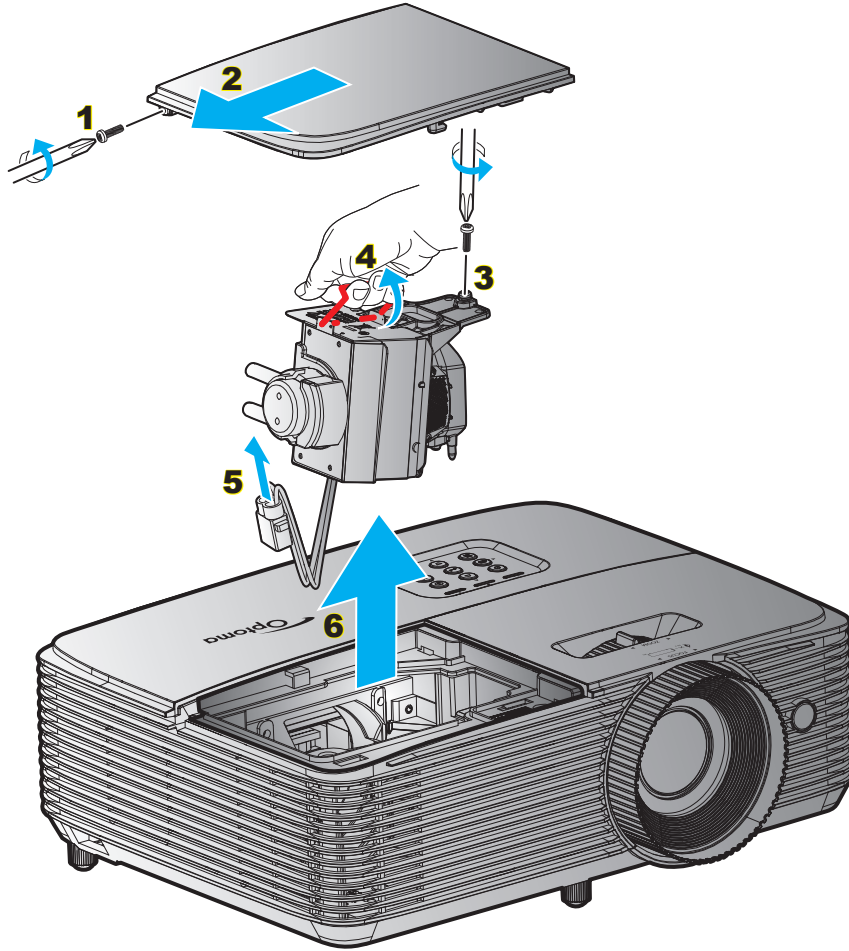

Prosedür:

1. Uzaktan kumandadaki veya projektör tuř takımındaki "U" düęmesine basarak projektörün gücünü kapatın.
2. En az 30 dakika boyunca projektörün soęumasına izin verin.
3. Güç kablosunu sökün.
4. Kapaktaki vidayı çıkarın. **1**
5. Kapaęı çıkarın. **2**
6. Lamba modülündeki vidayı çıkarın. **3**
7. Lamba kolunu yukarı kaldırın. **4**
8. Lamba kablosunu çıkarın. **5**
9. Lamba modülünü dikkatlice çıkarın. **6**
10. Lamba modülünü deęiřtirmek için, önceki adımları tersten yapın.
11. Projektörü açın ve lamba sayacını sıfırlayın.
12. Lamba Sıfırlama: (i) "Menü" düęmesine basın → (ii) "Ayar" öęesini seęin → (iii) "Lamba Ayarları" öęesini seęin → (iv) "Lamba Sıfırlama" öęesini seęin → (v) "Evet" öęesini seęin.

Not:

- Lamba kapaęındaki ve lambadaki vidalar yerinden çıkarılamaz.
- Lamba kapaęı projektöre geri yerleřtirilmemiřse projektör açılmaz.
- Lambanın cam alanına dokunmayın. El yaęı lambanın kırılmasına sebep olabilir. Eęer yanlışlıkla dokunursanız, lamba modülünü temizlemek için kuru bez kullanın.

BAKIM

Toz Filtresini Yerleştirme ve Temizleme

Toz Filtresini Yerleştirme

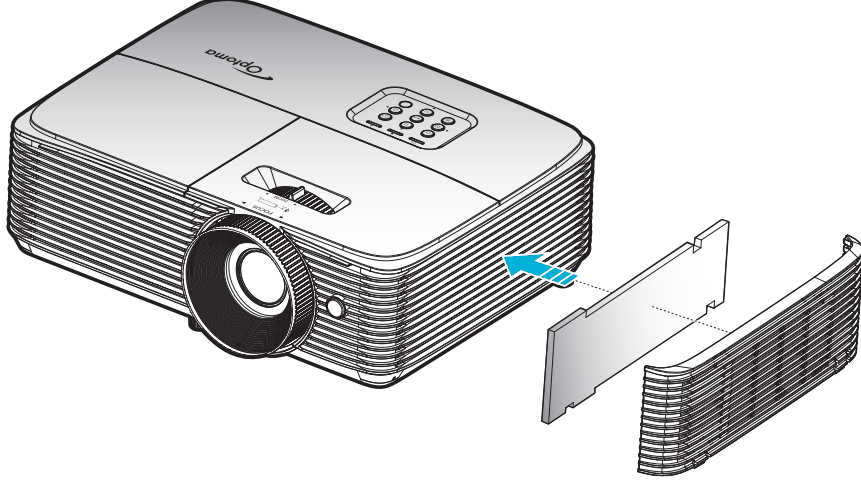

Not: Toz filtreleri sadece aşırı toz olan bölgelerde gereklidir/sağlanır.

Toz Filtresini Temizleme

Toz filtresini her üç ayda bir temizlemenizi öneririz. Projektör tozlu bir ortamda kullanılıyorsa daha sık temizleyin.

Prosedür:

1. Uzaktan kumandadaki veya projektör tuş takımındaki "U" düğmesine basarak projektörün gücünü kapatın.
2. Güç kablosunu sökün.
3. Toz filtresini dikkatlice çıkarın. **1**
4. Clean or repalce the dust filter. **2**
5. Toz filtresini değiştirmek için, önceki adımları tersten yapın.

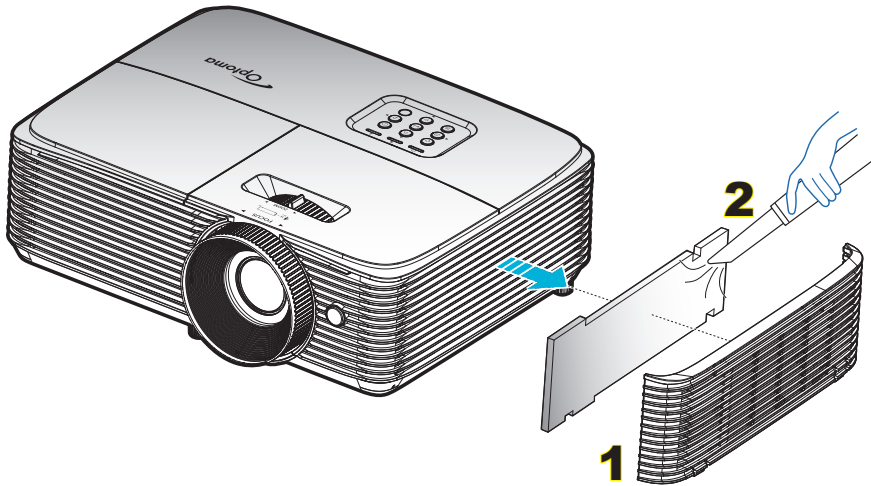

EK BİLGİLER

Uyumlu çözünürlükler

HDMI 2 Konektörü için HDMI1.4

B0/Belirlenen zamanlama	B0/Standart zamanlama	B0/Detaylı zamanlama	B1/Video modu	B1/Detaylı zamanlama
70 Hz'de 720 x 400	60 Hz'de 1280 x 720	Doğal zamanlama:	60 Hz'de 720 x 480i	60 Hz'de 1280 x 720p
60 Hz'de 640 x 480	60 Hz'de 1280 x 800	1080P: 60 Hz'de 1920 x 1080	50 Hz'de 720 x 576i	60 Hz'de 1366 x 768
67 Hz'de 640 x 480	60Hz'de 1280 x 1024		60 Hz'de 720 x 480P	30 Hz'de 3840 x 2160
72 Hz'de 640 x 480	60 Hz'de 1400 x 1050		60 Hz'de 720 x 576p	
75 Hz'de 640 x 480	60 Hz'de 1600 x 1200		50 Hz'de 1280 x 720p	
56 Hz'de 800 x 600	60 Hz'de 1440 x 900		60 Hz'de 1280 x 720P	
60 Hz'de 800 x 600	120 Hz'de 1280 x 720		50 Hz'de 1920 x 1080i	
72 Hz'de 800 x 600	120 Hz'de 1024 x 768		60 Hz'de 1920 x 1080i	
75 Hz'de 800 x 600			50 Hz'de 1920 x 1080p	
75 Hz'de 832 x 624			60 Hz'de 1920 x 1080p	
60 Hz'de 1024 x 768			24 Hz'de 1920 x 1080p	
70 Hz'de 1024 x 768			25 Hz'de 1920 x 1080p	
75 Hz'de 1024 x 768			30 Hz'de 1920 x 1080p	
75 Hz'de 1280 x 1024			60 Hz'de 640 x 480p	
75 Hz'de 1152 x 870			60 Hz'de 720 x 480p	
			50 Hz'de 720 x 576P	
			60 Hz'de 720 x 480i	
			60 Hz'de 2880 x 480i	
			60 Hz'de 1440 x 480p	
			50 Hz'de 2880 x 576i	
			50 Hz'de 1440 x 576p	
			50 Hz'de 1440 x 576i	
			120 Hz'de 1920 x 1080p	

HDMI 1 Konektörü için HDMI2.0

B0/Belirlenen zamanlama	B0/Standart zamanlama	B0/Detaylı zamanlama	B1/Video modu	B1/Detaylı zamanlama
70 Hz'de 720 x 400	60 Hz'de 1280 x 720	Doğal zamanlama:	60 Hz'de 720 x 480i	60 Hz'de 3840 x 2160
60 Hz'de 640 x 480	60 Hz'de 1280 x 800	1080P: 60 Hz'de 1920 x 1080	50 Hz'de 720 x 576i	
67 Hz'de 640 x 480	60Hz'de 1280 x1024		60 Hz'de 720 x 480P	
72 Hz'de 640 x 480	60 Hz'de 1400 x 1050		50 Hz'de 720 x 576p	
75 Hz'de 640 x 480	60 Hz'de 1600 x 1200		50 Hz'de 1280 x 720p	
56 Hz'de 800 x 600	60 Hz'de 1440 x 900		60 Hz'de 1280 x 720P	
60 Hz'de 800 x 600	120 Hz'de 1280 x 720		50 Hz'de 1920 x 1080i	
72 Hz'de 800 x 600	120 Hz'de 1024 x 768		60 Hz'de 1920 x 1080i	
75 Hz'de 800 x 600			50 Hz'de 1920 x 1080p	
75 Hz'de 832 x 624			60 Hz'de 1920 x 1080p	
60 Hz'de 1024 x 768			24 Hz'de 1920 x 1080p	
70 Hz'de 1024 x 768			30 Hz'de 1920 x 1080p	
75 Hz'de 1024 x 768			60 Hz'de 720 x 480p	
75 Hz'de 1280 x 1024			50 Hz'de 720 x 576P	
75 Hz'de 1152 x 870			60 Hz'de 720 x 480i	
			60 Hz'de 2880 x 480i	
			60 Hz'de 1440 x 480p	

EK BİLGİLER

B0/Belirlenen zamanlama	B0/Standart zamanlama	B0/Detaylı zamanlama	B1/Video modu	B1/Detaylı zamanlama
			50 Hz'de 2880 x 576i	
			50 Hz'de 1440 x 576p	
			50 Hz'de 1440 x 576i	
			24 Hz'de 3840 x 2160p	
			25 Hz'de 3840 x 2160p	
			30 Hz'de 3840 x 2160p	
			50 Hz'de 3840 x 2160p	
			60 Hz'de 3840 x 2160p	
			24 Hz'de 4096 x 2160p	
			25 Hz'de 4096 x 2160p	
			30 Hz'de 4096 x 2160p	
			50 Hz'de 4096 x 2160p	
			60 Hz'de 4096 x 2160p	
			120 Hz'de 1920 x 1080p	

Gerçek 3 boyut video uyumluluğu

Giriş çözünürlüğü	Giriş zamanlaması	Giriş zamanlaması	
		Üst ve Alt	Çerçeve paketi
HDMI 1.4a 3D Girişi	50 Hz'de 1280 x 720P	Üst ve Alt	
	60 Hz'de 1280 x 720P	Üst ve Alt	
	50 Hz'de 1280 x 720P	Çerçeve paketi	
	60 Hz'de 1280 x 720P	Çerçeve paketi	
	50 Hz'de 1920 x 1080i	Yan Yana (Yarım)	
	60 Hz'de 1920 x 1080i	Yan Yana (Yarım)	
	24 Hz'de 1920 x 1080P	Üst ve Alt	
	24 Hz'de 1920 x 1080P	Çerçeve paketi	
	50 Hz'de 1920 x 1080i	Yan Yana (Yarım)	SBS modu açık
	60Hz'de 1920 x1080i		
	50 Hz'de 1280 x 720P		
	60 Hz'de 1280 x 720P		
	60 Hz'de 800 x 600		
	60 Hz'de 1024 x 768		
60 Hz'de 1280 x 800			
50 Hz'de 1920 x 1080i	Üst ve Alt	TAB modu açık	
60 Hz'de 1920 x 1080i			
50 Hz'de 1280 x 720P			
60 Hz'de 1280 x 720P			
60 Hz'de 800 x 600			
60 Hz'de 1024 x 768			
60 Hz'de 1280 x 800			
480i	HQFS	3 boyut biçimi Sıralı çerçeve şeklindedir	

Not:

- Üç boyut girişi 24 Hz'de 1080p şeklindeyse, DMD, üç boyut moduyla katlar durumunda tekrar çalmalıdır.
- Optoma tarafından hiçbir patent ücreti yoksa NVIDIA 3DTV Play desteği.
- 25 Hz'de 1080i ve 50 Hz'de 720p, 100 Hz değerinde, 24 Hz'de 1080p, 144 Hz değerinde, diğer Üç boyut zamanlamaları 120 Hz değerinde çalışacaktır.

EK BİLGİLER

Görüntü boyutu ve yansıtma mesafesi

Ekranın (16:9) Köşegen Uzunluğu		Ekran Boyutu (G x Y)				Projeksiyon Mesafesi (M)				Denge (Hd)	
		Genişlik		Yükseklik		Geniş		Uzak			
(m)	(inç)	(m)	(inç)	(m)	(inç)	(m)	(fit)	(m)	(fit)	(m)	(inç)
0,762	30	0,66	26,15	0,37	14,7	0,75	2,46	0,97	3,18	0,06	2,36
1,016	40	0,89	34,86	0,5	19,6	1,00	3,28	1,30	4,27	0,08	3,15
1,27	50	1,11	43,58	0,62	24,5	1,24	4,07	1,62	5,31	0,10	3,94
1,524	60	1,33	52,29	0,75	29,4	1,49	4,89	1,95	6,40	0,12	4,72
1,778	70	1,55	61,01	0,87	34,3	1,74	5,71	2,27	7,45	0,14	5,51
2,032	80	1,77	69,73	1	39,2	1,99	6,53	2,60	8,53	0,16	6,30
2,286	90	1,99	78,44	1,12	44,1	2,24	7,35	2,92	9,58	0,18	7,09
2,54	100	2,21	87,16	1,25	49	2,49	8,17	3,25	10,66	0,19	7,48
2,794	110	2,44	95,87	1,37	53,9	2,74	8,99	3,57	11,71	0,22	8,66
3,048	120	2,66	104,59	1,49	58,8	2,99	9,81	3,90	12,80	0,24	9,45
3,302	130	2,88	113,30	1,62	63,7	3,23	10,60	4,22	13,85	0,26	10,24
3,556	140	3,10	122,02	1,74	68,6	3,48	11,42	4,55	14,93	0,28	11,02
3,81	150	3,32	130,74	1,87	73,5	3,73	12,24	4,87	15,98	0,30	11,81
4,064	160	3,54	139,45	1,99	78,4	3,98	13,06	5,20	17,06	0,32	12,60
4,318	170	3,76	148,17	2,12	83,3	4,23	13,88	5,52	18,11	0,34	13,39
4,572	180	3,98	156,88	2,24	88,2	4,48	14,70	5,85	19,19	0,36	14,17
4,826	190	4,21	165,60	2,37	93,1	4,73	15,52	6,17	20,24	0,37	14,57
5,08	200	4,43	174,32	2,49	98,1	4,98	16,34	6,50	21,33	0,40	15,75
5,334	210	4,65	183,03	2,62	103	5,23	17,16	6,82	22,38	0,41	16,14
5,588	220	4,87	191,75	2,74	107,9	5,47	17,95	7,14	23,43	0,44	17,32
5,842	230	5,09	200,46	2,86	112,8	5,72	18,77	7,47	24,51	0,46	18,11
6,096	240	5,31	209,18	2,99	117,7	5,97	19,59	7,79	25,56	0,48	18,90
6,35	250	5,53	217,89	3,11	122,6	6,22	20,41	8,12	26,64	0,50	19,69
6,604	260	5,76	226,61	3,24	127,5	6,47	21,23	8,44	27,69	0,52	20,47
6,858	270	5,98	235,33	3,36	132,4	6,72	22,05	8,77	28,77	0,54	21,26
7,112	280	6,20	244,04	3,49	137,3	6,97	22,87	9,09	29,82	0,55	21,65
7,366	290	6,42	252,76	3,61	142,2	7,22	23,69	9,42	30,91	0,58	22,83
7,62	300	6,64	261,47	3,74	147,1	7,46	24,48	9,74	31,96	0,59	23,23

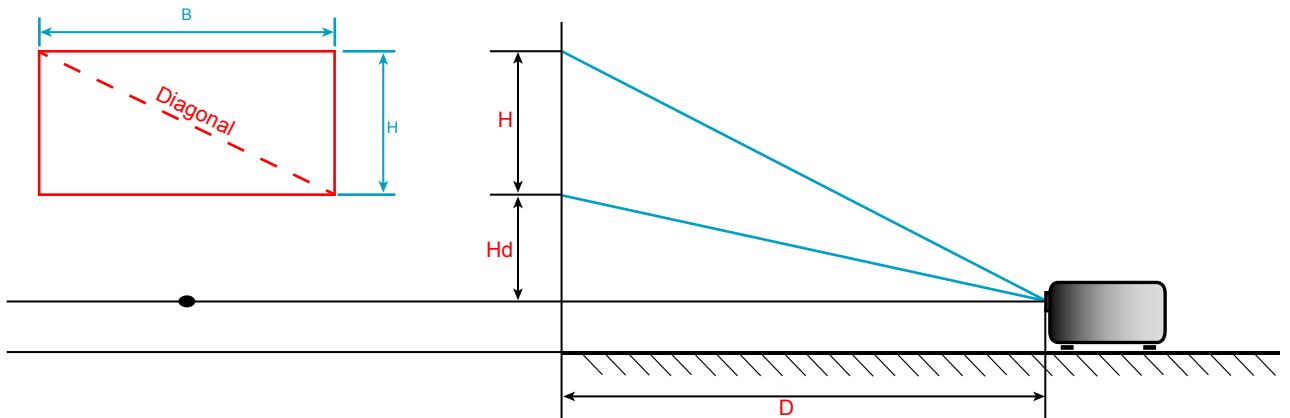

EK BİLGİLER

Projektör boyutları ve tavana montaj kurulumu

1. Projektörünüze hasarı önlemek için, lütfen Optoma tavana montajı kullanın.
2. Üçüncü taraf tavana kurulum takımı kullanmak isterseniz, lütfen projektöre bir kurulum düzeneği takmak için kullanılan vidaların aşağıdaki teknik özellikleri karşıladığından emin olun:
 - Vida tipi: M4*3
 - Minimum vida uzunluğu: 10mm

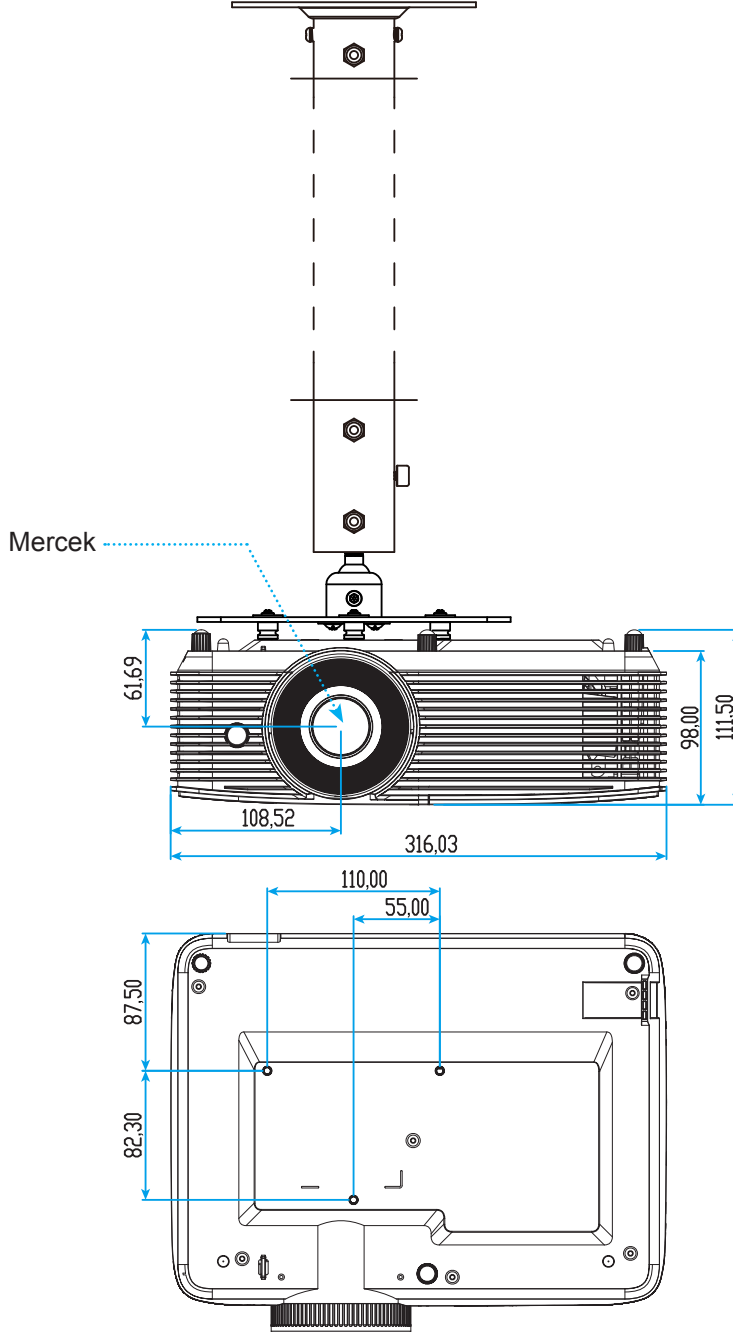

Not: Lütfen, hatalı kurulumdan kaynaklanan hasarın garantiyi geçersiz kılacağına dikkat edin.



Warning:

- Başka bir şirketten tavana montaj kiti satın alırsanız, lütfen doğru vida boyutu kullandığınızdan emin olun. Vida boyutu montaj plakasının kalınlığına bağlı olarak değişiklik gösterir.
- Tavan ile projektörün altı arasında en az 10 cm boşluk bıraktığınızdan emin olun.
- Projektörü bir ısı kaynağının yanına kurmaktan kaçının.





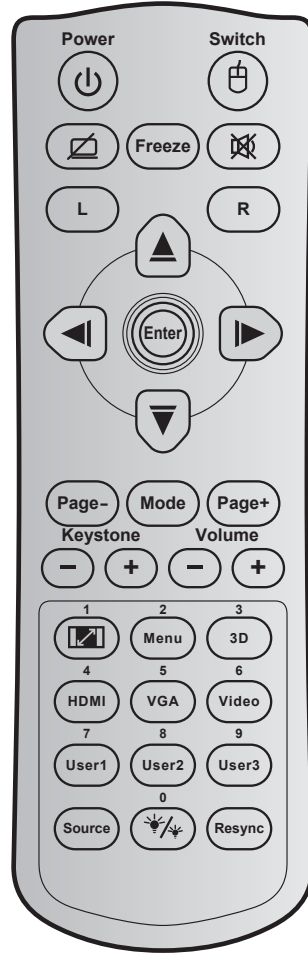

EK BİLGİLER

Kızılötesi uzaktan kumanda kodları



Anahtar	Anahtar kodu	Yazdırma anahtarı tanımı	Açıklama
Güç	81	Power on/off	Projektörü açmak / kapatmak için basın.
Değiştir	3E	SWITCH	USB fareyi açmak / kapatmak için basın.
Ekran karanlık / sessiz	8A		Ekran resmini gizlemek / açmak ve sesi kapatıp / açmak için basın.
Dondur	8B	Freeze	Projektör görüntüsünü dondurmak için basın.
Sessiz	92		Sesi anlık olarak kapatıp/açmak için basın.
Fare sol tıklaması	CB	L	Sol fare tıklaması olarak kullanın.
Fare sağ tıklaması	CC	R	Sağ fare tıklaması olarak kullanın.
Dört yönlü seçme tuşları	C6	Yukarı ok	Öğeleri seçmek ve seçiminize ayarlamalar yapmak için ▲ ▼ ◀ ▶ tuşlarını kullanın.
	C8	Sol ok	
	C9	Sağ ok	
	C7	Aşağı ok	
Enter	C5	Enter	Öge seçiminizi onaylar.
	CA	Enter	
Page -	C2	Page-	Alt sayfaya gitmek için basın.
Mod	95	Mode	Basıldığında Görüntü menüsünü açar/kapatır.

EK BİLGİLER

Anahtar		Anahtar kodu	Yazdırma anahtarı tanımı	Açıklama
Page +		C1	Page+	Üst sayfaya gitmek için basın.
Anahtar Taşı		85	Keystone+	Projektörün eğilmesinin sebep olduğu görüntü bozulmasını ayarlamak için basın.
		84	Keystone-	
Ses		8C	Volume +	Sesi artırmak / azaltmak için basın.
		8F	Volume -	
Aspect ratio / 1		98	 / 1	<ul style="list-style-type: none"> Gösterilen bir görüntünün en/boy oranını değiştirmek için basın. Sayısal tuş takımındaki "1" rakamı olarak kullanın.
Menü / 2		88	Menu/2	<ul style="list-style-type: none"> Projektör için ekran üzeri gösterim menülerini açmak veya menülerden çıkmak için basın. Sayısal tuş takımındaki "2" rakamı olarak kullanın.
3D / 3		93	3D/3	<ul style="list-style-type: none"> Üç boyut içeriğinizle eşleşen bir üç Boyut Modu manüel olarak seçmek için basın. Sayısal tuş takımındaki "3" rakamı olarak kullanın.
HDMI / 4		86	HDMI/4	<ul style="list-style-type: none"> HDMI kaynağını seçmek için basın. Sayısal tuş takımındaki "4" rakamı olarak kullanın.
VGA / 5		D0	VGA/5	<ul style="list-style-type: none"> VGA kaynağını seçmek için basın. Sayısal tuş takımındaki "5" rakamı olarak kullanın.
Video / 6		D1	Video/6	Sayısal tuş takımındaki "6" rakamı olarak kullanın.
Kullanıcı1 / 7; Kullanıcı2 / 8; Kullanıcı3 / 9		D2	User 1/7	<ul style="list-style-type: none"> Kullanıcı tanımlı tuşlar. Ayarlamak için lütfen 39. sayfaya bakın. Sırasıyla "7", "8" ve "9" sayısal tuş takımı rakamları olarak kullanın.
		D3	User 2/8	
		D4	User 3/9	
Kaynak		C3	Source	Bir giriş sinyali seçmek için basın.
Parlaklık modu / 0		96	 / 0	<ul style="list-style-type: none"> Optimum kontrast performansı sağlamak için resmin parlaklığını otomatik olarak ayarlamak üzere basın. Sayısal tuş takımındaki "0" rakamı olarak kullanın.
Yeniden-senk		C4	Re-Sync	Projektörü otomatik olarak giriş kaynağına senkronize etmek için basın.

EK BİLGİLER

Sorun Giderme

Projektörünüzle ilgili bir sorunla karşılaşırsanız, lütfen aşağıdaki bilgilere bakın. Sorun devam ederse, lütfen yerel satıcınız veya servis merkezi ile irtibat kurun.

Görüntü Sorunları

- ?** *Ekranda görüntü yok.*
- Tüm kablolar ve güç bağlantılarının, "Kurulum" bölümünde açıklandığı gibi doğru ve sağlam biçimde takıldığından emin olun.
 - Konnektörlerin pinlerinin bükülmüş veya kırılmış olmadığından emin olun.
 - Projeksiyon lambasının doğru takıldığını kontrol edin. Lütfen "Lambayı Değiştirme" bölümüne bakın.
 - "Sessiz" özelliğinin açık olmadığından emin olun.
- ?** *Görüntü odak dışında*
- Odak halkasını kullanarak odağı ayarlayın.
 - Projektör ekranının projektörden gerekli mesafede olduğundan emin olun. (Lütfen 47. sayfaya başvurun.)
- ?** *16:9 DVD başlığını gösterirken görüntü uzatılır*
- Anamorfik DVD veya 16:9 DVD oynatırken, projektör, en iyi görüntüyü projektörün yan tarafındaki 16:9 biçiminde gösterecektir.
 - LBX biçimindeki DVD başlığını oynatırsanız, lütfen projektör OSD'sindeki biçimi LBX olarak değiştirin.
 - 4:3 biçimindeki DVD başlığını oynatırsanız, lütfen projektör OSD'sindeki biçimi 4:3 olarak değiştirin.
 - Lütfen görüntü biçimini DVD oynatıcınızdaki 16:9 (geniş) en/boy oranı tipi olarak ayarlayın.
- ?** *Görüntü çok küçük veya çok büyük.*
- Yakınlaştırma kolunu kullanarak görüntü boyutunu ayarlayın.
 - Projektörü ekrana yaklaştırın veya uzaklaştırın.
 - Projektör panelindeki "Menü" düğmesine basıp "Ekran → Aspect Ratio" kısmına gidin. Farklı ayarlar deneyin.
- ?** *Görüntü kenarları eğirdir:*
- Mümkünse, projektörü ekrana ortalanacak şekilde ve ekranın alt kısmının altına gelecek şekilde yeniden konumlandırın.
 - Ayarlama yapmak için ekran menüsünde "Ekran → Anahtar Taşı" öğelerini kullanın.
- ?** *Görüntü ters çevrilmiştir*
- Ekran menüsünde "Ayar → Projeksiyon" öğelerini seçip yansıtma yönünü ayarlayın.

EK BİLGİLER

- [?]** *Bulanık çift görüntü*
 - Bulanık çift görüntü olarak görünen normal 2D görüntüyü gidermek için, "3D" düğmesine basın ve "Auto" ayarına değiştirin.
- [?]** *İki görüntü, yan yana biçimi*
 - "3D" düğmesine basın ve HDMI 1.3 2D 1080i yan yana olan giriş sinyali için "Yan Yana" ayarına değiştirin.
- [?]** *Görüntü 3D olarak gösterilmiyor*
 - 3D gözlüğün pillerinin bitip bitmediğini kontrol edin.
 - 3D gözlüğün açık olup olmadığını kontrol edin.
 - Giriş sinyali HDMI 1.3 2D (1080i yan yana yarım) şeklindeyken, "3D" düğmesine basın ve "Yan Yana" ayarına değiştirin.

Diğer Sorunlar

- [?]** *Projektör, tüm kontrollere yanıt vermeyi durdurur*
 - Mümkünse, projektörü kapatın, daha sonra güç kablosunu sökün ve gücü yeniden bağlamadan önce en az 20 saniye bekleyin.
- [?]** *Lamba söner veya bir pat sesi çıkarır*
 - Lamba ömrünün sonuna ulaştığında, sönecektir ve bir yüksek pat sesi yapabilir. Bu durum oluşursa, projektör lamba modülü değiştirilene kadar açılmayacaktır. Lambayı yenisiyle değiştirmek için 42-43. sayfalardaki "Lambayı Yenisiyle Değiştirme" kısmında bulunan prosedürleri izleyin.

Uzaktan Kumanda Sorunları

- [?]** *Uzaktan kumanda çalışmazsa*
 - Uzaktan kumandanın çalışma açısının, projektör üzerindeki kızılötesi alıcısına $\pm 15^\circ$ içinde olduğunu kontrol edin.
 - Uzaktan kumanda ile projektör arasında herhangi bir engel olmadığından emin olun. Projektöre 6 metreden kısa bir mesafeye taşıyın.
 - Pillerin doğru biçimde takıldığından emin olun.
 - Bitmişse pilleri değiştirin.

EK BİLGİLER

Uyarı Göstergesi

Uyarı göstergeleri (aşağıya bakın) yandığında veya yanıp söndüğünde projektör otomatik olarak kapanacaktır:

- "LAMBA" LED göstergesi kırmızı renkte yanar ve "Açık/Beklemede" göstergesi kırmızı renkte yanıp sönerse.
- "SICAKLIK" LED göstergesi kırmızı renkte yanar ve "Açık/Beklemede" göstergesi kırmızı renkte yanıp sönerse. Bu, projektörün aşırı ısındığını gösterir. Normal koşullar altında, projektör tekrar açılabilir.
- "SICAKLIK" LED gösterge kırmızı renkte yanıp söner ve "Açık/Beklemede" göstergesi kırmızı renkte yanıp sönerse.

Güç kablosunu projektörden çıkarıp 30 saniye bekleyin ve tekrar deneyin. Uyarı göstergesi yanarsa veya yanıp sönerse, yardım için lütfen en yakın servis merkeziyle iletişime geçin.

LED Işıklı Mesajlar

Mesaj	 Güç LED'i	 Güç LED'i	 Sıcaklık-LED'i	 Lamba-LED'i
	(Kırmızı)	(Yeşil veya Mavi)	(Kırmızı)	(Kırmızı)
Bekleme durumu (Giriş güç kablosu)	Sürekli yanma			
Güç açma (Uyarı)		Yanıp sönmüyor (0,5 sn kapalı / 0,5 sn açık)		
Güç açık ve Lamba yanıyor		Sürekli yanma		
Güç Kapanma (Soğutma)		Yanıp sönmüyor (0,5 sn kapalı / 0,5 sn ışık). Soğutma fanı kapandığında sabit kırmızı ışığa döner.		
Çabuk Geri Dönme (100 saniye)		Yanıp sönmüyor (0,25 sn kapalı / 0,25 sn açık)		
Hata (Lamba arızası)	Yanıp sönmüyor			Sürekli yanma
Hata (Fan arızası)	Yanıp sönmüyor		Yanıp sönmüyor	
Hata (Aşırı Sıcaklık)	Yanıp sönmüyor		Sürekli yanma	

- Güç kapalı:

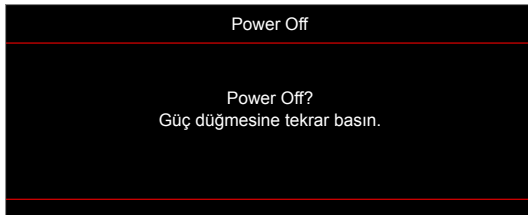

- Lamba uyarısı:

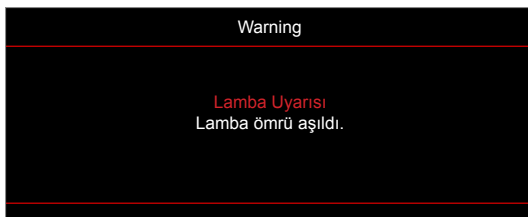

EK BİLGİLER

- Sıcaklık uyarısı:

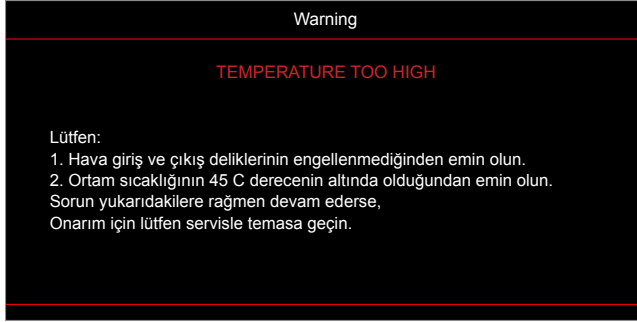

- Fan arızalıdır:

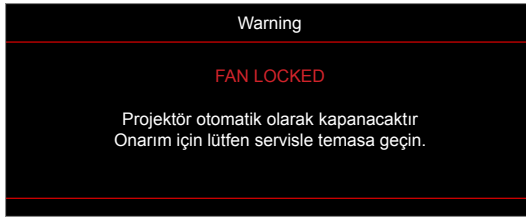

- Ekran dışı menzili:



- Kapanma uyarısı:

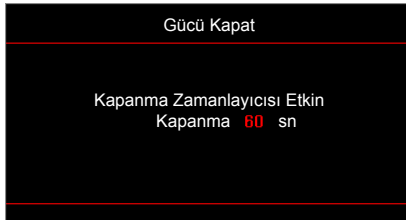

- Güvenlik zamanlayıcısı alarmı:



EK BİLGİLER

Teknik Özellikler

Optik	Açıklama
Yerel çözünürlük	1080p
En fazla çözünürlük	60 Hz'de 3840 x 2160 (HDMI2.0 bağlantı noktası)
Mercek	Elle yakınlaştırma ve odak
Görüntü boyutu (köşegen)	40,2"~300", 60" için optimize edilmiş
Yansıtma mesafesi	1m ~ 10m, 1,493 m için optimize edilmiş
G/Ç'ler	<ul style="list-style-type: none">HDMI V2.0/ HDCP2.2 (HDMI 1 konektörü)HDMI V1.4/ HDCP2.2 (HDMI 2 konektörü)5V GÜÇ 1,5 A için USB2.0 (FW yükseltmesi için) USB-ARS232C erkek (9 pimli D-SUB)Ses Çıkışı 3,5mm
Renk	1073,4 Milyon renk
Tarama hızı	<ul style="list-style-type: none">Yatay tarama hızı: 15,375 ~ 91,146 KHzDikey tarama hızı: 50 ~ 85 Hz (3 boyut özellikli projektör için 120 Hz)
Senk uyumluluğu	Ayrı Senk
Hoparlör	10W yerleşik hoparlör
Güç gereksinimi	100 - 240V AC 50/60Hz
Giriş akımı	3,3A
Güç tüketimi	<ul style="list-style-type: none">Parlak:<ul style="list-style-type: none">- Tipik 230 W EN FAZLA 253 W @ 110VAC- Tipik 225W EN FAZLA 248W @ 220VACEkonomik:<ul style="list-style-type: none">- Tipik 190 W EN FAZLA 209 W @ 110VAC- Tipik 187W EN FAZLA 206W @ 220VAC
Kurulum yönü	Ön, Arka, Tavan - Üst, Arka - Üst
(G x D x Y)	<ul style="list-style-type: none">316mm (G) x 243,5mm (D) x 98mm (Y) (ayaklar olmadan)316 mm (W) x 243,5 mm (D) x 115 mm (H) (ayaklarla)
Ağırlık	3,0 ±0,5 kg
Çevre	5 ~ 40°C'de çalışma, %10 ila 85 nem (yoğuşmayan)

Not: Tüm teknik özellikler, bildirim yapılmaksızın değiştirilmeye tabidir.

GÜVENLİK

GÜVENLİK

GÜVENLİK

GÜVENLİK

GÜVENLİK

GÜVENLİK

GÜVENLİK

GÜVENLİK

GÜVENLİK

Optoma Global Ofisleri

Servis veya destek için lütfen yerel ofisiniz ile irtibat kurun.

ABD

Optoma Technology, Inc.
47697 Westinghouse Drive.
Fremont, Ca 94539

☎ 888-289-6786
📠 510-897-8601
✉ services@optoma.com

Kanada

Optoma Technology, Inc.
47697 Westinghouse Drive.
Fremont, Ca 94539

☎ 888-289-6786
📠 510-897-8601
✉ services@optoma.com

Latin Amerika

Optoma Technology, Inc.
47697 Westinghouse Drive.
Fremont, Ca 94539

☎ 888-289-6786
📠 510-897-8601
✉ services@optoma.com

Avrupa

Ünite 1, Ağ 41, Bourne End Mills
Hemel Hempstead, Herts,
HP1 2UJ, Birleşik Krallık
www.optoma.eu
Servis Tel :
+44 (0)1923 691865

☎ +44 (0) 1923 691 800
📠 +44 (0) 1923 691 888
✉ service@tsc-europe.com

Benelux BV

Randstad 22-123
1316 BW Almere
The Netherlands
www.optoma.nl

☎ +31 (0) 36 820 0252
📠 +31 (0) 36 548 9052

Fransa

Bâtiment E
81-83 avenue Edouard Vaillant
92100 Boulogne Billancourt, France

☎ +33 1 41 46 12 20
📠 +33 1 41 46 94 35
✉ savoptoma@optoma.fr

İspanya

C/ José Hierro,36 Of. 1C
28522 Rivas VaciaMadrid,
İspanya

☎ +34 91 499 06 06
📠 +34 91 670 08 32

Almanya

Am Nordpark 3
41069 Mönchengladbach
Almanya

☎ +49 (0) 2161 68643 0
📠 +49 (0) 2161 68643 99
✉ info@optoma.de

İskandinavya

Lerpeveien 25
3040 Drammen
Norveç

☎ +47 32 98 89 90
📠 +47 32 98 89 99
✉ info@optoma.no

PO.BOX 9515
3038 Drammen
Norway

Kore

<https://www.optoma.com/kr/>

Japonya

<https://www.optoma.com/jp/>

Tayvan

<https://www.optoma.com/tw/>

Çin

Room 2001, 20F, Building 4,
No.1398 Kaixuan Road,
Changning District
Shanghai, 200052, China

☎ +86-21-62947376
📠 +86-21-62947375
www.optoma.com.cn

Avustralya

<https://www.optoma.com/au/>



P/N:36.7FM02G002-A