

DLP® Projektör

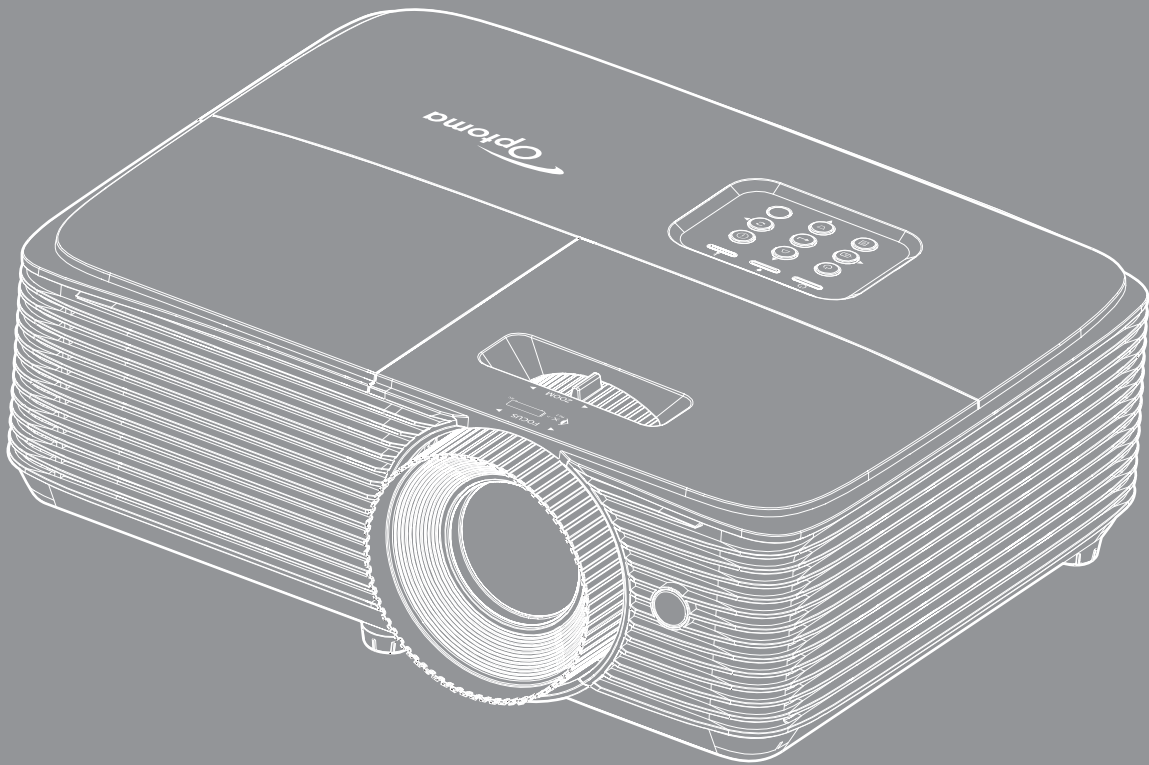

İÇİNDEKİLER

GÜVENLİK	4
Önemli Güvenlik Talimatı.....	4
3 Boyut Güvenlik Bilgileri.....	5
Telif Hakkı.....	6
Sorumluluk Reddi.....	6
Ticari Marka Tanıma.....	6
FCC.....	7
AB ülkeleri için Uyumluluk Beyanatı.....	7
WEEE.....	7
GİRİŞ	8
Pakete Genel Bakış.....	8
Standart Aksesuarlar.....	8
İsteğe Bağlı Aksesuarlar.....	8
Ürüne Genel Bakış.....	9
Bağlantılar.....	10
Tuş takımı.....	12
Uzaktan kumanda 1.....	13
Uzaktan kumanda 2.....	14
Uzaktan kumanda 3.....	15
Uzaktan kumanda 4.....	16
AYAR VE KURULUM	17
Projektörü kurma.....	17
Yansıtılan Görüntüyü Ayarlama.....	23
PROJEKTÖRÜ KULLANMA	26
Projektörü açma/kapatma.....	26
Bir giriş kaynağı seçme.....	27
Menü gezintisi ve özellikler.....	28
Ekran Menüsü ağacı (SVGA, XGA ve WXGA modelleri).....	29
Görüntü ayarları menüsünü görüntüleyin.....	37
Ekran 3D menüsü.....	39
En/boy oranı menüsünü görüntüleyin.....	40
Kenar maskesi menüsünü görüntüleyin.....	42
Yakınlaştırma menüsünü görüntüleyin.....	42
Görüntü kaydırma menüsünü görüntüleyin.....	42
Yamukluk menüsünü görüntüleyin.....	42
Sessiz menüsü.....	43
Ses düzeyi menüsü.....	43
Ayar yansıtma menüsü.....	44
Ayar ekran tipi menüsü.....	44
Ayar lamba ayarları menüsü.....	44

<i>Ayar filtre ayarları menüsü.....</i>	<i>44</i>
<i>Ayar güç ayarları menüsü.....</i>	<i>44</i>
<i>Ayar güvenlik menüsü</i>	<i>45</i>
<i>Ayar HDMI Link Settings menüsü.....</i>	<i>46</i>
<i>Ayar test deseni menüsü.....</i>	<i>46</i>
<i>Ayar uzaktan kumanda ayarları menüsü.....</i>	<i>46</i>
<i>Ayar projektör kimliği menüsü</i>	<i>47</i>
<i>Ayar seçenekler menüsü.....</i>	<i>47</i>
<i>Ayar sıfırlama menüsü.....</i>	<i>48</i>
<i>Bilgi menüsü.....</i>	<i>48</i>



BAKIM..... 49

<i>Lambayı değiştirme</i>	<i>49</i>
<i>Toz Filtresini Yerleştirme ve Temizleme</i>	<i>51</i>

EK BİLGİLER..... 52

<i>Uyumlu çözünürlükler.....</i>	<i>52</i>
<i>Görüntü boyutu ve yansıtma mesafesi.....</i>	<i>55</i>
<i>Projektör boyutları ve tavana montaj kurulumu</i>	<i>57</i>
<i>Kızılötesi uzaktan kumanda 1 kodları.....</i>	<i>58</i>
<i>Kızılötesi uzaktan kumanda 2 kodları.....</i>	<i>60</i>
<i>Kızılötesi uzaktan kumanda 3 kodları.....</i>	<i>62</i>
<i>Kızılötesi uzaktan kumanda 4 kodları.....</i>	<i>64</i>
<i>Sorun Giderme</i>	<i>66</i>
<i>Uyarı Göstergesi.....</i>	<i>68</i>
<i>Teknik Özellikler</i>	<i>70</i>
<i>Optoma Global Ofisleri</i>	<i>71</i>

GÜVENLİK

	Eşkenar üçgen içerisindeki oklu şimşek işareti, kullanıcıyı, kişilere elektrik çarpması oluşturmaya yetecek boyutta olabilecek, ürünün kutusu içerisinde yalıtılmamış "tehlikeli voltaj"ın varlığı hakkında uyararak tasarlanmıştır.
	Eşkenar üçgen içerisindeki ünlem işareti, kullanıcıyı, cihazın beraberindeki dokümanlardaki önemli çalışma ve bakım (tamir) talimatlarının varlığı hakkında uyararak üzere tasarlanmıştır.

Lütfen bu kullanıcı kılavuzunda tavsiye edilen tüm uyarılar, önlemler ve bakımı izleyin.

Önemli Güvenlik Talimatı



- Işına doğrudan bakmayın, RG2.
Herhangi bir parlak kaynakta olduğu gibi ışına doğrudan bakmayın, RG2 IEC 62471-5:2015.
- Havalandırma açıklıklarını engellemeyin. Projektörün güvenilir biçimde çalışmasını sağlamak ve aşırı ısınmadan korunmak için, projektörün havalandırmanın engellenmediği bir yere kurulması tavsiye edilir. Örnek olarak, projektörü kalabalık bir kafe masası, sofa, yatak, vb. Üzerine kurmayın. Projektörü, hava akımını kısıtlayan bir kitap çantası veya dolabı gibi kapalı yerlere koymayın.
- Yangın ve/veya elektrik çarpması riskini azaltmak için, projektörü yağmur veya neme maruz bırakmayın. Radyatörler, ısıtıcılar, fırınlar veya ısı yayan amplifikatörler gibi ısı kaynaklarının yanına kurmayın.
- Projektörün içine nesne veya sıvıların girmesine izin vermeyin. Yangın veya elektrik çarpması ile sonuçlanabilecek şekilde tehlikeli voltajlara veya kısa devre yapan parçalara değebilirler.
- Aşağıdaki koşullar altında kullanmayın:
 - Aşırı sıcak, soğuk veya nemli ortamlarda.
 - (i) Ortam oda sıcaklığının 5°C - 40°C aralığında olmasını sağlayın
 - (ii) Bağıl nem %10 ~ %85 olmalıdır
 - Aşırı toz ve kire duyarlı alanlarda.
 - Güçlü bir manyetik alan üreten herhangi bir cihaz yanında kullanmayın.
 - Doğrudan güneş ışığında.
- Projektörü, atmosferde tutuşabilir veya patlayıcı gazların var olabileceği yerlerde kullanmayın. Projektörün içindeki lamba, çalışma sırasında çok ısınır ve gazlar tutuşup yangınla sonuçlanabilir.
- Fiziksel olarak hasar görmüşse veya kötü kullanılmışsa üniteyi kullanmayın. Fiziksel hasar/kötü kullanma şunlar olacaktır (fakat bunlarla sınırlı değildir):
 - Ünite düşürülmüştür.
 - Güç kaynağı kablosu veya fişi hasar görmüştür.
 - Projektörün üstüne sıvı dökülmüştür.
 - Projektör yağmur veya neme maruz kalmıştır.
 - Projektörün içine birşey düşmüştür veya içerisinde birşey gevşektir.
- Projektörü sabit olmayan bir yüzeye yerleştirmeyin. Projektör devrilip yaralanmaya neden olabilir veya projektör hasar görebilir.
- Çalışırken, projektör merceğinden çıkan ışığı engellemeyin. Işık, yanıklara neden olacak veya bir yangın başlatacak şekilde nesneyi ısıtacak ve eritebilecektir.

- Lütfen projektörü açmayın veya sökmeyin, çünkü bu elektrik çarpmasına yol açabilir.
- Üniteyi kendiniz tamir etmeye kalkışmayın. Kapakları açmak veya çıkarmak, sizi tehlikeli voltajlar veya diğer tehlikelere maruz bırakabilir. Lütfen üniteyi tamir için göndermeden önce Optoma'yı arayın.
- Güvenlikle ilgili işaretler için projektörün kutusuna bakın.
- Ünite yalnızca uygun servis personeli tarafından tamir edilmelidir.
- Yalnızca üretici tarafından belirtilen eklentiler/aksesuarları kullanın.
- Çalışma sırasında projektör merceğine doğrudan bakmayın. Parlak ışık gözlerinize zarar verebilir.
- Lambayı yenisiyle değiştirirken, lütfen ünitenin soğumasına izin verin. 49-50 sayfalarda açıklanan talimatları izleyin.
- Bu projektör, lambanın ömrünü kendisi algılayacaktır. Lütfen, uyarı mesajları gösterdiğinde lambayı değiştirdiğinizden emin olun.
- Lamba modülünü yenisiyle değiştirdikten sonra, "Ayar > Lamba Ayarları" menüsündeki "Lamba Sıfırlama" işlevini sıfırlayın.
- Projektörü kapatırken, lütfen gücü kesmeden önce soğutma döngüsünün tamamlandığından emin olun. Projektörün soğuması için 90 saniye bekleyin.
- Lamba ömrünün sonuna yaklaşırken, ekranda "Lamba ömrü aşıldı." mesajı gösterilecektir. Lambayı en kısa sürede değiştirmek için yerel satıcınız veya servis merkezi ile irtibat kurun.
- Ürünü temizlemeden önce kapatın ve güç fişini AC prizinden çekin.
- Ekran muhafazasını temizlemek için hafif deterjanlı yumuşak kuru bir bez kullanın. Üniteyi temizlemek için aşındırıcı temizleyiciler, cilalar veya çözücüler kullanmayın.
- Ürün uzun süre boyunca kullanılmayacaksa güç fişini AC prizinden sökün.

Not: *Lamba ömrünün sonuna ulaştığında, lamba modülü yenisiyle değiştirilene kadar projektör açılmayacaktır. Lambayı yenisiyle değiştirmek için 49-50. sayfadaki "Lambayı Yenisiyle Değiştirme" bölümü altındaki prosedürler listesini izleyin.*

- *Projektörü, titreşime veya darbeye maruz kalabilecek yerlere kurmayın.*
- *Merceğe çıplak ellerle dokunmayın.*
- *Depolamadan önce uzaktan kumandadan pili/pilleri çıkarın. Pil/Piller uzun süre uzaktan kumandada bırakılırsa sızıntı yapabilir.*
- *Projektör performansının kalitesini olumsuz yönde etkileyebileceğinden, projektörü yağ veya sigara dumanının olduğu yerlerden kullanmayın veya depolamayın.*
- *Standart dışı kurulum projektör performansını etkileyebileceğinden, lütfen doğru yönde projektör kurulumuna uyun.*
- *Bir anahtarlı uzatma kablosu veya gerilim dalgalanması koruyucu kullanın. Güç kesintileri ve gerilim düşüşleri aygıtlara ciddi zarar verebilir.*

3 Boyut Güvenlik Bilgileri

Siz veya çocuğunuz 3 Boyut işlevini kullanmadan önce lütfen tüm uyarıları ve önlemleri önerildiği gibi izleyin.

Uyarı

Çocuklar ve gençler, 3D olarak izlemeye bağlı sağlık sorunlarına karşı daha savunmasız olabilir ve bu görüntüleri izlerken yakından denetlenmelidirler.

Işığa Duyarlılık Nöbeti Uyarısı ve Diğer Sağlık Riskleri

- Bazı izleyiciler, bazı Projektör filmleri veya video oyunlarının içerdiği yanıp sönen belirli görüntülere veya ışıklara maruz kaldıklarında epilepsi nöbeti veya felç geçirebilirler. Epilepsi veya felç hastasıysanız veya aile geçmişinizde böyle bir hastalık varsa, lütfen 3D işlevini kullanmadan önce bir tıp uzmanına danışın.
- Epilepsi veya felç hastası olmayan veya aile geçmişinde bu hastalıklardan biri bulunmayan kişiler bile, ışığa duyarlılık nöbetlerine yol açabilecek tanısı konmamış bir duruma sahip olabilirler.
- Gebe kadınlar, yaşlılar, ciddi tıbbi durumları olan kişiler, uyku bozukluğu olan veya alkolün etkisi altında bulunan kişiler, ünitenin 3B işlevini kullanmaktan kaçınmalıdırlar.

- Aşağıdaki semptomlardan herhangi birini yaşıyorsanız, 3D filmleri görüntülemeyi hemen bırakın ve bir tıp uzmanına danışın: (1) görme değişikliği; (2) sersemlik; (3) baş dönmesi; (4) göz veya kas seğirmesi gibi istem dışı hareketler; (5) akıl karışıklığı; (6) bulantı; (7) bilinç kaybı; (8) kasılmalar; (9) kramplar ve/veya (10) yönelim bozukluğu. Çocuklar ve gençler, bu semptomları yaşamaya yetişkinlere göre daha fazla eğilim gösterebilir. Ebeveynler çocuklarını gözlem altında tutmalı ve bu semptomları yaşayıp yaşamadıklarını sormalıdır.
- 3D projeksiyonu izlemek, harekete bağlı mide bulantısı, sonradan oluşan algı etkileri, yönelim bozukluğu, göz yorgunluğu ve düşük duruş stabilitesine de yol açabilir. Kullanıcıların bu etkilerin oluşma ihtimalini azaltmak için sık izlemeye ara vermeleri tavsiye edilir. Gözlerinizde yorgunluk veya kuruluk belirtileri görülüyorsa veya yukarıdaki semptomlardan herhangi birini yaşıyorsanız, bu cihazı kullanmayı hemen bırakın ve semptomlar geçtikten en az otuz dakika sonrasına kadar izlemeye başlamayın.
- 3D projeksiyonu uzun süre boyunca ekrana çok yakın oturarak izlemek, gözlerinize zarar verebilir. İdeal izleme uzaklığı, ekran yüksekliğinin en az üç katı kadar olmalıdır. İzleyicinin gözlerinin ekranla aynı düzeyde olması tavsiye edilir.
- 3D projeksiyonu uzun süre boyunca 3D gözlük takarak izlemek, baş ağrısı veya yorgunluğa yol açabilir. Baş ağrısı, yorgunluk veya baş dönmesi yaşıyorsanız, 3D projeksiyonu izlemeyi bırakın ve dinlenin.
- 3D gözlüğü 3D projeksiyonu izlemekten başka bir amaçla kullanmayın.
- 3D gözlüğün diğer bir amaçla takılması (normal gözlük, güneş gözlüğü, koruyucu gözlük, vb. gibi) size fiziksel olarak zarar verebilir ve görme duyurunuzu zayıflatır.
- 3D projeksiyonu izlemek, bazı izleyicilerde yönelim bozukluğuna sebep olabilir. Bu yüzden, 3D PROJEKTÖR'ünüzü açık merdiven boşluklarının, kabloların, balkonların veya takılabileceğiniz, çarpabileceğiniz, kapaklanmanıza sebep olabilecek, kırılabilecek veya üzerine düşebileceğiniz diğer nesnelerin yakınına yerleştirmeyin.

Telif Hakkı

Tüm fotoğrafları, gösterimleri ve yazılımı da kapsayan bu yayım, her hakkı saklı olmak üzere uluslararası telif hakkı yasalarıyla korunmaktadır. Bu kılavuz veya içerdiği herhangi bir malzeme, yazarın yazılı izni olmadan yeniden üretilemez.

© Telif Hakkı 2018

Sorumluluk Reddi

Bu belgedeki bilgiler bildirim yapılmaksızın değiştirilmeye tabidir. Üretici, buradaki içeriklerle ilgili hiçbir sorumluluk veya garanti vermez ve ima edilen her türlü ticarete elverişlilik ya da herhangi bir özel amaca uygunluk garantisini özellikle reddeder. Üretici, herhangi bir kişiye bildirme yükümlülüğü olmadan bu yayımı gözden geçirme ve içeriğini zaman değiştirme hakkını saklı tutar.

Ticari Marka Tanıma

Kensington, ACCO Brand Corporation şirketinin, dünya çapında diğer ülkelerde yayımlanmış kayıtlara ve bekleyen uygulamalara sahip ABD kayıtlı ticari markasıdır.

HDMI, HDMI Logosu ve High-Definition Multimedia Interface, HDMI Licensing LLC. şirketinin Birleşik Devletler ve diğer ülkelerde ticari markaları veya kayıtlı ticari markalarıdır.

DLP®, DLP Link ve DLP logosu, Texas Instruments şirketinin kayıtlı ticari markaları ve BrilliantColor™ ticari markasıdır.

Bu kılavuzda kullanılan tüm diğer ürün adları kendi sahiplerinin mülkiyetidir ve o şekilde tanınır.

DARBEE, Darbee Products, Inc. şirketinin ticari markasıdır.

FCC

Bu cihaz test edilmiş ve FCC Kurallarının 15.Bölümü uyarınca, B Sınıfı dijital cihazlarla ilgili kısıtlamalara uygun olduğu tespit edilmiştir. Bu kısıtlamalar, evsel tesisatta zararlı parazitlere karşı uygun koruma sağlamak üzere tasarlanmıştır. Bu cihaz radyo frekansı enerjisi oluşturur, kullanır ve yayabilir ve üreticisinin talimatlarına uygun biçimde kurulmaz ve kullanılmazsa, radyo iletişimine zararlı parazitlere neden olabilir.

Ancak, belirli tesisatlarda parazit oluşmayacağına dair bir garanti verilmez. Bu aygıt radyo ve televizyon alıcılarında, cihazın kapatılması ve açılması ile anlaşılacak zararlı parazitlerin oluşmasına neden olursa, kullanıcı aşağıdaki önlemleri uygulayarak parazitleri gidermeyi deneyebilir:

- Alıcı anteni yeniden yönlendirmek veya yeniden konumlandırmak.
- Cihaz ile alıcı arasındaki mesafeyi artırmak.
- Cihazı, alıcının bağlı olduğu devreden farklı bir devredeki çıkış noktasına bağlamak.
- Yardım için bayi veya deneyimli bir radyo / televizyon teknisyenine danışmak.

Uyarı: Blendajlı kablolar

Diğer hesaplama cihazlarına giden tüm bağlantılar, FCC yönetmelikleriyle uyumluluk sağlamak üzere blendajlı kabloları kullanılarak yapılmalıdır.

Dikkat

Üretici tarafından açıkça onaylanmayan değişiklikler veya modifikasyonlar, kullanıcının Federal İletişim Komisyonu tarafından verilen projektörü kullanma yetkisini geçersiz kılabilir.

Çalıştırma Koşulları

Bu aygıt FCC Kurallarının 15. bölümüne uygundur. İşletimi aşağıdaki iki koşula tabidir:

1. Bu cihaz zararlı parazitlere neden olmaz ve
2. Bu cihaz, istenmeyen işleme neden olabilecek parazitler dahil, alınan tüm parazitleri kabul etmelidir.

Uyarı: Kanadalı kullanıcılar

Bu B Sınıfı dijital cihaz Canadian ICES-003 ile uyumludur.

Remarque à l'intention des utilisateurs canadiens

Cet appareil numérique de la classe B est conforme à la norme NMB-003 du Canada.

AB ülkeleri için Uyumluluk Beyanâtı

- EMC Direktifi 2014/30/EC (tadiller dahil)
- Düşük Voltaj Direktifi 2014/35/EC
- R & TTE Direktifi 1999/5/EC (ürün RF işlevine sahipse)

WEEE



İmha talimatları

Atarken bu elektronik cihazı çöpe atmayın. Kirliliği en aza indirmek ve global çevrenin korunmasını sağlamak için, lütfen bunu geri dönüştürün.

GİRİŞ

Pakete Genel Bakış

Ambalajından dikkatlice çıkarıp, aşağıdaki standart aksesuarlar kısmında listelenen öğelerin bulunduğunu doğrulayın. İsteğe bağlı aksesuarlar kısmındaki öğelerin bazıları, modele, özelliklere ve satın aldığınız bölgeye bağlı olarak mevcut olmayabilir. Lütfen satın aldığınız yerle kontrol edin. Bazı aksesuarlar bölgeden bölgeye değişiklik gösterebilir.

Garanti kartı yalnızca bazı belirli bölgelerde sağlanır. Ayrıntılı bilgiler için lütfen bayinize danışın.

Standart Aksesuarlar

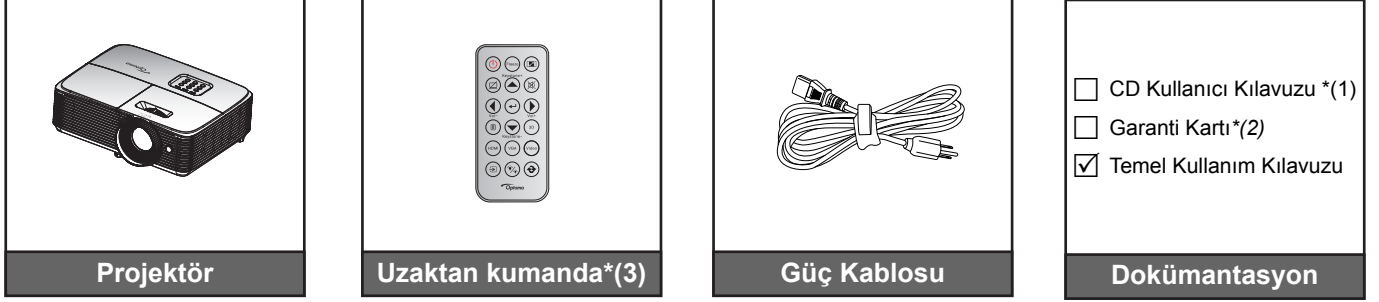

Not:

- Uzaktan kumandayla birlikte pil de gelir.
- *(1) Kullanım Kılavuzu için: www.optoma.com/support/download.
- *(2) Garanti bilgileri için: www.optoma.com/support/download.
- *(3) Asıl uzaktan kumanda bölgeye göre değişiklik gösterebilir.

İsteğe Bağlı Aksesuarlar

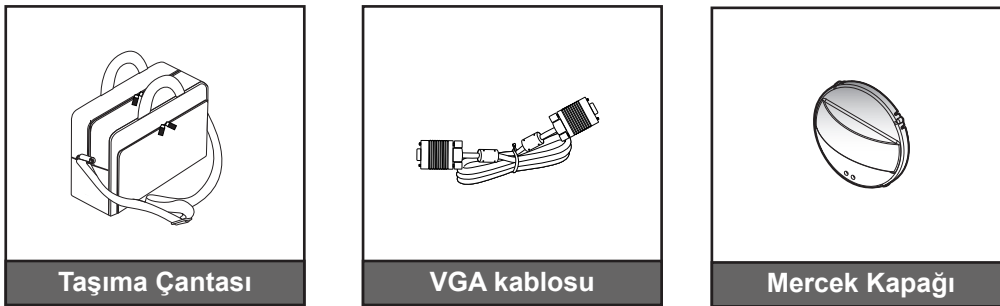

Not: İsteğe bağlı aksesuarlar modele, spesifikasyona ve bölgeye bağlı olarak değişiklik gösterir.

GİRİŞ

Ürüne Genel Bakış

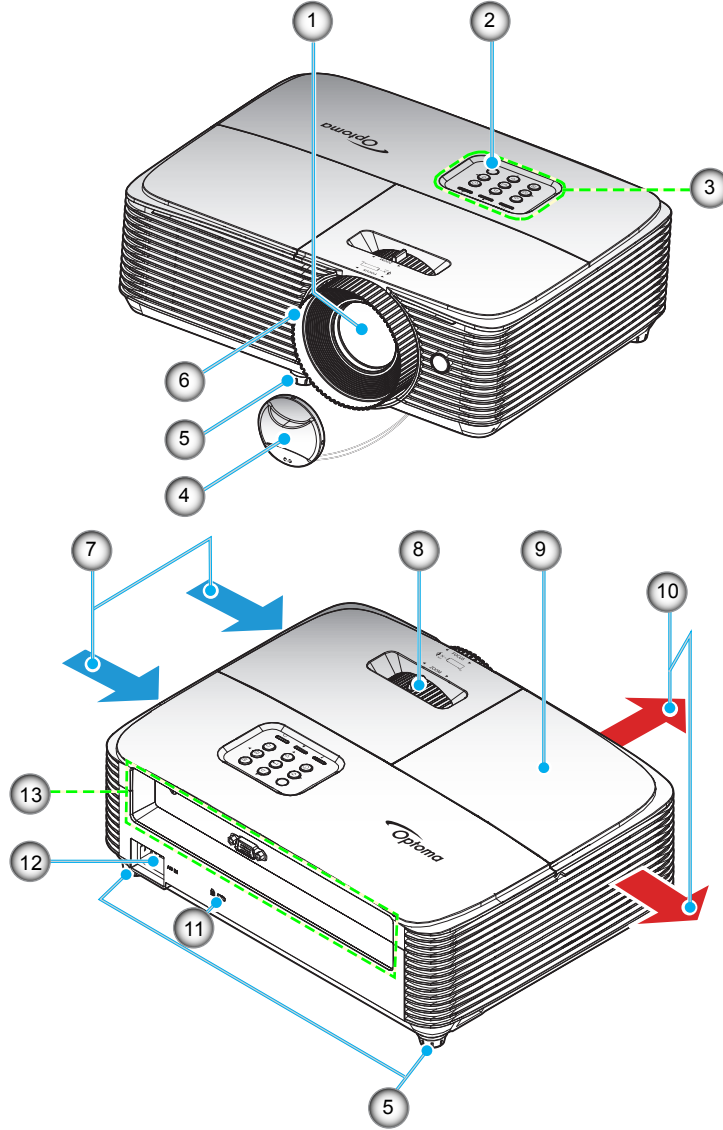

Not: "Giriş" ve "çıkış" etiketleri arasında en az 20 cm mesafe bırakın.

Hayır.	Öge	Hayır.	Öge
1.	Mercek	8.	Yakınlaştırma Kolu
2.	IR Receiver	9.	Lamba Kapağı
3.	Tuş takımı	10.	Havalandırma (çıkış)
4.	Mercek Kapağı	11.	Kensington™ Kilitleme Yuvası
5.	Eğim Ayarı Ayağı	12.	Güç Soketi
6.	Fokus Halkası	13.	Giriş / Çıkış
7.	Havalandırma (giriş)		

GİRİŞ

Bağlantılar

SVGA_XGA_WXGA (Tip 1 (3 IO))

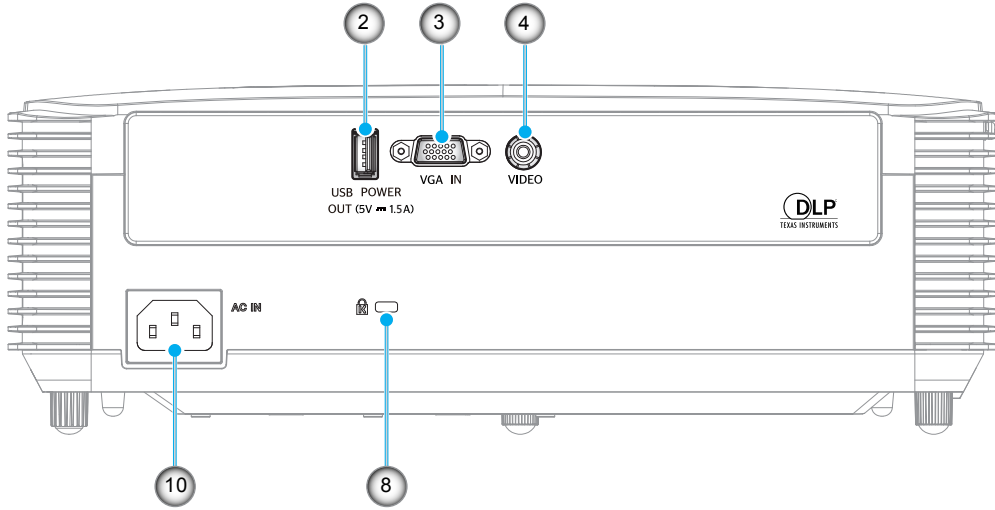

SVGA_XGA_WXGA (Tip 2 (6 IO))

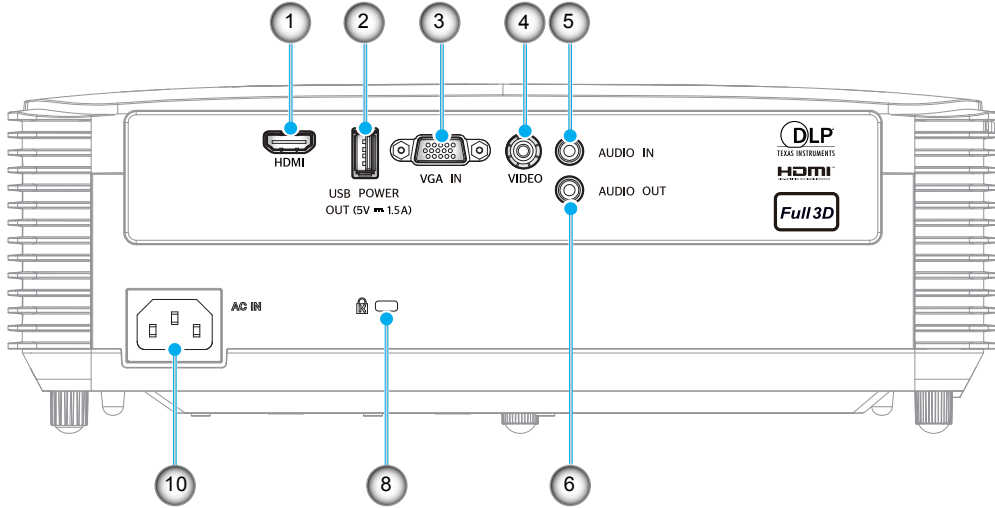

SVGA_XGA_WXGA (Tip 3 (8 IO))

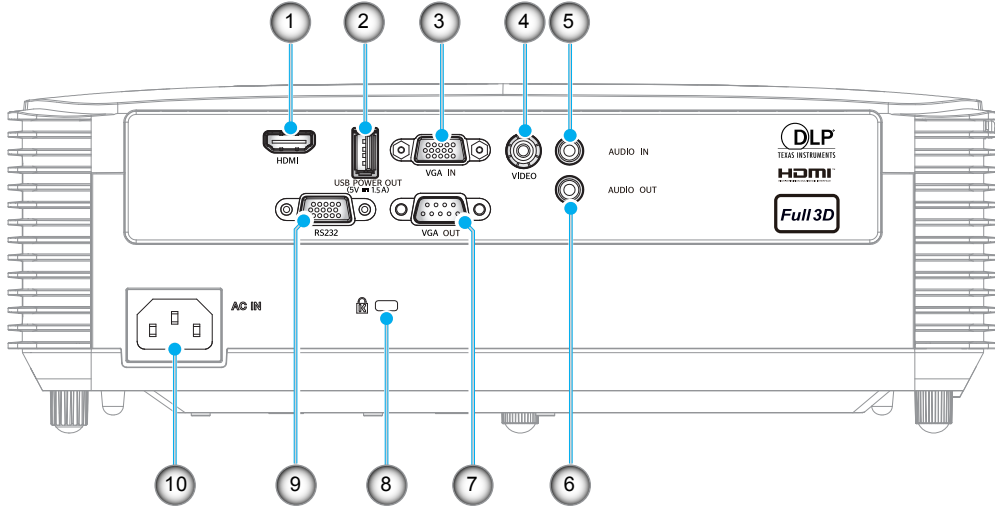

GİRİŞ

Hayır.	Öge	Tip 1 (3 IO)	Tip 2 (6 IO)	Tip 3 (8 IO)
1.	HDMI Konektörü	YOK	√	√
2.	USB Güç Çıkışı (5 V=1,5 A) Bağlayıcı / MOUSE / SERVICE	√	√	√
3.	VGA IN Bağlayıcı	√	√	√
4.	VIDEO Bağlayıcı	√	√	√
5.	AUDIO IN Bağlayıcı	YOK	√	√
6.	AUDIO OUT Bağlayıcı	YOK	√	√
7.	VGA OUT Bağlayıcı	YOK	YOK	√
8.	Kensington™ Kilitleme Yuvası	√	√	√
9.	RS232 Bağlayıcı	YOK	YOK	√
10.	Güç Soketi	√	√	√

Not: “√” işareti ögenin desteklendiğini, “YOK” ifadesi ögenin kullanılmadığını belirtir.

Not:

- Uzak fare, özel uzaktan kontrol gerektirir.
- G/Ç noktaları satın aldığınız projekte göre değişiklik gösterir; lütfen başvuru için fiziksel ürünü inceleyin.

GİRİŞ

Tuş takımı

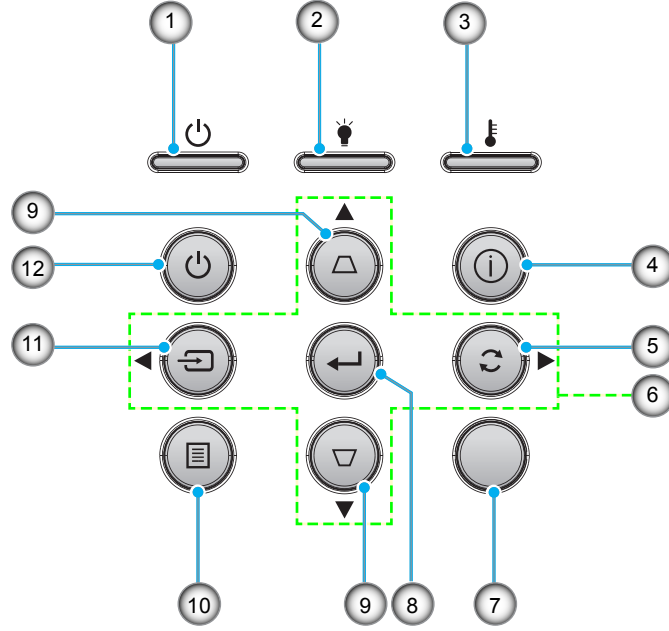

Hayır.	Öge	Hayır.	Öge
1.	Açık/Beklemede LED'i	7.	IR Receiver
2.	Lamba LED'i	8.	Giriş
3.	Sıcaklık-LED'i	9.	Anahtar Taşı Düzeltmesi
4.	Bilgi	10.	Menü
5.	Yeniden-senk	11.	Kaynağı
6.	Dört Yönlü Seçme Tuşları	12.	Güç

GİRİŞ

Uzaktan Kumanda 1

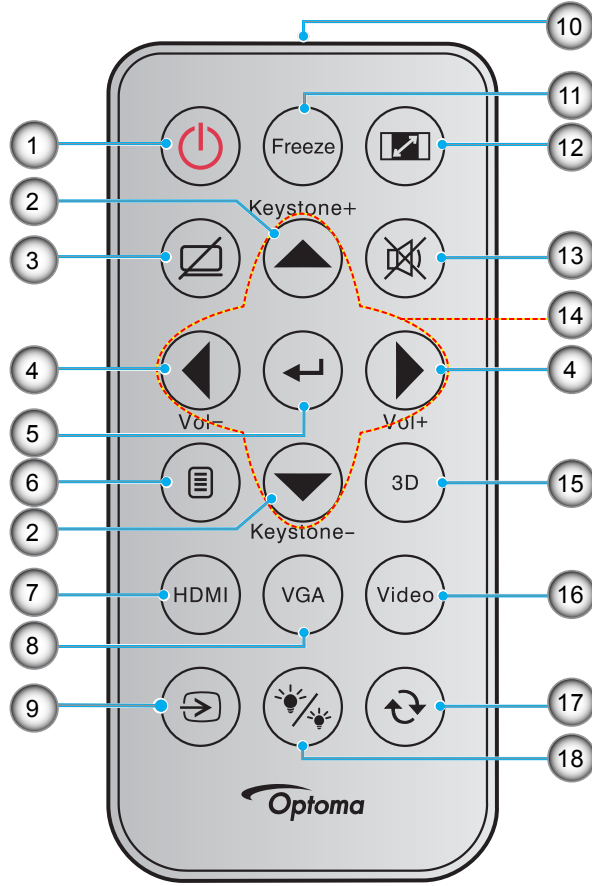

Hayır.	Öğe	Hayır.	Öğe
1.	Açma/Kapama	10.	Kızılötesi LED Gösterge
2.	Anahtar Taşı +/-	11.	Dondur
3.	AV Sessiz	12.	En/Boy oranı
4.	Ses - / +	13.	Sessiz
5.	Giriş	14.	Dört Yönlü Seçme Tuşları
6.	Menü	15.	Üç boyut
7.	HDMI	16.	Video
8.	VGA	17.	Yeniden Eşitle
9.	Kaynağı	18.	Parlaklık Modu

Not:

- Asıl uzaktan kumanda bölgeye göre değişiklik gösterebilir.
- Bazı tuşlar, bu özellikleri desteklemeyen modeller için işlevsiz olabilir.
- Uzaktan kumandayı ilk kez kullanmadan önce, şeffaf yalıtım bandını çıkarın. Pil takma için 24. sayfaya bakın.

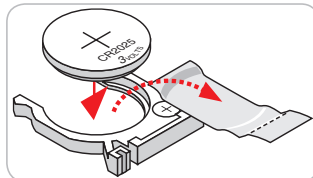

GİRİŞ

Uzaktan kumanda 2

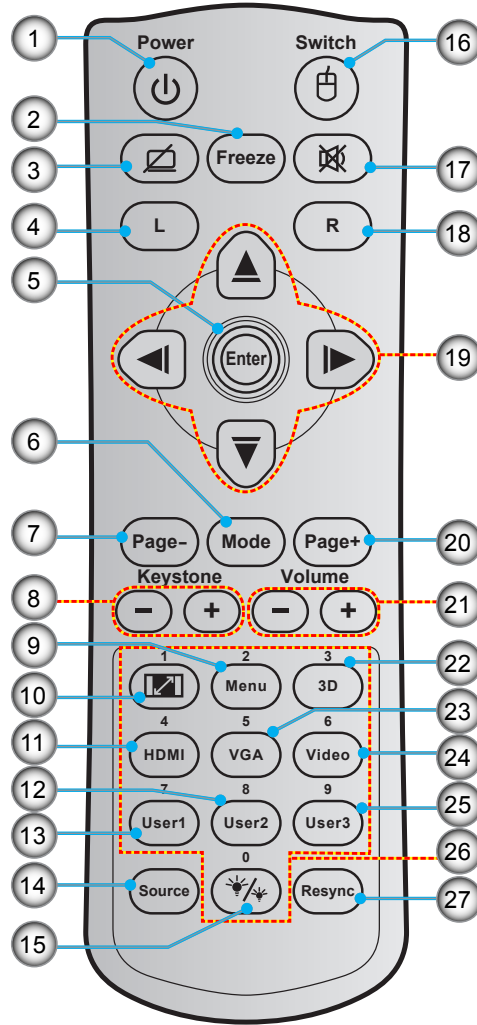

Hayır.	Öğe	Hayır.	Öğe
1.	Açma/Kapama	15.	Parlaklık Modu
2.	Dondur	16.	Fare Açık / Kapalı
3.	Ekran Karanlık / Sessiz	17.	Sessiz
4.	Fare Sol Tıklaması	18.	Fare Sağ tıklaması
5.	Giriş	19.	Dört Yönlü Seçme Tuşları
6.	Mod	20.	Page +
7.	Page -	21.	Ses - / +
8.	Anahtar Taşı - / +	22.	3D Menü Açık / Kapalı
9.	Menü	23.	VGA
10.	En/Boy oranı	24.	Video
11.	HDMI	25.	Kullanıcı3
12.	Kullanıcı2	26.	Sayısal Tuş Takımı (0-9)
13.	Kullanıcı1	27.	Yeniden Eşitle
14.	Kaynağı		

Not:

- Asıl uzaktan kumanda bölgeye göre değişiklik gösterebilir.
- Bazı tuşlar, bu özellikleri desteklemeyen modeller için işlevsiz olabilir.

GİRİŞ

Uzaktan kumanda 3

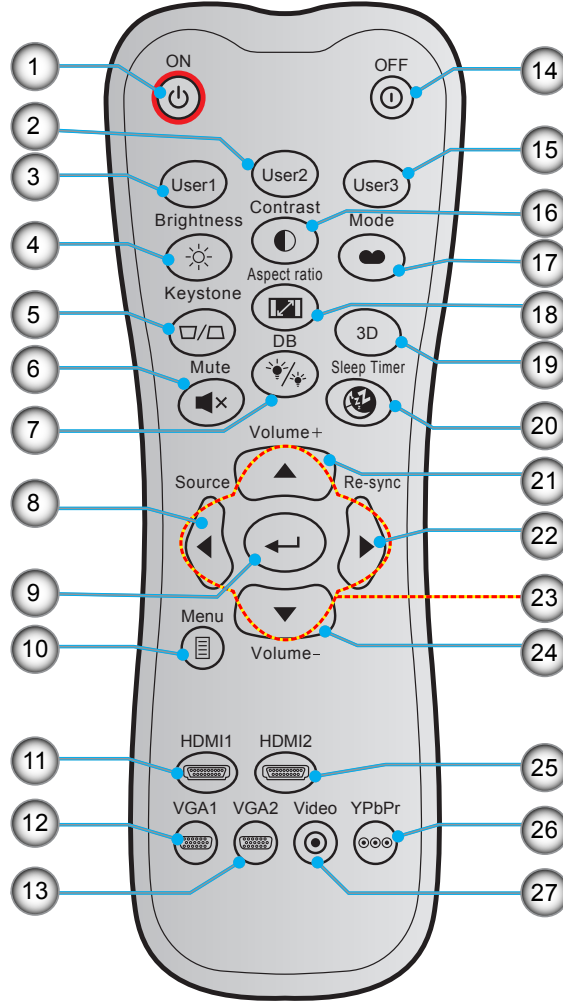

Hayır.	Öge	Hayır.	Öge
1.	Güç Açık	15.	Kullanıcı3
2.	Kullanıcı2	16.	Karşıtlık
3.	Kullanıcı1	17.	Görüntü Modu
4.	Parlaklık	18.	En/Boy oranı
5.	Anahtar Taşı	19.	3D Menü Açık / Kapalı
6.	Sessiz	20.	Uyku Zamanlayıcısı
7.	DB (Dynamic Black)	21.	Ses +
8.	Kaynağı	22.	Yeniden-senk
9.	Giriş	23.	Dört Yönlü Seçme Tuşları
10.	Menü	24.	Ses -
11.	HDMI1	25.	HDMI2
12.	VGA1 (desteklenmez)	26.	YPbPr (desteklenmez)
13.	VGA2 (desteklenmez)	27.	Video (desteklenmez)
14.	Güç Kapanma		

Not:

- Asıl uzaktan kumanda bölgeye göre değişiklik gösterebilir.
- Bazı tuşlar, bu özellikleri desteklemeyen modeller için işlevsiz olabilir.

GİRİŞ

Uzaktan kumanda 4

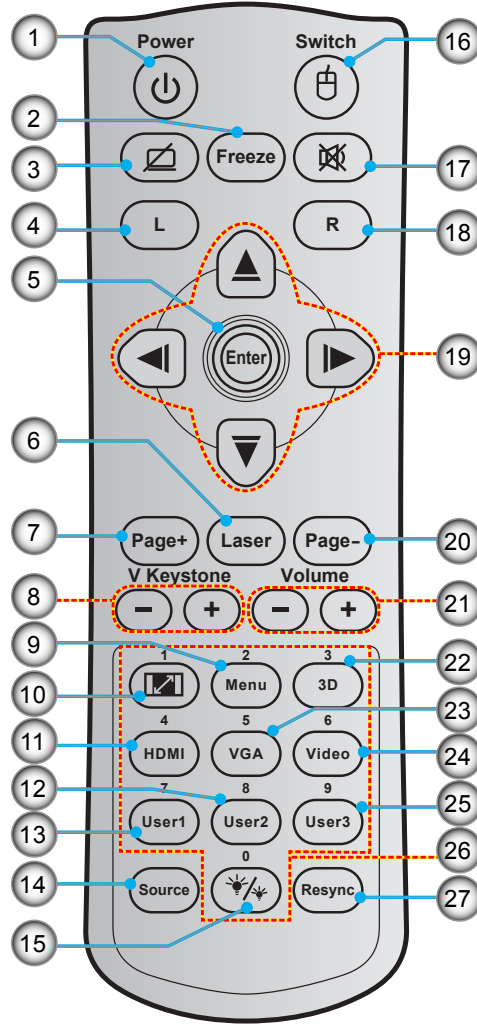

Hayır.	Öğe	Hayır.	Öğe
1.	Açma/Kapama	15.	Parlaklık Modu
2.	Dondur	16.	Fare Açık / Kapalı
3.	Ekran Karanlık / Sessiz	17.	Sessiz
4.	Fare Sol Tıklaması	18.	Fare Sağ tıklaması
5.	Giriş	19.	Dört Yönlü Seçme Tuşları
6.	Laser	20.	Page -
7.	Page +	21.	Ses - / +
8.	Dikey Çarpıklık - / +	22.	3D Menü Açık / Kapalı
9.	Menü	23.	VGA
10.	En/Boy oranı	24.	Video
11.	HDMI	25.	Kullanıcı3
12.	Kullanıcı2	26.	Sayısal Tuş Takımı (0-9)
13.	Kullanıcı1	27.	Yeniden Eşitle
14.	Kaynağı		

Not:

- Asıl uzaktan kumanda bölgeye göre değişiklik gösterebilir.
- Bazı tuşlar, bu özellikleri desteklemeyen modeller için işlevsiz olabilir.

AYAR VE KURULUM

Projektörü kurma

Projektörünüz, dört olası konumdan birine kurulmak üzere tasarlanmıştır.

Oda yerleşiminiz veya kişisel tercihiniz, seçeceğiniz kurulum konumunu belirleyecektir. Ekranınızın boyutu ve konumunun, uygun prizinin konumunun yanı sıra projektörün ve diğer cihazlarınızın konumunu ve birbirlerine olan mesafeyi dikkate alın.

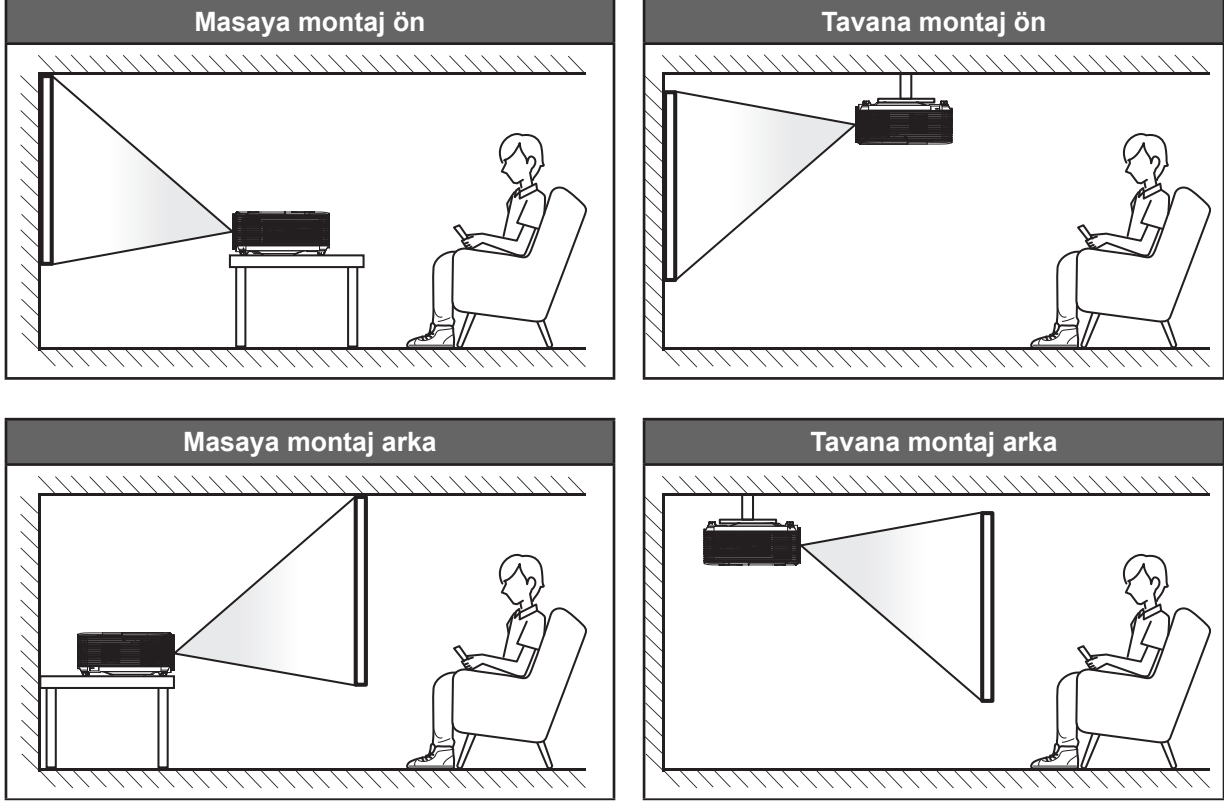

Projektör bir yüzeye düz biçimde ve ekrana 90 derece/dik olarak yerleştirilmelidir.

- Belirli bir ekran boyutuna yönelik projektör konumunun nasıl belirleneceği konusunda lütfen 54-56. sayfalardaki mesafe tablosuna başvurun.
- Belirli bir mesafeye yönelik ekran boyutunun nasıl belirleneceği konusunda lütfen 54-56. sayfalardaki mesafe tablosuna başvurun.

Not: Projektör ekrandan ne kadar uzağa yerleştirilirse, yansıtılan görüntü boyutuyla birlikte dikey sapma da orantılı olarak artar.

ÖNEMLİ!

Projektörü masa üzeri veya tavana montaj dışında herhangi bir yönde çalıştırmayın. Projektör yatay olmalıdır ve ileriye/geriye veya sola/sağa eğilmemelidir. Diğer yönelimler garantiyi geçersiz kılacaktır ve projektör lambasının veya projektörün kendisinin ömrünü kısaltabilir. Standart dışı kurulum önerisi için lütfen Optoma ile iletişime geçin.

AYAR VE KURULUM

Projektör kurulumuyla ilgili uyarı (SVGA_XGA_WXGA)

- Projektörü yatay bir konumda yerleştirin.
Projektörün eğme açısı 15 dereceyi geçmemeli, projektör masaüstü ve tavan montajı haricinde hiçbir şekilde kurulmamalıdır; aksi takdirde lamba ömrü önemli ölçüde azalabilir ve **beklenmedik diğer hasarlara** neden olabilir.

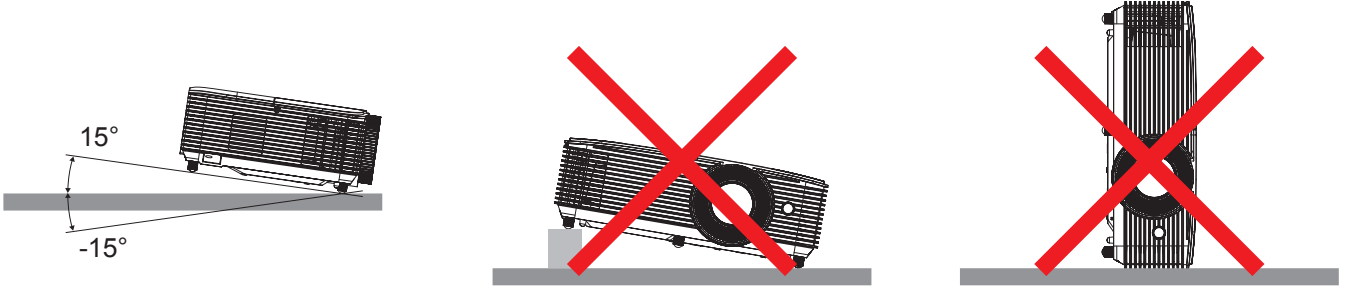

- Hava çıkış deliği etrafında en az 30 cm boşluk bırakın.

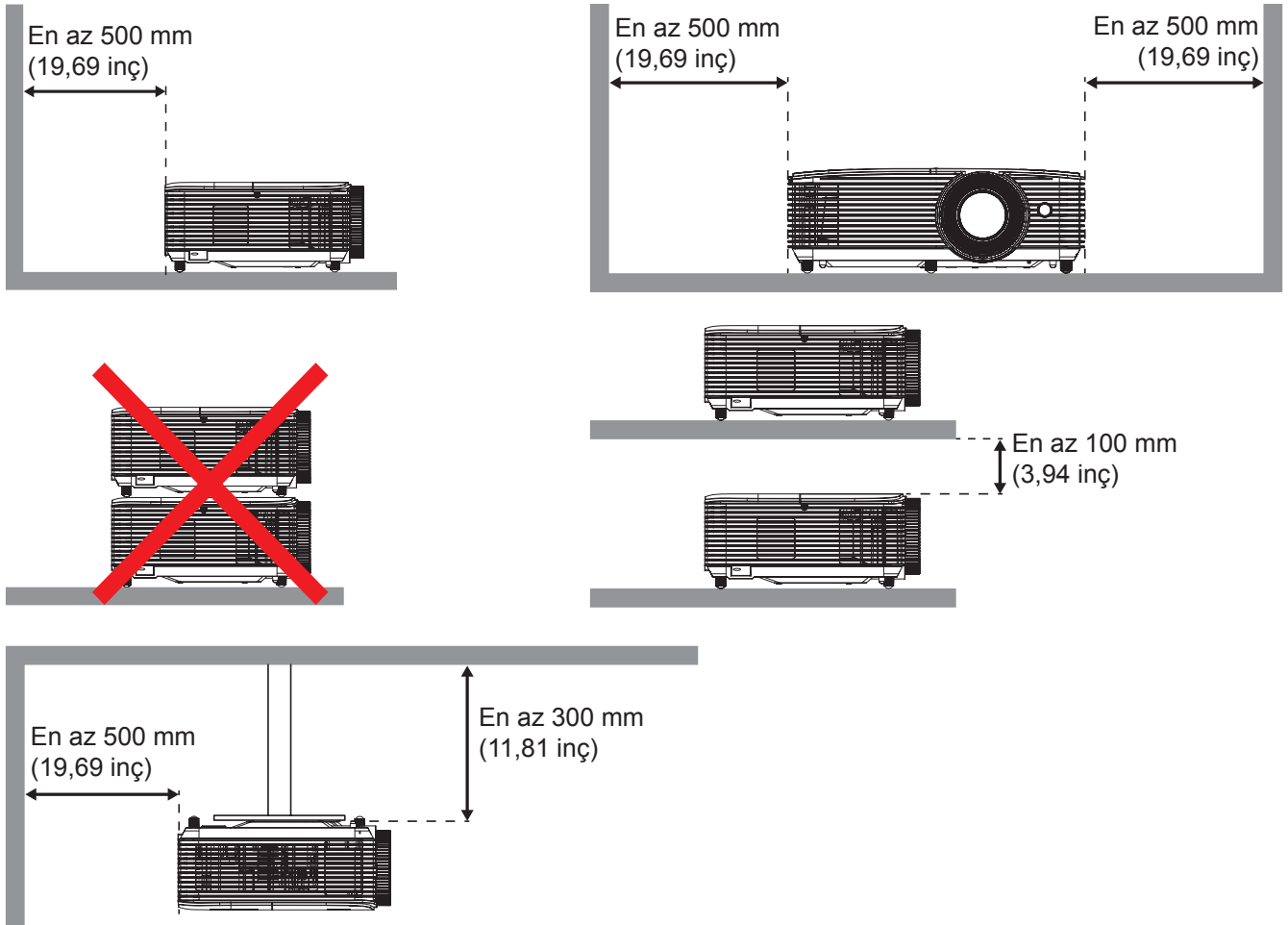

- Giriş deliklerinin hava çıkış deliklerinden çıkan sıcak havayı geri dönüştürmediğinden emin olun.
- Projektörü kapalı bir alanda çalıştırırken, muhafaza içindeki hava sıcaklığının projektör çalışırkenki çalışma sıcaklığını aşmadığından ve hava giriş ve çıkış deliklerinin engellenmediğinden emin olun.
- Projektörün çıkış havasını geri dönüştürmemesini sağlamak için tüm muhafazalar onaylı bir ısı değerlendirmeyi geçmelidir; aksi takdirde muhafaza sıcaklığı kabul edilebilir çalışma sıcaklığı içinde olsa bile cihaz kapanabilir.

AYAR VE KURULUM

SVGA_XGA_WXGA (Tip 1 (3 IO))

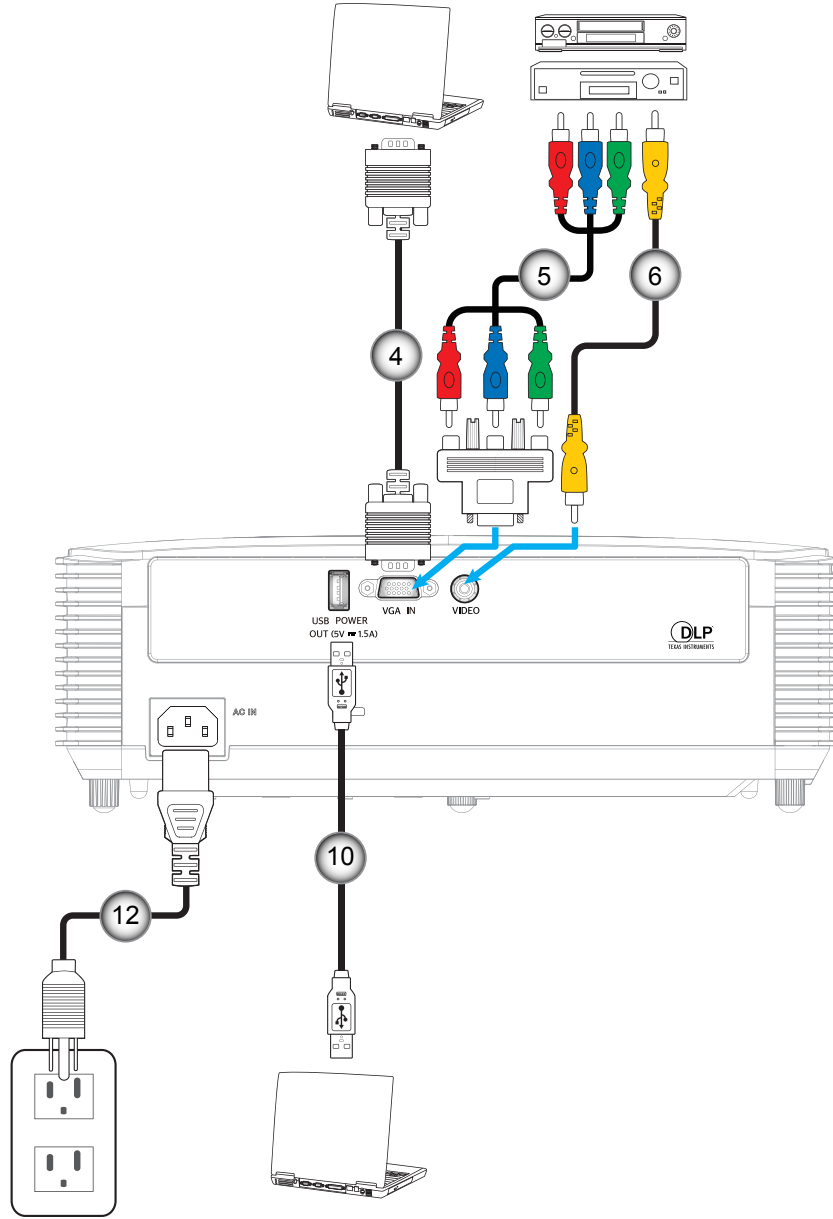

AYAR VE KURULUM

SVGA_XGA_WXGA (Tip 2 (6 IO))

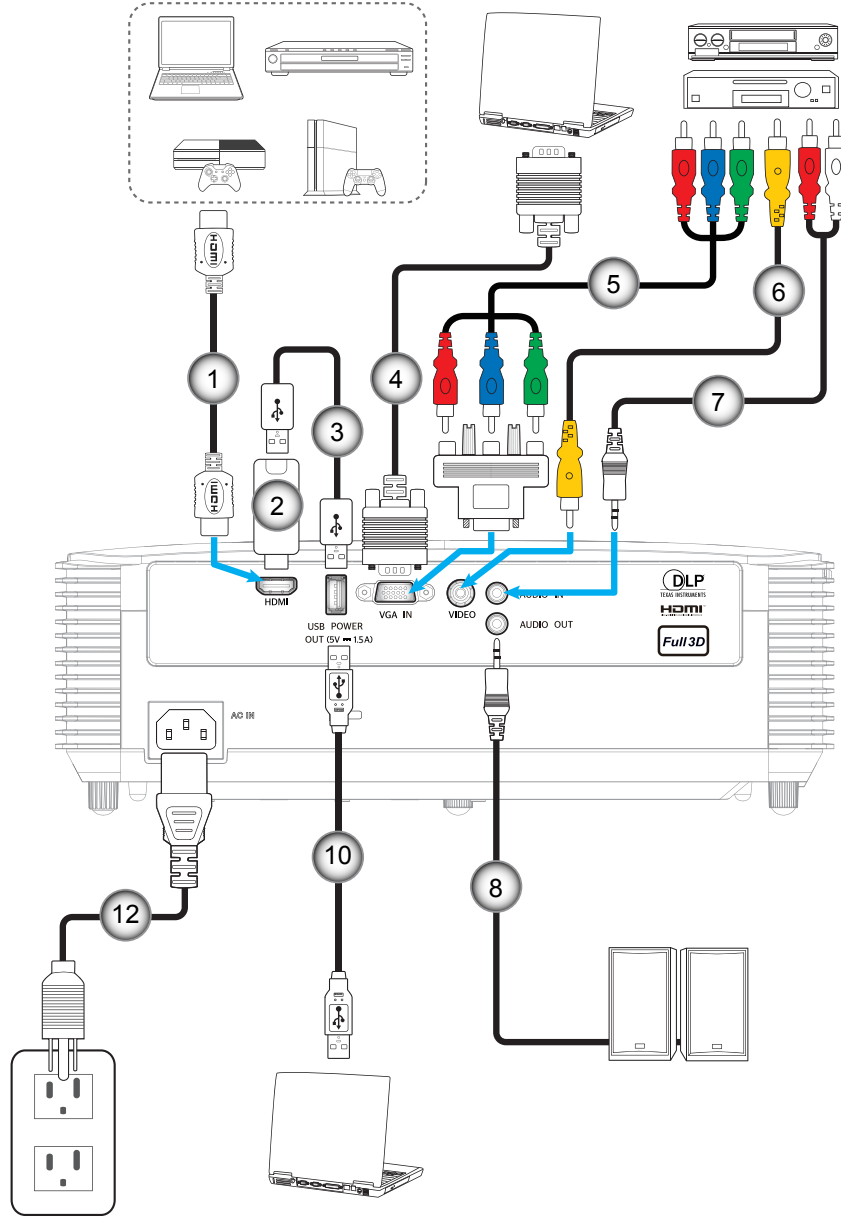

AYAR VE KURULUM

SVGA_XGA_WXGA (Tip 3 (8 IO))

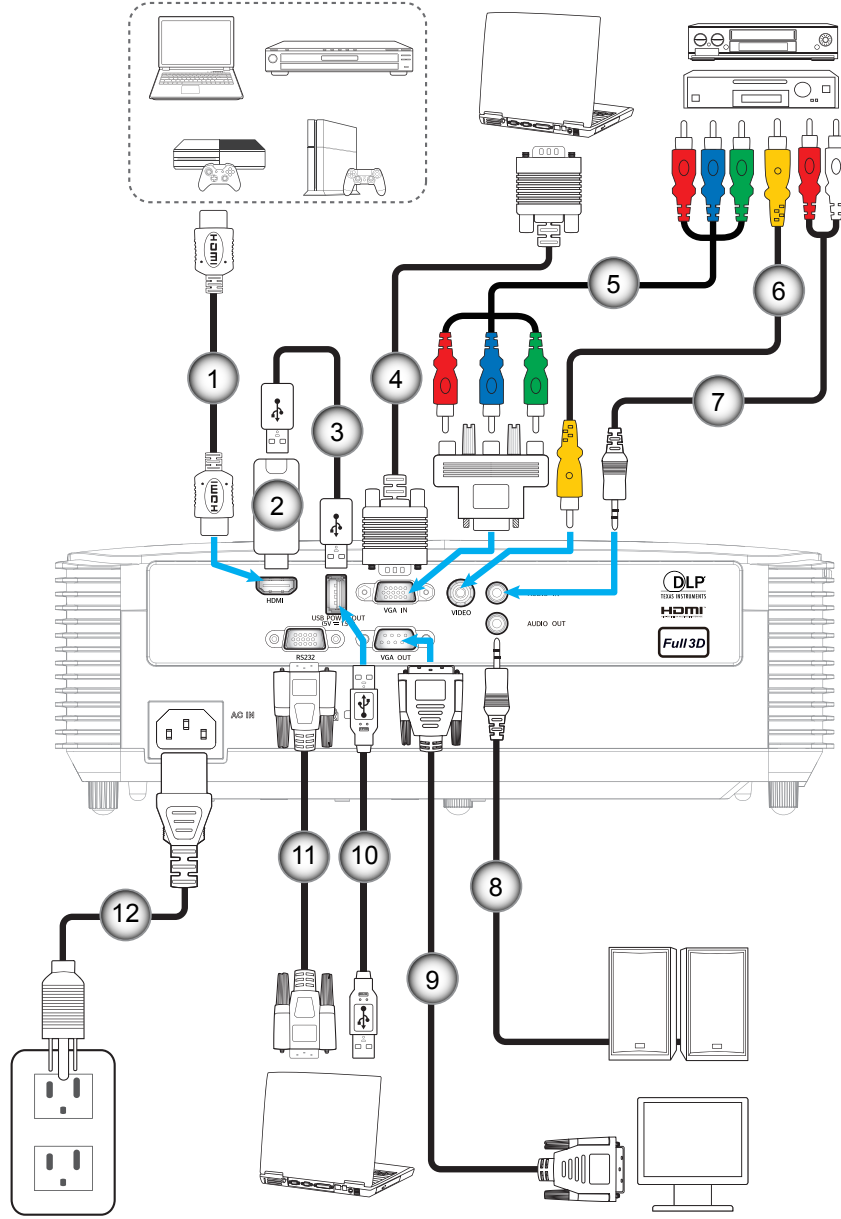

AYAR VE KURULUM

Hayır.	Öge	Tip 1 (3 IO)	Tip 2 (6 IO)	Tip 3 (8 IO)
1.	HDMI Kablosu	YOK	√	√
2.	HDMI Çubuk	YOK	√	√
3.	USB Güç Kablosu	YOK	√	√
4.	VGA Giriş Kablosu	√	√	√
5.	RCA Bileşen Kablosu	√	√	√
6.	Video Kablosu	√	√	√
7.	Ses Girişi Kablosu	YOK	√	√
8.	Ses Çıkış Kablosu	YOK	√	√
9.	VGA çıkış Kablosu	YOK	YOK	√
10.	USB Kablosu (fare denetimi)	√	√	√
11.	RS232 Kablosu	YOK	YOK	√
12.	Güç Kablosu	√	√	√

Not: "√" işareti öğenin desteklendiğini, "YOK" ifadesi öğenin kullanılmadığını belirtir.

AYAR VE KURULUM

Yansıtılan Görüntüyü Ayarlama

Görüntü yüksekliği

Projektör, görüntü yüksekliğini ayarlamak için yükseltici ayaklar ile donatılmıştır.

1. Projektörün alt tarafında bulunan ayarlamak istediğiniz ayarlanabilir ayağı bulun.
2. Projektörü yükseltmek veya alçaltmak için ayarlanabilir ayağı saat yönünde ya da saat yönünün tersinde döndürün.

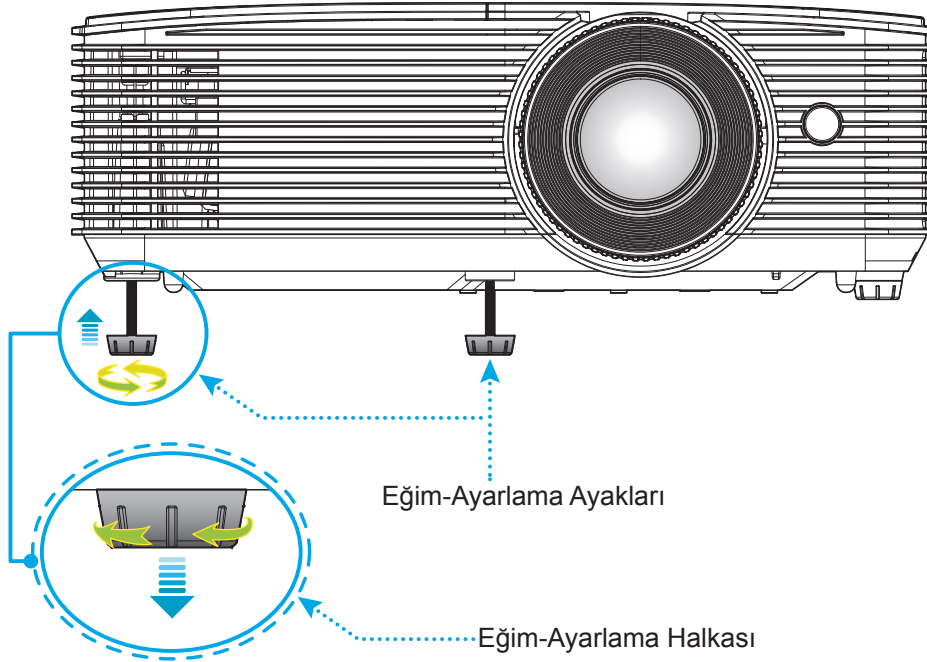

Yakınlaştırma ve odak

- Görüntü boyutunu ayarlamak amacıyla, yansıtılan görüntü boyutunu artırmak veya azaltmak için yakınlaştırma kolunu saat yönünde ya da saat yönünün tersinde döndürün.
- Odağı ayarlamak için, odak halkasını, görüntü keskin ve okunabilir olana kadar saat yönünde veya saat yönünün tersinde döndürün.

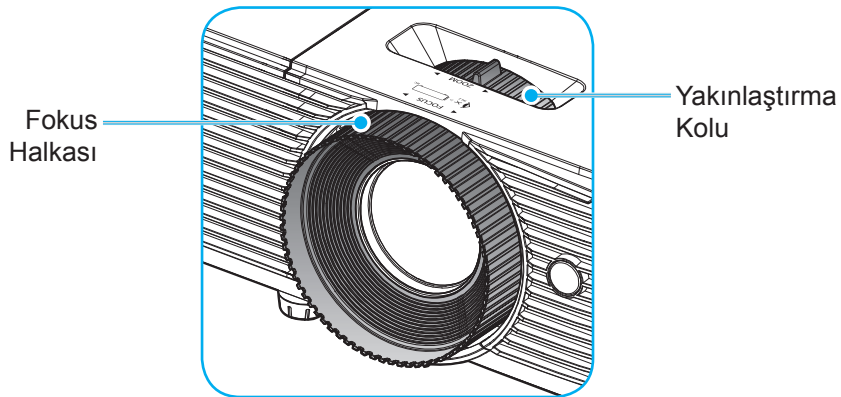

Not: Projektör 1 m ila 12 m (SVGA, XGA ve WXGA modelleri) mesafede odaklanacaktır.

AYAR VE KURULUM

Pilleri takma/deđiřtirme

1. Pıl kapađını sıkıca bastırıp kaydırarak ıkarın.
2. Yeni pılı blmeye yerleřtirin. Eski pılı ıkarıp yenisini (CR2025) takın. "+" iřaretinin olduđu tarafın yukarıya baktıđından emin olun.
3. Kapađı geri takın.

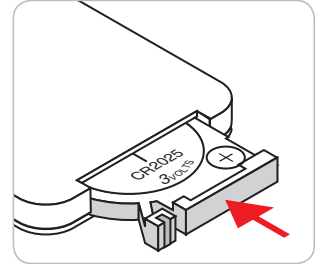
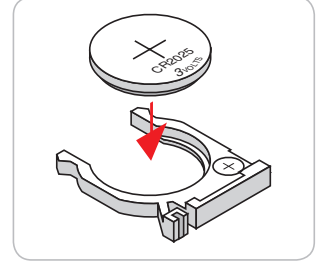
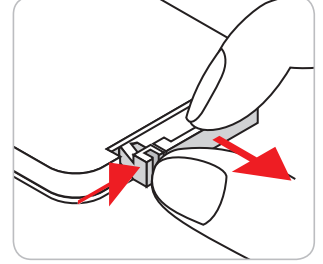

DİKKAT: Güvenli alıřmayı sađlamak iin ltfen ařađıdaki nlemlere uyun:

- CR2025 tip pıl kullanın.
- Su veya sıvıyla temastan kaının.
- Uzaktan kumandayı neme veya ısıya maruz bırakmayın.
- Uzaktan kumandayı dřrmeyin.
- Uzaktan kumandadaki pıl sızıntı yaparsa, kasayı dikkatlice silerek temizleyin ve yeni pıl takın.
- Yanlıř trde bir pille deđiřtirirseniz patlama tehlikesi vardır.
- Biten pilleri talimatlara uygun olarak elden ıkarın.

AYAR VE KURULUM

Etkili mesafe

Kızılötesi uzaktan kumanda sensörü projektörün üst tarafında bulunur. Doğru biçimde çalışması için uzaktan kumandayı, projektörün üst kızılötesi uzaktan kumanda sensörüne dik olarak 30 derecelik açı içinde tuttuğunuzdan emin olun. Uzaktan kumandayla sensör arasındaki mesafe 6 metreden fazla olmamalıdır.

Not: Uzaktan kumanda kızılötesi sensörüne doğrudan (0 derecelik açıyla) tutulurken, uzaktan kumanda ve sensör arasındaki mesafe 8 metreden fazla olmamalıdır.

- Uzaktan kumanda ve projektördeki kızılötesi sensörü arasında kızılötesi ışınını kesebilecek hiçbir engel olmadığından emin olun.
- Uzaktan kumandanın kızılötesi ileticisine doğrudan güneş ışığı veya floresan lambası yansımadağından emin olun.
- Lütfen uzaktan kumandayı floresan lambalarından 2 metreden uzak mesafede tutun; aksi halde uzaktan kumanda hatalı çalışabilir.
- Uzaktan kumanda Çevirici Tip floresan lambalara yakın olursa zaman etkisiz olabilir.
- Uzaktan kumanda ve projektör birbirlerine çok kısa mesafede olursa uzaktan kumanda etkisiz olabilir.
- Ekranı yönelttiğinizde, uzaktan kumandanın ekrana olan etkin mesafe 6 metreden kısadır ve kızılötesi ışınları projektöre geri yansır. Ancak etkin mesafe ekranlara göre değişebilir.

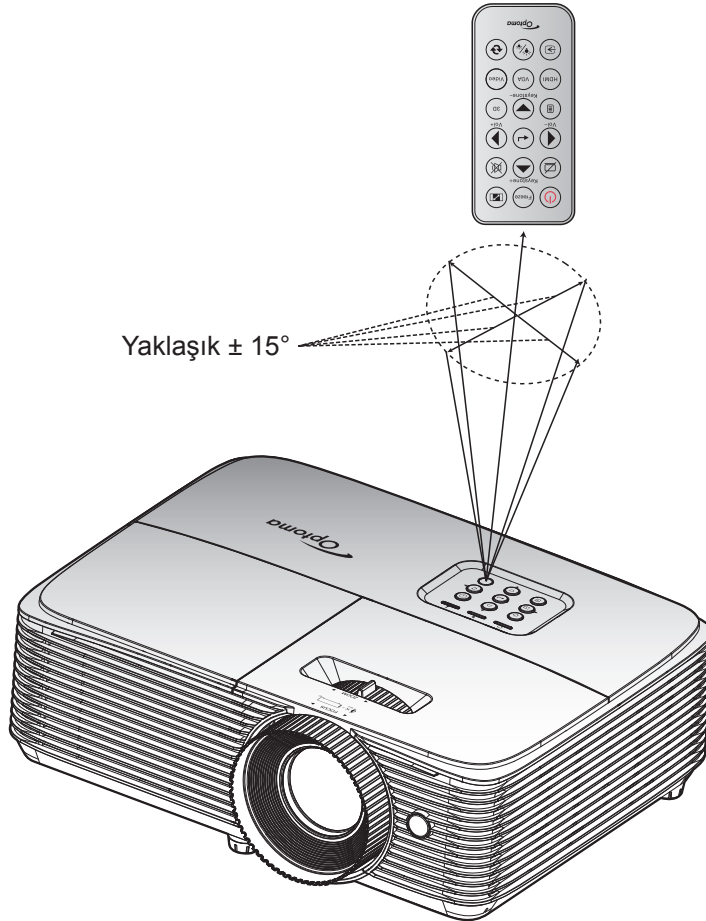

PROJEKTÖRÜ KULLANMA

Projektörü açma/kapatma

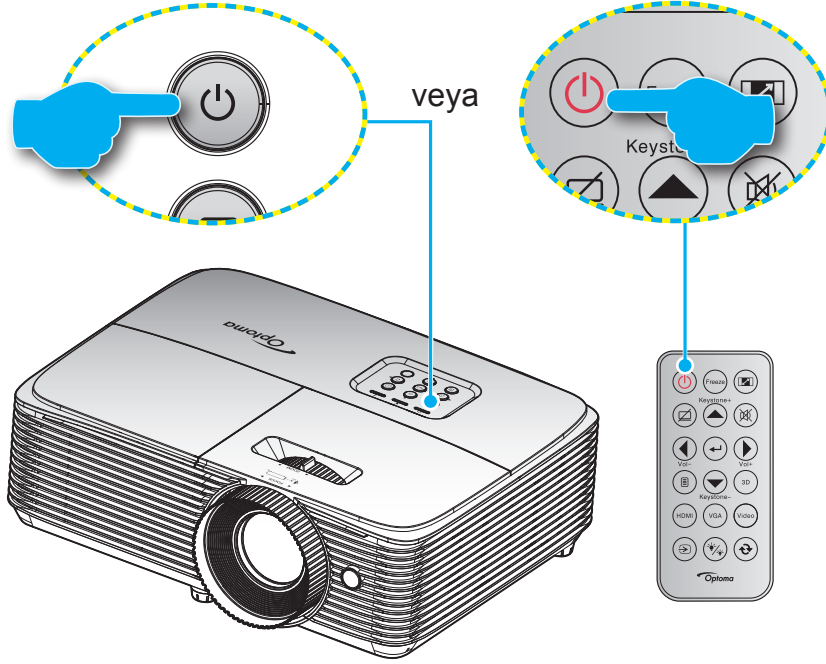

Güç açık

1. Güç kablosu ve sinyal/kaynak kablosunu sıkıca takın. Bağlandığında, Açık/Beklemede LED'i kırmızı renkte yanar.
2. Projektör tuş takımında veya uzaktan kumandada "⏻" tuşuna basarak projektörü açın.
3. Yaklaşık 10 saniye süreyle bir açılış ekranı görünecek ve Açık/Bekleme LED'i yeşil veya mavi renkte yanıp sönecektir.

Not: Projektör ilk kez açıldığında, tercih ettiğiniz dili, yansıtma yönünü ve diğer ayarları seçmeniz istenecektir.

Güç Kapanma

1. Projektör tuş takımında veya uzaktan kumandada "⏻" tuşuna basarak projektörü kapatın.
2. Aşağıdaki mesaj görüntülenecektir:

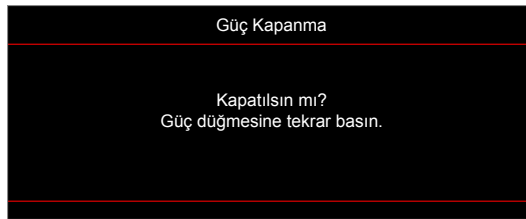

3. Onaylamak için "⏻" tuşuna tekrar basın; aksi takdirde mesaj 15 saniye sonra kaybolacaktır. "⏻" düğmesine ikinci kez bastığınızda projektör kapanacaktır.
4. Soğutma fanları soğutma devri için yaklaşık 10 saniye çalışmaya devam eder ve Açık/Bekleme LED'i yeşil veya mavi renkte yanıp söner. Açık/Bekleme LED'inin sabit kırmızı renkte yanması, projektörün bekleme moduna girdiğini belirtir. Projektörü yeniden açmak isterseniz, soğutma döngüsünü tamamlanıp projektörün bekleme moduna girmesini beklemelisiniz. Bekleme modundayken projektörü açmak için tekrar "⏻" düğmesine basmanız yeterlidir.
5. Güç kablosunu prizden ve projektörden çıkarın.

Not: Projektörün bir güç kapatma prosedüründen hemen sonra açılması önerilmez.

PROJEKTÖRÜ KULLANMA

Bir giriş kaynağı seçme



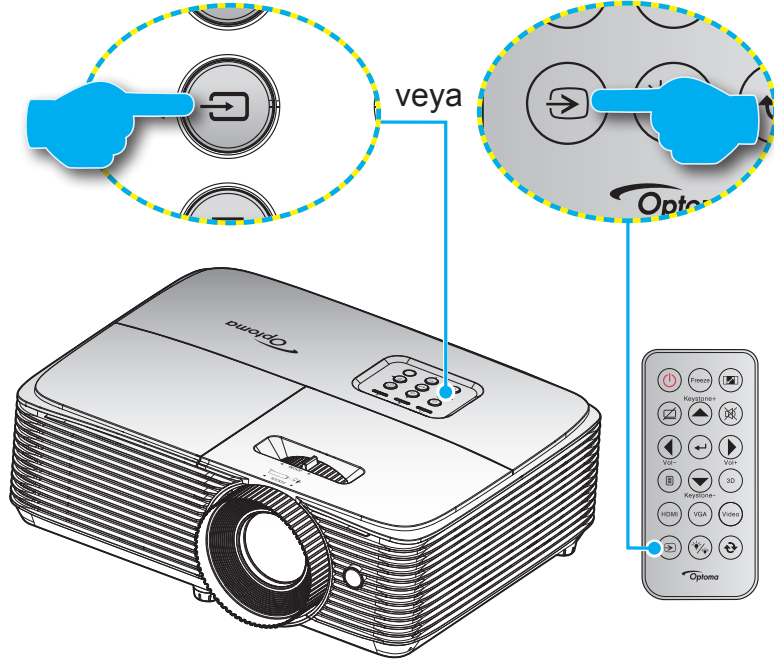











Ekranı görüntülemek istediğiniz, bilgisayar, dizüstü bilgisayar, video oynatıcı vb. bağlı kaynağı açın. Projektör, kaynağı otomatik olarak algılayacaktır. Birden fazla kaynak bağlıysa, istenen girişi seçmek için projektör tuş takımında veya uzaktan kumandada kaynak düğmesine basın.



PROJEKTÖRÜ KULLANMA

Menü gezintisi ve özellikler

Projektör, görüntü ayarları yapmanız ve ayarları değiştirmenize imkan veren çok dilli Ekran üzeri Gösterim menülerine sahiptir. Projektör, kaynağı otomatik olarak algılayacaktır.

1. Ekran menüsünü açmak için, uzaktan kumandada ya da projektör klavyesinde  düğmesine basın.
2. OSD gösterildiğinde, ana menüden herhangi bir öğe seçmek için   tuşlarını kullanın. Belirli bir sayfada bir seçim yaparken, alt menüye girmek için  veya  tuşuna basın.
3. Alt menüde istediğiniz öğeyi seçmek için   tuşlarını kullanıp, diğer ayarları görüntülemek için  ya da  tuşuna basın.   tuşlarını kullanarak ayarları yapın.
4. Alt menüde ayarlanacak sonraki öğeyi seçin ve yukarıda açıklandığı gibi ayarlayın.
5. Onaylamak için  veya  düğmesine bastığınızda ekran ana menüye geri dönecektir.
6. Çıkmak için  veya  tuşuna tekrar basın. OSD menüsü kapanacak ve projektör yeni ayarları otomatik olarak kaydedecektir.

SVGA, XGA ve WXGA Modelleri

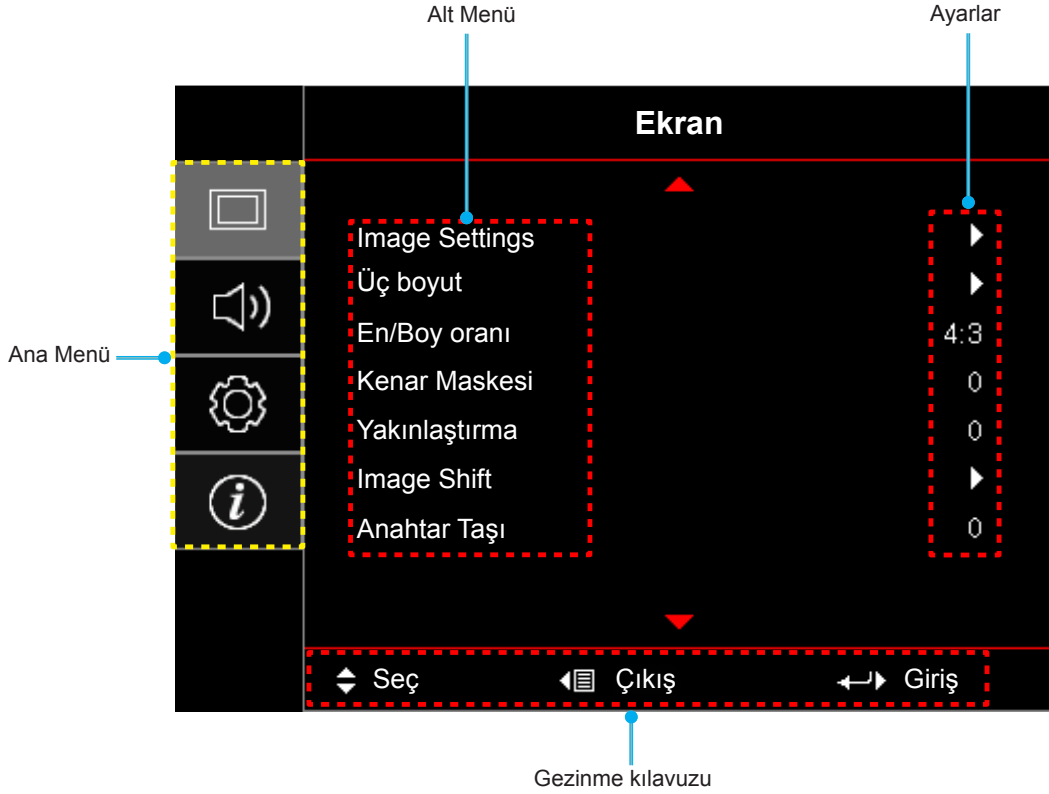

PROJEKTÖRÜ KULLANMA







Ekran Menüsü ağacı (SVGA, XGA ve WXGA modelleri)

Ana Menü	Alt Menü	Alt Menü 2	Alt Menü 3	Alt Menü 4	Değerler	
Ekran	Image Settings	Görüntü Modu	[Veri]	Sunum		
				Parlak		
				Sinema		
				Oyun		
				sRGB		
				DICOM SIM.		
				Kullanıcı		
				Üç boyut		
		Duvar Rengi		Kapalı [Varsayılan]		
				Karatahta		
				Sari Isik		
				Yesil Isik		
				Mavi Isik		
				Pembe		
				Gri		
		Parlaklık			-50~50	
		Karşıtlık			-50~50	
		Netlik			1~15	
		Renk			-50~50	
		Renk Tonu			-50~50	
		Gamm	Film			
			Video			
			Grafik			
			Standart (2.2)			
			1.8			
			2.0			
			2.4			
		Renk ayarları	BrilliantColor™			1~10
			Renk Isısı	[Veri modu]	Sıcak	
					Orta	
					Cool	
			Renk uyumu	Renk	R [Varsayılan]	
G						
B						
C						
Y						
M						
W						
Ton				-50~50 [Varsayılan: 0]		
Doygunluk			-50~50 [Varsayılan: 0]			
Kazanım			-50~50 [Varsayılan: 0]			

PROJEKTÖRÜ KULLANMA

Ana Menü	Alt Menü	Alt Menü 2	Alt Menü 3	Alt Menü 4	Değerler
Ekran	Image Settings	Renk ayarları	Renk uyumu	Sıfırla	İptal Et [Varsayılan]
				Çıkış	Evet
				Çıkış	
			RGB Kazanım/ İnce Ayar	Kırmızı Kazanım	-50~50
				Yeşil Kazanım	-50~50
				Mavi Kazanım	-50~50
				Kırmızı İnceayar	-50~50
				Yeşil İnceayar	-50~50
				Mavi İnceayar	-50~50
				Sıfırla	İptal Et [Varsayılan]
			Çıkış	Evet	
			Renk Düzlemi [HDMI Girişi Değil]		Auto [Varsayılan]
					RGB
					YUV
			Renk Düzlemi [HDMI Girişi]		Auto [Varsayılan]
					RGB(0~255)
					RGB(16~235)
				YUV	
		Beyaz Seviyesi	0~31 (sinyale bağlıdır)		
		Siyah Seviyesi	-5~5 (sinyale bağlıdır)		
		IRE		0	
				7.5	
		Sinyal	Automatic		Kapalı
					Açık[Varsayılan]
			Frekans		-10~10 (sinyale bağlıdır) [Varsayılan: 0]
			Faz		0~31 (sinyale bağlıdır) [Varsayılan: 0]
			Yatay Konum		-5~5 (sinyale bağlıdır) [Varsayılan: 0]
			Dikey Konum		-5~5 (sinyale bağlıdır) [Varsayılan: 0]
			Çıkış		
		Parlaklık Modu		[Lamba Tabanlı - Veri]	Parlak
					Ekonomik
					Dynamic
	Eko+				
Sıfırla					

PROJEKTÖRÜ KULLANMA

Ana Menü	Alt Menü	Alt Menü 2	Alt Menü 3	Alt Menü 4	Değerler	
Ekran	Üç boyut	Üç Boyut Modu			Kapalı	
					Açık [Varsayılan]	
					IR	
		3D->2D				Üç boyut [Varsayılan]
						L
						R
		Biçim				Auto [Varsayılan]
						SBS
						Top and Bottom
						Frame Sequential
		3D Senk Dön.				Açık
						Kapalı [Varsayılan]
	En/Boy oranı					4:3
						16:9
						16:10 [WXGA modeli]
						LBX [SVGA ve XGA modelleri hariç]
						Doğal
						Auto
	Kenar Maskesi					0~10 [Varsayılan: 0]
	Yakınlaştırma					-5~25 [Varsayılan: 0]
	Image Shift	 H				-50~50 [Varsayılan: 0]
 V					-50~50 [Varsayılan: 0]	
Anahtar Taşı					-40~40 [Varsayılan: 0]	
Ses	Sessiz				Kapalı [Varsayılan]	
	Ses				Açık	
Ayar	Projeksiyon				0-10 [Varsayılan: 5]	
					Front  [Varsayılan]	
					Rear 	
					Tavan üst 	
				Arka üst 		
	Ekran Türü	[WXGA modeli]			16:9	
	Lamba Ayarları	Lamba Hatırlatıcı				16:10 [Varsayılan]
						Kapalı
		Lamba Sıfırlama				Açık [Varsayılan]
					İptal Et [Varsayılan]	
				Evet		





PROJEKTÖRÜ KULLANMA

Ana Menü	Alt Menü	Alt Menü 2	Alt Menü 3	Alt Menü 4	Değerler		
Ayar	Filter Settings	Optional Filter Installed			Evet		
					Hayır		
		Filter Usage Hours			(Yalnızca okunur)		
		Filter Reminder				Kapalı	
						300hr	
						500hr [Varsayılan]	
						800hr	
		Filter Reset				İptal Et [Varsayılan]	
					Evet		
	Power Settings	Direkt Açılma				Kapalı [Varsayılan]	
						Açık	
		Sinyal Gücü Açık				Kapalı [Varsayılan]	
						Açık	
		Otomatik Kapanma (dak)				0~180 (5 dakikalık artım) [Varsayılan: 20]	
		Uyku Zamanlayıcısı (dak)	Uyku Zamanlayıcısı (dak)				0~990 (30 dakikalık artım) [Varsayılan: 0]
			Acık kalzin				Hayır [Varsayılan]
		Çabuk Geri Dönme					Evet
							Kapalı [Varsayılan]
		Güç Modu (Beklemede)					Açık
						Etkin	
	USB Power					Ekonomik [Varsayılan]	
						Kapalı	
	Güvenlik	Güvenlik				Kapalı	
						Açık	
		Güvenlik Zamanlayıcısı			Ay		
					Gün		
	Şifreyi Değiştir			Saat			
	HDMI Link Settings	HDMI Link				Kapalı	
						Açık	
		Inclusive TV					Hayır
							Evet
Power On Link						Mutual	
						PJ --> Device	
Power Off Link					Device --> PJ		
					Kapalı		
					Açık		

PROJEKTÖRÜ KULLANMA

Ana Menü	Alt Menü	Alt Menü 2	Alt Menü 3	Alt Menü 4	Değerler	
Ayar	Test Deseni				Yeşil Izgara	
					Eflatun Izgara	
					Beyaz Izgara	
					Beyaz	
					Kapalı	
	kumanda ayarları [uzaktan kumandaya bağlıdır]	IR fonksiyonu				Açık
						Kapalı
		Kullanıcı1				Test Deseni
						Parlaklık
						Karşıtlık
						Uyku Zamanlayıcısı [Varsayılan]
						Renk uyumu
						Renk Isısı
						Gamm
						Projeksiyon
						Lamba Ayarları
						Yakınlaştırma
						Dondur
			Kullanıcı2			
						Parlaklık
						Karşıtlık
						Uyku Zamanlayıcısı
						Renk uyumu [Varsayılan]
						Renk Isısı
						Gamm
						Projeksiyon
						Lamba Ayarları
						Yakınlaştırma
		Kullanıcı3				Dondur
						Test Deseni
						Parlaklık
						Karşıtlık
						Uyku Zamanlayıcısı
						Renk uyumu
						Renk Isısı [Varsayılan]
						Gamm
						Projeksiyon
						Lamba Ayarları
					Yakınlaştırma	
					Dondur	

PROJEKTÖRÜ KULLANMA

Ana Menü	Alt Menü	Alt Menü 2	Alt Menü 3	Alt Menü 4	Değerler	
Ayar	Projektör Kimliği				0~99	
	Options	Dil			Türkçe [Varsayılan]	
					Deutsch	
					Français	
					Italiano	
					Español	
					Português	
					Polski	
					Nederlands	
					Svenska	
					Norsk/Dansk	
					Suomi	
					ελληνικά	
					繁體中文	
					简体中文	
					日本語	
					한국어	
					Русский	
					Magyar	
					Čeština	
					عربي	
					ไทย	
					Türkçe	
					فارسی	
					Tiếng Việt	
					Bahasa Indonesia	
					Română	
					Slovenčina	
				Altyazı		
						CC2
						Kapalı [Varsayılan]
		Menu Settings	Menü Konumu			Sol üst 
					Sağ üst 	
					Merkez  [Varsayılan]	
					Sol alt 	
					Sağ alt 	
	Menu Timer					Kapalı
					5 sn	
					10 sn [Varsayılan]	
	Otomatik Kaynak				Kapalı [Varsayılan]	
					Açık	

PROJEKTÖRÜ KULLANMA

Ana Menü	Alt Menü	Alt Menü 2	Alt Menü 3	Alt Menü 4	Değerler	
Ayar	Options	Giriş Kaynağı			HDMI	
					VGA	
					Video	
		Input Name	HDMI			Varsayılan [Varsayılan]
						Custom
			VGA			Varsayılan [Varsayılan]
						Custom
			Video			Varsayılan [Varsayılan]
						Custom
		Yüksek Rakım			Kapalı [Varsayılan]	
					Açık	
		Display Mode Lock			Kapalı [Varsayılan]	
					Açık	
		Tuştakımı Kilidi			Kapalı [Varsayılan]	
					Açık	
		Bilgi Gizleme			Kapalı [Varsayılan]	
					Açık	
		Logo			Varsayılan [Varsayılan]	
					Nötr	
		Arkaplan Rengi			Hiçbiri [Varsayılan: Video/ Pro-AV için]	
					Mavi [Veri modeli için varsayılan]	
					Kırmızı	
					Yeşil	
					Gri	
Reset OSD			Logo			
			İptal Et [Varsayılan]			
Reset to Default			Evet			
			İptal Et [Varsayılan]			
			Evet			

PROJEKTÖRÜ KULLANMA

Ana Menü	Alt Menü	Alt Menü 2	Alt Menü 3	Alt Menü 4	Değerler	
Bilgi	Regulatory					
	Serial Number					
	Kaynağı					
	Resolution				00x00	
	Refresh Rate				0,00Hz	
	Görüntü Modu					
	Güç Modu (Beklemede)					
	Lamba Zamanı	Parlak				0 hr
		Ekonomik				0 hr
		Dynamic				0 hr
		Eko+				0 hr
		Toplam				
	Projektör Kimliği					00~99
	Filter Usage Hours					
	Parlaklık Modu					
Ürün Yazılımı Sürümü	SİSTEM					
	MCU					

Not:

- Ekran menüsündeki "Lamba Sıfırlama" özelliği, hem ekran menüsündeki hem de servis modundaki Lamba Zamanı ayarını sıfırlayacaktır. Servis modundaki Yansıtma Saati sıfırlanmayacaktır.
- Her bir görüntüleme modu ayarlanabilir ve değer kaydedilebilir.
- Üç boyut zamanlama modunda, görüntü kesilmesini önlemek için yakınlaştırma/kenar maskesi devre dışı bırakılacaktır.
- Kullanılabilir menü seçenekleri model türüne göre farklı olabilir.

PROJEKTÖRÜ KULLANMA

Ekran menüsü

Görüntü ayarları menüsünü görüntüleyin

Görüntü Modu (Veri modu)

Çeşitli görüntü tipleri için optimize edilen birçok fabrika önayı vardır.

- **Sunum:** Bu mod, projektör kişisel bilgisayara bağlandığında PowerPoint sunumlarını göstermek için uygundur.
- **Parlak:** PC girişinden maksimum parlaklık.
- **Sinema:** Ev sinema sistemi için bu modu seçin.
- **Oyun:** Video oyunlarının keyfini çıkarmak amacıyla parlaklığı ve tepki süresi düzeyini artırmak için bu modu seçin.
- **sRGB:** Standardize doğru renk.
- **DICOM SIM.:** Bu mod, X ışını radyografisi, MR vs. gibi monokrom tıbbi görüntüleri yansıtabilir.
- **Kullanıcı:** Kullanıcı ayarlarını hatırlayın.
- **Üç boyut:** 3D efektini yaşamak için 3D gözlüklerine gereksiniminiz vardır. Kişisel bilgisayarınızda/ taşınabilir aygıtınızda 120 Hz sinyal çıkışlı dört tamponlu grafik kartı ve yüklü bir 3 Boyut Oynatıcı olduğundan emin olun.

Duvar Rengi

Duvar rengine göre en uygun duruma getirilmiş bir ekran görüntüsü elde etmek için bu işlevi kullanın. Kapalı, Karatahta, Sari Isik, Yesil Isik, Mavi Isik, Pembe ve Gri arasında seçim yapın.

Parlaklık

Görüntünün parlaklığını ayarlar.

Karşıtlık

Karşıtlık, resmin en açık ve en koyu kısımları arasındaki farkın derecesini kontrol eder.

Netlik

Görüntünün netliğini ayarlar.

Renk

Bir video görüntüsünü siyah beyazdan tam olarak doymuş renkli hale ayarlar.

Renk Tonu

Kırmızı ve yeşilin renk dengesini ayarlar.

Gamm

Gamma eğri türünü ayarlar. Başlangıç ayarı ve ince ayar tamamlandıktan sonra, görüntü çıkışını optimize etmek için Gamm Ayar adımlarını kullanın.

- **Film:** Ev sineması için.
- **Video:** Video veya televizyon kaynağı için.
- **Grafik:** Bilgisayar / Fotoğraf kaynağı için.
- **Standart (2.2):** Standartlaştırılmış ayar için.
- **1.8/ 2.0/ 2.4:** Belirli bir bilgisayar / Fotoğraf kaynağı için.

Renk ayarları

Renk ayarlarını yapılandırın.

- **BrilliantColor™:** Bu ayarlanabilir öge yeni renk işleme algoritmasını ve artışları kullanarak resimde gerçek, daha canlı renkler sağlarken daha yüksek parlaklığı etkin hale getirir.

PROJEKTÖRÜ KULLANMA

- **Renk Isısı (Veri modu):** Sıcak, Orta ve Cool arasından bir renk sıcaklığı seçin.
- **Renk uyumu:** Aşağıdaki seçenekleri belirleyin:
 - Renk: Görüntünün kırmızı (R), yeşil (G), siyah (B), deniz mavisi (C), sarı (Y), macenta (M) ve beyaz (W) düzeyini ayarlayın.
 - Ton: Kırmızı ve yeşilin renk dengesini ayarlar.
 - Doygunluk: Bir video görüntüsünü siyah beyazdan tam olarak doymuş renkli hale ayarlar.
 - Kazanım: Görüntü parlaklığını ayarlayın.
 - Sıfırla: Renk eşleme için fabrika varsayılan ayarlarına döndürün.
 - Çıkış: "Renk uyumu" menüsünden çıkın.
- **RGB Kazanım/İnce Ayar:** Bu ayarlar, bir görüntünün parlaklığını (kazanç) ve karışıklık (eğilim) yapılandırmayı sağlar.
 - Sıfırla: RGB kazancı/eğilimi için fabrika varsayılan ayarlarına döndürün.
 - Çıkış: "RGB Kazanım/İnce Ayar" menüsünden çıkın.



- **Renk Düzlemi (yalnızca HDMI dışı giriş):** Aşağıdakilerin arasından uygun bir renk matrisi türü seçin: Auto, RGB, veya YUV.
- **Renk Düzlemi (yalnızca HDMI giriş):** Aşağıdakilerin arasından uygun bir renk matrisi türü seçin: Auto, RGB(0~255), RGB(16~235), ve YUV.
- **Beyaz Seviyesi:** Video sinyalleri girilirken, kullanıcının Beyaz Seviyesini ayarlamasını sağlar.
Not: Beyaz düzeyi yalnızca Video giriş kaynağı için ayarlanabilir.
- **Siyah Seviyesi:** Video sinyalleri girilirken, kullanıcının Siyah Seviyesini ayarlamasını sağlar.
Not: Siyah düzeyi yalnızca Video giriş kaynağı için ayarlanabilir.
- **IRE:** Video sinyalleri girilirken, kullanıcının IRE değerini ayarlamasını sağlar.
Not:
 - IRE yalnızca NTSC video biçimiyle kullanılabilir.
 - IRE yalnızca Video giriş kaynakları için ayarlanabilir.

Sinyal

Sinyal seçeneklerini ayarlayın.

- **Automatic:** Sinyali otomatik olarak yapılandırın (frekans ve faz öğeleri kullanılamaz duruma gelir). Otomatik ayarı devre dışı bırakılırsa, frekans ve faz öğeleri, ayarların yapılması ve kaydedilmesi için görünür olur.
- **Frekans:** Bilgisayarın grafik kartının frekansı ile uyması için görüntü veri frekansını değiştirir. Bu işlevi yalnızca görüntü dikey titriyorsa kullanın.
- **Faz:** Ekranın sinyal zamanlamasını grafik kartı ile senkronize eder. Eğer görüntü dengesiz görünüyorsa ya da titriyorsa, bunu düzeltmek için bu işlevi kullanın.

PROJEKTÖRÜ KULLANMA

- **Yatay Konum:** Görüntünün yatay konumlandırılmasını ayarlayın.
- **Dikey Konum:** Görüntünün dikey konumlandırılmasını ayarlayın.
- **Çıkış:** "Sinyal" menüsünden çıkın.

Not: Sinyal yalnızca RGB/Bileşen giriş kaynakları için ayarlanabilir.

Parlaklık Modu (Lamba tabanlı veri)

Lamba tabanlı projektörler için parlaklık modu ayarlarını yapın.

- **Parlak:** Parlaklığı arttırmak için "Parlak" ögesini seçin.
- **Ekonomik:** Projektör lambasını, güç tüketimini düşürecek ve lamba ömrünü uzatacak şekilde kısmak için "Ekonomik" ögesini seçin.
- **Dynamic:** Lamba gücünü, içeriğin parlaklık düzeyini temel alacak şekilde kısmak ve lamba gücü tüketimini %100 ila %30 arasında dinamik olarak ayarlamak için "Dynamic" ayarını seçin. Lamba ömrü artacaktır.
- **Eko+:** Eko+ modu etkinleştirildiğinde, etkinlik olmadığı süre içinde lambanın elektrik tüketimini (%70'e kadar) önemli ölçüde azaltmak için içeriğin parlaklık seviyesi otomatik olarak algılanır.

Sıfırla

Renk ayarları için fabrika varsayılan ayarlarına döndürün.

Ekran 3D menüsü

Üç Boyut Modu

3D işlevini devre dışı bırakmak veya uygun 3D işlevini seçmek için bu seçeneği kullanın.

- **Kapalı:** 3B modunu kapatmak için "Kapalı"yı seçin.
- **Açık:** DLP 3D Gözlükler için en uygun duruma getirilmiş ayarları kullanmak için seçin.
- **IR:** Kızıl Ötesi Üç Boyut Gözlüklere yönelik en uygun duruma getirilmiş ayarları kullanmak için "IR" ögesini seçin.

3D->2D

Üç boyutlu içeriğin ekranda nasıl görünmesi gerektiğini belirlemek için bu seçeneği kullanın.

- **Üç boyut:** 3D sinyalini görüntüler.
- **L (Sol):** 3D içeriğin sol çerçevesini görüntüler.
- **R(Sağ):** 3D içeriğin sağ çerçevesini görüntüler.

Biçim

Uygun üç boyut biçimli içeriği seçmek için bu seçeneği kullanın.

- **Auto:** Bir 3D tanımlama sinyali algılandığında, 3D biçimi otomatik olarak seçilir.
- **SBS:** 3D sinyali "Yan Yana" biçimde görüntüler.
- **Top and Bottom:** Üç boyut sinyalini "Top and Bottom" biçiminde görüntüleyin.
- **Frame Sequential:** Üç boyut sinyalini "Frame Sequential" biçiminde görüntüleyin.

3D Senk Dön.

3D Senk Dön. işlevini etkinleştirmek/devre dışı bırakmak için bu seçeneği kullanın.

PROJEKTÖRÜ KULLANMA

En/boy oranı menüsünü görüntüleyin

En/Boy oranı

Görüntülenen görüntünün en/boy oranını aşağıdaki seçenekler arasından seçin:

- **4:3:** Bu biçim, 4:3 giriş kaynakları içindir.
- **16:9:** Bu biçim HDTV gibi 16:9 giriş kaynakları ve DVD geliştirilmiş Geniş Ekran TV içindir.
- **16:10 (yalnızca WXGA modelleri):** Bu biçim, geniş ekran dizüstü bilgisayarlar gibi 16:10 giriş kaynakları içindir.
- **LBX (SVGA ve XGA modelleri hariç):** Bu biçim, 16x9 dışı, sinemaskop kaynak içindir ve tam çözünürlükte 2,35:1 en/boy oranını göstermek için harici 16x9 mercek kullanıyorsanız geçerlidir.
- **Doğal:** Bu biçim, orijinal görüntüyü hiç ölçekleme olmadan gösterir.
- **Auto:** Uygun ekran biçimini otomatik olarak seçer.

WXGA ölçeklendirme tablosu (ekran tipi 16:10):

Not:

- Desteklenen ekran tipi 16:9 (1280x720), 16:10 (1280x800).
- Ekran tipi 16:9 olduğunda, bu koşulda 16x10 biçimi yoktur.
- Ekran tipi 16:10 olduğunda, bu koşulda 16x9 biçimi yoktur.
- Kullanıcı otomatik ayarına değiştirirse, aynı anda görüntüleme modu da otomatik olarak değişecektir.

16:10 ekran	480i/p	576i/p	1080i/p	720p	PC
4x3	1066x800 çözünürlüğüne ölçeklendirin.				
16x10	1280x800 çözünürlüğüne ölçeklendirin.				
LBX	1280x960 çözünürlüğüne ölçeklendirip, görüntülemek için merkezi 1280x800 görüntü alın.				
Doğal	1:1 haritalama ortalanmış.		1:1 eşleme görüntüsü 1280x800.	1280x720 ortalanmış.	1:1 haritalama ortalanmış.
Auto	- Giriş kaynağı 1280x800 görüntüleme alanına sığdırılır ve orijinal en/boy oranı korunur. - Kaynak 4:3 şeklindeyse, otomatik olarak 1066x800 çözünürlüğe yeniden boyutlandır. - Kaynak 16:9 şeklindeyse, otomatik olarak 1280x720 çözünürlüğe yeniden boyutlandır. - Kaynak 15:9 şeklindeyse, otomatik olarak 1280x768 çözünürlüğe yeniden boyutlandır. - Kaynak 16:10 ise, 1280 x 800'ye otomatik yeniden boyutlandır.				

WXGA otomatik eşleme kuralı (ekran tipi 16:10):

Auto	Giriş çözünürlüğü		Otomatik/Ölçek	
	Yatay çözünürlük	Dikey çözünürlük	1280	800
4:3	640	480	1066	800
	800	600	1066	800
	1024	768	1066	800
	1280	1024	1066	800
	1400	1050	1066	800
	1600	1200	1066	800

PROJEKTÖRÜ KULLANMA

Geniş Dizüstü	1280	720	1280	720
	1280	768	1280	768
	1280	800	1280	800
SDTV	720	576	1280	720
	720	480	1280	720
HDTV	1280	720	1280	720
	1920	1080	1280	720

WXGA ölçeklendirme tablosu (ekran türü 16:9):

16:9 ekran	480i/p	576i/p	1080i/p	720p	PC
4x3	960x720 çözünürlüğüne ölçeklendirin.				
16x9	1280x720 çözünürlüğüne ölçeklendirin.				
LBX	1280x960 çözünürlüğüne ölçeklendirip, görüntülemek için merkezi 1280x720 görüntü alın.				
Doğal	1:1 haritalama ortalanmış.	1:1 eşleme görüntüsü 1280x720	1280x720 ortalanmış.	1:1 haritalama ortalanmış.	
Auto	<ul style="list-style-type: none">- Bu biçim seçilirse, Ekran tipi otomatik olarak 16:9 (1280x720) olacaktır.- Kaynak 4:3 şeklindeyse, otomatik olarak 960x720 çözünürlüğe yeniden boyutlandır.- Kaynak 16:9 şeklindeyse, otomatik olarak 1280x720 çözünürlüğe yeniden boyutlandır.- Kaynak 15:9 şeklindeyse, otomatik olarak 1200x720 çözünürlüğe yeniden boyutlandır.- Kaynak 16:10 şeklindeyse, otomatik olarak 1152x720 çözünürlüğe yeniden boyutlandır.				

WXGA otomatik eşleme kuralı (ekran tipi 16:9):

Auto	Giriş çözünürlüğü		Otomatik/Ölçek	
	Yatay çözünürlük	Dikey çözünürlük	1280	720
4:3	640	480	960	720
	800	600	960	720
	1024	768	960	720
	1280	1024	960	720
	1400	1050	960	720
	1600	1200	960	720
Geniş Dizüstü	1280	720	1280	720
	1280	768	1200	720
	1280	800	1152	720
SDTV	720	576	1280	720
	720	480	1280	720
HDTV	1280	720	1280	720
	1920	1080	1280	720

SVGA ve XGA ölçeklendirme tablosu:

Kaynağı	480i/p	576i/p	1080i/p	720p
4x3	1024x768 çözünürlüğüne ölçeklendir.			
16x9	1024x576 çözünürlüğüne ölçeklendir.			

PROJEKTÖRÜ KULLANMA

Doğal	Ölçekleme yapılmaz; çözünürlük giriş kaynağına bağlıdır ve sonra görüntülenir.
Auto	- Kaynak 4:3 şeklindeyse, otomatik olarak 1024x768 çözünürlüğe yeniden boyutlandır. - Kaynak 16:9 şeklindeyse, otomatik olarak 1024x576 çözünürlüğe yeniden boyutlandır. - Kaynak 15:9 şeklindeyse, otomatik olarak 1024x614 çözünürlüğe yeniden boyutlandır. - Kaynak 16:10 şeklindeyse, otomatik olarak 1024x640 çözünürlüğe yeniden boyutlandır.

SVGA ve WXGA otomatik eşleme kuralı (ekran tipi 16:9):

Auto	Giriş çözünürlüğü		Otomatik/Ölçek	
	Yatay çözünürlük	Dikey çözünürlük	1024	768
4:3	640	480	1024	768
	800	600	1024	768
	1024	768	1024	768
	1600	1200	1024	768
Geniş Dizüstü	1280	720	1024	576
	1280	768	1024	614
	1280	800	1024	640
SDTV	720	576	1024	576
	720	480	1024	576
HDTV	1280	720	1024	576
	1920	1080	1024	576

Kenar maskesi menüsünü görüntüleyin

Kenar Maskesi

Video kaynağının kenarındaki video şifreleme parazitini kaldırmak için bu işlevi kullanın.

Yakınlaştırma menüsünü görüntüleyin

Yakınlaştırma

Yansıtma ekranındaki görüntüyü küçültmek veya büyütme için kullanın.

Görüntü kaydırma menüsünü görüntüleyin

Image Shift

Yansıtılan görüntünün konumunu yatay (H) veya dikey (V) olarak ayarlayın.

Yamukluk menüsünü görüntüleyin

Anahtar Taşı

Projektörün eğilmesinden kaynaklanan görüntü bozulmasını ayarlayın.

PROJEKTÖRÜ KULLANMA

Ses menüsü

Sessiz menüsü

Sessiz

Sesi geçici olarak kapatmak için bu seçeneği kullanın.

- **Açık:** Sessiz'i açmak için "Açık" öğesini seçin.
- **Kapalı:** Sessiz'i kapatmak için "Kapalı" öğesini seçin.

Not:

- *"Sessiz" işlevi hem dâhili hem harici hoparlör ses düzeyini etkiler.*
- *Bir harici hoparlör bağlandığında dâhili hoparlör otomatik olarak sessize alınır.*

Ses düzeyi menüsü

Ses

Ses düzeyini ayarlayın.

PROJEKTÖRÜ KULLANMA

Ayar menüsü

Ayar yansıtma menüsü

Projeksiyon

Ön, arka, tavan üst ve arka üst arasından tercih edilen yansıtmayı seçin.

Ayar ekran tipi menüsü

Ekran Türü(yalnızca WXGA modelleri için)

Ekran tipini 16:9 ve 16:10 arasından seçin.

Ayar lamba ayarları menüsü

Lamba Hatırlatıcı

Lambayı değiştirme mesajı gösterildiğinde, uyarı mesajını göstermek veya gizlemek için bu işlevi seçin. Mesaj, önerilen lamba değiştirmenin 30 saat öncesinde görünecektir.

Lamba Sıfırlama

Lambayı değiştirdikten sonra saat sayacı saatini sıfırlayın.

Ayar filtre ayarları menüsü

Optional Filter Installed

Uyarı mesajı ayarını yapın.

- **Evet:** 500 saatlik kullanımdan sonra uyarı mesajı görüntüler.

Not: "Filter Usage Hours / Filter Reminder / Filter Reset" yalnızca "Optional Filter Installed" ayarı "Evet" olduğunda görünecektir.

- **Hayır:** Uyarı mesajını kapatır.

Filter Usage Hours

Filtre zamanını gösterir.

Filter Reminder

Filtreyi değiştirme mesajı gösterildiğinde, uyarı mesajını göstermek veya gizlemek için bu işlevi seçin. Kullanılabilir seçenekler Kapalı, 300hr, 500hr, 800hr ve 1000hr değerlerini içerir.

Filter Reset

Toz filtresini değiştirdikten veya temizledikten sonra, toz filtresi sayacını sıfırlayın.

Ayar güç ayarları menüsü

Direkt Açılma

"Açık"ı seçerek Doğrudan Güç modunu etkinleştirin. Projektör, AC gücü verildiğinde, projektörün tuş takımındaki ya da uzaktan kumandadaki "Güç" düğmesine basmaya gerek kalmadan otomatik olarak açılacaktır.

Sinyal Gücü Açık

Sinyal Gücü modunu etkinleştirmek için "Açık" ayarını seçin. Projektör, bir sinyal algılandığında, projektörün tuş takımındaki ya da uzaktan kumandadaki "Güç" düğmesine basmaya gerek kalmadan otomatik olarak açılacaktır.

Not:

- "Sinyal Gücü Açık" seçeneği "Açık" olarak ayarlanırsa, bekleme modunda projektörün güç tüketimi 3 W değerinin üzerinde olacaktır.
- ErP direktifinden dolayı, bu özellik EMEA bölgesinde bulunan modellerde kullanılamaz.

PROJEKTÖRÜ KULLANMA

Otomatik Kapanma (dak)

Zamanlayıcı geri sayım aralığını ayarlar. Projektöre gönderilen bir sinyal olmadığında geri sayım zamanlayıcısı başlayacaktır. Geri sayım bittiğinde projektör otomatik olarak kapanacaktır (dakika olarak).

Uyku Zamanlayıcısı (dak)

Uyku Zamanlayıcısı yapılandırın.

- **Uyku Zamanlayıcısı (dak):** Zamanlayıcı geri sayım aralığını ayarlar. Projektöre sinyal gönderilsin ya da gönderilmesin geri sayım zamanlayıcısı başlayacaktır. Geri sayım bittiğinde projektör otomatik olarak kapanacaktır (dakika olarak).
Not: Projektör her kapatıldığında Uyku Zamanlayıcısı sıfırlanır.
- **Acik kalzin:** Uyku Zamanlayıcısı acik kalzin olarak ayarlamak için işaretleyin.

Çabuk Geri Dönme

Çabuk geri dönme ayarını yapın.

- **Açık:** Projektör yanlışlıkla kapatılırsa, bu özellik, 100 saniye içinde seçildiğinde projektörün o anda tekrar açılmasını sağlar.
- **Kapalı:** Kullanıcı projektörü kapadığında fan 10 saniye sonra sistemi soğutmaya başlar.

Güç Modu(Beklemede)

Güç modu ayarını yapın.

- **Etkin:** Normal beklemeye dönmek için "Etkin" ögesini seçin.
- **Ekonomik:** Güç dağılımından $< 0,5$ W oranında tasarruf etmek için "Ekonomik" ögesini seçin.

Not: "Sinyal Gücü Açık" ayarı etkinleştirilirse, fanlar etkin beklemede çalışmaya devam edecektir.

USB Power

USB güç ayarlarını yapın.

- **Açık:** Projektör her zaman bir USB güç kaynağı tarafından açılır.
- **Kapalı:** USB Güç işlevi kapalıdır.
- **Auto:** Projektör otomatik olarak bir USB güç kaynağı tarafından açılır.

Ayar güvenlik menüsü

Güvenlik

Projektörün kullanımından önce bir şifre istemek için bu işlevi etkinleştirin.

- **Açık:** Projektör açıldığında güvenlik doğrulamasını kullanmak için "Açık" ögesini seçin.
- **Kapalı:** Projektörü şifre doğrulaması olmadan açabilmek için "Kapalı" ögesini seçin.

Güvenlik Zamanlayıcısı

Projektörün kullanabileceği saat miktarını ayarlamak için zaman (Ay/Gün/Saat) işlevini seçebilirsiniz. Bu zaman geldiğinde parolayı tekrar girmeniz istenecektir.

Sifreyi Değiştir

Projektör açılırken sorulan şifreyi ayarlamak veya değiştirmek için kullanın.

PROJEKTÖRÜ KULLANMA

Ayar HDMI Link Settings menüsü

Not:

- HDMI CEC uyumlu aygıtları projektöre HDMI kablosuyla bağıladığınızda, projektörün ekran menüsündeki HDMI Bağlantısı kontrol özelliğini kullanarak bu aygıtları aynı güç açma veya güç kapatma durumunda kontrol edebilirsiniz. Bu, tek bir aygıtı veya bir gruptaki birden fazla aygıtı HDMI Bağlantısı Özelliği aracılığıyla açmayı ya da kapatmayı sağlar. Tipik bir yapılandırmada, DVD çalarınız, bir yükseltici veya ev sinema sistemi aracılığıyla projektöre bağlanabilir.

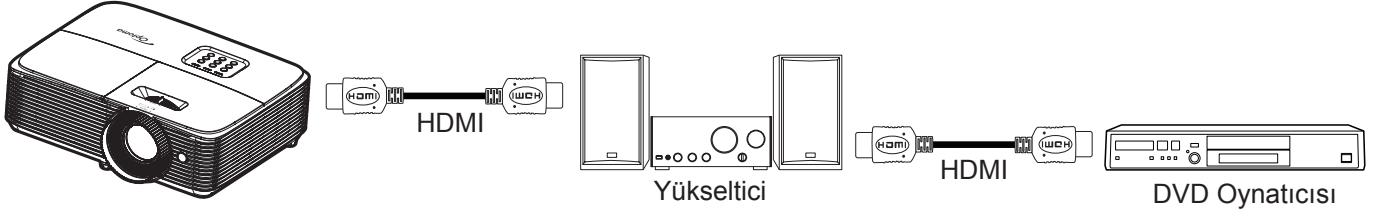

HDMI Link

HDMI Link işlevini etkinleştirin/devre dışı bırakın. Inclusive TV, power on link ve power off link seçenekleri yalnızca ayarın "Açık" olması durumunda kullanılabilir.

Inclusive TV

Televizyon ve projektörün aynı anda otomatik olarak kapatılmasını tercih ederseniz "Evet" olarak ayarlayın. İki cihazın da aynı anda kapanmasını önlemek için bu seçeneği "Hayır" olarak ayarlayın.

Power On Link

CEC güç açma komutu.

- Mutual:** Projektör ve CEC aygıtı aynı anda açılacaktır.
- PJ --> Device:** CEC aygıtı yalnızca projektör açıldıktan sonra açılacaktır.
- Device --> PJ:** Projektör yalnızca CEC aygıtı açıldıktan sonra açılacaktır.

Power Off Link

HDMI Link ve projektörün aynı anda otomatik olarak kapatılmasını sağlamak için bu işlevi etkinleştirin.

Ayar test deseni menüsü

Test Deseni

Test desenini yeşil ızgara, eflatun ızgara, beyaz ızgara, beyaz olarak seçin veya bu işlevi devre dışı bırakın (kapalı).

Ayar uzaktan kumanda ayarları menüsü

IR fonksiyonu

IR fonksiyonu ayarını yapın.

- Açık:** "Açık" ögesini seçin; projektör üst kızılötesi alıcıdan uzaktan kumandayla çalıştırılabilir.
- Kapalı:** "Kapalı" ayarı seçildiğinde projektör uzaktan kumandayla çalıştırılmaz. "Kapalı"yı seçerek Tuş Takımı tuşlarını kullanabileceksiniz.

Kullanıcı1/ Kullanıcı2/ Kullanıcı3 (Tip 1)

Kullanıcı1, Kullanıcı2 veya Kullanıcı3 özelliği için varsayılan işlevi HDMI 2, Test Deseni, Parlaklık, Karşıtlık, Uyku Zamanlayıcısı, Renk uyumu, Renk Isısı, Gamm, Projeksiyon, Lamba Ayarları, Yakınlaştırma ve Dondur arasından atayın.

PROJEKTÖRÜ KULLANMA

Kullanıcı1/ Kullanıcı2/ Kullanıcı3 (Tip 2)

Kullanıcı1, Kullanıcı2 veya Kullanıcı3 özelliği için varsayılan işlevi HDMI 2, Test Deseni, Parlaklık, Karşıtlık, Uyku Zamanlayıcısı, Renk uyumu, Renk Isısı, Gamm, Projeksiyon, Lamba Ayarları, Yakınlaştırma ve Dondur arasından atayın.

Kullanıcı1/ Kullanıcı2/ Kullanıcı3 (Tip 3, Tip 4 ve Tip 5)

Kullanıcı1, Kullanıcı2 veya Kullanıcı3 için varsayılan işlevi Test Deseni, Parlaklık, Karşıtlık, Uyku Zamanlayıcısı, Renk uyumu, Renk Isısı, Gamm, Projeksiyon, Lamba Ayarları, Yakınlaştırma ve Dondur arasından ayarlayın.

Ayar projektör kimliği menüsü

Projektör Kimliği

Kimlik tanımı menü aracılığıyla ayarlanabilir (0-99 aralığında) ve kullanıcının RS232 komutu kullanarak bağımsız bir projektörü kontrol etmesine olanak tanır.

Ayar seçenekler menüsü

Dil

Çok dilli ekran menüsünü, İngilizce, Almanca, Fransızca, İtalyanca, İspanyolca, Portekizce, Lehçe, Felemenkçe, İsveççe, Norveççe/Danca, Fince, Yunanca, Geleneksel Çince, Basitleştirilmiş Çince, Japonca, Kore Dili, Rusça, Macarca, Çekçe, Arapça, Tai Dili, Türkçe, Farsça, Vietnamca, Endonezyaca, Rumence ve Slovakça arasından seçin.

Altyazı

Altyazı, program sesinin veya ekranda görüntülenen diğer bilgilerin metin versiyonudur. Giriş sinyali altyazı içerirse, özelliği açıp kanalları izleyebilirsiniz. Kullanılabilir seçenekler "Kapalı", "CC1" ve "CC2" değerlerini içerir.



Not: Alt Yazı yalnızca Video NTSC için kullanılabilir.

Menu Settings

Ekrandaki menü konumunu ayarlayın ve menü zamanlayıcı ayarlarını yapılandırın.

- **Menü Konumu:** Görüntüleme ekranındaki menü konumunu seçin.
- **Menu Timer:** Ekran menüsünün ekranda görünür olacağı süreyi ayarlayın.

Otomatik Kaynak

Bu seçeneği "Açık" olarak ayarlar ve projektör tuş takımında  düğmesine veya uzaktan kumandada  düğmesine basarsanız, sıradaki kullanılabilir giriş kaynağı otomatik olarak seçilir. Otomatik kaynak işlevini devre dışı bırakmak için "Kapalı" olarak ayarlayın.

Giriş Kaynağı(SVGA, XGA ve WXGA modelleri)

Giriş kaynağını HDMI, VGA ve Video arasından seçin.

Input Name(SVGA, XGA ve WXGA modelleri)

Daha kolay belirleme amacıyla giriş işlevini yeniden adlandırmak için kullanın. Kullanılabilir seçenekler HDMI, VGA ve Video değerlerini içerir.

Yüksek Rakım

"Açık" seçildiğinde, fanlar daha hızlı dönecektir. Bu özellik atmosferin ince olduğu yüksek rakımlı yerlerde kullanışlıdır.

Display Mode Lock

Görüntüleme modu ayarlarını yapmayı kilitlemek veya kilidini açmak için "Açık" ya da "Kapalı" ögesini seçin.

Tuštakımı Kilidi

Tuş takımı kilidi işlevi "Açık" olarak ayarlandığında Tuş Takımı kilitlenecektir. Ancak projektör uzaktan kumandayla çalıştırılabilir. "Kapalı"yı seçerek kontrol panelini tekrar kullanabileceksiniz.

PROJEKTÖRÜ KULLANMA

Bilgi Gizleme

Bilgi mesajını gizlemek için bu işlevi etkinleştirin.

- **Kapalı:** Bilgi mesajını gizlemek için "Açık" ögesini seçin.
- **Açık:** "Kapalı" ögesini seçerek "arıyor" mesajını gösterin.

Logo

İstediğiniz başlangıç ekranını belirlemek için bu işlevi kullanın. Yapılan olası değişiklikler projektörün bir sonraki açılışında etkinleşecektir.

- **Varsayılan:** Varsayılan başlangıç ekranıdır.
- **Nötr:** Logo, başlangıç ekranında görüntülenmez.

Arkaplan Rengi

Hiçbir sinyal olmadığında mavi, kırmızı, yeşil, gri renkte ekran, logo ekranı görüntülemek veya hiçbir içerik görüntülememek için bu işlevi kullanın.

Not: Arka plan rengi "Hiçbiri" olarak ayarlanırsa, arka plan rengi siyah olur.

Ayar sınırlama menüsü

Reset OSD

Ekran menüsü ayarları için fabrika varsayılan ayarlarını döndürün.

Reset to Default

Ayar menü ayarları için fabrika varsayılan ayarlarını döndürün.

Bilgi menüsü

Bilgi menüsü

Projektör bilgilerini aşağıda listelendiği gibi görüntüleyin:

- Regulatory
- Serial Number
- Kaynağı
- Resolution
- Refresh Rate
- Görüntü Modu
- Güç Modu(Beklemede)
- Lamba Zamanı
- Projektör Kimliği
- Filter Usage Hours
- Parlaklık Modu
- Ürün Yazılımı Sürümü

BAKIM

Lambayı Deęiřtirme

Projektör lamba ömrünü otomatik olarak algılar. Lamba ömrü kullanım sonuna yaklařırken ekranda bir uyarı mesajı görünecektir.

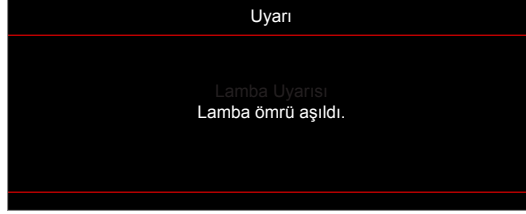

Bu mesajı gördüğünüzde, lambayı en kısa sürede deęiřtirmek için yerel satıcınız veya servis merkezi ile irtibat kurun. Lambayı deęiřtirmeden önce projektörün en az 30 dakika boyunca soęuduğundan emin olun.



Uyarı: Tavana monte edilmişse, lütfen lamba giriş panelini açarken dikkatli olun. Tavana monte edildiğinde ampülü deęiřtirirken güvenlik gözlükleri giymeniz önerilir. Projektördeki gevşek parçaların düşmemesine dikkat edilmelidir.



Uyarı: Lamba bölmesi sıcaktır! Lambayı deęiřtirmeden önce soęumasına izin verin!



Uyarı: Kişisel yaralanma riskini azaltmak için, lamba modülünü düşürmeyin veya lamba ampülüne dokunmayın. Düşürülürse, ampül kırılabilir ve yaralanmaya yol açabilir.

BAKIM

Lambayı deęiřtirme (devamı)

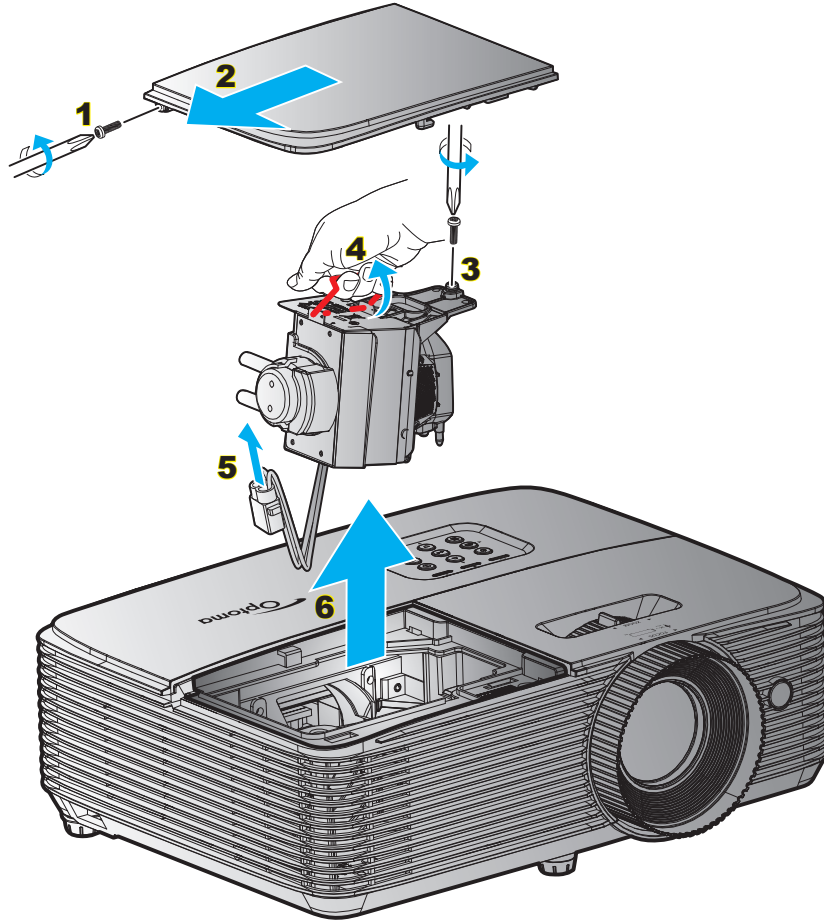

Prosedür:

1. Uzaktan kumandadaki veya projektör tuř takımındaki "U" düęmesine basarak projektörün gücünü kapatın.
2. En az 30 dakika boyunca projektörün soęumasına izin verin.
3. Güç kablosunu sökün.
4. Kapaktaki vidayı çıkarın. **1**
5. Kapaęı çıkarın. **2**
6. Lamba modülündeki vidayı çıkarın. **3**
7. Lamba kolunu yukarı kaldırın. **4**
8. Lamba kablosunu çıkarın. **5**
9. Lamba modülünü dikkatlice çıkarın. **6**
10. Lamba modülünü deęiřtirmek için, önceki adımları tersten yapın.
11. Projektörü açın ve lamba sayacını sıfırlayın.
12. Lamba Sıfırlama: (i) "Menü"ye basın → (ii) "Ayar" öęesini seęin → (iii) "Lamba Ayarları" öęesini seęin → (iv) "Lamba Sıfırlama" öęesini seęin → (v) "Evet" öęesini seęin.

Not:

- Lamba kapaęındaki ve lambadaki vidalar yerinden çıkarılamaz.
- Lamba kapaęı projektöre geri yerleřtirilmemiřse projektör açılmaz.
- Lambanın cam alanına dokunmayın. El yaęı lambanın kırılmasına sebep olabilir. Eęer yanlıřlıkla dokunursanız, lamba modülünü temizlemek için kuru bez kullanın.

BAKIM

Toz Filtresini Yerleştirme ve Temizleme

Toz Filtresini Yerleştirme

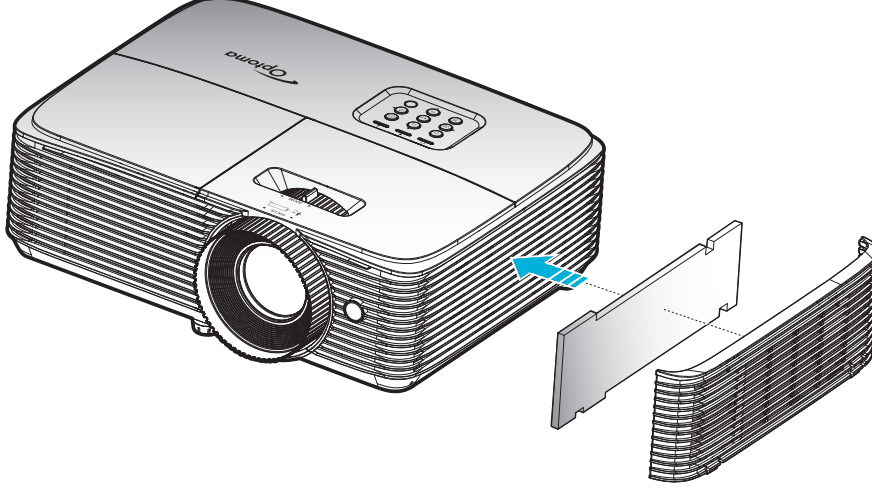

Not: Toz filtreleri sadece aşırı toz olan bölgelerde gereklidir/sağlanır.

Toz Filtresini Temizleme

Toz filtresini her üç ayda bir temizlemenizi öneririz. Projektör tozlu bir ortamda kullanılıyorsa daha sık temizleyin.

Prosedür:

1. Uzaktan kumandadaki veya projektör tuş takımındaki "⏻" düğmesine basarak projektörün gücünü kapatın.
2. Güç kablosunu sökün.
3. Toz filtresini dikkatlice çıkarın. **1**
4. Toz filtresini temizleyin ya da yenisiyle değiştirin. **2**
5. Toz filtresini değiştirmek için, önceki adımları tersten yapın.

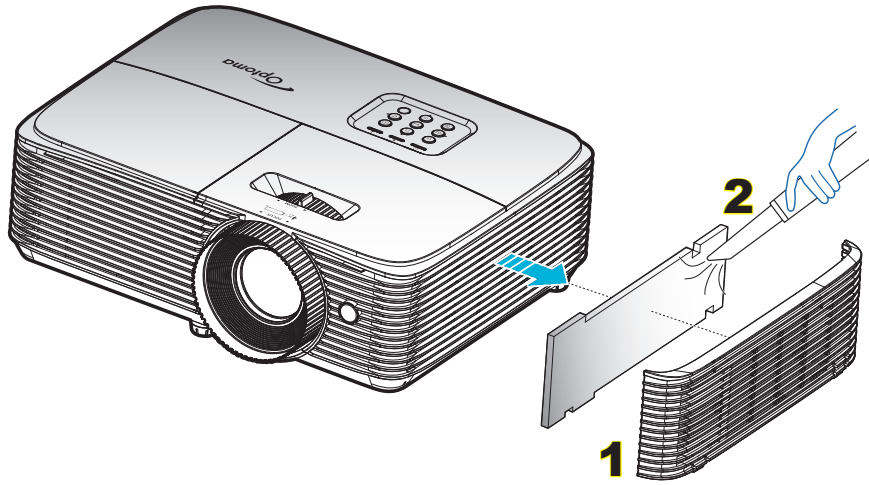

EK BİLGİLER

Uyumlu çözünürlükler

Dijital uyumluluk

B0/Belirlenen zamanlama	B0/Standart zamanlama	B0/Detaylı zamanlama	B1/Video modu	B1/Detaylı zamanlama
720x400 @ 70Hz	SVGA:	Doğal zamanlama:	640x480p @ 60Hz	720x480p @ 60Hz
640x480 @ 60Hz	800x600 @ 120Hz			
640x480 @ 67Hz	1024x768 @ 120Hz	XGA: 1024x768 @ 60Hz	720x480p @ 60Hz	1280x720p @ 60Hz
640x480 @ 72Hz	1280x800 @ 60Hz	WXGA: 1280x800 @ 60Hz; 1280x720 @ 60Hz	1280x720p @ 60Hz	1366x768 @ 60Hz
640x480 @ 75Hz	1280x1024 @ 60Hz	1080P: 1920x1080 @ 60Hz	1920x1080i @ 60Hz	1920x1080i @ 50Hz
800x600 @ 56Hz	1680x1050 @ 60Hz	WUXGA: 1920x1200 @ 60Hz	720(1440)x480i @ 60Hz	1920x1080p @ 60Hz
800x600 @ 60Hz	1280x720 @ 60Hz		1920x1080p @ 60Hz	
800x600 @ 72Hz	1280x720 @ 120Hz		720x576p @ 50Hz	
800x600 @ 75Hz	1600x1200 @ 60Hz		1280x720p @ 50Hz	
832x624 @ 75Hz	XGA/WXGA:		1920x1080i @ 50Hz	
1024x768 @ 60Hz	1440x900 @ 60Hz		720(1440)x576i @ 50Hz	
1024x768 @ 70Hz	1024x768 @ 120Hz		1920x1080p @ 50Hz	
1024x768 @ 75Hz	1280x800 @ 60Hz		1920x1080p @ 24Hz	
1280x1024 @ 75Hz	1280x1024 @ 60Hz		1920x1080p @ 30Hz	
1152x870 @ 75Hz	1680x1050 @ 60Hz			
	1280x720 @ 60Hz			
	1280x720 @ 120Hz			
	1600x1200 @ 60Hz			
	1080P ve WUXGA:			
	1280x720 @ 60Hz			
	1280x800 @ 60Hz			
	1280x1024 @ 60Hz			
	1400x1050 @ 60Hz			
	1600x1200 @ 60Hz			
	1280x768 @ 60Hz			
	1440x900 @ 60Hz			
	1280x720 @ 120Hz			
	1024x768 @ 120Hz			

EK BİLGİLER

Analog uyumluluk

B0/Belirlenen zamanlama	B0/Standart zamanlama	B0/Detaylı zamanlama	B1/Video modu	B1/Detaylı zamanlama
720x400 @ 70Hz	SVGA:	Doğal zamanlama:		1366x768 @ 60Hz
640x480 @ 60Hz	800x600 @ 120Hz			
640x480 @ 67Hz	1024x768 @ 120Hz	XGA: 1024x768 @ 60Hz		
640x480 @ 72Hz	1280x800 @ 60Hz	WXGA: 1280x800 @ 60Hz; 1280x720 @ 60Hz		
640x480 @ 75Hz	1280x1024 @ 60Hz	1080P: 1920x1080 @ 60Hz		
800x600 @ 56Hz	1680x1050 @ 60Hz	WUXGA: 1920x1200 @ 60Hz		
800x600 @ 60Hz	1280x720 @ 60Hz			
800x600 @ 72Hz	1280x720 @ 120Hz			
800x600 @ 75Hz	1600x1200 @ 60Hz			
832x624 @ 75Hz	XGA/WXGA:			
1024x768 @ 60Hz	1440x900 @ 60Hz			
1024x768 @ 70Hz	1024x768 @ 120Hz			
1024x768 @ 75Hz	1280x800 @ 60Hz			
1280x1024 @ 75Hz	1280x1024 @ 60Hz			
1152x870 @ 75Hz	1680x1050 @ 60Hz			
	1280x720 @ 60Hz			
	1280x720 @ 120Hz			
	1600x1200 @ 60Hz			
	1080P ve WUXGA:			
	1280x720 @ 60Hz			
	1280x800 @ 60Hz			
	1280x1024 @ 60Hz			
	1400x1050 @ 60Hz			
	1600x1200 @ 60Hz			
	1280x768 @ 60Hz			
	1440x900 @ 60Hz			
	1280x720 @ 120Hz			
	1024x768 @ 120Hz			

EK BİLGİLER

Gerçek 3 boyut video uyumluluğu

Giriş çözünürlüğü	Giriş zamanlaması			
HDMI 1.4a 3D Girişi	1280x720P @ 50Hz	Üst ve Alt		
	1280x720P @ 60Hz	Üst ve Alt		
	1280x720P @ 50Hz	Çerçeve paketi		
	1280x720P @ 60Hz	Çerçeve paketi		
	1920x1080i @ 50 Hz	Yan Yana (Yarım)		
	1920x1080i @ 60 Hz	Yan Yana (Yarım)		
	1920x1080P @ 24 Hz	Üst ve Alt		
	1920x1080P @ 24 Hz	Çerçeve paketi		
	HDMI 1.3	1920x1080i @ 50Hz	Yan Yana (Yarım)	SBS modu açık
		1920x1080i @ 60Hz		
		1280x720P @ 50Hz		
		1280x720P @ 60Hz		
		800x600 @ 60Hz		
		1024x768 @ 60Hz		
		1280x800 @ 60Hz		
		1920x1080i @ 50Hz	Üst ve Alt	TAB modu açık
		1920x1080i @ 60Hz		
		1280x720P @ 50Hz		
1280x720P @ 60Hz				
800x600 @ 60Hz				
1024x768 @ 60Hz				
1280x800 @ 60Hz				
480i		HQFS		

Not:

- 3D girişi 1080p@24hz şeklindeyse, DMD, üç boyut moduyla katlar durumunda tekrar çalmalıdır.
- Optoma tarafından hiçbir patent ücreti yoksa NVIDIA 3DTV Play desteği. 1080i@25hz ve 720p@50hz ayarları 100 hz değerinde çalışacak; diğer 3 boyut zamanlama 120 hz değerinde çalışacaktır.
- 1080p@24hz 144Hz değerinde çalışacaktır.

EK BİLGİLER

Görüntü boyutu ve yansıtma mesafesi

SVGA

16:9 Ekranın köşeden köşeye uzunluk (inç) boyu	Ekran Boyutu G x Y				Projeksiyon Mesafesi(M)				Denge(Hd)	
	(m)		(inç)		(m)		(fit)		(m)	(inç)
	Genişlik	Yükseklik	Genişlik	Yükseklik	Geniş	Uzak	Geniş	Uzak		
36	0,73	0,55	28,80	21,6	1,4	1,6	4,59	5,25	0,08	3,15
40	0,81	0,61	32,00	24	1,6	1,8	5,25	5,91	0,09	3,54
50	1,02	0,76	40,00	30	2,0	2,2	6,56	7,22	0,12	4,72
60	1,22	0,91	48,00	36	2,4	2,6	7,87	8,53	0,14	5,51
70	1,42	1,07	56,00	42	2,8	3,1	9,19	10,17	0,16	6,30
80	1,63	1,22	64,00	48	3,2	3,5	10,50	11,48	0,18	7,09
90	1,83	1,37	72,00	54	3,5	4,0	11,48	13,12	0,21	8,27
100	2,03	1,52	80,00	60	3,9	4,4	12,80	14,44	0,23	9,06
120	2,44	1,83	96,00	72	4,7	5,3	15,42	17,39	0,27	10,63
150	3,05	2,29	120,00	90	5,9	6,6	19,36	21,65	0,34	13,39
180	3,66	2,74	144,00	108	7,1	7,9	23,29	25,92	0,41	16,14
200	4,06	3,05	160,00	120	7,9	8,8	25,92	28,87	0,46	18,11
250	5,08	3,81	200,00	150	9,9	11,0	32,48	36,09	0,57	22,44
300	6,10	4,57	240,00	180	11,8	13,2	38,71	43,31	0,69	27,17

Not:

- Dikey Mercek Kaydırma değerleri her zaman Yansıtma Merceğinin Merkezinden hesaplanır. Bundan dolayı, Tabandan Yansıtma Merceğinin Merkezine olan 5,2 cm (2,05 inç) mesafenin, her bir Dikey Mercek Kaydırma değerine eklenmesi gerekir.
- Yakınlaştırma oranı 1.1x şeklindedir.

XGA

16:9 Ekranın köşeden köşeye uzunluk (inç) boyu	Ekran Boyutu G x Y				Projeksiyon Mesafesi(M)				Denge(Hd)	
	(m)		(inç)		(m)		(fit)		(m)	(inç)
	Genişlik	Yükseklik	Genişlik	Yükseklik	Geniş	Uzak	Geniş	Uzak		
36	0,73	0,55	28,80	21,6	1,4	1,6	4,59	5,25	0,08	3,15
40	0,81	0,61	32,00	24	1,6	1,8	5,25	5,91	0,09	3,54
50	1,02	0,76	40,00	30	2,0	2,2	6,56	7,22	0,12	4,72
60	1,22	0,91	48,00	36	2,4	2,6	7,87	8,53	0,14	5,51
70	1,42	1,07	56,00	42	2,8	3,1	9,19	10,17	0,16	6,30
80	1,63	1,22	64,00	48	3,2	3,5	10,50	11,48	0,18	7,09
90	1,83	1,37	72,00	54	3,5	4,0	11,48	13,12	0,21	8,27
100	2,03	1,52	80,00	60	3,9	4,4	12,80	14,44	0,23	9,06
120	2,44	1,83	96,00	72	4,7	5,3	15,42	17,39	0,27	10,63
150	3,05	2,29	120,00	90	5,9	6,6	19,36	21,65	0,34	13,39
180	3,66	2,74	144,00	108	7,1	7,9	23,29	25,92	0,41	16,14
200	4,06	3,05	160,00	120	7,9	8,8	25,92	28,87	0,46	18,11
250	5,08	3,81	200,00	150	9,9	11,0	32,48	36,09	0,57	22,44
300	6,10	4,57	240,00	180	11,8	13,2	38,71	43,31	0,69	27,17

Not:

- Dikey Mercek Kaydırma değerleri her zaman Yansıtma Merceğinin Merkezinden hesaplanır. Bundan dolayı, Tabandan Yansıtma Merceğinin Merkezine olan 5,2 cm (2,05 inç) mesafenin, her bir Dikey Mercek Kaydırma değerine eklenmesi gerekir.
- Yakınlaştırma oranı 1.1x şeklindedir.

EK BİLGİLER

WXGA

16:9 Ekranın köşeden köşeye uzunluk (inç) boyu	Ekran Boyutu G x Y				Projeksiyon Mesafesi(M)				Denge(Hd)	
	(m)		(inç)		(m)		(fit)		(m)	(inç)
	Genişlik	Yükseklik	Genişlik	Yükseklik	Geniş	Uzak	Geniş	Uzak		
36	0,78	0,48	30,53	19,08	1,4	1,6	4,59	5,25	0,06	2,36
40	0,86	0,54	33,92	21,2	1,6	1,8	5,25	5,91	0,07	2,76
50	1,08	0,67	42,40	26,5	2,0	2,2	6,56	7,22	0,09	3,54
60	1,29	0,81	50,88	31,8	2,4	2,7	7,87	8,86	0,10	3,94
70	1,51	0,94	59,36	37,1	2,8	3,1	9,19	10,17	0,12	4,72
80	1,72	1,08	67,84	42,4	3,2	3,6	10,50	11,81	0,13	5,12
90	1,94	1,21	76,32	47,7	3,6	4,0	11,81	13,12	0,15	5,91
100	2,15	1,35	84,80	53	4,0	4,5	13,12	14,76	0,16	6,30
120	2,58	1,62	101,76	63,6	4,8	5,4	15,75	17,72	0,20	7,87
150	3,23	2,02	127,20	79,5	6,0	6,7	19,69	21,98	0,25	9,84
180	3,88	2,42	152,64	95,4	7,2	8,0	23,62	26,25	0,30	11,81
200	4,31	2,69	169,60	106	8,0	8,9	26,25	29,20	0,34	13,39
250	5,38	3,37	212,00	132,5	10,0	11,1	32,81	36,42	0,41	16,14
300	6,46	4,04	254,40	159	12,0	13,4	39,37	43,96	0,50	19,69

Not:

- *Dikey Mercek Kaydırma değerleri her zaman Yansıtma Merceğinin Merkezinden hesaplanır. Bundan dolayı, Tabandan Yansıtma Merceğinin Merkezine olan 5,2 cm (2,05 inç) mesafenin, her bir Dikey Mercek Kaydırma değerine eklenmesi gerekir.*
- *Yakınlaştırma oranı 1.1x şeklindedir.*

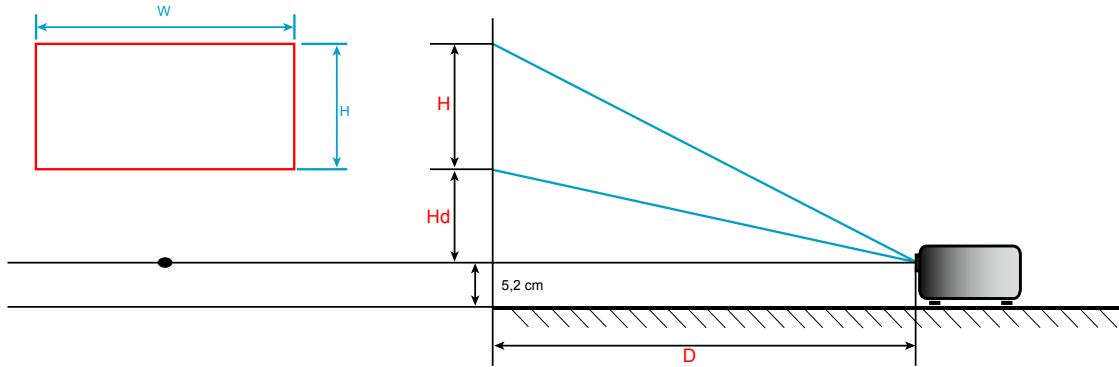

EK BİLGİLER

Projektör boyutları ve tavana montaj kurulumu

1. Projektörünüze hasarı önlemek için, lütfen Optoma tavana montajı kullanın.
2. Üçüncü şahıs tavana montaj kiti kullanmak isterseniz, lütfen projektörü monte etmek için kullanılan vidaların aşağıdaki spesifikasyonları karşıladığından emin olun:
 - Vida tipi: M4*3
 - Minimum vida uzunluğu: 10mm

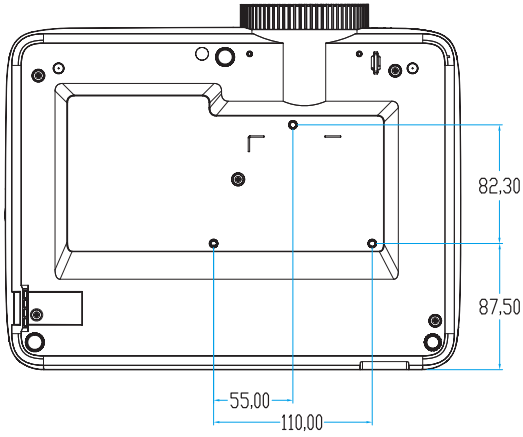
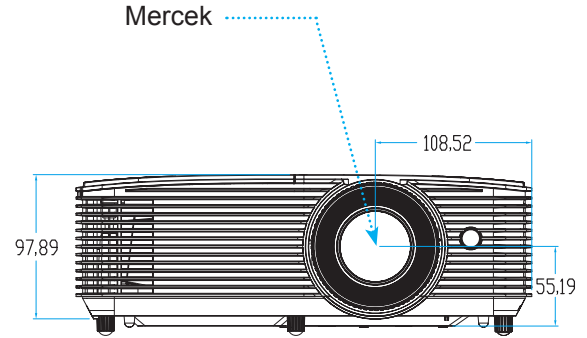
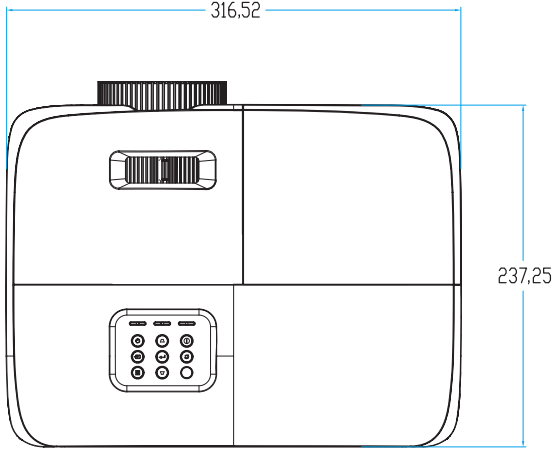

Birim:mm

Not: Lütfen, hatalı kurulumdan kaynaklanan hasarın garantiyi geçersiz kılacağına dikkat edin.















Uyarı:

- Başka bir şirketten tavana montaj kiti satın alırsanız, lütfen doğru vida boyutu kullandığınızdan emin olun. Vida boyutu montaj plakasının kalınlığına bağlı olarak değişiklik gösterir.
- Tavan ile projektörün altı arasında en az 10 cm boşluk bıraktığınızdan emin olun.
- Projektörü bir ısı kaynağının yanına kurmaktan kaçınınız.







EK BİLGİLER

Kızılötesi uzaktan kumanda 1 kodları



Tuş göstergesi	Açıklama	Anahtar kodu
Güç	 Projektörü açmak / kapatmak için basın.	81
Dondur	 Projektör görüntüsünü dondurmak için basın.	8B
En/Boy	 Gösterilen bir görüntünün en/boy oranını değiştirmek için basın.	98
AV sessiz	 Projektörün yerleşik hoparlörünü kapatmak/açmak için basın	8A
Anahtar Taşı+/yukarı	 • Projektörün eğilmesinin sebep olduğu görüntü bozulmasını ayarlamak için basın. • Yukarıya gitmek için basın.	C6
Sessiz	 Sesi anlık olarak kapatıp/açmak için basın.	92
Sol/Ses Düzeyi-	 • Ses düzeyini düşürmek için basın. • Sola gitmek için basın.	C8
Giriş	 Öğe seçiminizi onaylar.	- C5 (ekran menüsü için) - CA (USB aracılığıyla USB farenin benzetimi için)
Sağ/Ses Düzeyi+	 • Ses düzeyini artırmak için basın. • Sağa gitmek için basın.	C9
Menü	 Projektör için ekran üzeri gösterim menülerini açmak veya menülerden çıkmak için basın.	88
Aşağı/Anahtar Taşı-	 • Projektörün eğilmesinin sebep olduğu görüntü bozulmasını ayarlamak için basın. • Aşağı gitmek için basın.	C7
3D	 3D içeriğinizle eşleşen bir üç Boyut Modu manüel olarak seçmek için basın.	93

EK BİLGİLER

Tuş göstergesi	Açıklama	Anahtar kodu
HDMI	 HDMI kaynağını seçmek için basın.	86
VGA	 VGA kaynağını seçmek için basın.	8E
Video	 Video kaynağını seçmek için basın.	CE
Kaynağı	 Bir giriş sinyali seçmek için basın.	C3
Parlaklık modu	 Optimum kontrast performansı sağlamak için resmin parlaklığını otomatik olarak ayarlamak üzere basın.	87
Yeniden Eşitle	 Projektörü otomatik olarak giriş kaynağına senkronize eder.	C4







EK BİLGİLER

Kızılötesi uzaktan kumanda 2 kodları



Anahtar	Anahtar kodu	Yazdırma anahtarı tanımı	Açıklama
Güç	81	Açma/kapama	Projektörü açmak / kapatmak için basın.
Anahtar	3E	DEĞİŞTİR	USB fareyi açmak / kapatmak için basın.
Ekran karanlık / sessiz	8A		Ekran resmini gizlemek / açmak ve sesi kapatıp / açmak için basın.
Dondur	8B	Dondur	Projektör görüntüsünü dondurmak için basın.
Sessiz	92		Sesi anlık olarak kapatıp/açmak için basın.
Fare sol tıklaması	CB	L	Sol fare tıklaması olarak kullanın.
Fare sağ tıklaması	CC	R	Sağ fare tıklaması olarak kullanın.
Dört yönlü seçme tuşları	C6	Yukarı ok	Öğeleri seçmek ve seçiminize ayarlamalar yapmak için ▲ ▼ ◀ ▶ tuşlarını kullanın.
	C8	Sol ok	
	C9	Sağ ok	
	C7	Aşağı ok	
Giriş	C5	Giriş	Öge seçiminizi onaylar.
	CA	Giriş	
Page -	C2	Page -	Alt sayfaya gitmek için basın.

EK BİLGİLER

Anahtar		Anahtar kodu	Yazdırma anahtarı tanımı	Açıklama
Mod		95	Mod	Görüntüleme modunu açmak veya kapatmak için basın.
Page +		C1	Page +	Üst sayfaya gitmek için basın.
Anahtar Taşı		85	Anahtar Taşı+	Projektörün eğilmesinin sebep olduğu görüntü bozulmasını ayarlamak için basın.
		84	Anahtar Taşı-	
Ses		8C	Ses +	Sesi artırmak / azaltmak için basın.
		8F	Ses -	
Aspect ratio / 1		98	 / 1	<ul style="list-style-type: none"> Gösterilen bir görüntünün en/boy oranını değiştirmek için basın. Sayısal tuş takımındaki "1" rakamı olarak kullanın.
Menü / 2		88	Menü / 2	<ul style="list-style-type: none"> Projektör için ekran üzeri gösterim menülerini açmak veya menülerden çıkmak için basın. Sayısal tuş takımındaki "2" rakamı olarak kullanın.
3D / 3		93	3D / 3	<ul style="list-style-type: none"> 3D içeriğinizle eşleşen bir üç Boyut Modu manüel olarak seçmek için basın. Sayısal tuş takımındaki "3" rakamı olarak kullanın.
HDMI / 4		86	HDMI/4	<ul style="list-style-type: none"> HDMI kaynağını seçmek için basın. Sayısal tuş takımındaki "4" rakamı olarak kullanın.
VGA / 5		D0	VGA/5	<ul style="list-style-type: none"> VGA kaynağını seçmek için basın. Sayısal tuş takımındaki "5" rakamı olarak kullanın.
Video / 6		D1	Video / 6	<ul style="list-style-type: none"> Kompozit video kaynağını seçmek için basın. Sayısal tuş takımındaki "6" rakamı olarak kullanın.
Kullanıcı1 / 7; Kullanıcı2 / 8; Kullanıcı3 / 9		D2	Kullanıcı 1/7	<ul style="list-style-type: none"> Kullanıcı tanımlı tuşlar. Ayarlamak için lütfen 46. sayfaya bakın. Sırasıyla "7", "8" ve "9" sayısal tuş takımı rakamları olarak kullanın.
		D3	Kullanıcı 2/8	
		D4	Kullanıcı 3/9	
Kaynağı		C3	Kaynağı	Bir giriş sinyali seçmek için basın.
Parlaklık modu / 0		96	 / 0	<ul style="list-style-type: none"> Optimum kontrast performansı sağlamak için resmin parlaklığını otomatik olarak ayarlamak üzere basın. Sayısal tuş takımındaki "0" rakamı olarak kullanın.
Yeniden-senk		C4	Yeniden-senk	Projektörü otomatik olarak giriş kaynağına senkronize etmek için basın.





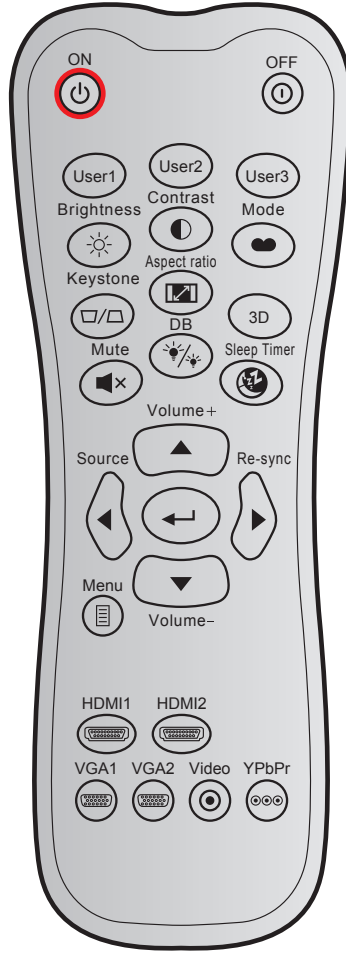









EK BİLGİLER

Kızılötesi uzaktan kumanda 3 kodları



Anahtar	Özel kod	Veri kodu			Yazdırma anahtarı tanımı	Açıklama
		Bayt 1	Bayt 2	Bayt 3		
Güç açık		32	CD	02	Açık	Projektörü açmak için basın.
Güç Kapanma		32	CD	2E	Kapalı	Projektörü kapatmak için basın.
Kullanıcı1		32	CD	36	Kullanıcı1	Kullanıcı tanımlı tuşlar. Ayarlamak için lütfen 46. sayfaya bakın.
Kullanıcı2		32	CD	65	Kullanıcı2	
Kullanıcı3		32	CD	66	Kullanıcı3	
Parlaklık		32	CD	41	Parlaklık	Görüntünün parlaklığını ayarlar.
Karşıtlık		32	CD	42	Karşıtlık	Resmin en açık ve en koyu kısımları arasındaki farkın derecesini kontrol eder.
Görüntü modu		32	CD	05	Mod	Farklı uygulamalara yönelik en uygun duruma getirilmiş ayarlar için bir ekran modu seçin. Lütfen 37. sayfaya bakın.
Anahtar Taşı		32	CD	07	Anahtar Taşı	Projektörün eğilmesinin sebep olduğu görüntü bozulmasını ayarlayın.
En/Boy oranı		32	CD	64	En/Boy oranı	Gösterilen bir görüntünün en/boy oranını değiştirmek için basın.

EK BİLGİLER

Anahtar	Özel kod		Veri kodu	Yazdırma anahtarı tanımı	Açıklama	
	Bayt 1	Bayt 2	Bayt 3			
Üç boyut	32	CD	89	Üç boyut	3B içeriğinizle eşleşen bir 3B modunu manüel olarak seçin.	
Ses +		32	CD	09	Ses +	Ses düzeyini artırmak için ayarlayın.
Dört yön tuşu		32	CD	11	▲	Öğeleri seçmek veya seçiminizde ayarlamalar yapmak için ▲, ◀, ▶ ya da ▼ tuşunu kullanın.
		32	CD	10	◀	
		32	CD	12	▶	
		32	CD	14	▼	
Kaynağı		32	CD	18	Kaynağı	"Source"a basarak bir giriş sinyali seçin.
Giriş tuşu		32	CD	0F		Öğe seçiminizi onaylar.
Yeniden-senk		32	CD	04	Yeniden-senk	Projektörü otomatik olarak giriş kaynağına senkronize eder.
Ses -		32	CD	0C	Ses -	Ses düzeyini azaltmak için ayarlayın.
Menü		32	CD	0E	Menü	Projektörün ekran menülerini görüntüleyin veya menülerden çıkın.
HDMI 1		32	CD	16	HDMI1	HDMI 1 / MHL bağlayıcıdan kaynak seçmek için "HDMI1" düğmesine basın.
HDMI 2		32	CD	30	HDMI2	HDMI 2 bağlayıcıdan kaynak seçmek için "HDMI2" düğmesine basın.
VGA 1		32	CD	1B	VGA1	İşlevsiz
VGA 2		32	CD	1E	VGA2	İşlevsiz
Video		32	CD	1C	Video	İşlevsiz
YPbPr		32	CD	17	YPbPr	İşlevsiz







EK BİLGİLER

Kızılötesi uzaktan kumanda 4 kodları



Anahtar	Anahtar kodu	Yazdırma anahtarı tanımı	Açıklama
Güç	81	Açma/kapama	Projektörü açmak / kapatmak için basın.
Anahtar	3E	DEĞİŞTİR	USB fareyi açmak / kapatmak için basın.
Ekran karanlık / sessiz	8A		Ekran resmini gizlemek / açmak ve sesi kapatıp / açmak için basın.
Dondur	8B	Dondur	Projektör görüntüsünü dondurmak için basın.
Sessiz	92		Sesi anlık olarak kapatıp/açmak için basın.
Fare sol tıklaması	CB	L	Sol fare tıklaması olarak kullanın.
Fare sağ tıklaması	CC	R	Sağ fare tıklaması olarak kullanın.
Dört yönlü seçme tuşları	C6	Yukarı ok	Öğeleri seçmek ve seçiminize ayarlamalar yapmak için ▲ ▼ ◀ ▶ tuşlarını kullanın.
	C8	Sol ok	
	C9	Sağ ok	
	C7	Aşağı ok	
Giriş	C5	Giriş	Öğe seçiminizi onaylar.
	CA	Giriş	
Page -	C2	Page -	Alt sayfaya gitmek için basın.

EK BİLGİLER







Anahtar		Anahtar kodu	Yazdırma anahtarı tanımı	Açıklama
Laser		YOK	Laser	Lazer işaretleyici olarak kullanın.
Page +		C1	Page +	Üst sayfaya gitmek için basın.
Dikey Anahtar Taşı		85	Anahtar Taşı+	Projektörün eğilmesinin sebep olduğu görüntü bozulmasını ayarlamak için basın.
		84	Anahtar Taşı-	
Ses		8C	Ses +	Sesi artırmak / azaltmak için basın.
		8F	Ses -	
Aspect ratio / 1		98	 / 1	<ul style="list-style-type: none"> Gösterilen bir görüntünün en/boy oranını değiştirmek için basın. Sayısal tuş takımındaki "1" rakamı olarak kullanın.
Menü / 2		88	Menü / 2	<ul style="list-style-type: none"> Projektör için ekran üzeri gösterim menülerini açmak veya menülerden çıkmak için basın. Sayısal tuş takımındaki "2" rakamı olarak kullanın.
3D / 3		93	3D / 3	<ul style="list-style-type: none"> 3D içeriğinizle eşleşen bir üç Boyut Modu manüel olarak seçmek için basın. Sayısal tuş takımındaki "3" rakamı olarak kullanın.
HDMI / 4		86	HDMI/4	<ul style="list-style-type: none"> HDMI kaynağını seçmek için basın. Sayısal tuş takımındaki "4" rakamı olarak kullanın.
VGA / 5		D0	VGA/5	<ul style="list-style-type: none"> VGA kaynağını seçmek için basın. Sayısal tuş takımındaki "5" rakamı olarak kullanın.
Video / 6		D1	Video / 6	<ul style="list-style-type: none"> Kompozit video kaynağını seçmek için basın. Sayısal tuş takımındaki "6" rakamı olarak kullanın.
Kullanıcı1 / 7; Kullanıcı2 / 8; Kullanıcı3 / 9		D2	Kullanıcı 1/7	<ul style="list-style-type: none"> Kullanıcı tanımlı tuşlar. Ayarlamak için lütfen 45.sayfaya bakın. Sırasıyla "7", "8" ve "9" sayısal tuş takımı rakamları olarak kullanın.
		D3	Kullanıcı 2/8	
		D4	Kullanıcı 3/9	
Kaynağı		C3	Kaynağı	Bir giriş sinyali seçmek için basın.
Parlaklık modu / 0		96	 / 0	<ul style="list-style-type: none"> Optimum kontrast performansı sağlamak için resmin parlaklığını otomatik olarak ayarlamak üzere basın. Sayısal tuş takımındaki "0" rakamı olarak kullanın.
Yeniden-senk		C4	Yeniden-senk	Projektörü otomatik olarak giriş kaynağına senkronize etmek için basın.

EK BİLGİLER

Sorun Giderme

Projektörünüzle ilgili bir sorunla karşılaşırsanız, lütfen aşağıdaki bilgilere bakın. Sorun devam ederse, lütfen yerel satıcınız veya servis merkezi ile irtibat kurun.

Görüntü Sorunları

-  *Ekranda görüntü yok.*
- Tüm kablolar ve güç bağlantılarının, "Kurulum" bölümünde açıklandığı gibi doğru ve sağlam biçimde takıldığından emin olun.
 - Konnektörlerin pinlerinin bükülmüş veya kırılmış olmadığından emin olun.
 - Projeksiyon lambasının doğru takıldığını kontrol edin. Lütfen "Lambayı Değiştirme" bölümüne bakın.
 - "AV Sessiz" özelliğinin açık olduğundan emin olun.
-  *Görüntü odak dışında*
- Projektör merceği üzerindeki Odak Ringini ayarlayın.
 - Projektör ekranının projektörden gerekli mesafede olduğundan emin olun. (Lütfen 54-56. sayfaya başvurun.)
-  *16:9 DVD başlığını gösterirken görüntü uzatılır*
- Anamorfik DVD veya 16:9 DVD oynatırken, projektör, en iyi görüntüyü projektörün yan tarafındaki 16:9 biçiminde gösterecektir.
 - LBX biçimindeki DVD başlığını oynatırsanız, lütfen projektör OSD'sindeki biçimi LBX olarak değiştirin.
 - 4:3 biçimindeki DVD başlığını oynatırsanız, lütfen projektör OSD'sindeki biçimi 4:3 olarak değiştirin.
 - Lütfen görüntü biçimini DVD oynatıcınızdaki 16:9 (geniş) en/boy oranı tipi olarak ayarlayın.
-  *Görüntü çok küçük veya çok büyük.*
- Projektörün üstündeki Yakınlaştırma Kolunu ayarlayın.
 - Projektörü ekrana yaklaştırın veya uzaklaştırın.
 - Projektör panelindeki "Menü" düğmesine basıp "Ekran > En/Boy oranı" kısmına gidin. Farklı ayarlar deneyin.
-  *Görüntü kenarları eğirdir:*
- Mümkünse, projektörü ekrana ortalanacak şekilde ve ekranın alt kısmının altına gelecek şekilde yeniden konumlandırın.
 - Ayarlama yapmak için OSD'den "Ekran > Anahtar Taşı" öğesini seçin.
-  *Görüntü ters çevrilmiştir*
- OSD'den "Ayar > Projeksiyon" öğesini seçin ve projeksiyon doğrultusunu ayarlayın.
-  *Bulanık çift görüntü*
- Bulanık çift görüntü olarak görünen normal 2D görüntüyü gidermek için, "3D" düğmesine basın ve

EK BİLGİLER

"Kapalı" ayarına deęiřtirin.

- ?** *İki görüntü, yan yana biçimi*
- "3D" düğmesine basın ve HDMI 1.3 2D 1080i yan yana olan giriş sinyali için "SBS" ayarına deęiřtirin.

- ?** *Görüntü 3D olarak gösterilmiyor*
- 3D gözlüğün pillerinin bitip bitmediğini kontrol edin.
 - 3D gözlüğün açık olup olmadığını kontrol edin.
 - Giriş sinyali HDMI 1.3 2D (1080i yan yana yarım) şeklindeyken, "3D" düğmesine basın ve "SBS" ayarına deęiřtirin.

Diğer Sorunlar

- ?** *Projektör, tüm kontrollere yanıt vermeyi durdurur*
- Mümkünse, projektörü kapatın, daha sonra güç kablosunu sökün ve gücü yeniden bağlamadan önce en az 20 saniye bekleyin.

- ?** *Lamba söner veya bir pat sesi çıkarır*
- Lamba ömrünün sonuna ulařtığında, sönecektir ve bir yüksek pat sesi yapabilir. Bu durum oluşursa, projektör lamba modülü deęiřtirilene kadar açılmayacaktır. Lambayı yenisiyle deęiřtirmek için 49-50. sayfalardaki "Lambayı Yenisiyle Deęiřtirme" kısmında bulunan prosedürleri izleyin.

Uzaktan Kumanda Sorunları

- ?** *Uzaktan kumanda çalışmazsa*
- Uzaktan kumandanın çalışma açısının, projektör üzerindeki kızılötesi alıcısına $\pm 15^\circ$ içinde olduğunu kontrol edin.
 - Uzaktan kumanda ile projektör arasında herhangi bir engel olmadığından emin olun. Projektöre 6 metreden kısa bir mesafeye taşıyın.
 - Pillerin doğru biçimde takıldığından emin olun.
 - Bitmişse pilleri deęiřtirin.

EK BİLGİLER









Uyarı Göstergesi

Uyarı göstergeleri (aşağıya bakın) yandığında veya yanıp söndüğünde projektör otomatik olarak kapanacaktır:

- "LAMBA" LED göstergesi kırmızı renkte yanar ve "Açık/Beklemede" göstergesi kırmızı renkte yanıp sönerse.
- "SICAKLIK" LED göstergesi kırmızı renkte yanar ve "Açık/Beklemede" göstergesi kırmızı renkte yanıp sönerse. Bu, projektörün aşırı ısındığını gösterir. Normal koşullar altında, projektör tekrar açılabilir.
- "SICAKLIK" LED gösterge kırmızı renkte yanıp söner ve "Açık/Beklemede" göstergesi kırmızı renkte yanıp sönerse.

Güç kablosunu projektörden çıkarıp 30 saniye bekleyin ve tekrar deneyin. Uyarı göstergesi yanarsa veya yanıp sönerse, yardım için lütfen en yakın servis merkeziyle iletişime geçin.

LED Işıklı Mesajlar

Mesaj	  Güç LED'i	  Güç LED'i	  Sıcaklık-LED'i	  Lamba-LED'i
	(Kırmızı)	(Yeşil veya Mavi)	(Kırmızı)	(Kırmızı)
Bekleme durumu (Giriş güç kablosu)	Sürekli yanma			
Güç açma (Uyarı)		Yanıp sönmüyor (0,5 sn kapalı / 0,5 sn açık)		
Güç açık ve Lamba yanıyor		Sürekli yanma		
Güç Kapanma (Soğutma)		Yanıp sönmüyor (0,5 sn kapalı / 0,5 sn ışık). Soğutma fanı kapandığında sabit kırmızı ışığa döner.		
Çabuk Geri Dönme (100 saniye)		Yanıp sönmüyor (0,25 sn kapalı / 0,25 sn açık)		
Hata (Lamba arızası)	Yanıp sönmüyor			Sürekli yanma
Hata (Fan arızası)	Yanıp sönmüyor		Yanıp sönmüyor	
Hata (Aşırı Sıcaklık)	Yanıp sönmüyor		Sürekli yanma	

- Güç kapalı:

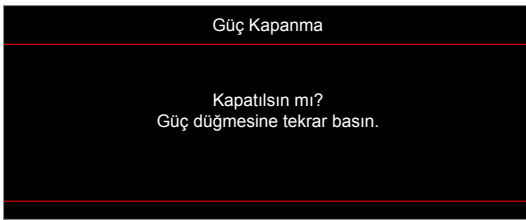

- Lamba uyarısı:

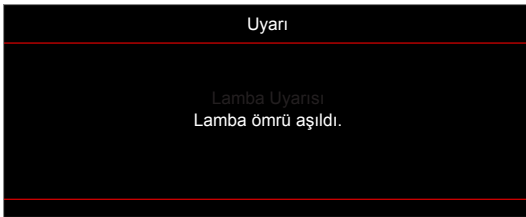

EK BİLGİLER

- Sıcaklık uyarısı:

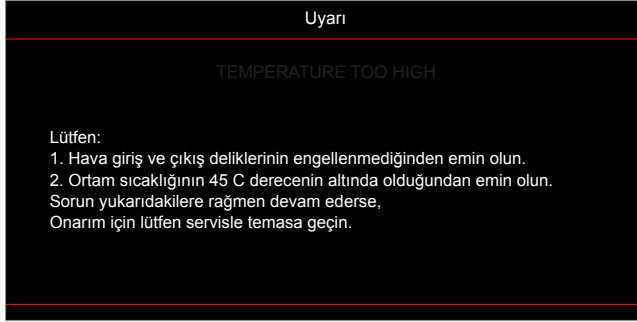

- Fan arızalıdır:



- Ekran dışı menzili:



- Kapanma uyarısı:

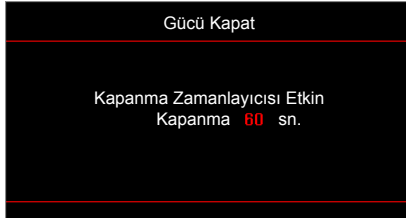

- Güvenlik zamanlayıcısı alarmı:

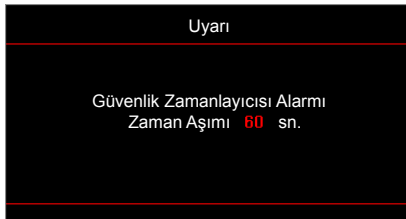

EK BİLGİLER

Teknik Özellikler

Optik	Açıklama
Yerel çözünürlük	SVGA / XGA / WXGA
Mercek	Elle yakınlaştırma ve odak
Görüntü boyutu (köşegen)	27,78"~304,4"
Yansıtma mesafesi	1 ~ 12m (odak aralığı)

Elektrik	Açıklama
Renk yeniden üretimi	1073,4 Milyon renk
Tarama hızı	- Yatay tarama hızı: 15,375~91,146 KHz - Dikey tarama hızı: 50~ 85 Hz (3 boyut özellikli projektör için 120 Hz)
Yerleşik hoparlör	Evet, 10 W
USB güç çıkışı	5V ~ 1,5A
Güç gereksinimi	100 - 240V AC 50/60Hz
Giriş akımı	2,8-1,0 A

Mekanik	Açıklama
Kurulum yönü	Ön, Arka, Tavan - Üst, Arka - Üst
Boyutlar	- 316 mm (G) x 243,5 mm (D) x 98 mm (Y) (ayaklar olmadan) - 316 mm (G) x 243,5 mm (D) x 108,5 mm (Y) (ayaklarla)
Ağırlık	2,9 kg
Çevresel koşullar	5 ~ 40°C'de çalışma , %10 ila 85 nem (yoğuşmayan)

Not: Tüm teknik özellikler, bildirim yapılmaksızın değiştirilmeye tabidir.

EK BİLGİLER

Optoma Global Ofisleri

Servis veya destek için lütfen yerel ofisiniz ile irtibat kurun.

ABD

3178 Laurelview Ct.
Fremont, CA 94538, USA
www.optomausa.com

☎ 888-289-6786
☎ 510-897-8601
✉ services@optoma.com

Kanada

3178 Laurelview Ct.
Fremont, CA 94538, USA
www.optomausa.com

☎ 888-289-6786
☎ 510-897-8601
✉ services@optoma.com

Latin Amerika

3178 Laurelview Ct.
Fremont, CA 94538, USA
www.optomausa.com

☎ 888-289-6786
☎ 510-897-8601
✉ services@optoma.com

Avrupa

Unit 1, Network 41, Bourne End Mills
Hemel Hempstead, Herts,
HP1 2UJ, United Kingdom
www.optoma.eu
Servis Tel : +44 (0)1923 691865

☎ +44 (0) 1923 691 800
☎ +44 (0) 1923 691 888
✉ service@tsc-europe.com

Benelux BV

Randstad 22-123
1316 BW Almere
The Netherlands
www.optoma.nl

☎ +31 (0) 36 820 0252
☎ +31 (0) 36 548 9052

Fransa

Bâtiment E
81-83 avenue Edouard Vaillant
92100 Boulogne Billancourt, France

☎ +33 1 41 46 12 20
☎ +33 1 41 46 94 35
✉ savoptoma@optoma.fr

İspanya

C/ José Hierro,36 Of. 1C
28522 Rivas VaciaMadrid,
Spain

☎ +34 91 499 06 06
☎ +34 91 670 08 32

Almanya

Wiesenstrasse 21 W
D40549 Düsseldorf,
Germany

☎ +49 (0) 211 506 6670
☎ +49 (0) 211 506 66799
✉ info@optoma.de

İskandinavya

Lerpeveien 25
3040 Drammen
Norway

☎ +47 32 98 89 90
☎ +47 32 98 89 99
✉ info@optoma.no

PO.BOX 9515
3038 Drammen
Norway

Kore

WOOMI TECH.CO.,LTD.
4F, Minu Bldg.33-14, Kangnam-Ku,
Seoul,135-815, KOREA
korea.optoma.com

☎ +82+2+34430004
☎ +82+2+34430005

Japonya

東京都足立区綾瀬3-25-18
株式会社オーエス
コンタクトセンター: 0120-380-495

✉ info@os-worldwide.com
www.os-worldwide.com

Tayvan

12F., No.213, Sec. 3, Beixin Rd.,
Xindian Dist., New Taipei City 231,
Taiwan, R.O.C.
www.optoma.com.tw

☎ +886-2-8911-8600
☎ +886-2-8911-6550
✉ services@optoma.com.tw
asia.optoma.com

Hong Kong

Unit A, 27/F Dragon Centre,
79 Wing Hong Street,
Cheung Sha Wan,
Kowloon, Hong Kong

☎ +852-2396-8968
☎ +852-2370-1222
www.optoma.com.hk

Çin

5F, No. 1205, Kaixuan Rd.,
Changning District
Shanghai, 200052, China

☎ +86-21-62947376
☎ +86-21-62947375
www.optoma.com.cn



P/N:36.7AZ01G002-A