

# Προβολέας DLP®

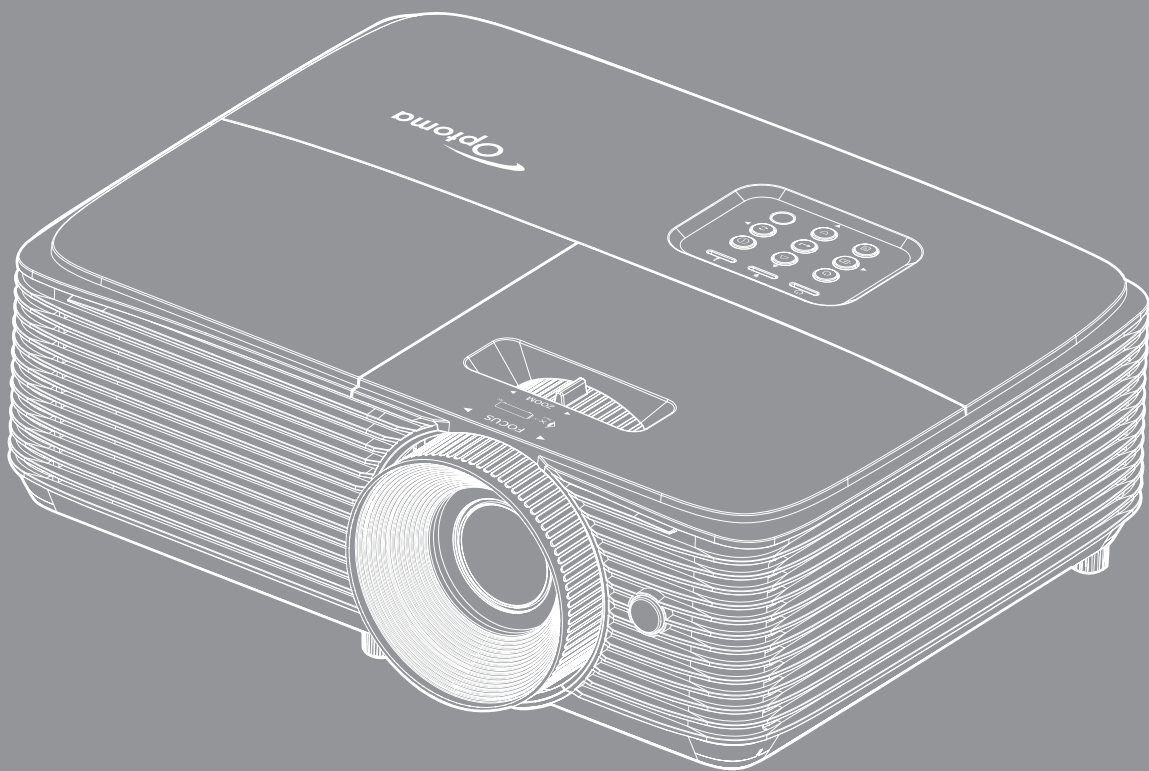

# ΠΙΝΑΚΑΣ ΠΕΡΙΕΧΟΜΕΝΩΝ

<b>ΑΣΦΑΛΕΙΑ.....</b>	<b>4</b>
Σημαντικές οδηγίες ασφαλείας.....	4
Πληροφορίες ασφάλειας 3D.....	5
Πνευματικής Ιδιοκτησίας.....	6
Αποποίηση ευθύνης.....	6
Αναγνώριση εμπορικών σημάτων.....	6
FCC.....	7
Δήλωση συμμόρφωσης για χώρες της Ε.Ε.....	7
WEEE.....	7
<b>ΕΙΣΑΓΩΓΗ.....</b>	<b>8</b>
Επισκόπηση συσκευασίας.....	8
Τυπικά αξεσουάρ.....	8
Προαιρετικά αξεσουάρ.....	8
Επισκόπηση προϊόντος.....	9
Συνδέσεις.....	10
Πληκτρολόγιο.....	11
Τηλεχειριστήριο.....	12
<b>ΡΥΘΜΙΣΗ ΚΑΙ ΕΓΚΑΤΑΣΤΑΣΗ.....</b>	<b>13</b>
Εγκατάσταση του προβολέα.....	13
Σύνδεση πηγών στον προβολέα.....	15
Ρύθμιση της προβαλλόμενης εικόνας.....	16
<b>ΧΡΗΣΗ ΤΟΥ ΠΡΟΒΟΛΕΑ.....</b>	<b>19</b>
Ενεργοποίηση/Απενεργοποίηση του προβολέα.....	19
Επιλογή μιας Πηγή εισόδου.....	20
Περιήγηση στο μενού και λειτουργίες.....	21
Δέντρο μενού OSD.....	22
Εμφάνιση μενού ρυθμίσεων εικόνας.....	30
Προβολή μενού βελτιωμένων παιχνιδιών.....	33
Εμφάνιση μενού 3D.....	33
Εμφάνιση μενού αναλογίας εικόνας.....	34
Προβολή μενού μάσκας άκρων.....	35
Προβολή μενού ζουμ.....	35
Εμφάνιση μενού μετατόπισης εικόνας.....	36
Εμφάνιση μενού διόρθωσης τραπέζιου.....	36
Μενού σίγασης ήχου.....	36
Μενού έντασης ήχου.....	36
Ρύθμιση μενού προβολής.....	36
Ρύθμιση μενού τύπου οθόνης.....	36
Ρύθμιση μενού ρυθμίσεων λάμπας.....	36
Ρύθμιση μενού ρυθμίσεων φίλτρου.....	37

<i>Ρύθμιση μενού ρυθμίσεων ισχύος</i> .....	37
<i>Ρύθμιση μενού Ασφάλειας</i> .....	38
<i>Επιλογές μενού ρυθμίσεων HDMI link</i> .....	39
<i>Ρύθμιση μενού σχηματομορφής δοκιμής</i> .....	39
<i>Ρύθμιση μενού απομακρυσμένων ρυθμίσεων</i> .....	39
<i>Ρύθμιση μενού αναγνωριστικού (ID) προβολέα</i> .....	40
<i>Ρύθμιση μενού επιλογών</i> .....	40
<i>Ρύθμιση μενού επαναφοράς</i> .....	41
<i>Μενού πληροφοριών</i> .....	41



## **ΣΥΝΤΗΡΗΣΗ ..... 42**

<i>Αντικατάσταση της λάμπας</i> .....	42
<i>Εγκατάσταση και καθαρισμός του φίλτρου σκόνης</i> .....	44

## **ΠΡΟΣΘΕΤΕΣ ΠΛΗΡΟΦΟΡΙΕΣ ..... 45**

<i>Συμβατές αναλύσεις</i> .....	45
<i>Μέγεθος εικόνας και απόσταση προβολής</i> .....	47
<i>Διαστάσεις προβολέα και εγκατάσταση με στήριξη στην οροφή</i> .....	48
<i>Κωδικοί τηλεχειριστηρίου IR</i> .....	49
<i>Αντιμετώπιση προβλημάτων</i> .....	51
<i>Ένδειξη προειδοποίησης</i> .....	53
<i>Προδιαγραφές</i> .....	55
<i>Γραφεία της Optoma σε όλον τον κόσμο</i> .....	56

# ΑΣΦΑΛΕΙΑ

	Ο κεραυνός με την κεφαλή βέλους, μέσα σε ένα ισόπλευρο τρίγωνο, είναι για να προειδοποιεί το χρήστη για την παρουσία μη μονωμένης επικίνδυνης τάσης στο εσωτερικό του προϊόντος που μπορεί να είναι επαρκούς έντασης για να αποτελεί κίνδυνο ηλεκτροπληξίας για ανθρώπους.
	Το θαυμαστικό μέσα σε ένα ισόπλευρο τρίγωνο είναι για να προειδοποιεί το χρήστη για την παρουσία σημαντικών οδηγιών λειτουργίας και συντήρησης (επισκευής) στα έγγραφα που συνοδεύουν τη συσκευή.

Παρακαλούμε ακολουθήστε όλες τις προειδοποιήσεις, τις προφυλάξεις και τις διαδικασίες συντήρησης που συνιστώνται στον παρόντα Οδηγό χρήσης.

## Σημαντικές οδηγίες ασφαλείας



- Μην κοιτάζετε απευθείας τη δέσμη, RG2  
Όπως με κάθε φωτεινή πηγή, μην κοιτάζετε απευθείας τη δέσμη, RG2 IEC 62471-5:2015
- Μην φράζετε τις τρύπες αερισμού. Για να διασφαλίσετε αξιόπιστη λειτουργία του προβολέα και για να τον προφυλάξετε από υπερθέρμανση, τοποθετήστε τον σε τοποθεσία και σημείο που δεν θα επηρεάζουν το σωστό εξαερισμό του. Για παράδειγμα, μην τοποθετείτε τον προβολέα σε ένα γεμάτο τραπέζακι, καναπέ, κρεβάτι, κ.λπ. Μην τοποθετείτε τον προβολέα σε μία εσοχή, όπως π.χ. σε μία βιβλιοθήκη ή σε ένα ντουλάπι που περιορίζει τη ροή του αέρα.
- Για να μειώσετε τον κίνδυνο πυρκαγιάς ή/και ηλεκτροπληξίας, μην εκθέτετε τον προβολέα σε βροχή ή υγρασία. Μην πραγματοποιήσετε την εγκατάσταση κοντά σε πηγές θερμότητας, όπως καλοριφέρ, θερμοσίφωνες, φούρνους ή άλλες συσκευές, όπως ενισχυτές, που παράγουν θερμότητα.
- Μην επιτρέπετε σε αντικείμενα ή υγρά να εισέλθουν στον προβολέα. Ενδέχεται να έρθουν σε επαφή με επικίνδυνα σημεία τάσης ή να βραχυκυκλώσουν μέρη τα οποία μπορεί να προκαλέσουν φωτιά ή ηλεκτροπληξία.
- Μην χρησιμοποιείτε τη συσκευή υπό τις ακόλουθες συνθήκες:
  - Σε περιβάλλοντα με υπερβολική ζέστη, κρύο ή υγρασία.
    - (i) Βεβαιωθείτε πως η θερμοκρασία του δωματίου είναι 5°C ~ 40°C
    - (ii) Η σχετική υγρασία είναι 10% ~ 85%
  - Σε περιοχές με υπερβολική σκόνη και χύμα.
  - Κοντά σε κάποια συσκευή που εκπέμπει ισχυρό μαγνητικό πεδίο.
  - Σε άμεση επαφή με το ηλιακό φως.
- Μην χρησιμοποιείτε τον προβολέα σε μέρη όπου μπορεί να υπάρχουν εύφλεκτα ή εκρηκτικά αέρια στην ατμόσφαιρα. Η λάμπα στο εσωτερικό του προβολέα θερμαίνεται πολύ κατά τη διάρκεια της λειτουργίας και τα αέρια μπορεί να προκαλέσουν ανάφλεξη και πυρκαγιά.
- Μην χρησιμοποιείτε τη μονάδα εάν έχει υποστεί καταστροφές ή ζημιές. Οι εξωτερικές ζημιές περιλαμβάνουν ενδεικτικά τις παρακάτω:
  - Η μονάδα έχει πέσει.
  - Το καλώδιο ή το φως τροφοδοσίας έχουν υποστεί ζημία.
  - Έχει χυθεί υγρό επάνω στον προβολέα.
  - Ο προβολέας έχει εκτεθεί σε βροχή ή υγρασία.
  - Κάποιο αντικείμενο έχει πέσει στο εσωτερικό του προβολέα ή υπάρχει κάποιο χαλαρό εξάρτημα σε αυτόν.
- Μην τοποθετείτε τον προβολέα πάνω σε ασταθείς επιφάνειες. Ο προβολέας μπορεί να ανατραπεί και να προκληθεί τραυματισμός ή να πάθει ζημιά ο προβολέας.
- Μην παρεμποδίζετε το φως που προέρχεται από το φακό του προβολέα όταν αυτός βρίσκεται σε λειτουργία. Το φως θα θερμάνει το αντικείμενο και μπορεί να λιώσει, προκαλώντας εγκαύματα ή να προκληθεί πυρκαγιά.
- Παρακαλούμε να μην ανοίξετε ή αποσυναρμολογήσετε αυτόν τον προβολέα καθώς αυτό μπορεί να προκαλέσει ηλεκτροπληξία.

- Παραπέμψτε όλες τις επισκευές σε αρμόδιο προσωπικό επισκευών. Το άνοιγμα ή η αφαίρεση των καπακιών μπορεί να σας εκθέσει σε επικίνδυνες τάσεις ή σε άλλους κινδύνους. Επικοινωνήστε με την Optoma πριν από την αποστολή της συσκευής για επιδιόρθωση.
- Δείτε το περίβλημα του προβολέα για σημάνσεις σχετικές με την ασφάλεια.
- Η μονάδα θα πρέπει να επισκευάζεται αποκλειστικά από αρμόδιο προσωπικό επισκευών.
- Να χρησιμοποιείτε μόνο εξαρτήματα/αξεσουάρ που καθορίζονται από τον κατασκευαστή.
- Μην κοιτάτε απευθείας το φακό του προβολέα κατά τη διάρκεια της λειτουργίας του. Το έντονο φως μπορεί να βλάψει τα μάτια σας.
- Κατά την αντικατάσταση της λάμπας, παρακαλούμε αφήστε τη μονάδα να κρυώσει. Ακολουθήστε τις οδηγίες όπως περιγράφονται στις σελίδες 42-43.
- Αυτός ο προβολέας θα ανιχνεύσει μόνος του τη ζωή της λάμπας. Βεβαιωθείτε πως η λάμπα θα αντικατασταθεί όταν εμφανιστούν τα προειδοποιητικά μηνύματα.
- Μηδενίστε τη λειτουργία “Μηδενισμός χρόνου λάμπας” από το μενού “Ρύθμιση ρυθμίσεων λάμπας” της προβολής στην οθόνη μετά την αντικατάσταση της λάμπας.
- Όταν απενεργοποιείτε τον προβολέα, βεβαιωθείτε πως έχει ολοκληρωθεί ο κύκλος ψύξης πριν να αποσυνδέσετε την τροφοδοσία. Αφήστε 90 δευτερόλεπτα για να κρυώσει ο προβολέας.
- Όταν η λάμπα πλησιάζει στο τέλος του χρόνου ζωής της, στην οθόνη θα εμφανιστεί το μήνυμα “Υπέρβαση ζωής λάμπας”. Παρακαλούμε επικοινωνήστε με τον τοπικό σας μεταπωλητή ή με το εξουσιοδοτημένο κέντρο επισκευών για να αλλάξετε τη λάμπα όσο το δυνατό πιο σύντομα.
- Απενεργοποιήστε και αποσυνδέστε το φως τροφοδοσίας από την πρίζα εναλλασσόμενου ρεύματος προτού καθαρίσετε το προϊόν.
- Χρησιμοποιείτε στεγνό μαλακό ύφασμα με ήπιο απορροπταντικό για να καθαρίσετε το περίβλημα της οθόνης. Μη χρησιμοποιείτε λειαντικά καθαριστικά, κεριά ή διαλυτικά για να καθαρίσετε τη μονάδα.
- Αποσυνδέστε το φως τροφοδοσίας από την πρίζα εναλλασσόμενου ρεύματος εάν πρόκειται να μην χρησιμοποιήσετε το προϊόν για μεγάλο χρονικό διάστημα.

**Σημείωση:** Όταν η λάμπα φτάσει στο τέλος της ζωής της, ο προβολέας δεν θα ξανανάψει μέχρι να αντικατασταθεί η μονάδα της λάμπας. Για να αντικαταστήσετε τη λάμπα, ακολουθήστε τη διαδικασία που αναγράφεται στην ενότητα “Αντικατάσταση της Λάμπας” στις σελίδες 42-43.

- Μην εγκαθιστάτε τον προβολέα σε μέρη όπου μπορεί να υφίσταται δονήσεις ή τραντάγματα.
- Μην αγγίζετε το φακό με γυμνά χέρια.
- Αφαιρέστε τη μπαταρία/μπαταρίες από το τηλεχειριστήριο πριν από την αποθήκευση. Αν η μπαταρία/μπαταρίες παραμείνουν μέσα στο τηλεχειριστήριο για μεγαλύτερες περιόδους, ενδέχεται να προκληθεί διαρροή.
- Μη χρησιμοποιείτε ή μην αποθηκεύετε τον προβολέα σε μέρη όπου μπορεί να υπάρχει καπνός από έλαιο ή τσιγάρο, καθώς μπορεί να επηρεάσει δυσμενώς την ποιότητα απόδοσης του προβολέα.
- Ακολουθήστε τη σωστή εγκατάσταση προσανατολισμού του προβολέα καθώς η μη τυπική εγκατάσταση μπορεί να επηρεάσει την απόδοση του προβολέα.
- Χρησιμοποιήστε πολύπριζο ή διάταξη προστασίας από υπέρταση. Διακοπές ρεύματος και μείωση τάσης μπορεί να ΚΑΤΑΣΤΡΕΨΟΥΝ το μηχάνημα.

## Πληροφορίες ασφάλειας 3D

Ακολουθήστε όλες τις προειδοποιήσεις και τις προφυλάξεις όπως συνιστάται πριν εσείς ή το παιδί σας χρησιμοποιήσετε τη λειτουργία 3D.

### Προειδοποίηση

Παιδιά και έφηβοι ενδέχεται να είναι πιο ευάλωτοι σε προβλήματα υγείας που σχετίζονται με την παρακολούθηση υλικού 3D και πρέπει να επιτηρούνται προσεκτικά όταν παρακολουθούν τέτοιου είδους εικόνες.

### Προειδοποίηση κρίσης φωτοευαισθησίας και άλλοι κίνδυνοι υγείας

- Κάποιοι θεατές ενδέχεται να βιώσουν κρίση επιληψίας ή εγκεφαλικό επεισόδιο εάν εκτεθούν σε συγκεκριμένες εικόνες ή φώτα στιγμιαίας επίδειξης τα οποία περιλαμβάνονται σε συγκεκριμένες εικόνες του Προβολέα ή βιντεοπαιχνίδια. Εάν πάσχετε από ή έχετε οικογενειακό ιστορικό επιληψίας ή εγκεφαλικών επεισοδίων, συμβουλευθείτε ειδικό γιατρό προτού χρησιμοποιήσετε τη λειτουργία 3D.
- Ακόμα και όσοι δεν έχουν προσωπικό ή οικογενειακό ιστορικό επιληψίας ή εγκεφαλικών επεισοδίων ενδέχεται να έχουν μη διαγνωσμένη πάθηση, η οποία μπορεί να προκαλέσει επιληπτικές κρίσεις φωτοευαισθησίας.

- Γυναίκες που κυοφορούν, ηλικιωμένοι, όσοι πάσχουν από σοβαρές ιατρικές νόσους, όσοι υποφέρουν από αϋπνίες ή βρίσκονται υπό την επήρεια αλκοόλ θα πρέπει να αποφεύγουν τη λειτουργία 3D της μονάδας.
- Εάν βιώσετε κάποιο από τα ακόλουθα συμπτώματα, σταματήστε αμέσως την προβολή φωτογραφιών 3D και συμβουλευθείτε ειδικό γιατρό: (1) παραποιημένη όραση, (2) ζάλη, (3) ίλιγγο, (4) ακούσιες κινήσεις όπως σύσπαση οφθαλμών ή μυών, (5) σύγχυση, (6) ναυτία, (7) απώλεια συναίσθησης, (8) σπασμούς, (9) κράμπες ή/και (10) αποπροσανατολισμό. Παιδιά και έφηβοι ενδέχεται να είναι πιο επιρρεπείς από τους ενήλικες στο να βιώσουν τα συμπτώματα αυτά. Οι γονείς θα πρέπει να επιβλέπουν τα παιδιά τους και να τα ρωτούν κατά πόσο βιώνουν αυτά τα συμπτώματα.
- Η παρακολούθηση προβολής 3D ενδέχεται επίσης να προκαλέσει κινέτωση, αντιληπτή έπειτα από επενέργειες, αποπροσανατολισμό, ασθenoπία και μειωμένη ορθοστατική ικανότητα. Προτείνεται στους χρήστες να πραγματοποιούν συχνά διαλείμματα για να μειώσουν το ενδεχόμενο τέτοιου είδους επενεργειών. Εάν οι οφθαλμοί σας παρουσιάσουν σημάδια κόπωσης ή ξηρότητας ή σε περίπτωση που έχετε κάποιο από τα παραπάνω συμπτώματα, διακόψτε άμεσα τη χρήση της συγκεκριμένης συσκευής και μην τη χρησιμοποιήσετε για τουλάχιστον τριάντα λεπτά από τη στιγμή που θα υποχωρήσουν τα συμπτώματα.
- Η παρακολούθηση προβολής 3D ενώ κάθεστε πολύ κοντά στην οθόνη για παρατεταμένη χρονική περίοδο ενδέχεται να προκαλέσει βλάβη στην όρασή σας. Η ιδανική απόσταση προβολής θα πρέπει να είναι τουλάχιστον τρεις φορές το ύψος της οθόνης. Προτείνεται οι οφθαλμοί του θεατή να βρίσκονται στο ίδιο επίπεδο με την οθόνη.
- Η παρακολούθηση προβολής 3D όταν φοράτε γυαλιά 3D για παρατεταμένη χρονική περίοδο ενδέχεται να προκαλέσει πονοκέφαλο ή κόπωση. Σε περίπτωση που νιώσετε πονοκέφαλο, κόπωση ή ίλιγγο σταματήστε να παρακολουθείτε την προβολή 3D και ξεκουραστείτε.
- Μην χρησιμοποιείτε τα γυαλιά 3D για άλλους σκοπούς πέρα από την παρακολούθηση της προβολής 3D.
- Η χρήση των γυαλιών 3D για άλλους σκοπούς (όπως γυαλιά όρασης, γυαλιά ηλίου, προστατευτικά ματογυαλιά, κ.λπ.) ενδέχεται να είναι επιζήμια και να βλάψει την όρασή σας.
- Η παρακολούθηση προβολής 3D ενδέχεται να προκαλέσει αποπροσανατολισμό σε κάποιους θεατές. Συνεπώς, ΜΗΝ τοποθετείτε τον ΠΡΟΒΟΛΕΑ 3D κοντά σε σκάλες, καλώδια, μπαλκόνια ή άλλα αντικείμενα τα οποία ενδέχεται να ανατραπούν, να τρέξετε επάνω τους, να τα σπρώξετε κάτω, να σπάσουν ή να πέσουν.

## Πνευματικής Ιδιοκτησίας

Αυτή η δημοσίευση, συμπεριλαμβανομένων όλων των φωτογραφιών, των εικόνων και του λογισμικού προστατεύεται από διεθνείς κανόνες πνευματικής ιδιοκτησίας με την επιφύλαξη όλων των δικαιωμάτων. Η αναπαραγωγή του παρόντος εγχειριδίου είτε μέρους του περιεχομένου του απαγορεύεται χωρίς τη γραπτή συναίνεση του συγγραφέα.

© Πνευματικής Ιδιοκτησίας 2022

## Αποποίηση ευθύνης

Οι πληροφορίες του παρόντος εγγράφου υπόκεινται σε αλλαγή χωρίς ειδοποίηση. Ο κατασκευαστής δεν παρέχει υποσχέσεις ή εγγυήσεις σχετικά με οποιοδήποτε περιεχόμενο του παρόντος εντύπου και σε καμία περίπτωση δεν μπορεί να θεωρηθεί υπεύθυνος για οποιαδήποτε σιωπηρή εγγύηση περί εμπορευσιμότητας ή καταλληλότητας για οποιονδήποτε σκοπό. Επιπλέον, ο κατασκευαστής διατηρεί το δικαίωμα της αναθεώρησης του παρόντος εντύπου και της τροποποίησης των περιεχομένων του χωρίς την υποχρέωση προηγούμενης ενημέρωσης οποιουδήποτε προσώπου σχετικά με αναθεωρήσεις και αλλαγές.

## Αναγνώριση εμπορικών σημάτων

Η ονομασία Kensington είναι σήμα κατατεθέν στις ΗΠΑ της ACCO Brand Corporation με εγκεκριμένες καταχωρήσεις και αιτήσεις σε εκκρεμότητα σε άλλες χώρες σε όλο τον κόσμο.

HDMI, το λογότυπο HDMI και το High-Definition Multimedia Interface είναι εμπορικά σήματα ή σήματα κατατεθέντα της HDMI Licensing LLC στις Ηνωμένες Πολιτείες και άλλες χώρες.

Οι επωνυμίες DLP®, DLP Link και το λογότυπο DLP είναι κατοχυρωμένα εμπορικά σήματα της Texas Instruments και η επωνυμία BrilliantColor™ είναι εμπορικό σήμα της Texas Instruments.

Όλα τα άλλα ονόματα προϊόντων που χρησιμοποιούνται σε αυτό το εγχειρίδιο αποτελούν ιδιοκτησία των αντίστοιχων κατόχων τους και είναι αναγνωρισμένα.



## FCC

Αυτή η συσκευή έχει δοκιμαστεί και έχει βρεθεί πως συμμορφώνεται με τα όρια για μια ψηφιακή συσκευή Κλάσης Β σύμφωνα με το Μέρος 15 των Κανονισμών της FCC. Τα όρια αυτά έχουν σχεδιαστεί για να παρέχουν εύλογη προστασία από επιβλαβείς παρεμβολές σε οικιστικές εγκαταστάσεις. Αυτή η συσκευή παράγει, χρησιμοποιεί και μπορεί να εκπέμψει ενέργεια ραδιοσυχνότητας και, αν δεν εγκατασταθεί και χρησιμοποιηθεί σύμφωνα με τις οδηγίες, μπορεί να προκαλέσει βλαβερή παρεμβολή σε ραδιοεπικοινωνίες.

Ωστόσο, δεν υπάρχουν εγγυήσεις ότι δεν πρόκειται να υπάρξουν παρεμβολές σε μια συγκεκριμένη εγκατάσταση. Αν αυτή η συσκευή προκαλέσει βλαβερή παρεμβολή στη ραδιοφωνική ή τηλεοπτική λήψη, πράγμα που μπορεί να καθοριστεί με το άνοιγμα και το κλείσιμο του εξοπλισμού, ο χρήστης ενθαρρύνεται να δοκιμάσει να διορθώσει την παρεμβολή με ένα ή περισσότερα από τα ακόλουθα μέτρα:

- Προσανατολίστε ή τοποθετήστε εκ νέου την κεραία λήψης.
- Αυξήστε το διαχωρισμό μεταξύ του εξοπλισμού και του δέκτη.
- Συνδέστε τη συσκευή σε μια πρίζα ή ένα κύκλωμα διαφορετικό από αυτό στο οποίο είναι συνδεδεμένος ο δέκτης.
- Συμβουλευτείτε το κατάστημα αγοράς ή έναν έμπειρο τεχνικό ραδιοφώνου/τηλεόρασης για βοήθεια.

### Σημείωση: Θωρακισμένα καλώδια

Όλες οι συνδέσεις με άλλες συσκευές πρέπει να γίνονται με τη χρήση θωρακισμένων καλωδίων για να διατηρείται η συμμόρφωση με τους κανονισμούς της FCC.

### Προσοχή

Αλλαγές ή τροποποιήσεις που δεν έχουν εγκριθεί ρητώς από τον κατασκευαστή μπορεί να ακυρώσουν την αρμοδιότητα του χρήστη, η οποία παραχωρείται από τη Federal Communications Commission, να λειτουργεί αυτόν τον προβολέα.

### Συνθήκες λειτουργίας

Η παρούσα συσκευή συμμορφώνεται με τις απαιτήσεις που ορίζονται στο Τμήμα 15 του Κανονισμού FCC. Η λειτουργία υπόκειται στους ακόλουθους δύο όρους:

1. Αυτή η συσκευή δε μπορεί να προκαλέσει επιβλαβή παρεμβολή, και
2. Η συσκευή αυτή πρέπει να αποδέχεται τυχόν ληφθείσες παρεμβολές, συμπεριλαμβανομένων παρεμβολών οι οποίες δύνανται να προκαλέσουν ανεπιθύμητη λειτουργία.

### Σημείωση: Χρήστες στον Καναδά

Αυτή η ψηφιακή συσκευή Κλάσης Β συμμορφώνεται με το Καναδικό ICES-003.

Remarque à l'intention des utilisateurs canadiens

Cet appareil numérique de la classe B est conforme à la norme NMB-003 du Canada.

## Δήλωση συμμόρφωσης για χώρες της Ε.Ε.

- Οδηγία ΗΜΣ 2014/30/ΕΕ (περιλαμβανομένων των τροποποιήσεων)
- Οδηγία 2014/35/ΕΕ περί χαμηλής τάσης
- RED 2014/53/EU (αν το προϊόν διαθέτει λειτουργία ραδιοσυχνότητας (RF))

## WEEE



### Οδηγίες απόρριψης

Μην απορρίπτετε αυτήν την ηλεκτρονική συσκευή στα σκουπίδια. Για να ελαχιστοποιηθεί η μόλυνση και να διασφαλιστεί η καλύτερη δυνατή προστασία του περιβάλλοντος, παρακαλούμε να την ανακυκλώσετε.

# ΕΙΣΑΓΩΓΗ

## Επισκόπηση συσκευασίας

Αποσκευάστε με προσοχή και επαληθεύστε ότι υπάρχουν όλα τα στοιχεία που παρατίθενται παρακάτω στα τυπικά εξαρτήματα. Μερικά από τα στοιχεία στα προαιρετικά εξαρτήματα μπορεί να μη διατίθενται ανάλογα με το μοντέλο, τις προδιαγραφές και την περιοχή αγοράς. Ανατρέξτε στην τοποθεσία αγοράς. Μερικά εξαρτήματα ενδέχεται να διαφέρουν από περιοχή σε περιοχή.

Η κάρτα εγγύησης παρέχεται μόνο σε συγκεκριμένες περιοχές. Για αναλυτικές πληροφορίες επικοινωνήστε με τον τοπικό αντιπρόσωπό σας.

## Τυπικά αξεσουάρ

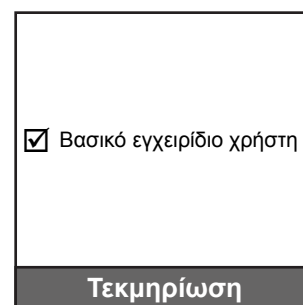

### Σημείωση:

- Το τηλεχειριστήριο παραδίδεται μαζί με μπαταρία/μπαταρίες.
- (\*) Το πραγματικό τηλεχειριστήριο ενδέχεται να διαφέρει ανάλογα με την περιοχή.

## Προαιρετικά αξεσουάρ



**Σημείωση:** Τα προαιρετικά αξεσουάρ διαφέρουν ανάλογα με το μοντέλο, τις προδιαγραφές και την περιοχή.



# ΕΙΣΑΓΩΓΗ

## Επισκόπηση προϊόντος

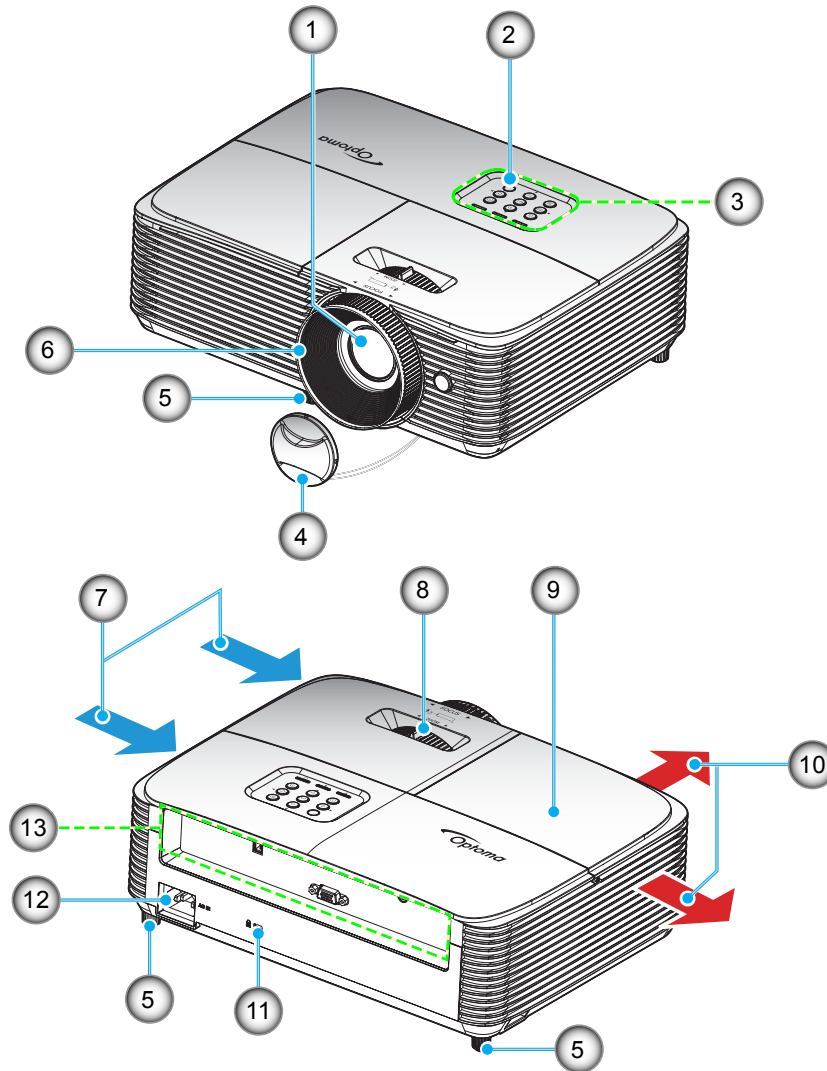

**Σημείωση:** Διατηρήστε μια ελάχιστη απόσταση 20 εκ. ανάμεσα στις ετικέτες "είσοδος" και "έξοδος".

Αρ.	Στοιχείο	Αρ.	Στοιχείο
1.	Φακός	8.	Μοχλός Ζουμ
2.	Δέκτη υπερύθρων	9.	Καπάκι λάμπας
3.	Πληκτρολόγιο	10.	Εξαερισμός (έξοδος)
4.	Καπάκι φακού	11.	Θύρα κλειδαριάς Kensington™
5.	Πόδια ρύθμισης κλίσης	12.	Υποδοχή τροφοδοσίας
6.	Δακτύλιος εστίασης	13.	Είσοδος / Έξοδος
7.	Εξαερισμός (είσοδος)		

# ΕΙΣΑΓΩΓΗ

## Συνδέσεις

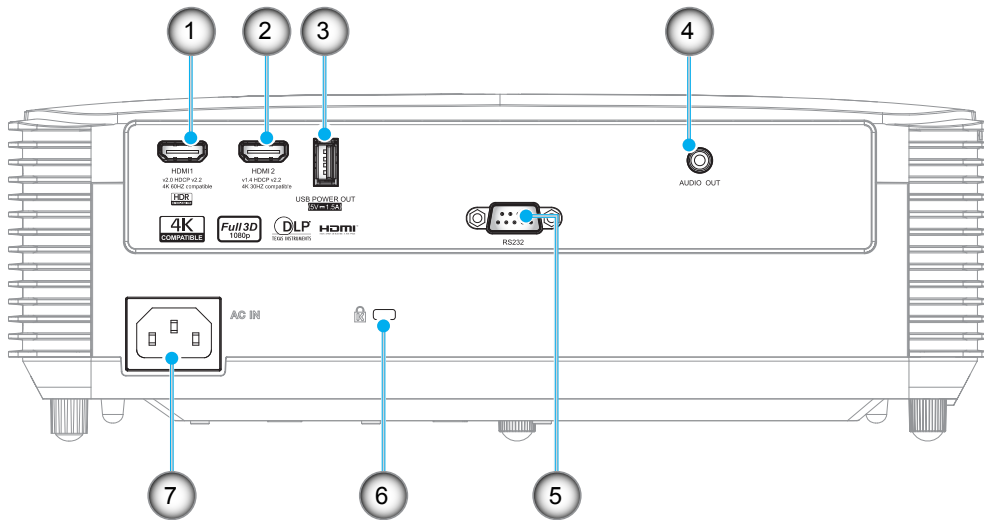

Αρ.	Στοιχείο	Αρ.	Στοιχείο
1.	Ακροδέκτης HDMI 1 (4K 60Hz)	5.	Σύνδεση RS232
2.	Ακροδέκτης HDMI 2 (4K 30Hz)	6.	Θύρα κλειδαριάς Kensington™
3.	Ακροδέκτης εξόδου ισχύος USB (5V 1,5A) Ακροδέκτης / Ακροδέκτης ΣΕΡΒΙΣ	7.	Υποδοχή τροφοδοσίας
4.	Ακροδέκτης ΕΞΟΔΟΣ ΗΧΟΥ		

### Σημείωση:

- Για να εξασφαλίσετε την καλύτερη ποιότητα εικόνας και να αποφύγετε τα σφάλματα σύνδεσης, συνιστούμε τη χρήση καλωδίων High Speed ή Premium Certified HDMI, μήκους έως 5 μέτρων.
- Το απομακρυσμένο ποντίκι απαιτεί ειδικό τηλεχειριστήριο.

# ΕΙΣΑΓΩΓΗ

## Πληκτρολόγιο

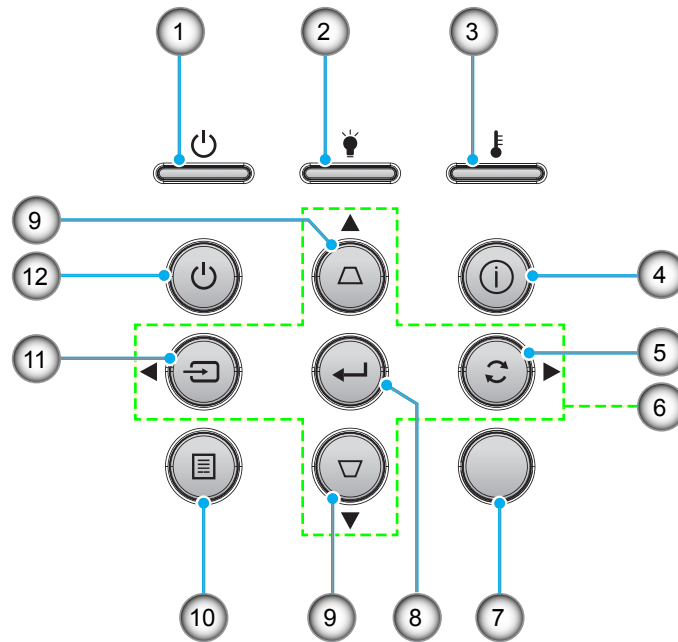

Αρ.	Στοιχείο	Αρ.	Στοιχείο
1.	LED Ενεργοποίησης/Σε αναμονή	7.	Δέκτη υπερύθρων
2.	LED λάμπας	8.	Είσοδος
3.	LED θερμοκρασίας	9.	Διόρθωση Keystone
4.	Πληροφορίες	10.	Μενού
5.	Επανασυγχρονισμός	11.	Πηγή
6.	Τέσσερα κουμπιά επιλογής κατεύθυνσης	12.	Τροφοδοσία

# ΕΙΣΑΓΩΓΗ

## Τηλεχειριστήριο

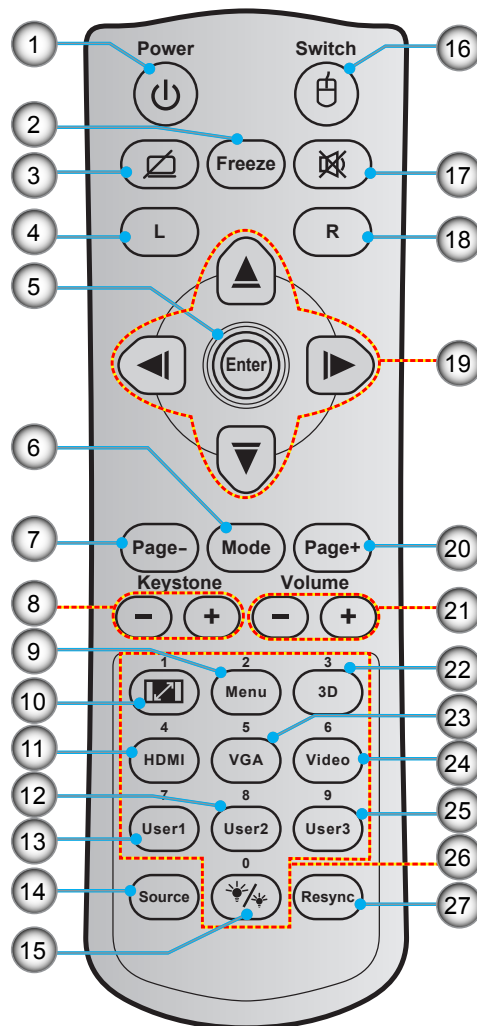

Αρ.	Στοιχείο	Αρ.	Στοιχείο
1.	Ενεργοποίηση/Απενεργοποίηση	15.	Λειτουργία φωτεινότητας
2.	Πάγωμα	16.	Ενεργοποίηση/απενεργοποίηση ποντικιού
3.	Προβολή κενού / Σίγαση ήχου	17.	Σίγαση ήχου
4.	Αριστερό κλικ ποντικιού	18.	Δεξί κλικ ποντικιού
5.	Είσοδος	19.	Τέσσερα κουμπιά επιλογής κατεύθυνσης
6.	Λειτουργία	20.	Σελίδα +
7.	Σελίδα -	21.	Ένταση -/+
8.	Keystone - / +	22.	Ενεργοποίηση/απενεργοποίηση μενού 3D
9.	Μενού	23.	VGA
10.	Αναλογία Εικόνας	24.	Βίντεο (δεν υποστηρίζεται)
11.	HDMI	25.	Χρήστης3
12.	Χρήστης2	26.	Αριθμητικό πληκτρολόγιο (0-9)
13.	Χρήστης1	27.	Επανασυγχρονισμός
14.	Πηγή		

### Σημείωση:

- Το πραγματικό τηλεχειριστήριο ενδέχεται να διαφέρει ανάλογα με την περιοχή.
- Μερικά πλήκτρα ενδέχεται να μην έχουν λειτουργία για τα μοντέλα τα οποία δεν υποστηρίζουν αυτές τις δυνατότητες.

# ΡΥΘΜΙΣΗ ΚΑΙ ΕΓΚΑΤΑΣΤΑΣΗ

## Εγκατάσταση του προβολέα

Ο προβολέας έχει σχεδιαστεί για εγκατάσταση σε μία από τέσσερις πιθανές θέσεις.

Η διάταξη της αίθουσας ή οι προσωπικές προτιμήσεις σας θα υπαγορεύσουν τη θέση εγκατάστασης που θα επιλέξετε. Λάβετε υπόψη το μέγεθος και τη θέση της οθόνης σας, τη θέση της κατάλληλης πρίζας, καθώς και την τοποθεσία και απόσταση μεταξύ προβολέα και υπόλοιπου εξοπλισμού.

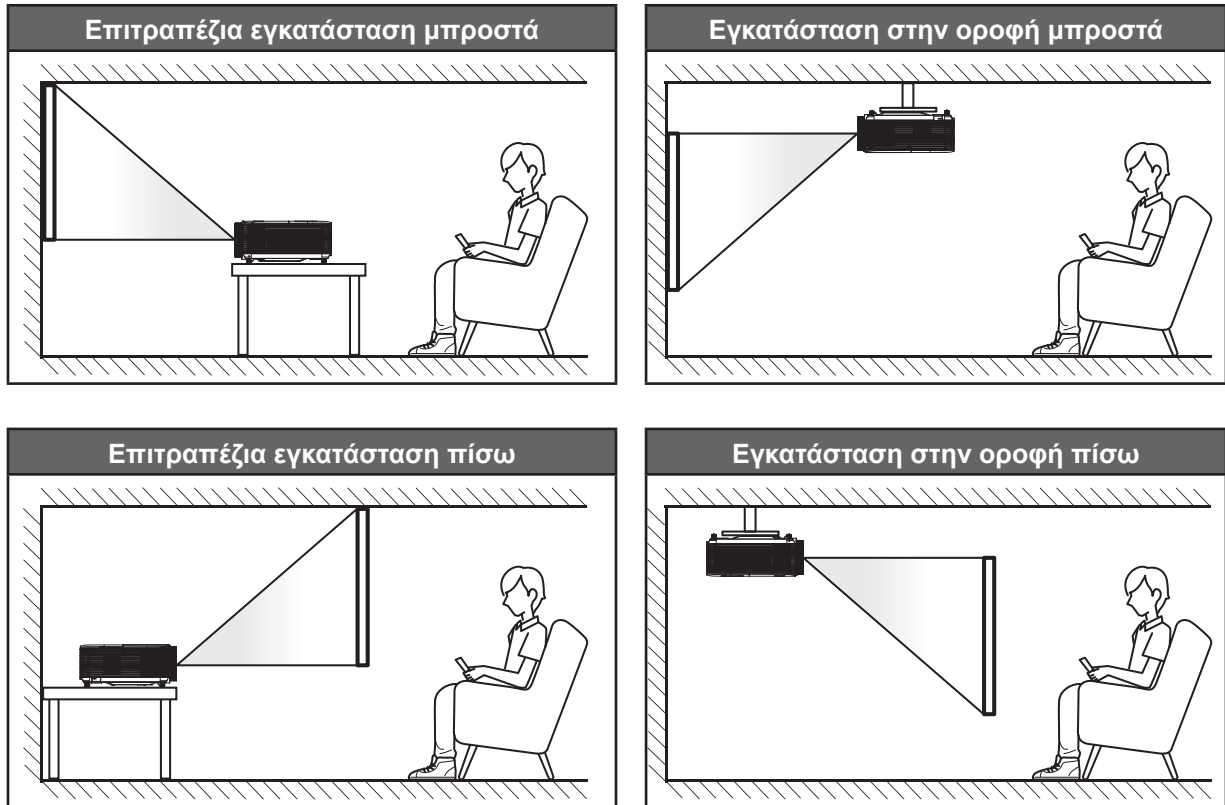

Ο προβολέας πρέπει να τοποθετηθεί επίπεδος πάνω σε μια επιφάνεια και σε γωνία 90 μοίρες / κάθετα στην οθόνη.

- Για να καθορίσετε τη θέση του προβολέα για ένα δεδομένο μέγεθος οθόνης, ανατρέξτε στον πίνακα αποστάσεων στη σελίδα 47.
- Για να καθορίσετε το μέγεθος της οθόνης για μια δεδομένη απόσταση, ανατρέξτε στον πίνακα αποστάσεων στη σελίδα 47.

**Σημείωση:** Όσο πιο μακριά από την οθόνη τοποθετηθεί ο προβολέας τόσο αυξάνει το μέγεθος της προβαλλόμενης εικόνας και η κάθετη μετατόπιση αυξάνεται αναλογικά.

### ΣΗΜΑΝΤΙΚΟ!

Μην θέτετε σε λειτουργία τον προβολέα σε οποιονδήποτε άλλο προσανατολισμό εκτός από επιτραπέζια ή επιτυχία στήριξη. Ο προβολέας πρέπει να είναι οριζόντιος και χωρίς κλίση είτε προς τα μπρος είτε προς τα πίσω είτε αριστερά/δεξιά. Οποιοσδήποτε άλλος προσανατολισμός θα ακυρώσει την εγγύηση και μπορεί να μειώσει τη διάρκεια ζωής της λάμπας του προβολέα ή του ίδιου του προβολέα. Για συμβουλές σχετικά με μη τυπική εγκατάσταση επικοινωνήστε με την Optoma.

# ΡΥΘΜΙΣΗ ΚΑΙ ΕΓΚΑΤΑΣΤΑΣΗ

## Προειδοποίηση εγκατάστασης προβολέα

- Τοποθετήστε τον προβολέα σε οριζόντια θέση.  
**Η γωνία κλίσης του προβολέα δεν πρέπει να υπερβαίνει τις 15 μοίρες**, ούτε θα πρέπει ο προβολέας να εγκατασταθεί με οποιονδήποτε άλλο τρόπο εκτός από τη στήριξη του σε γραφείο και οροφή, αλλιώς ζωή της λάμπας μπορεί να μειωθεί δραματικά και ενδεχομένως να οδηγήσει σε άλλες απρόβλεπτες βλάβες.

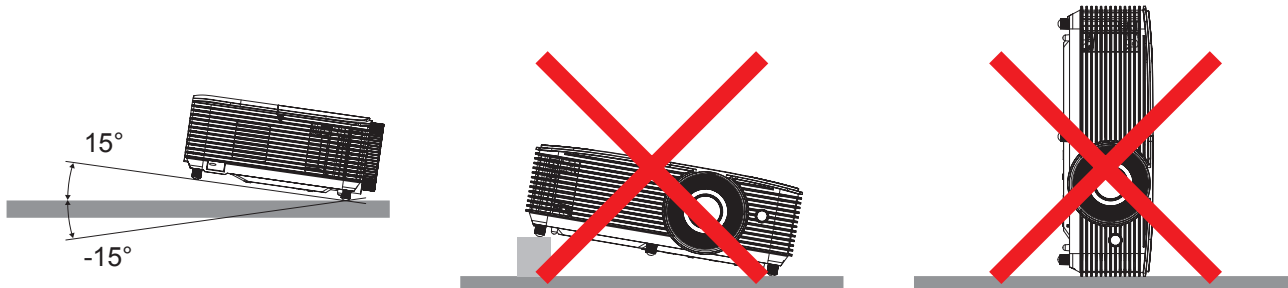

- Επιτρέψτε κενό τουλάχιστον 30 εκ. γύρω από το άνοιγμα εξαερισμού.

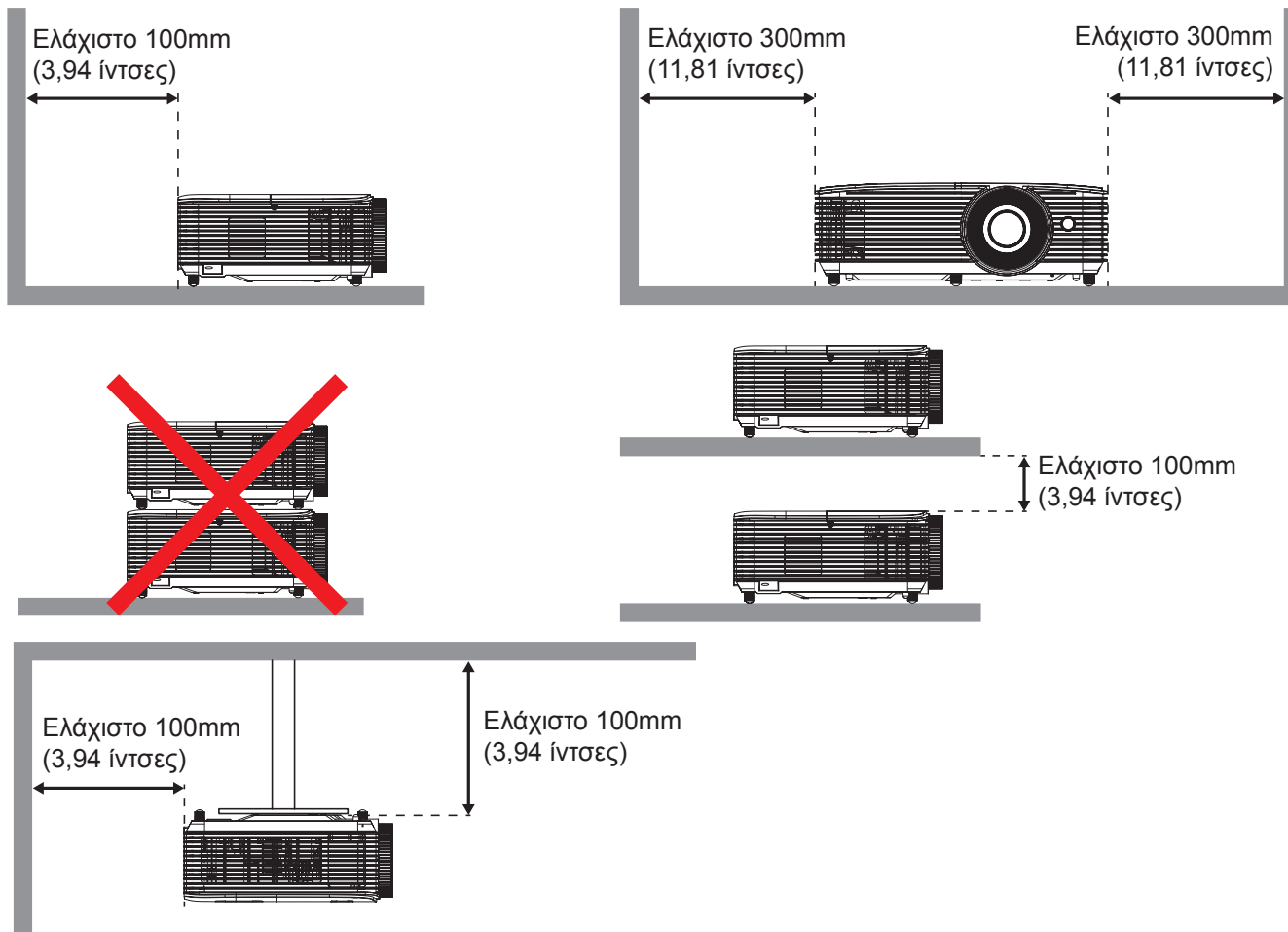

- Βεβαιωθείτε ότι τα ανοίγματα εισαγωγής δεν ανακυκλώνουν ζεστό αέρα από το άνοιγμα εξαερισμού.
- Κατά τη λειτουργία του προβολέα σε κλειστό χώρο, βεβαιωθείτε ότι η θερμοκρασία του περιβάλλοντος αέρα στο εσωτερικό δεν υπερβαίνει τη θερμοκρασία λειτουργίας, ενώ ο προβολέας βρίσκεται σε λειτουργία, και ότι τα ανοίγματα εισαγωγής και εξαγωγής αέρα είναι ανεμπόδιστα.
- Όλα τα περιβλήματα πρέπει να περάσει πιστοποιημένη θερμική αξιολόγησης ώστε να εξασφαλιστεί ότι ο προβολέας δεν ανακυκλώνει τον εξερχόμενο αέρα, καθώς αυτό μπορεί να προκαλέσει τον τερματισμό λειτουργίας της συσκευής ακόμη και αν η θερμοκρασία του περιβλήματος είναι εντός αποδεκτού εύρους θερμοκρασίας λειτουργίας.



# ΡΥΘΜΙΣΗ ΚΑΙ ΕΓΚΑΤΑΣΤΑΣΗ

## Σύνδεση πηγών στον προβολέα

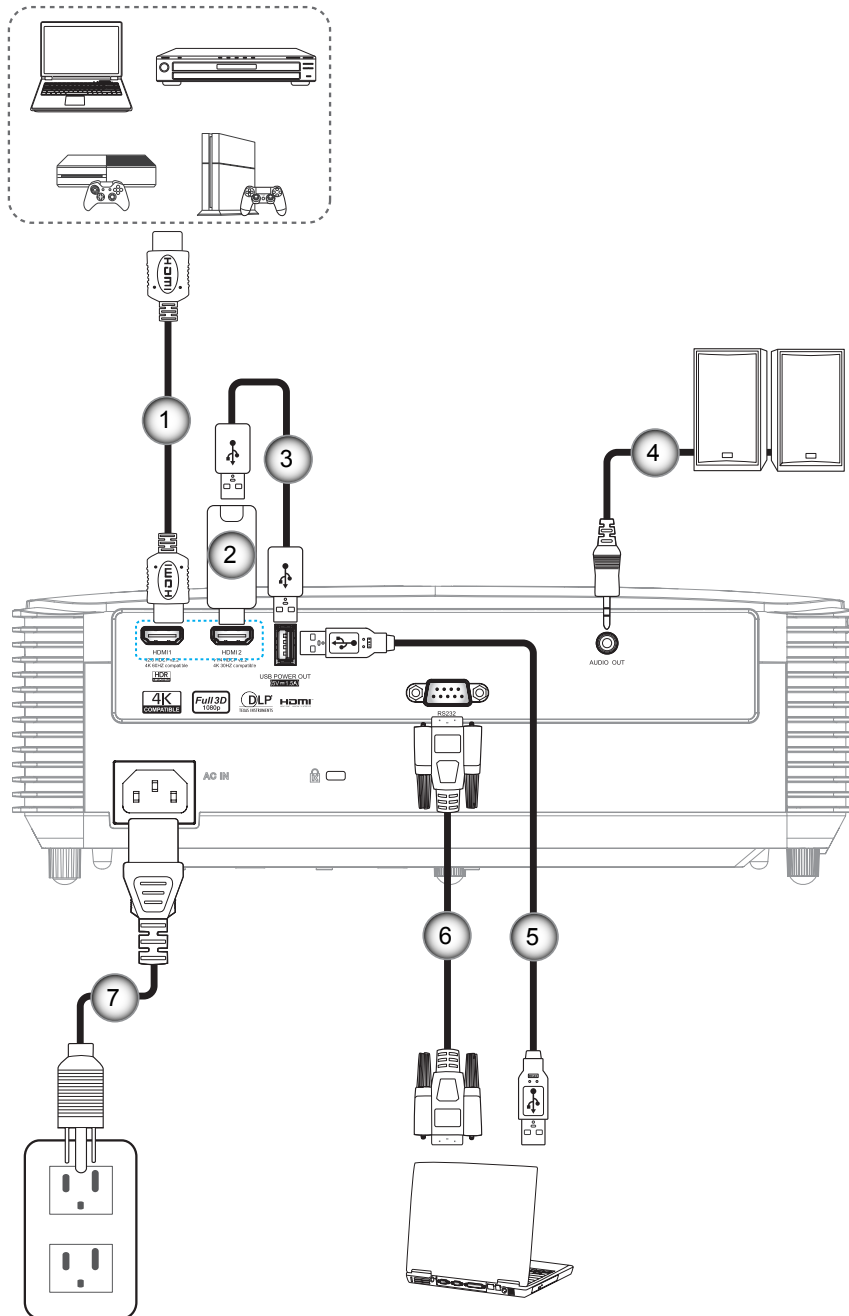

Αρ.	Στοιχείο	Αρ.	Στοιχείο
1.	Καλώδιο HDMI	5.	Καλώδιο USB
2.	HDMI Dongle	6.	Καλώδιο RS232
3.	Καλώδιο τροφοδοσίας USB	7.	Καλώδιο τροφοδοσίας
4.	Καλώδιο εξόδου ήχου		

# ΡΥΘΜΙΣΗ ΚΑΙ ΕΓΚΑΤΑΣΤΑΣΗ

## Ρύθμιση της προβαλλόμενης εικόνας

### Ύψος εικόνας

Ο προβολέας είναι εξοπλισμένος με ένα πόδι ανύψωσης για τη ρύθμιση του ύψους της εικόνας.

1. Εντοπίστε το ρυθμιζόμενο πόδι που θέλετε να ρυθμίσετε στην κάτω πλευρά του προβολέα.
2. Περιστρέψτε τους ρυθμιζόμενους δακτυλίους δεξιόστροφα ή αριστερόστροφα για να χαμηλώσετε ή να ανυψώσετε τον προβολέα.

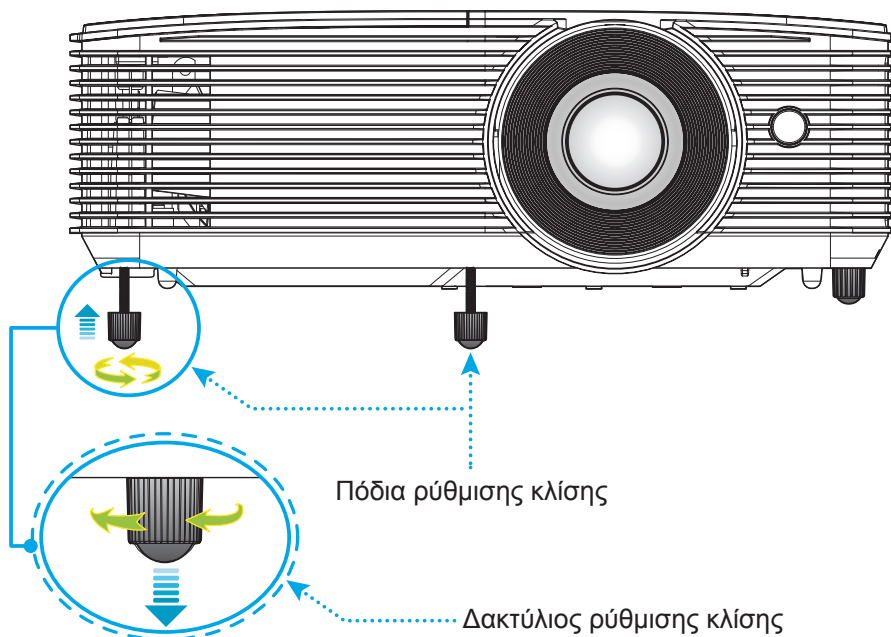

### Ζουμ και Εστίαση

- Για να προσαρμόσετε το μέγεθος της εικόνας, στρέψτε το μοχλό ζουμ δεξιόστροφα ή αριστερόστροφα για να αυξήσετε ή να μειώσετε το μέγεθος της προβαλλόμενης εικόνας.
- Για να προσαρμόσετε την εστίαση, στρέψτε το δακτύλιο εστίασης δεξιόστροφα ή αριστερόστροφα μέχρι η εικόνα να είναι ευκρινής και ευανάγνωστη.

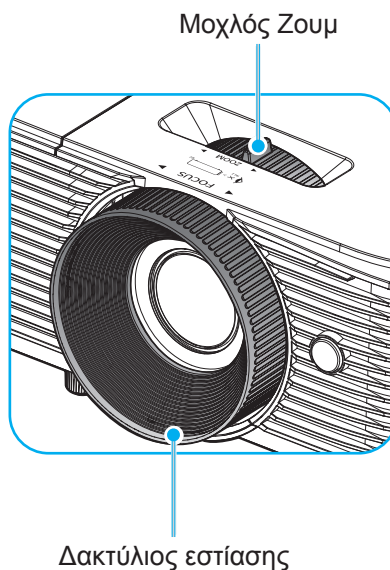

**Σημείωση:** Ο προβολέας θα εστιάσει σε απόσταση από 1m έως 7,5m (βελτιστοποίηση με μέγεθος εικόνας 60").

# ΡΥΘΜΙΣΗ ΚΑΙ ΕΓΚΑΤΑΣΤΑΣΗ

## Τοποθέτηση / αντικατάσταση των μπαταριών

Παρέχονται δύο μπαταρίες μεγέθους AAA για το τηλεχειριστήριο.

1. Αφαιρέστε το κάλυμμα της μπαταρίας στην πίσω πλευρά του τηλεχειριστηρίου.
2. Εγκαταστήστε τις μπαταρίες AAA στο διαμέρισμα μπαταριών όπως απεικονίζεται.
3. Τοποθετήστε ξανά στη θέση του το κάλυμμα του τηλεχειριστηρίου.

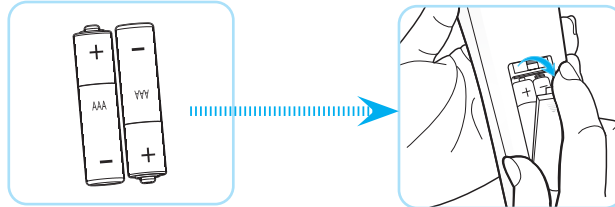

**Σημείωση:** Να αντικαθίσταται μόνο με τον ίδιο ή αντίστοιχο τύπο μπαταριών.

## ΠΡΟΣΟΧΗ

Η εσφαλμένη χρήση των μπαταριών μπορεί να οδηγήσει σε διαρροή χημικών ή έκρηξη. Βεβαιωθείτε ότι ακολουθείτε τις παρακάτω οδηγίες.

- Μην αναμιγνύετε μπαταρίες διαφορετικού τύπου. Διαφορετικού τύπου μπαταρίες έχουν διαφορετικά χαρακτηριστικά.
- Μην αναμιγνύετε παλιές και καινούργιες μπαταρίες. Η χρήση παλιών και καινούργιων μπαταριών μπορεί να μειώσει τη διάρκεια ζωής των καινούργιων μπαταριών ή να προκαλέσει διαρροή χημικών στις παλιές μπαταρίες.
- Αφαιρέστε τις μπαταρίες μόλις εξαντληθούν. Χημικά τα οποία διαρρέουν από τις μπαταρίες και έρχονται σε επαφή με το δέρμα μπορεί να προκαλέσουν εξάνθημα. Αν εντοπίσετε διαρροή χημικών, σκουπίστε προσεκτικά με ένα πανί.
- Οι μπαταρίες που παρέχονται με αυτό το προϊόν ενδέχεται να έχουν μικρότερη διάρκεια ζωής λόγω των συνθηκών αποθήκευσης.
- Αν πρόκειται να μη χρησιμοποιήσετε το τηλεχειριστήριο για παρατεταμένο χρονικό διάστημα, αφαιρέστε τις μπαταρίες.
- Όταν απορρίπτετε τις μπαταρίες, πρέπει να τηρείτε την αντίστοιχη νομοθεσία της περιοχής ή της χώρας.

# ΡΥΘΜΙΣΗ ΚΑΙ ΕΓΚΑΤΑΣΤΑΣΗ

## Εύρος λειτουργίας

Ο αισθητήρας υπέρυθρων (IR) για το τηλεχειριστήριο βρίσκεται στην άνω πλευρά του προβολέα. Για να λειτουργήσει σωστά το τηλεχειριστήριο βεβαιωθείτε ότι το κρατάτε σε γωνία έως 30 μοίρες και κάθετα στον άνω αισθητήρα υπέρυθρων (IR) του προβολέα. Η απόσταση μεταξύ του τηλεχειριστηρίου και του αισθητήρα δεν πρέπει να ξεπερνά τα 6 μέτρα (~ 20 πόδια).

**Σημείωση:** Όταν κατευθύνετε το τηλεχειριστήριο απευθείας (γωνία 0 μοιρών) στον αισθητήρα IR, η απόσταση μεταξύ του τηλεχειριστηρίου και του αισθητήρα δεν πρέπει να είναι μεγαλύτερη από 8 μέτρα (~ 26 πόδια).

- Σιγουρευτείτε ότι δεν υπάρχουν εμπόδια ανάμεσα στο τηλεχειριστήριο και στον αισθητήρα υπέρυθρων (IR) στον προβολέα που μπορεί να παρεμποδίσουν τη δέσμη υπέρυθρης ακτινοβολίας.
- Βεβαιωθείτε ότι ο πομπός υπέρυθρων (IR) του τηλεχειριστηρίου δεν έρχεται άμεσα σε επαφή με το φως του ηλίου ή με φως από λαμπτήρες φωτισμού.
- Διατηρήστε το τηλεχειριστήριο μακριά από λαμπτήρες φθορισμού σε απόσταση μεγαλύτερη από 2 μ. αλλιώς μπορεί να μη λειτουργήσει σωστά.
- Αν το τηλεχειριστήριο βρίσκεται κοντά σε λαμπτήρες φθορισμού αναστροφου τύπου, μπορεί να μη λειτουργεί αποτελεσματικά κάποιες φορές.
- Αν το τηλεχειριστήριο και ο προβολέας βρίσκονται σε πολύ κοντινή απόσταση, το τηλεχειριστήριο μπορεί να μη λειτουργεί αποτελεσματικά.
- Όταν στοχεύετε στην οθόνη, η αποτελεσματική απόσταση είναι μικρότερη από 6 μ. από το τηλεχειριστήριο έως την οθόνη και αντανακλά τις υπέρυθρες ακτίνες πίσω προς τον προβολέα. Ωστόσο, το αποτελεσματικό εύρος λειτουργίας μπορεί να αλλάζει ανάλογα με τις οθόνες.

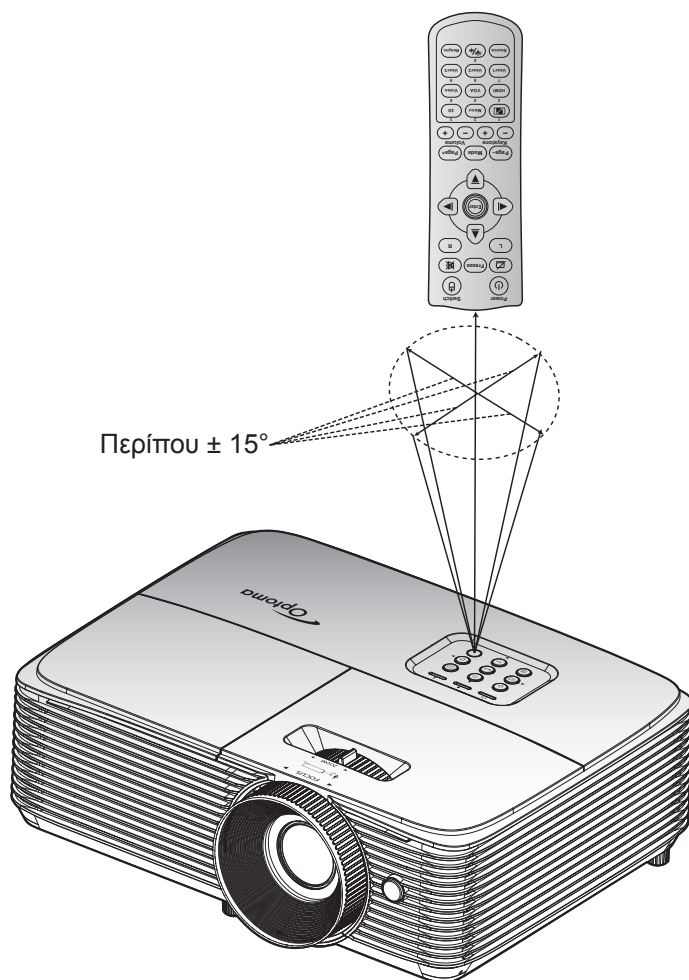

# ΧΡΗΣΗ ΤΟΥ ΠΡΟΒΟΛΕΑ

## Ενεργοποίηση/Απενεργοποίηση του προβολέα

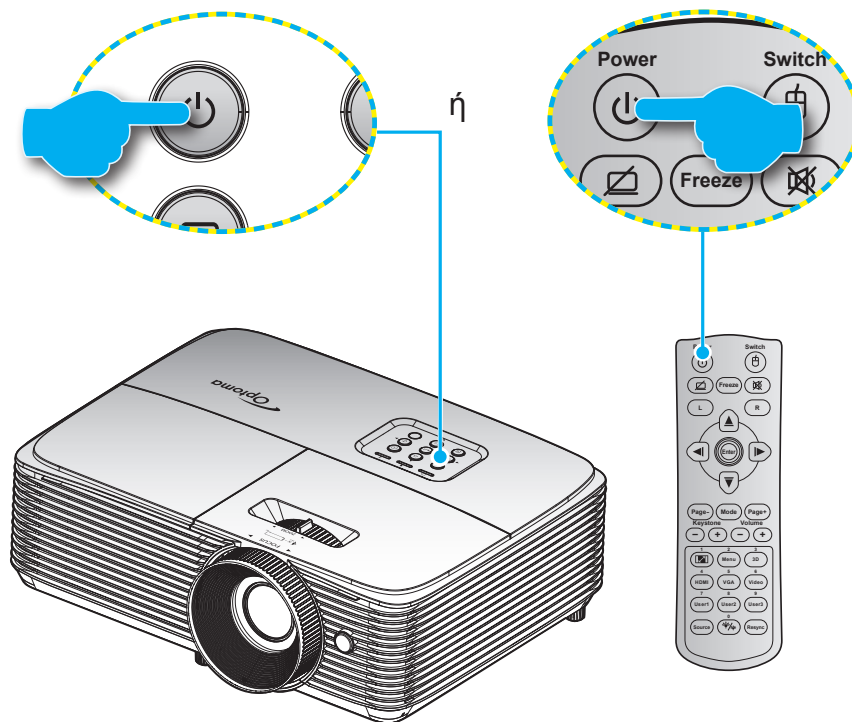

### Ενεργοποίηση ισχύος

1. Σιγουρευτείτε πως έχετε συνδέσει καλά το καλώδιο τροφοδοσίας και το καλώδιο σήματος/πηγής. Όταν Σύνδεση, η λυχνία LED Ενεργοποίηση/Σε αναμονή θα γίνει κόκκινη.
2. Ενεργοποιήστε τον προβολέα πατώντας το "⏻" είτε στο πληκτρολόγιο του προβολέα είτε στο τηλεχειριστήριο.
3. Μια αρχική οθόνη θα εμφανιστεί σε 10 δευτερόλεπτα περίπου και η λυχνία LED Ενεργοποίηση/Σε αναμονή θα αναβοσβήνει με πράσινο ή μπλε χρώμα.

**Σημείωση:** Την πρώτη φορά που θα ενεργοποιήσετε τον προβολέα θα ερωτηθείτε αν θέλετε να επιλέξετε τη γλώσσα της προτίμησής σας, τον προσανατολισμό προβολής και άλλες ρυθμίσεις.

### Απενεργοποίηση

1. Απενεργοποιήστε τον προβολέα πατώντας το "⏻" είτε στο πληκτρολόγιο του προβολέα είτε στο τηλεχειριστήριο.
2. Εμφανίζεται το παρακάτω μήνυμα:

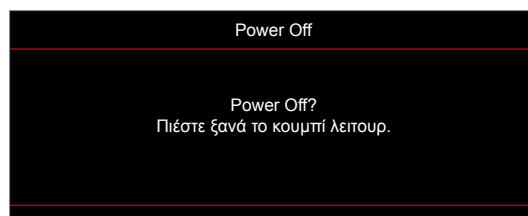

3. Πιέστε ξανά το κουμπί "⏻" για επιβεβαίωση, αλλιώς το μήνυμα θα εξαφανιστεί μετά από 15 δευτερόλεπτα. Όταν πιέσετε το πλήκτρο "⏻" για δεύτερη φορά, ο προβολέας θα απενεργοποιηθεί.
4. Οι ανεμιστήρες ψύξης συνεχίζουν τη λειτουργία τους για περίπου 10 δευτερόλεπτα ώστε να εκτελεστεί ο κύκλος ψύξης και μετά η λυχνία LED Ενεργοποίηση/Σε αναμονή θα αναβοσβήνει με πράσινο ή μπλε χρώμα. Όταν η λυχνία LED Ενεργοποίηση/Σε αναμονή γίνει σταθερά κόκκινη, ο προβολέας έχει τεθεί σε λειτουργία αναμονής. Αν θέλετε να ανάψετε πάλι τον προβολέα, πρέπει να περιμένετε να ολοκληρωθεί ο κύκλος ψύξης και να εισέλθει στη λειτουργία αναμονής. Όταν ο προβολέας είναι σε λειτουργία αναμονής πατήστε απλά το κουμπί "⏻" ξανά για να ενεργοποιήσετε τον προβολέα.
5. Αποσυνδέστε το καλώδιο τροφοδοσίας από την πρίζα του ρεύματος και από τον προβολέα.

**Σημείωση:** Δεν συνιστάται να ενεργοποιείτε τον προβολέα αμέσως μετά μια διακοπή ρεύματος.

# ΧΡΗΣΗ ΤΟΥ ΠΡΟΒΟΛΕΑ

## Επιλογή μιας Πηγής εισόδου

Ενεργοποιήστε τη συνδεδεμένη πηγή που θέλετε να εμφανίζεται στην οθόνη, όπως υπολογιστής, φορητός υπολογιστής, συσκευή αναπαραγωγής βίντεο, κ.λπ. Ο προβολέας θα ανιχνεύσει αυτόματα την πηγή. Αν είναι συνδεδεμένες πολλές πηγές, πατήστε το κουμπί πηγής στο πληκτρολόγιο του προβολέα ή στο τηλεχειριστήριο για να επιλέξετε την είσοδο που επιθυμείτε.

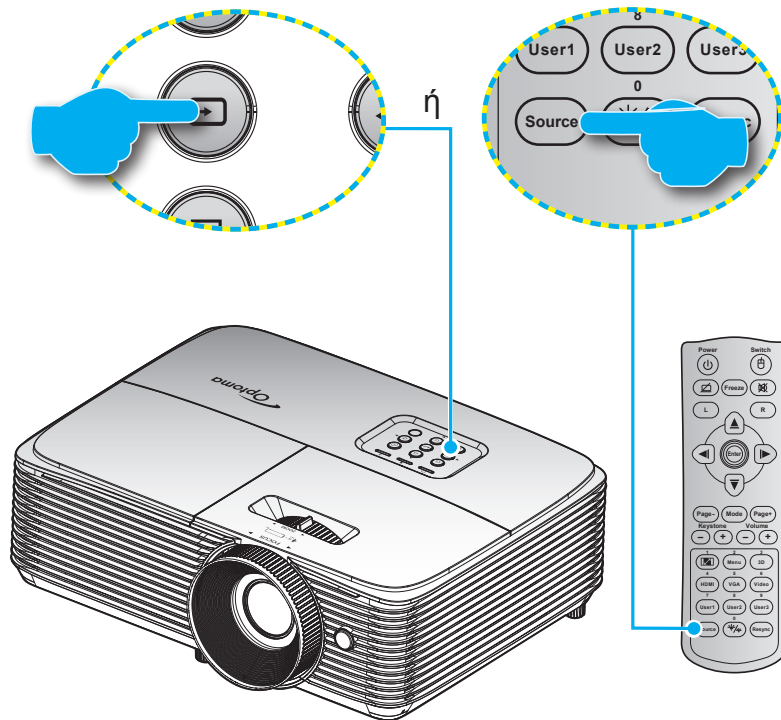





# ΧΡΗΣΗ ΤΟΥ ΠΡΟΒΟΛΕΑ



## Δέντρο μενού OSD

Βασικό μενού	Υπομενού	Υπο-μενού 2	Υπο-μενού 3	Υπο-μενού 4	Τιμές	
Οθονη	Image Settings	Είδος Εικόνας			Παρουσίαση	
					Φωτεινό	
					HDR	
					HDR SIM.	
					Κινηματογράφος	
					Παιχνίδι	
					sRGB	
					DICOM SIM.	
					Χρήστης	
					Τρεις διαστάσεις (3D)	
					Ρύθμιση ISF ημέρας	
					Ρύθμιση ISF νυκτός	
				ISF 3D		
			Wall Color			Ανενεργό [Προεπιλογή]
						Μαύρος πίνακας
						Light Yellow
						Light Green
						Light Blue
						Pink
			Dynamic Range	HDR		Ανενεργό
						Αυτόματο [Προεπιλογή]
				HDR Picture mode		Φωτεινό
						Τυπική [Προεπιλογή]
						Film
					Detail	
			Φωτεινότητα			-50~50
			Αντίθεση			-50~50
			Οξύτητα			1~15
			Χρώμα			-50~50
			Απόχρωση			-50~50
			Gamma	Film		
				Video		
				Γραφικά		
				Τυπική(2.2)		
				1.8		
				2.0		
				2.4		
				HDR		
			DICOM SIM.			
			Ρυθμ. χρώματος	BrilliantColor™		1~10
	Θερμ. Χρώματος			Τυπική		
				Cool		
				Ψυχρό		





# ΧΡΗΣΗ ΤΟΥ ΠΡΟΒΟΛΕΑ

Βασικό μενού	Υπομενού	Υπο-μενού 2	Υπο-μενού 3	Υπο-μενού 4	Τιμές
Οθονη	Image Settings	Ρυθμ. χρώματος	Αντιστοίχιση χρωμάτων	Χρώμα	R [Προεπιλογή]
					G
					B
					C
					Υ
					M
				W	
				Τόνος	-50~50 [Προεπιλογή: 0]
				Κορεσμός	-50~50 [Προεπιλογή: 0]
				Ενίσχυση	-50~50 [Προεπιλογή: 0]
			Επαναφορά	Ακύρωση [Προεπιλογή]	
				Ναι	
			Έξοδος		
			RGB/Κέρδος	Ενίσχυση κόκκινου	-50~50
				Ενίσχυση πράσινου	-50~50
				Ενίσχυση μπλε	-50~50
		Πόλωση κόκκινου		-50~50	
		Πόλωση πράσινου		-50~50	
		Πόλωση μπλε		-50~50	
		Επαναφορά		Ακύρωση [Προεπιλογή]	
				Ναι	
		Έξοδος			
		Εύρος Χρώματος [Χωρίς Είσοδο HDMI]		Αυτόματο [Προεπιλογή]	
				RGB	
				ΥUV	
		Εύρος Χρώματος [Είσοδος HDMI]		Αυτόματο [Προεπιλογή]	
				RGB(0~255)	
				RGB(16~235)	
			ΥUV		
		Επίπεδο Λευκού	-50~50		
		Επίπεδο Μαύρου	-50~50		
		Κορεσμός	-50~50		
		Τόνος	-50~50		
		IRE		0	
				7.5	
		Σήμα	Αυτόματο		Ανενεργό
					Ενεργό [Προεπιλογή]
			Συχνότητα	-10 ~ 10 (εξαρτάται από το σήμα) [Προεπιλογή: 0]	
			Φάση	0 ~ 31 (εξαρτάται από το σήμα) [Προεπιλογή: 0]	
			Οριζ. Θέση	-5 ~ 5 (εξαρτάται από το σήμα) [Προεπιλογή: 0]	
Καθ. Θέση	-5 ~ 5 (εξαρτάται από το σήμα) [Προεπιλογή: 0]				
Έξοδος					

# ΧΡΗΣΗ ΤΟΥ ΠΡΟΒΟΛΕΑ

Βασικό μενού	Υπομενού	Υπο-μενού 2	Υπο-μενού 3	Υπο-μενού 4	Τιμές	
Οθονη	Image Settings	Λειτ. Φωτεινότητας			Φωτεινό	
					Eco.	
					Dynamic	
					Eco+	
		Επαναφορά				
	Βελτιωμένα Παιχνίδια					Ανενεργό [Προεπιλογή]
						Ενεργό
	Τρεις διαστάσεις (3D)	Λειτουργία 3D				Ανενεργό
						Ενεργό [Προεπιλογή]
		Τεχν. 3D				DLP-Link [Προεπιλογή]
						Συγχρονισμός 3D
		3D->2D				Τρεις διαστάσεις (3D) [Προεπιλογή]
						L
						R
						Αυτόματο [Προεπιλογή]
		Φορμά 3D				Δίπλα δίπλα
						Top and Bottom
						Frame Sequential
						Συσώρευση καρτέ
						Ενεργό
		Αντ. Συγχρον. 3D				Ανενεργό [Προεπιλογή]
					Ακύρωση [Προεπιλογή]	
	Επαναφορά				Ναι	
	Aspect Ratio					4:3
						16:9
						16:10
						LBX
						Φυσικά
						Αυτόματο
	Μάσκα Άκρων					0~10 [Προεπιλογή: 0]
	Ζουμ					-5~25 [Προεπιλογή: 0]
Image Shift	 H				-100~100 [Προεπιλογή: 0]	
	 V				-100~100 [Προεπιλογή: 0]	
Keystone					-40~40 [Προεπιλογή: 0]	
Ήχος	Σίγαση ήχου				Ανενεργό [Προεπιλογή]	
					Ενεργό	
	Ένταση					0-10 [Προεπιλογή: 5]

# ΧΡΗΣΗ ΤΟΥ ΠΡΟΒΟΛΕΑ

Βασικό μενού	Υπομενού	Υπο-μενού 2	Υπο-μενού 3	Υπο-μενού 4	Τιμές		
Ρυθμίσεις	Προβολή				Μπροστινή  [Προεπιλογή]		
					Πίσω 		
					Οροφή-πάνω 		
					Πίσω-πάνω 		
	Τύπος οθόνης					16:9	
						16:10 [Προεπιλογή]	
	Ρυθμίσεις Λάμπας	Υπενθύμιση χρόνου Λάμπας				Ανενεργό	
						Ενεργό [Προεπιλογή]	
		Μηδενισμός χρόνου Λάμπας				Ακύρωση [Προεπιλογή]	
	Filter Settings	Filter Usage Hours				Ναι	
						Όχι	
		Filter Reminder				Ανενεργό	
						300hr	
						500hr [Προεπιλογή]	
						800hr	
		Filter Reset				1000hr	
					Ακύρωση [Προεπιλογή]		
					Ναι		
	Power Settings	Άμεση Εκκίνηση				Ανενεργό [Προεπιλογή]	
						Ενεργό	
		Ενεργοποίηση Σήματος				Ανενεργό [Προεπιλογή]	
						Ενεργό	
		Αυτόμ. Απενεργοπ. (λ.)				0~180 (βήματα των 5 λεπ.) [Προεπιλογή: 20]	
		Χρον. Ύπνου (λ.)	Χρον. Ύπνου (λ.)				0~990 (βήματα των 30 λεπ.) [Προεπιλογή: 0]
			Functionare continua				Όχι [Προεπιλογή]
					Ναι		
	Quick Resume					Ανενεργό [Προεπιλογή]	
						Ενεργό	
						Ανενεργό [Προεπιλογή]	
	USB Power					Ενεργό	
						Αυτόματο	
	Ασφάλεια	Ασφάλεια				Ανενεργό	
					Ενεργό		
Χρονοδ. Ασφαλείας				Μήνας			
				Ημέρα			
				Ώρα			
			Έξοδος				
Αλλαγή Κωδικού							

# ΧΡΗΣΗ ΤΟΥ ΠΡΟΒΟΛΕΑ

Βασικό μενού	Υπομενού	Υπο-μενού 2	Υπο-μενού 3	Υπο-μενού 4	Τιμές			
Ρυθμίσεις	HDMI Link Settings	HDMI Link			Ανενεργό			
					Ενεργό			
		Inclusive TV			Όχι			
					Ναι			
		Power On Link			Mutual			
					PJ->Device			
					Device->PJ			
		Power Off Link			Ανενεργό			
					Ενεργό			
		Γεννήτρια Ελέγχου				Πράσινο πλέγμα		
					Πλέγμα ματζέντα			
					Λευκό πλέγμα			
					Λευκό			
					Ανενεργό			
	Ρυθμίσεις τηλεχειρισμού [ανάλογα με το τηλεχειριστήριο]	Λειτουργία IR				Ενεργό		
						Ανενεργό		
		Χρήστης1					HDMI2	
							Γεννήτρια Ελέγχου	
							Φωτεινότητα	
							Αντίθεση	
							Χρον. Ύπνου	
							Αντιστοίχιση χρωμάτων	
							Θερμ. Χρώματος	
							Gamma	
							Προβολή	
							Ρυθμίσεις Λάμπας	
							Ζουμ	
							Πάγωμα	
			Χρήστης2					HDMI2
								Γεννήτρια Ελέγχου
							Φωτεινότητα	
							Αντίθεση	
							Χρον. Ύπνου	
							Αντιστοίχιση χρωμάτων	
							Θερμ. Χρώματος	
							Gamma	
							Προβολή	
							Ρυθμίσεις Λάμπας	
						Ζουμ		
						Πάγωμα		



# ΧΡΗΣΗ ΤΟΥ ΠΡΟΒΟΛΕΑ

Βασικό μενού	Υπομενού	Υπο-μενού 2	Υπο-μενού 3	Υπο-μενού 4	Τιμές	
Ρυθμίσεις	Ρυθμίσεις τηλεχειρισμού [ανάλογα με το τηλεχειριστήριο]	Χρήστης3			HDMI2	
					Γεννήτρια Ελέγχου	
					Φωτεινότητα	
					Αντίθεση	
					Χρον. Ύπνου	
					Αντιστοίχιση χρωμάτων	
					Θερμ. Χρώματος	
					Gamma	
					Προβολή	
					Ρυθμίσεις Λάμπας	
					Zoum	
					Πάγωμα	
		ID Προβολέα				00~99
		Options	Γλώσσα			English [Προεπιλογή]
					Deutsch	
					Français	
					Italiano	
					Español	
					Português	
					Polski	
					Nederlands	
					Svenska	
					Norsk/Dansk	
					Suomi	
					ελληνικά	
					繁體中文	
					简体中文	
					日本語	
					<b>한국어</b>	
					Русский	
					Magyar	
					Čeština	
					عربي	
				ไทย		
		Türkçe				
		فارسی				
		Tiếng Việt				
		Bahasa Indonesia				
		Română				
		Slovenčina				
	Υπότιτλοι				CC1	
					CC2	
					Ανενεργό [Προεπιλογή]	

# ΧΡΗΣΗ ΤΟΥ ΠΡΟΒΟΛΕΑ

Βασικό μενού	Υπομενού	Υπο-μενού 2	Υπο-μενού 3	Υπο-μενού 4	Τιμές		
Ρυθμίσεις	Options	Menu Settings	Θέση Μενού		Άνω αριστερά 		
					Άνω δεξιά 		
					Κέντρο  [Προεπιλογή]		
					Κάτω αριστερά 		
					Κάτω δεξιά 		
			Menu Timer		Ανενεργό		
					5 δευτερόλεπτα		
					10 δευτερόλεπτα [Προεπιλογή]		
			Αυτόματη Πηγή				Ανενεργό [Προεπιλογή]
			Πηγή εισόδου				Ενεργό
						HDMI1	
		Input Name	HDMI1				HDMI2
							Προεπιλογή [Προεπιλογή]
		Μεγάλο Υψόμετρο	HDMI2				Custom
							Προεπιλογή [Προεπιλογή]
		Display Mode Lock					Custom
							Ανενεργό [Προεπιλογή]
		Κλειδωμά Πληκτρων					Ενεργό
							Ανενεργό [Προεπιλογή]
		Απόκρ. Πληροφοριών					Ενεργό
							Ανενεργό [Προεπιλογή]
		Λογότυπο					Προεπιλογή [Προεπιλογή]
							Ουδέτερο
							Χρήστης
		Χρώμα Φόντου					None [Προεπιλογή για βίντεο]
							Μπλε [Προεπιλογή για το Μοντέλο δεδομένων/Pro-AV]
							Κόκκινο
							Πράσινο
							Γκρι
		Επαναφορά	Reset OSD				Λογότυπο
							Ακύρωση [Προεπιλογή]
			Reset to Default				
						Ακύρωση [Προεπιλογή]	
					OK		

# ΧΡΗΣΗ ΤΟΥ ΠΡΟΒΟΛΕΑ

Βασικό μενού	Υπομενού	Υπο-μενού 2	Υπο-μενού 3	Υπο-μενού 4	Τιμές	
Info	Regulatory					
	Serial Number					
	Source					
	Resolution				00x00	
	Refresh Rate				xxHz	
	Είδος Εικόνας					
	Τύπος λειτουρ. (Σε αναμονή)					
	Ωρες Λάμπας	Φωτεινό				0 hr
		Eco.				0 hr
		Dynamic				0 hr
		Eco+				0 hr
		Σύνολο				
	ID Προβολέα					00~99
	Filter Usage Hours					
	Λειτ. Φωτεινότητας					
FW Version	System					
	MCU					

# ΧΡΗΣΗ ΤΟΥ ΠΡΟΒΟΛΕΑ

## Μενού οθόνης

### Εμφάνιση μενού ρυθμίσεων εικόνας

#### Είδος Εικόνας

Υπάρχουν πολλές εργοστασιακές προεπιλογές βελτιστοποιημένες για διάφορους τύπους εικόνων.

- **Παρουσίαση:** Αυτή η λειτουργία είναι κατάλληλη για να εμφανίζεται μπροστά σε κοινό σε σύνδεση με τον Η/Υ.
- **Φωτεινό:** Μέγιστη φωτεινότητα από είσοδο PC.
- **HDR:** Αποκωδικοποιεί και εμφανίζει περιεχόμενο υψηλού δυναμικού εύρους (HDR) για τα πιο σκούρα μαύρα, τα φωτεινότερα λευκά και το ζωντανό κινηματογραφικό χρώμα με τη χρήση της μονάδας υποχρωμάτων REC.2020. Η λειτουργία αυτή θα ενεργοποιηθεί αυτόματα εάν το HDR έχει οριστεί σε ΕΝΕΡΓΟ (και το περιεχόμενο HDR έχει σταλεί στον προβολέα - 4K UHD Blu-ray, παιχνίδια 1080p/4K UHD HDR, ροή βίντεο 4K UHD). Ενώ η λειτουργία HDR είναι ενεργή, άλλες λειτουργίες προβολής (Κινηματογράφος, Αναφορά, κ.λπ.) δεν μπορούν να επιλεγούν καθώς το HDR προσφέρει χρώμα υψηλής ακρίβειας, υπερβαίνοντας την απόδοση χρώματος των άλλων λειτουργιών προβολής.
- **HDR SIM.:** Βελτιώνει το μη HDR περιεχόμενο με εξομείωση του υψηλού δυναμικού εύρους (HDR). Επιλέξτε αυτή τη λειτουργία για βελτίωση γάμμα, αντίθεσης και κορεσμού χρωμάτων του μη HDR περιεχομένου (Μετάδοση/Καλωδιακή τηλεόραση 720p και 1080p, Blu-ray 1080p, μη HDR παιχνίδια, κ.λπ.). Αυτή η λειτουργία μπορεί να χρησιμοποιηθεί ΜΟΝΟ με μη HDR περιεχόμενο.
- **Κινηματογράφος:** Παρέχει τα καλύτερα δυνατά χρώματα για την παρακολούθηση ταινιών.
- **Παιχνίδι:** Επιλέξτε αυτή τη λειτουργία για να αυξήσετε τη φωτεινότητα και το επίπεδο χρονικής απόκρισης για να απολαμβάνετε τα παιχνίδια βίντεο.
- **sRGB:** Τυποποιημένο ακριβές χρώμα.
- **DICOM SIM.:** Αυτή η λειτουργία μπορεί να προβάλλει μία μονόχρωμη ιατρική εικόνα όπως μία ακτινογραφία, MRI, κ.λπ.
- **Χρήστης:** Αποθήκευση των ρυθμίσεων του χρήστη.
- **Τρεις διαστάσεις (3D):** Για να βιώσετε την τρισδιάστατη εμπειρία, πρέπει να έχετε γυαλιά 3D. Βεβαιωθείτε ότι ο Η/Υ/η φορητή συσκευή σας έχει κάρτα γραφικών πρόχειρου quad με έξοδο σήματος 120 Hz και έχει εγκατεστημένο Πρόγραμμα Αναπαραγωγής 3D.
- **Ρύθμιση ISF ημέρας:** Βελτιστοποίηση της εικόνας στη λειτουργία Ημέρας ISF για τέλεια βαθμονόμηση και υψηλή ποιότητα εικόνας.
- **Ρύθμιση ISF νυκτός:** Βελτιστοποίηση της εικόνας στη λειτουργία Νύχτας ISF για τέλεια βαθμονόμηση και υψηλή ποιότητα εικόνας.
- **ISF 3D:** Βελτιστοποίηση της εικόνας στη λειτουργία 3D ISF για τέλεια βαθμονόμηση και υψηλή ποιότητα εικόνας.

**Σημείωση:** Για πρόσβαση και βαθμονόμηση των λειτουργιών προβολής ημέρα και νύχτα ISF, επικοινωνήστε με τον τοπικό αντιπρόσωπο.

#### Wall Color

Χρησιμοποιήστε αυτή τη λειτουργία για να λάβετε μια βελτιστοποιημένη εικόνα οθόνης ανάλογα με το χρώμα του τοίχου. Επιλέξτε μεταξύ Ανενεργό, Μαύρος πίνακας, Light Yellow, Light Green, Light Blue, Pink και Γκρι.

#### Dynamic Range

Διαμορφώνει τη ρύθμιση High Dynamic Range (HDR) και τα εφέ της κατά την προβολή βίντεο από συσκευές αναπαραγωγής 4K Blu-ray και συσκευές ροής.

**Σημείωση:** Τα HDMI2 και VGA δεν υποστηρίζουν Δυναμικό Εύρος.

#### ➤ HDR

- **Ανενεργό:** Απενεργοποιεί την επεξεργασία HDR. Όταν είναι απενεργοποιημένο (Off), ο προβολέας ΔΕΝ αποκωδικοποιεί το περιεχόμενο HDR.

# ΧΡΗΣΗ ΤΟΥ ΠΡΟΒΟΛΕΑ

- **Αυτόματο:** Αυτόματη ανίχνευση σήματος HDR.

## ► HDR Picture mode

- **Φωτεινό:** Επιλέξτε αυτή τη λειτουργία για φωτεινότερα και πιο κορεσμένα χρώματα.
- **Τυπική:** Επιλέξτε αυτή τη λειτουργία για χρώματα φυσικής εμφάνισης με μια ισορροπία θερμών και ψυχρών τόνων.
- **Film:** Επιλέξτε αυτή τη λειτουργία για μεγαλύτερη λεπτομέρεια και ευκρίνεια εικόνας.
- **Detail:** Το σήμα έρχεται από μετατροπή OETF για την επίτευξη της καλύτερης αντιστοίχισης χρωμάτων.

## Φωτεινότητα

Ρυθμίζει τη φωτεινότητα της εικόνας.

## Αντίθεση

Τα χειριστήρια αντίθεσης ελέγχουν το βαθμό διαφοράς ανάμεσα στα φωτεινότερα και τα σκοτεινότερα μέρη της εικόνας.

## Οξύτητα

Ρυθμίζει την ευκρίνεια της εικόνας.

## Χρώμα

Ρυθμίζει μια εικόνα βίντεο από μαύρο και άσπρο σε πλήρως κορεσμένο χρώμα.

## Απόχρωση

Ρυθμίζει την ισορροπία χρώματος του κόκκινου και του πράσινου.

## Gamma

Ορισμός τύπου καμπύλης gamma. Μετά την ολοκλήρωση της αρχικής ρύθμισης και της μικρορύθμισης, χρησιμοποιήστε τα βήματα ρύθμισης γάμμα για να βελτιστοποιήσετε την έξοδο της εικόνας.

- **Film:** Για οικιακό κινηματογράφο.
- **Video:** Για πηγή βίντεο ή τηλεόρασης.
- **Γραφικά:** Για PC / πηγή φωτογραφιών.
- **Τυπική(2.2):** Για τυποποιημένη ρύθμιση.
- **1.8/ 2.0/ 2.4:** Για συγκεκριμένο H/Y / πηγή φωτογραφιών.

## **Σημείωση:**

- *Αυτές οι επιλογές είναι διαθέσιμες μόνον, όταν η λειτουργία 3D είναι απενεργοποιημένη, η ρύθμιση Χρώμα τοίχου δεν έχει οριστεί σε "Μαύρος πίνακας" και η ρύθμιση Λειτουργία προβολής δεν έχει οριστεί σε "DICOM SIM." ή "HDR".*
- *Εάν η ρύθμιση λειτουργία προβολής έχει οριστεί σε "HDR", ο χρήστης μπορεί να επιλέξει μόνο "HDR" για τη ρύθμιση Γάμμα.*
- *Εάν η ρύθμιση λειτουργία προβολής έχει οριστεί σε "DICOM SIM.", ο χρήστης μπορεί να επιλέξει μόνο "DICOM SIM." για τη ρύθμιση Γάμμα.*

## Ρυθμ. χρώματος

Διαμορφώστε τις ρυθμίσεις χρώματος.

- **BrilliantColor™:** Αυτό το ρυθμιζόμενο στοιχείο χρησιμοποιεί ένα νέο αλγόριθμο επεξεργασίας χρώματος και βελτιώσεις για να επιτρέψει μεγαλύτερη φωτεινότητα ενώ παρέχει πραγματικά, πιο έντονα χρώματα στην εικόνα.
- **Θερμ. Χρώματος:** Επιλέξτε θερμοκρασία χρώματος από τις Τυπική, Cool, ή Ψυχρό.
- **Αντιστοίχιση χρωμάτων:** Επιλέξτε από τις ακόλουθες επιλογές:
  - Χρώμα: Ρυθμίστε το επίπεδο για το κόκκινο (R), πράσινο (G), μαύρο (B), γαλάζιο (C), κίτρινο (Y), ματζέντα (M) και λευκό (W) της εικόνας.
  - Τόνος: Ρυθμίζει την ισορροπία χρώματος του κόκκινου και του πράσινου.
  - Κορεσμός: Ρυθμίζει μια εικόνα βίντεο από μαύρο και άσπρο σε πλήρως κορεσμένο χρώμα.
  - Ενίσχυση: Ρυθμίστε τη φωτεινότητα της εικόνας.

# ΧΡΗΣΗ ΤΟΥ ΠΡΟΒΟΛΕΑ

- Επαναφορά: Επιστρέψτε στις εργοστασιακά προεπιλεγμένες ρυθμίσεις για συμφωνία χρωμάτων.
- Έξοδος: Έξοδος από το μενού "Αντιστοίχιση χρωμάτων".
- **RGB/Κέρδος:** Αυτές οι ρυθμίσεις σας επιτρέπουν να διαμορφώσετε τη φωτεινότητα (κέρδος) και την αντίθεση (πόλωση) μιας εικόνας.
  - Επαναφορά: Επιστρέψτε στις εργοστασιακά προεπιλεγμένες ρυθμίσεις για ενίσχυση/πόλωση RGB.
  - Έξοδος: Έξοδος από το μενού "RGB/Κέρδος".
- **Εύρος Χρώματος (μόνο για είσοδο εκτός HDMI):** Επιλέξτε έναν κατάλληλο τύπο χρωματικού πίνακα από τους ακόλουθους: Αυτόματο, RGB ή YUV.
- **Εύρος Χρώματος (Είσοδος HDMI μόνο):** Επιλέξτε έναν κατάλληλο τύπο χρωματικού πίνακα από τους ακόλουθους: Αυτόματο, RGB(0-255), RGB(16-235) και YUV.
- **Επίπεδο Λευκού:** Επιτρέπει στο χρήστη να ρυθμίσει το επίπεδο λευκού κατά την είσοδο σημάτων βίντεο.  
**Σημείωση:** Το επίπεδο λευκού χρώματος μπορεί να προσαρμοστεί μόνο σε πηγές εισόδου Video.
- **Επίπεδο Μαύρου:** Επιτρέπει στο χρήστη να ρυθμίσει το επίπεδο μαύρου κατά την είσοδο σημάτων βίντεο.  
**Σημείωση:** Το επίπεδο μαύρου χρώματος μπορεί να προσαρμοστεί μόνο σε πηγές εισόδου Video.
- **IRE:** Επιτρέπει στο χρήστη να ρυθμίσει την τιμή IRE κατά την είσοδο σημάτων βίντεο.  
**Σημείωση:**
  - Το IRE διατίθεται μόνο με μορφή βίντεο NTSC.
  - Το IRE μπορεί να προσαρμοστεί μόνο σε πηγές εισόδου Video.

## Σήμα

Ρυθμίζει τις επιλογές σήματος.

- **Αυτόματο:** Διαμορφώνει αυτόματα το σήμα (τα στοιχεία συχνότητα και φάση εμφανίζονται με γκρι χρώμα). Εάν είναι απενεργοποιημένη η αυτόματη ρύθμιση, τα στοιχεία συχνότητα και φάση εμφανίζονται στο χρήστη για μη αυτόματη ρύθμιση και αποθήκευση των ρυθμίσεων.
- **Συχνότητα:** Αλλάξετε τη συχνότητα της εμφάνισης δεδομένων για να ταιριάζει με τη συχνότητα της κάρτας γραφικών του υπολογιστή σας. Χρησιμοποιήστε αυτή τη λειτουργία μόνο αν η εικόνα φαίνεται να τρεμοπαίζει κάθετα.
- **Φάση:** Συγχρονίζει το χρονισμό του σήματος της οθόνης με αυτόν της κάρτας γραφικών. Αν η εικόνα είναι ασταθής ή τρεμοπαίζει, χρησιμοποιήστε αυτή τη λειτουργία για να τη διορθώσετε.
- **Οριζ. Θέση:** Ρυθμίζει την οριζόντια θέση της εικόνας.
- **Καθ. Θέση:** Ρυθμίζει την κατακόρυφη θέση της εικόνας.
- **Έξοδος:** Έξοδος από το μενού "Σήμα".

**Σημείωση:** Αυτό το μενού είναι διαθέσιμο μόνο αν η πηγή εισόδου είναι RGB/Component.

## Λειτουργία Φωτεινότητας

Προσαρμόζει τις ρυθμίσεις της κατάστασης φωτεινότητας για προβολείς με λάμπα.

- **Φωτεινό:** Επιλέξτε "Φωτεινό" για να αυξήσετε τη φωτεινότητα.
- **Eco.:** Επιλέξτε "Eco." για να σκοτεινιάζει το φως της λάμπας του προβολέα, γεγονός που θα μειώσει την κατανάλωση ενέργειας και θα αυξήσει τη ζωή της λάμπας.
- **Dynamic:** Επιλέξτε "Dynamic" για μείωση της ισχύος της λάμπας η οποία θα βασίζεται στο επίπεδο φωτεινότητας του περιεχομένου και η ρύθμιση της κατανάλωσης ισχύος της λάμπας δυναμικά μεταξύ 100% και 30%. Η διάρκεια ζωής της λάμπας θα επεκταθεί.
- **Eco+:** Όταν είναι ενεργοποιημένη η λειτουργία Eco+, το επίπεδο φωτεινότητας του περιεχομένου ανιχνεύεται αυτόματα, ώστε να μειωθεί σημαντικά η κατανάλωση ενέργειας της λάμπας (έως και 70%) σε περιόδους αδράνειας.

# ΧΡΗΣΗ ΤΟΥ ΠΡΟΒΟΛΕΑ

## Επαναφορά

Επιστρέψτε στις εργοστασιακά προεπιλεγμένες ρυθμίσεις για συμφωνία χρωμάτων.

## Προβολή μενού βελτιωμένων παιχνιδιών

### Βελτιωμένα Παιχνίδια

Ενεργοποιήστε αυτήν τη δυνατότητα για να μειώσετε τους χρόνους απόκρισης (είσοδος λανθάνοντος χρόνου) κατά τη διάρκεια των παιχνιδιών σε 8,2ms (1080p@120Hz). Όλες οι ρυθμίσεις γεωμετρίας (παράδειγμα: Τραπέζιο) θα απενεργοποιηθούν όταν είναι ενεργοποιημένη η λειτουργία βελτιωμένων παιχνιδιών.

**Σημείωση:** Λάβετε υπόψη ότι εάν η λειτουργία "Βελτιωμένα Παιχνίδια" είναι ενεργοποιημένη, οι λειτουργίες Τρεις διαστάσεις (3D), Aspect Ratio, Μάσκα Άκρων, Ζουμ και Image Shift απενεργοποιούνται αυτόματα. Αυτές οι λειτουργίες και οι ρυθμίσεις θα αποκατασταθούν όταν απενεργοποιηθεί η λειτουργία "Βελτιωμένα Παιχνίδια".

## Εμφάνιση μενού 3D

### Λειτουργία 3D

Χρησιμοποιήστε αυτή την επιλογή για να ενεργοποιήσετε ή να απενεργοποιήσετε τη λειτουργία 3D.

- **Ανεργό:** Επιλέξτε "Ανεργό" για να απενεργοποιήσετε τη λειτουργία 3D.
- **Ενεργό:** Επιλέξτε "Ενεργό" για να ενεργοποιήσετε τη λειτουργία 3D.

### Τεχν. 3D

Χρησιμοποιήστε αυτή την επιλογή για να επιλέξετε την τεχνολογία 3D.

- **DLP-Link:** Επιλέξτε για να χρησιμοποιήσετε τις βελτιστοποιημένες ρυθμίσεις για τα γυαλιά 3D DLP.
- **Συγχρονισμός 3D:** Επιλέξτε για να χρησιμοποιήσετε τις βελτιστοποιημένες ρυθμίσεις για τα γυαλιά IR, RF ή πολωμένου 3D.

### 3D->2D

Χρησιμοποιήστε αυτήν την επιλογή για να καθορίσετε πώς το περιεχόμενο 3D θα εμφανίζεται στην οθόνη.

- **Τρεις διαστάσεις (3D):** Εμφανίζει σήμα 3D.
- **L (Αριστερά):** Εμφανίζει το αριστερό πλαίσιο του περιεχομένου 3D.
- **R (Δεξιά):** Εμφανίζει το δεξιό πλαίσιο του περιεχομένου 3D.

**Σημείωση:** Όταν αλλάζετε την πηγή εισόδου από 3D σε 2D, βεβαιώνετε ότι η ρύθμιση **Λειτουργία 3D** είναι στο **Ανεργό**. Διαφορετικά, η πηγή εισόδου 2D θα εμφανίζεται παραμορφωμένη(διπλή εικόνα).

### Φορμά 3D

Χρησιμοποιήστε αυτήν την επιλογή για να επιλέξετε την κατάλληλη μορφή περιεχομένου 3D.

- **Αυτόματο:** Όταν ανιχνευτεί ένα αναγνωριστικό σήμα 3D το φορμά 3D επιλέγεται αυτόματα.
- **Δίπλα δίπλα:** Εμφανίζει σήμα 3D σε φορμά "Πλάι-πλάι".
- **Top and Bottom:** Εμφανίζει σήμα 3D σε φορμά "Top and Bottom".
- **Frame Sequential:** Εμφανίζει σήμα 3D σε φορμά "Frame Sequential".
- **Συσώρευση καρτέ:** Εμφανίζει σήμα 3D σε φορμά "Συσώρευση καρτέ".

### Αντ. Συγχρον. 3D

Χρησιμοποιήστε αυτήν την επιλογή για να ενεργοποιήσετε/απενεργοποιήσετε τη λειτουργία αντίστροφου συγχρονισμού 3D.

## Επαναφορά

Επιστροφή στις εργοστασιακά προεπιλεγμένες ρυθμίσεις για όλες τις ρυθμίσεις 3D.

- **Ακύρωση:** Επιλέξτε για την ακύρωση του Επαναφορά.
- **Ναι:** Επιλέξτε για επιστροφή στις προκαθορισμένες εργοστασιακές ρυθμίσεις 3D.

# ΧΡΗΣΗ ΤΟΥ ΠΡΟΒΟΛΕΑ

## Εμφάνιση μενού αναλογίας εικόνας



### Aspect Ratio

Επιλέξτε την αναλογία εικόνας της προβαλλόμενης εικόνας από τις ακόλουθες επιλογές:

- **4:3:** Αυτό το φορμά είναι για πηγές εισόδου 4:3.
- **16:9:** Το φορμά αυτό είναι για πηγές εισόδου 16:9, όπως HDTV και DVD βελτιωμένο για τηλεόραση ευρείας οθόνης.
- **16:10:** Αυτό το φορμά προορίζεται για πηγές εισόδου 16:10, όπως φορητούς υπολογιστές με ευρεία οθόνη.
- **LBX:** Αυτή η μορφή είναι για πηγές που δεν είναι 16x9, letterbox και για χρήστες που χρησιμοποιούν εξωτερικούς φακούς 16x9 για την προβολή αναλογίας εικόνας 2,35:1 με τη χρήση πλήρους ανάλυσης.
- **Φυσικά:** Αυτή η μορφή εμφανίζει την αρχική εικόνα χωρίς αλλαγή κλίμακας.
- **Αυτόματο:** Επιλέγει αυτόματα το κατάλληλο φορμά οθόνης.

### Σημείωση:

- Θεωρείται φυσιολογικό να εμφανίζονται μαύρες γραμμές γύρω από την εικόνα με ανάλυση 1080p σε κάθε λειτουργία αναλογίας εικόνας.
- Οι μαύρες γραμμές και το περίγραμμα αλλάζουν σε μέγεθος ανάλογα με την αναλογία εικόνας.

-  Μαύρες γραμμές
-  Ενεργή περιοχή 1080p

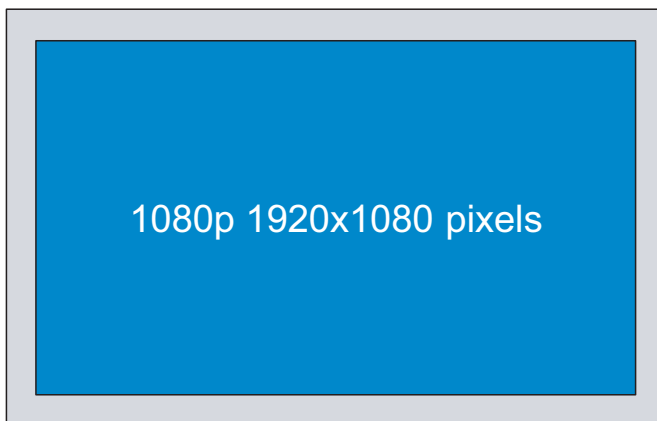

- *Λεπτομερείς πληροφορίες για τη λειτουργία LBX:*
  - Ορισμένα DVD με φορμά Letter-Box δεν βελτιώνονται για τηλεοράσεις 16x9. Σε αυτή την περίπτωση, η εικόνα δεν θα εμφανίζεται σωστά όταν προβάλλεται στη λειτουργία 16:9. Σε αυτή την περίπτωση, προσπαθήστε να χρησιμοποιήσετε τη λειτουργία 4:3 για να προβάλλετε το DVD. Αν το περιεχόμενο δεν είναι 4:3, τότε θα υπάρχουν μαύρες γραμμές γύρω από την εικόνα σε προβολή 16:9. Για αυτού του τύπου το περιεχόμενο, μπορείτε να χρησιμοποιήσετε τη λειτουργία LBX για να ταιριάζει η εικόνα στην οθόνη 16:9.
  - Αν χρησιμοποιείτε αναμορφικούς εξωτερικούς φακούς, αυτή η λειτουργία LBX σας επιτρέπει επίσης να παρακολουθήσετε περιεχόμενο 2,35:1 (συμπεριλαμβανομένων των πηγών Αναμορφικού DVD και ταινιών HDTV) που υποστηρίζουν αναμορφική ευρεία οθόνη, με ενίσχυση για οθόνη 16x9 σε ευρεία εικόνα 2,35:1. Σε αυτήν την περίπτωση, δεν υπάρχουν μαύρες γραμμές. Η ισχύς της λάμπας και η κάθετη ανάλυση χρησιμοποιούνται πλήρως.
- Για να χρησιμοποιήσετε το φορμά υπερ-ευρείας, κάντε τα εξής:
  - a) Ορίστε την αναλογία διαστάσεων της οθόνης σας στο 2,0:1.
  - b) Ευθυγραμμίστε σωστά την εικόνα στην οθόνη.



# ΧΡΗΣΗ ΤΟΥ ΠΡΟΒΟΛΕΑ

## Πίνακας κλιμάκωσης 1080p:

Οθόνη 16:9	480i/p	576i/p	1080i/p	720p	PC
4x3	Αλλαγή κλίμακας σε 1440x1080.				
16x9	Αλλαγή κλίμακας σε 1920x1080.				
LBX	Κάντε αλλαγή κλίμακας σε 1920x1440, κατόπιν κάντε να εμφανιστεί η κεντρική εικόνα 1920x1080.				
Εγγενής λειτουργία	- Απεικόνιση κεντρικά 1:1 - Καμία αλλαγή κλίμακας δεν θα συμβεί και η εικόνα θα εμφανίζεται με την ανάλυση που βασίζεται στην πηγή εισόδου.				
Αυτόματο	- Εάν επιλεγεί το αυτόματο μορμά, ο τύπος της οθόνης θα γίνει αυτόματα 16:9 (1920x1080). - Αν η πηγή είναι 4:3, ο τύπος οθόνης θα αλλάξει αυτόματα μέγεθος σε 1440x1080. - Αν η πηγή είναι 16:9, ο τύπος οθόνης θα αλλάξει αυτόματα μέγεθος σε 1920x1080. - Αν η πηγή είναι 16:10, ο τύπος οθόνης θα αλλάξει αυτόματα μέγεθος σε 1920x1200 και θα εμφανιστεί η περικυκλωμένη περιοχή 1920x1080.				

## Κανόνες αυτόματης αντιστοίχισης:

Αυτόματο	Ανάλυση εισόδου		Αυτόματο/Κλίμακα	
	Ορ. ανάλυση	Κατ. ανάλυση	1920	1080
4:3	640	480	1440	1080
	800	600	1440	1080
	1024	768	1440	1080
	1280	1024	1440	1080
	1400	1050	1440	1080
	1600	1200	1440	1080
Φορητός υπολογιστής με ευρεία οθόνη	1280	720	1920	1080
	1280	768	1800	1080
	1280	800	1728	1080
SDTV	720	576	1350	1080
	720	480	1620	1080
HDTV	1280	720	1920	1080
	1920	1080	1920	1080

## Προβολή μενού μάσκας άκρων

### Μάσκα Άκρων

Χρησιμοποιήστε αυτή τη λειτουργία για να απομακρύνετε τον θόρυβο κωδικοποίησης του βίντεο στα άκρα της πηγής βίντεο.

## Προβολή μενού ζουμ

### Ζουμ

Χρησιμοποιήστε για να σμικρύνετε ή να μεγεθύνετε μια εικόνα στην οθόνη προβολής.

# ΧΡΗΣΗ ΤΟΥ ΠΡΟΒΟΛΕΑ

## Εμφάνιση μενού μετατόπισης εικόνας

### Image Shift

Προσαρμογή της θέσης προβαλλόμενης εικόνας οριζόντια (H) ή κάθετα (V).

## Εμφάνιση μενού διόρθωσης τραπεζίου

### Keystone

Ρυθμίζει την παραμόρφωση της εικόνας που προκαλείται από την κλίση του προβολέα.

## Μενού ήχου

### Μενού σίγασης ήχου

#### Σίγαση ήχου

Χρησιμοποιήστε αυτήν την επιλογή για να απενεργοποιήσετε προσωρινά τον ήχο.

- **Ανενεργό:** Επιλέξτε “Ανενεργό” για να απενεργοποιήσετε τη σίγαση.
- **Ενεργό:** Επιλέξτε “Ενεργό” για να ενεργοποιήσετε τη σίγαση.

#### **Σημείωση:**

- Η λειτουργία “Σίγαση ήχου” επηρεάζει την ένταση του εσωτερικού και του εξωτερικού ηχείου.
- Όταν συνδεθεί εξωτερικό ηχείο, το εσωτερικό ηχείο μεταβαίνει αυτόματα σε σίγαση.

### Μενού έντασης ήχου

#### Ένταση

Ρύθμιση της έντασης του ήχου.

## Μενού ρυθμίσεων

### Ρύθμιση μενού προβολής

#### Προβολή

Επιλέξτε την επιθυμητή προβολή μεταξύ των επιλογών μπροστά, πίσω, οροφή-επάνω και πίσω-επάνω.

### Ρύθμιση μενού τύπου οθόνης

#### Τύπος οθόνης

Επιλέξτε τον τύπο οθόνης από 16:9 και 16:10.

### Ρύθμιση μενού ρυθμίσεων λάμπας

#### Υπενθύμιση χρόνου λάμπας

Επιλέξτε τη λειτουργία αυτή για να εμφανίσετε ή να αποκρύψετε το προειδοποιητικό μήνυμα όταν προβάλλεται το μήνυμα αλλαγής της λάμπας. Το μήνυμα θα εμφανίζεται για 30 ώρες πριν από την προτεινόμενη αντικατάσταση της λάμπας.

# ΧΡΗΣΗ ΤΟΥ ΠΡΟΒΟΛΕΑ

## Μηδενισμός χρόνου Λάμπας

Μηδενίζει τις ώρες ζωής της λάμπας μετά την αντικατάσταση της λάμπας.

## Ρύθμιση μενού ρυθμίσεων φίλτρου

### Filter Usage Hours

Εμφανίζει το χρόνο φίλτρου.

### Optional Filter Installed

Ορίστε τη ρύθμιση του μηνύματος προειδοποίησης.

- **Ναι:** Εμφάνιση προειδοποιητικού μηνύματος μετά από 500 ώρες χρήσης.

**Σημείωση:** Το "Filter Usage Hours / Filter Reminder / Filter Reset" θα εμφανιστεί **μόνον** όταν το "Optional Filter Installed" είναι "Ναι".

- **Όχι:** Απενεργοποίηση του προειδοποιητικού μηνύματος.

### Filter Reminder

Επιλέξτε τη λειτουργία αυτή για να εμφανίσετε ή να αποκρύψετε το προειδοποιητικό μήνυμα όταν προβάλλεται το μήνυμα αλλαγής του φίλτρου. Οι διαθέσιμες επιλογές είναι Ανενεργό, 300hr, 500hr, 800hr και 1000hr.

### Filter Reset

Μηδενίστε το μετρητή φίλτρου σκόνης, μετά την αντικατάσταση ή τον καθαρισμό του φίλτρου σκόνης.

## Ρύθμιση μενού ρυθμίσεων ισχύος

### Άμεση Εκκίνηση

Επιλέξτε "Ενεργό" για να ενεργοποιήσετε την κατάσταση Άμεσης Ενεργοποίησης. Ο προβολέας ενεργοποιείται αυτόματα όταν συνδέεται στην παροχή εναλλασσόμενου ρεύματος, χωρίς να πατηθεί το πλήκτρο "Λειτουργία" στο τηλεχειριστήριο του προβολέα ή στο τηλεχειριστήριο.

### Ενεργοποίηση Σήματος

Επιλέξτε "Ενεργό" για να ενεργοποιήσετε την κατάσταση Ενεργοποίηση σήματος. Ο προβολέας ενεργοποιείται αυτόματα όταν ανιχνευτεί σήμα, χωρίς να πιέσετε το κουμπί "Λειτουργία" στον πίνακα ελέγχου ή στο τηλεχειριστήριο.

#### **Σημείωση:**

- Αν η επιλογή "Ενεργοποίηση Σήματος" είναι στο "Ενεργό", η κατανάλωση ενέργειας του προβολέα σε λειτουργία αναμονής θα είναι μεγαλύτερη από 3W.
- Αν έχει ήδη συνδεθεί μια θύρα HDMI, η λειτουργία ενεργοποίησης σήματος δεν μπορεί να ενεργοποιηθεί εάν συνδεθεί άλλη θύρα HDMI.

### Αυτόμ. Απενεργοπ. (Λ.)

Ρυθμίζει το διάστημα του χρονοδιακόπτη αντίστροφης μέτρησης. Ο χρονοδιακόπτης της αντίστροφης μέτρησης θα αρχίσει όταν δεν υπάρχει είσοδος σήματος στον προβολέα. Ο προβολέας θα απενεργοποιηθεί αυτόματα όταν τελειώσει η αντίστροφη μέτρηση (σε λεπτά).

### Χρον. Ύπνου (Λ.)

Διαμόρφωση του χρονοδιακόπτη αναμονής.

- **Χρον. Ύπνου (Λ.):** Ρυθμίζει το διάστημα του χρονοδιακόπτη αντίστροφης μέτρησης. Ο χρονοδιακόπτης της αντίστροφης μέτρησης θα αρχίσει με ή χωρίς σήμα στον προβολέα. Ο προβολέας θα απενεργοποιηθεί αυτόματα όταν τελειώσει η αντίστροφη μέτρηση (σε λεπτά).

**Σημείωση:** Ο χρονοδιακόπτης αναμονής επαναφέρεται κάθε φορά που απενεργοποιείται ο προβολέας.

# ΧΡΗΣΗ ΤΟΥ ΠΡΟΒΟΛΕΑ

- **Functionare continua:** Επιλέξτε το για να είναι ο διακόπτης αναμονής πάντα ενεργοποιημένος.

## Quick Resume

Ορίστε τη ρύθμιση γρήγορης συνέχισης.

- **Ανενεργό:** Ο ανεμιστήρας θα αρχίσει την ψύξη του συστήματος μετά από 10 δευτερόλεπτα μόλις ο χρήστης απενεργοποιήσει τον προβολέα.
- **Ενεργό:** Εάν ο προβολέας απενεργοποιηθεί κατά λάθος, αυτή η λειτουργία επιτρέπει στον προβολέα να ενεργοποιηθεί ξανά αμέσως, εφόσον επιλεγεί μέσα σε διάστημα 100 δευτερολέπτων.

## USB Power

Επιλέξτε τις ρυθμίσεις ισχύος USB.

- **Ανενεργό:** Η λειτουργία ισχύος USB είναι απενεργοποιημένη.
- **Ενεργό:** Ο προβολέας ενεργοποιείται πάντα από μια παροχή ενέργειας USB.
- **Αυτόματο:** Ο προβολέας ενεργοποιείται αυτόματα από μια παροχή ενέργειας USB.

## Ρύθμιση μενού Ασφάλειας

### Ασφάλεια

Ενεργοποιήστε αυτή τη λειτουργία για να ζητείται κωδικός πρόσβασης πριν από τη χρήση του προβολέα.

- **Ανενεργό:** Επιλέξτε “Ανενεργό” για να ανάψετε τον προβολέα χωρίς επιβεβαίωση του κωδικού πρόσβασης.
- **Ενεργό:** Επιλέξτε “Ενεργό” για να ενεργοποιήσετε την επιβεβαίωση ασφαλείας κατά την ενεργοποίηση του προβολέα.

### Χρονοδ. Ασφαλείας

Μπορείτε να επιλέξετε τη λειτουργία ώρας (Μήνας/Ημέρα/Ωρα) για να ορίσετε τον αριθμό των ωρών που μπορεί να χρησιμοποιηθεί ο προβολέας. Μόλις ο χρόνος περάσει θα σας ζητηθεί ξανά να εισαγάγετε τον κωδικό πρόσβασης.

### Αλλαγή Κωδικού

Χρησιμοποιήστε το για να ορίσετε ή να τροποποιήσετε τον κωδικό πρόσβασης που ζητείται όταν ενεργοποιείτε τον προβολέα.

# ΧΡΗΣΗ ΤΟΥ ΠΡΟΒΟΛΕΑ

## Επιλογές μενού ρυθμίσεων HDMI link

### Σημείωση:

- Όταν συνδέετε στον προβολέα συσκευές HDMI συμβατές με το CEC με καλώδια HDMI, μπορείτε να τις ελέγχετε με την ίδια κατάσταση για Ενεργοποίηση ή Απενεργοποίηση, χρησιμοποιώντας τη λειτουργία ελέγχου HDMI Link στο OSD του προβολέα. Το γεγονός αυτό επιτρέπει Ενεργοποίηση ή Απενεργοποίηση μίας ή πολλαπλών συσκευών σε μια ομάδα μέσω της λειτουργίας HDMI Link. Σε μια τυπική ρύθμιση παραμέτρων, η συσκευή αναπαραγωγής DVD που διαθέτετε μπορεί να συνδεθεί στον προβολέα μέσω ενισχυτή ή συστήματος οικιακού κινηματογράφου.

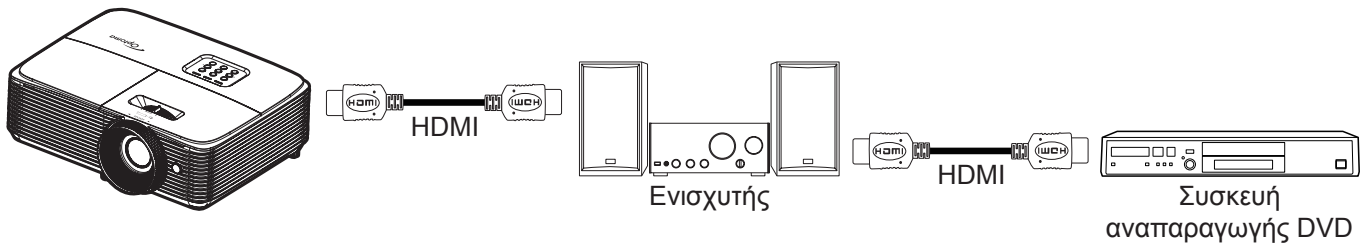

### HDMI Link

Ενεργοποιεί/απενεργοποιεί τη λειτουργία HDMI Link. Οι επιλογές Inclusive TV, Power on Link και Power off Link θα είναι διαθέσιμες μόνο αν η ρύθμιση έχει τεθεί σε "Ενεργό".

### Inclusive TV

Εάν η ρύθμιση έχει οριστεί σε "Ναι", η τηλεόραση και ο προβολέας απενεργοποιούνται ταυτόχρονα αυτόματα. Για να αποτρέψετε την αυτόματη ταυτόχρονη απενεργοποίηση, ορίστε τη ρύθμιση σε "Όχι".

### Power On Link

Εντολή ενεργοποίησης CEC.

- **Mutual:** Ο προβολέας και η συσκευή CEC θα ενεργοποιηθούν ταυτόχρονα.
- **PJ->Device:** Οι συσκευές CEC θα ενεργοποιηθούν μόνο μετά την ενεργοποίηση του προβολέα.
- **Device->PJ:** Ο προβολέας θα ενεργοποιηθεί μόνο μετά την ενεργοποίηση της συσκευής CEC.

### Power Off Link

Ενεργοποιήστε αυτή τη λειτουργία για να επιτρέψετε στο HDMI Link και στον προβολέα να απενεργοποιούνται αυτόματα ταυτόχρονα.

## Ρύθμιση μενού σχηματομορφής δοκιμής

### Γεννήτρια Ελέγχου

Επιλέξτε τη σχηματομορφή δοκιμής από πράσινο, ματζέντα, λευκό πλέγμα ή λευκό ή απενεργοποιήστε αυτή τη λειτουργία.

## Ρύθμιση μενού απομακρυσμένων ρυθμίσεων

### Λειτουργία IR

Ορίστε τις ρυθμίσεις της λειτουργίας IR.

- **Ενεργό:** Επιλέξτε "Ενεργό", και ο προβολέας μπορεί να λειτουργήσει από το τηλεχειριστήριο από τον άνω δέκτη υπέρυθρων (IR).
- **Ανενεργό:** Επιλέξτε "Ανενεργό", ο προβολέας δεν μπορεί να λειτουργήσει από το τηλεχειριστήριο. Επιλέγοντας "Ανενεργό", θα είστε σε θέση να χρησιμοποιήσετε και πάλι το πληκτρολόγιο.

### Χρήστης1/ Χρήστης2/ Χρήστης3

Εκχωρήστε την προεπιλεγμένη λειτουργία για Χρήστης1, Χρήστης2 ή Χρήστης3 επιλέγοντας HDMI 2, Γεννήτρια Ελέγχου, Φωτεινότητα, Αντίθεση, Χρον. Ύπνου, Αντιστοίχιση χρωμάτων, Θερμ. Χρώματος, Gamma, Προβολή, Ρυθμίσεις Λάμπας, Ζουμ και Πάγωμα.

# ΧΡΗΣΗ ΤΟΥ ΠΡΟΒΟΛΕΑ

## Ρύθμιση μενού αναγνωριστικού (ID) προβολέα

### ID Προβολέα

Μπορείτε να ρυθμίσετε ένα ID από το μενού (εύρος 0~99) και να επιτρέψετε στο χρήστη να ελέγχει ένα συγκεκριμένο προβολέα μέσω εντολής RS232.

## Ρύθμιση μενού επιλογών

### Γλώσσα

Επιλέξτε από το πολύγλωσσο μενού επί της οθόνη μεταξύ των γλωσσών Αγγλικά, Γερμανικά, Γαλλικά, Ιταλικά, Ισπανικά, Πορτογαλικά, Πολωνικά, Ολλανδικά, Σουηδικά, Νορβηγικά/Δανέζικα, Φινλανδικά, Ελληνικά, παραδοσιακά Κινέζικα, απλοποιημένα Κινέζικα, Ιαπωνικά, Κορεάτικα, Ρωσικά, Ουγγρικά, Τσεχικά, Αραβικά, Ταϊλανδέζικα, Τούρκικα, Φαρσί, Βιετναμέζικα, Ινδονησιακά, Ρουμάνικα και Σλοβάκικα.

### Υπότιτλοι

Οι Υπότιτλοι είναι μία έκδοση κειμένου του ήχου του προγράμματος ή άλλων πληροφοριών που εμφανίζονται στην οθόνη. Εάν το σήμα εισόδου περιέχει υποτίτλους, μπορείτε να ενεργοποιήσετε την ιδιότητα και να κάνετε εναλλαγή στα κανάλια. Οι διαθέσιμες επιλογές περιλαμβάνουν "Ανενεργό", "CC1", και "CC2".

### Menu Settings

Ορίστε τη θέση του μενού στην οθόνη και διαμορφώστε τις ρυθμίσεις χρονοδιακόπτη μενού.

- **Θέση Μενού:** Επιλέξτε τη θέση του μενού στην οθόνη προβολής.
- **Menu Timer:** Ορίστε τη διάρκεια κατά την οποία το μενού OSD θα παραμένει ορατό στην οθόνη.

### Αυτόματη Πηγή

Αν θέσετε αυτή την επιλογή στη θέση "Ενεργό" και πατήσετε το κουμπί  στο πληκτρολόγιο του προβολέα ή το κουμπί **Πηγή** στο τηλεχειριστήριο, η αμέσως επόμενη διαθέσιμη πηγή εισόδου επιλέγεται αυτόματα. Θέστε τη ρύθμιση στη θέση "Ανενεργό" για να απενεργοποιήσετε τη λειτουργία αυτόματης πηγής.

### Πηγή εισόδου

Επιλέξτε την πηγή εισόδου μεταξύ HDMI1 και HDMI2.

### Input Name

Χρησιμοποιήστε για μετονομασία της λειτουργίας εισαγωγής για ευκολότερη ταυτοποίηση. Οι διαθέσιμες επιλογές περιλαμβάνουν HDMI1 και HDMI2.

### Μεγάλο Υψόμετρο

Όταν είναι ενεργοποιημένη η επιλογή "Ενεργό", οι ανεμιστήρες περιστρέφονται πιο γρήγορα. Αυτή η λειτουργία είναι χρήσιμη σε περιοχές με μεγάλο υψόμετρο όπου η ατμόσφαιρα είναι αραιή.

### Display Mode Lock

Επιλέξτε "Ενεργό" ή "Ανενεργό" για να κλειδώσετε ή να ξεκλειδώσετε την προσαρμογή ρυθμίσεων της λειτουργίας προβολής.

### Κλειδωμα Πληκτρων

Όταν η λειτουργία κλειδώματος πληκτρολογίου είναι "Ενεργό", το πληκτρολόγιο θα είναι κλειδωμένο. Ωστόσο, ο προβολέας μπορεί να λειτουργήσει από το τηλεχειριστήριο. Επιλέγοντας "Ανενεργό", θα είστε σε θέση να χρησιμοποιήσετε και πάλι το πληκτρολόγιο.

### Απόκρ. Πληροφοριών

Ενεργοποιήστε αυτή τη λειτουργία για να αποκρύψετε τα μηνύματα πληροφόρησης.

- **Ανενεργό:** Επιλέξτε "Ανενεργό" για εμφάνιση του μηνύματος "αναζήτησης".
- **Ενεργό:** Επιλέξτε "Ενεργό" για απόκρυψη του μηνύματος πληροφοριών.

# ΧΡΗΣΗ ΤΟΥ ΠΡΟΒΟΛΕΑ

## Λογότυπο

Χρησιμοποιήστε αυτή τη λειτουργία για να επιλέξετε την οθόνη εκκίνησης που προτιμάτε. Σε περίπτωση τροποποίησης, οι αλλαγές θα ενεργοποιηθούν την επόμενη φορά που θα ενεργοποιήσετε τον προβολέα.

- **Προεπιλογή:** Η προεπιλεγμένη οθόνη εκκίνησης.
- **Ουδέτερο:** Το λογότυπο δεν εμφανίζεται στην οθόνη εκκίνησης.
- **Χρήστης:** Χρησιμοποιήστε την αποθηκευμένη εικόνα ως οθόνη εκκίνησης.

## Χρώμα Φόντου

Χρησιμοποιήστε αυτή τη λειτουργία για να εμφανιστεί μια μπλε, κόκκινη, πράσινη, γκρι οθόνη, καμία οθόνη ή η οθόνη λογότυπου όταν δεν υπάρχει διαθέσιμο σήμα.

### **Σημείωση:**

- *Αν το χρώμα φόντου έχει οριστεί σε "None", τότε το χρώμα φόντου θα είναι μαύρο.*
- *Το προεπιλεγμένο χρώμα φόντου για τη λειτουργία βίντεο είναι "None" και το προεπιλεγμένο χρώμα φόντου για τη λειτουργία δεδομένων/Pro-AV είναι "Μπλε".*

## Ρύθμιση μενού επαναφοράς

### Reset OSD

Επιστρέψτε στις εργοστασιακά προεπιλεγμένες ρυθμίσεις για τις ρυθμίσεις μενού OSD.

### Reset to Default

Επιστρέψτε στις εργοστασιακά προεπιλεγμένες ρυθμίσεις για τη Ρυθμίσεις μενού.

## Μενού πληροφοριών

### Μενού πληροφοριών

Προβάλλετε τις πληροφορίες προβολέα όπως φαίνεται παρακάτω:

- Regulatory
- Serial Number
- Source
- Resolution
- Refresh Rate
- Είδος Εικόνας
- Τύπος λειτουρ.(Σε αναμονή)
- Ώρες Λάμπας
- ID Προβολέα
- Filter Usage Hours
- Λειτ. Φωτεινότητας
- FW Version

# ΣΥΝΤΗΡΗΣΗ

## Αντικατάσταση της λάμπας

Ο προβολέας ανιχνεύει αυτόματα τη ζωή της λάμπας. Όταν η ζωή της λάμπας πλησιάζει το τέλος της, ένα προειδοποιητικό μήνυμα θα εμφανιστεί στην οθόνη.

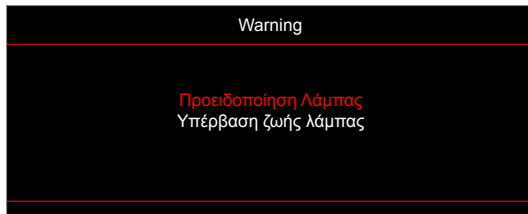

Όταν δείτε αυτό το μήνυμα, επικοινωνήστε με τον τοπικό σας μεταπωλητή ή με το εξουσιοδοτημένο κέντρο επισκευών για να αλλαχθεί η λάμπα όσο το δυνατό πιο σύντομα. Βεβαιωθείτε ότι ο προβολέας έχει κρυώσει για τουλάχιστον 30 λεπτά πριν από την αλλαγή της λάμπας.



Προειδοποίηση: Αν είναι τοποθετημένος στην κορυφή, να είστε προσεκτικοί όταν ανοίγετε τον πίνακα ελέγχου της λάμπας. Συνιστάται να φοράτε γυαλιά ασφαλείας κατά την αλλαγή της λάμπας όταν ο προβολέας είναι τοποθετημένος στην οροφή. Πρέπει να δοθεί προσοχή ώστε να αποφευχθεί πιθανή πτώση χαλαρών εξαρτημάτων από τον προβολέα.



Προειδοποίηση: Ο θάλαμος της λάμπας είναι ζεστός! Αφήστε τον να κρυώσει πριν να αλλάξετε τη λάμπα!



Προειδοποίηση: Για να μειώσετε τον κίνδυνο τραυματισμού, μην ρίξετε τη λάμπα και μην ακουμπήσετε το γλόμπο της. Αν πέσει, ο γλόμπος μπορεί να σπάσει και να σας τραυματίσει.



# ΣΥΝΤΗΡΗΣΗ

## Αντικατάσταση της λάμπας (συνεχίζεται)

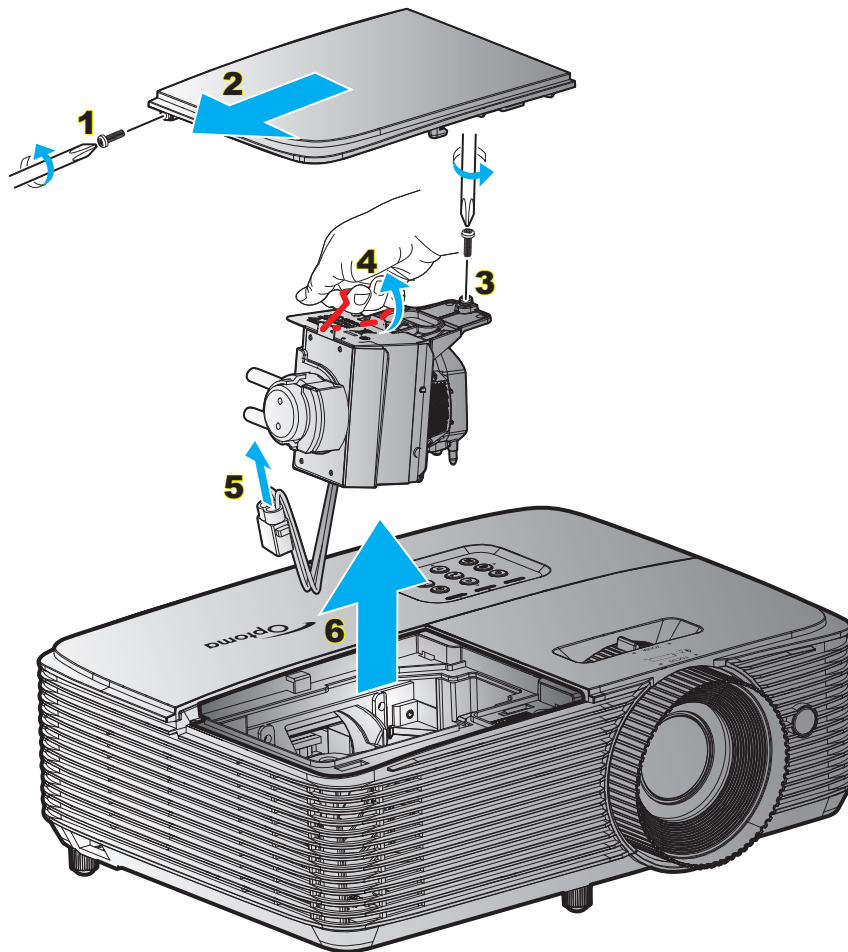

### Διαδικασία:

1. Απενεργοποιήστε την ισχύ στον προβολέα πατώντας το πλήκτρο "⏻" στο τηλεχειριστήριο ή το πλήκτρο στο πληκτρολόγιο του προβολέα.
2. Αφήστε τον προβολέα να κρυώσει για τουλάχιστον 30 λεπτά.
3. Αποσυνδέστε το καλώδιο τροφοδοσίας.
4. Ξεβιδώστε τη μία βίδα του καπακιού. **1**
5. Αφαιρέστε το κάλυμμα. **2**
6. Ξεβιδώστε τη μία βίδα της μονάδας της λάμπας. **3**
7. Ανασηκώστε τη λαβή της λάμπας. **4**
8. Αφαιρέστε το καλώδιο της λάμπας. **5**
9. Αφαιρέστε τη μονάδα της λάμπας προσεκτικά. **6**
10. Για να αντικαταστήσετε τη μονάδα της λάμπας, εκτελέστε τα παραπάνω βήματα αντίστροφα.
11. Ενεργοποιήστε τον προβολέα και μηδενίστε το χρονοδιακόπτη λάμπας.
12. Μηδενισμός χρόνου Λάμπας: (i) Πατήστε "Μενού" → (ii) Επιλέξτε "Ρυθμίσεις" → (iii) Επιλέξτε "Ρυθμίσεις Λάμπας" → (iv) Επιλέξτε "Μηδενισμός χρόνου Λάμπας" → (v) Επιλέξτε "Ναι".

### Σημείωση:

- Η βίδα από το κάλυμμα της λάμπας και τη λάμπα δεν μπορούν να αφαιρεθούν.
- Ο προβολέας δεν μπορεί να ενεργοποιηθεί όταν το κάλυμμα της λάμπας δεν έχει τοποθετηθεί στον προβολέα.
- Μην αγγίζετε το γυαλί της λάμπας. Το λίπος των δακτύλων μπορεί να προκαλέσει σπάσιμο του γυαλιού. Χρησιμοποιήστε ένα στεγνό πανί για να καθαρίσετε τη μονάδα της λάμπας εάν την αγγίξετε κατά λάθος.

# ΣΥΝΤΗΡΗΣΗ

## Εγκατάσταση και καθαρισμός του φίλτρου σκόνης

### Εγκατάσταση του φίλτρου σκόνης

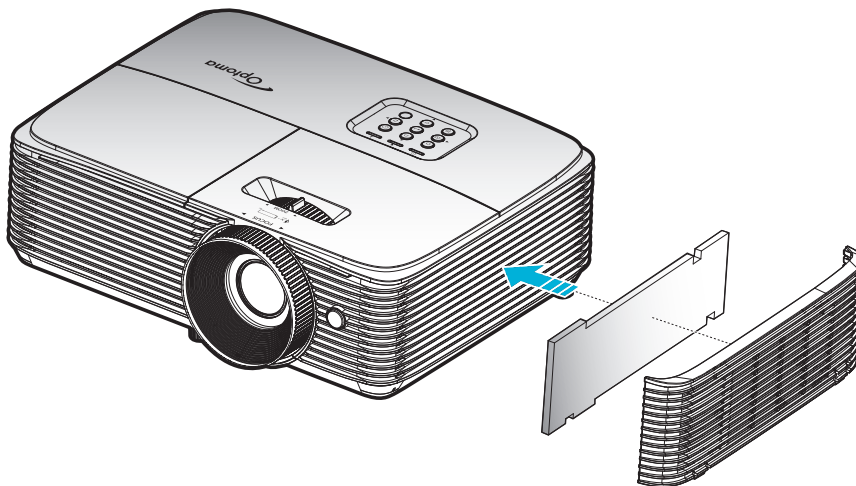

**Σημείωση:** Φίλτρα σκόνης απαιτούνται/παρέχονται σε επιλεγμένες περιοχές με υπερβολική σκόνη.

### Καθαρισμός του φίλτρου σκόνης

Συνιστάται ο καθαρισμός του φίλτρου σκόνης κάθε τρεις μήνες. Καθαρίζετε συχνότερα αν ο προβολέας χρησιμοποιείται σε περιβάλλον με πολύ σκόνη.

Διαδικασία:

1. Απενεργοποιήστε την ισχύ στον προβολέα πατώντας το πλήκτρο "⏻" στο τηλεχειριστήριο ή το πλήκτρο στο πληκτρολόγιο του προβολέα.
2. Αποσυνδέστε το καλώδιο τροφοδοσίας.
3. Αφαιρέστε προσεκτικά το φίλτρο σκόνης. **1**
4. Καθαρισμός ή αντικατάσταση φίλτρου. **2**
5. Για να αντικαταστήσετε το φίλτρο σκόνης, εκτελέστε τα προηγούμενα βήματα αντίστροφα.

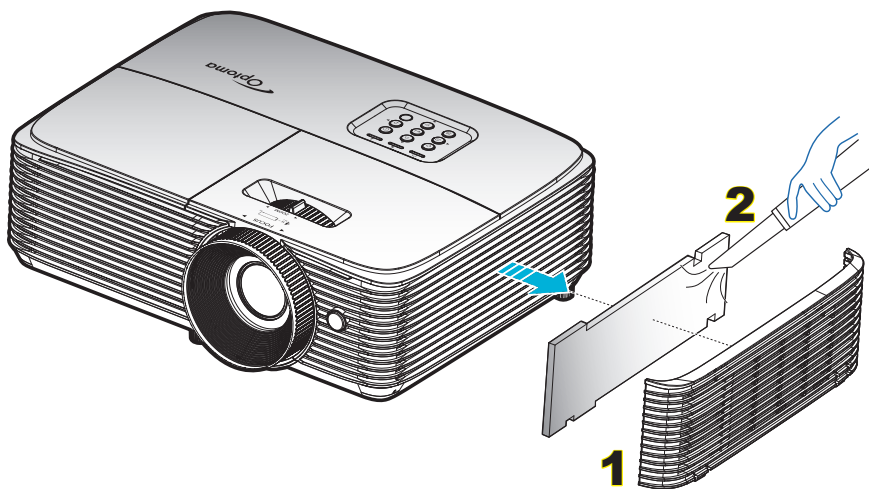

# ΠΡΟΣΘΕΤΕΣ ΠΛΗΡΟΦΟΡΙΕΣ

## Συμβατές αναλύσεις

### HDMI 1.4 για σύνδεσμο HDMI 2

B0/Εδραιωμένος χρονισμός	B0/Βασικός χρονισμός	B0/Λεπτομερής χρονισμός	B1/Λειτουργία βίντεο	B1/Λεπτομερής χρονισμός
720 x 400 @ 70Hz	1280 x 720 @ 60Hz	Εγγενής χρονισμός:	720 x 480i @ 60Hz	1280 x 720p @ 60Hz
640 x 480 @ 60Hz	1280 x 800 @ 60Hz	1080P: 1920 x 1080 @ 60Hz	720 x 576i @ 50Hz	1366 x 768 @ 60Hz
640 x 480 @ 67Hz	1280 x 1024 @ 60Hz		720 x 480P @ 60Hz	3840 x 2160 @ 30Hz
640 x 480 @ 72Hz	1400 x 1050 @ 60Hz		720 x 576p @ 60Hz	
640 x 480 @ 75Hz	1600 x 1200 @ 60Hz		1280 x 720p @ 50Hz	
800 x 600 @ 56Hz	1440 x 900 @ 60Hz		1280 x 720P @ 60Hz	
800 x 600 @ 60Hz	1280 x 720 @ 120Hz		1920 x 1080i @ 50Hz	
800 x 600 @ 72Hz	1024 x 768 @ 120Hz		1920 x 1080i @ 60Hz	
800 x 600 @ 75Hz			1920 x 1080p @ 50Hz	
832 x 624 @ 75Hz			1920 x 1080p @ 60Hz	
1024 x 768 @ 60Hz			1920 x 1080p @ 24Hz	
1024 x 768 @ 70Hz			1920 x 1080p @ 25Hz	
1024 x 768 @ 75Hz			1920 x 1080p @ 30Hz	
1280 x 1024 @ 75Hz			640 x 480p @ 60Hz	
1152 x 870 @ 75Hz			720 x 480p @ 60Hz	
			720 x 576P @ 50Hz	
			720 x 480i @ 60Hz	
			2880 x 480i @ 60Hz	
			1440 x 480p @ 60Hz	
			2880 x 576i @ 50Hz	
			1440 x 576p @ 50Hz	
			1440 x 576i @ 50Hz	
			1920 x 1080p @ 120Hz	

### HDMI 2.0 για ακροδέκτη HDMI 1

B0/Εδραιωμένος χρονισμός	B0/Βασικός χρονισμός	B0/Λεπτομερής χρονισμός	B1/Λειτουργία βίντεο	B1/Λεπτομερής χρονισμός
720 x 400 @ 70Hz	1280 x 720 @ 60Hz	Εγγενής χρονισμός:	720 x 480i @ 60Hz	3840 x 2160 @ 60Hz
640 x 480 @ 60Hz	1280 x 800 @ 60Hz	1080P: 1920 x 1080 @ 60Hz	720 x 576i @ 50Hz	
640 x 480 @ 67Hz	1280 x 1024 @ 60Hz		720 x 480P @ 60Hz	
640 x 480 @ 72Hz	1400 x 1050 @ 60Hz		720 x 576p @ 50Hz	
640 x 480 @ 75Hz	1600 x 1200 @ 60Hz		1280 x 720p @ 50Hz	
800 x 600 @ 56Hz	1440 x 900 @ 60Hz		1280 x 720P @ 60Hz	
800 x 600 @ 60Hz	1280 x 720 @ 120Hz		1920 x 1080i @ 50Hz	
800 x 600 @ 72Hz	1024 x 768 @ 120Hz		1920 x 1080i @ 60Hz	
800 x 600 @ 75Hz			1920 x 1080p @ 50Hz	
832 x 624 @ 75Hz			1920 x 1080p @ 60Hz	
1024 x 768 @ 60Hz			1920 x 1080p @ 24Hz	
1024 x 768 @ 70Hz			1920 x 1080p @ 30Hz	
1024 x 768 @ 75Hz			720 x 480p @ 60Hz	
1280 x 1024 @ 75Hz			720 x 576P @ 50Hz	
1152 x 870 @ 75Hz			720 x 480i @ 60Hz	
			2880 x 480i @ 60Hz	
			1440 x 480p @ 60Hz	

# ΠΡΟΣΘΕΤΕΣ ΠΛΗΡΟΦΟΡΙΕΣ

B0/Εδραιωμένος χρονισμός	B0/Βασικός χρονισμός	B0/Λεπτομερής χρονισμός	B1/Λειτουργία βίντεο	B1/Λεπτομερής χρονισμός
			2880 x 576i @ 50Hz	
			1440 x 576p @ 50Hz	
			1440 x 576i @ 50Hz	
			3840 x 2160p @ 24Hz	
			3840 x 2160p @ 25Hz	
			3840 x 2160p @ 30Hz	
			3840 x 2160p @ 50Hz	
			3840 x 2160p @ 60Hz	
			4096 x 2160p @ 24Hz	
			4096 x 2160p @ 25Hz	
			4096 x 2160p @ 30Hz	
			4096 x 2160p @ 50Hz	
			4096 x 2160p @ 60Hz	
			1920 x 1080p @ 120Hz	

## Συμβατότητα βίντεο True 3D

Ανάλυση εισόδου	Είσοδος HDMI 1.4a 3D	Χρονισμός εισόδου		
		1280 x 720P @ 50Hz	Πάνω μισό - Κάτω μισό	
	1280 x 720P @ 60Hz	Πάνω μισό - Κάτω μισό		
	1280 x 720P @ 50Hz	Συσώρευση καρτέ		
	1280 x 720P @ 60Hz	Συσώρευση καρτέ		
	1920 x 1080i @ 50Hz	Σε παράθεση (Μισό)		
	1920 x 1080i @ 60Hz	Σε παράθεση (Μισό)		
	1920 x 1080P @ 24Hz	Πάνω μισό - Κάτω μισό		
	1920 x 1080P @ 24Hz	Συσώρευση καρτέ		
Ανάλυση εισόδου	HDMI 1.3	1920 x 1080i @ 50Hz	Σε παράθεση (Μισό)	Είναι ενεργοποιημένη η λειτουργία SBS
		1920 x 1080i @ 60Hz		
		1280 x 720P @ 50Hz		
		1280 x 720P @ 60Hz		
		800 x 600 @ 60Hz		
		1024 x 768 @ 60Hz		
		1280 x 800 @ 60Hz		
		1920 x 1080i @ 50Hz		
		1920 x 1080i @ 60Hz		
		1280 x 720P @ 50Hz		
	1280 x 720P @ 60Hz			
	800 x 600 @ 60Hz	Πάνω μισό - Κάτω μισό	Είναι ενεργοποιημένη η λειτουργία TAB	
	1024 x 768 @ 60Hz			
	1280 x 800 @ 60Hz			
	Τρεις διαστάσεις (480i)			HQFS

### Σημείωση:

- Αν η είσοδος 3D είναι 1080p@24Hz, η DMD θα πρέπει να αναπαράγεται με ολοκληρωμένο πολλαπλών με λειτουργία 3D.
- Υποστηρίζει αναπαραγωγή NVIDIA 3DTV Play εάν δεν ισχύουν τέλη ευρεσιτεχνίας από την Optoma.
- Τα 1080i@25Hz και 720p@50Hz θα εκτελούνται σε 100Hz; τα 1080p@24Hz θα εκτελούνται σε 144Hz. Άλλοι χρονισμοί 3D θα εκτελούνται σε 120Hz.

# ΠΡΟΣΘΕΤΕΣ ΠΛΗΡΟΦΟΡΙΕΣ

## Μέγεθος εικόνας και απόσταση προβολής

Διαγώνιο μήκος οθόνης μεγέθους (16:9)		Μέγεθος οθόνης Π x Υ				Απόσταση προβολής (Απ)				Αντιστάθμ. (Hd)	
		Πλάτος		Ύψος		Ευρεία		Tele			
(μέτρα)	(ίντσες)	(μέτρα)	(ίντσες)	(μέτρα)	(ίντσες)	(μέτρα)	(πόδια)	(μέτρα)	(πόδια)	(μέτρα)	(ίντσες)
0,762	30	0,66	26,15	0,37	14,7	0,75	2,46	0,97	3,18	0,06	2,36
1,016	40	0,89	34,86	0,5	19,6	1,00	3,28	1,30	4,27	0,08	3,15
1,27	50	1,11	43,58	0,62	24,5	1,24	4,07	1,62	5,31	0,10	3,94
1,524	60	1,33	52,29	0,75	29,4	1,49	4,89	1,95	6,40	0,12	4,72
1,778	70	1,55	61,01	0,87	34,3	1,74	5,71	2,27	7,45	0,14	5,51
2,032	80	1,77	69,73	1	39,2	1,99	6,53	2,60	8,53	0,16	6,30
2,286	90	1,99	78,44	1,12	44,1	2,24	7,35	2,92	9,58	0,18	7,09
2,54	100	2,21	87,16	1,25	49	2,49	8,17	3,25	10,66	0,19	7,48
2,794	110	2,44	95,87	1,37	53,9	2,74	8,99	3,57	11,71	0,22	8,66
3,048	120	2,66	104,59	1,49	58,8	2,99	9,81	3,90	12,80	0,24	9,45
3,302	130	2,88	113,30	1,62	63,7	3,23	10,60	4,22	13,85	0,26	10,24
3,556	140	3,10	122,02	1,74	68,6	3,48	11,42	4,55	14,93	0,28	11,02
3,81	150	3,32	130,74	1,87	73,5	3,73	12,24	4,87	15,98	0,30	11,81
4,064	160	3,54	139,45	1,99	78,4	3,98	13,06	5,20	17,06	0,32	12,60
4,318	170	3,76	148,17	2,12	83,3	4,23	13,88	5,52	18,11	0,34	13,39
4,572	180	3,98	156,88	2,24	88,2	4,48	14,70	5,85	19,19	0,36	14,17
4,826	190	4,21	165,60	2,37	93,1	4,73	15,52	6,17	20,24	0,37	14,57
5,08	200	4,43	174,32	2,49	98,1	4,98	16,34	6,50	21,33	0,40	15,75
5,334	210	4,65	183,03	2,62	103	5,23	17,16	6,82	22,38	0,41	16,14
5,588	220	4,87	191,75	2,74	107,9	5,47	17,95	7,14	23,43	0,44	17,32
5,842	230	5,09	200,46	2,86	112,8	5,72	18,77	7,47	24,51	0,46	18,11
6,096	240	5,31	209,18	2,99	117,7	5,97	19,59	7,79	25,56	0,48	18,90
6,35	250	5,53	217,89	3,11	122,6	6,22	20,41	8,12	26,64	0,50	19,69
6,604	260	5,76	226,61	3,24	127,5	6,47	21,23	8,44	27,69	0,52	20,47
6,858	270	5,98	235,33	3,36	132,4	6,72	22,05	8,77	28,77	0,54	21,26
7,112	280	6,20	244,04	3,49	137,3	6,97	22,87	9,09	29,82	0,55	21,65
7,366	290	6,42	252,76	3,61	142,2	7,22	23,69	9,42	30,91	0,58	22,83
7,62	300	6,64	261,47	3,74	147,1	7,46	24,48	9,74	31,96	0,59	23,23

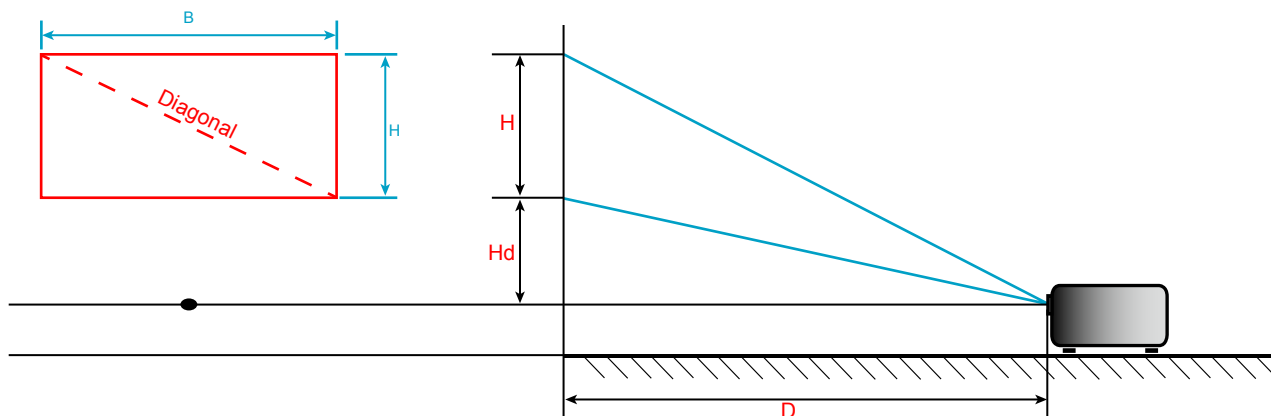

# ΠΡΟΣΘΕΤΕΣ ΠΛΗΡΟΦΟΡΙΕΣ

## Διαστάσεις προβολέα και εγκατάσταση με στήριξη στην οροφή

1. Για να αποτρέψετε τη ζημιά στον προβολέα σας, παρακαλούμε να χρησιμοποιήσετε το πακέτο Optoma προσάρτησης οροφής για την εγκατάσταση.
2. Αν επιθυμείτε να χρησιμοποιήσετε ένα κιτ προσάρτησης οροφής τρίτων, παρακαλούμε βεβαιωθείτε πως οι βίδες που χρησιμοποιούνται για την προσάρτηση στον προβολέα ανταποκρίνονται στις παρακάτω προδιαγραφές:
  - Τύπος βίδας: M4\*3
  - Ελάχιστο μήκος βίδας: 10mm

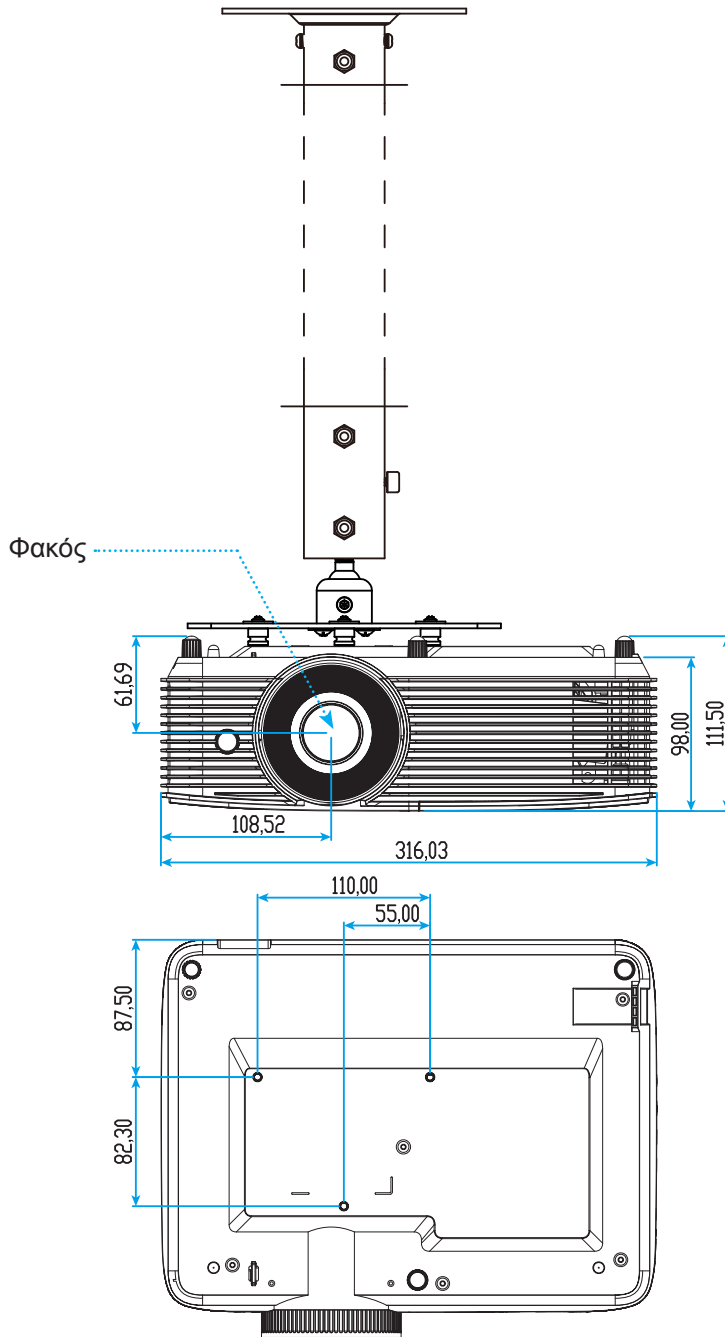

Μονάδα: mm

**Σημείωση:** Σημειώστε ότι ζημιές που έχουν προκληθεί από εσφαλμένη εγκατάσταση θα ακυρώσουν την εγγύηση.



Προειδοποίηση:

- Εάν αγοράσετε μία προσάρτηση οροφής κάποιας άλλης εταιρείας, χρησιμοποιήστε το σωστό μέγεθος βίδας. Το μέγεθος βίδας διαφέρει ανάλογα με το πάχος της πλάκας στερέωσης.
- Διατηρήστε διάκενο τουλάχιστον 10 εκ. μεταξύ της οροφής και της κάτω πλευράς του προβολέα.
- Αποφεύγετε να εγκαθιστάτε τον προβολέα κοντά σε πηγές θερμότητας.

# ΠΡΟΣΘΕΤΕΣ ΠΛΗΡΟΦΟΡΙΕΣ

## Κωδικοί τηλεχειριστηρίου IR

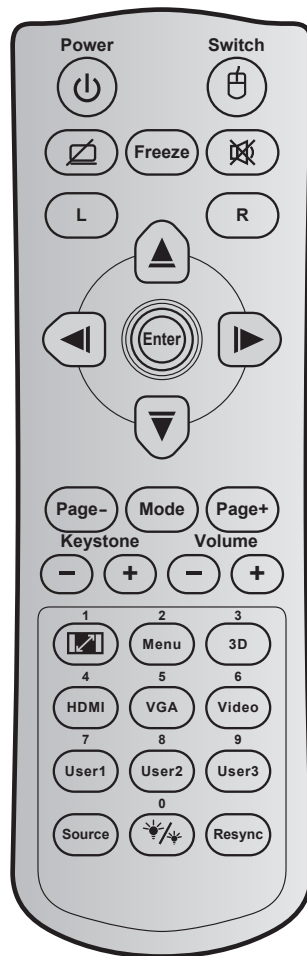

Πλήκτρο	Κωδ. πλήκτρου	Εκτύπωση ορισμού πλήκτρου	Περιγραφή	
Τροφοδοσία		81	Power on/off	Πατήστε για να ενεργοποιήσετε / απενεργοποιήσετε τον προβολέα.
Εναλλαγή		3E	Switch	Πιέστε για να ενεργοποιήσετε / απενεργοποιήσετε το ποντίκι USB.
Προβολή κενού / σίγαση ήχου		8A		Πατήστε για να αποκρύψετε / εμφανίσετε την εικόνα της οθόνης και να απενεργοποιήσετε / ενεργοποιήσετε τον ήχο.
Πάγωμα		8B	Freeze	Πατήστε για να παγώσει η εικόνα του προβολέα.
Σίγαση ήχου		92		Πιέστε για να απενεργοποιηθεί/ενεργοποιηθεί προσωρινά ο ήχος.
Αριστερό κλικ ποντικιού	L	CB	L	Χρησιμοποιείτε το ως αριστερό κλικ ποντικιού.
Δεξί κλικ ποντικιού	R	CC	R	Χρησιμοποιείτε το ως δεξί κλικ ποντικιού.
Τέσσερα κουμπιά επιλογής κατεύθυνσης		C6	Βέλος προς τα πάνω	Χρησιμοποιήστε τα κουμπιά ▲ ▼ ◀ ▶ για την επιλογή στοιχείων ή την τροποποίηση της επιλογής σας.
		C8	Βέλος προς τα αριστερά	
		C9	Βέλος προς τα δεξιά	
		C7	Βέλος προς τα κάτω	



# ΠΡΟΣΘΕΤΕΣ ΠΛΗΡΟΦΟΡΙΕΣ

Πλήκτρο	Κωδ. πλήκτρου	Εκτύπωση ορισμού πλήκτρου	Περιγραφή	
Είσοδος	C5	Enter	Επιβεβαιώνει την επιλογή στοιχείου σας.	
	CA	Enter		
Σελίδα -	C2	Page-	Πατήστε για κύλιση σελίδας προς τα κάτω.	
Λειτουργία	95	Mode	Πατήστε για να ανοίξετε/κλείσετε το μενού Οθόνης.	
Σελίδα +	C1	Page+	Πατήστε για κύλιση σελίδας προς τα επάνω.	
Keystone		85	Keystone+	Πιέστε για να ρυθμίσετε την παραμόρφωση της εικόνας που προκαλείται από την κλίση του προβολέα.
		84	Keystone-	
Ένταση		8C	Volume +	Πιέστε για προσαρμογή ώστε να αυξηθεί / μειωθεί η ένταση.
		8F	Volume -	
Αναλογία Εικόνας / 1		98	/ 1	<ul style="list-style-type: none"> <li>Πατήστε για να αλλάξετε το λόγο διαστάσεων της προβαλλόμενης εικόνας.</li> <li>Χρήση ως αριθμητικό πληκτρολόγιο αριθμού "1".</li> </ul>
Μενού / 2		88	Menu/2	<ul style="list-style-type: none"> <li>Πατήστε για να εμφανιστεί ή να εξέλθετε από τα μενού προβολής στην οθόνη για τον προβολέα.</li> <li>Χρήση ως αριθμητικό πληκτρολόγιο αριθμού "2".</li> </ul>
Τρεις διαστάσεις (3D) / 3		93	3D/3	<ul style="list-style-type: none"> <li>Πατήστε για να επιλέξετε χειροκίνητα μια λειτουργία 3D που να συμφωνεί με το περιεχόμενο 3D που διαθέτετε.</li> <li>Χρήση ως αριθμητικό πληκτρολόγιο αριθμού "3".</li> </ul>
HDMI / 4		86	HDMI/4	<ul style="list-style-type: none"> <li>Πατήστε για να επιλέξετε πηγή HDMI.</li> <li>Χρήση ως αριθμητικό πληκτρολόγιο αριθμού "4".</li> </ul>
VGA / 5		D0	VGA/5	<ul style="list-style-type: none"> <li>Πατήστε για να επιλέξετε πηγή VGA.</li> <li>Χρήση ως αριθμητικό πληκτρολόγιο αριθμού "5".</li> </ul>
Video / 6		D1	Video/6	Χρήση ως αριθμητικό πληκτρολόγιο αριθμού "6".
Χρήστης1 / 7; Χρήστης2 / 8; Χρήστης3 / 9		D2	User 1/7	<ul style="list-style-type: none"> <li>Πλήκτρα που καθορίζονται από το χρήστη. Ανατρέξτε στη σελίδα 39 για εγκατάσταση του .</li> <li>Χρήση ως αριθμητικού πληκτρολογίου των αριθμών "7", "8" και "9" αντίστοιχα.</li> </ul>
		D3	User 2/8	
		D4	User 3/9	
Πηγή		C3	Source	Πατήστε για να επιλέξετε ένα σήμα εισόδου.
Λειτουργία φωτεινότητας / 0		96	/ 0	<ul style="list-style-type: none"> <li>Πατήστε για να ρυθμίσετε αυτόματα τη φωτεινότητα της εικόνας για να παρέχει μία βέλτιστη απόδοση αντίθεσης.</li> <li>Χρήση ως αριθμητικό πληκτρολόγιο αριθμού "0".</li> </ul>
Επανασυγχρονισμός		C4	Re-Sync	Πατήστε για να συγχρονιστεί αυτόματα ο προβολέας με την πηγή εισόδου.



# ΠΡΟΣΘΕΤΕΣ ΠΛΗΡΟΦΟΡΙΕΣ

## Αντιμετώπιση προβλημάτων

Αν αντιμετωπίσετε κάποιο πρόβλημα με τον προβολέα σας, ανατρέξτε στις παρακάτω πληροφορίες. Αν το πρόβλημα εξακολουθεί να υφίσταται, επικοινωνήστε με τον τοπικό σας μεταπωλητή ή με το εξουσιοδοτημένο κέντρο επισκευών.

### Προβλήματα με την Εικόνα

- ❓ *Δεν εμφανίζεται εικόνα στην οθόνη.*
  - Βεβαιωθείτε πως όλα τα καλώδια και οι συνδέσεις τροφοδοσίας έχουν συνδεθεί με σωστά και καλά όπως περιγράφεται στην ενότητα "Εγκατάσταση".
  - Βεβαιωθείτε πως οι ακίδες στις υποδοχές δεν έχουν λυγίσει ή σπάσει.
  - Ελέγξτε αν η λάμπα του προβολέα έχει εγκατασταθεί σωστά. Ανατρέξτε στην ενότητα "Αντικατάσταση της λάμπας".
  - Σιγουρευτείτε πως δεν είναι ενεργοποιημένη η λειτουργία "Σίγαση".
  
- ❓ *Η εικόνα δεν είναι εστιασμένη*
  - Προσαρμόστε τις ρυθμίσεις χρησιμοποιώντας το δακτύλιο εστίασης.
  - Βεβαιωθείτε ότι η οθόνη προβολής βρίσκεται μέσα στην απαιτούμενη απόσταση από τον προβολέα. (Ανατρέξτε στη σελίδα 47).
  
- ❓ *Η εικόνα είναι παραμορφωμένη κατά την προβολή ταινίας 16:9 DVD*
  - Κατά την αναπαραγωγή αναμορφικού DVD ή 16:9 DVD, ο προβολέας θα εμφανίσει την καλύτερη εικόνα σε φορμά 16:9 από την πλευρά του προβολέα.
  - Κατά την αναπαραγωγή ταινίας DVD σε φορμά LBX, αλλάξτε το φορμά σε LBX στην OSD του προβολέα.
  - Κατά την αναπαραγωγή ταινίας DVD σε φορμά 4:3, παρακαλούμε αλλάξτε το φορμά σε 4:3 στην OSD του προβολέα.
  - Ρυθμίστε το φορμά προβολής σε τύπο κλίμακας οθόνης 16:9 (ευρεία) στη συσκευή αναπαραγωγής DVD.
  
- ❓ *Η εικόνα είναι πολύ μικρή ή πολύ μεγάλη.*
  - Ρυθμίστε το μέγεθος της εικόνας χρησιμοποιώντας τον μοχλό μεγέθυνσης.
  - Μετακινήστε τον προβολέα πιο κοντά ή πιο μακριά στην οθόνη.
  - Πιέστε "Μενού" στον πίνακα του προβολέα, μεταβείτε στην επιλογή "Οθονη→Aspect Ratio". Δοκιμάστε τις διαφορετικές ρυθμίσεις.
  
- ❓ *Η εικόνα έχει λοξές πλευρές:*
  - Αν είναι δυνατόν, αλλάξτε τη θέση του προβολέα ώστε να είναι κεντραρισμένος στην οθόνη και κάτω από τη βάση της.
  - Χρησιμοποιήστε την επιλογή "Οθονη→Keystone" από το μενού OSD, για να κάνετε τη ρύθμιση.
  
- ❓ *Η εικόνα είναι αντιστραμμένη*
  - Επιλέξτε "Ρυθμίσεις→Προβολή" από το μενού OSD και ρυθμίστε την κατεύθυνση προβολής.

# ΠΡΟΣΘΕΤΕΣ ΠΛΗΡΟΦΟΡΙΕΣ

- ❓ **Θολή διπλή εικόνα**
  - Πιέστε το πλήκτρο "3D" και κάντε εναλλαγή σε "Αυτόματο" για να αποφύγετε την προβολή κανονικής εικόνας 2D ως θολή και διπλή.
- ❓ **Δυο εικόνες, φορμά σε παράθεση**
  - Πιέστε το πλήκτρο "3D" και κάντε εναλλαγή σε "Δίπλα δίπλα" όταν το σήμα εισόδου είναι HDMI 1.3 2D 1080i σε παράθεση.
- ❓ **Η εικόνα δεν προβάλλεται σε 3D**
  - Ελέγξτε εάν η μπαταρία των γυαλιών 3D έχει τελειώσει.
  - Ελέγξτε εάν τα γυαλιά 3D είναι ενεργοποιημένα.
  - Πατήστε το πλήκτρο "3D" και κάντε εναλλαγή σε "Δίπλα δίπλα" όταν το σήμα εισόδου είναι HDMI 1.3 2D (1080i σε παράθεση, μισό).

## Άλλα προβλήματα

- ❓ **Ο προβολέας σταματάει να ανταποκρίνεται σε όλα τα χειριστήρια**
  - Αν είναι δυνατόν, απενεργοποιήστε τον προβολέα, αποσυνδέστε το καλώδιο τροφοδοσίας και περιμένετε τουλάχιστον 20 δευτερόλεπτα πριν συνδέσετε ξανά την τροφοδοσία.
- ❓ **Η λάμπα έχει καεί ή κάνει ένα ξερό ήχο**
  - Όταν η λάμπα φτάσει στο τέλος της ζωής της, μπορεί να καεί και να κάνει ένα δυνατό ξερό ήχο. Αν αυτό συμβεί, ο προβολέας δεν θα ενεργοποιηθεί ξανά μέχρι να αντικατασταθεί η λάμπα. Για να αντικαταστήσετε τη λάμπα, ακολουθήστε τις διαδικασίες που αναγράφονται στην ενότητα "Αντικατάσταση της Λάμπας" στις σελίδες 42-43.

## Προβλήματα με το Τηλεχειριστήριο

- ❓ **Αν δεν λειτουργεί το τηλεχειριστήριο**
  - Ελέγξτε ότι η γωνία λειτουργίας του τηλεχειριστηρίου είναι εντός  $\pm 15^\circ$  από τους δέκτες IR στον προβολέα.
  - Βεβαιωθείτε ότι δεν υπάρχουν εμπόδια ανάμεσα στο τηλεχειριστήριο και τον προβολέα. Μετακινηθείτε σε απόσταση έως 6 μ. (20 πόδια) από τον προβολέα.
  - Βεβαιωθείτε πως έχετε βάλει σωστά τις μπαταρίες.
  - Αντικαταστήστε τις μπαταρίες αν έχουν εξαντληθεί.

# ΠΡΟΣΘΕΤΕΣ ΠΛΗΡΟΦΟΡΙΕΣ





## Ένδειξη προειδοποίησης

Όταν ανάβουν ή αναβοσβήνουν οι ενδείξεις προειδοποίησης (δείτε παρακάτω), ο προβολέας τερματίζει αυτόματα τη λειτουργία του:

- Η ένδειξη LED "ΛΑΜΠΑ" ανάβει με κόκκινο χρώμα και εάν η ένδειξη "Ενεργοποίηση/Σε αναμονή" αναβοσβήνει με κόκκινο χρώμα.
- Η ένδειξη LED "ΘΕΡΜΟΚΡ" ανάβει με κόκκινο χρώμα και εάν η ένδειξη "Ενεργοποίηση/Σε αναμονή" αναβοσβήνει με κόκκινο χρώμα. Αυτό υποδεικνύει ότι ο προβολέας έχει υπερθερμανθεί. Κάτω από κανονικές συνθήκες, μπορείτε να ενεργοποιήσετε ξανά τον προβολέα.
- Η ένδειξη LED "ΘΕΡΜΟΚΡ" αναβοσβήνει με κόκκινο χρώμα και εάν η ένδειξη "Ενεργοποίηση/Σε αναμονή" αναβοσβήνει με κόκκινο χρώμα.

Αποσυνδέστε το καλώδιο τροφοδοσίας από τον προβολέα, περιμένετε 30 δευτερόλεπτα και δοκιμάστε ξανά. Εάν η ένδειξη προειδοποίησης ανάψει ή αναβοσβήνει ξανά, επικοινωνήστε με το πλησιέστερο κέντρο επισκευών για βοήθεια.

### Μήνυμα αναμμένων LED

Μήνυμα	 Λυχνία LED Τροφοδοσίας	 Λυχνία LED Τροφοδοσίας	 LED Θερμοκρ ανάβει	 LED Λάμπα ανάβει
	(Κόκκινο)	(Πράσινο ή Μπλε)	(Κόκκινο)	(Κόκκινο)
Κατάσταση αναμονής (Καλώδιο εισόδου τροφοδοσίας)	Σταθερό φως			
Ενεργοποίηση (προειδοποίηση)		Αναβοσβήνει (0,5 δευτερόλεπτα σβήνει / 0,5 δευτερόλεπτα ανάβει)		
Ενεργοποίηση και ανάβει η λάμπα		Σταθερό φως		
Απενεργοποίηση (ψύξη)		Αναβοσβήνει (0,5 δευτερόλεπτα σβήνει / 0,5 δευτερόλεπτα ανάβει). Επιστρέφει σε κόκκινο φως όταν ο ανεμιστήρας ψύξης απενεργοποιηθεί.		
Quick Resume (100 δευτερόλεπτα)		Αναβοσβήνει (0,25 δευτερόλεπτα σβήνει / 0,25 δευτερόλεπτα ανάβει)		
Σφάλμα (Αστοχία λάμπας)	Αναβοσβήνει			Σταθερό φως
Σφάλμα (Βλάβη ανεμ.)	Αναβοσβήνει		Αναβοσβήνει	
Σφάλμα (Υπέρβαση θερμοκρασίας)	Αναβοσβήνει		Σταθερό φως	

- Απενεργοποίηση:

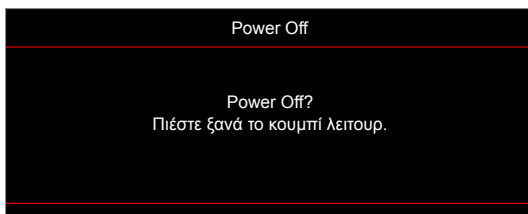

- Προειδοποίηση Λάμπας:

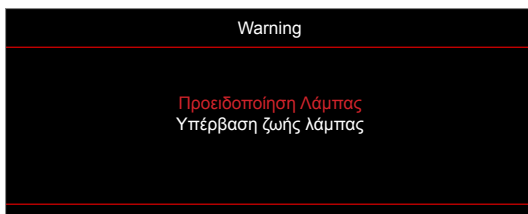

# ΠΡΟΣΘΕΤΕΣ ΠΛΗΡΟΦΟΡΙΕΣ

- Προειδοποίηση θερμοκρασίας:

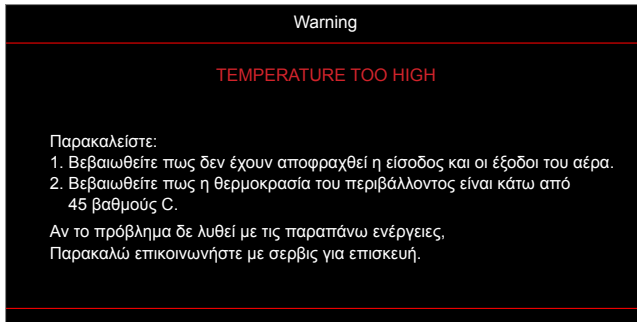

- Βλάβη ανεμ.:

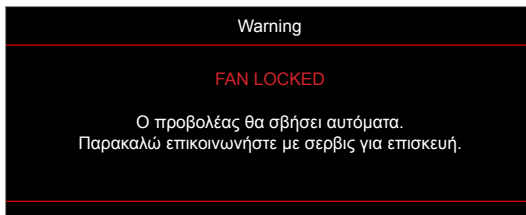

- Εκτός κλίμακας οθόνης:

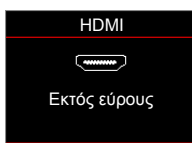

- Προειδοποίηση χαμηλής ισχύος:

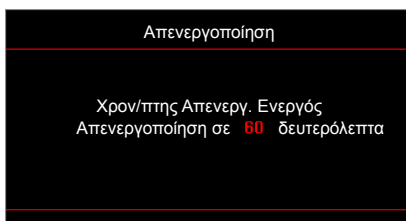

- Χρον/πτης ασφαλείας:

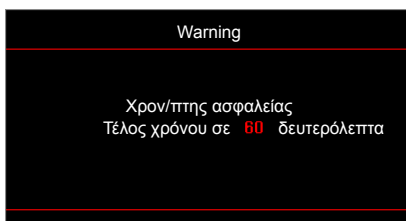

# ΠΡΟΣΘΕΤΕΣ ΠΛΗΡΟΦΟΡΙΕΣ

## Προδιαγραφές

Οπτικό	Περιγραφή
Εγγενής ανάλυση	1080p
Μέγιστη ανάλυση	3840 x 2160 @ 60Hz (θύρα HDMI2.0)
Φακός	Μη αυτόματο ζουμ και εστίαση
Μέγεθος εικόνας (διαγώνια)	40,2"~ 300" με βελτιστοποίηση @ 60"
Απόσταση προβολής	1m ~ 10m με βελτιστοποίηση @1,493m
I/O	<ul style="list-style-type: none"><li>HDMI V2.0/ HDCP2.2 (ακροδέκτης HDMI 1)</li><li>HDMI V1.4/ HDCP2.2 (ακροδέκτης HDMI 2)</li><li>USB2.0 (Για αναβάθμιση υλικολογισμικού) USB-A για 5V PWR 1,5A</li><li>RS232C αρσενικό (9-ακίδων D-SUB)</li><li>Έξοδος ήχου 3,5 mm</li></ul>
Χρώμα	1073,4 εκατομμύρια χρώματα
Συχνότητα σάρωσης	<ul style="list-style-type: none"><li>Οριζόντιος ρυθμός σάρωσης: 15,375 ~ 91,146 KHz</li><li>Κατακόρυφος ρυθμός σάρωσης: 50 ~ 85 Hz (120Hz για προβολέα με λειτουργία 3D)</li></ul>
Συμβατότητα συγχρονισμού	Χωριστός συγχρονισμός
Ηχείο	Ενσωματωμένο ηχείο 10W
Προδιαγραφές τροφοδοσίας	100 ~ 240V AC, 50/60Hz
Ρεύμα εισόδου	3,3A
Κατανάλωση ισχύος	<ul style="list-style-type: none"><li>Φωτεινό:<ul style="list-style-type: none"><li>- Τυπικό 230W MAX 253W @ 110VAC</li><li>- Τυπικό 225W MAX 248W @ 220VAC</li></ul></li><li>Εco:<ul style="list-style-type: none"><li>- Τυπικό 190W MAX 209W @ 110VAC</li><li>- Τυπικό 187W MAX 206W @ 220VAC</li></ul></li></ul>
Προσανατολισμός εγκατάστασης	Μπροστά, Πίσω, Οροφή - Πάνω, Πίσω - Πάνω
Διαστάσεις (Π x Β x Υ)	<ul style="list-style-type: none"><li>316 mm (Π) x 243,5 mm (Β) x 98 mm (Υ) (χωρίς το σκέλος)</li><li>316 mm (Π) x 243,5 mm (Β) x 115 mm (Υ) (με το σκέλος)</li></ul>
Βάρος	3,0 ±0,5 kg
Περιβαλλοντικά	Λειτουργία σε 5 ~ 40°C, 10% έως 85% υγρασία (χωρίς συμπύκνωση)

**Σημείωση:** Όλες οι τεχνικές προδιαγραφές υπόκεινται σε αλλαγές χωρίς προειδοποίηση.

# ΠΡΟΣΘΕΤΕΣ ΠΛΗΡΟΦΟΡΙΕΣ

## Γραφεία της Optoma σε όλον τον κόσμο

Για επισκευές ή υποστήριξη, επικοινωνήστε με το τοπικό σας γραφείο.



### ΗΠΑ

Optoma Technology, Inc.  
47697 Westinghouse Drive.  
Fremont, Ca 94539

 888-289-6786  
 510-897-8601  
 [services@optoma.com](mailto:services@optoma.com)



### Καναδάς

Optoma Technology, Inc.  
47697 Westinghouse Drive.  
Fremont, Ca 94539

 888-289-6786  
 510-897-8601  
 [services@optoma.com](mailto:services@optoma.com)



### Λατινική Αμερική

Optoma Technology, Inc.  
47697 Westinghouse Drive.  
Fremont, Ca 94539

 888-289-6786  
 510-897-8601  
 [services@optoma.com](mailto:services@optoma.com)



### Ευρώπη

Unit 1, Network 41, Bourne End Mills  
Hemel Hempstead, Herts,  
HP1 2UJ, Ηνωμένο Βασίλειο  
[www.optoma.eu](http://www.optoma.eu)  
Τηλ. κέντρου τεχνικής εξυπηρέτησης:  
[www.optoma.eu](http://www.optoma.eu)  
+44 (0)1923 691865

 +44 (0) 1923 691 800  
 +44 (0) 1923 691 888  
 [service@tsc-europe.com](mailto:service@tsc-europe.com)



### Κάτω χώρες ΒV

Randstad 22-123  
1316 BW Almere  
Ολλανδία  
[www.optoma.nl](http://www.optoma.nl)

 +31 (0) 36 820 0252  
 +31 (0) 36 548 9052



### Γαλλία

Bâtiment E  
81-83 avenue Edouard Vaillant  
92100 Boulogne Billancourt, France

 +33 1 41 46 12 20  
 +33 1 41 46 94 35  
 [savoptoma@optoma.fr](mailto:savoptoma@optoma.fr)



### Ισπανία

C/ José Hierro,36 Of. 1C  
28522 Rivas VaciaMadrid,  
Ισπανία

 +34 91 499 06 06  
 +34 91 670 08 32



### Γερμανία

Am Nordpark 3  
41069 Mönchengladbach  
Γερμανία

 +49 (0) 2161 68643 0  
 +49 (0) 2161 68643 99  
 [info@optoma.de](mailto:info@optoma.de)

### Σκανδιναβία

Lerpeveien 25  
3040 Drammen  
Νορβηγία

 +47 32 98 89 90  
 +47 32 98 89 99  
 [info@optoma.no](mailto:info@optoma.no)

PO.BOX 9515  
3038 Drammen  
Νορβηγία

### Κορέα

<https://www.optoma.com/kr/>

### Ιαπωνία



<https://www.optoma.com/jp/>

### Ταϊβάν

<https://www.optoma.com/tw/>

### Κίνα

Room 2001, 20F, Building 4,  
No.1398 Kaixuan Road,  
Changning District  
Shanghai, 200052, Κίνα

 +86-21-62947376  
 +86-21-62947375  
[www.optoma.com.cn](http://www.optoma.com.cn)

### Αυστραλία

<https://www.optoma.com/au/>



P/N:36.7FM02G002-A