

# DLP® kivetítő

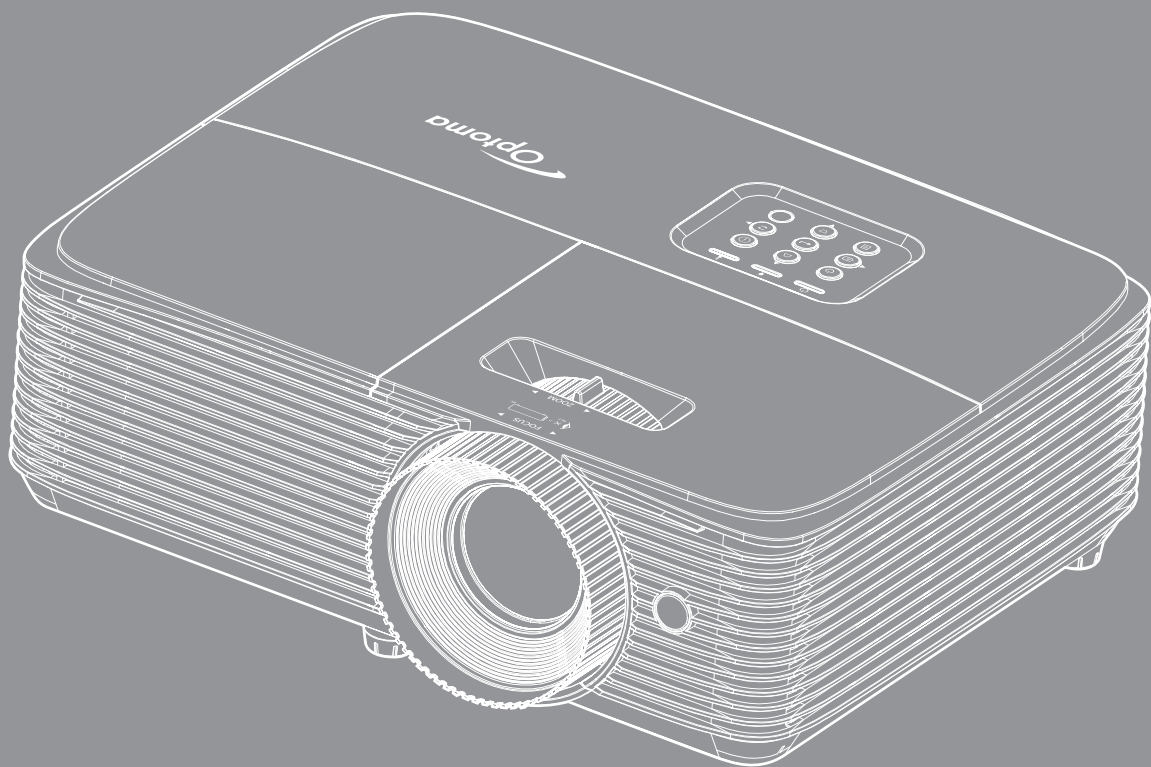

# TARTALOMJEGYZÉK

## **BIZTONSÁG ..... 4**

<i>Fontos biztonsági tudnivalók</i> .....	4
<i>3D-re vonatkozó biztonsági információ</i> .....	5
<i>Szerzői jog</i> .....	6
<i>Felelősséget kizáró nyilatkozat</i> .....	6
<i>Védjegyek</i> .....	6
<i>FCC</i> .....	7
<i>Nyilatkozat az EU szabályok kielégítéséről</i> .....	7
<i>WEEE</i> .....	7

## **BEVEZETÉS ..... 8**

<i>A csomag áttekintése</i> .....	8
<i>Normál tartozékok</i> .....	8
<i>Opcionális kiegészítők</i> .....	8
<i>A termék áttekintése</i> .....	9
<i>Csatlakozások</i> .....	10
<i>Billentyűzet</i> .....	12
<i>Távvezérlő 1</i> .....	13
<i>Távvezérlő 2</i> .....	14
<i>Távvezérlő 3</i> .....	15
<i>Távvezérlő 4</i> .....	16

## **BEÁLLÍTÁS ÉS TELEPÍTÉS ..... 17**

<i>A kivetítő telepítése</i> .....	17
<i>A kivetített kép beállítása</i> .....	23

## **A KIVETÍTŐ HASZNÁLATA ..... 26**

<i>A kivetítő be-/kikapcsolása</i> .....	26
<i>Bemeneti jelforrás választása</i> .....	27
<i>Navigálás a menüben és jellemzők</i> .....	28
<i>OSD-menüszerkezet (SVGA, XGA és WXGA típusok)</i> .....	29
<i>Képbeállítások menü megjelenítése</i> .....	37
<i>3D menü megjelenítése</i> .....	39
<i>Képméretarány menü megjelenítése</i> .....	40
<i>Élmaszk menü megjelenítése</i> .....	42
<i>Nagyítás menü megjelenítése</i> .....	42
<i>Képtolítás menü megjelenítése</i> .....	42
<i>Trapézkorrekció menü megjelenítése</i> .....	42
<i>Audió némítás menü</i> .....	43
<i>Audió hangerő menü</i> .....	43
<i>Vetítés beállítása menü</i> .....	44
<i>képernyőtípus beállítása menü</i> .....	44
<i>Lámpa-beállítás menü</i> .....	44

Szűrőbeállítások menü.....	44
Energiatakarékossági beállítások menü.....	44
Beállítás, Biztonság menü.....	45
HDMI link beállítások menü.....	46
Tesztábra menü beállítása.....	46
Távvezérlő beáll. menü.....	46
Kivetítő-azonosító menü beállítása.....	47
Opciók menü beállítása.....	47
Alaphelyzet menü beállítása.....	48
Információ menü.....	48



## **KARBANTARTÁS..... 49**

Lámpacsere.....	49
A porszűrő beszerelése és tisztítása.....	51

## **TOVÁBBI INFORMÁCIÓ ..... 52**

Kompatibilis felbontások.....	52
Képméret és vetítési távolság.....	55
A kivetítő méretei és a mennyezeti tartó felszerelése.....	57
Infravörös távvezérlő 1-kódok.....	58
Infravörös távvezérlő 2-kódok.....	60
Infravörös távvezérlő 3-kódok.....	63
Infravörös távvezérlő 4-kódok.....	65
Hibaelhárítás.....	67
Figyelmeztető jelzés.....	69
Műszaki adatok.....	71
Optoma globális képviselők.....	72

# BIZTONSÁG

	Az egyenlő oldalú háromszögben lévő villám a felhasználót a termék belsejében fellépő szigetetlen „veszélyes feszültség” jelenlétére figyelmezteti, amely elég erős ahhoz, hogy áramütést okozzon.
	Az egyenlő oldalú háromszögben lévő felkiáltójel a készülékhez mellékelt kiadványban lévő fontos kezelési vagy karbantartási (szervizelési) utasításokra hívja fel a felhasználó figyelmét.

Kérjük, kövesse a jelen felhasználói kézikönyvben található figyelmeztetéseket, óvintézkedéseket és karbantartási előírásokat.

## Fontos biztonsági tudnivalók



- Ne nézzen bele a fénybe (RG2).  
Ne nézzen bele a közvetlen fénybe, ahogy ez más erős fényforrások esetében sem ajánlott (RG2 IEC 62471-5:2015).
- Ne zárja el a szellőzőnyílásokat. A kivetítő megbízható üzemelésének biztosítása és a túlmelegedés elleni védelme érdekében úgy helyezze el, hogy a megfelelő szellőzést nem akadályozza. Például, ne helyezze a kivetítőt zsúfolt dohányzóasztalra, heverőre, ágyra vagy hasonló felületre. Ne építse a kivetítőt burkolatba, mint például könyvespolcra vagy szekrénybe, mert ezek a szellőzést korlátozzák.
- A tűz és/vagy áramütés kockázatának csökkentése érdekében óvja a kivetítőt esőtől, illetve nedvességtől. Ne helyezze a berendezést hőforrás (például fűtőtest, hőszugárzó, kályha), illetve egyéb, hőt termelő berendezések (pl. erősítők) közelébe.
- Ne hagyja, hogy tárgyak vagy folyadékok jussanak a kivetítőbe. A veszélyes pontokhoz vagy a rövidre zárt részekhez hozzáérő tárgyak tüzet vagy áramütést okozhatnak.
- Ne használja az alábbi körülmények között:
  - Rendkívül meleg, hideg vagy párás helyen.
    - (i) Ügyeljen arra, hogy a helyiség hőmérséklete 5°C és 40°C között legyen
    - (ii) Relatív páratartalom: 10 % – 85 %
  - Nagymennyiségű pornak és piszoknak kitett helyen.
  - Erős mágneses teret gerjesztő készülék közelében.
  - Közvetlen napsütésben.
- Ne használja a kivetítőt, ahol gyúlékony vagy robbanásveszélyes gázok lehetnek jelen a légkörben! A kivetítőben lévő lámpa rendkívül forróvá válik működés közben, és a gázok meggyulladhatnak, tüzet okozva.
- Ne használja a készüléket, ha megsérült vagy megrongálták. A sérülés/rongálódás (egyebek között) az alábbiakra terjed ki:
  - A készüléket elejtették.
  - A tápkábel vagy a dugó megsérült.
  - Folyadék ömlött a kivetítőre.
  - A kivetítőt esőnek vagy nedvességnek tették ki.
  - Tárgy esett a kivetítő belsejébe, vagy valami laza tárgy van benne.
- Ne tegye a kivetítőt labilis felületre! A kivetítő leeshet, ami személyi sérülést vagy a kivetítő károsodását okozhatja.
- Ne takarja el a kivetítő objektívjét működés közben. A fény felhevíti az előtte lévő tárgyat, ami megolvadhat, égési sérülést és tüzet okozva.



- Ne nyissa ki vagy szerelje szét a kivetítőt, mert ezzel áramütést okozhat.
- Ne kísérelje meg saját maga megjavítani a készüléket. A fedelek kinyitása vagy eltávolítása Önt nagyfeszültségnek és egyéb veszélyeknek teheti ki. Kérjük hívja az Optomát, mielőtt javításra küldené a készüléket.
- Lásd a kivetítő burkolatát a biztonsági feliratokat illetően.
- A készüléket csak szakképzett személyek javíthatják.
- Csak a gyártó által meghatározott szerelvényeket/kiegészítőket használjon.
- A kivetítő működése közben ne nézzen közvetlenül a lencsébe. Az erős fény szemsérülést okozhat.
- A lámpa cseréjekor hagyja lehűlni a készüléket. Kövesse az 49-50. oldalon lévő utasításokat.
- A kivetítő saját maga érzékeli a lámpa élettartamát. Ne feledje kicserélni a lámpát, ha figyelmeztető üzenetek jelennek meg.
- A lámpamodul kicserélése után a képernyőn megjelenő „Beállítás > Lámpa-beállítás” menü „Lámpa nullázása” funkció segítségével állítsa vissza a lámpa számlálóját.
- A kivetítő kikapcsolásakor hagyja, hogy a kivetítő befejezze hűtési ciklusát, mielőtt áramtalanítaná a készüléket. A kivetítő lehűléséhez 90 másodperc szükséges.
- Amikor a lámpa közeledik élettartama végéhez, megjelenik a „A lámpa meghaladta hasznos élettartamát.” üzenet a képernyőn. Vegye fel a kapcsolatot a helyi viszonteladóval vagy szakszervizzel, hogy minél előbb kicserélhesse a lámpát.
- A termék tisztítása előtt mindig kapcsolja a készüléket ki és húzza ki a tápkábelt a hálózati csatlakozóból.
- Enyhe tisztítószerral megnedvesített, puha kendőt használjon a kijelző burkolatának tisztításához. Ne használjon súrolószert, viaszt vagy oldószert a készülék tisztításához.
- Amennyiben a készüléket előreláthatólag hosszabb ideig nem fogja használni, húzza ki a váltóáramú (AC) csatlakozóaljzatból.

**Megjegyzés:** *Miután a lámpa elérte hasznos élettartamának végét, a kivetítő addig nem kapcsolódik be, amíg ki nem cserélik a lámpamodult. A lámpa cseréjéhez kövesse „A lámpa cseréje” rész alatt található eljárásokat, az 49-50. oldalon.*

- *Ne telepítse a kivetítőt rezgésnek vagy ütődésnek kitett helyen.*
- *Ne érintse meg az objektívet puszta kézzel.*
- *Vegye ki a távvezérlőből az eleme(ke)t, mielőtt eltárolná a készüléket. Ha az eleme(ke)t sokáig a távvezérlőben hagyják, szivároghat(nak).*
- *Ne használja vagy tárolja a kivetítőt olyan helyen, ahol a cigarettafüst és a belőle származó olaj jelen lehet, mert ezek károsan befolyásolhatják a kivetítő teljesítményét.*
- *Kérjük, tartsa be a kivetítő helyes szerelési irányát, mivel a nem szabványos telepítés befolyásolhatja a kivetítő teljesítményét.*
- *Használjon hosszabbítót és/vagy túlfeszültség-védelmet. Mivel az áramkimordások és feszültségesések TÖNKRETEHETIK az eszközöket.*

## 3D-re vonatkozó biztonsági információ

Kérjük, kövesse a jelen felhasználói kézikönyvben javasolt figyelmeztetéseket és óvintézkedéseket, mielőtt Ön vagy gyermeke használná a 3D funkciót.

### Figyelmeztetés

Gyermekeknél és tinédzsereknél inkább okoz egészségügyi gondokat a 3D, ezért rájuk közben gondosan figyelni kell.

### Fényérzékenységi rohamra és egyéb egészségügyi kockázatokra vonatkozó figyelmeztetés

- Egyesek epilepsziás rohamot kaphatnak a kivetítő és a videojátékok villogó képeinek, fényeinek hatására. Amennyiben epilepszia vagy szélütés betegségtől szenved vagy a családban volt ilyen előzmény, akkor a 3D funkció használata előtt kérje ki szakorvosa tanácsát.
- Előfordulhat, hogy azok, akik saját magukon vagy családjukban eddig nem tapasztaltak epilepsziás vagy szélütés jeleit, eddig nem diagnosztizált betegséget hordozhatnak magukban, ami fényérzékenységi epilepsziás rohamot válthat ki.
- A terhes nők, az idősek, a súlyos betegségtől vagy alváshiánytól szenvedők, illetve az alkohol hatása alatt lévők kerüljék a készülék 3D funkciójának használatát.

- Ha az alábbi tüneteket tapasztalja, azonnal hagyja abba a 3D képek nézését és forduljon szakorvoshoz: (1) látászavar; (2) émelygés; (3) szédülés; (4) akaratlan mozgás, mint pl. szem- vagy izomrángás; (5) zavartság; (6) hányinger; (7) eszméletvesztés; (8) rángás; (9) görcsölés; és/vagy (10) dezorientáció. A gyermekek és tinédzserek hajlamosabbak lehetnek e tünetekre, mint a felnőttek. A szülőknek tanácsos figyelemmel kísérniük gyermekeiket és megkérdezni, hogy tapasztalják-e a fenti tüneteket.
- A 3D kép nézése okozhat tengeri betegséget, észlelési zavarokat, dezorientációt, szemmegeőltetést és egyensúlyzavarokat. Javasoljuk, hogy gyakori szünetekkel csökkentse a bekövetkezés esélyét. Ha a szeme elfáradt vagy kiszáradt, vagy ha a fenti tünetek bármelyikét tapasztalja, azonnal hagyja abba az eszköz használatát és a tünetek megszűnése után legalább harminc percig még ne folytassa a használatát.
- Ha a 3D vetítést igen kis távolságról nézi huzamosabb ideig, látászavart okozhat. Az ideális nézési távolság a vetítővászon magasságának legalább háromszorosa. Tanácsos a vetítővászonnal egy szintben nézni a vetített képet.
- A 3D szemüveg hosszabb idejű használatakor fejfájás vagy kifáradás jelentkezhet. Ha fejfájást, fáradtságot vagy szédülést tapasztal, hagyja abba a 3D nézését és pihenjen.
- Ne használja a 3D szemüveget más célra, csak a 3D vetítés nézésére.
- A 3D szemüveg rendeltetésétől eltérő célból történő viselése (pl. szemüveg, napszemüveg, védőszemüveg stb.) fizikailag ártalmas lehet, gyengítheti a látást.
- A 3D-ben való megtekintés egyes nézőknél dezorientációt okozhat. Ennek megfelelően NE helyezze a 3D KIVETÍTŐT nyitott lépcsőház, kábel, erkély vagy egyéb tárgy közelébe, ahol fennáll a megbotlás, beleütközés, leverés, eltörés vagy átesés veszélye.

## Szerzői jog

A kiadvány – beleértve az összes benne lévő fényképet, ábrát és szoftvert – a nemzetközi szerzői jogi törvények védelme alatt áll és minden jog fenntartva. Ezen kiadványt – beleértve a benne lévő anyagot is – az eredeti szerző írásbeli engedélye nélküli tilos bármilyen módon vagy formában másolni.

© Szerzői jog 2018

## Felelősséget kizáró nyilatkozat

A dokumentumban szereplő információk előzetes értesítés nélkül megváltoztathatók. A cég nem nyilatkozik sem nyíltan, sem burkoltan a kiadvány tartalmáról, és nem is ad rá garanciát, továbbá kifejezetten visszautasítja, hogy meghatározott célra való alkalmasságra vagy eladhatóságra vonatkozó garanciát nyújtana. A gyártó továbbá fenntartja a jogot a kiadvány átdolgozására, módosítására, illetve korszerűsítésére bármikor, anélkül, hogy köteles lenne az átdolgozásról vagy a változtatásról bárkit külön értesítenie.

## Védjegyek

A Kensington az ACCO Brand Corporation USA-ban bejegyzett védjegye más országokban és egyéb országokban bejegyzések, illetve folyamatban lévő bejegyzési kérelmek léteznek.

A HDMI név, a HDMI embléma és a High-Definition Multimedia Interface a HDMI Licensing LLC. védjegye vagy bejegyzett védjegye az Amerikai Egyesült Államokban és más országokban.

A DLP®, a DLP Link és a DLP embléma a Texas Instruments bejegyzett védjegye, a BrilliantColor™ a Texas Instruments védjegye.

Minden, a jelen kézikönyvben említett terméknevek az adott jogbirtokos tulajdonában vannak és elismertek.

A DARBEE a Darbee Products, Inc. védjegye.

## FCC

Ezt az eszközt megvizsgálták és megállapították, hogy teljesíti a B osztályú digitális eszközökre vonatkozó határértékeket az FCC Szabályzat 15. fejezete szerint. E határértékek úgy vannak tervezve, hogy lakásban történő telepítés esetén megfelelő védelmet nyújtsanak a káros interferencia ellen. Ez a készülék rádiófrekvenciás energiát kelt, használ és sugározhat, és ha nem a használati utasításnak megfelelően helyezték üzembe és használják, károsan zavarhatja a rádiótávközlést.

Garantálni azonban nem lehet, hogy egy adott helyzetben zavarás ne lépjen fel. Ha a berendezés káros interferenciát okoz a rádió- vagy televízióvetelben, amely a készülék ki- és bekapcsolásával határozható meg, akkor a felhasználó kötelessége, hogy megkísérelje az interferencia kiküszöbölését az alábbi lehetőségek közül egy vagy több alkalmazásával:

- Irányítsa másfelé vagy helyezze át a vevőantennát.
- Növelje a távolságot az eszköz és a vevőkészülék között.
- Az eszközt más áramkörhöz kapcsolódó fali dugaszolóaljzatba csatlakoztassa, mint amelyhez a vevőkészülék csatlakozik.
- Kérjen segítséget kereskedőjétől vagy gyakorlott rádió/televízió szakembertől.

### Megjegyzés: Árnyékolt kábelek

Minden más számítástechnikai eszközhöz való csatlakoztatás árnyékolt kábelekkel történik az FCC előírásoknak való megfelelés érdekében.

### Vigyázat!

A gyártó által nem engedélyezett változtatások vagy módosítások miatt a felhasználó elveszítheti a Federal Communications Commission (Szövetségi Távközlési Bizottság) által biztosított jogát, hogy ezt a kivetítőt működtesse.

### Üzemi feltételek

Ez a berendezés megfelel az FCC-szabályzat 15. részében foglaltaknak. A működtetésnek az alábbi két feltétele van:

1. A készülék nem okozhat káros zavart, és
2. A készüléknek minden zavart fogadnia kell, beleértve a nem kívánatos működést okozó zavarokat is.

### Megjegyzés: Kanadai felhasználók

Ez a B osztályú digitális készülék megfelel a kanadai ICES-003 szabványnak.

Remarque à l'intention des utilisateurs canadiens

Cet appareil numérique de la classe B est conforme à la norme NMB-003 du Canada.

## Nyilatkozat az EU szabályok kielégítéséről

- EMC irányelv 2014/30/EK (módosításokkal együtt)
- 2014/35/EK kisműködésű készülékekre vonatkozó irányelv
- R & TTE irányelv 1999/5/EK (ha a termék RF funkcióval rendelkezik)

## WEEE



### Utasítások az eszköz megfelelő selejtezését illetően

Selejtezés esetén ne dobja szemétként ezt az elektronikus eszközt. A minimális szennyezés és a környezet lehető legnagyobb mértékű védelme érdekében dolgozza fel újra.

# BEVEZETÉS

## A csomag áttekintése

Óvatosan bontsa ki a csomagot és ellenőrizze, hogy tartalmaz-e mindent az alább megadott szabványos kiegészítők közül. Típustól, műszaki adatoktól, illetve a vásárlás térségétől függően előfordulhat, hogy bizonyos opcionális kiegészítők nem érhetők el. Kérjük, egyeztessen a vásárlás helyével. Egyes kiegészítők térségenként eltérhetnek.

A garanciajegy csak egyes területeken képezi a csomag részét. Bővebb felvilágosítást a forgalmazótól kaphat.

## Normál tartozékok

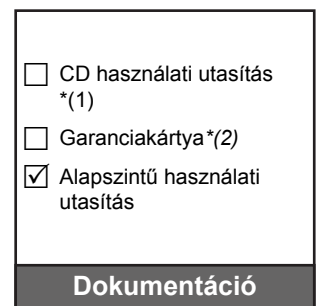
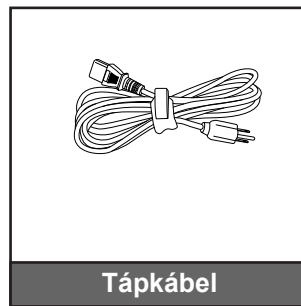

### Megjegyzés:

- A távvezérlőt elemmel együtt szállítják.
- \*(1) A Használati útmutatóért látogassa meg a következő weboldalt: [www.optoma.com/support/download](http://www.optoma.com/support/download).
- \*(2) A jótállási tájékoztatóért ért látogassa meg a következő weboldalt: [www.optoma.com/support/download](http://www.optoma.com/support/download).
- \*(3) A tényleges távvezérlő a forgalmazás térségétől függően eltérő lehet.

## Opcionális kiegészítők

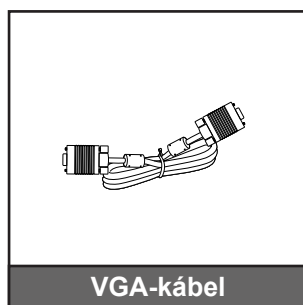

**Megjegyzés:** Az opcionális kiegészítők típusától, műszaki adatoktól és térségtől függően eltérhetnek.

# BEVEZETÉS

## A termék áttekintése

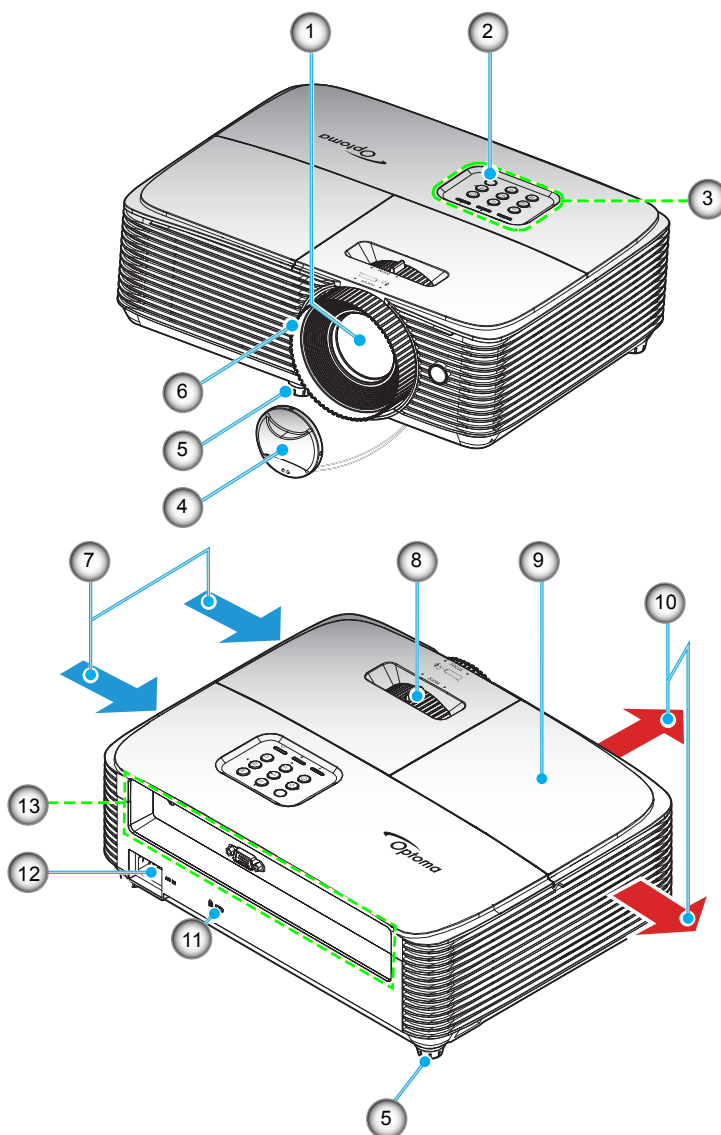

**Megjegyzés:** Ügyeljen arra, hogy az „inlet” és „outlet” címkékkel jelzett nyílások között legalább 20 cm távolság legyen.

Sz.	Elem	Sz.	Elem
1.	Objektív	8.	Nagyítás kar
2.	Infravörös érzékelő	9.	Lámpafedél
3.	Billentyűzet	10.	Szellőzés (kiömlő nyílás)
4.	Lencsevédő sapka	11.	Kensington™-zár csatlakozója
5.	Dőlésszög-beállító lábak	12.	Tápcsatlakozó-foglalat
6.	Fókuszgyűrű	13.	Be- és kimenetek
7.	Szellőzés (beömlő nyílás)		

# BEVEZETÉS

## Csatlakozások

### SVGA\_XGA\_WXGA (1. típus (3 IO))

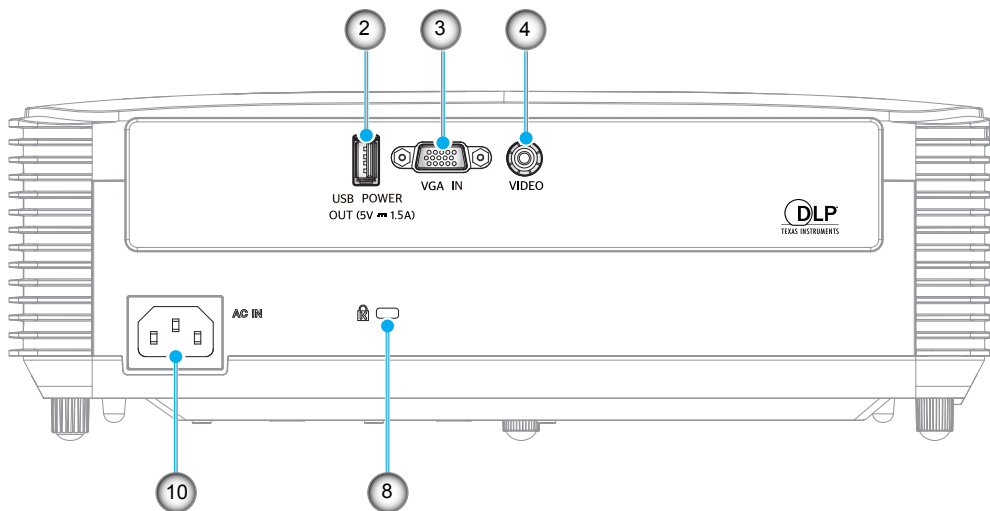

### SVGA\_XGA\_WXGA (2. típus (6 IO))

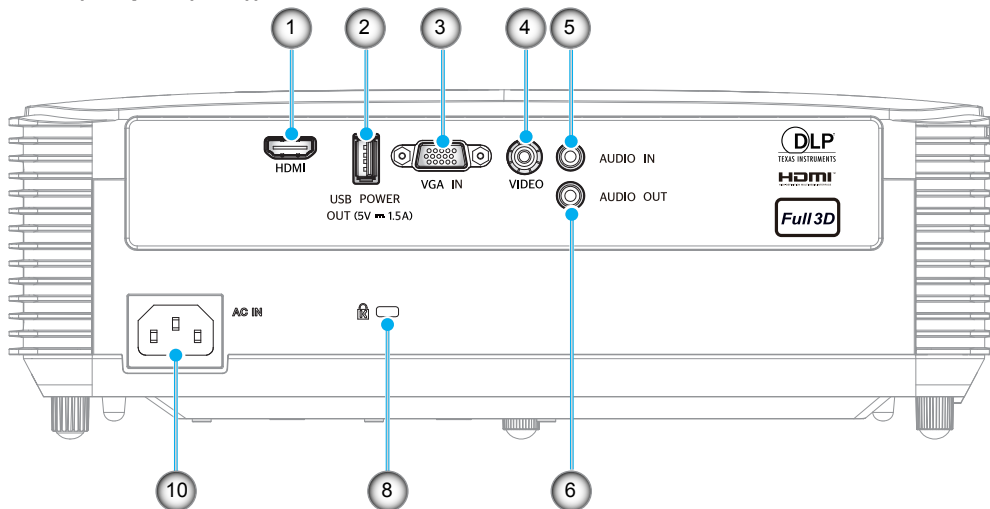

### SVGA\_XGA\_WXGA (3. típus (8 IO))

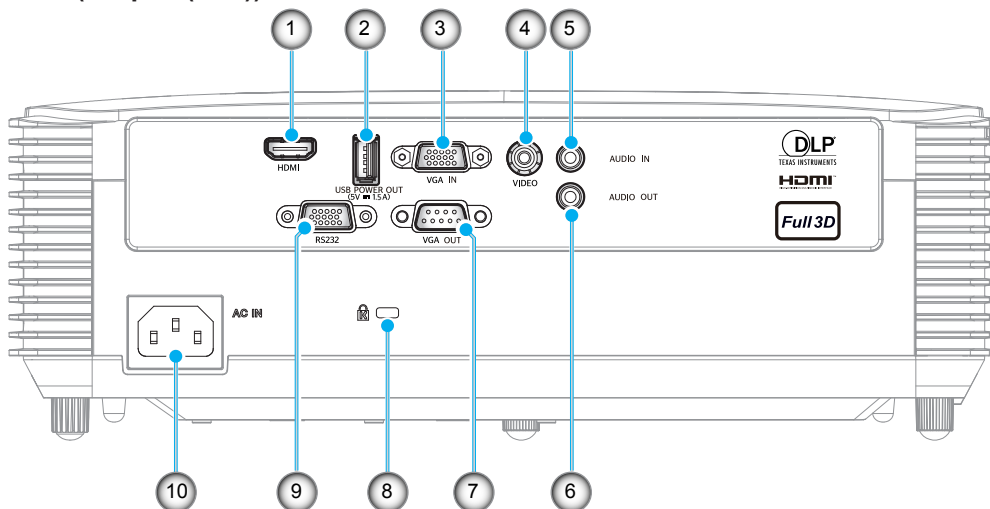

# BEVEZETÉS

Sz.	Elem	1. típus (3 IO)	2. típus (6 IO)	3. típus (8 IO)
1.	HDMI csatlakozó	N/A	√	√
2.	USB-tápfeszültségkimenet (5 V $\rightarrow$ 1,5 A) csatlakozó / MOUSE / SERVICE csatlakozó	√	√	√
3.	VGA bemeneticsatlakozó	√	√	√
4.	VIDEÓ csatlakozó	√	√	√
5.	AUDIÓ BEMENET csatlakozó	N/A	√	√
6.	AUDIÓ KIMENET csatlakozó	N/A	√	√
7.	VGA kimeneti csatlakozó	N/A	N/A	√
8.	Kensington™ zár csatlakozója	√	√	√
9.	RS232 csatlakozó	N/A	N/A	√
10.	Tápcsatlakozó-foglalat	√	√	√

**Megjegyzés:** A „√” jelentése támogatott elem, az „N/A” jelentése nem elérhető elem.

## Megjegyzés:

- A távvezérelt egérhez különleges távvezérlő szükséges.
- Az I/O-k a megvásárolt kivetítőtől függnnek. Kérjük, hogy ezeket a fizikai terméken ellenőrizze.

# BEVEZETÉS

## Billentyűzet

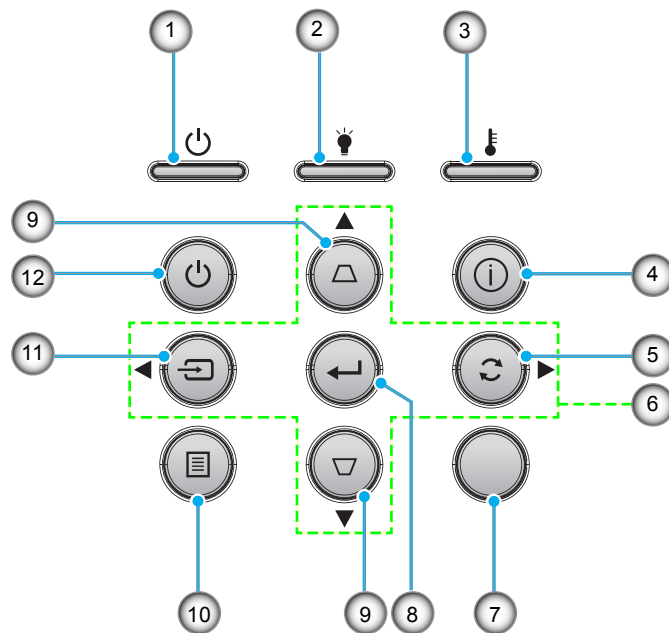

Sz.	Elem	Sz.	Elem
1.	Bekapcsolás/Készenlét LED	7.	Infravörös érzékelő
2.	Lámpa LED	8.	Enter
3.	Hőmérsékletjelző LED	9.	Trapézkorrekció
4.	Információ	10.	Menü
5.	Újraszinkr.	11.	Source
6.	Négyirányú kiválasztógombok	12.	Lámpaerősség



# BEVEZETÉS

## Távvezérlő 1

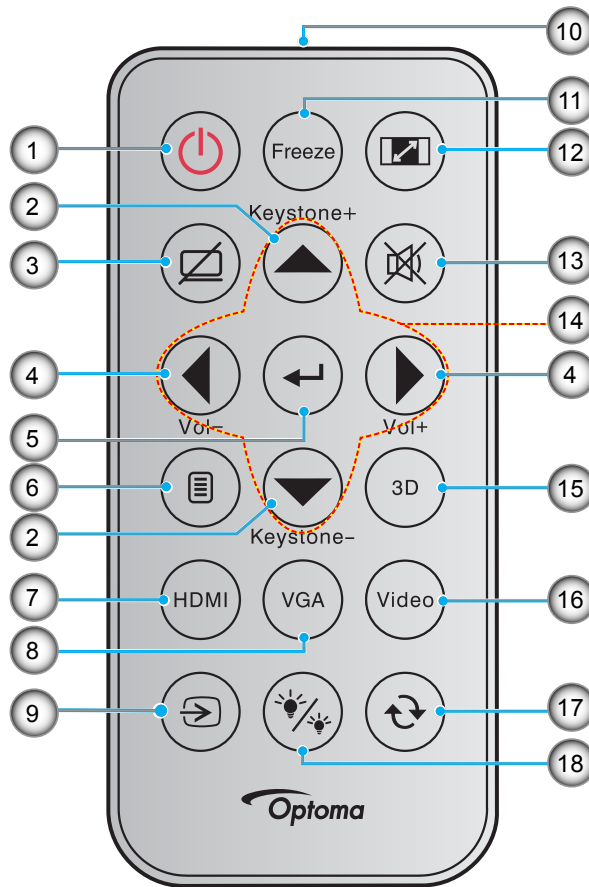

Sz.	Elem	Sz.	Elem
1.	Üzemkapcsoló	10.	IR LED jelzőfény
2.	Trapézkorrekció +/-	11.	Kimerevítés
3.	AV némítás	12.	Képarány
4.	Hangerő - / +	13.	Némítás
5.	Enter	14.	Négyirányú kiválasztógombok
6.	Menü	15.	Három dimenzió
7.	HDMI	16.	Video
8.	VGA	17.	Újraszinkronizálás
9.	Source	18.	Fényerő-mód

### Megjegyzés:

- A tényleges távvezérlő a forgalmazás térségétől függően eltérő lehet.
- Lehetnek gombok, amelyek egyes modelleknél nem működnek.
- A távvezérlő használatba vételéhez távolítsa el az átlátszó szigetelő fóliát. Az elem behelyezését lásd a 24. oldalon.

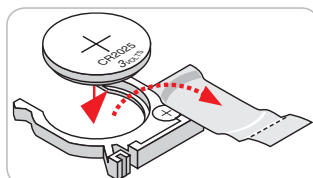

# BEVEZETÉS

## Távvezérlő 2

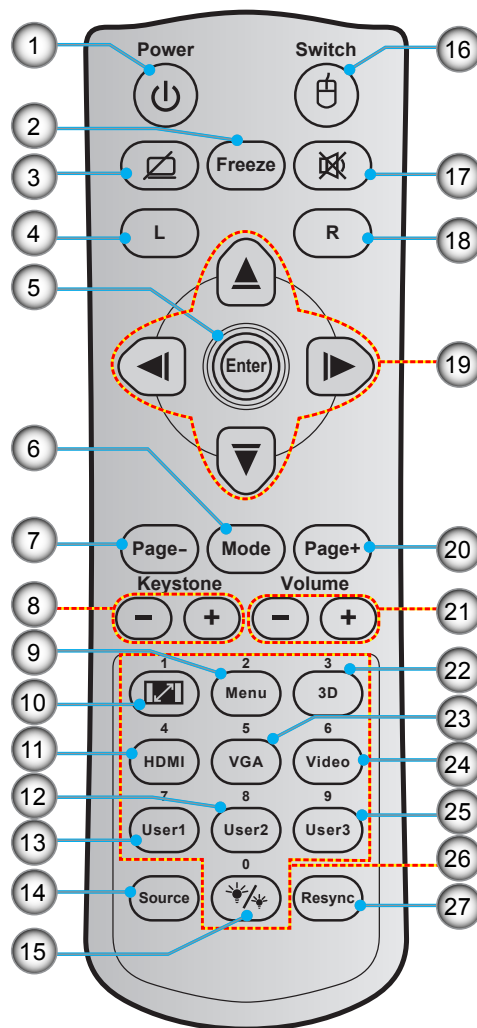

Sz.	Elem	Sz.	Elem
1.	Üzemkapcsoló	15.	Fényerő-mód
2.	Kimerevítés	16.	Egér Be / Ki
3.	Üres kép megjelenítése / hang némítása	17.	Némítás
4.	Egér bal kattintás	18.	Egér jobb kattintás
5.	Enter	19.	Négyirányú kiválasztógombok
6.	Mód	20.	Page +
7.	Oldal -	21.	Hangerő - / +
8.	Trapézkorrekció - / +	22.	3D menü Be / Ki
9.	Menü	23.	VGA
10.	Képarány	24.	Video
11.	HDMI	25.	Felhasználói 3
12.	Felhasználói 2	26.	Számbillentyűzet (0-9)
13.	Felhasználói 1	27.	Újraszinkronizálás
14.	Source		

### Megjegyzés:

- A tényleges távvezérlő a forgalmazás térségétől függően eltérő lehet.
- Lehetnek gombok, amelyek egyes modelleknél nem működnek.

# BEVEZETÉS

## Távvezérlő 3

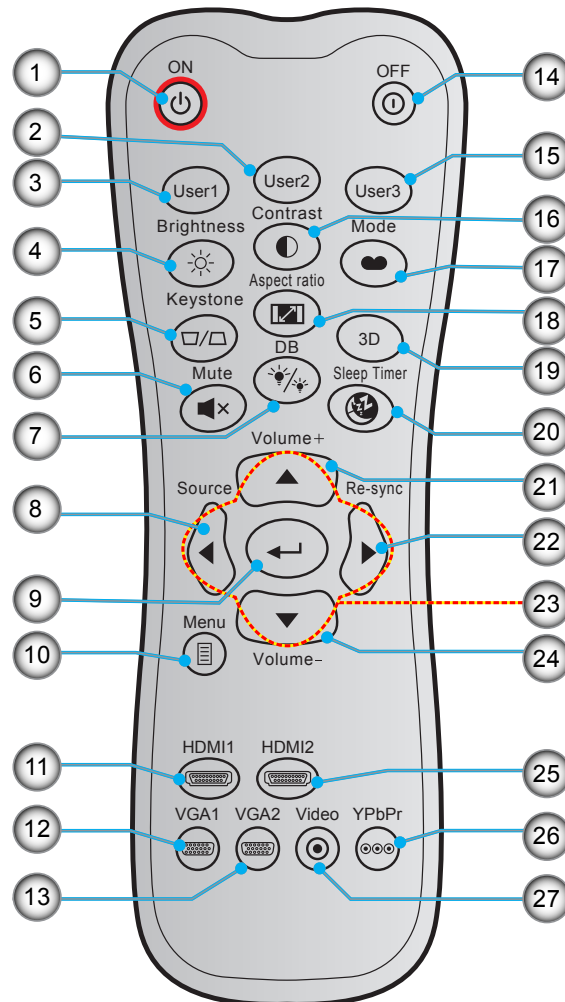

Sz.	Elem	Sz.	Elem
1.	Bekapcsolás	15.	Felhasználói 3
2.	Felhasználói 2	16.	Kontraszt
3.	Felhasználói 1	17.	Megjelenítési mód
4.	Fényerő	18.	Képarány
5.	Trapézkorrekció	19.	3D menü Be / Ki
6.	Némítás	20.	Elalváskapcsoló
7.	DB (Dynamic Black)	21.	Hangerő +
8.	Source	22.	Újraszinkr.
9.	Enter	23.	Négyirányú kiválasztógombok
10.	Menü	24.	Hangerő -
11.	HDMI1	25.	HDMI2
12.	VGA1 (nem támogatott)	26.	YPbPr (nem támogatott)
13.	VGA2 (nem támogatott)	27.	Videó (nem támogatott)
14.	Kikapcsolja		

### Megjegyzés:

- A tényleges távvezérlő a forgalmazás térségétől függően eltérő lehet.
- Lehetnek gombok, amelyek egyes modelleknél nem működnek.

# BEVEZETÉS

## Távvezérlő 4

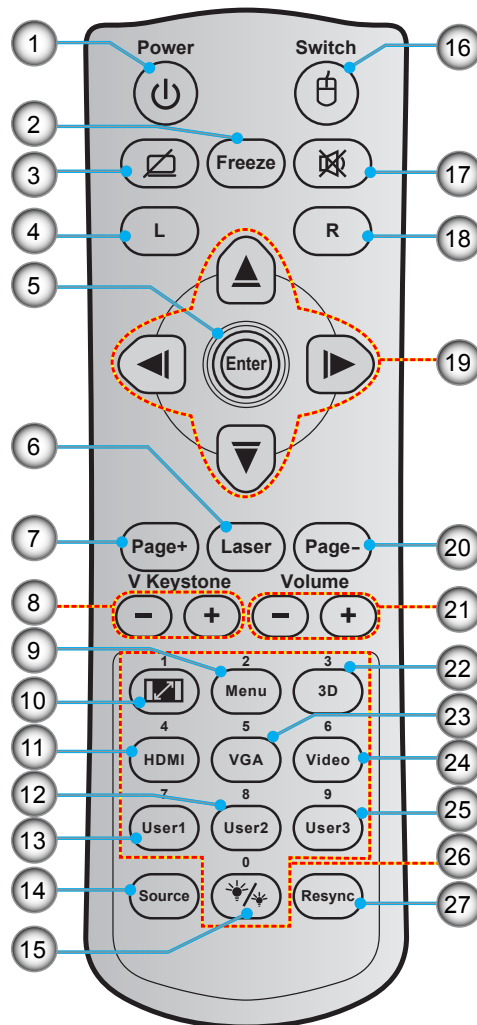

Sz.	Elem	Sz.	Elem
1.	Üzemkapcsoló	15.	Fényerő-mód
2.	Kimerevítés	16.	Egér Be / Ki
3.	Üres kép megjelenítése / hang némítása	17.	Némítás
4.	Egér bal kattintás	18.	Egér jobb kattintás
5.	Enter	19.	Négyirányú kiválasztógombok
6.	Lézer	20.	Oldal -
7.	Page +	21.	Hangerő - / +
8.	F. trapézkorr. - / +	22.	3D menü Be / Ki
9.	Menü	23.	VGA
10.	Képarány	24.	Video
11.	HDMI	25.	Felhasználói 3
12.	Felhasználói 2	26.	Számbillentyűzet (0-9)
13.	Felhasználói 1	27.	Újraszinkronizálás
14.	Source		

### Megjegyzés:

- A tényleges távvezérlő a forgalmazás térségétől függően eltérő lehet.
- Lehetnek gombok, amelyek egyes modelleknél nem működnek.

# BEÁLLÍTÁS ÉS TELEPÍTÉS

## A kivetítő telepítése

A kivetítő számára négy lehetséges felállítási helyzet jöhet szóba.

A felállítási hely kiválasztása függ a helyiség alaprajzától és a személyes ízléstől. Vegye figyelembe a vetítőképernyő méretét és helyzetét, a megfelelő hálózati aljzat helyét, valamint a kivetítő és a többi berendezés elhelyezkedését és a közöttük lévő távolságot.

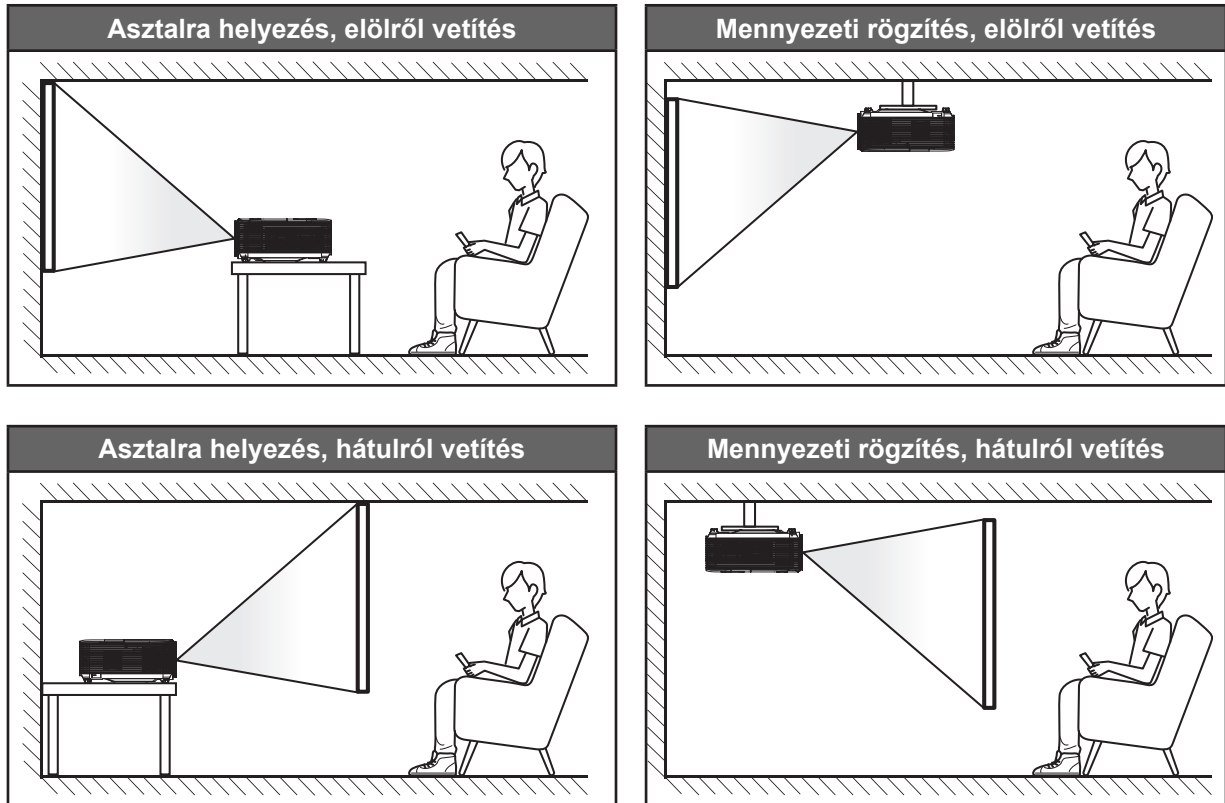

A kivetítőt vízszintes helyzetben kell a felületre helyezni és 90 fokban / merőlegesen helyezkedjen el a vászonhoz viszonyítva.

- A kivetítő helyének meghatározása adott távolsághoz, lásd a távolságokat tartalmazó táblázatot az 54-56 oldalon.
- A vetítőképernyő méretének meghatározása adott távolsághoz, lásd a távolságokat tartalmazó táblázatot az 54-56 oldalon.

**Megjegyzés:** A kivetítőnek a vetítőképernyőtől történő távolításakor a vetített kép mérete növekszik, miközben a függőleges eltolás maga is arányosan növekszik.

### FONTOS!

Ne működtesse a kivetítőt az asztali vagy mennyezeti telepítési iránytól eltérő tájolásban. A kivetítőt vízszintesen kell elhelyezni, nem előre/hátra, illetve balra/jobbra döntve. Bármilyen egyéb tájolás esetén érvénytelenné válik a garancia, és a kivetítő-izzó, valamint maga a kivetítő élettartama is megrövidülhet. Nem szabványos telepítés esetén vegye fel a kapcsolatot az Optoma céggel tanácsokért.

# BEÁLLÍTÁS ÉS TELEPÍTÉS

## A kivetítő telepítésére vonatkozó figyelmeztetés (SVGA\_XGA\_WXGA)

- A kivetítőt vízszintes helyzetben helyezze el.  
**A kivetítő dőlésszöge ne haladja meg a 15 fokot**, illetve asztali vagy mennyezeti felszereléstől eltérő módon tilos telepíteni, mert ellenkező esetben a vetítőlámpa élettartama nagymértékben megrövidülhet, vagy egyéb **beláthatatlan károsodást** okozhat.

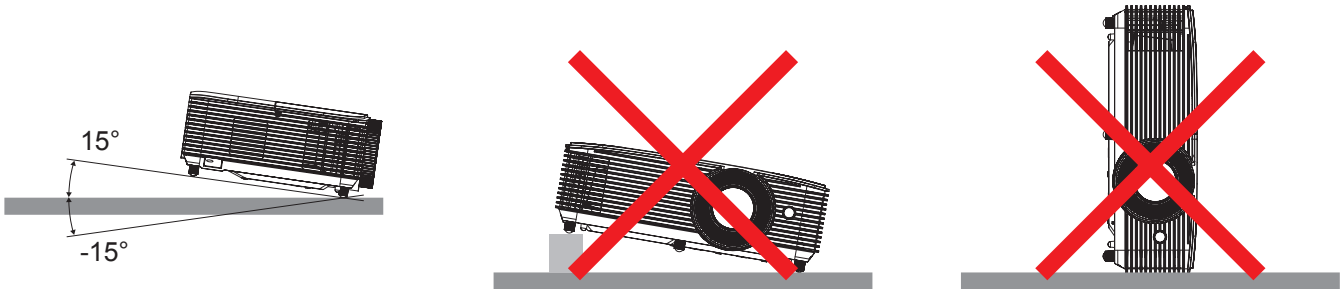

- Legalább 30 cm területet biztosítson a szellőzőnyílás körül.

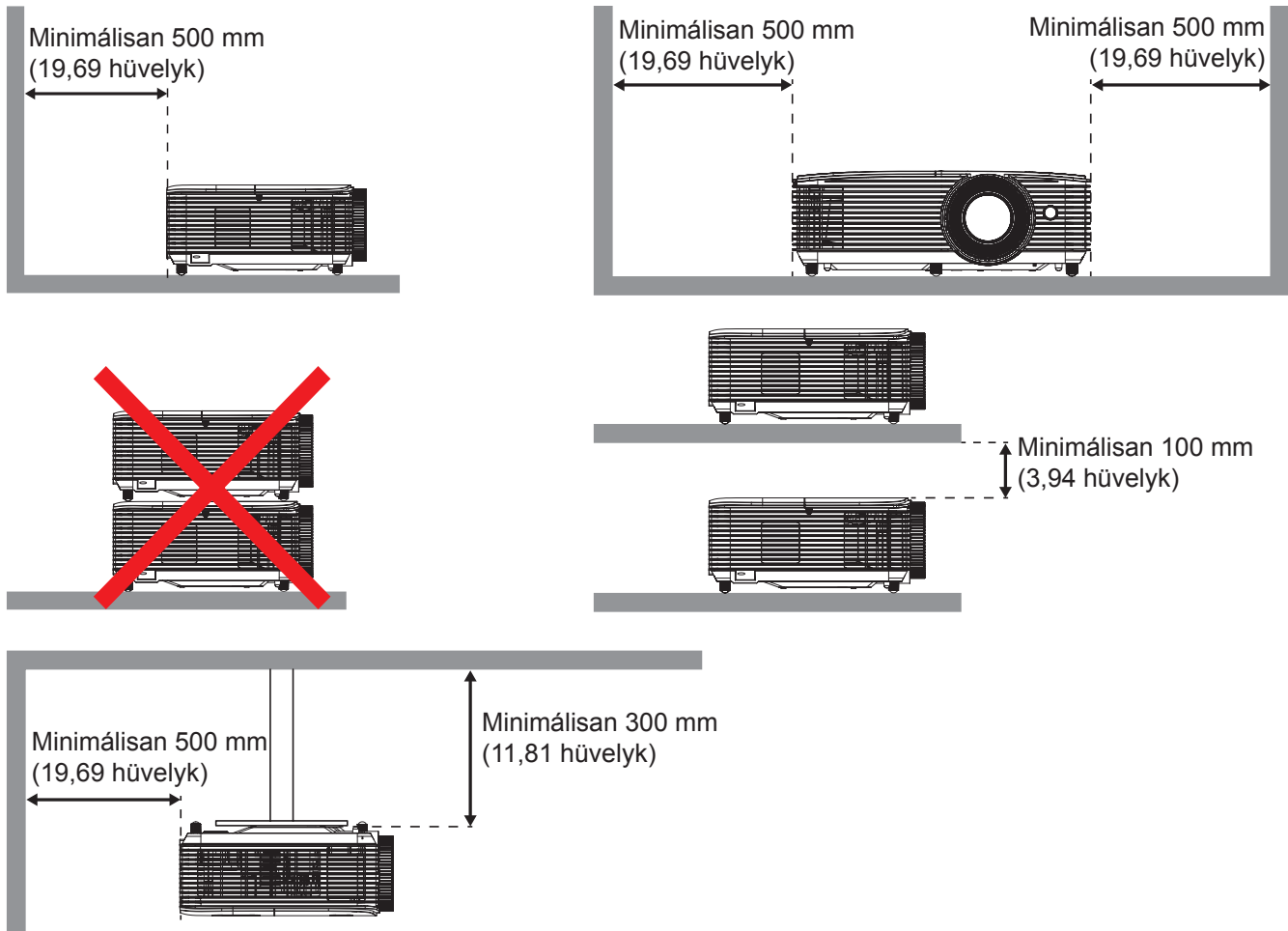

- Győződjön meg arról, hogy a légbeszívó nyílások sem keringetik vissza a szellőzőnyílásból kifúvott forró levegőt.
- A kivetítő zárt térben történő működtetése közben győződjön meg arról, hogy a környező levegő hőmérséklete a zárt helyen nem haladja meg az üzemi hőmérsékletet a kivetítő működése közben, és a légbeszívó és -kifúvó nyílások szabadok.
- Valamennyi burkolatnak minősített hőmérséklet-vizsgálatnak kell átesnie annak biztosítására, hogy a kivetítő nem szívja vissza a kifúvott levegőt, mivel ez akkor is okozhatja az eszköz kikapcsolódását, ha a zárt tér hőmérséklete az elfogadható üzemi hőmérséklet-tartományban van.

# BEÁLLÍTÁS ÉS TELEPÍTÉS

## SVGA\_XGA\_WXGA (1. típus (3 IO))

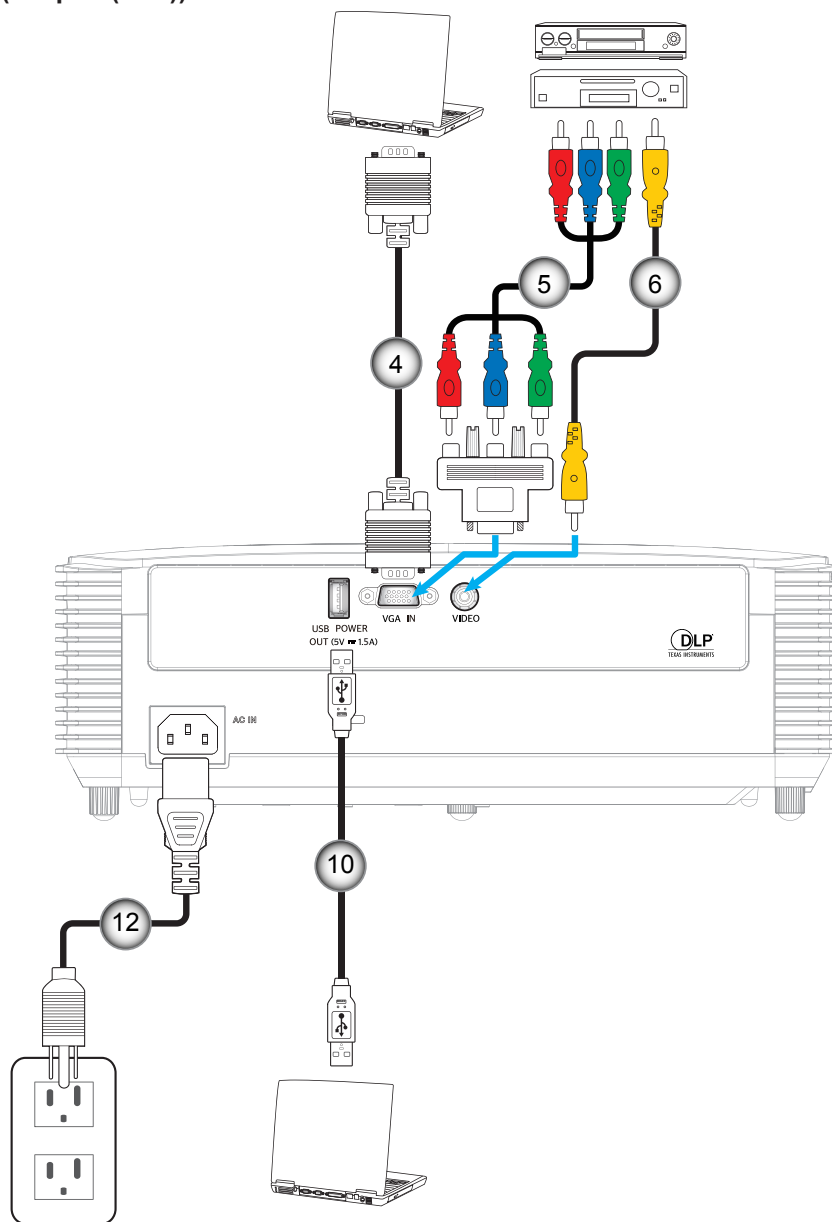

# BEÁLLÍTÁS ÉS TELEPÍTÉS

## SVGA\_XGA\_WXGA (2. típus (6 IO))

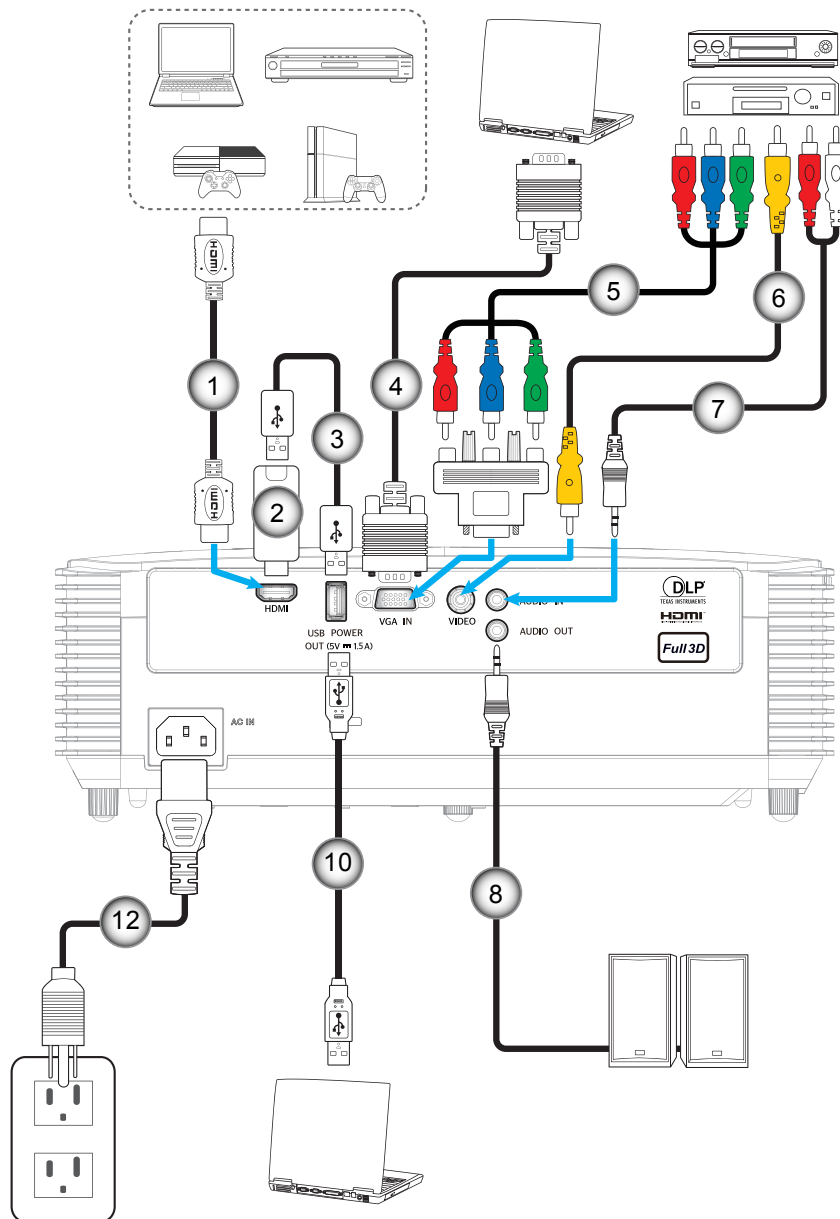



# BEÁLLÍTÁS ÉS TELEPÍTÉS

## SVGA\_XGA\_WXGA (3. típus (8 IO))

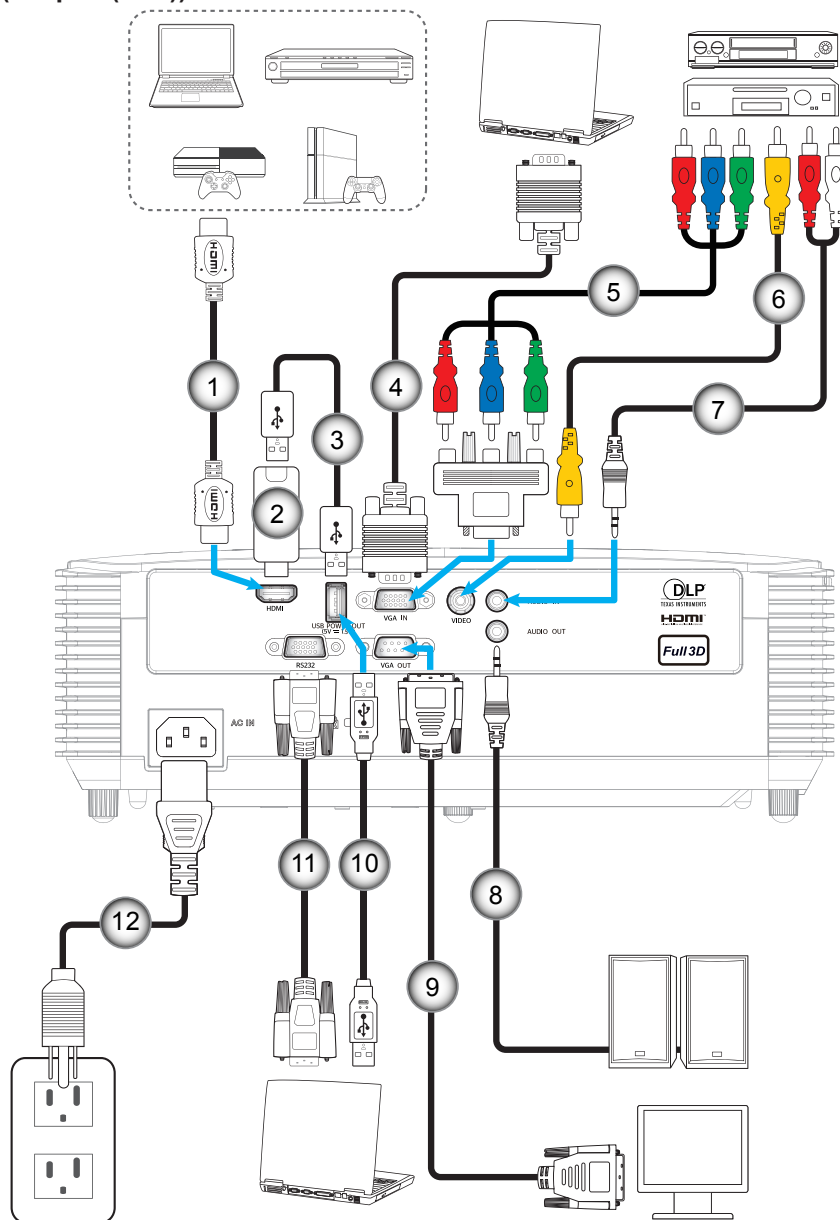

# BEÁLLÍTÁS ÉS TELEPÍTÉS

Sz.	Elem	1. típus (3 IO)	2. típus (6 IO)	3. típus (8 IO)
1.	HDMI-kábel	N/A	√	√
2.	HDMI-kulcs	N/A	√	√
3.	USB-tápkábel	N/A	√	√
4.	VGA bemeneti kábel	√	√	√
5.	RCA komponens kábel	√	√	√
6.	Videó jelkábel	√	√	√
7.	Audió bemeneti kábel	N/A	√	√
8.	Audió kimeneti kábel	N/A	√	√
9.	VGA kimeneti kábel	N/A	N/A	√
10.	USB-kábel (Egérvezérlés)	√	√	√
11.	RS232 kábel	N/A	N/A	√
12.	Hálózati tápkábel	√	√	√

**Megjegyzés:** A „√” jelentése támogatott elem, az „N/A” jelentése nem elérhető elem.

# BEÁLLÍTÁS ÉS TELEPÍTÉS

## A kivetített kép beállítása

### Képmagasság

A kivetítő állítható lábakkal van felszerelve a kivetített kép helyzetének beállításához.

1. Keresse meg azt az állítható lábat a kivetítő alján, amelyen állítani szeretne.
2. Forgassa el az állítható lábat az óramutató járásával megegyező/ellentétes irányba a kivetítő emeléséhez, illetve lejjebb eresztéséhez.

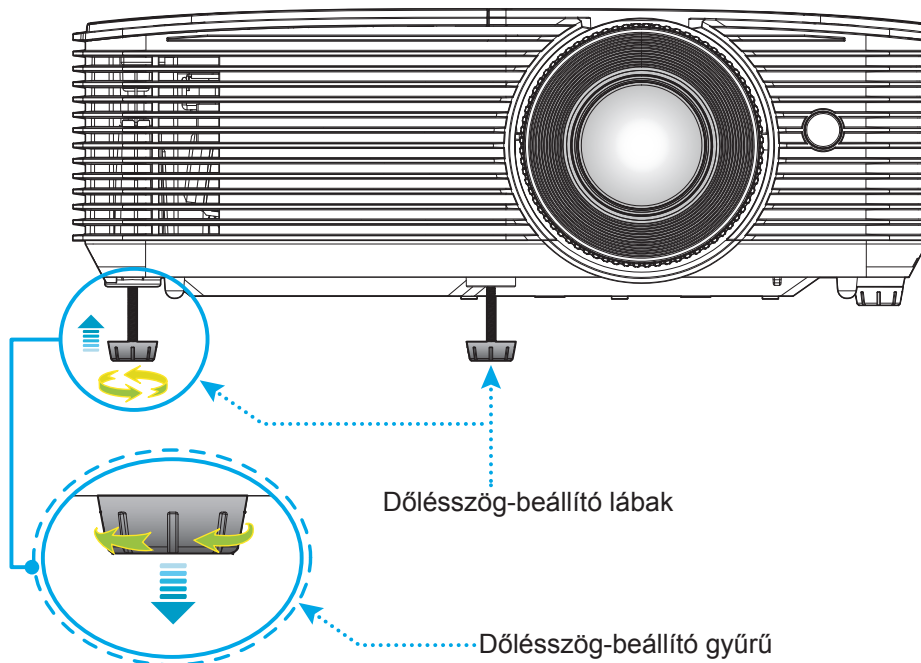

### Nagyítás és fókus

- A képméret állításához forgassa a nagyításkart az óramutató járásával megegyező vagy ellentétes irányba a vetített kép méretének növeléséhez, illetve csökkentéséhez.
- Az élesség állításához forgassa el a fókusgyűrűt az óramutató járásával megegyező vagy ellentétes irányba, amíg a kép ki nem tisztul.

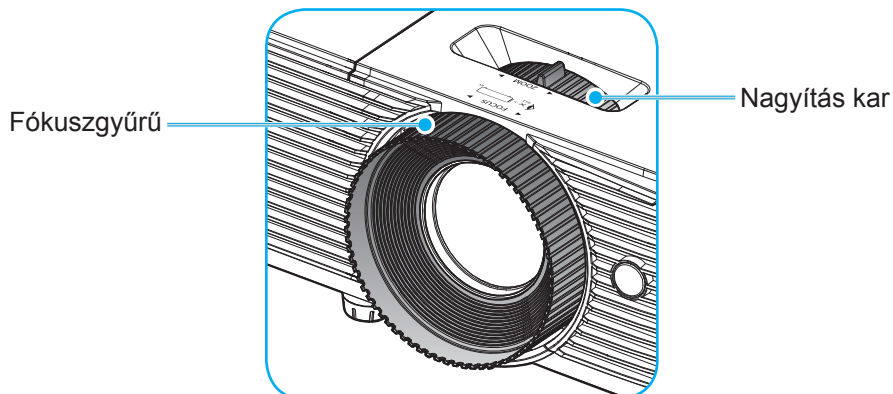

**Megjegyzés:** A kivetítő élessége 1 m és 12 m (SVGA, XGA és WXGA típusok) közötti tartományban állítható.

# BEÁLLÍTÁS ÉS TELEPÍTÉS

## Elemek behelyezése / cseréje

1. Nyomja meg erősen és csúsztassa le az elemkamra fedelét.
2. Helyezzen be egy új elemet a rekeszbe. Távolítsa el a régi elemet és tegyen be egy újat (CR2025). Győződjön meg arról, hogy a „+” oldala felfelé néz.
3. Helyezze vissza a fedelet.

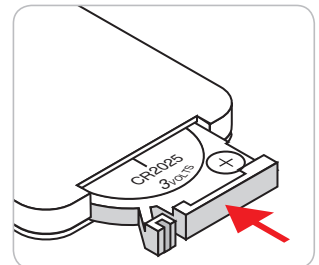
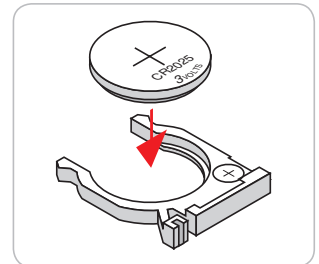
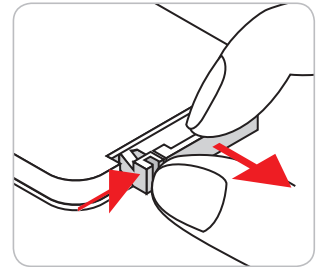

**VIGYÁZAT:** A biztonságos működés érdekében tartsa be a következő óvintézkedéseket:

- CR2025 típusú elemet használjon.
- Az elemeket és a távvezérlőt óvja a víztől és más folyadékoktól.
- Ne tegye ki a távvezérlőt nedvességnek vagy magas hőmérsékletnek.
- Ne ejtse le a távvezérlőt.
- Ha az elem a távvezérlő belsejében kiszivárgott, gondosan törölje tisztára az elemtartó rekeszt, és helyezzen be egy új elemet a távvezérlőbe.
- A nem megfelelő elem használata robbanásveszélyes.
- Az elhasznált akkumulátortól az előírásoknak megfelelően szabaduljon meg.

# BEÁLLÍTÁS ÉS TELEPÍTÉS

## Hatósugár

Az infravörös (IR) távérzékelő a kivetítő tetején található. A távvezérlőt a helyes működéséhez a kivetítő infravörös távérzékelőjéhez képest a merőlegestől 30 fokon belüli szögben tartsa. A távvezérlőnek az érzékelőtől mért távolsága nem lehet több mint 6 méter.

**Megjegyzés:** Ha a távvezérlőt közvetlenül (0 fokos szögben) az IR érzékelőre irányítja, a távvezérlőnek az érzékelőtől mért távolsága nem lehet több mint 8 méter (~ 26 láb).

- Ügyelni kell, hogy a távvezérlő és az infravörös érzékelő között ne legyen olyan akadály, amely elzárná az infravörös sugár útját.
- Győződjön meg arról, hogy a távvezérlő IR-jeladója nem esik közvetlen napfény vagy fénycsófény.
- A távvezérlőt tartsa több mint 2 méter távolságra a fénycsóvilágítástól, mert ellenkező esetben a távvezérlő hibásan működhet.
- Ha a távvezérlő túl közel van az inverter típusú fénycsóvilágításhoz, időről időre hatástalanná válhat.
- Ha a távvezérlő és a kivetítő rendkívül közel vannak egymáshoz, a távvezérlő hatástalanná válhat.
- Ha a vászonra irányítja a távvezérlőt, a tényleges távolság kevesebb mint 6 méter a távvezérlő és a vászon között, és az IR-sugár visszaverődik a kivetítőre. A tényleges hatósugár azonban vetítívászontól függően eltérhet.

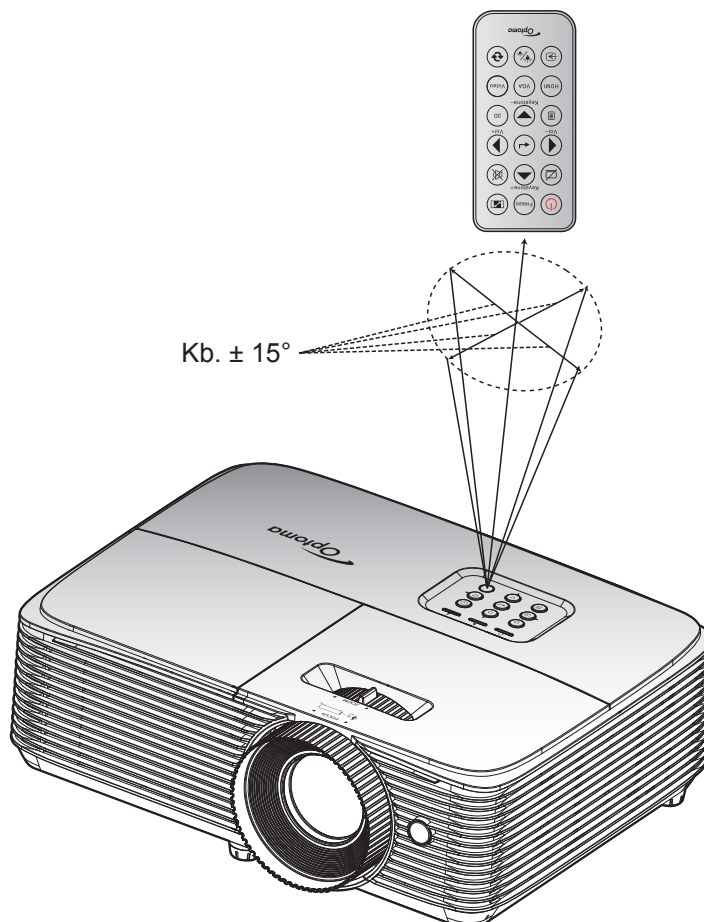

# A KIVETÍTŐ HASZNÁLATA

## A kivetítő be-/kikapcsolása

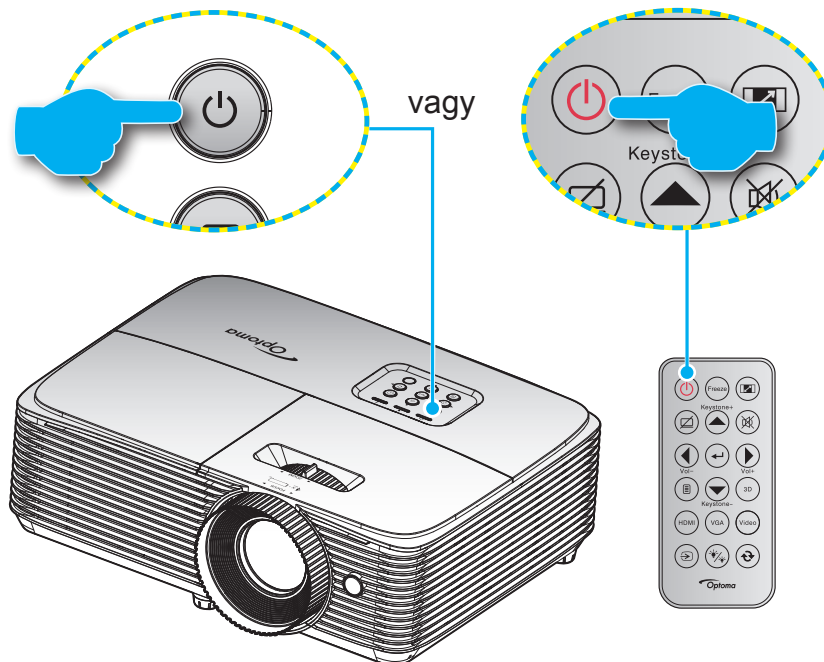

### Tápfeszültség be

1. Szorosan csatlakoztassa a tápkábelt és a jelkábelt. Az On/Standby LED vörös fényre vált, ha csatlakoztatják.
2. Kapcsolja be a kivetítőt a vezérlőpulton vagy a távvezérlőn lévő „⏻” gomb megnyomásával.
3. Az induló képernyő körülbelül 10 másodperc elteltével megjelenik a képernyőn, és a Be/Készenlét LED zöld vagy kék fénnel villog.

**Megjegyzés:** A kivetítő első bekapcsolásakor megkéri a kívánt nyelvet, vetítési irányt és egyéb beállítások megadását.

### Kikapcsolja

1. Kapcsolja ki a kivetítőt a vezérlőpulton vagy a távvezérlőn lévő „⏻” gomb megnyomásával.
2. A következő üzenet jelenik meg:

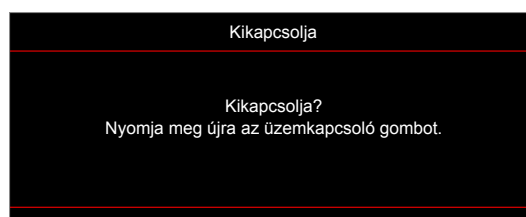

3. Nyomja meg ismét a „⏻” gombot a megerősítéshez. Ellenkező esetben az üzenet 15 másodperc múlva eltűnik. Amikor másodszerre megnyomja a „⏻” gombot, a kivetítő kikapcsolódik.
4. A hűtőventilátorok körülbelül 10 másodpercig tovább működnek a hűtési ciklus befejezéséig, és a Be/Készenlét LED zöld vagy kék fénnel villog. Amikor a Be/Készenlét LED folyamatos vörös színűre változik, a kivetítő készenléti üzemmódba lépett. Ha a kivetítőt újra be kívánja kapcsolni, várnia kell, amíg a hűtési ciklus befejeződik és a kivetítő készenléti állapotba lép. Miután a kivetítő készenléti üzemmódba váltott, nyomja meg újra a „⏻” gombot a kivetítő bekapcsolásához.
5. Húzza ki a kivetítő tápkábelét az elektromos csatlakozóaljzatból és a kivetítőből.

**Megjegyzés:** A kikapcsolási eljárást követően nem ajánlott azonnal újra bekapcsolni a kivetítőt.

# A KIVETÍTŐ HASZNÁLATA

## Bemeneti jelforrás választása



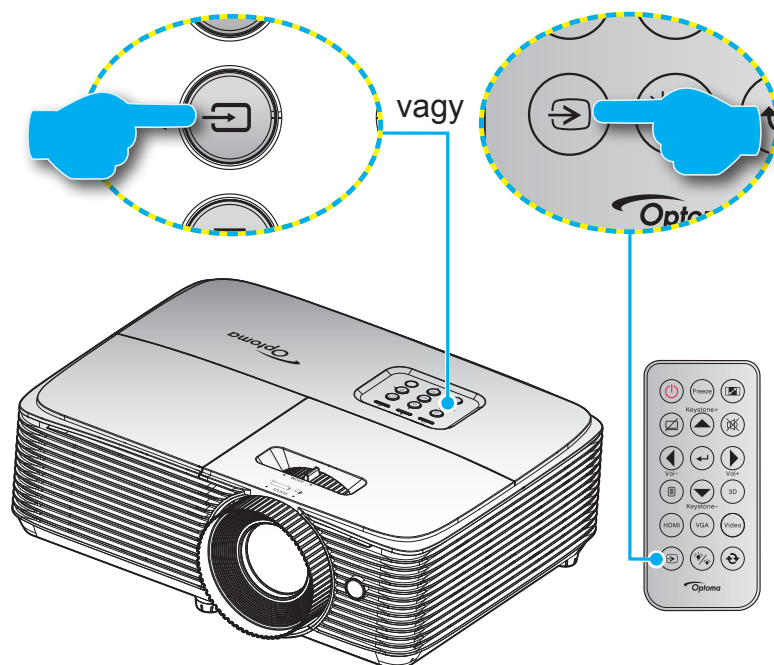











Kapcsolja be a vásznon megjelenítendő jelforrást, pl. számítógép, notebook számítógép, videolejátszó stb. A kivetítő automatikusan érzékeli a forrást. Ha egyszerre több jelforrást csatlakoztat, nyomja meg a jelforrás gombot a kivetítő billentyűzetén vagy távvezérlőjén a kívánt bemenet kiválasztásához.



# A KIVETÍTŐ HASZNÁLATA

## Navigálás a menüben és jellemzők

A kivetítő több nyelven is elérhető, képen megjelenő beállító menüje segítségével beállíthatja a képet és megváltoztathatja a beállításokat. A kivetítő automatikusan érzékeli a forrást.

1. Az OSD menü megnyitásához, nyomja meg a  gombot a távvezérlőn vagy a vezérlőpulton.
2. Az OSD menü megjelenésekor a   gombok segítségével választhatja főmenü pontjai közül. Adott oldal menütételének kiválasztása közben nyomja a  vagy  gombot az almenübe történő belépéshez.
3. A   gombok segítségével válassza ki a kívánt elemet az almenüben, majd nyomja meg a  vagy  gombot további beállítások megtekintéséhez. A beállításokat a   gombok megnyomásával szabályozhatja.
4. Az almenü többi beállítását a fentiek szerint módosíthatja.
5. Nyomja meg a  vagy  gombot a megerősítéshez és a főmenübe történő visszatéréshez.
6. A kilépéshez ismét nyomja meg a  vagy  gombot. Az OSD menü bezáródik, és a kivetítő automatikusan menti az új beállításokat.

## SVGA, XGA és WXGA típusok

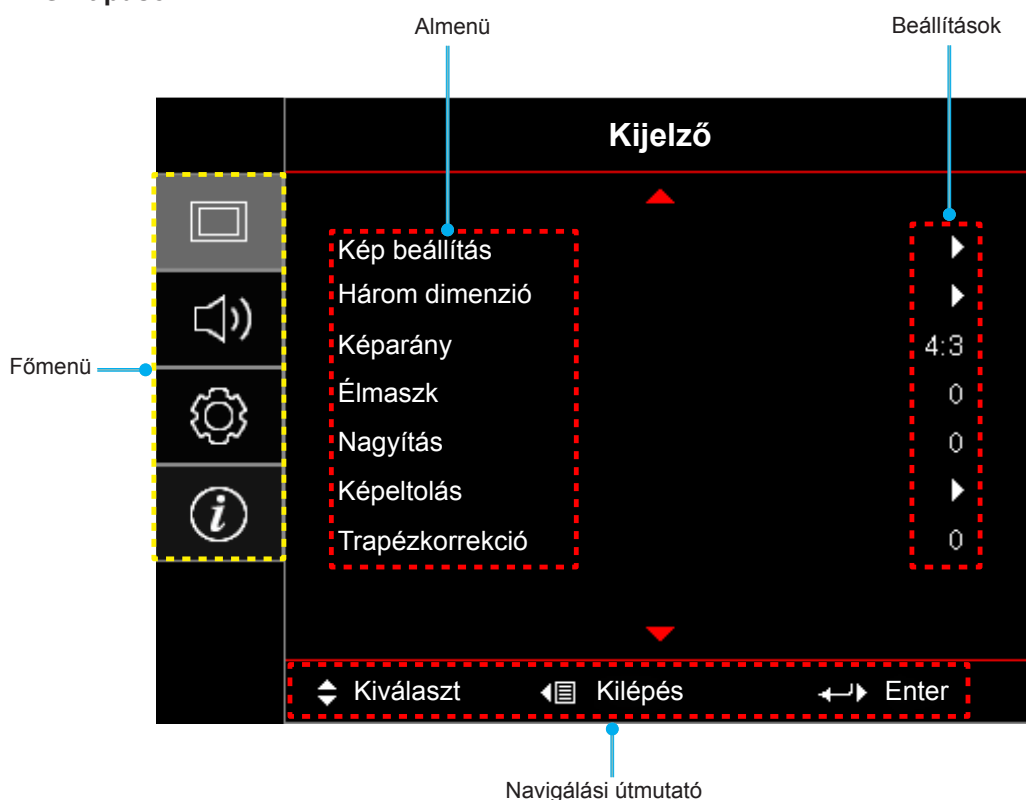



# A KIVETÍTŐ HASZNÁLATA







## OSD-menü szerkezet (SVGA, XGA és WXGA típusok)

Főmenü	Almenü	Almenü 2	Almenü 3	Almenü 4	Értékek		
Kijelző	Kép beállítás	Megjelenítési mód	[Adat]		Prezentáció		
					Világos		
					Mozi		
					Játék		
					sRGB		
					DICOM SIM.		
					Felhasználói		
					Három dimenzió		
		Fal szín				Ki [Alapértelmezett]	
						Tábla	
						Világossárga	
						Világoszöld	
						Világoskék	
						Rózsaszín	
						Szürke	
		Fényerő				-50~50	
		Kontraszt				-50~50	
		Élesség				1~15	
		Szín				-50~50	
		Árnyalat				-50~50	
		Gamma		Film			
				Video			
				Grafika			
				Szabvány(2.2)			
				1.8			
				2.0			
				2.4			
		Színbeállítás		BrilliantColor™			1~10
				Színhőmérséklet	[Adat üzemmód]		Meleg
							Medium
							Hideg
				Színillesztés	Szín		R [Alapértelmezett]
							G
			B				
			C				
			Y				
			M				
		W					
		Árnyalat		-50~50 [Alapértelmezett: 0]			
		Telítettség		-50~50 [Alapértelmezett: 0]			
		Nyereség		-50~50 [Alapértelmezett: 0]			

# A KIVETÍTŐ HASZNÁLATA

Főmenü	Almenü	Almenü 2	Almenü 3	Almenü 4	Értékek
Kijelző	Kép beállítás	Színbeállítás	Színillesztés	Alaphelyzet	Mégsem [Alapértelmezett]
				Kilépés	Igen
			RGB erősítés/ kivezérlés	Vörös erősítés	-50~50
				Zöld erősítés	-50~50
				Kék erősítés	-50~50
				Vörös kivezérlés	-50~50
				Zöld kivezérlés	-50~50
				Kék kivezérlés	-50~50
				Alaphelyzet	Mégsem [Alapértelmezett]
			Kilépés	Igen	
			Színtér [Nem HDMI- bemenet]		Auto [Alapértelmezett]
					RGB
					YUV
			Színtér [HDMI-bemenet]		Auto [Alapértelmezett]
					RGB(0~255)
					RGB(16~235)
				YUV	
			Fehérszint		0~31 (jeltől függően)
		Feketeszint		-5~5 (jeltől függően)	
		IRE		0	
				7.5	
		Jel	Automatic		Ki
					Be [Alapértelmezett]
			Frekvencia		-10~10 (jeltől függően) [Alapértelmezett: 0]
			Fázis		0~31 (jeltől függően) [Alapértelmezett: 0]
			Vízszintes helyzet		-5~5 (jeltől függően) [Alapértelmezett: 0]
			Függőleges helyzet		-5~5 (jeltől függően) [Alapértelmezett: 0]
		Kilépés			
		Fényerő-mód		[Lámpa alapú - Adat]	Világos
					Eco.
					Dynamic
					Eko+
		Alaphelyzet			

# A KIVETÍTŐ HASZNÁLATA

Főmenü	Almenü	Almenü 2	Almenü 3	Almenü 4	Értékek	
Kijelző	Három dimenzió	3D mód			Ki	
					Be [Alapértelmezett]	
					IR	
		3D->2D			Három dimenzió [Alapértelmezett]	
					L	
					R	
		3D Formátum			Auto [Alapértelmezett]	
					SBS	
					Top and Bottom	
					Frame Sequential	
		3D szink. ford.			Be	
					Ki [Alapértelmezett]	
	Képarány				4:3	
					16:9	
					16:10 [WXGA típus]	
					LBX [SVGA és XGA típusok kivételével]	
					Natív	
					Auto	
	Élmaszk				0~10 [Alapértelmezett: 0]	
	Nagyítás				-5~25 [Alapértelmezett: 0]	
Képetolás	 Vízszintes				-50~50 [Alapértelmezett: 0]	
	 Függőleges				-50~50 [Alapértelmezett: 0]	
Trapézkorrekció				-40~40 [Alapértelmezett: 0]		
Audió	Némítás				Ki [Alapértelmezett]	
					Be	
	Hangerő				0-10 [Alapértelmezett: 5]	
Beállítás	Kivetítés				Front  [Alapértelmezett]	
					Hátsó 	
					Mennyezet-fent 	
					Hátul-fent 	
	Képernyőtípus	[WXGA típus]				16:9
						16:10 [Alapértelmezett]
	Lámpa-beállítás	Lámpa emlékeztető				Ki
						Be [Alapértelmezett]
						Mégsem [Alapértelmezett]
		Lámpa nullázása				Igen





# A KIVETÍTŐ HASZNÁLATA

Főmenü	Almenü	Almenü 2	Almenü 3	Almenü 4	Értékek		
Beállítás	Szűrő beállítás	Opcionális filter installálva			Igen		
					Nem		
		Filter Usage Hours			(Csak olvasható)		
		Filter Reminder				Ki	
						300hr	
						500hr [Alapértelmezett]	
						800hr	
				1000hr			
	Filter Reset				Mégsem [Alapértelmezett]		
					Igen		
	Táp beállítások	Auto bekapcs.				Ki [Alapértelmezett]	
						Be	
		Bekapcsolás jelre				Ki [Alapértelmezett]	
						Be	
		Auto. Kikapcsolás (perc)				0~180 (5 perces lépések) [Alapértelmezett: 20]	
		Elalváskapcsoló (perc)	Elalváskapcsoló (perc)				0~990 (30 perces lépések) [Alapértelmezett: 0]
			Mindig bekapcsolva				Nem [Alapértelmezett]
		Gyors újraindítás					Igen
							Ki [Alapértelmezett]
							Be
	Bekapcs. mód (Készenlét)					Aktív	
						Eco [Alapértelmezett]	
	USB Power					Ki	
						Be	
						Auto [Alapértelmezett]	
	Biztonság	Biztonság				Ki	
						Be	
		Biztonsági időzítő			Hónap		
					Nap		
				Óra			
	Jelszócsere						
	HDMI Link beállítás	HDMI Link				Ki	
						Be	
TV tartalom						Nem	
						Igen	
Power On Link						Kölcsönös	
						PJ --> Device	
Power Off Link					Device --> PJ		
					Ki		
					Be		

# A KIVETÍTŐ HASZNÁLATA

Főmenü	Almenü	Almenü 2	Almenü 3	Almenü 4	Értékek		
Beállítás	Tesztminta				Zöld rács		
					Bíborvörös rács		
					Fehér rács		
					Fehér		
					Ki		
	Távvezérlő beáll. [távvezérlőtől függően]	IR funkció				Be	
						Ki	
		Felhasználói1					Tesztminta
							Fényerő
							Kontraszt
							Elalváskapcsoló [Alapértelmezett]
							Színillesztés
							Színhőmérséklet
							Gamma
							Kivetítés
							Lámpa-beállítás
							Nagyítás
		Felhasználói2					Kimerevítés
							Tesztminta
							Fényerő
							Kontraszt
							Elalváskapcsoló
							Színillesztés [Alapértelmezett]
							Színhőmérséklet
							Gamma
							Kivetítés
							Lámpa-beállítás
		Felhasználói3					Nagyítás
							Kimerevítés
							Tesztminta
							Fényerő
							Kontraszt
							Elalváskapcsoló
						Színillesztés	
						Színhőmérséklet [Alapértelmezett]	
					Gamma		
					Kivetítés		
				Lámpa-beállítás			
				Nagyítás			
				Kimerevítés			

# A KIVETÍTŐ HASZNÁLATA

Főmenü	Almenü	Almenü 2	Almenü 3	Almenü 4	Értékek	
Beállítás	Vetítő azonosító				0~99	
	Opciók	Nyelv			Magyar [Alapértelmezett]	
					Deutsch	
					Français	
					Italiano	
					Español	
					Português	
					Polski	
					Nederlands	
					Svenska	
					Norsk/Dansk	
					Suomi	
					ελληνικά	
					繁體中文	
					简体中文	
					日本語	
					<b>한국어</b>	
					Русский	
					Magyar	
					Čeština	
					عربي	
					ไทย	
					Türkçe	
					فارسی	
			Tiếng Việt			
			Bahasa Indonesia			
			Română			
			Slovenčina			
		Feliratozás				CC1
						CC2
						Ki[Alapértelmezett]
		Menu Settings	Menü helyzete			Bal felső 
						Jobb felső 
					Közép  [Alapértelmezett]	
					Bal alsó 	
					Jobb alsó 	
	Menü Időzítő					Ki
					5 mp	
					10 mp [Alapértelmezett]	
	Automatikus forrás				Ki[Alapértelmezett]	
					Be	

# A KIVETÍTŐ HASZNÁLATA

Főmenü	Almenü	Almenü 2	Almenü 3	Almenü 4	Értékek	
Beállítás	Opciók	Bemeneti jelforrás			HDMI	
					VGA	
					Video	
		Bemeneti Név	HDMI			Alapértelmezett [Alapértelmezett]
						Egyéni
			VGA			Alapértelmezett [Alapértelmezett]
						Egyéni
			Video			Alapértelmezett [Alapértelmezett]
						Egyéni
		Intenzív hűtés				Ki [Alapértelmezett]
						Be
		Megjelenítési mód rögzítése				Ki [Alapértelmezett]
						Be
		Billentyűzet-lezárás				Ki [Alapértelmezett]
						Be
		Információ elrejtése				Ki [Alapértelmezett]
						Be
		Logo				Alapértelmezett [Alapértelmezett]
						Semleges
		Háttérszín				Nincs [Alapértelmezett:a Video/Pro-AV modell esetében]
						Kék [Alapértelmezett, az Adatmodell esetében]
						Vörös
						Zöld
						Szürke
		OSD alaphelyzet				Logo
						Mégsem [Alapértelmezett]
		Mindent alaphelyzetbe				Igen
				Mégsem [Alapértelmezett]		
				Igen		

# A KIVETÍTŐ HASZNÁLATA

Főmenü	Almenü	Almenü 2	Almenü 3	Almenü 4	Értékek	
Információ	Szabályzó					
	Sorozatszám					
	Source					
	Felbontás				00x00	
	Refresh Rate				0,00Hz	
	Megjelenítési mód					
	Bekapcs. mód(Készenlét)					
	Lámpaóra	Világos				0 hr
		Eco.				0 hr
		Dynamic				0 hr
		Eko+				0 hr
		Összesen				
	Vetítő azonosító					00~99
	Filter Usage Hours					
	Fényerő-mód					
FW-verzió	Rendszer					
	MCU					

## Megjegyzés:

- Az OSD „Lámpa nullázása” eleme csak az OSD Lamp Hours (Lámpa óraszám) és a Lamp Hours (Lámpa óraszám) elemet állítja alaphelyzetbe szerviz módban. A Projection Hours (Vetítés órászáma) szerviz módban nem lesz alaphelyzetbe állítva.
- Mindegyik megjelenítési mód esetén állítható, illetve menthető az érték.
- 3D időzítés módban a nagyítás/élmaszk letiltásra kerül a kép összetörésének megakadályozása érdekében.
- A rendelkezésre álló menülehetőségek típustól függően eltérnek.



# A KIVETÍTŐ HASZNÁLATA

## Megjelenítés menü

### Képbeállítások menü megjelenítése

#### Megjelenítési mód (Adat üzemmód)

A különböző képtípusokhoz számos gyári beállítás áll rendelkezésre.

- **Prezentáció:** Ez az üzemmód PC-hez csatlakoztatva PowerPoint bemutatóhoz alkalmas.
- **Világos:** Maximális fényerő PC bemenet esetén.
- **Mozi:** Ezt az üzemmódot házi-mozihoz válassza.
- **Játék:** Ezt az üzemmódot a fényerő és válaszidő növeléséhez válassza videojátékok esetén.
- **sRGB:** Szabványos, színhelyes színek.
- **DICOM SIM.:** Ez a mód monokróm orvosi képek, például a röntgenfelvételek, MRI stb. kivetítéséhez használható.
- **Felhasználói:** A felhasználói beállítások mentéséhez.
- **Három dimenzió:** A 3D effektus megtekintéséhez 3D szemüveg szükséges. Meg kell győződnie arról, hogy a PC/hordozható eszköz 120 Hz-es jelkimenettel, kvad pufferes videokártyával és telepített 3D lejátszóval rendelkezik.

#### Fal szín

Ezzel a funkcióval optimális képet kaphat a fal színének megfelelően. Választási lehetőségek: Ki, Tábla, Világossárga, Világoszöld, Világoskék, Rózsaszín és Szürke.

#### Fényerő

A kép fényerejének beállításához.

#### Kontraszt

A kontraszt a kép legvilágosabb és legsötétebb részei közötti különbséget adja meg.

#### Élesség

A kép élességét állítja be.

#### Szín

A videoképet a fekete-fehér és a teljesen telített színek között állítja be.

#### Árnyalat

A vörös és zöld színegyensúlyt állítja be.

#### Gamma

A gammagörbe típusának beállítása. A kezdeti beállítást és finomhangolást követően hajtsa végre a Gamma beállítás lépéseit a képkimenet optimalizálásához.

- **Film:** Házi-mozihoz.
- **Video:** Videó vagy TV jelforráshoz.
- **Grafika:** PC / Fotó jelforráshoz.
- **Szabvány(2.2):** Szabványos képbeállításához.
- **1.8/ 2.0/ 2.4:** Adott PC / Fotó jelforráshoz.

#### Színbeállítás

A színbeállítások konfigurálása.

- **BrilliantColor™:** Ez a beállítható elem új színfeldolgozó algoritmust és fejlesztéseket alkalmaz a nagyobb fényerő elérése érdekében amellet, hogy valóságos, élénkebb színeket biztosít.

# A KIVETÍTŐ HASZNÁLATA

- **Színhőmérséklet (Adat üzemmód):** A színhőmérséklet választására való Meleg, Medium és Hideg közül.
- **Színillesztés:** Válassza ki az alábbi lehetőségeket:
  - Szín: Beállíthatja a kép vörös (R), zöld (G), fekete (B), ciánkék (C), sárga (Y), bíborvörös (M) és fehér (W) szintjét.
  - Árnyalat: A vörös és zöld színegyensúlyt állítja be.
  - Telítettség: A videoképet a fekete-fehér és a teljesen telített színek között állítja be.
  - Nyereség: Beállítja a kép fényerejét.
  - Alaphelyzet: Visszatérés a gyári alapbeállításokra színegyeztetéshez.
  - Kilépés: Kilépés a „Színillesztés” menüből.
- **RGB erősítés/kivezérlés:** Ez a beállítás lehetővé teszi a kép fényerejének (nyereségnek) és kontrasztjának (erősítésének) beállítását.
  - Alaphelyzet: Visszatérés a gyári alapbeállításokra RGB nyereséghez/erősítéshez.
  - Kilépés: Kilépés a „RGB erősítés/kivezérlés” menüből.



- **Szintér (csak nem HDMI bemenet esetén):** Válassza ki a megfelelő színmátrixot a következők közül: Auto, RGB vagy YUV.
- **Szintér (csak HDMI bemenet esetén):** Válassza ki a megfelelő színmátrixot a következők közül: Auto, RGB(0~255), RGB(16~235) és YUV.
- **Fehérszint:** Lehetővé teszi a felhasználónak, a Fehérszint beállítását, videójel bevitelkor.  
**Megjegyzés:** A Fehérszint csak a videobemeneti források esetében módosítható.
- **Feketeszint:** Lehetővé teszi a felhasználónak, a Feketeszint beállítását, videójel bevitelkor.  
**Megjegyzés:** A Feketeszint csak a videobemeneti források esetében módosítható.
- **IRE:** Lehetővé teszi a felhasználónak az IRE érték beállítását, videójel bevitelkor.  
**Megjegyzés:**
  - Az „IRE” elemet csak NTSC videójel támogatja.
  - Az IRE csak a videobemeneti források esetében módosítható.

## Jel

A jelopciók beállításához való.

- **Automatic:** Automatikusan konfigurálja a jelet (A Frekvencia és Fázis elemek szürkék). Ha az automatikus le van tiltva, a frekvencia és fázis elemek megjelennek a kézi beállításához és a beállítások mentéséhez.
- **Frekvencia:** Az képernyő adatfrekvenciájának beállításával összehangolhatja a számítógép grafikus kártyájának frekvenciáját. Csak akkor használja ezt a funkciót, ha úgy tűnik, hogy a kép függőlegesen villódzik.
- **Fázis:** Ennek beállításával összehangolhatja a kijelző és a grafikus kártyája időzítését. Ha labilis vagy villódzó képet tapasztal, ezzel a funkcióval korrigálhatja.

# A KIVETÍTŐ HASZNÁLATA

- **Vízszintes helyzet:** A kép vízszintes helyzetének beállítására szolgál.
- **Függőleges helyzet:** A kép függőleges helyzetének beállítására szolgál.
- **Kilépés:** Kilépés a „Jel” menüből.

**Megjegyzés:** A jel csak az RGB/Komponens bemeneti források esetében módosítható.

## Fényerő-mód (Lámpa alapú adat)

A fényerőmód-beállítások végzéséhez lámpa alapú kivetetők esetében.

- **Világos:** Válassza a „Világos” lehetőséget a fényerő növeléséhez.
- **Eco.:** Az „Eco.” lehetőséggel kiolthatja a vetítőlámpát, így csökkentheti az energiafogyasztást és növelheti a lámpa élettartamát.
- **Dynamic:** A „Dynamic” lehetőség választásával halványíthatja a vetítőlámpát a tartalom fényerejének függvényében, és dinamikusan beállíthatja a lámpa energiafogyasztását 100% és 30% között. A lámpa élettartama így meghosszabbítható.
- **Eko+:** Ha az Eco+ mód aktív, a tartalom fényerejének szintje automatikusan érzékelt, hogy jelentősen csökkentse a lámpa fogyasztását (akár 70%) a téltlenségi időben.

## Alaphelyzet

Visszatérés a gyári alapbeállításokra a színbeállítások végzéséhez.

## 3D menü megjelenítése

### 3D mód

Ezzel a lehetőséggel engedélyezheti/letilthatja a 3D funkciót, illetve választhatja ki a megfelelő 3D funkciót.

- **Ki:** Válassza az „Ki” elemet a 3D mód kikapcsolásához.
- **Be:** Válassza az elemet optimalizált beállítások alkalmazásához DLP 3D szemüveg esetében.
- **IR:** Válassza a „IR” elemet optimalizált beállítások alkalmazásához IR 3D szemüveg esetében.

### 3D->2D

Ezzel a beállítással megadhatja, hogyan jelenjen meg a 3D-s tartalom a képen.

- **Három dimenzió:** 3D jel megjelenítése.
- **L (Bal):** A 3D tartalom bal oldali képkockájának megjelenítése.
- **R (Jobb):** A 3D tartalom jobb oldali képkockájának megjelenítése.

### 3D Formátum

Ezt a lehetőséget a megfelelő 3D formátum kiválasztásához használhatja.

- **Auto:** 3D azonosító jel észlelése esetén automatikusan megtörténik a 3D formátum kiválasztása.
- **SBS:** 3D jel „Egymás melletti” formátumban való megjelenítése.
- **Top and Bottom:** 3D jel megjelenítése „Top and Bottom” formátumban.
- **Frame Sequential:** 3D jel megjelenítése „Frame Sequential” formátumban.

### 3D szink. ford.

Ezzel a lehetőséggel engedélyezheti/letilthatja a 3D szink. ford. funkciót.

# A KIVETÍTŐ HASZNÁLATA

## Képméretarány menü megjelenítése

### Képarány

A vetített kép méretarányának kiválasztására való a következő lehetőségek közül:

- **4:3:** Ez a formátum 4:3 bemeneti jelforrásokhoz való.
- **16:9:** Ez a formátum 16:9 bemeneti jelforráshoz való, mint például a HDTV vagy DVD, amelyet széles képernyős televízióhoz állítottak be.
- **16:10 (csak WXGA típusok):** Ez a formátum 16:10 bemeneti jelforrásokhoz, mint pl. széles kijelzőjű laptopokhoz való.
- **LBX (kivéve SVGA és XGA típusok):** Ez a formátum nem 16x9 levélszekrény forráshoz és külső 16x9 lencséhez való 2,35:1 képarányú kép megjelenítéséhez teljes felbontás mellett.
- **Natív:** Ez a formátum az eredeti képet jeleníti meg átméretezés nélkül.
- **Auto:** A megfelelő színrendszer automatikus kiválasztása.

### WXGA méretezési táblázat (vászontípus 16:10):

#### Megjegyzés:

- *Támogatott képernyőtípus: 16:9 (1280x720), 16:10 (1280x800).*
- *Ha a képernyőtípus 16:9, akkor nem áll rendelkezésre 16x10 formátum.*
- *Ha a képernyőtípus 16:10, akkor nem áll rendelkezésre 16x9 formátum.*
- *Ha a felhasználó átvált az automatikus módra, akkor a megjelenítési mód automatikusan megváltozik.*

16:10 képernyő	480i/p	576i/p	1080i/p	720p	PC
4x3	Átméretezés 1066x800 képpontra.				
16x10	Átméretezés 1280x800 képpontra.				
LBX	Átméretezés 1280x960 értékre, majd a középső 1280x800 kép megjelenítése.				
Natív	1:1 leképezés központosított.		1:1 leképezésű megjelenítés 1280 x 800.	1280 x 720 központosított.	1:1 leképezés központosított.
Auto	- A bemeneti forrás 1280x800 megjelenítési területre illeszkedik és megmarad az eredeti méretaránya. - Ha a forrás 4:3, végezzon automatikus átméretezést 1066x800 értékre. - Ha a forrás 16:9, végezzon automatikus átméretezést 1280x720 értékre. - Ha a forrás 15:9, végezzon automatikus átméretezést 1280x768 értékre. - Ha a forrás 16:10 végezzon automatikus átméretezést 1280 x 800 értékre.				

### WXGA auto. leképezési szabály (vászontípus 16:10):

Auto	Bemeneti felbontás		Auto/Méretezett	
	V-felbontás	F-felbontás	1280	800
4:3	640	480	1066	800
	800	600	1066	800
	1024	768	1066	800
	1280	1024	1066	800
	1400	1050	1066	800
	1600	1200	1066	800

# A KIVETÍTŐ HASZNÁLATA

Széles Laptop	1280	720	1280	720
	1280	768	1280	768
	1280	800	1280	800
SDTV	720	576	1280	720
	720	480	1280	720
HDTV	1280	720	1280	720
	1920	1080	1280	720

## WXGA méretezési táblázat (vászontípus 16:9):

16:9 képernyő	480i/p	576i/p	1080i/p	720p	PC
4x3	Átméretezés 960 x 720 képpontra.				
16x9	Átméretezés 1280 x 720 képpontra.				
LBX	Átméretezés 1280x960 képpontra, majd a középső 1280x720 kép megjelenítése.				
Natív	1:1 leképezés központosított.	1:1 leképezésű megjelenítés 1280 x 720.	1280 x 720 központosított.	1:1 leképezés központosított.	
Auto	<ul style="list-style-type: none"> <li>- Ha ez a formátum van kiválasztva, a megjelenítés típusa automatikusan 16:9 (1280x720) arányú lesz.</li> <li>- Ha a forrás 4:3, végezzen automatikus átméretezést 960x720 értékre.</li> <li>- Ha a forrás 16:9, végezzen automatikus átméretezést 1280x720 értékre.</li> <li>- Ha a forrás 15:9, végezzen automatikus átméretezést 1200x720 értékre.</li> <li>- Ha a forrás 16:10, végezzen automatikus átméretezést 1152x720 értékre.</li> </ul>				

## WXGA auto. leképezési szabály (vászontípus 16:9):

Auto	Bemeneti felbontás		Auto/Méretezett	
	V-felbontás	F-felbontás	1280	720
4:3	640	480	960	720
	800	600	960	720
	1024	768	960	720
	1280	1024	960	720
	1400	1050	960	720
	1600	1200	960	720
Széles Laptop	1280	720	1280	720
	1280	768	1200	720
	1280	800	1152	720
SDTV	720	576	1280	720
	720	480	1280	720
HDTV	1280	720	1280	720
	1920	1080	1280	720

## SVGA és XGA méretezési táblázat:

Source	480i/p	576i/p	1080i/p	720p
4x3	Átméretez erre: 1024 x 768.			
16x9	Átméretez erre: 1024 x 576.			

# A KIVETÍTŐ HASZNÁLATA

Natív	Nem történik átméretezés. A felbontás a bemeneti jel felbontásától függ és a kép megjelenítésre kerül.
Auto	- Ha a forrás 4:3, végezzen automatikus átméretezést 1024x768 értékre. - Ha a forrás 16:9, végezzen automatikus átméretezést 1024x576 értékre. - Ha a forrás 15:9, végezzen automatikus átméretezést 1024x614 értékre. - Ha a forrás 16:10, végezzen automatikus átméretezést 1024x640 értékre.

## SVGA és XGA automata leképezési szabály (vászon típus 16:9):

Auto	Bemeneti felbontás		Auto/Méretezett	
	V-felbontás	F-felbontás	1024	768
4:3	640	480	1024	768
	800	600	1024	768
	1024	768	1024	768
	1600	1200	1024	768
Széles Laptop	1280	720	1024	576
	1280	768	1024	614
	1280	800	1024	640
SDTV	720	576	1024	576
	720	480	1024	576
HDTV	1280	720	1024	576
	1920	1080	1024	576

## Élmaszk menü megjelenítése

### Élmaszk

Ezt a funkciót használva el lehet távolítani a kódolási zajt a videóbemeneti jel képének széléről.

## Nagyítás menü megjelenítése

### Nagyítás

Használja a kép méretének növeléséhez a vetítőképernyőn.

## Képeltolás menü megjelenítése

### Képeltolás

A vetített kép helyzetét vízszintesen (Vízszintes) vagy függőlegesen (Függőleges) eltolja.

## Trapézkorrekció menü megjelenítése

### Trapézkorrekció

A kivetítő megdöntése által okozott képtorzítás kioltására való.

# A KIVETÍTŐ HASZNÁLATA

## *Audió menü*

### **Audió némítás menü**

#### **Némítás**

Ezt a lehetőséget a hang ideiglenes kikapcsolásához használhatja.

- **Be:** A „Be” gombbal kapcsolhatja be a néma üzemmódot.
- **Ki:** A „Ki” gombbal kapcsolhatja ki a néma üzemmódot.

#### **Megjegyzés:**

- *Az „Némítás” funkció mind a beépített, mind a külső hangszóró hangerejére hatással van.*
- *Külső hangszóró csatlakoztatásakor a belső hangszóró automatikusan el lesz némítva.*

### **Audió hangerő menü**

#### **Hangerő**

Beállítja az audió hangerőt.

# A KIVETÍTŐ HASZNÁLATA

## Beállítás menü

### Vetítés beállítása menü

#### Kivetítés

Válassza ki a kívánt vetítési rányt az elől, hátul, elől-mennyezet és hátul-mennyezet lehetőségek közül.

### Képernyőtípus beállítása menü

#### Képernyőtípus (csak WXGA típusok)

Válasszon képernyőtípust a 16:9 és 16:10 lehetőségek közül.

### Lámpa-beállítás menü

#### Lámpa emlékeztető

A lámpacsere-üzenet megjelenésekor ezzel a funkcióval jelenítheti meg, illetve rejtheti el a figyelmeztető üzenetet. Az üzenet 30 órával a lámpa javasolt cseréjének ideje előtt jelenik meg.

#### Lámpa nullázása

Visszaállítja a lámpa számlálóját a lámpa cseréje után.

### Szűrőbeállítások menü

#### Opcionális filter installálva

A figyelmeztető üzenet beállításainak elvégzése.

- **Igen:** Figyelmeztető üzenet megjelenítése 500 óra használat után.

**Megjegyzés:** A „Filter Usage Hours / Filter Reminder / Filter Reset” csak a „Opcionális filter installálva” elem „Igen” beállítása esetén jelenik meg.

- **Nem:** Figyelmeztető üzenet kikapcsolása.

#### Filter Usage Hours

Megjeleníti a szűrő eltelt idejét.

#### Filter Reminder

A szűrőcsere-üzenet megjelenésekor ezzel a funkcióval jelenítheti meg, illetve rejtheti el a figyelmeztető üzenetet. Az alábbi opciók állnak rendelkezésre: Ki, 300hr, 500hr, 800hr és 1000hr.

#### Filter Reset

Állítsa vissza a porszűrő számlálóját, miután kicserélte vagy megtisztította a porszűrőt.

### Energiatakarékossági beállítások menü

#### Auto bekapcs.

Válassza a „Be” lehetőséget a közvetlen bekapcsolás mód bekapcsolásához. A kivetítő automatikusan bekapcsolódik, amikor feszültség alá helyezik anélkül, hogy megnyomná a „Üzemkapcsoló” gombot a kivetítő billentyűzetén, illetve a távvezérlőn.

#### Bekapcsolás jelre

Válassza a „Be” lehetőséget a bekapcsolás jelre mód bekapcsolásához. A kivetítő automatikusan bekapcsolódik, amikor jelet észlel anélkül, hogy megnyomná a „Üzemkapcsoló” gombot a kivetítő billentyűzetén, illetve a távvezérlőn.

#### **Megjegyzés:**

- Ha a „Bekapcsolás jelre” lehetőség beállítása „Be”, a kivetítő energiafogyasztása készenléti módban több mint 3 W lesz.
- Az ErP irányelv értelmében ez a funkció nem elérhető az EMEA térségben forgalmazott típusokon.



# A KIVETÍTŐ HASZNÁLATA

## Auto. Kikapcsolás (perc)

Beállítja a visszaszámlálás időközét. A visszaszámlálás elkezdődik, amikor a kivetítő nem kap bemeneti jelet. Ezután a kivetítő automatikusan kikapcsol, amint lejár az idő (perc).

## Elalváskapcsoló (perc)

Az elalváskapcsoló konfigurálása.

- **Elalváskapcsoló (perc):** Beállítja a visszaszámlálás időközét. A visszaszámlálás elkezdődik, amikor a kivetítő kap vagy nem kap bemeneti jelet. Ezután a kivetítő automatikusan kikapcsol, amint lejár az idő (perc).  
**Megjegyzés:** Az elalvási időzítőt alaphelyzetre áll, miután kikapcsolják a kivetítőt.
- **Mindig bekapcsolva:** Jelölje be a jelölőnégyzetet az elalváskapcsoló mindig bekapcsolva állapotba állításához.

## Gyors újraindítás

A Gyors újraindítás beállítás elvégzése.

- **Be:** Ha a kivetítő véletlenül kikapcsolódik, ez a funkció lehetővé teszi a kivetítőnek, hogy azonnal bekapcsoljon, ha 100 másodpercen belül kiválasztja.
- **Ki:** A ventilátor 10 másodperc múlva hűteni kezdi a rendszert, ha a felhasználó kikapcsolja a kivetítőt.

## Bekapcs. mód(Készenlét)

Az üzemmód-beállítás elvégzése.

- **Aktív:** Válassza az „Aktív” lehetőséget, hogy visszatérjen normál készenléti módba.
- **Eco.:** Válassza az „Eco.” lehetőséget, hogy további energiát takarítson meg < 0,5 W értékben.

**Megjegyzés:** A ventilátorok aktív készenlétben tovább futnak, ha a „Bekapcsolás jelre” funkció engedélyezett.

## USB Power

Az USB-tápfeszültség beállításainak megadása.

- **Be:** A kivetítő mindig USB-tápforrásról van bekapcsolva.
- **Ki:** Az USB-tápfeszültség ki van kapcsolva.
- **Auto:** A kivetítő automatikusan USB-tápforrásról van bekapcsolva.

## Beállítás, Biztonság menü

### Biztonság

Engedélyezze ezt a funkciót, hogy a kivetítő használatához jelszó megadására legyen szükség.

- **Be:** Az „Be” lehetőséggel kapcsolhatja be a kivetítő bekapcsolásakor történő biztonsági ellenőrzést.
- **Ki:** Jelölje ki az „Ki” lehetőséget, így a felhasználó jelszó-ellenőrzés nélkül is bekapcsolhatja a kivetítőt.

### Biztonsági időzítő

Ki lehet választani az idő (Hónap/Nap/Óra) funkciót, hogy beállítsa a kivetítő használati idejét. Ha letelik az idő, újra meg kell adnia a jelszót.

### Jelszócsere

Használja a kivetítő bekapcsolására megjelenő jelszóigénylős beállítására vagy módosítására.

# A KIVETÍTŐ HASZNÁLATA

## HDMI link beállítások menü

### Megjegyzés:

- Ha a HDMI CEC szabvánnyal kompatibilis eszközt csatlakoztat a kivetítőhöz HDMI-kábellel, be- és kikapcsolhatja őket a kivetítő OSD menüjének HDMI Link vezérlés funkciójával. Így a HDMI Link vezérlés szolgáltatás segítségével egy eszköz több eszközt tud csoportosan be- és kikapcsolni. Jellemző konfigurációban a DVD-lejátszó a kivetítőhöz erősítőn vagy házi-mozi rendszeren keresztül csatlakozhat.

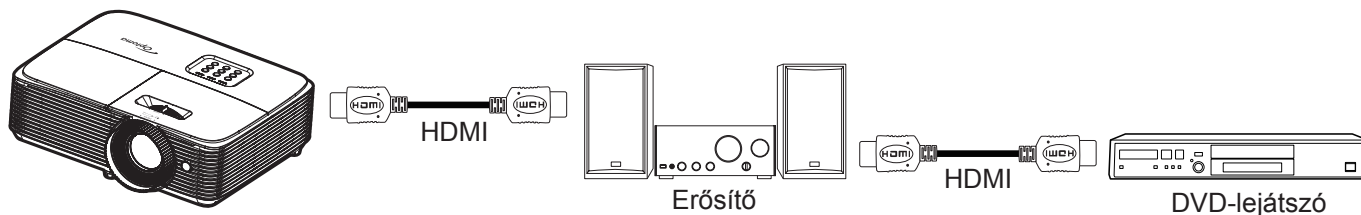

### HDMI Link

A HDMI Link funkció engedélyezése/letiltása. Az TV tartalom, Bekapcsolás Link esetén és Kikapcsolás Link esetén opciók csak „Be” beállítás esetén érhetők el.

### TV tartalom

Állítsa „Igen” helyzetbe, ha azt szeretné, hogy a TV és a kivetítő egyszerre automatikusan kikapcsolódjon. Hogy megakadályozza mindkét eszköz egyszerre történő kikapcsolódását, állítsa „Nem” értékre.

### Power On Link

CEC tápfeszültség parancsra.

- **Kölcsönös:** Mind a kivetítő, mind a CEC eszköz egyszerre kapcsolódik be.
- **PJ --> Device:** A CEC eszköz csak a kivetítő bekapcsolódása után kapcsolódik be.
- **Device --> PJ:** A kivetítő csak a CEC eszköz bekapcsolódása után kapcsolódik be.

### Power Off Link

Engedélyezze ezt a funkciót, hogy a HDMI Link és a kivetítő automatikusan egyszerre kapcsolódjanak ki.

## Tesztábra menü beállítása

### Tesztminta

Válasszon tesztábrát a zöld rács, bíborvörös rács, fehér rács és letiltott (ki) funkciók közül.

## Távvezérlő beáll. menü

### IR funkció

Az IR funkció beállítása.

- **Be:** Válassza a „Be” lehetőséget, és a kivetítőt a távvezérlő segítségével vagy a kivetítő tetején lévő IR vevő használatával lehet kezelni.
- **Ki:** Válassza a „Ki” elemet, hogy a kivetítőt ne lehessen a távvezérlővel irányítani. Az „Ki” kiválasztásával használhatja a billentyűzet gombjait.

### Felhasználói1/ Felhasználói2/ Felhasználói3 (1. típus)

Rendeljen alapértelmezett funkciót a Felhasználói1, Felhasználói2 és Felhasználói3 lehetőséghez a következők közül: HDMI 2, Tesztminta, Fényerő, Kontraszt, Elalváskapcsoló, Színillesztés, Színhőmérséklet, Gamma, Kivetítés, Lámpa-beállítás, Nagyítás és Kimerevítés.

# A KIVETÍTŐ HASZNÁLATA

## **Felhasználói1/ Felhasználói2/ Felhasználói3 (2. típus)**

Rendeljen alapértelmezett funkciót a Felhasználói1, Felhasználói2 és Felhasználói3 lehetőséghez a következők közül: HDMI 2, Tesztminta, Fényerő, Kontraszt, Elalváskapcsoló, Színillesztés, Színhőmérséklet, Gamma, Kivetítés, Lámpa-beállítás, Nagyítás és Kimerevítés.

## **Felhasználói1/ Felhasználói2/ Felhasználói3 (3-as, 4-es és 5-ös típus)**

Rendeljen alapértelmezett funkciót a Felhasználói1, Felhasználói2 és Felhasználói3 lehetőséghez a következők közül: Tesztminta, Fényerő, Kontraszt, Elalváskapcsoló, Színillesztés, Színhőmérséklet, Gamma, Kivetítés, Lámpa-beállítás, Nagyítás és Kimerevítés.

## **Kivetítő-azonosító menü beállítása**

### **Vetítő azonosító**

Az azonosítót (ID) menü segítségével lehet beállítani (tartomány: 0–99), így a felhasználó az egyes kivetítőket RS232 parancsokkal vezérelheti.

## **Opciók menü beállítása**

### **Nyelv**

A többnyelvű képernyőmenü számára a következő nyelvek választhatók: angol, német, francia, olasz, spanyol, portugál, lengyel, holland, svéd, norvég/dán, finn, görög, hagyományos kínai, egyszerűsített kínai, japán, koreai, orosz, magyar, cseh, arab, thaiföldi, török, perzsa, vietnámi, indonéz, román és szlovák.

### **Feliratozás**

A Feliratozás a műsorhang vagy a képen látható egyéb információ szöveges verziója. Ha a bemeneti jel feliratot tartalmaz, bekapcsolhatja ezt a szolgáltatást és megtekintheti a csatornákat. Az alábbi opciók állnak rendelkezésre: „Ki”, „CC1” és „CC2”.



**Megjegyzés:** A Feliratozás funkció csak a Video NTSC esetében érhető el.

### **Menu Settings**

Beállíthatja a menü helyzetét a képen és konfigurálhatja a menü időtúllépését.

- **Menü helyzete:** Válassza ki a menü helyzetét a képen.
- **Menü Időzítő:** Álltsa be, hogy meddig maradjon látható az OSD menü a képen.

### **Automatikus forrás**

Ha ezt a beállítást „Be” értékre állítja és megnyomja a  gombot a kivetítő billentyűzetén vagy a  gombot a távvezérlőn, akkor a következő elérhető bemeneti forrás automatikusan kiválasztódik. A „Ki” érték kiválasztásával letilthatja az automatikus forrás funkciót.

### **Bemeneti jelforrás (SVGA, XGA és WXGA típusok)**

Válasszon bemeneti forrást a következők közül: HDMI, VGA és Video.

### **Bemeneti Név (SVGA, XGA és WXGA típusok)**

Használja a bemenet átnevezéséhez az egyszerűbb azonosítás érdekében. Az alábbi opciók állnak rendelkezésre: HDMI, VGA és Video.

### **Intenzív hűtés**

Ha kiválasztják a „Be” lehetőséget, a ventilátorok gyorsabban forognak. Ez a funkció nagy tengerszint feletti magasság esetén hasznos, ahol ritkább a levegő.

### **Megjelenítési mód rögzítése**

Válassza a „Be” vagy „Ki” elemet a megjelenítési mód beállításainak lezárásához, illetve kioldásához.

# A KIVETÍTŐ HASZNÁLATA

## **Billentyűzet-lezárás**

Ha a billentyűzár funkció beállítása „Be”, a billentyűzet zárolva lesz. A kivetítő azonban a távvezérlő segítségével továbbra is használható marad. Az „Ki” kiválasztásával ismét használhatja a billentyűzetet.

## **Információ elrejtése**

Engedélyezze ezt a funkciót a tájékoztató üzenet elrejtéséhez.

- **Ki:** Az információs üzenetek elrejtéséhez válassza az „Be” lehetőséget.
- **Be:** A „Keresés” üzenet felfedéséhez válassza az „Ki” lehetőséget.

## **Logo**

Ezzel a funkcióval választhatja ki a kívánt kezdőképernyőt. Ha módosított egy beállítást, az új beállítás akkor lép életbe, ha legközelebb bekapcsolják a kivetítőt.

- **Alapértelmezett:** Az alapértelmezett induló kép.
- **Semleges:** Nem jelenik meg logó az induló képen.

## **Háttérszín**

Ezzel a funkcióval kék, vörös, zöld, szürke, üres vagy logó kép jeleníthető meg, ha nincs elérhető jel.

**Megjegyzés:** Ha a háttérszínhez a „Nincs” opció van kiválasztva, akkor a háttérszín fekete.

## **Alaphelyzet menü beállítása**

### **OSD alaphelyzet**

Az OSD menübeállításokat a gyári alapértékekre állítja vissza.

### **Mindent alaphelyzetbe**

A beállítások menüt a gyári alapbeállításokra állítja vissza.

## ***Információ menü***

### **Információ menü**

Megtekintheti a kivetítő alábbi adatait:

- Szabályzó
- Sorozatszám
- Source
- Felbontás
- Refresh Rate
- Megjelenítési mód
- Bekapcs. mód(Készenlét)
- Lámpaóra
- Vetítő azonosító
- Filter Usage Hours
- Fényerő-mód
- FW-verzió

# KARBANTARTÁS

## Lámpacsere

A kivetítő automatikusan érzékeli a lámpa élettartamát. Amikor a lámpa élettartamának vége felé közeledik, megjelenik egy figyelmeztető üzenet a vásznon.

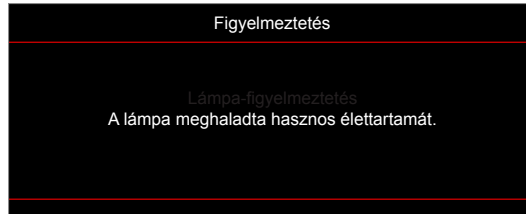

Amikor ezt az üzenetet látja, vegye fel a kapcsolatot a helyi viszonteladóval vagy szakszervizzel, hogy minél előbb kicserélhesse a lámpát. A lámpa kicserélése előtt legalább 30 percig hagyja hűlni a kivetítőt.



Figyelmeztetés: Ha a készüléket a mennyezetre szerelték, óvatosan járjon el, amikor kinyitja a lámpa fedelét. Tanácsos védőszemüveget viselni, ha mennyezetre szerelt készülékben cseréli ki a lámpát. Elővigyázatossággal járjon el, nehogy laza tárgyak kiessenek a kivetítőből.



Figyelmeztetés: A lámpa háza forró! Hagyja lehűlni, mielőtt kicserélné a lámpát!



Figyelmeztetés: A személyi sérülés elkerülése érdekében ne ejtse el a lámpaegységet és ne érintse meg az izzó buráját. Az izzó összetörhet, és személyi sérülést okozhat, ha elejtik.

# KARBANTARTÁS

## Lámpacsere (folytatás)

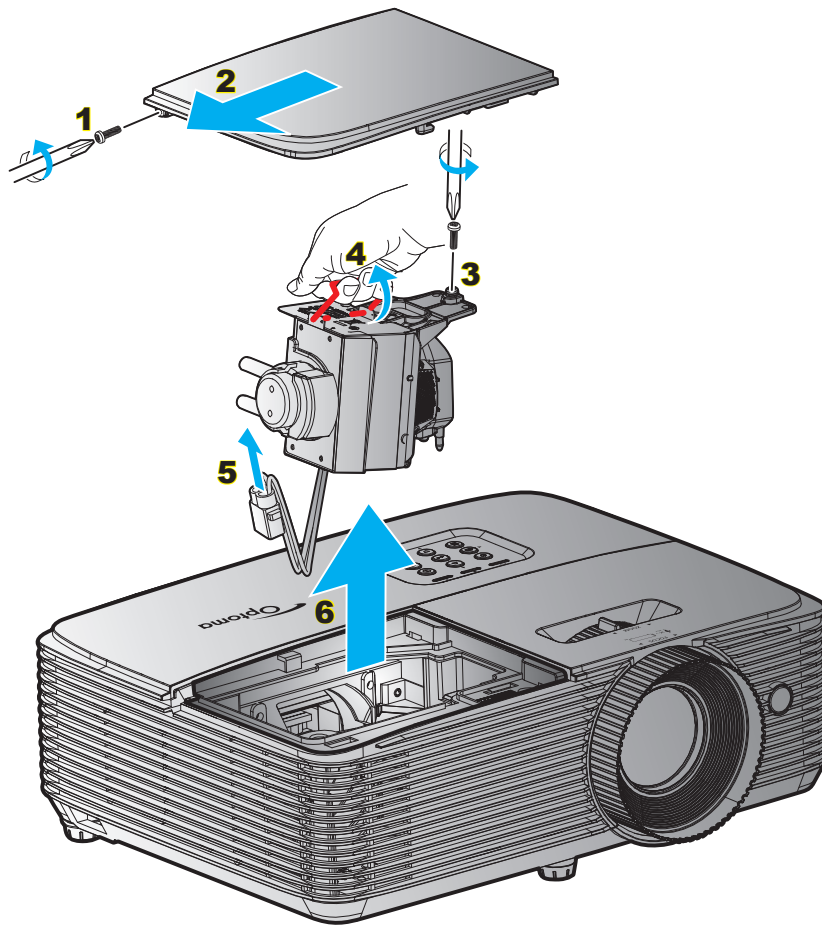

### Eljárás:

1. Kapcsolja ki a kivetítő tápfeszültségét a „**U**” gomb megnyomásával a távvezérlőn vagy a kivetítő billentyűzetén.
2. Várjon 30 percet, amíg a kivetítő kihűl.
3. Húzza ki a tápkábelt.
4. Lazítsa meg a fedelet rögzítő csavart. **1**
5. Távolítsa el a fedelet. **2**
6. Lazítsa meg a lámpamodult rögzítő csavart. **3**
7. Tolja fel a lámpa karját. **4**
8. Távolítsa el a lámpa vezetékét. **5**
9. Óvatosan húzza ki a lámpaegységet. **6**
10. A lámpaegység visszaszereléséhez végezze el az előző lépéseket fordított sorrendben.
11. Kapcsolja be a kivetítőt és nullázza a lámpa számlálóját.
12. Lámpa nullázása: (i) Nyomja meg a „Menü” gombot → (ii) Válassza az „Beállítás” elemet → (iii) Válassza a „Lámpa-beállítás” → elemet (iv) Válassza a „Lámpa nullázása” → elemet (v) Válassza a „Igen” lehetőséget.

### Megjegyzés:

- Az izzó burkolatát és a lámpát rögzítő csavart nem lehet eltávolítani.
- A kivetítő nem kapcsolható be mindaddig, amíg a lámpa fedelét vissza nem helyezik a kivetítőre.
- Ne érintse meg a lámpa üvegből készült részeit. A kézzel rátapadó zsírtól a lámpa összetörhet. Puha, száraz kendővel tisztítsa meg a lámpaegységet, ha véletlenül hozzáérnek.

# KARBANTARTÁS

## A porszűrő beszerelése és tisztítása

### A porszűrő beszerelése

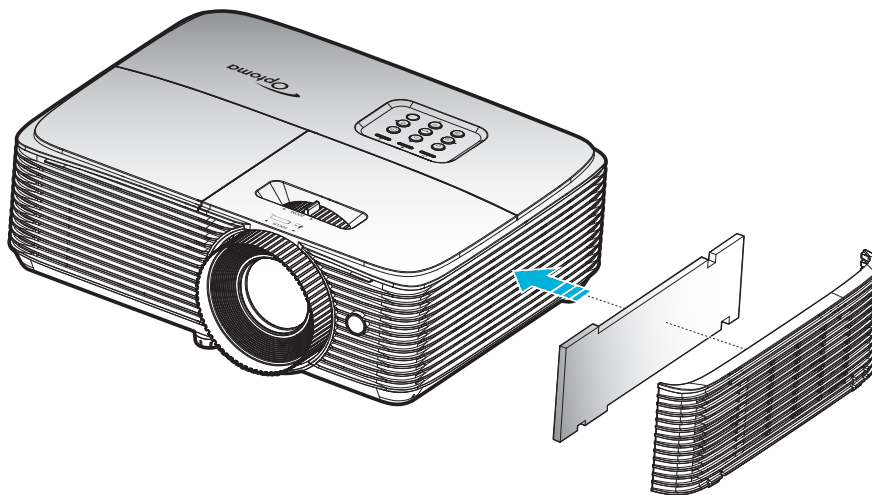

**Megjegyzés:** A porszűrők csak azon térségekben szükségesek/mellékeltek, ahol túlzott pormennyiség fordul elő.

### A porszűrő tisztítása

A porszűrő tisztítását háromhavonta javasoljuk elvégezni. Ha a környezet különösen poros, tisztítsa gyakrabban.

#### Eljárás:

1. Kapcsolja ki a kivetítő tápfeszültségét a „**U**” gomb megnyomásával a távvezérlőn vagy a kivetítő billentyűzetén.
2. Húzza ki a tápkábelt.
3. Óvatosan vegye ki a porszűrőt. **1**
4. Tisztítsa meg vagy cserélje ki a porszűrőt. **2**
5. A porszűrő visszahelyezéséhez végezze el az előző lépéseket fordított sorrendben.

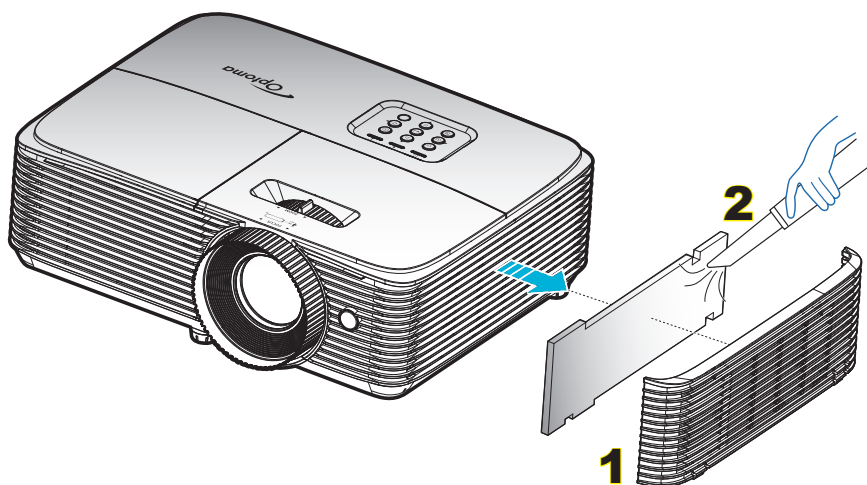



# TOVÁBBI INFORMÁCIÓ

## Kompatibilis felbontások

### Digitális kompatibilitás

B0/Megállapított időzítés	B0/Szabvány időzítés	B0/Részletes időzítés	B1/Videó mód	B1/Részletes időzítés
720x400 @ 70Hz	SVGA:	Natív időzítés:	640x480p @ 60Hz	720x480p @ 60Hz
640x480 @ 60Hz	800x600 @ 120Hz			
640x480 @ 67Hz	1024x768 @ 120Hz	XGA: 1024x768 @ 60Hz	720x480p @ 60Hz	1280x720p @ 60Hz
640x480 @ 72Hz	1280x800 @ 60Hz	WXGA: 1280x800 @ 60Hz; 1280x720 @ 60Hz	1280x720p @ 60Hz	1366x768 @ 60Hz
640x480 @ 75Hz	1280x1024 @ 60Hz	1080P: 1920x1080 @ 60Hz	1920x1080i @ 60Hz	1920x1080i @ 50Hz
800x600 @ 56Hz	1680x1050 @ 60Hz	WUXGA: 1920x1200 @ 60Hz	720(1440)x480i @ 60Hz	1920x1080p @ 60Hz
800x600 @ 60Hz	1280x720 @ 60Hz		1920x1080p @ 60Hz	
800x600 @ 72Hz	1280x720 @ 120Hz		720x576p @ 50Hz	
800x600 @ 75Hz	1600x1200 @ 60Hz		1280x720p @ 50Hz	
832x624 @ 75Hz	XGA/WXGA:		1920x1080i @ 50Hz	
1024x768 @ 60Hz	1440x900 @ 60Hz		720(1440)x576i @ 50Hz	
1024x768 @ 70Hz	1024x768 @ 120Hz		1920x1080p @ 50Hz	
1024x768 @ 75Hz	1280x800 @ 60Hz		1920x1080p @ 24Hz	
1280x1024 @ 75Hz	1280x1024 @ 60Hz		1920x1080p @ 30Hz	
1152x870 @ 75Hz	1680x1050 @ 60Hz			
	1280x720 @ 60Hz			
	1280x720 @ 120Hz			
	1600x1200 @ 60Hz			
	1080P és WUXGA:			
	1280x720 @ 60Hz			
	1280x800 @ 60Hz			
	1280x1024 @ 60Hz			
	1400x1050 @ 60Hz			
	1600x1200 @ 60Hz			
	1280x768 @ 60Hz			
	1440x900 @ 60Hz			
	1280x720 @ 120Hz			
	1024x768 @ 120Hz			



# TOVÁBBI INFORMÁCIÓ

## Analóg kompatibilitás

B0/Megállapított időzítés	B0/Szabvány időzítés	B0/Részletes időzítés	B1/Videó mód	B1/Részletes időzítés
720x400 @ 70Hz	SVGA:	Natív időzítés:		1366x768 @ 60Hz
640x480 @ 60Hz	800x600 @ 120Hz			
640x480 @ 67Hz	1024x768 @ 120Hz	XGA: 1024x768 @ 60Hz		
640x480 @ 72Hz	1280x800 @ 60Hz	WXGA: 1280x800 @ 60Hz; 1280x720 @ 60Hz		
640x480 @ 75Hz	1280x1024 @ 60Hz	1080P: 1920x1080 @ 60Hz		
800x600 @ 56Hz	1680x1050 @ 60Hz	WUXGA: 1920x1200 @ 60Hz		
800x600 @ 60Hz	1280x720 @ 60Hz			
800x600 @ 72Hz	1280x720 @ 120Hz			
800x600 @ 75Hz	1600x1200 @ 60Hz			
832x624 @ 75Hz	XGA/WXGA:			
1024x768 @ 60Hz	1440x900 @ 60Hz			
1024x768 @ 70Hz	1024x768 @ 120Hz			
1024x768 @ 75Hz	1280x800 @ 60Hz			
1280x1024 @ 75Hz	1280x1024 @ 60Hz			
1152x870 @ 75Hz	1680x1050 @ 60Hz			
	1280x720 @ 60Hz			
	1280x720 @ 120Hz			
	1600x1200 @ 60Hz			
	1080P és WUXGA:			
	1280x720 @ 60Hz			
	1280x800 @ 60Hz			
	1280x1024 @ 60Hz			
	1400x1050 @ 60Hz			
	1600x1200 @ 60Hz			
	1280x768 @ 60Hz			
	1440x900 @ 60Hz			
	1280x720 @ 120Hz			
	1024x768 @ 120Hz			

# TOVÁBBI INFORMÁCIÓ

## True 3D videó jelforrás kompatibilitása

Bemeneti felbontás	HDMI 1.4a 3D bemenet	Bemeneti időzítés			
		1280x720P @ 50Hz	Top-and-Bottom		
		1280x720P @ 60Hz	Top-and-Bottom		
		1280x720P @ 50Hz	Kerettömörítés		
		1280x720P @ 60Hz	Kerettömörítés		
		1920x1080i @ 50 Hz	Egymás melletti (Félkép)		
		1920x1080i @ 60 Hz	Egymás melletti (Félkép)		
		1920x1080P @ 24 Hz	Top-and-Bottom		
		1920x1080P @ 24 Hz	Kerettömörítés		
Bemeneti felbontás	HDMI 1.3	1920x1080i @ 50Hz	Egymás melletti (Félkép)	Bekapcsolt SBS mód mellett	
		1920x1080i @ 60Hz			
		1280x720P @ 50Hz			
		1280x720P @ 60Hz			
		800x600 @ 60Hz			
		1024x768 @ 60Hz			
		1280x800 @ 60Hz			
		1920x1080i @ 50Hz			
	1920x1080i @ 60Hz	Top-and-Bottom	Bekapcsolt TAB mód mellett		
	1280x720P @ 50Hz				
	1280x720P @ 60Hz				
	800x600 @ 60Hz				
	1024x768 @ 60Hz				
	1280x800 @ 60Hz				
	480i			HQFS	A 3D formátum Szekvenciális képkockák

### Megjegyzés:

- Ha a 3D bemenet 1080p@24hz, a DMD az integrál többszörösével kell, hogy működjön 3D módban.
- Támogassa az NVIDIA 3DTV Play módot, ha nincs Optoma szabadalmi díj. Az 1080i@25hz és 720p@50hz 100 Hz-en fut; az egyéb 3D időzítés 120 Hz-en fut.
- Az 1080p@24hz 144 Hz-en fut.

# TOVÁBBI INFORMÁCIÓ

## Képméret és vetítési távolság

SVGA

16:9 képernyő átlójának hosszúsága (hüvelyk)	Vetítőképernyő mérete (Sz x Ma)				Vetítési távolság (D)				Eltérés (Hd)	
	(m)		(hüvelyk)		(m)		(láb)			
	Szélesség	Magasság	Szélesség	Magasság	Nagy látószög	Tele	Nagy látószög	Tele	(m)	(hüvelyk)
36	0,73	0,55	28,80	21,6	1,4	1,6	4,59	5,25	0,08	3,15
40	0,81	0,61	32,00	24	1,6	1,8	5,25	5,91	0,09	3,54
50	1,02	0,76	40,00	30	2,0	2,2	6,56	7,22	0,12	4,72
60	1,22	0,91	48,00	36	2,4	2,6	7,87	8,53	0,14	5,51
70	1,42	1,07	56,00	42	2,8	3,1	9,19	10,17	0,16	6,30
80	1,63	1,22	64,00	48	3,2	3,5	10,50	11,48	0,18	7,09
90	1,83	1,37	72,00	54	3,5	4,0	11,48	13,12	0,21	8,27
100	2,03	1,52	80,00	60	3,9	4,4	12,80	14,44	0,23	9,06
120	2,44	1,83	96,00	72	4,7	5,3	15,42	17,39	0,27	10,63
150	3,05	2,29	120,00	90	5,9	6,6	19,36	21,65	0,34	13,39
180	3,66	2,74	144,00	108	7,1	7,9	23,29	25,92	0,41	16,14
200	4,06	3,05	160,00	120	7,9	8,8	25,92	28,87	0,46	18,11
250	5,08	3,81	200,00	150	9,9	11,0	32,48	36,09	0,57	22,44
300	6,10	4,57	240,00	180	11,8	13,2	38,71	43,31	0,69	27,17

### Megjegyzés:

- A függőleges lencsemozgatás értékét mindig a vetítőlencse középpontjához viszonyítva számítják. Ezért a kivetítő lencséjének közepe és a vászon alja közötti 5,2 cm (2,05 hüvelyk) távolságot kell az egyes függőleges lencsemozgatási tartományhoz adni.
- Nagyítás arány: 1,1x.

XGA

16:9 képernyő átlójának hosszúsága (hüvelyk)	Vetítőképernyő mérete (Sz x Ma)				Vetítési távolság (D)				Eltérés (Hd)	
	(m)		(hüvelyk)		(m)		(láb)			
	Szélesség	Magasság	Szélesség	Magasság	Nagy látószög	Tele	Nagy látószög	Tele	(m)	(hüvelyk)
36	0,73	0,55	28,80	21,6	1,4	1,6	4,59	5,25	0,08	3,15
40	0,81	0,61	32,00	24	1,6	1,8	5,25	5,91	0,09	3,54
50	1,02	0,76	40,00	30	2,0	2,2	6,56	7,22	0,12	4,72
60	1,22	0,91	48,00	36	2,4	2,6	7,87	8,53	0,14	5,51
70	1,42	1,07	56,00	42	2,8	3,1	9,19	10,17	0,16	6,30
80	1,63	1,22	64,00	48	3,2	3,5	10,50	11,48	0,18	7,09
90	1,83	1,37	72,00	54	3,5	4,0	11,48	13,12	0,21	8,27
100	2,03	1,52	80,00	60	3,9	4,4	12,80	14,44	0,23	9,06
120	2,44	1,83	96,00	72	4,7	5,3	15,42	17,39	0,27	10,63
150	3,05	2,29	120,00	90	5,9	6,6	19,36	21,65	0,34	13,39
180	3,66	2,74	144,00	108	7,1	7,9	23,29	25,92	0,41	16,14
200	4,06	3,05	160,00	120	7,9	8,8	25,92	28,87	0,46	18,11
250	5,08	3,81	200,00	150	9,9	11,0	32,48	36,09	0,57	22,44
300	6,10	4,57	240,00	180	11,8	13,2	38,71	43,31	0,69	27,17

### Megjegyzés:

- A függőleges lencsemozgatás értékét mindig a vetítőlencse középpontjához viszonyítva számítják. Ezért a kivetítő lencséjének közepe és a vászon alja közötti 5,2 cm (2,05 hüvelyk) távolságot kell az egyes függőleges lencsemozgatási tartományhoz adni.
- Nagyítás arány: 1,1x.

# TOVÁBBI INFORMÁCIÓ

WXGA

16:9 képernyő átlójának hosszúsága (hüvelyk)	Vetítévászon mérete (Sz x Ma)				Vetítési távolság (D)				Eltérés (Hd)	
	(m)		(hüvelyk)		(m)		(láb)			
	Szélesség	Magasság	Szélesség	Magasság	Nagy látószög	Tele	Nagy látószög	Tele	(m)	(hüvelyk)
36	0,78	0,48	30,53	19,08	1,4	1,6	4,59	5,25	0,06	2,36
40	0,86	0,54	33,92	21,2	1,6	1,8	5,25	5,91	0,07	2,76
50	1,08	0,67	42,40	26,5	2,0	2,2	6,56	7,22	0,09	3,54
60	1,29	0,81	50,88	31,8	2,4	2,7	7,87	8,86	0,10	3,94
70	1,51	0,94	59,36	37,1	2,8	3,1	9,19	10,17	0,12	4,72
80	1,72	1,08	67,84	42,4	3,2	3,6	10,50	11,81	0,13	5,12
90	1,94	1,21	76,32	47,7	3,6	4,0	11,81	13,12	0,15	5,91
100	2,15	1,35	84,80	53	4,0	4,5	13,12	14,76	0,16	6,30
120	2,58	1,62	101,76	63,6	4,8	5,4	15,75	17,72	0,20	7,87
150	3,23	2,02	127,20	79,5	6,0	6,7	19,69	21,98	0,25	9,84
180	3,88	2,42	152,64	95,4	7,2	8,0	23,62	26,25	0,30	11,81
200	4,31	2,69	169,60	106	8,0	8,9	26,25	29,20	0,34	13,39
250	5,38	3,37	212,00	132,5	10,0	11,1	32,81	36,42	0,41	16,14
300	6,46	4,04	254,40	159	12,0	13,4	39,37	43,96	0,50	19,69

## Megjegyzés:

- A függőleges lencsemozgatás értékét mindig a vetítőlencse középpontjához viszonyítva számítják. Ezért a kivetítő lenszérének közepe és a vászon alja közötti 5,2 cm (2,05 hüvelyk) távolságot kell az egyes függőleges lencsemozgatási tartományhoz adni.
- Nagyítás arány: 1,1x.

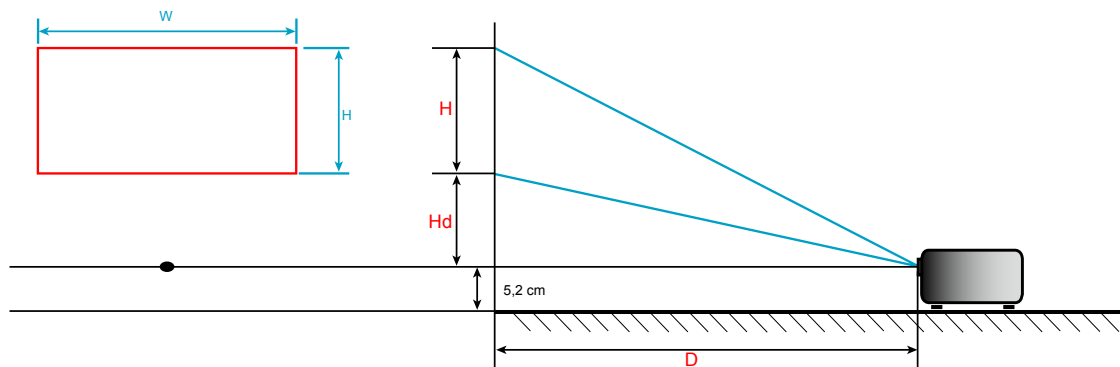

# TOVÁBBI INFORMÁCIÓ

## A kivetítő méretei és a mennyezeti tartó felszerelése

1. A kivetítő sérülésének elkerülése érdekében kérjük, használja az Optoma által ajánlott szerelőkészletet a felszereléshez.
2. Amennyiben harmadik fél által forgalmazott mennyezetre szerelő készletet kíván használni, győződjön meg arról, hogy a kivetítőt tartó konzol rögzítésére szolgáló csavarok megfelelnek az alábbi előírásoknak:
  - Csavar típusa: M4\*3
  - Minimális csavar hosszúság: 10 mm

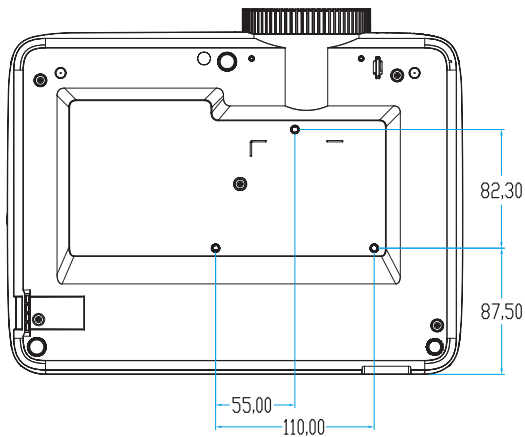
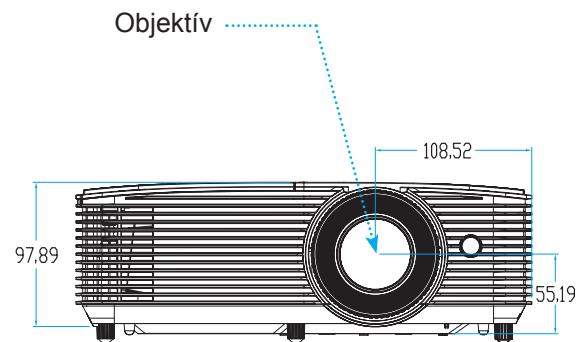
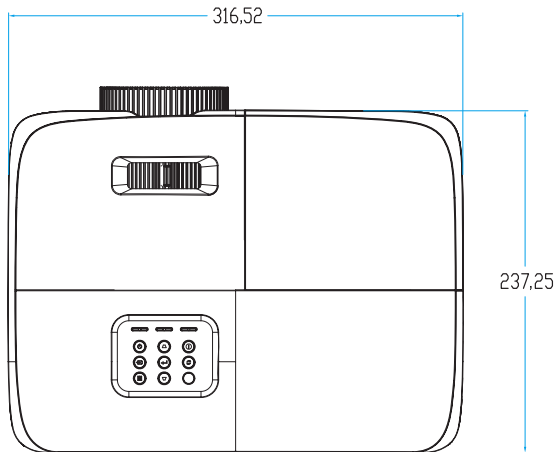

Egység: mm

**Megjegyzés:** Jegyezze meg, hogy a helytelen telepítés miatti sérülés érvényteleníti a garanciát.



Figyelmeztetés:

- Ha más gyártótól vásárol mennyezetre szerelő konzolt, megfelelő méretű csavarokat használjon a kivetítő rögzítéséhez. A szerelőlemez vastagságától függően a csavar mérete eltérő lehet.
- Győződjön meg arról, hogy a mennyezet és a kivetítő alja között legalább 10 cm távolság van.
- A kivetítőt ne telepítse hőforrás közelében.







# TOVÁBBI INFORMÁCIÓ

## Infravörös távvezérlő 1-kódok



Gombleírások	Leírás	Billentyűkód
Lámpaerősség	Nyomja meg a kivetítő be- / kikapcsoláshoz.	81
Kimerevítés	Nyomja meg a vetített kép kimerevítéséhez.	8B
Képarány	Nyomja meg a megjelenített kép arányának módosításához.	98
AV némítás	Nyomja meg a kivetítő beépített hangszórójának ki- / bekapcsolásához	8A
Trapézkorrekció+/ fel	<ul style="list-style-type: none"> <li>Nyomja meg a gombot a kivetítő megdőntése által okozott képtorzítás kioltásához.</li> <li>Nyomja meg, hogy felfelé lépjen.</li> </ul>	C6
Némítás	Nyomja meg a hang ideiglenes ki- / bekapcsolásához.	92
Bal/Hangerő-	<ul style="list-style-type: none"> <li>Nyomja meg a hangerő csökkentéséhez.</li> <li>Nyomja meg, hogy balra lépjen.</li> </ul>	C8
Enter	Megerősíti a választást.	- C5 (OSD-hez) - CA (az USB-egér emulációjához USB-n keresztül)
Jobb/Hangerő+	<ul style="list-style-type: none"> <li>Nyomja meg a hangerő növeléséhez.</li> <li>Nyomja meg, hogy jobbra lépjen.</li> </ul>	C9
Menü	Nyomja meg a kivetítő képernyőmenüinek megjelenítéséhez vagy bezárásához.	88
Le/ Trapézkorrekció-	<ul style="list-style-type: none"> <li>Nyomja meg a gombot a kivetítő megdőntése által okozott képtorzítás kioltásához.</li> <li>Nyomja meg, hogy lefelé lépjen.</li> </ul>	C7
3D	Nyomja meg, hogy kézzel válasszon 3D módot, amely leginkább megfelel a 3D tartalomnak.	93

# TOVÁBBI INFORMÁCIÓ

Gombleírások		Leírás	Billentyűkód
HDMI		Nyomja meg a HDMI jelforrás kiválasztásához.	86
VGA		Nyomja meg a VGA jelforrás kiválasztásához.	8E
Video		Nyomja meg a videó jelforrás kiválasztásához.	CE
Source		Nyomja meg egy bemeneti jelforrás kiválasztásához.	C3
Fényerő-mód		Nyomja meg, hogy automatikusan beállítsa a kép fényerejét az optimális kontraszt érdekében.	87
Újraszinkronizálás		Automatikusan a bemeneti jelforráshoz szinkronizálja a kivetítőt.	C4

# TOVÁBBI INFORMÁCIÓ

## Infravörös távvezérlő 2-kódok

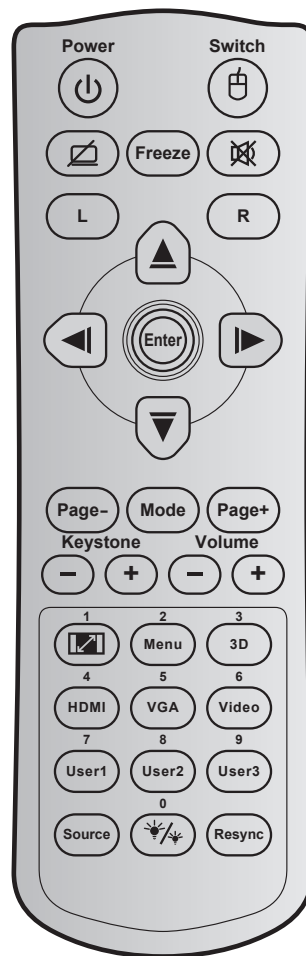

Billentyű	Billentyűkép	Billentyűkód	Nyomtatógomb leírás	Leírás
Lámpaerősség		81	Be-/kikapcsolás	Nyomja meg a kivetítő be- / kikapcsoláshoz.
Váltás		3E	Váltás	Nyomja meg az USB egér be- / kikapcsolásához.
Üres kép megjelenítése / hang némítása		8A		Nyomja meg a vetített kép elrejtéséhez / felfedéséhez és a hang ki- / bekapcsolásához.
Kimerevítés		8B	Kimerevítés	Nyomja meg a vetített kép kimerevítéséhez.
Némítás		92		Nyomja meg a hang ideiglenes ki- / bekapcsolásához.
Egér bal kattintás	L	CB	L	Bal egérgomb-kattintásként működik.
Egér jobb kattintás	R	CC	R	Jobb egérgomb-kattintásként működik.
Négyirányú kiválasztógombok		C6	Felfelé nyíl	Használja a ▲ ▼ ◀ ▶ gombot elemek kiválasztásához, illetve azok beállításainak elvégzéséhez.
		C8	Bal nyíl	
		C9	Jobb nyíl	
		C7	Lefelé nyíl	
Enter		C5	Enter	Megerősíti a választást.
		CA	Enter	
Oldal -		C2	Oldal -	Nyomja meg, hogy lefelé görgessen.



# TOVÁBBI INFORMÁCIÓ

Billentyű		Billentyűkód	Nyomtatógomb leírás	Leírás
Mód		95	Mód	Nyomja meg a Megjelenítési mód be- és kikapcsolásához.
Page +		C1	Page +	Nyomja meg, hogy felfelé görgessen.
Trapézkorrekció		85	Trapézkorrekció +	Nyomja meg a gombot a kivetítő megdöntése által okozott képtorzítás kioltásához.
		84	Trapézkorrekció -	
Hangerő		8C	Hangerő +	Nyomja meg a hangerő növeléséhez / csökkentéséhez.
		8F	Hangerő -	
Képarány / 1		98	/ 1	<ul style="list-style-type: none"> <li>Nyomja meg a megjelenített kép arányának módosításához.</li> <li>A számbillentyűzeten a „1”-nek felel meg.</li> </ul>
Menü / 2		88	Menü / 2	<ul style="list-style-type: none"> <li>Nyomja meg a kivetítő képernyőmenüinek megjelenítéséhez vagy bezárásához.</li> <li>A számbillentyűzeten a „2”-nek felel meg.</li> </ul>
Három dimenzió / 3		93	Három dimenzió / 3	<ul style="list-style-type: none"> <li>Nyomja meg, hogy kézzel válasszon 3D módot, amely leginkább megfelel a 3D tartalomnak.</li> <li>A számbillentyűzeten a „3”-nak felel meg.</li> </ul>
HDMI / 4		86	HDMI/4	<ul style="list-style-type: none"> <li>Nyomja meg a HDMI jelforrás kiválasztásához.</li> <li>A számbillentyűzeten a „4”-nek felel meg.</li> </ul>
VGA / 5		D0	VGA/5	<ul style="list-style-type: none"> <li>Nyomja meg a VGA jelforrás kiválasztásához.</li> <li>A számbillentyűzeten a „5”-nek felel meg.</li> </ul>
Videó / 6		D1	Videó / 6	<ul style="list-style-type: none"> <li>Nyomja meg a kompozit videó jelforrás válásztásához.</li> <li>A számbillentyűzeten a „6”-nak felel meg.</li> </ul>
Felhasználói 1 / 7; Felhasználói 2 / 8; Felhasználói 3 / 9		D2	Felhasználói 1/7	<ul style="list-style-type: none"> <li>Felhasználó által definiált billentyűk. Lásd a 46 . oldalt a beállítást illetően.</li> <li>A számbillentyűzeten a „7”-es, „8”-as, illetve „9”-esnek felel meg.</li> </ul>
		D3	Felhasználói 2/8	
		D4	Felhasználói 3/9	
Source		C3	Source	Nyomja meg egy bemeneti jelforrás kiválasztásához.
Fényerő-mód / 0		96	/ 0	<ul style="list-style-type: none"> <li>Nyomja meg, hogy automatikusan beállítsa a kép fényerejét az optimális kontraszt érdekében.</li> <li>A számbillentyűzeten a „0”-nak felel meg.</li> </ul>
Újraszinkr.		C4	Újraszinkr.	Nyomja meg, hogy automatikusan a bemeneti jelforráshoz szinkronizálja a kivetítőt.





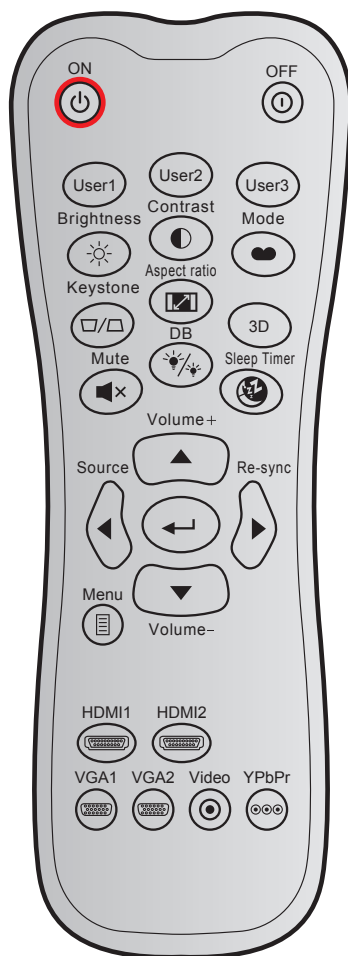









# TOVÁBBI INFORMÁCIÓ

## Infravörös távvezérlő 3-kódok



Billentyű	Egyéni kód	Adatkód			Nyomatógomb leírás	Leírás
		1. bájtt	2. bájtt	3. bájtt		
Bekapcsolás		32	CD	02	BE	Nyomja meg a kivetítő bekapcsolásához.
Kikapcsolja		32	CD	2E	KI	Nyomja meg a kivetítő kikapcsolásához.
Felhasználói 1		32	CD	36	Felhasználói1	Felhasználó által definiált billentyűk. Lásd a 46 . oldalt a beállítást illetően.
Felhasználói 2		32	CD	65	Felhasználói2	
Felhasználói 3		32	CD	66	Felhasználói3	
Fényerő		32	CD	41	Fényerő	A kép fényerejének beállításához.
Kontraszt		32	CD	42	Kontraszt	A kép legvilágosabb és legsötétebb részei közötti különbséget lehet szabályozni.
Megjelenítési mód		32	CD	05	Mód	Válasszon megjelenítési módot a különféle alkalmazásokhoz optimalizált beállítások alkalmazásához. Lásd: 37. oldal.
Trapézkorrekció		32	CD	07	Trapézkorrekció	A kivetítő megdöntése által okozott képtorzítás kioltására való.
Képarány		32	CD	64	Képarány	Nyomja meg a megjelenített kép arányának módosításához.

# TOVÁBBI INFORMÁCIÓ

Billentyű	Egyéni kód			Adatkód	Nyomatógomb leírás	Leírás
	1. bájtt	2. bájtt	3. bájtt			
Három dimenzió		32	CD	89	Három dimenzió	Kézzel válassza ki azt a 3D módot, amely leginkább megfelel a 3D tartalomnak.
Hangerő +		32	CD	09	Hangerő +	Állítsa át a hangerő növeléséhez.
Négyirányú billentyűk		32	CD	11	▲	Használja a ▲, ◀, ▶ vagy ▼ gombot az elemek kiválasztásához, illetve a kiválasztott elem beállításainak elvégzéséhez.
		32	CD	10	◀	
		32	CD	12	▶	
		32	CD	14	▼	
Source		32	CD	18	Source	Nyomja meg a „Source” gombot a bemeneti jelforrás kiválasztásához.
Enter gomb		32	CD	0F		Megerősíti a választást.
Újraszinkr.		32	CD	04	Újraszinkr.	A kivetítőt automatikusan a bemeneti jelforráshoz hangolja.
Hangerő -		32	CD	0C	Hangerő -	Állítsa át a hangerő csökkentéséhez.
Menü		32	CD	0E	Menü	A képernyőmenük megjelenítése vagy bezárása.
HDMI 1		32	CD	16	HDMI1	Nyomja meg a „HDMI1” gombot a HDMI 1/ MHL csatlakozó kiválasztásához.
HDMI 2		32	CD	30	HDMI2	Nyomja meg a „HDMI2” gombot a HDMI 2 csatlakozó kiválasztásához.
VGA 1		32	CD	1B	VGA1	Nincs funkció
VGA 2		32	CD	1E	VGA2	Nincs funkció
Video		32	CD	1C	Video	Nincs funkció
YPbPr		32	CD	17	YPbPr	Nincs funkció







# TOVÁBBI INFORMÁCIÓ

## Infravörös távvezérlő 4-kódok



Billentyű	Billentyűkód	Nyomtatógomb leírás	Leírás	
Lámpaerősség		81	Be-/kikapcsolás	Nyomja meg a kivetítő be- / kikapcsoláshoz.
Váltás		3E	Váltás	Nyomja meg az USB egér be- / kikapcsolásához.
Üres kép megjelenítése / hang némítása		8A		Nyomja meg a vetített kép elrejtéséhez / felfedéséhez és a hang ki- / bekapcsolásához.
Kimerevítés		8B	Kimerevítés	Nyomja meg a vetített kép kimerevítéséhez.
Némítás		92		Nyomja meg a hang ideiglenes ki- / bekapcsolásához.
Egér bal kattintás	L	CB	L	Bal egérgomb-kattintásként működik.
Egér jobb kattintás	R	CC	R	Jobb egérgomb-kattintásként működik.
Négyirányú kiválasztógombok		C6	Felfelé nyíl	Használja a ▲ ▼ ◀ ▶ gombot elemek kiválasztásához, illetve azok beállításainak elvégzéséhez.
		C8	Bal nyíl	
		C9	Jobb nyíl	
		C7	Lefelé nyíl	
Enter		C5	Enter	Megerősíti a választást.
		CA	Enter	
Oldal -		C2	Oldal -	Nyomja meg, hogy lefelé görgessen.

# TOVÁBBI INFORMÁCIÓ

Billentyű		Billentyűkód	Nyomtatógomb leírás	Leírás
Lézer		N/A	Lézer	Használja lézermutatóként.
Page +		C1	Page +	Nyomja meg, hogy felfelé görgessen.
F. trapézkorrr.		85	Trapézkorrekció +	Nyomja meg a gombot a kivetítő megdöntése által okozott képtorzítás kioltásához.
		84	Trapézkorrekció -	
Hangerő		8C	Hangerő +	Nyomja meg a hangerő növeléséhez / csökkentéséhez.
		8F	Hangerő -	
Képarány / 1		98	 / 1	<ul style="list-style-type: none"> <li>Nyomja meg a megjelenített kép arányának módosításához.</li> <li>A számbillentyűzeten a „1”-nak felel meg.</li> </ul>
Menü / 2		88	Menü / 2	<ul style="list-style-type: none"> <li>Nyomja meg a kivetítő képernyőmenüinek megjelenítéséhez vagy bezárásához.</li> <li>A számbillentyűzeten a „2”-nak felel meg.</li> </ul>
Három dimenzió / 3		93	Három dimenzió / 3	<ul style="list-style-type: none"> <li>Nyomja meg, hogy kézzel válasszon 3D módot, amely leginkább megfelel a 3D tartalomnak.</li> <li>A számbillentyűzeten a „3”-nak felel meg.</li> </ul>
HDMI / 4		86	HDMI/4	<ul style="list-style-type: none"> <li>Nyomja meg a HDMI jelforrás kiválasztásához.</li> <li>A számbillentyűzeten a „4”-nak felel meg.</li> </ul>
VGA / 5		D0	VGA/5	<ul style="list-style-type: none"> <li>Nyomja meg a VGA jelforrás kiválasztásához.</li> <li>A számbillentyűzeten a „5”-nak felel meg.</li> </ul>
Videó / 6		D1	Videó / 6	<ul style="list-style-type: none"> <li>Nyomja meg a kompozit videó jelforrás válásztásához.</li> <li>A számbillentyűzeten a „6”-nak felel meg.</li> </ul>
Felhasználói 1 / 7; Felhasználói 2 / 8; Felhasználói 3 / 9		D2	Felhasználói 1/7	<ul style="list-style-type: none"> <li>Felhasználó által definiált billentyűk. Lásd: 45. oldal a beállítást illetően.</li> <li>A számbillentyűzeten a „7”-es, „8”-as, illetve „9”-esnek felel meg.</li> </ul>
		D3	Felhasználói 2/8	
		D4	Felhasználói 3/9	
Source		C3	Source	Nyomja meg egy bemeneti jelforrás kiválasztásához.
Fényerő-mód / 0		96	 / 0	<ul style="list-style-type: none"> <li>Nyomja meg, hogy automatikusan beállítsa a kép fényerejét az optimális kontraszt érdekében.</li> <li>A számbillentyűzeten a „0”-nak felel meg.</li> </ul>
Újraszinkr.		C4	Újraszinkr.	Nyomja meg, hogy automatikusan a bemeneti jelforráshoz szinkronizálja a kivetítőt.

# TOVÁBBI INFORMÁCIÓ

## Hibaelhárítás

Ha problémát tapasztal a kivetítővel kapcsolatban, forduljon az alábbi hibaelhárítási útmutatóhoz. Ha a probléma továbbra is fennmarad, vegye fel a kapcsolatot viszonteladójával vagy a helyi szervizközponttal.

### Képproblémák



*A kép nem jelenik meg.*

- Ellenőrizze, hogy az összes kábel és tápcsatlakozó megfelelően és biztonságosan rögzül-e, az „Üzembe helyezés” szakaszban írottak szerint.
- Ellenőrizze, hogy a tűk és csatlakozók nem hajlottak vagy törtek el.
- Ellenőrizze a vetítőlámpa megfelelő beszereltségét. Kérjük, tekintse át a „A lámpa cseréje” című szakaszt.
- Győződjön meg arról, hogy az „AV némítás” funkció nincs bekapcsolva.



*A kép nem éles*

- Állítson a vetítőlencse fókuszgyűrűjén.
- Győződjön meg arról, hogy a vetítővászon távolsága a tartományon belül van. (Lásd: 54-56. oldal.)



*A kép megnyúlik, amikor 16:9 képarányú DVD filmet játszik le*

- Ha a anamorf vagy 16:9 képformátumú DVD filmet játszik le, a kivetítő a képet a legjobb minőségben 16:9 beállításban jeleníti meg.
- Ha Letterbox (LBX) képformátumú DVD-filmet játszik le, módosítsa a formátumot Letterbox (LBX) beállításra a kivetítő OSD menüjében.
- Ha 4:3 képformátumú DVD filmet játszik le, módosítsa a formátumot 4:3 beállításra a kivetítő OSD menüjében.
- Állítsa a megjelenítési formátumot 16:9 (széles) képméretarányra a DVD-lejátszón.



*A kép túl kicsi vagy túl nagy*

- Állítson a kivetítő tetején lévő nagyítási karon.
- Helyezze a kivetítőt a vászonhoz közelebbre vagy messzebbre.
- Nyomja meg a „Menü” gombot a kivetítő kezelőpanelén, lépjen a „Kijelző > Képarány” menübe. Próbálkozzon különböző beállításokkal.



*A kép oldalai ferdék.:*



- Ha lehetséges, helyezze át a kivetítőt úgy, hogy a vetítővászon közepe felé nézzen és annak alsó széle alatt legyen.
- Használja a „Kijelző > Trapézkorrekció” lehetőséget, hogy az OSD-ről végezze a beállítást.





*A kép fordított.*

- Válassza ki a „Beállítás > Kivetítés” elemet az OSD menüben és válassza ki a vetítés irányát.

# TOVÁBBI INFORMÁCIÓ

-  *Homályos dupla kép*
- Ha megnyomja a „3D” gombot és „Ki” állapotra vált, elkerülheti, hogy a hagyományos 2D kép homályos, dupla képként jelenjen meg.
-  *Két kép, egymás melletti formátumban.*
- Ha a bemeneti jel HDMI 1.3 2D 1080i egymás melletti jel, nyomja meg a „3D” gombot és váltson az „SBS” opcióra.
-  *A kép nem jelenik meg 3D-ben.*
- Ellenőrizze, hogy nem merült-e ki a 3D szemüveg eleme.
  - Ellenőrizze, hogy be van-e kapcsolva a 3D szemüveg.
  - Ha a bemeneti jel HDMI 1.3 2D (1080i egymás melletti jel fele), nyomja meg a „3D” gombot és váltson az „SBS” opcióra.

## Egyéb problémák

-  *A kivetítő nem reagál semmilyen kezelőszervre*
- Ha lehetséges, kapcsolja ki a kivetítőt, majd húzza ki a tápkábelt, és várjon legalább 20 másodpercig, míg újra nem csatlakoztatja.
-  *A lámpa kiég, vagy pukkanó hangot ad ki*
- Amint a lámpa eléri élettartama végét, kiég és hangos pukkanó hangot adhat ki. Ha ez történik, a kivetítő addig nem kapcsolódik be, amíg ki nem cserélik a lámpamodult. A lámpa cseréjéhez kövesse „A lámpa cseréje” részben található eljárásokat (49-50. oldal).

## Távvezérlő problémák

-  *Ha a távvezérlő nem működik*
- Ellenőrizze, hogy a távvezérlő működési szöge a kivetítő IR vevőjéhez viszonyítva  $\pm 15^\circ$ -on belül van.
  - Győződjön meg arról, hogy a kivetítő és a távirányító között nincs semmiféle akadály. A kivetítőtől 6 méteren (20 lábon) belül legyen.
  - Győződjön meg arról, hogy helyesen helyezték be az elemeket.
  - Cserélje ki a lemerült elemeket.

# TOVÁBBI INFORMÁCIÓ





## Figyelmeztető jelzés

Ha a figyelmeztető lámpák (lásd alább) bekapcsolódnak vagy villognak, a kivetítő automatikusan kikapcsol:

- Ha a „LÁMPA” LED folyamatos vörös színnel világít és a „Be/Készenlét” jelzőfény vörösen villog.
- Ha a „HŐMÉRSÉKLET” LED folyamatos vörös színnel világít és a „Be/Készenlét” jelzőfény vörösen villog. Ez azt jelzi, hogy a kivetítő túlmelegedett. Normális esetben a kivetítőt lehűlés után újra be lehet kapcsolni.
- Ha a „HŐMÉRSÉKLET” LED vörös színnel villog és a „Be/Készenlét” jelzőfény vörösen villog.

Húzza ki a tápkábelt, várjon 30 másodpercig és próbálkozzon újra. Ha a figyelmeztető fény újra kigyullad vagy villog, segítségért vegye fel a kapcsolatot a legközelebbi szervizzel.

## LED fény jelentése

Message	 Bekapcsolt állapot LED	 Bekapcsolt állapot LED	 Hőmérsékletjelző LED	 Lámpa LED
	(Vörös)	(Zöld vagy kék)	(Vörös)	(Vörös)
Készenléti állapot (Hálózati tápkábel bemenet)	Folyamatosan világít			
Bekapcsolt állapot (Bemelegedés)		Villog (0,5 mp ki / 0,5 mp be)		
Bekapcsolás és lámpavilágítás		Folyamatosan világít		
Kikapcsolás (hűtés)		Villog (0,5 mp ki / 0,5 mp világít). Visszatér folyamatos vörös fényre, amikor a hűtőventilátor kikapcsolódik.		
Gyors újraindítás (100 mp)		Villog (0,25 mp ki / 0,25 mp be)		
Hiba (Lámpahiba)	Villog			Folyamatosan világít
Hiba (Hibás ventilátor)	Villog		Villog	
Hiba (Magas hőmérs.)	Villog		Folyamatosan világít	

- Kikapcsolás:

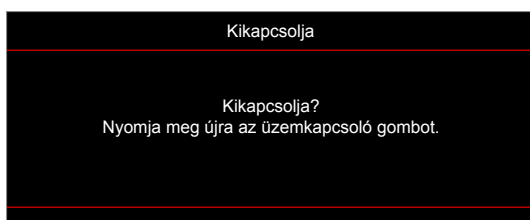

- Lámpa-figyelmeztetés:

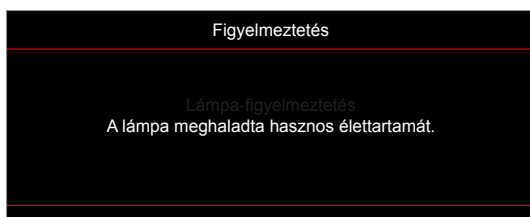



# TOVÁBBI INFORMÁCIÓ

- Hőmérséklet-figyelmeztetés:



- A ventilátor meghibásodott:

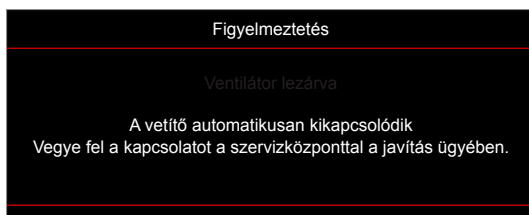

- Megjelenítési tartományon kívül:

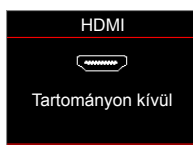

- Kikapcsolási figyelmeztetés:

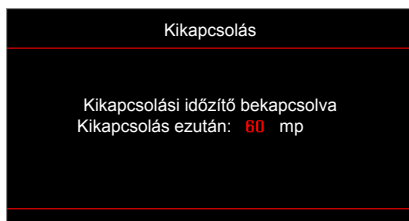

- Biztonsági időzítő riasztás:

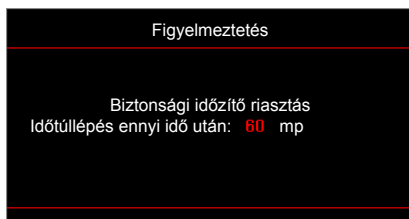

# TOVÁBBI INFORMÁCIÓ

## Műszaki adatok

Optikai	Leírás
Eredeti felbontás	SVGA / XGA / WXGA
Objektív	Kézi zoom és kézi fókuszt
Kép mérete (átlós)	27,78"~304,4"
Vetítési távolság	1-12 m (fókuszterület)

Elektromos	Leírás
Színvisszaadás	1073,4 millió szín
Képrövidítési sebesség	- Vízszintes pásztázási sebesség: 15,375–91,146 KHz - Függőleges pásztázási sebesség: 50~85 Hz (120 Hz a 3D-képes kivetítő esetében)
Beépített hangszóró	Igen, 10 W
USB-tápcsatlakozó	5V ~ 1,5A
Tápfeszültség igény	100–240 V~ 50/60 Hz
Bemeneti áramerősség	2,8–1,0 A

Mechanikai	Leírás
Felszerelés tájolása	Első, Hátsó, Mennyezeti - Első, Hátsó - Felső
Méret	- 316 mm (Sz) x 243,5 mm (Mé) x 98 mm (Ma) (talpak nélkül) - 316 mm (Sz) x 243,5 mm (Mé) x 108,5 mm (Ma) (talpakkal)
Tömeg	2,9 kg
Környezeti feltételek	5 – 40°C működés közben; 10% – 85% páratartalom (lecsapódás nélkül)

**Megjegyzés:** A műszaki adatok előzetes értesítés nélkül megváltozhatnak.



# TOVÁBBI INFORMÁCIÓ

## Optoma globális képviselők

Szerviz- és támogatásai információkért vegye fel a kapcsolatot a helyi képvisellel.



### USA

3178 Laurelview Ct.  
Fremont, CA 94538, USA  
www.optomausa.com

 888-289-6786  
 510-897-8601  
 [services@optoma.com](mailto:services@optoma.com)



### Kanada

3178 Laurelview Ct.  
Fremont, CA 94538, USA  
www.optomausa.com

 888-289-6786  
 510-897-8601  
 [services@optoma.com](mailto:services@optoma.com)

### Közép-Amerika

3178 Laurelview Ct.  
Fremont, CA 94538, USA  
www.optomausa.com

 888-289-6786  
 510-897-8601  
 [services@optoma.com](mailto:services@optoma.com)



### Európa

Unit 1, Network 41, Bourne End Mills  
Hemel Hempstead, Herts,  
HP1 2UJ, United Kingdom  
www.optoma.eu  
Szerviz Tel.: +44 (0)1923 691865

 +44 (0) 1923 691 800  
 +44 (0) 1923 691 888  
 [service@tsc-europe.com](mailto:service@tsc-europe.com)



### Benelux BV

Randstad 22-123  
1316 BW Almere  
The Netherlands  
www.optoma.nl

 +31 (0) 36 820 0252  
 +31 (0) 36 548 9052



### Franciaország

Bâtiment E  
81-83 avenue Edouard Vaillant  
92100 Boulogne Billancourt, France

 +33 1 41 46 12 20  
 +33 1 41 46 94 35  
 [savoptoma@optoma.fr](mailto:savoptoma@optoma.fr)



### Spanyolország

C/ José Hierro,36 Of. 1C  
28522 Rivas VaciaMadrid,  
Spain

 +34 91 499 06 06  
 +34 91 670 08 32



### Németország

Wiesenstrasse 21 W  
D40549 Düsseldorf,  
Germany

 +49 (0) 211 506 6670  
 +49 (0) 211 506 66799  
 [info@optoma.de](mailto:info@optoma.de)

### Skandinávia



Lerpeveien 25  
3040 Drammen  
Norway

 +47 32 98 89 90  
 +47 32 98 89 99  
 [info@optoma.no](mailto:info@optoma.no)

PO.BOX 9515  
3038 Drammen  
Norway

### Korea

WOOMI TECH.CO.,LTD.  
4F, Minu Bldg.33-14, Kangnam-Ku,  
Seoul,135-815, KOREA  
korea.optoma.com

 +82+2+34430004  
 +82+2+34430005



### Japán

東京都足立区綾瀬3-25-18  
株式会社オーエス  
コンタクトセンター: 0120-380-495

 [info@os-worldwide.com](mailto:info@os-worldwide.com)  
[www.os-worldwide.com](http://www.os-worldwide.com)



### Tajvan

12F., No.213, Sec. 3, Beixin Rd.,  
Xindian Dist., New Taipei City 231,  
Taiwan, R.O.C.  
www.optoma.com.tw

 +886-2-8911-8600  
 +886-2-8911-6550  
 [services@optoma.com.tw](mailto:services@optoma.com.tw)  
[asia.optoma.com](http://asia.optoma.com)



### Hongkong

Unit A, 27/F Dragon Centre,  
79 Wing Hong Street,  
Cheung Sha Wan,  
Kowloon, Hong Kong

 +852-2396-8968  
 +852-2370-1222  
[www.optoma.com.hk](http://www.optoma.com.hk)

### Kína

5F, No. 1205, Kaixuan Rd.,  
Changning District  
Shanghai, 200052, China

 +86-21-62947376  
 +86-21-62947375  
[www.optoma.com.cn](http://www.optoma.com.cn)



P/N:36.7AZ01G002-A