

# Projektor DLP®

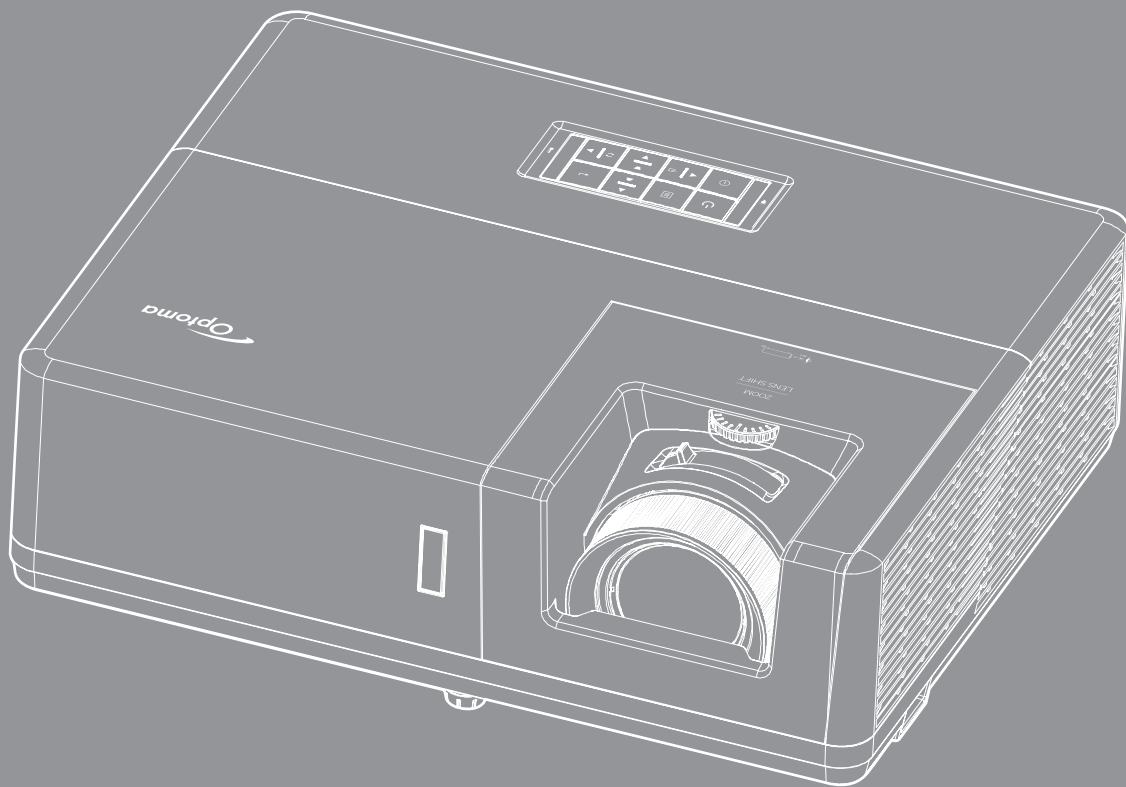

# OBSAH

<b>BEZPEČNOST .....</b>	<b>4</b>
<i>Důležité bezpečnostní instrukce.....</i>	<i>4</i>
<i>Čištění objektivu.....</i>	<i>5</i>
<i>Informace o bezpečnosti laserového záření.....</i>	<i>6</i>
<i>Autorská práva.....</i>	<i>6</i>
<i>Zřeknutí se odpovědnosti.....</i>	<i>6</i>
<i>Definice ochranných známek.....</i>	<i>6</i>
<i>FCC.....</i>	<i>7</i>
<i>Prohlášení o shodě pro státy EU.....</i>	<i>7</i>
<i>WEEE.....</i>	<i>7</i>
<b>ÚVOD .....</b>	<b>8</b>
<i>Obsah krabice.....</i>	<i>8</i>
<i>Standardní příslušenství.....</i>	<i>8</i>
<i>Volitelné příslušenství.....</i>	<i>8</i>
<i>Popis produktu.....</i>	<i>9</i>
<i>Připojení.....</i>	<i>10</i>
<i>Klávesnice.....</i>	<i>11</i>
<i>Dálkový ovladač.....</i>	<i>12</i>
<b>NASTAVENÍ A INSTALACE.....</b>	<b>13</b>
<i>Instalace projektoru.....</i>	<i>13</i>
<i>Připojení zdrojů k projektoru.....</i>	<i>15</i>
<i>Nastavení promítaného obrazu.....</i>	<i>17</i>
<i>Zprovoznění dálkového ovladače.....</i>	<i>18</i>
<b>POUŽÍVÁNÍ PROJEKTORU .....</b>	<b>20</b>
<i>Zapnutí/vypnutí projektoru.....</i>	<i>20</i>
<i>Výběr vstupního zdroje.....</i>	<i>21</i>
<i>Procházení nabídkou a funkce.....</i>	<i>22</i>
<i>Strom nabídky OSD.....</i>	<i>23</i>
<i>Nabídka nastavení zobrazení obrazu.....</i>	<i>32</i>
<i>Nabídka Obrázek 3D.....</i>	<i>35</i>
<i>Nabídka poměru stran obrazu.....</i>	<i>36</i>
<i>Nabídka Zobrazení - Maskování hran.....</i>	<i>39</i>
<i>Nabídka Zobrazení - Zoom.....</i>	<i>39</i>
<i>Nabídka Zobrazení - Posun obrazu.....</i>	<i>39</i>
<i>Zobrazí nabídku Geometrická korekce.....</i>	<i>39</i>
<i>Nabídka Zvuk - Ztlumit.....</i>	<i>40</i>
<i>Nabídka Zvuk - Hlasitost.....</i>	<i>40</i>
<i>Nabídka vstupu zvuku.....</i>	<i>40</i>
<i>Nabídka funkce Vstup zvuku / mikrofonu.....</i>	<i>40</i>
<i>Nabídka Nastavení - Projekce.....</i>	<i>41</i>

<i>Nabídka Nastavení - Typ obrazovky</i> .....	41
<i>Nabídka Nastavení - Nastavení napájení</i> .....	41
<i>Nabídka Nastavení Zabezpečení</i> .....	42
<i>Nabídka Nastavení - HDMI Link nastavení</i> .....	42
<i>Nabídka Nastavení - Testovací vzorek</i> .....	42
<i>Nabídka Možnosti - Dálkové nastavení</i> .....	43
<i>Nabídka Nastavení - ID projektoru</i> .....	43
<i>Nastavení : nabídka 12V spoušť</i> .....	43
<i>Nabídka nastavení ovládání HDBaseT</i> .....	43
<i>Nabídka Nastavení - Možnosti</i> .....	44
<i>Nastavení : nabídka Resetovat OSD</i> .....	45
<i>Nabídka Network LAN</i> .....	45
<i>Nabídka Network control</i> .....	46
<i>Nabídka Nastavení Síť Control Settings</i> .....	47
<i>Nabídka Info</i> .....	52



## **ÚDRŽBA ..... 53**

<i>Instalace a čištění prachového filtru</i> .....	53
--	----

## **DODATEČNÉ INFORMACE ..... 54**

<i>Kompatibilní rozlišení</i> .....	54
<i>Velikost obrazu a promítací vzdálenost</i> .....	57
<i>Rozměry projektoru a stropní instalace</i> .....	59
<i>Kód IR dálkového ovládání</i> .....	60
<i>Odstraňování problémů</i> .....	62
<i>Varovné indikátory</i> .....	64
<i>Specifikace</i> .....	65
<i>Globální zastoupení Optoma</i> .....	66

# BEZPEČNOST

	Kontrolka označená symbolem blesku s šipkou v rovnostranném trojúhelníku má za úkol varovat uživatele na přítomnost neizolovaného "nebezpečného napětí" v skřínce přístroje, které je dostatečně vysoké pro vyvolání úrazu elektrickým proudem u osob.
	Vykřičník v rovnostranném trojúhelníku má za úkol upozornit uživatele, že v příručkách dodávaných s přístrojem jsou uvedeny pokyny důležité pro provoz a údržbu (servis).

Řiďte se prosím všemi výstrahami, varováními a provádějte údržbu podle pokynů v tomto návodu.

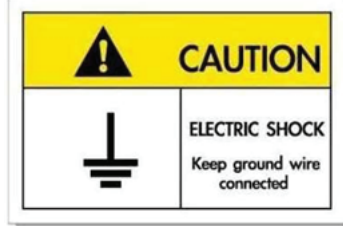

Přístroj a jeho periferní doplňky musí být řádně uzemněné, aby se zabránilo úrazu elektrickým proudem.

## Důležité bezpečnostní instrukce

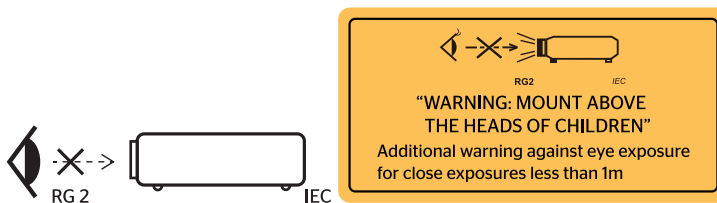

- Nedívejte se upřeně do paprsku, RG2.  
Jako u všech zdrojů jasného světla se nedívejte upřeně do přímého paprsku, RG2 IEC 62471-5:2015.
- Děti mějte pod dohledem a nikdy jim nedovolte dívat se přímo do paprsku projektoru bez ohledu na vzdálenost od projektoru.
- Při použití dálkového ovladače pro spuštění projektoru buďte opatrní, když jste před objektivem projektoru.
- Uživatel by se měl vyhnout používání optických pomůcek, jako je dalekohled nebo teleskop, uvnitř paprsku.
- Neblokujte větrací otvory. Aby projektor správně fungoval a nepřehříval se, doporučujeme jej umístit na takové místo, na kterém nebude omezeno větrání. Neumísťujte projektor na zarovnaný konferenční stůl, sedačku, postel atd. Neumísťujte projektor do uzavřených prostor, například do knihovny nebo do skříňky s omezeným prouděním vzduchu.
- Aby se omezilo nebezpečí požáru a/nebo úrazu elektrickým proudem, nevystavujte projektor dešti ani vlhkosti. Neumísťujte projektor v blízkosti zdrojů tepla, například radiátorů, ohřívače, kamen nebo jiných spotřebičů, jako například zesilovačů, které vyzařují teplo.
- Zabraňte vniknutí předmětů nebo tekutin do projektoru. Mohou se dostat do kontaktu s částmi o vysokém napětí a způsobit zkrat, který by mohl mít za následek požár nebo úraz elektrickým proudem.
- Nepoužívejte zařízení v následujících podmínkách:
  - V extrémně teplém, studeném nebo vlhkém prostředí.
    - (i) Zajistěte, aby se okolní pokojová teplota nacházela v rozsahu 5°C - 40°C.
    - (ii) Relativní vlhkost je 10 % ~ 85 %
  - V oblastech náchylných k nadměrnému prachu a špíně.
  - Blízko přístrojů, které vytváří silné magnetické pole.
  - Místo na přímém slunečním světle.
- Pokud došlo k fyzickému poškození nebo nesprávnému použití projektoru, nepoužívejte jej. Mezi

příklady fyzického poškození/nesprávného použití patří (ale bez omezení):

- Došlo k pádu projektoru.
  - Došlo k poškození napájecího kabelu nebo zástrčky.
  - Došlo k potřísnění projektoru tekutinou.
  - Projektor byl vystaven dešti nebo vlhkosti.
  - Do projektoru spadl cizí předmět nebo se něco uvolnilo uvnitř projektoru.
- Projektor neumísťujte na nestabilní místo. Projektor by mohl spadnout a mohlo by dojít ke zranění osob nebo k poškození projektoru.
  - Během provozu neblokujte světlo vycházející z objektivu projektoru. Světlo předmět zahřeje a může jej roztavit a následně způsobit popáleniny nebo požár.
  - Neotvírejte nebo nerozebírejte výrobek kvůli možnému zasažení elektrickým proudem.
  - Nepokoušejte se opravit tento přístroj vlastními silami. Po otevření skřínky nebo odložení krytu budete vystaveni nebezpečnému napětí a jiným rizikům. Před odesláním přístroje na opravu kontaktujte společnost Optoma.
  - Prohlédněte všechny bezpečnostní symboly na skřínce přístroje.
  - Tento přístroj smí opravovat pouze autorizovaný servisní pracovník.
  - Používejte pouze doplňky specifikované výrobcem.
  - Během provozu se nedívejte přímo do objektivu projektoru. Světlo může poškodit Vaše oči.
  - Tento projektor je schopen samostatně zjistit životnost zdroje světla.
  - Po vypnutí projektoru nechte dokončit chladicí cyklus větráku, než zařízení odpojíte od sítě. Ochlazení zařízení zabere až 90 sekund.
  - Před čištěním přístroj vypněte a odpojte zástrčku napájecího kabelu z elektrické zásuvky.
  - K očištění krytu použijte měkký suchý hadřík mírně navlhčený čistícím prostředkem. Zařízení nečistěte abrazivními čistícími prostředky, vosky nebo rozpouštědly.
  - Nebudete-li zařízení delší dobu používat, odpojte zástrčku napájecího kabelu z elektrické zásuvky.
  - Neumísťujte projektor na místa, na kterých by mohl být vystaven vibracím nebo nárazu.
  - Nedotýkejte se objektivu holýma rukama.
  - Před skladováním vyjměte baterii/baterie z dálkového ovladače. Zůstanou-li baterie delší dobu v ovladači, mohou vytéct.
  - Projektor nepoužívejte ani neuchovávejte na místech, na kterých se může vyskytovat kouř z oleje nebo cigaret. Mohlo by to omezit výkon projektoru.
  - Dodržte správnou orientaci umístění projektoru. Nestandardní umístění může omezit výkon projektoru.
  - Použijte prodlužovací kabel nebo přepěťovou ochranu. Výpadky napájení a dlouhodobé podpětí mohou zařízení ZNIČIT.

## Čištění objektivu

- Před čištěním objektivu vypněte napájení projektoru, odpojte napájecí kabel a počkejte, dokud projektor zcela nevychladne.
- K odstranění prachu použijte nádobku se stlačeným vzduchem.
- Opatrně otřete objektiv speciální utěrkou pro čištění objektivů. V žádném případě se nedotýkejte objektivu prsty.
- K čištění objektivu nepoužívejte alkalické/kyselé detergenty ani těkavá rozpouštědla. Na poškození objektivu způsobená při čištění se nevztahuje záruka.



Varování: K odstranění prachu nebo nečistot z objektivu nepoužívejte sprej, který obsahuje hořlavé plyny. Mohlo by dojít k požáru vlivem vysokého tepla uvnitř projektoru.



Varování: Nečistěte objektiv, pokud se projektor zahřívá, protože by mohlo dojít k odloupení povrchové vrstvy z objektivu.



Varování: Objektiv neotírejte ani se jej nedotýkejte tvrdým předmětem.

## Informace o bezpečnosti laserového záření

- Tento produkt je klasifikován jako LASEROVÝ PRODUKT TŘÍDY 1 - RIZIKOVÁ SKUPINA 2 IEC60825-1 :2014 a také splňuje požadavky 21 CFR 1040.10 a 1040.11 jako Rizikové skupiny 2, LIP (Laser Illuminated Projector) podle IEC 62471-5:Ed. 1.0.Podrobnosti viz vyhláška Laser Notice č. 57 z 8. května 2019.

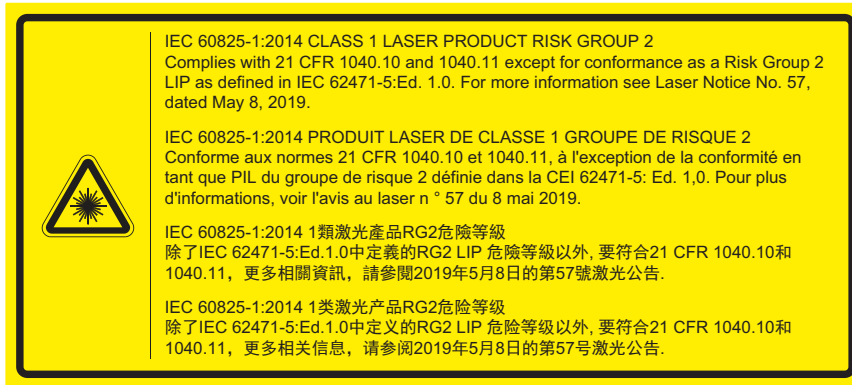

### Při nedodržování následujících pokynů hrozí nebezpečí smrti nebo vážného zranění.

- V tomto projektoru je zabudován laserový modul 4. třídy. Rozebrání nebo úpravy jsou velmi nebezpečné a v žádném případě se o ně nepokoušejte.
- Jakákoli operace nebo nastavení, které není specificky uvedeno v uživatelské příručce, představuje riziko vystavení nebezpečnému laserovému záření.
- Projektor neotevírejte ani nerozebírejte, protože by při tom mohlo dojít k újmě způsobené vystavením laserovému záření.
- Nedívejte se přímo do paprsku, když je projektor zapnutý. Ostré světlo může způsobit trvalé poškození zraku.
- Při zapínání projektoru zkontrolujte, zda se žádná osoba v dosahu promítání nedívá do objektivu.
- Zanedbáním pokynů pro ovládání, nastavení a používání může dojít k poškození vystavením laserovému záření.
- Příslušné pokyny pro sestavení, používání a údržbu, včetně jasných varování ohledně zásad pro zabránění možnému vystavení laseru.

## Autorská práva

Tato publikace, včetně všech fotografií, obrázků a softwaru, je chráněna mezinárodními zákony na ochranu autorských práv a veškerá práva jsou vyhrazena. Bez písemného souhlasu autora je zakázáno reprodukování této příručky nebo jakéhokoli obsaženého materiálu.

© Autorských Práv 2019

## Zřeknutí se odpovědnosti

Změny informací v tomto dokumentu bez předchozího upozornění vyhrazeny. Výrobce neposkytuje žádná ujištění ani záruky s ohledem na obsah tohoto dokumentu a výslovně se zřiká jakékoli záruky obchodovatelnosti nebo vhodnosti pro určitý účel. Výrobce si dále vyhrazuje právo pravidelně ověřovat a měnit obsah tohoto dokumentu bez předchozího upozornění.

## Definice ochranných známek

Kensington je ochranná známka společnosti ACCO Brand Corporation registrovaná v USA. Vydané registrace a podané patentové přihlášky v dalších zemích na celém světě.

HDMI, logo HDMI a rozhraní High-Definition Multimedia Interface jsou ochranné známky nebo registrované ochranné známky společnosti HDMI Licensing LLC v USA a dalších zemích.

DLP®, DLP Link a logo DLP jsou registrované ochranné známky společnosti Texas Instruments a BrilliantColor™ je

ochranná známka společnosti Texas Instruments.

MHL, Mobile High-Definition Link a logo MHL jsou ochranné známky nebo registrované ochranné známky společnosti MHL Licensing, LLC.

Všechny ostatní názvy produktů použité v této příručce jsou majetkem příslušných vlastníků a jsou uznávány.

## FCC

Toto zařízení bylo testováno a zjistilo se, že se podřizuje limitu určeném pro Třídu B digitálních zařízení podle Kapitoly 15 podmínek Federální komise pro komunikaci. Tato omezení mají poskytnout rozumnou ochranu před škodlivým rušením pro instalace v obytných prostorách. Toto zařízení generuje, používá a může vyzařovat radiové frekvence a nebylo-li nainstalováno v souladu s pokyny, může způsobit škodlivé interference radiovým komunikacím.

Ale neexistuje žádná záruka, že v konkrétní instalaci nedojde k rušení. Jestliže toto zařízení způsobí škodlivé zasahování do rádiového nebo televizního příjmu, což je možné zkontrolovat vypnutím nebo zapnutím zařízení, uživateli se doporučuje opravit zasahování jedním z následujících kroků:

- Přesměrujte nebo přemístěte přijímací anténu.
- Zvětšete vzdálenost mezi zařízením a přijímačem.
- Připojte zařízení do zásuvky v jiném obvodu, než je připojen přijímač.
- V případě potřeby se poraďte v místě zakoupení výrobku nebo se zkušeným televizním či rozhlasovým technikem.

### **Poznámka: Stíněné kabely**

Všechna připojení do jiných počítačových zařízení musí být provedena stíněnými kabely, aby byla dodržena shoda s předpisy FCC.

### **Upozornění**

Změny nebo úpravy bez výslovného souhlasu výrobce mohou způsobit ztrátu uživatelské ochrany, zaručené Federálním úřadem pro komunikace (FCC), při provozu tohoto projektoru.

### **Provozní podmínky**

Zařízení odpovídá části 15 pravidel FCC. Provoz vyžaduje splnění následujících dvou podmínek:

1. Toto zařízení nesmí způsobovat škodlivé rušení, a
2. Zařízení musí akceptovat jakékoli rušivé signály včetně poruch, které mohou mít za následek neočekávanou funkci.

### **Poznámka: Uživatelé v Kanadě**

Toto zařízení třídy B splňuje kanadské předpisy ICES-003.

Remarque à l'intention des utilisateurs canadiens

Cet appareil numérique de la classe B est conforme à la norme NMB-003 du Canada.

## Prohlášení o shodě pro státy EU

- EMC Směrnice 2014/30/EU (včetně dodatků)
- Nízkonapěťová směrnice 2014/35/EU
- RED 2014/53/EU (je-li výrobek vybaven schopností vysílat RF záření)

## WEEE



### **Pokyny pro likvidaci**

Toto elektronické zařízení nelikvidujte společně s komunálním odpadem. Na snížení možného znečištění životního prostředí a pro zabezpečení co nejvyšší míry jeho ochrany toto zařízení přiměřeným způsobem recyklujte.

# ÚVOD

## Obsah krabice

Produkt opatrně rozbalte a zkontrolujte, zda máte položky uvedené v seznamu standardního příslušenství. Podle modelu, specifikace nebo regionu, ve kterém byl produkt zakoupen, nemusí být některé volitelné příslušenství k dispozici. Další informace získáte v místě zakoupení. Některé příslušenství se může lišit podle regionu.

Záruční list je poskytován pouze v některých specifických regionech. Podrobné informace vám poskytne prodejce.

## Standardní příslušenství

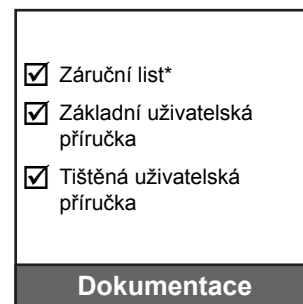
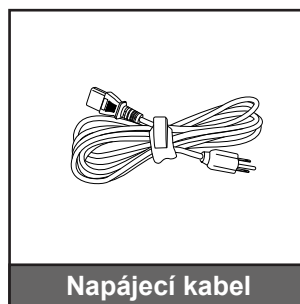
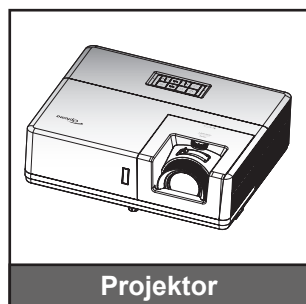

### Poznámka:

- Dálkový ovladač je dodáván s baterií.
- \* Informace o záruce pro Evropu viz [www.optoma.com](http://www.optoma.com).

## Volitelné příslušenství

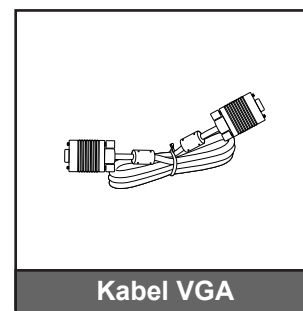

### Poznámka:

- Volitelné příslušenství se liší podle modelu, specifikace a regionu.



# ÚVOD

## Popis produktu

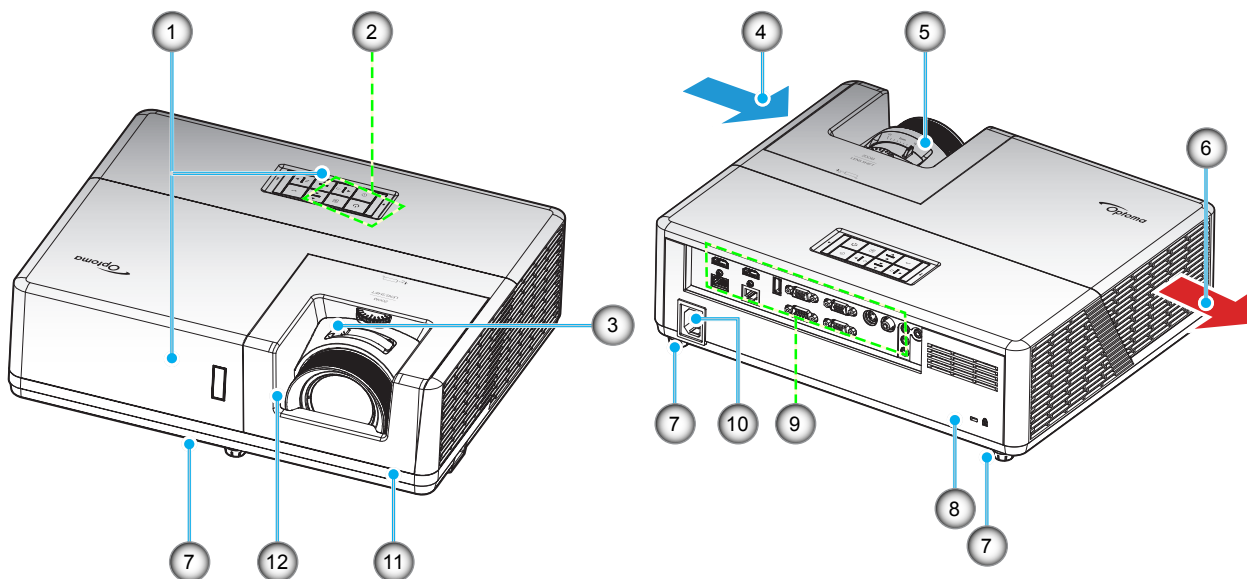

### Poznámka:

- *Neblokujte větrací otvory projektoru.*
- *Při používání projektoru v uzavřeném prostoru zajistěte alespoň 30 cm volného prostoru okolo větracích otvorů projektoru.*

Číslo	Položka	Číslo	Položka
1.	Infračervené přijímače	8.	Stavěcí nohy projektoru
2.	Klávesnice	9.	Port zámku Kensington™
3.	Kroužek posunu objektivu	10.	Vstup/výstup
4.	Ventilace (vstup)	11.	Napájecí zásuvka
5.	Páčky zoomu	12.	Bezpečnostní panel
6.	Zaostřovací kroužek	13.	Objektiv
7.	Ventilace (výstup)		

# ÚVOD

## Připojení

### Typ 1 WUXGA

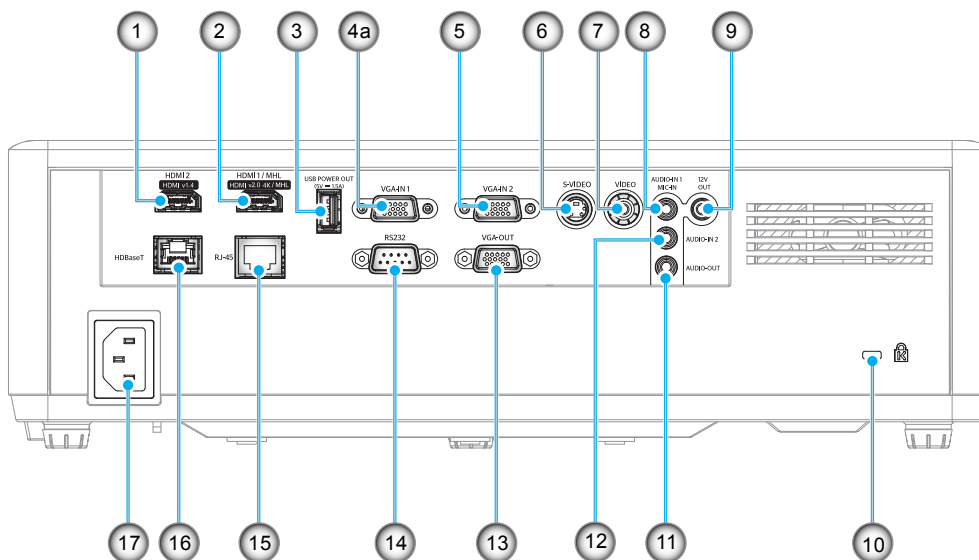

### Typ 2 1080p

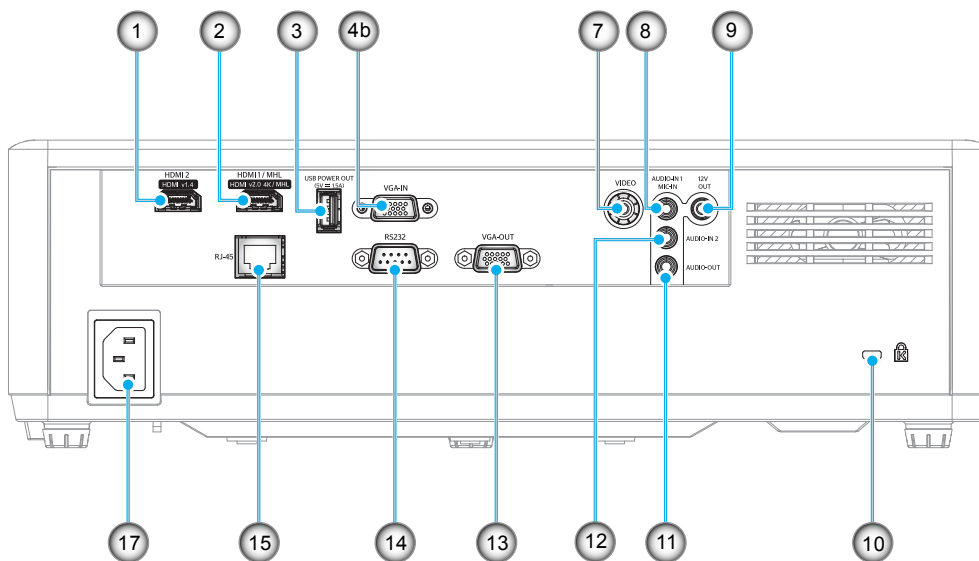

Číslo	Položka	Číslo	Položka
1.	Konektor HDMI2	10.	Port zámku Kensington™
2.	Konektor HDMI 1/ MHL	11.	Konektor AUDIO-OUT
3.	KONEKTOR VÝSTUPU NAPÁJENÍ USB (5 V---1,5A)	12.	Konektor AUDIO-IN 2
4.	a: Konektor VGA-IN 1 b: Konektor VGA-IN	13.	Konektor VGA-OUT
5.	Konektor VGA-IN 2	14.	RS232
6.	Konektor S-VIDEO	15.	Konektor RJ-45
7.	Konektor VIDEO	16.	Konektor HDBaseT
8.	KONEKTOR AUDIO-IN 1 / MIC-IN	17.	Napájecí zásuvka
9.	Konektor výstupu 12 V		

# ÚVOD

## Klávesnice

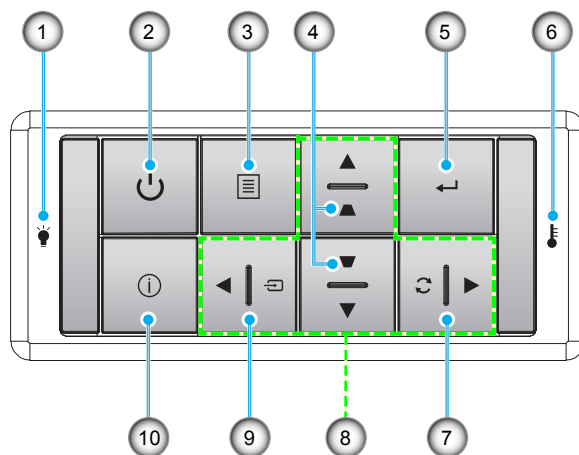

Číslo	Položka	Číslo	Položka
1.	Indikátor LED lampy	6.	Indikátor LED teploty
2.	Vypínač a indikátor LED napájení	7.	Opakovaná synchronizace
3.	Menu	8.	Čtyři směrové klávesy výběru
4.	Korekce sbíhavosti	9.	Source
5.	Vstoupit	10.	Informace

# ÚVOD

## Dálkový ovladač

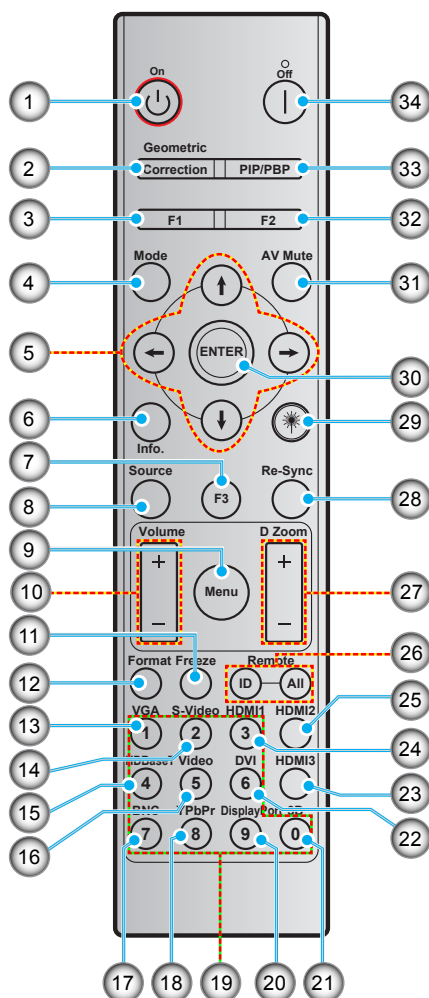

Číslo	Položka	Číslo	Položka
1.	Zapnutí	18.	YPbPr (nepodporováno)
2.	Geometrická korekce	19.	Číselná klávesnice (0 - 9)
3.	Tlačítko funkcí (F1) (možnost přiřazení)	20.	Port zobrazení (není součástí dodávky)
4.	Režim	21.	Tři rozměry
5.	Čtyři směrové klávesy výběru	22.	DVI (nepodporováno)
6.	Informace	23.	HDMI3 (nepodporováno)
7.	Tlačítko funkcí (F3) (možnost přiřazení)	24.	HDMI1
8.	Source	25.	HDMI2
9.	Menu	26.	ID dálkového ovladače / Všechny dálkové ovladače
10.	Hlasitost - / +	27.	Digitální Zoom -/+
11.	Blokováno	28.	Opakovaná synchronizace
12.	Formát (poměr stran)	29.	Laser
13.	VGA	30.	Vstoupit
14.	S-Video	31.	Ztlumit AV
15.	HDBase-T	32.	Tlačítko funkcí (F2) (možnost přiřazení)
16.	Video	33.	PIP/PBP (nepodporováno)
17.	BNC (nepodporováno)	34.	Vypnutí

**Poznámka:** Některé klávesy nemusí mít funkce u modelů, které tyto funkce nepodporují.

# NASTAVENÍ A INSTALACE

## Instalace projektoru

Tento projektor lze nainstalovat ve čtyřech různých polohách.

Vyberte polohu podle rozvržení místnosti nebo podle vašich osobních preferencí. Zvažte velikost a tvar promítací plochy, umístění vhodné elektrické zásuvky, umístění a také vzdálenost mezi projektorem a ostatním vybavením.

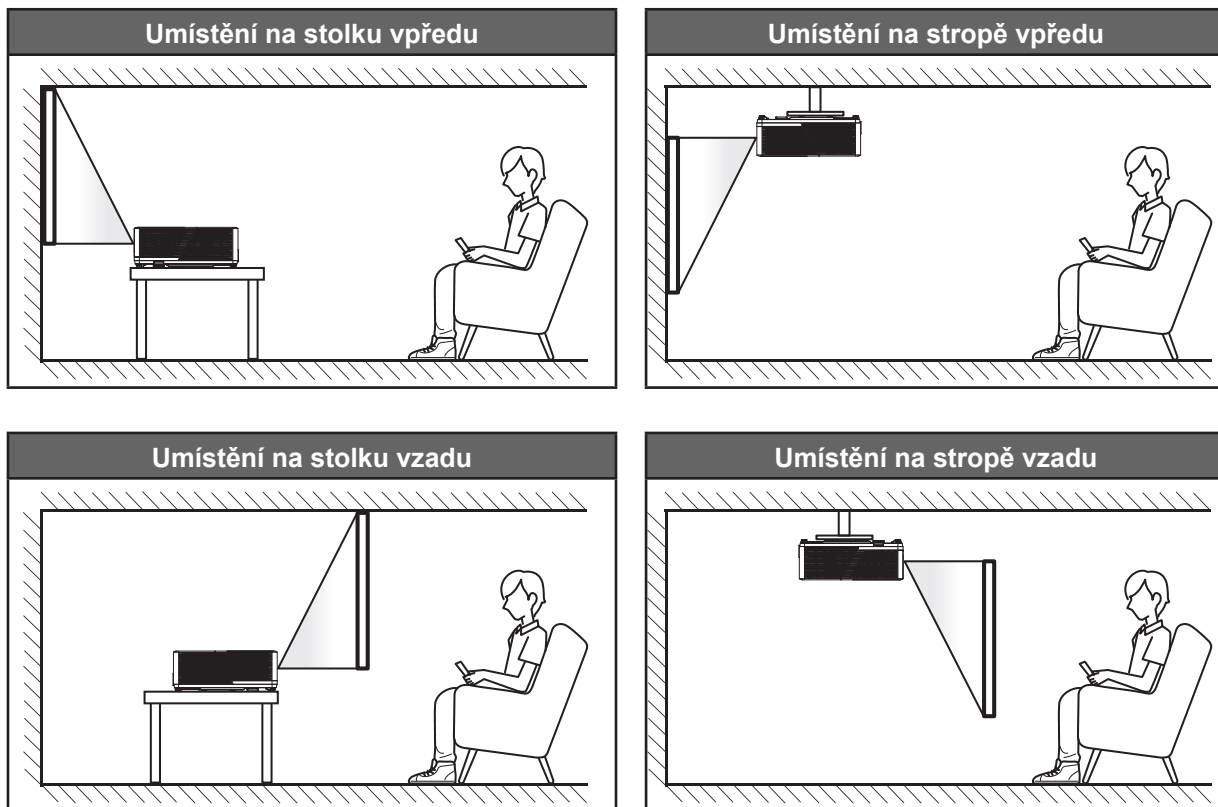

Projektor musí být umístěn rovnoměrně na ploše a pod úhlem 90 stupňů / kolmo k promítací ploše.

- Při výběru umístění projektoru pro danou velikost promítací plochy použijte tabulku vzdáleností na stránce 57-58.
- Při určování velikosti promítací plochy pro danou vzdálenost použijte tabulku vzdáleností na stránkách 57-58.

**Poznámka:** Čím je projektor umístěn dále od promítací plochy, tím se promítaný obraz zvětšuje a rovněž se proporcčně zvětšuje svislé posunutí.

# NASTAVENÍ A INSTALACE

## Upozornění k instalaci projektoru

- Provoz ve volné orientaci 360 stupňů.

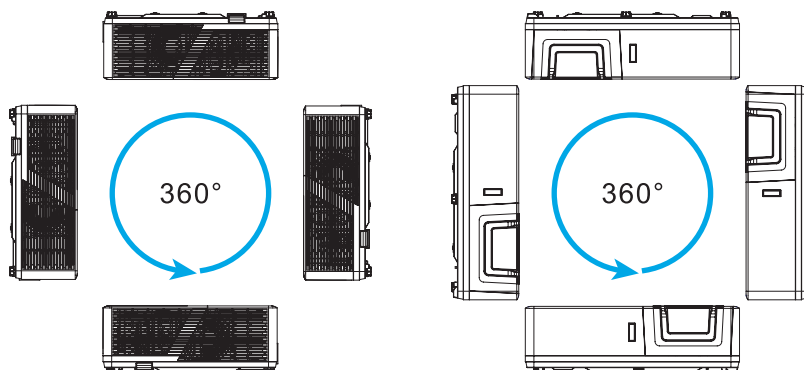

**Poznámka:** Jas se bude lišit, když je projektor nainstalován ve vymezeném rozsahu. Ventilátor se přepne do „Režimu vysoké polohy“, když je projektor nainstalován ve vymezeném rozsahu.

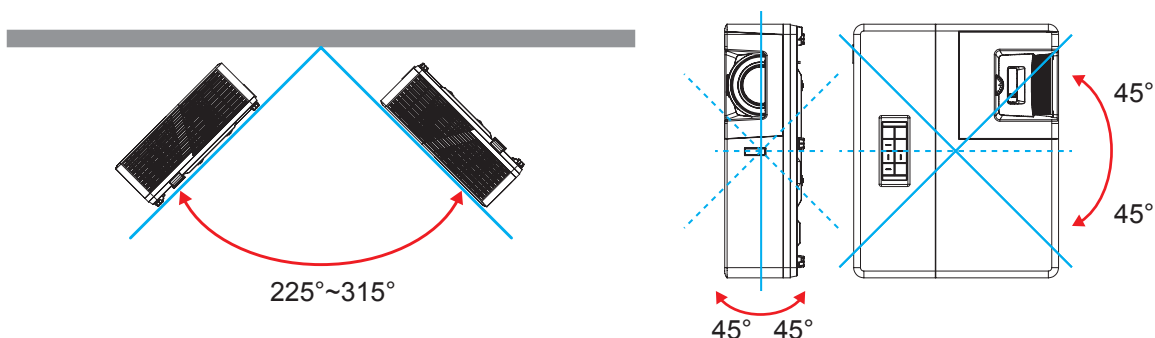

- Okolo výstupního otvoru větrání ponechte alespoň 30 cm volného místa.

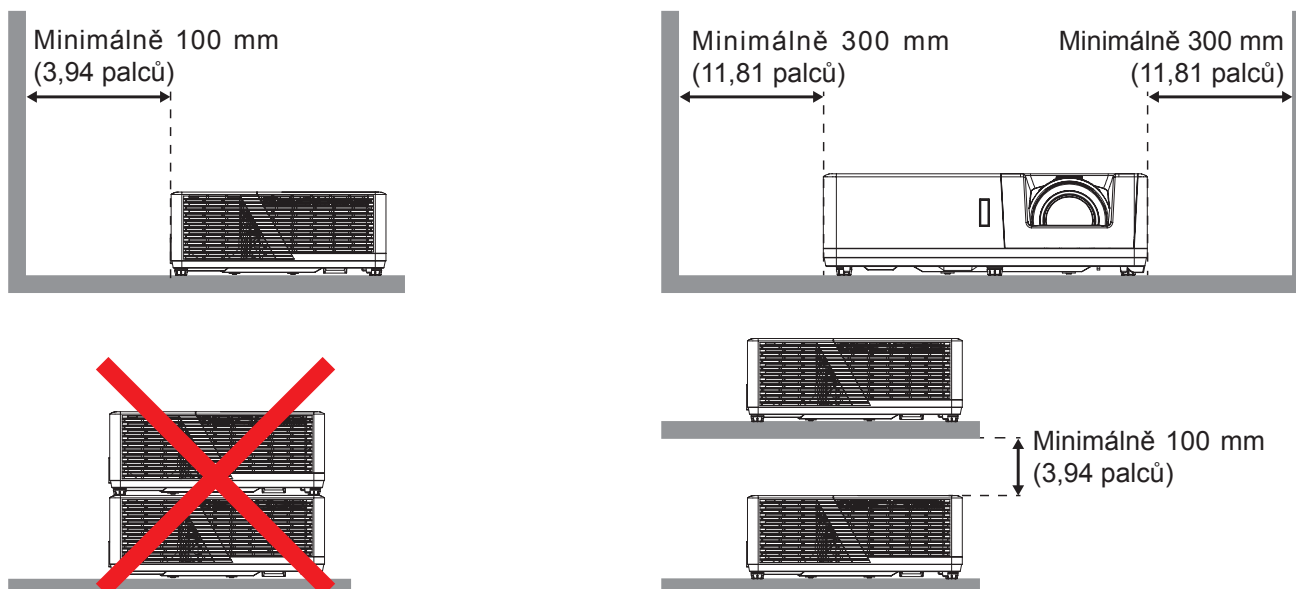

- Zajistěte, aby vstupní větrací otvory nercyklovaly horký vzduch z výstupního větracího otvoru.
- Při používání projektoru v uzavřeném prostoru zajistěte, aby teplota okolního vzduchu v uzavřeném prostoru nepřesahovala provozní teplotu, když je projektor zapnutý, a aby vstupní a výstupní větrací otvory nebyly zablokovány.
- Veškeré uzavřené prostory musí projít certifikovaným tepelným hodnocením, aby bylo zajištěno, že projektor nercykluje vystupující vzduch, protože by to mohlo způsobit vypnutí přístroje, i když se teplota v uzavřeném prostoru pohybuje v přijatelném rozsahu provozní teploty.

# NASTAVENÍ A INSTALACE

## Připojení zdrojů k projektoru

Typ 1 WUXGA

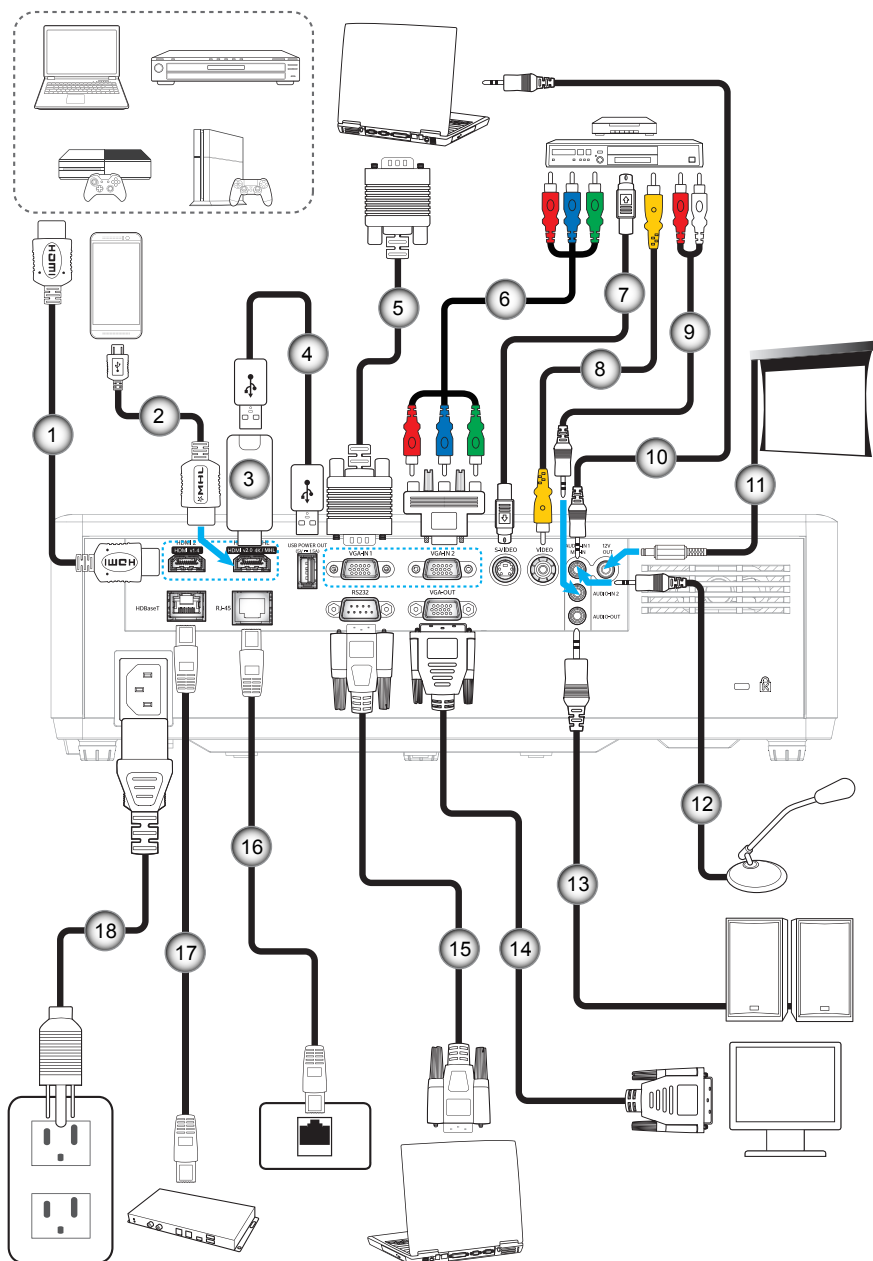

# NASTAVENÍ A INSTALACE

Typ 2 1080p

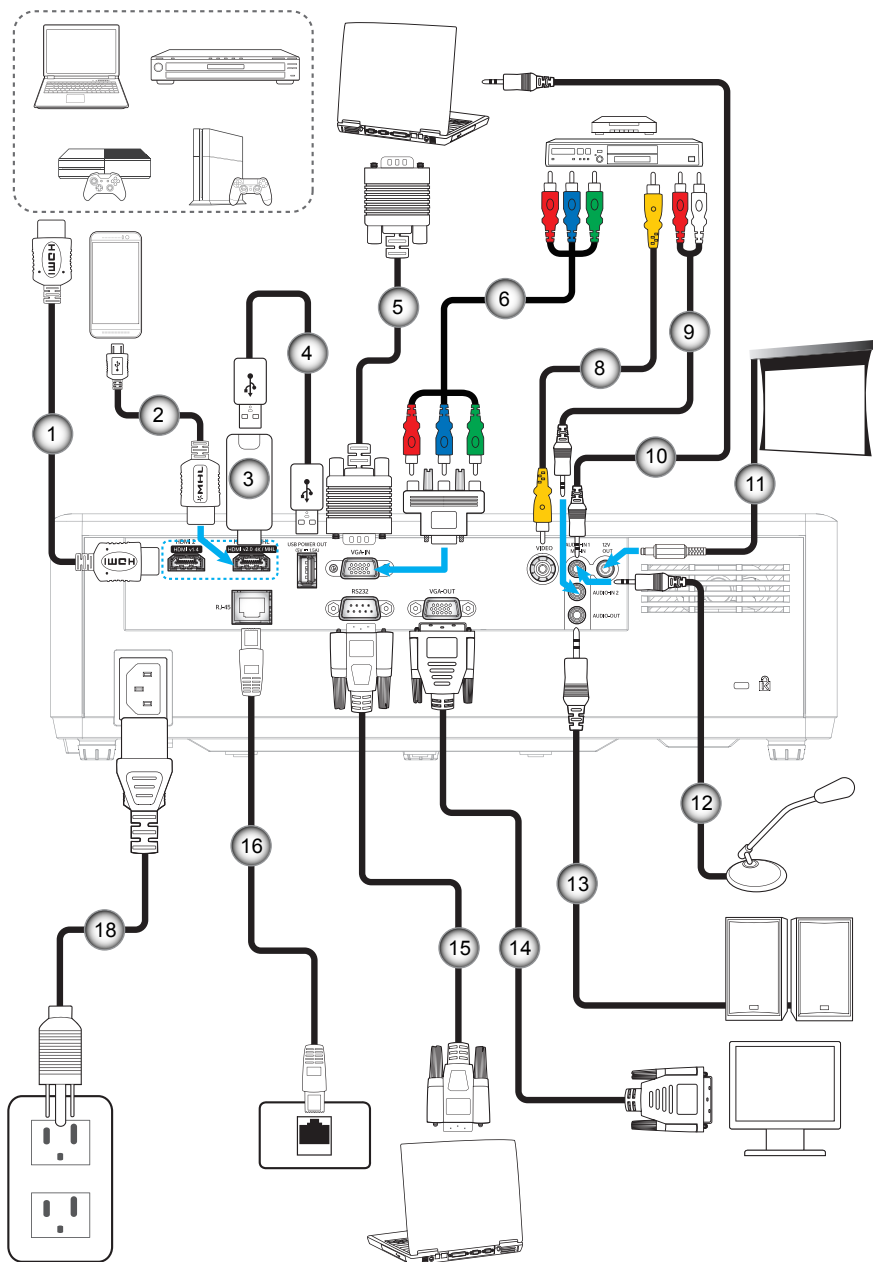

Číslo	Položka	Číslo	Položka
1.	Kabel HDMI	10.	Kabel vstupu zvuku
2.	Kabel MHL	11.	Zástrčka 12 V=
3.	Adaptér HDMI	12.	Kabel mikrofonu
4.	Napájecí kabel USB	13.	Kabel výstupu zvuku
5.	Kabel vstupu VGA	14.	Kabel výstupu VGA
6.	Komponentní kabel RCA	15.	Kabel RS232
7.	Kabel S-Video	16.	Kabel RJ-45
8.	Kabel videa	17.	Kabel RJ-45 (Kabely kat.-5e/6)
9.	Kabel vstupu zvuku	18.	Napájecí kabel



# NASTAVENÍ A INSTALACE

## Nastavení promítaného obrazu

### Výška obrazu

Tento projektor je vybaven výsuvnou opěrou pro nastavení výšky obrazu.

1. Na spodní straně projektoru vyhledejte stavěcí nohu, kterou chcete upravit.
2. Otáčením stavěcí nožky po nebo proti směru hodin se projektor pohybuje nahoru nebo dolů.

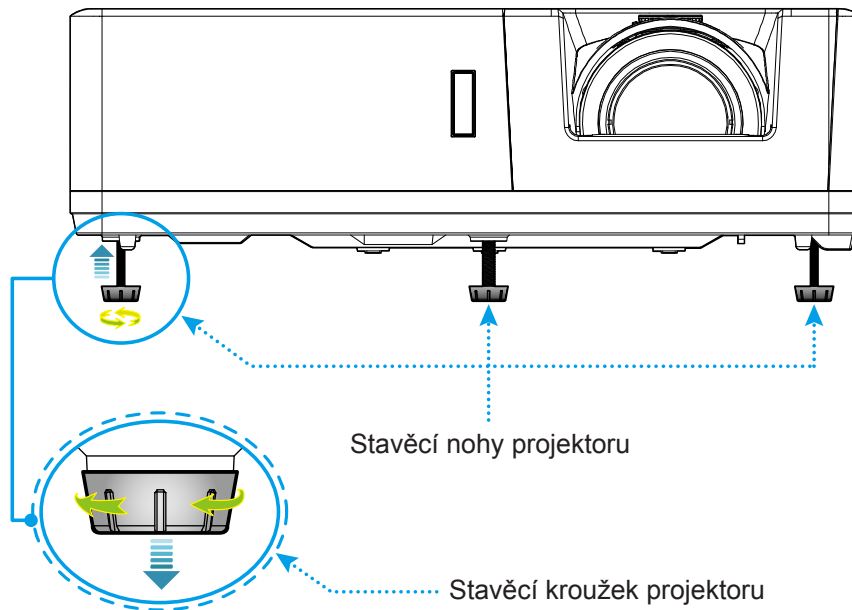

### Posun objektivu a ostření

- Chcete-li upravit polohu obrazu, otáčením kroužku posunu objektivu po nebo proti směru hodin upravte svislou polohu promítaného obrazu.
- Chcete-li upravit zaostření, otáčejte zaostřovací kroužek po nebo proti směru hodin, dokud nebude obraz ostrý a zřetelný.
- Chcete-li upravit velikost obrazu, otáčením páčky zoomu po nebo proti směru hodin zvětšete nebo zmenšete promítaný obraz.

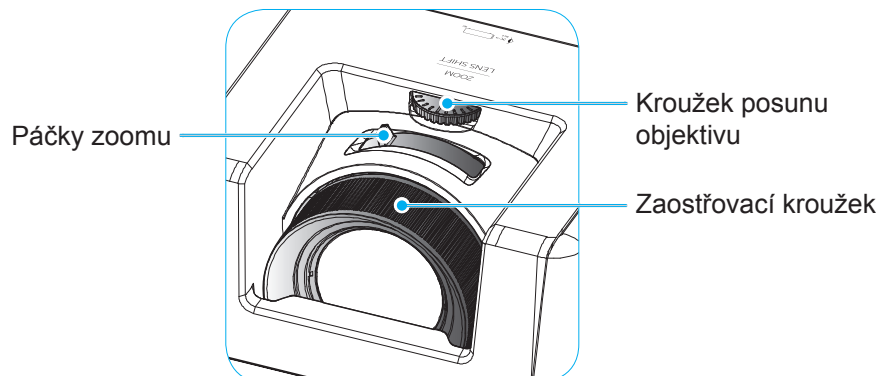

# NASTAVENÍ A INSTALACE

## Zprovoznění dálkového ovladače

### Vložení / výměna baterií

Do dálkového ovladače jsou dodávány dvě baterie formátu AAA.

1. Sejměte víčko přihrádky baterií na zadní straně dálkového ovladače.
2. Podle obrázku vložte baterie AAA do přihrádky.
3. Nasadte víčko na dálkový ovladač.

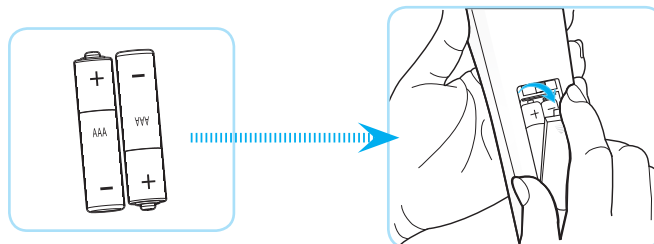

**Poznámka:** K výměně použijte pouze baterie stejného nebo podobného typu.

### UPOZORNĚNÍ

Při nesprávním používání baterií může dojít k úniku chemických látek nebo k výbuchu. Dodržujte následující pokyny.

- Nekombinujte různé typy baterií. Různé typy baterií mají různé charakteristiky.
- Nepoužívejte společně staré a nové baterie. Kombinováním starých a nových baterií se může zkrátit životnost nových baterií nebo může dojít k úniku chemických látek ze starých baterií.
- Vybité baterie co nejdříve vyjměte. Chemické látky, které mohou uniknout z baterií, mohou při kontaktu s pokožkou způsobit vyrážku. Dojde-li k úniku chemických látek, důkladně je vytřete hadříkem.
- Baterie dodávané s tímto přístrojem mohou mít kratší životnost z důvodu skladovacích podmínek.
- Nebudete-li dálkový ovladač delší dobu používat, vyjměte baterie.
- Při likvidaci baterií dodržujte zákony v příslušné oblasti nebo zemi.

# NASTAVENÍ A INSTALACE

## Účinný dosah

Infračervený (IR) snímač dálkového ovládání se nachází na horní a přední straně projektoru. Aby dálkový ovladač fungoval správně, držte jej v úhlu do 30 stupňů od kolmice k infračervenému snímači dálkového ovládání. Když držíte ovladač pod úhlem  $\pm 15^\circ$ , nesmí vzdálenost mezi dálkovým ovladačem a snímačem přesahovat 6 metrů (19,7 stop). Když držíte ovladač po úhlem  $0^\circ$ , nesmí vzdálenost mezi dálkovým ovladačem a snímačem přesahovat 8 metrů (26,2 stop) .

- Odstraňte veškeré překážky mezi dálkovým ovladačem a infračerveným snímačem na projektoru, které by mohly blokovat infračervený paprsek.
- Zajistěte, aby na infračervený snímač dálkového ovládání nedopadalo přímé sluneční ani zářivkové světlo.
- Udržujte dálkový ovladač více než 2 m daleko od zářivkových světel. V opačném případě dálkový ovladač nemusí fungovat správně.
- Pokud se tento dálkový ovladač nachází v blízkosti zářivkových světel s převodníkem, může docházet k nepravidelným výpadkům.
- Pokud se ovladač nachází velmi blízko projektoru, nemusí fungovat správně.
- Když míříte na promítací plochu, je účinná vzdálenost kratší než 5 m od dálkového ovladače k ploše a po odrazu infračervených paprsků zpět do projektoru. Účinná vzdálenost se ovšem může lišit podle promítací plochy.

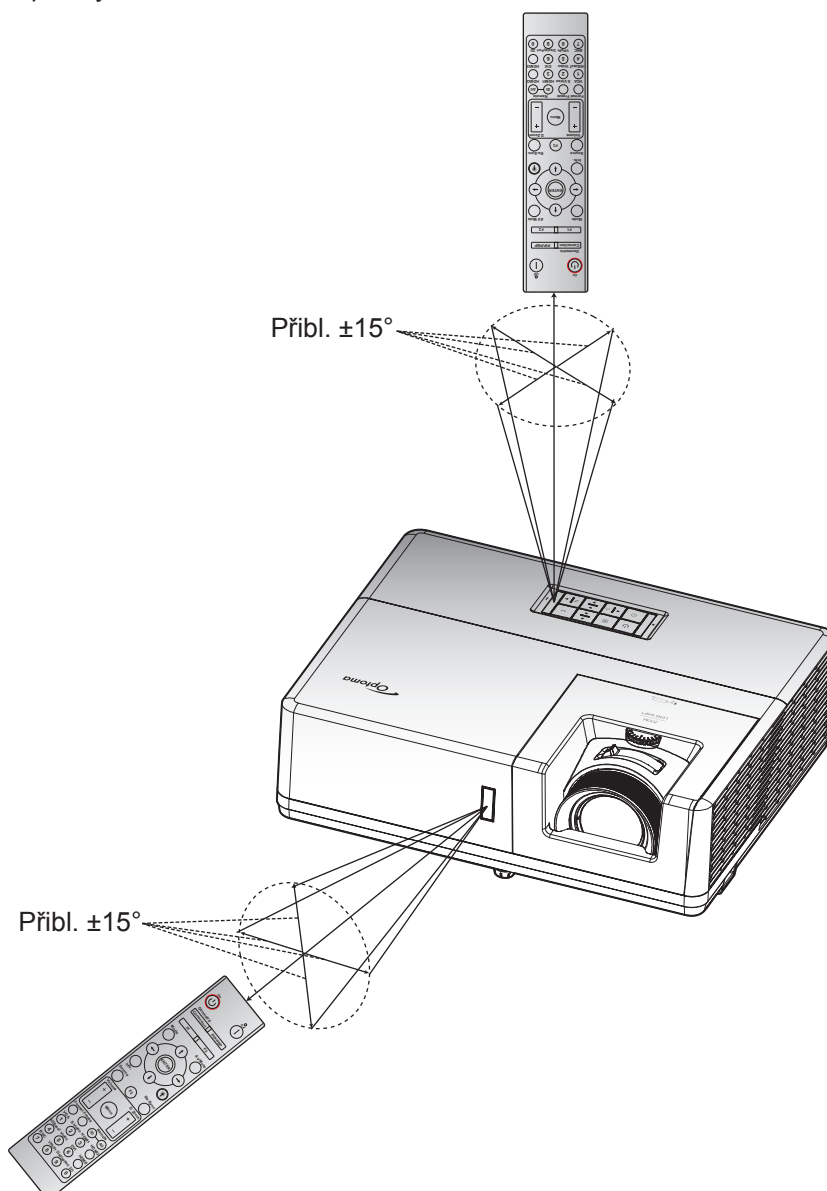

# POUŽÍVÁNÍ PROJEKTORU

## Zapnutí/vypnutí projektoru

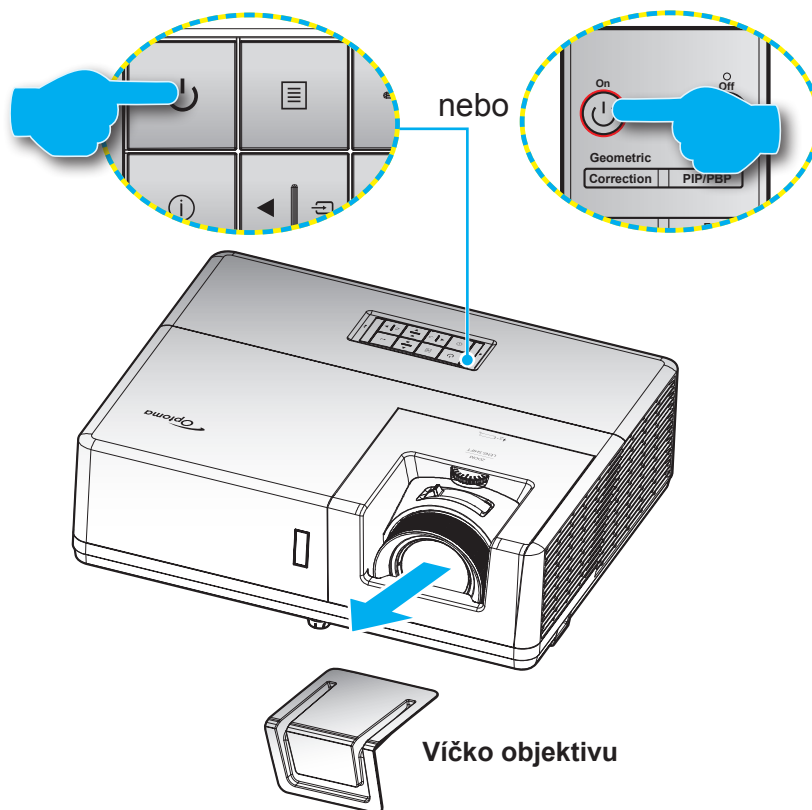



### Zapnutí





1. Sejměte víčko objektivu.
2. Řádně připojte napájecí kabel a kabel signálu/zdroje. Po připojení svítí indikátor LED napájení červeně.
3. Zapněte projektor stisknutím tlačítka  na panelu projektoru nebo na dálkovém ovladači.
4. Po dobu přibližně 10 sekund se zobrazí úvodní obrazovka a indikátor LED napájení bliká modře nebo zeleně.

**Poznámka:** Po prvním zapnutí projektoru budete vyzváni, abyste vybrali požadovaný jazyk, orientaci promítání a další nastavení.

### Vypnutí

1. Projektor vypnete stisknutím tlačítka  na klávesnici projektoru nebo tlačítka  na dálkovém ovladači.
2. Zobrazí se následující zpráva:



3. Dalším stisknutím tlačítka  nebo  potvrďte, jinak zpráva po 15 sekundách zmizí. Při druhém stisknutí tlačítka  nebo  se projektor vypne.
4. Když indikátor napájení začne svítit červeně, znamená to, že projektor přešel do pohotovostního režimu. Chcete-li projektor znovu zapnout, musíte počkat, dokud se zcela nedokončí chladicí cyklus a dokud projektor nepřejde do pohotovostního režimu. Když se projektor nachází v pohotovostním režimu, dalším stisknutím tlačítka  jej zapnete.
5. Odpojte napájecí kabel ze zásuvky a od projektoru.

**Poznámka:** Nedoporučujeme zapínat projektor bezprostředně po jeho vypnutí.

# POUŽÍVÁNÍ PROJEKTORU

## Výběr vstupního zdroje

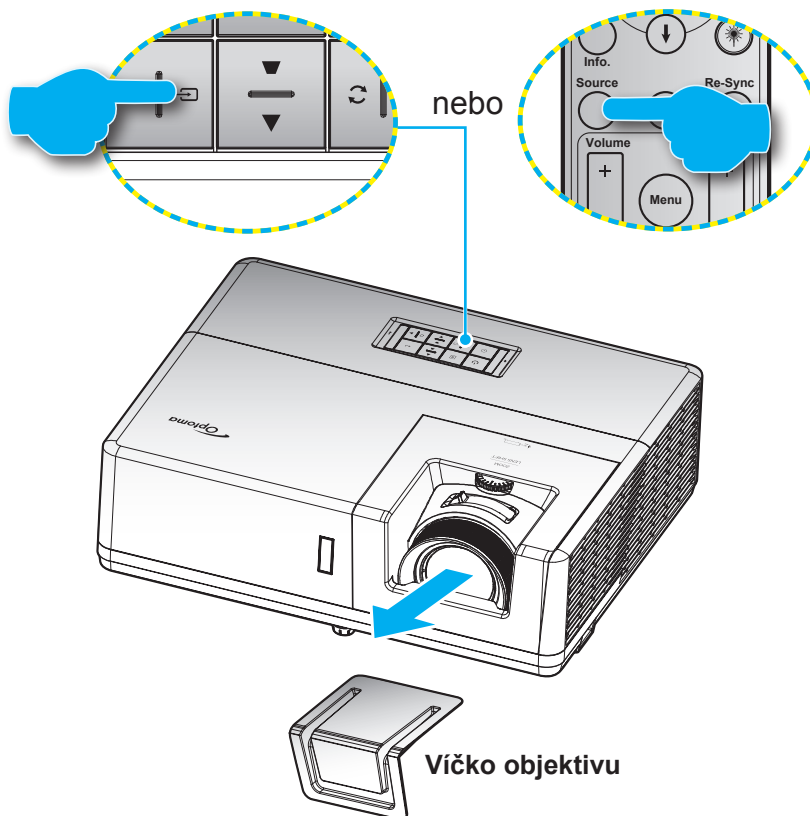

Zapněte připojený zdroj, který chcete promítat, například počítač, notebook, přehrávač videa atd. Projektor automaticky nalezne zdroj signálu. Pokud je připojeno více zdrojů, vyberte požadovaný vstup stisknutím tlačítka  na panelu projektoru nebo stisknutím tlačítka **Source** na dálkovém ovladači.



# POUŽÍVÁNÍ PROJEKTORU

## Procházení nabídkou a funkce

Projektor je vybaven vícejazyčnou nabídkou OSD, která umožňuje provádět úpravy obrazu a celou řadu nastavení. Projektor automaticky nalezne zdroj signálu.

1. Chcete-li otevřít nabídku OSD, stiskněte tlačítko  na klávesnici projektoru nebo tlačítko **Menu** na dálkovém ovladači.
2. Po zobrazení rozhraní OSD vyberte pomocí tlačítek **▲▼** položku v hlavní nabídce. Při provádění výběru na konkrétní stránce stisknutím tlačítka **←** na klávesnici projektoru nebo tlačítka **Enter** na dálkovém ovladači vstoupíte do podnabídky.
3. Pomocí tlačítek **◀▶** vyberte požadovanou položku v podnabídce a potom stisknutím tlačítka **←** nebo **Enter** zobrazíte další nastavení. Upravte nastavení pomocí tlačítek **◀▶**.
4. Vyberte další položku, kterou chcete nastavit v podmenu a proveďte nastavení šipkami tak, jak bylo uvedeno výše.
5. Potvrďte stisknutím tlačítka **←** nebo **Enter**. Na ploše se znovu zobrazí hlavní nabídka.
6. K ukončení OSD, stiskněte znovu tlačítko  nebo **Menu**. Nabídka OSD se zavře a projektor automaticky uloží nová nastavení.

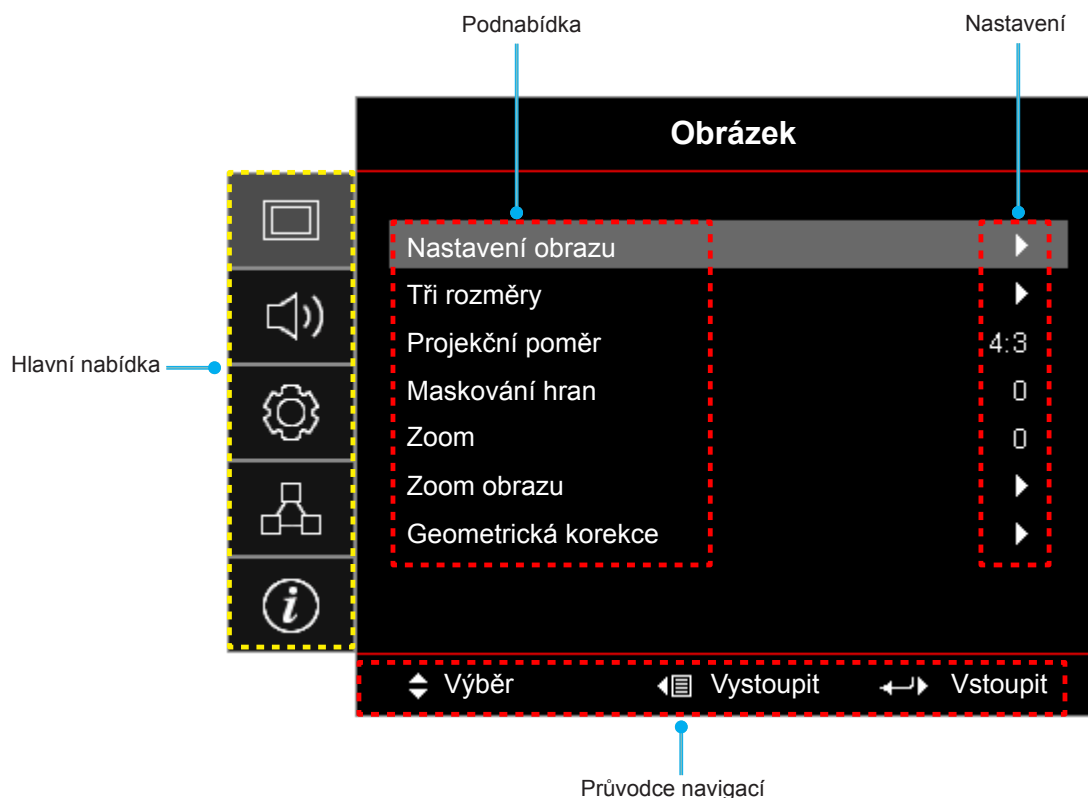

# POUŽÍVÁNÍ PROJEKTORU

## Strom nabídky OSD



Hlavní nabídka	Podnabídka	Podnabídka 2	Podnabídka 3	Podnabídka 4	Hodnoty		
Obrázek	Nastavení obrazu	Mód zobrazení			Prezentace		
					Jasný		
					HDR		
					Kino		
					Zvěř		
					sRGB		
					DICOM SIM.		
					Uživatel		
		Barva stěny				Vyp. [Výchozí]	
						Tabule	
						Světle žlutá	
						Světle zelená	
						Světle modrá	
						Růžová	
						Šedá	
		Dynamický rozsah	HDR			Vyp.	
						Auto [Výchozí]	
			HDR Picture mode			Jasný	
						Standardní [Výchozí]	
						Film	
		Jas				-50 ~ 50	
		Kontrast				-50 ~ 50	
		Ostrost				1 ~ 15	
		Barva				-50 ~ 50	
		Zabarvení				-50 ~ 50	
		Gamma	Film				
		Nastavení barev	BrilliantColor™				1 ~ 10

# POUŽÍVÁNÍ PROJEKTORU





Hlavní nabídka	Podnabídka	Podnabídka 2	Podnabídka 3	Podnabídka 4	Hodnoty	
Obrázek	Nastavení obrazu	Nastavení barev	Teplota barev		Teplé	
					Standardní	
					Chladné	
					Studené	
			Shoda barev	Barva		Červený [Výchozí]
						Zelený
						Modrý
						azurový
						Žlutý
						Fialový
						Bílý(*)
				Odstín/R(*)	-50 ~ 50 [Výchozí: 0]	
				Sytost barev/G(*)	-50 ~ 50 [Výchozí: 0]	
				Úroveň/B(*)	-50 ~ 50 [Výchozí: 0]	
			Vynulovat (Reset)	Zrušit [Výchozí] Ano		
			Vystoupit			
			Přidat/ubrat RGB	Přidat červenou	-50 ~ 50	
				Přidat zelenou	-50 ~ 50	
				Přidat modrou	-50 ~ 50	
				Ubrat červenou	-50 ~ 50	
				Ubrat zelenou	-50 ~ 50	
				Ubrat modrou	-50 ~ 50	
				Vynulovat (Reset)	Zrušit [Výchozí] Ano	
				Vystoupit		
			Barevný prostor [Není vstup HDMI]		Auto [Výchozí]	
					RGB	
					YUV	
			Barevný prostor [Vstup HDMI]		Auto [Výchozí]	
					RGB (0-255)	
					RGB (16-235)	
					YUV	
			Úroveň bílé	0 ~ 31		
		Úroveň černé	-5 ~ 5			
		IRE		0		
				7.5		
		Signál	Automatic		Vyp.	
					Zap. [Výchozí]	
			Frekvence	-10 ~ 10 (v závislosti na signálu) [Výchozí: 0]		
		Fáze	0 ~ 31 (v závislosti na signálu) [Výchozí: 0]			



# POUŽÍVÁNÍ PROJEKTORU

Hlavní nabídka	Podnabídka	Podnabídka 2	Podnabídka 3	Podnabídka 4	Hodnoty
Obrázek	Nastavení obrazu	Signál	Horizont. pozice		-5 ~ 5 (v závislosti na signálu) [Výchozí: 0]
			Vertikální pozice		-5 ~ 5 (v závislosti na signálu) [Výchozí: 0]
		Mód jasu			DynamicBlack
					Power (Výkon = 100%/ 95%/ 90%/ 85%/ 80%/ 75%/ 70%/ 65%/ 60%/ 55%/ 50%)
		Vynulovat (Reset)			
	Tři rozměry	Režim 3D			Vyp.
					Zap. [Výchozí]
		3D Tech			Linka DLP [Výchozí]
					3D syn.
		3D->2D			Tři rozměry [Výchozí]
					L
					R
		Formát 3D			Auto [Výchozí]
					SBS
					Top and Bottom
					Frame Sequential
		Inverze 3D syn.			Zap.
				Vyp. [Výchozí]	
	Vynulovat (Reset)			Zrušit	
				Ano	
	Projekční poměr				4:3
					16:9
					16:10
					<b>Poznámka:</b> Pouze pro model WUXGA
					LBX
					Nativní
				Auto	
	Maskování hran				0 ~ 10 [Výchozí: 0]
	Zoom				-5 ~ 25 [Výchozí: 0]
	Zoom obrazu	H 			-100 ~ 100 [Výchozí: 0]
		V 			-100 ~ 100 [Výchozí: 0]
	Geometrická korekce	Čtyři rohy			
		H Keystone			-30 ~ 30 [Výchozí: 0]
		Vertikální sbíhavost			-30 ~ 30 [Výchozí: 0]
		Aut. kor. l. zkr			Vyp.
					Zap. [Výchozí]
	Vynulovat (Reset)				
Zvuk	Ztlumit			Vyp. [Výchozí]	
				Zap.	
	Hlasitost				0 ~ 10 [Výchozí: 5]

# POUŽÍVÁNÍ PROJEKTORU

Hlavní nabídka	Podnabídka	Podnabídka 2	Podnabídka 3	Podnabídka 4	Hodnoty		
Zvuk	Vstup zvuku	HDMI1/MHL			Audio 1		
					Audio 2		
					Výchozí [Výchozí]		
		HDMI2			Audio 1		
					Audio 2		
					Výchozí [Výchozí]		
		HDBaseT [Pouze pro model HDBaseT]			Audio 1		
					Audio 2		
		VGA [Pouze pro model bez HDBaseT]			Výchozí [Výchozí]		
					Audio 1		
	VGA 1 [Pouze pro model HDBaseT]			Audio 2			
			Audio 1				
VGA 2 [Pouze pro model HDBaseT]			Audio 2				
			Audio 1				
S-Video [Pouze pro model HDBaseT]			Audio 2				
			Audio 1				
Video			Audio 2				
			Audio 1				
Funkce Vstup zvuku / mikrofonu					Vstup zvuku [Výchozí]		
					Mikrofon		
Nastavení	Projekce				Přední  [Výchozí]		
					Zadní 		
					Strop-nahore 		
					Vzadu-nahore 		
	Typ obrazovky [Pouze pro model WUXGA]					16:9	
						16:10 [Výchozí]	
	Nastavení napájení	Přímé zapínání				Vyp. [Výchozí]	
						Zap.	
		Signál zapnutí					Vyp. [Výchozí]
							Zap.
		Auto vypnutí (min)				0 ~ 180 (po 5 min.) [Výchozí: 20]	
		Časovač (min)	Vždy zapnuto				0 ~ 990 (po 30 min.) [Výchozí: 0]
							Ne [Výchozí]
		Režim napájení (Pohotovost)					Ano
						Aktivní	
	USB Power (pohotovost)					Eko [Výchozí]	
						Vyp. [Výchozí]	
					Zap.		

# POUŽÍVÁNÍ PROJEKTORU

Hlavní nabídka	Podnabídka	Podnabídka 2	Podnabídka 3	Podnabídka 4	Hodnoty		
Nastavení	Zabezpečení	Zabezpečení			Vyp. Zap.		
		Bezpeč. časovač	Měsíc				
			Den				
			Hodina				
	Změna hesla				[Výchozí: 1234]		
	HDMI Link nastavení	HDMI Link				Vyp. [Výchozí] Zap.	
			Včetně TV				Ne [Výchozí] Ano
		Power On Link					Oboustranný [Výchozí] PJ → Device Device → PJ
			Power Off Link				Vyp. [Výchozí] Zap.
		Testovací vzorek					Green Grid Magenta Grid White Grid Bílý Vyp.
			IR Funkce				Zap. [Výchozí] Vyp.
	Vzdálené spuštění kódu						00~99
	Dálkové nastavení [podle dálk. ovladače]		F1				Testovací vzorek Jas Kontrast Časovač Shoda barev Teplota barev
							Gamma Projekce MHL
		F2					Testovací vzorek Jas Kontrast Časovač Shoda barev Teplota barev
							Gamma Projekce MHL

# POUŽÍVÁNÍ PROJEKTORU

Hlavní nabídka	Podnabídka	Podnabídka 2	Podnabídka 3	Podnabídka 4	Hodnoty	
Nastavení	Dálkové nastavení [podle dálk. ovladače]	F3			Testovací vzorek	
					Jas	
					Kontrast	
					Časovač	
					Shoda barev	
					Teplota barev	
					Gamma	
					Projekce	
					MHL	
	ID projektoru					00 ~ 99
	12V spoušť					Zap.
						Vyp.
	HDBaseT ovládání	Ethernet				Zap.
						Vyp. [Výchozí]
		RS232				Zap.
						Vyp. [Výchozí]
	Režim HDBaseT				Auto	
					HDBaseT [Výchozí]	
	MOŽNOSTI	Jazyk				English [Výchozí]
						Deutsch
						Français
						Italiano
						Español
						Português
						Polski
						Nederlands
						Svenska
						Norsk/Dansk
						Suomi
						ελληνικά
						繁體中文
						简体中文
						日本語
						<b>한국어</b>
						Русский
						Magyar
						Čeština
						عربي
						ไทย
						Türkçe
						فارسی
						Tiếng Việt
					Bahasa Indonesia	
					Română	
					Slovenčina	

# POUŽÍVÁNÍ PROJEKTORU

# POUŽÍVÁNÍ PROJEKTORU

Hlavní nabídka	Podnabídka	Podnabídka 2	Podnabídka 3	Podnabídka 4	Hodnoty
Nastavení	MOŽNOSTI	Zámek klávesnice			Vyp. [Výchozí]
					Zap.
		Skrýt informace			Vyp. [Výchozí]
					Zap.
		Logo			Výchozí [Výchozí]
					Neutrální
					Uživatel
		Barva pozadí			Žádný [Výchozí pro model Video/Pro-AV] <b>Poznámka:</b> „Žádný“ černou barvu pozadí.
					Modrý [Výchozí pro datový model]
					Červený
				Zelený	
				Šedá	
Vynulovat (Reset)	Resetovat OSD			Zrušit [Výchozí]	
				Ano	
Obnovit výchozí			Zrušit [Výchozí]		
			Ano		
Síť	LAN	Stav sítě			(pouze pro čtení)
		Port			(pouze pro čtení)
		DHCP			Vyp. [Výchozí]
					Zap.
		Adresa IP			192.168.0.100 [Výchozí]
		Maska podsítě			255.255.255.0 [Výchozí]
		Brána			192.168.0.254 [Výchozí]
		DNS			192.168.0.51 [Výchozí]
	Vynulovat (Reset)				
	Control	Crestron			Vyp.
					Zap. [Výchozí] <b>Poznámka:</b> Port 41794
		Extron			Vyp.
					Zap. [Výchozí] <b>Poznámka:</b> Port 2023
		PJ Link			Vyp.
					Zap. [Výchozí] <b>Poznámka:</b> Port 4352
		AMX Device Discovery			Vyp.
					Zap. [Výchozí] <b>Poznámka:</b> Port 9131
		Telnet			Vyp.
				Zap. [Výchozí] <b>Poznámka:</b> Port 23	
HTTP			Vyp.		
			Zap. [Výchozí] <b>Poznámka:</b> Port 80		

# POUŽÍVÁNÍ PROJEKTORU

Hlavní nabídka	Podnabídka	Podnabídka 2	Podnabídka 3	Podnabídka 4	Hodnoty	
Info.	Regulační					
	Seriové číslo					
	Source					
	Rozlišení				00x00	
	Refresh Rate				0,00Hz	
	Mód zobrazení					
	Vzdálené spuštění kódu				00 ~ 99	
	Remote Code (Active)				00 ~ 99	
	Režim napájení (Pohotovost)					
	Počet hodin lampy				0 hr	
	Stav sítě					
	Adresa IP					
	ID projektoru				00 ~ 99	
	Mód jasu					
	FW Version	System				
		LAN				
MCU						

# POUŽÍVÁNÍ PROJEKTORU

## Nabídka Obrázek

### Nabídka nastavení zobrazení obrazu

#### Mód zobrazení

Zde je mnoho firemních předvoleb optimalizovaných na různé typy obrazu.

- **Prezentace:** Tento režim je vhodný pro promítání před publikem se spojení s počítačem.
- **Jasný:** Maximální jas z PC vstupu.
- **HDR:** Dekóduje a zobrazuje obsah HDR (High Dynamic Range) pro nejhlubší černý obsah, nejjasnější bílý obsah a ostré širokoúhlé barvy s použitím barevného gamutu REC.2020. Tento režim bude aktivován automaticky, pokud je HDR nastaveno na Zap. (a obsah HDR je odeslán do projektoru – 4K UHD Blu-ray, 1080p/4K UHD HDR hry, 4K UHD streamované video). Když je režim HDR aktivní, nelze vybírat ostatní režimy zobrazení (Kino, Reference atd.), protože HDR přináší barvy, které jsou velmi přesné a přesahují barevnou kvalitu ostatních režimů zobrazení.
- **Kino:** Poskytuje optimální barvy pro sledování filmů.
- **Zvěř:** Tento režim vyberte pro zvýšení jasu a doby odezvy pro hraní videoher.
- **sRGB:** Standardizované přesné barvy.
- **DICOM SIM.:** V tomto režimu lze promítat černobílé lékařské materiály, například rentgenové snímky, MRI atd.
- **Uživatel:** Slouží k uložení nastavení uživatele.
- **Tři rozměry:** Aby bylo možné sledovat 3D obsah, použijte 3D brýle, zkontrolujte, zda je váš počítač/ mobilní zařízení vybaveno grafickou kartou se čtyřnásobnou vyrovnávací pamětí s výstupním signálem 120 Hz a zda je nainstalován přehrávač 3D obsahu.

#### Barva stěny

Tato funkce slouží k dosažení optimalizovaného obrazu na ploše podle barvy stěny. Vyberte z možností Vyp., Tabule, Světle žlutá, Světle zelená, Světle modrá, Růžová a Šedá.

#### Dynamický rozsah

Nakonfigurujte nastavení High Dynamic Range (HDR) a jeho efekt při promítání vide z přehrávačů 4K Blu-ray a vysílacích zařízení.

**Poznámka:** HDMI2 a VGA nepodporují dynamický rozsah.

##### ➤ HDR

- **Vyp.:** Vypne zpracování HDR. Při nastavení Vypnuto projektor NEBUDE dekodovat obsah HDR.
- **Auto:** Automatická detekce signálu HDR.

##### ➤ HDR Picture mode

- **Jasný:** Zvolte tento režim pro jasnější a sytější barvy.
- **Standardní:** Zvolte tento režim pro přirozený vzhled barev s vyváženými teplými a studenými tóny.
- **Film:** Zvolte tento režim pro vylepšené zobrazení detailů a ostrost obrazu.
- **Detail:** Je proveden převod OETF signálu pro dosažení optimální shody barev.

#### Jas

Slouží k nastavení jasu obrazu.

#### Kontrast

Kontrast reguluje stupeň odlišnosti mezi nejsvětlejší a nejtmařejší částí obrazu.

#### Ostrost

Slouží k nastavení ostrosti obrazu.



# POUŽÍVÁNÍ PROJEKTORU

## Barva

Slouží k nastavení obrazu videa z černobílé až po zcela sytou barvu.

## Zabarvení

Slouží k nastavení barevné rovnováhy červené a zelené.

## Gamma

Nastavte typ gama křivky. Po dokončení počátečního nastavení a jemného vyladění optimalizujte výstup vašeho obrazu pomocí kroků Nastavení gamma.

- **Film:** Pro domácí kino.
- **Video:** Pro zdroj videa nebo TV.
- **Grafika:** Pro zdroj PC / foto.
- **Standardní(2.2):** Pro standardizované nastavení.
- **1.8 / 2.0 / 2.4 / 2.6:** Pro konkrétní zdroj PC / foto.

### **Poznámka:**

- *Tyto možnosti jsou k dispozici, pouze pokud je funkce režimu 3D deaktivována, nastavení **Barva stěny** není nastaveno na **Tabule** a nastavení **Mód zobrazení** není nastaveno na **DICOM SIM** nebo **HDR**.*
- *Pokud je nastavení **Mód zobrazení** nastaveno na **HDR**, uživatel může vybrat pouze **HDR** pro nastavení **Gamma**.*
- *V režimu 3D může uživatel vybrat pouze **Tři rozměry** pro nastavení **Gamma**.*
- *Pokud je nastavení **Barva stěny** nastaveno na **Tabule**, uživatel může vybrat pouze **Tabule** pro nastavení **Gamma**.*
- *Pokud je nastavení **Mód zobrazení** nastaveno na **DICOM SIM**, uživatel může vybrat pouze **DICOM SIM** pro nastavení **Gamma**.*

## Nastavení barev

Nakonfigurujte nastavení barev.

- **BrilliantColor™:** Tato nastavitelná položka používá nový barvu zpracovávající algoritmus a vylepšení, která umožňují vyšší jas a zároveň poskytují věrné, živější barvy obrazu.
- **Teplota barev:** Vyberte teplotu barev z možností Teplé, Standardní, Chladné nebo Studené.
- **Shoda barev:** Vyberte následující možnosti:
  - **Barva:** Upravte červenou, zelenou, černou, azurovou, žlutou, fialovou a bílou úroveň obrazu.
  - **Odstín / R(červená)\*:** Slouží k nastavení barevné rovnováhy červené a zelené.  
**Poznámka:** \*Pokud je nastavení **Barva** nastaveno na **Bílý**, můžete upravit nastavení červené barvy.
  - **Sytost barev / G(zelená)\*:** Slouží k nastavení obrazu videa z černobílé až po zcela sytou barvu.  
**Poznámka:** \*Pokud je nastavení **Barva** nastaveno na **Bílý**, můžete upravit nastavení zelené barvy.
  - **Úroveň / B(modrá)\*:** Upravte jas obrazu.  
**Poznámka:** \*Pokud je nastavení **Barva** nastaveno na **Bílý**, můžete upravit nastavení modré barvy.
  - **Vynulovat (Reset):** Slouží k obnovení výchozích továrních nastavení shody barev.
  - **Vystoupit:** Slouží k ukončení nabídky „Shoda barev“.

# POUŽÍVÁNÍ PROJEKTORU

- **Přidat/ubrat RGB:** Toto nastavení umožňuje konfigurovat jas (zesílení) a kontrast (důraz) obrazu.
  - Vynulovat (Reset): Slouží k obnovení výchozí továrních nastavení přidání/ubrání RGB.
  - Vystoupit: Slouží k ukončení nabídky „Přidat/ubrat RGB“.
- **Barevný prostor (pouze jiný vstup kromě HDMI):** Vyberte vhodný typ barevné matrice z následujících možností: Auto, RGB, nebo YUV.
- **Barevný prostor (pouze vstup HDMI):** Vyberte vhodný typ barevné matrice z následujících možností: Auto, RGB (0-255), RGB (16-235) a YUV.
- **Úroveň bílé:** Umožňuje uživateli upravit úroveň bílé vstupních videosignálů.  
**Poznámka:** *Úroveň bílé lze upravit pouze pro vstupní zdroje Video/S-Video.*
- **Úroveň černé:** Umožňuje uživateli upravit úroveň černé vstupních videosignálů.  
**Poznámka:** *Úroveň černé lze upravit pouze pro vstupní zdroje Video/S-Video.*
- **IRE:** Umožňuje uživateli upravit hodnotu IRE vstupních videosignálů.  
**Poznámka:**
  - *IRE je k dispozici pouze ve formátu videa NTSC.*
  - *IRE lze upravit pouze pro vstupní zdroje Video/S-Video.*

## Signál

Slouží k úpravám možností signálu.

- **Automatic:** Automaticky nakonfiguruje signál (položky Frekvence a Fáze jsou zobrazeny šedě). Pokud je deaktivovaná funkce Automaticky, zobrazí se položky Frekvence a Fáze pro ladění a uložení nastavení.
- **Frekvence:** Tato funkce mění obrazovou frekvenci tak, aby se shodovala s obrazovou (vertikální) frekvencí vaší počítačové grafické karty. Tuto funkci použijte pouze, pokud se zdá, že obraz svíle bliká.
- **Fáze:** Tato funkce synchronizuje časové signály zobrazení s grafickou kartou. Jestliže je obraz kolísavý nebo blikající, použijte tuto funkci k nápravě.
- **Horizont. pozice:** Slouží k nastavení vodorovné polohy obrazu.
- **Vertikální pozice:** Slouží k nastavení svislé polohy obrazu.

**Poznámka:** *Tato nabídka je k dispozici, pouze když je vybrán vstupní zdroj RGB/komponentní.*

## Mód jasu

Upravte nastavení režimu jasu.

- **DynamicBlack:** Použijte k automatické úpravě jasu obrazu pro dosažení optimálního kontrastu.
- **Power:** Zvolte nižší procento pro režim jasu.

## Vynulovat (Reset)

Slouží k obnovení výchozí továrních nastavení barev.

# POUŽÍVÁNÍ PROJEKTORU

## Nabídka Obrázek 3D

### Poznámka:

- Tento projektor je připraven pro technologii 3D s řešením 3D DLP-Link.
- Před sledováním videa zkontrolujte, zda vaše 3D brýle umožňují používat DLP-Link 3D.
- Tento projektor podporuje rámcovou sekvenci (překlopení stránky) 3D přes porty HDMI1/HDMI2/VGA.
- Aby bylo možné aktivovat režim 3D, musí být vstupní frekvence snímků nastavena pouze na 60 Hz, nižší nebo vyšší frekvence snímků není podporována.
- Pro dosažení optimálního výkonu doporučujeme použít rozlišení 1920x1080. Upozorňujeme vás, že rozlišení 4K (3840x2160) není podporováno v režimu 3D.

### Režim 3D

Tato možnost slouží k aktivaci nebo deaktivaci funkce 3D.

- **Vyp.:** Výběrem „Vyp.“ vypnete režim 3D.
- **Zap.:** Výběrem „Zap.“ zapnete režim 3D.

**Poznámka:** Pokud do PJ vstupují zdroje 2D a 3D současně a pokud se ve zdroji 2D objeví vícenásobné zobrazení, ručně vypněte funkci 3D.

### 3D Tech

Nastavte parametr 3D tech. na „Linka DLP“ nebo „3D syn.“.

### 3D->2D

Tato volba umožňuje určit způsob zobrazení 3D obsahu na ploše.

- **Tři rozměry:** Zobrazí 3D signál.
- **L (Vlevo):** Zobrazí levý rámeček obsahu 3D.
- **R (Vpravo):** Zobrazí pravý rámeček obsahu 3D.

### Formát 3D

Tato volba slouží k výběru vhodného obsahu ve 3D formátu.

- **Auto:** Při detekci identifikačního signálu 3D se automaticky zvolí Formát 3D.
- **SBS:** Zobrazí 3D signál ve formátu „Side-by-Side“.
- **Top and Bottom:** Zobrazí 3D signál ve formátu „Top and Bottom“.
- **Frame Sequential:** Zobrazí 3D signál ve formátu „Frame Sequential“.

### Inverze 3D syn.

Tato položka slouží k aktivaci / deaktivaci funkce Inverze 3D syn.

### Vynulovat (Reset)

Slouží k obnovení výchozích továrních 3D nastavení.

# POUŽÍVÁNÍ PROJEKTORU

## Nabídka poměru stran obrazu

### Projekční poměr

Vyberte poměr stran zobrazeného obrazu z následujících možností:

- **4:3:** Tento formát je pro zdroje vstupu 4:3.
- **16:9:** Tento formát je určen pro zdroje vstupu 16:9, například HDTV a DVD signály pro širokoúhlou TV.
- **16:10** (pouze pro model WUXGA): Tento formát je určen pro vstupní zdroje 16:10, například širokoúhlé notebooky.
- **LBX:** Tento formát je určen pro zdroje formátu pohlednice s poměrem stran jiným, než 16x9, a pokud používáte externí objektiv 16x9 k zobrazení poměru stran 2,35:1 při plném rozlišení.
- **Nativní:** Tento formát zobrazuje původní obraz bez jakékoli změny měřítka.
- **Auto:** Automaticky vybírá vhodný formát zobrazení.

### Poznámka:

- *Podrobnosti o režimu LBX:*
  - *Některé disky DVD formátu pohlednice nejsou optimalizovány pro televizory 16x9. V takovém případě nebude obraz promítaný v režimu 16:9 vypadat správně. V tomto případě zkuste použít disk DVD zobrazit v režimu 4:3. Pokud obsah není ve formátu 4:3, budou okolo obrazu na obrazovce 16:9 zobrazeny černé pruhy. Pro tento typ obsahu můžete použít režim LBX, v kterém bude obraz vyplněn na obrazovku 16:9.*
  - *Pokud používáte externí anamorfní objektiv, tento LBX režim vám také umožní sledovat obsah 2,35:1 (včetně Anamorphic DVD a HDTV filmového zdroje), který podporuje anamorfní široký režim vylepšený pro displeje 16x9 v širokém obrazu 2,35:1. V tomto případě nebudou zobrazeny žádné černé okraje. Výkon zdroje světla a svislé rozlišení jsou plně využity.*

### Tabulka měřítka 1080p:

Obraz 16:9	480i/p	576i/p	1080i/p	720p	PC
4x3	Upravte měřítko na 1440x1080.				
16x9	Upravte měřítko na 1920x1080.				
LBX	Upravte měřítko na 1920x1440 a potom dosáhněte centrálního zobrazení 1920x1080.				
Nativní	- Vystředěné mapování 1:1. - Žádná změna měřítka; obraz bude zobrazen v rozlišení vstupního zdroje.				
Auto	- Při výběru automatického formátu se automaticky nastaví typ obrazovky 16:9 (1920x1080). - Pokud je poměr stran zdroje 4:3, velikost typ obrazovky bude změněna na 1440x1080. - Pokud je poměr stran zdroje 16:9, velikost typ obrazovky bude změněna na 1920x1080. - Pokud je poměr stran zdroje 16:10, typ obrazovky bude změněn na 1920x1200 a bude oříznut na plochu 1920x1080.				

# POUŽÍVÁNÍ PROJEKTORU

## Pravidlo automatického mapování 1080p:

Auto	Vstupní rozlišení		Automaticky/Měřítko	
	H-rozlišení	V-rozlišení	1920	1080
4:3	640	480	1440	1080
	800	600	1440	1080
	1024	768	1440	1080
	1280	1024	1440	1080
	1400	1050	1440	1080
	1600	1200	1440	1080
Širokoúhlý notebook	1280	720	1920	1080
	1280	768	1800	1080
	1280	800	1728	1080
SDTV	720	576	1350	1080
	720	480	1620	1080
HDTV	1280	720	1920	1080
	1920	1080	1920	1080

## Tabulka měřítka WUXGA pro 1920x1200 DMD (typ obrazu 16:10):

### Poznámka:

- Podporovaný typ obrazu 16:10 (1920x1200), 16:9 (1920x1080).
- Když je typ obrazovky 16:9, formát 16x10 není k dispozici.
- Když je typ obrazovky 16:10, formát 16x9 není k dispozici.
- Vyberete-li automatickou volbu, potom se režim zobrazení bude měnit automaticky.

Obraz 16:10	480i/p	576i/p	1080i/p	720p	PC
4x3	Upravte měřítko na 1600x1200.				
16x10	Upravte měřítko na 1920x1200.				
LBX	Upravte měřítko na 1920x1440 a potom dosáhněte centrálního zobrazení 1920x1200.				
Nativní	- Vystředěné mapování 1:1. - Žádná změna měřítka; obraz bude zobrazen v rozlišení vstupního zdroje.				
Auto	- Při výběru tohoto formátu se automaticky nastaví typ obrazovky 16:10 (1920x1200). - Pokud je poměr stran zdroje 4:3, velikost typ obrazovky bude změněna na 1600x1200. - Pokud je poměr stran zdroje 16:9, velikost typ obrazovky bude změněna na 1920x1080. - Pokud je poměr stran zdroje 16:10, velikost typ obrazovky bude změněna na 1920x1200.				

# POUŽÍVÁNÍ PROJEKTORU

Pravidlo automatického mapování WUXGA (typ obrazovky 16:10):

Auto	Vstupní rozlišení		Automaticky/Měřítko	
	H-rozlišení	V-rozlišení	1920	1200
4:3	640	480	1600	1200
	800	600	1600	1200
	1024	768	1600	1200
	1280	1024	1600	1200
	1400	1050	1600	1200
	1600	1200	1600	1200
Širokoúhlý notebook	1280	720	1920	1080
	1280	768	1920	1152
	1280	800	1920	1200
SDTV	720	576	1500	1200
	720	480	1800	1200
HDTV	1280	720	1920	1080
	1920	1080	1920	1080

Tabulka měřítka WUXGA (typ promítací plochy 16:9):

Obraz 16:9	480i/p	576i/p	1080i/p	720p	PC
4x3	Upravte měřítko na 1440x1080.				
16x9	Upravte měřítko na 1920x1080.				
LBX	Upravte měřítko na 1920x1440 a potom dosáhněte centrálního zobrazení 1920x1080.				
Nativní	- Vystředěné mapování 1:1. - Žádná změna měřítka; obraz bude zobrazen v rozlišení vstupního zdroje.				
Auto	- Při výběru tohoto formátu se automaticky nastaví typ obrazovky 16:9 (1920x1080). - Pokud je poměr stran zdroje 4:3, velikost typ obrazovky bude změněna na 1440x1080. - Pokud je poměr stran zdroje 16:9, velikost typ obrazovky bude změněna na 1920x1080. - Pokud je poměr stran zdroje 16:10, typ obrazovky bude změněn na 1920x1200 a bude oříznut na plochu 1920x1080.				

# POUŽÍVÁNÍ PROJEKTORU

Pravidlo automatického mapování WUXGA (typ obrazovky 16:9):

Auto	Vstupní rozlišení		Automaticky/Měřítko	
	H-rozlišení	V-rozlišení	1920	1080
4:3	640	480	1440	1080
	800	600	1440	1080
	1024	768	1440	1080
	1280	1024	1440	1080
	1400	1050	1440	1080
	1600	1200	1440	1080
Širokoúhlý notebook	1280	720	1920	1080
	1280	768	1800	1080
	1280	800	1728	1080
SDTV	720	576	1350	1080
	720	480	1620	1080
HDTV	1280	720	1920	1080
	1920	1080	1920	1080

## Nabídka Zobrazení - Maskování hran

### Maskování hran

Tato funkce slouží k odstranění šumu zavedeného dekódováním na okraji obrazu.

## Nabídka Zobrazení - Zoom

### Zoom

Slouží ke zmenšení nebo zvětšení obrazu na promítací ploše.

## Nabídka Zobrazení - Posun obrazu

### Zoom obrazu

Slouží k úpravě polohy promítaného obrazu ve vodorovné (H) nebo svislé (V) rovině.

## Zobrazí nabídku Geometrická korekce

### Čtyři rohy

Posouváním pozic x a y každého ze čtyř rohů lze obraz přizpůsobit definované oblasti.

### H Keystone

Slouží k úpravám zkreslení obrazu vodorovně a nastavení přibližně obdélníkovitého tvaru obrazu. Vodorovná sbíhavost se používá k opravě sbíhavosti tvaru obrazu, při které levý a pravý okraj obrazu nemají stejnou délku. To je určeno k použití s aplikacemi horizontálně na ose.

### Vertikální sbíhavost

Slouží k úpravám zkreslení obrazu svisle a nastavení přibližně obdélníkovitého tvaru obrazu. Svislá sbíhavost slouží k opravě sbíhavosti tvaru obrazu, při které je horní nebo dolní kraj zešikmený k jedné straně. To je určeno k použití s aplikacemi svisle na ose.

# POUŽÍVÁNÍ PROJEKTORU

## Aut. kor. I. zkr

Provedte digitální opravu sbíhavosti tak, aby se promítaný obraz vešel na plochu, na kterou promítáte.

### **Poznámka:**

- Při korekci vodorovného nebo svislého lichoběžníkového zkreslení se obraz o něco zmenší.
- Při použití funkce Aut. kor. I. zkr je deaktivována funkce Nastavení Čtyři rohy.

## Vynulovat (Reset)

Slouží k obnovení výchozích továrních nastavení geometrické korekce.

## **Nabídka Zvuk**

### **Nabídka Zvuk - Ztlumit**

#### Ztlumit

Tato volba slouží k dočasnému vypnutí zvuku.

- **Zap.:** Volbou „Zap.“ ztlumíte zvuk.
- **Vyp.:** Volbou „Vyp.“ obnovíte zvuk.

**Poznámka:** Funkce „Ztlumit“ ovlivňuje hlasitost vnitřního i vnějšího reproduktoru.

### **Nabídka Zvuk - Hlasitost**

#### Hlasitost

Slouží k úpravě hlasitosti.

### **Nabídka vstupu zvuku**

#### Vstup zvuku

Vyberte port vstupu zvuku pro zdroje videa (viz níže):

- **HDMI1/MHL:** Audio 1, Audio 2, nebo Výchozí.
- **HDMI2:** Audio 1, Audio 2, nebo Výchozí.
- **HDBaseT:** Audio 1, Audio 2, nebo Výchozí.
- **VGA:** Audio 1 nebo Audio 2.
- **VGA 1:** Audio 1 nebo Audio 2.
- **VGA 2:** Audio 1 nebo Audio 2.
- **S-Video:** Audio 1 nebo Audio 2.
- **Video:** Audio 1 nebo Audio 2.

### **Poznámka:**

- Možnosti HDBaseT, VGA 1, VGA 2 a S-Video jsou platné pouze pro model HDBaseT.
- Možnost VGA je platná pouze pro model bez HDBaseT.

### **Nabídka funkce Vstup zvuku / mikrofonu**

#### Funkce Vstup zvuku / mikrofonu

Slouží k konfiguraci nastavení zdroje vstupu zvuku.



# POUŽÍVÁNÍ PROJEKTORU

## *Nabídka Setup (Nastavení)*

### Nabídka Nastavení - Projekce

#### Projekce

Slouží k výběr upřednostňované projekce mezi vpředu, vzadu, strop-nahoře a vzadu-nahoře.

### Nabídka Nastavení - Typ obrazovky

#### Typ obrazovky (pouze pro model WUXGA)

Zvolte typ obrazovky 16:9 a 16:10.

### Nabídka Nastavení - Nastavení napájení

#### Přímé zapínání

Volbou „Zap.“ aktivujete režim Přímé zapínání. Projektor se automaticky zapne po připojení k napájení, bez nutnosti stisknout tlačítko „Napájecí“ na klávesnici projektoru nebo na dálkovém ovladači.

#### Signál zapnutí

Volbou „Zap.“ aktivujete režim Signál zapnutí. Projektor se automaticky zapne když je rozpoznán signál, bez nutnosti stisknout tlačítko „Napájecí“ na klávesnici projektoru nebo na dálkovém ovladači.

#### Auto vypnutí (min)

Nastavte časový interval, po kterém dojde k vypnutí projektoru. Časovač začne odpočítávat čas od momentu, kdy dojde k přerušení signálu. Po uběhnutí nastaveného časového intervalu (v minutách) se projektor sám vypne.

#### Časovač (min)

Slouží ke konfiguraci časovače.

- **Časovač (min):** Nastavte časový interval, po kterém dojde k vypnutí projektoru. Časovač začne odpočítávat s nebo bez signálu odeslaného do projektoru. Po uběhnutí nastaveného časového intervalu (v minutách) se projektor sám vypne.  
**Poznámka:** Časovač se nuluje pro každém vypnutí napájení projektoru.
- **Vždy zapnuto:** Nastavte časovač tak, aby byl vždy zapnuto.

#### Režim napájení(Pohotovost)

Provedte nastavení režimu napájení.

- **Aktivní:** Volbou „Aktivní“ se vrátíte do normálního pohotovostního režimu.
- **Eko:** Volbou „Eko“ dále ušetříte rozptyl energie <0,5W.

#### USB Power (pohotovost)

Aktivujte nebo deaktivujte funkci napájení USB, když se projektor nachází v pohotovostním režimu.

**Poznámka:** Rozhraní USB nemůže napájet se zdroji S-Video nebo MHL.

# POUŽÍVÁNÍ PROJEKTORU

## Nabídka Nastavení Zabezpečení

### Zabezpečení

Aktivací této funkce se před použitím projektoru zobrazí výzva k zadání hesla.

- **Zap.:** Pomocí funkce „Zap.“ zapnete bezpečnostní ověření projektoru při zapnutí.
- **Vyp.:** Pomocí funkce „Vyp.“ můžete zapnout projektor bez ověření vstupního hesla.

### Bezpeč. časovač

Může nastavit časovou (Měsíc/Den/Hodina) funkci na počet hodin, během kterých lze projektor používat. Jakmile nastavený čas uplyne, budete opět požádáni o zadání hesla.

### Změna hesla

Slouží k nastavení nebo změně hesla, které je vyžadováno při zapnutí projektoru.

## Nabídka Nastavení - HDMI Link nastavení

### **Poznámka:**

- *Když připojíte zařízení kompatibilní s HDMI CEC k projektoru kabely HDMI, můžete je ovládat na stejném stavu zapnutí nebo vypnutí napájení pomocí funkce HDMI Link v nabídce OSD projektoru. To umožňuje zapínat nebo vypínat jedno nebo více zařízení ve skupině prostřednictvím funkce HDMI Link. V typické konfiguraci může být váš DVD přehrávač připojen k projektoru prostřednictvím zesilovače nebo systému domácího kina.*

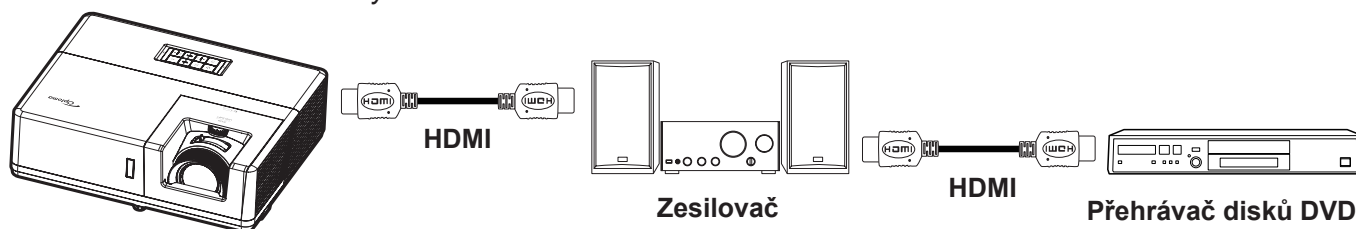

### HDMI Link

Slouží k aktivaci/deaktivaci funkce HDMI Link. Volby Včetně TV, Power on Link a Power off Link budou k dispozici pouze při nastavení „Zap.“.

### Včetně TV

Chcete-li, aby se TV a projektor vypínaly automaticky současně, nastavte na možnost „Ano“. Chcete-li zabránit, aby se obě zařízení vypnula současně, změňte nastavení na „Ne“.

### Power On Link

Příkaz CEC zapnutí.

- **Oboustranný:** Projektor a zařízení CEC budou zapnuty současně.
- **PJ → Device:** Zařízení CEC bude zapnuto až po zapnutí projektoru.
- **Device → PJ:** Projektor se zapne až po zapnutí zařízení CEC.

### Power Off Link

Povolením této funkce se HDMI Link a projektor automaticky vypnou současně.

## Nabídka Nastavení - Testovací vzorek

### Testovací vzorek

Slouží k výběru testovacího vzorku z možností zelená mřížka, purpurová mřížka, bílá mřížka nebo k vypnutí (vyp.) této funkce.

# POUŽÍVÁNÍ PROJEKTORU

## Nabídka Možnosti - Dálkové nastavení

### IR Funkce

Proveďte nastavení IR funkce.

- **Zap.:** Vyberte „Zap.“, projektor lze ovládat dálkovým ovladačem z horního nebo předního IR přijímače.
- **Vyp.:** Po výběru možnosti „Vyp.“ projektor nelze ovládat dálkovým ovladačem. Výběrem možnosti „Vyp.“ bude možné používat klávesy klávesnice.

### Vzdálené spuštění kódu

Chcete-li nastavit vlastní kód dálkového ovládání, stiskněte a podržte tlačítko ID dálkového ovládání 3 sekundy. Indikátor dálkového ovládání (nad tlačítkem Off) začne blikat. Potom zadejte číslo od 00-99 pomocí číselných tlačítek na klávesnici. Po zadání čísla indikátor dálkového ovládání dvakrát rychle blikne, což znamená, že kód dálkového ovládání byl změněn.

### F1/F2/F3

Slouží k přiřazení výchozí funkce pro F1, F2 nebo F3 mezi Testovací vzorek, Jas, Kontrast, Časovač, Shoda barev, Teplota barev, Gamma, Projekce nebo MHL.

## Nabídka Nastavení - ID projektoru

### ID projektoru

Definici ID lze nastavit nabídkou (rozsah 0 - 99) a umožňuje uživateli ovládat individuální projektor pomocí příkazu RS232.

## Nastavení : nabídka 12V spoušť

### 12V spoušť

Tato funkce slouží k aktivaci nebo deaktivaci spouštěče.

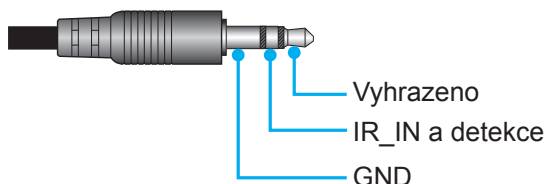

- **Vyp.:** Volbou „Vyp.“ deaktivujete spoušť.
- **Zap.:** Volbou „Zap.“ aktivujete spoušť.

## Nabídka nastavení ovládání HDBaseT

### Ethernet / RS232

Tento projektor dokáže automaticky detekovat signál Ethernet nebo RS232 z dodaného vysílače HDBaseT. Pro automatickou detekci zkontrolujte, zda je aktivován příslušný signál.

### Režim HDBaseT

Slouží k výběru režimu HDBaseT.

- **Auto:** Tento projektor bude automaticky detekovat signál z dodaného vysílače HDBaseT.
- **HDBaseT:** Projektor aktivuje režim přímého zapnutí.

# POUŽÍVÁNÍ PROJEKTORU

## Nabídka Nastavení - Možnosti

### Jazyk

Zde lze vybrat jazyk nabídky OSD: angličtina, němčina, francouzština, italština, španělština, portugalština, polština, holandština, švédština, norština/dánština, finština, řečtina, tradiční čínština, zjednodušená čínština, japonština, korejština, ruština, maďarština, čeština, arabština, thajština, turečtina, farsijština, vietnamština, indonéština, rumunština a slovinština.

### Skryté titulky

Skryté titulky jsou textová verze zvukové stopy programu nebo další zobrazované informace. Pokud vstupní signál obsahuje skryté titulky, můžete tuto funkci zapnout a sledovat kanály. K dispozici jsou možnosti „Vyp.“, „CC1“ a „CC2“.

### Menu Settings

Slouží k nastavení umístění nabídky na ploše a ke konfiguraci nastavení časovače nabídky.

- **Umístění menu:** Vyberte umístění nabídky na promítací ploše.
- **Menu časovače:** Nastavte délku zobrazení nabídky OSD na promítací ploše.

### Auto zdroj

Volbou této možnosti projektor automaticky najde dostupný vstupní zdroj.

### Vstupní zdroj

Slouží k výběru vstupního zdroje mezi HDMI1/MHL, HDMI2, HDBaseT, VGA, VGA 1, VGA 2, S-Video a Video.

#### **Poznámka:**

- *Možnosti HDBaseT, VGA 1, VGA 2 a S-Video jsou platné pouze pro model HDBaseT.*
- *Možnost VGA je platná pouze pro model bez HDBaseT.*

### Název vstupu

Slouží k přejmenování funkce vstupu pro snadnější identifikaci. K dispozici jsou možnosti HDMI1/MHL, HDMI2, HDBaseT, VGA, VGA 1, VGA 2, S-Video a Video.

#### **Poznámka:**

- *Možnosti HDBaseT, VGA 1, VGA 2 a S-Video jsou platné pouze pro model HDBaseT.*
- *Možnost VGA je platná pouze pro model bez HDBaseT.*

### Velká nadm. výška

Když je vybrána možnost „Zap.“, ventilátory se budou otáčet rychleji. Tato funkce je vhodná ve vyšších nadmořských výškách, kde je řídký vzduch.

### Mód zobrazení uzamčen

Volbou „Zap.“ nebo „Vyp.“ zamkněte nebo odemkněte nastavení režimu zobrazení.

### Zámek klávesnice

Když je funkce zámek klávesnice nastavena na „Zap.“, klávesnice bude zamknutá. Projektor lze ovšem ovládat dálkovým ovladačem. Výběrem možnosti „Vyp.“ bude možné znovu používat klávesnici.

### Skryt informace

Aktivací této funkce se skryje zpráva s informacemi.

- **Vyp.:** Volbou „Vyp.“ zobrazíte hlášení o „hledání“.
- **Zap.:** Volbou „Zap.“ skryjete zprávy s informacemi.

# POUŽÍVÁNÍ PROJEKTORU

## Logo

Tato funkce slouží k nastavení požadované úvodní obrazovky. Provedené změny se projeví při příštím zapnutí projektoru.

- **Výchozí:** Výchozí úvodní obrazovka.
- **Neutrální:** Na úvodní obrazovce se nezobrazí logo.
- **Uživatel:** Vyžaduje se nástroj zachycení loga.

## Barva pozadí

Touto funkcí nastavíte zobrazení modré, červené, zelené nebo šedé barvy, žádné barvy nebo obrazovky s logem, když není k dispozici žádný signál.

**Poznámka:** Pokud je barva pozadí nastavena na „Žádný“, barva pozadí je černá.

## Nastavení : nabídka Resetovat OSD

### Resetovat OSD

Slouží k obnovení výchozích továrních nastavení nabídky OSD.

### Obnovit výchozí

Slouží k obnovení výchozích hodnot všech nastavení.

## Nabídka Síť

### Nabídka Network LAN

#### Stav sítě

Zobrazí stav síťového připojení (pouze pro čtení).

#### Port

Zobrazí adresu MAC (pouze pro čtení).

#### DHCP

Tato možnost slouží k aktivaci nebo deaktivaci funkce DHCP.

- **Vyp.:** Slouží k ruční konfiguraci adresy IP, masky podsítě, brány a DNS.
- **Zap.:** Projektor automaticky získá adresu IP z vaší sítě.

**Poznámka:** Po ukončení OSD budou automaticky použity zadané hodnoty.

#### Adresa IP

Zobrazí adresu IP.

#### Maska podsítě

Zobrazí číselnou masku podsítě.

#### Brána

Zobrazí výchozí bránu sítě připojené k projektoru.

#### DNS

Zobrazí číslo DNS.

# POUŽÍVÁNÍ PROJEKTORU

## Ovládání projektoru prostřednictvím webového prohlížeče

1. Nastavení volby DHCP na „Zap.“ v projektoru povolíte serveru DHCP, aby automaticky přiřadil adresu IP.
2. Spustíte webový prohlížeč ve vašem počítači a zadejte adresu IP projektoru („Síť > LAN > Adresa IP“).
3. Zadejte uživatelské jméno a heslo a klikněte na tlačítko „Přihlášení“.  
Zobrazí se webové rozhraní konfigurace projektoru.

### Poznámka:

- Výchozí uživatelské jméno a heslo je „admin“.
- Postup uvedený v této části vychází z operačního systému Windows 7.

## Přímé připojení počítače k projektoru\*

1. V projektoru nastavte volbu DHCP na „Vyp.“
2. Nakonfigurujte adresu IP, masku podsítě, bránu a DNS na projektoru („Síť > LAN“).
3. V počítači otevřete stránku **Centrum síťových připojení a sdílení** a přiřadte počítači stejné síťové parametry, jaké jsou nastaveny v projektoru. Kliknutím na tlačítko „OK“ uložíte parametry.

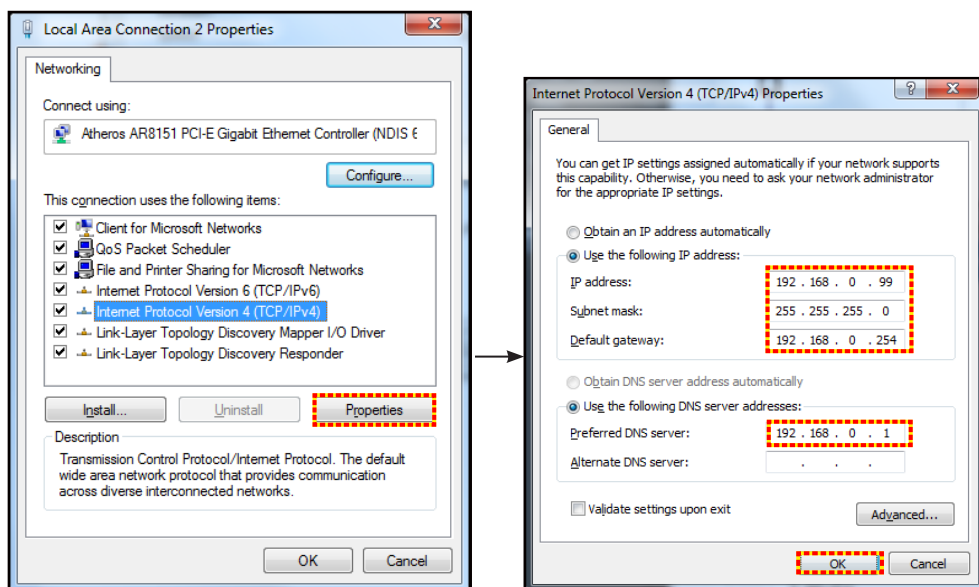

4. Spustíte webový prohlížeč ve vašem počítači a do adresního řádku zadejte adresu IP přiřazenou v kroku 3. Potom stisknete tlačítko „Vstoupit“.

## Vynulovat (Reset)

Obnoví všechny hodnoty parametrů sítě LAN.

## Nabídka Network control

### Crestron

Tuto funkci použijte k výběru síťové funkce (port: 41794).

Další informace najdete na webu <http://www.crestron.com> a [www.crestron.com/getroomview](http://www.crestron.com/getroomview).

### Extron

Tuto funkci použijte k výběru síťové funkce (port: 2023).

### PJ Link

Tuto funkci použijte k výběru síťové funkce (port: 4352).

### AMX Device Discovery

Tuto funkci použijte k výběru síťové funkce (port: 9131).

# POUŽÍVÁNÍ PROJEKTORU

## Telnet

Tuto funkci použijte k výběru síťové funkce (port: 23).

## HTTP

Tuto funkci použijte k výběru síťové funkce (port: 80).

## Nabídka Nastavení Síť Control Settings

### Funkce LAN RJ45

Pro jednoduchost a snadné ovládání tento projektor nabízí řadu síťových funkcí a funkcí vzdálené správy. Funkce LAN/RJ45 umožňuje ovládat funkce projektoru prostřednictvím sítě, například vzdálená správa: Zapnutí/vypnutí, nastavení jasu a kontrastu. Rovněž umožňuje zjišťovat informace o stavu projektoru, například: Zdroj videa, ztlumení zvuku atd.

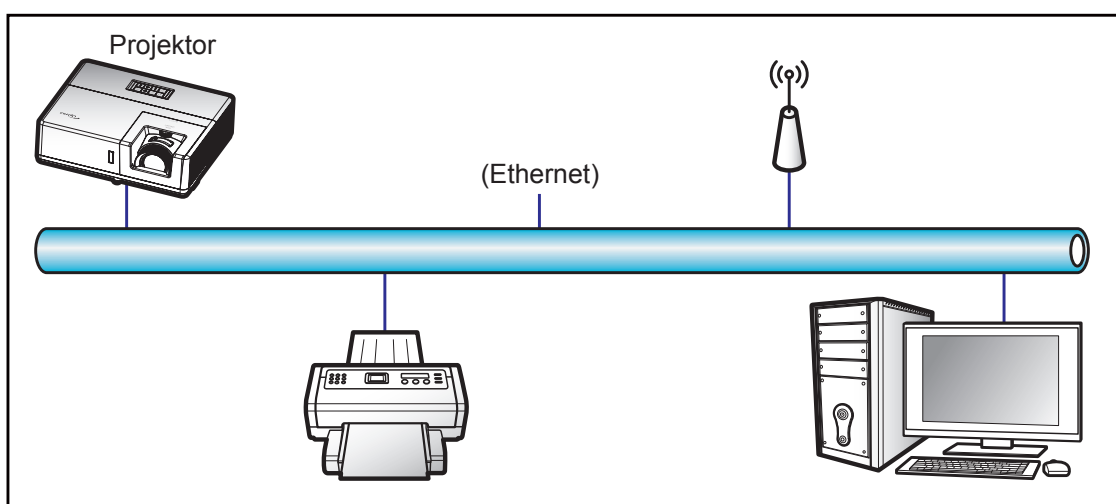

### Terminálové funkce drátové místní sítě LAN

Tento projektor lze ovládat počítačem (notebookem) nebo jiným externím zařízením prostřednictvím portu LAN/RJ45 a kompatibilním s funkcemi Crestron / Extron / AMX (Device - Discovery) / PJLink.

- Crestron je registrovaná ochranná známka společnosti Crestron Electronics, Inc. v USA.
- Extron je registrovaná ochranná známka společnosti Extron Electronics, Inc. v USA a dalších zemích.
- AMX je registrovaná ochranná známka společnosti AMX LLC v USA a dalších zemích.
- Značka PJLink je přihlášena k registraci jako obchodní známka a logo v Japonsku, USA a dalších zemích společností JBMIA.

Tento projektor podporuje specifikované příkazy ovladače Crestron Electronics a souvisejícího softwaru, například RoomView®.

<http://www.crestron.com/>

Tento projektor podporuje referenční přístroj(e) Extron.

<http://www.extron.com/>

Tento projektor podporuje AMX (Device Discovery).

<http://www.amx.com/>

Tento projektor podporuje všechny příkazy PJLink třídy 1 (verze 1.00).

<http://pjlink.jbmia.or.jp/english/>

Další podrobnosti o různých typech externích zařízení, která lze připojit k portu LAN/RJ45 a k dálkovému ovladači projektoru a také o souvisejících ovládacích příkazech, které podporují jednotlivá externí zařízení vám poskytne přímo technická podpora.

# POUŽÍVÁNÍ PROJEKTORU

## LAN RJ45

1. Připojte kabel RJ45 k portům RJ45 projektoru a počítače (notebooku).

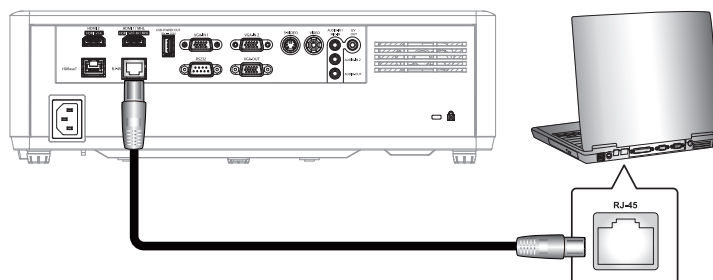

2. V počítači (notebooku) vyberte **Start > Ovládací panely > Síťová připojení**.

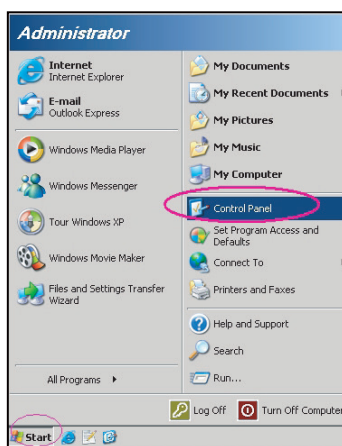

3. Klikněte pravým tlačítkem myši na položku **Připojení k místní síti** a vyberte položku **Vlastnosti**.

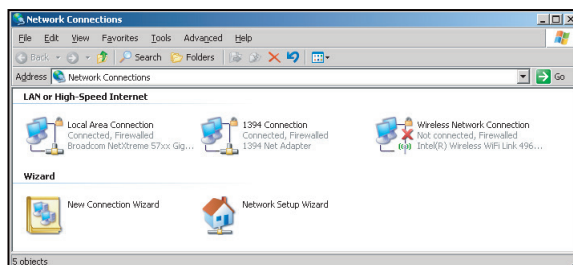

4. V okně **Vlastnosti** vyberte kartu **Obecné** a vyberte **Protokol sítě Internet (TCP/IP)**.

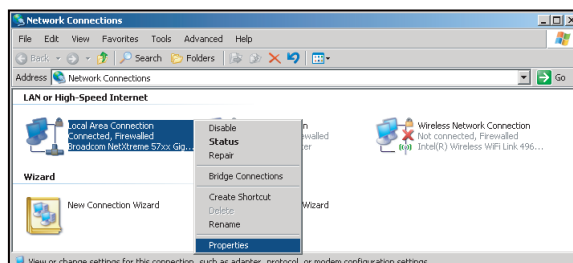



# POUŽÍVÁNÍ PROJEKTORU

5. Klikněte na „Vlastnosti“.

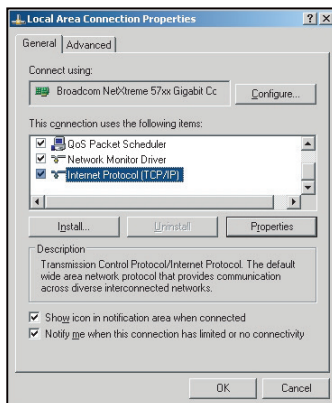

6. Zadejte adresu IP a masku podsítě a potom stiskněte „OK“.

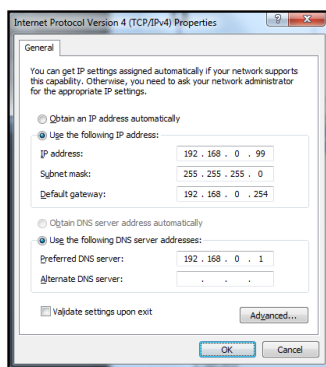

7. Stiskněte tlačítko „Nabídka“ na projektoru.
8. V projektoru otevřete **Sít** > **LAN**.
9. Zadejte následující parametry připojení:
- DHCP: Vyp.
  - Adresa IP: 192.168.0.100
  - Maska podsítě: 255.255.255.0
  - Brána: 192.168.0.254
  - DNS: 192.168.0.51
10. Stisknutím „Vstoupit“ potvrďte nastavení.
11. Spusťte nainstalovaný webový prohlížeč, například Microsoft Internet Explorer s přehrávačem Adobe Flash Player 9.0 nebo vyšším.
12. Do adresního řádku zadejte následující adresu IP projektoru: 192.168.0.100.



13. Stiskněte tlačítko „Enter“.
- Projektor je nastaven pro vzdálenou správu. Funkce LAN/RJ45 je zobrazena následujícím způsobem:

# POUŽÍVÁNÍ PROJEKTORU

## Stránka Informace

Model: Optoma | Tool | Info | Contact IT Help

**Optoma**

Projector Information		Projector Status	
Projector Name	Optoma	Power Status	Power On
Location		Source	HDMI
Firmware Version	B01	Display Mode	Cinema
MAC Address	00 60 E9 16 56 17	Projection	Front
Resolution	1080p 60Hz	Brightness Mode	Bright
Lamp Hours	0	Error Status	0:No Error
Assigned to	Optoma Projector		

exit

CRESTRON connected | Expansion Options

## Hlavní stránka

Model: Optoma | Tool | Info | Contact IT Help

**Optoma**

Power | Vol - | Mute | Vol +

Sources List

HDMI 1	Menu	▲	Re-Sync
HDMI 2	◀	Enter	▶
Display Port	AV mute	▼	Source
VGA			

Freeze | Contrast | Brightness | Sharpness

CRESTRON connected | Expansion Options

## Stránka s nástroji

Model: Optoma | Tool | Info | Contact IT Help

**Optoma**

Crestron Control	Projector	User Password
IP Address: 192.168.0.199	Projector Name: Optoma	<input type="checkbox"/> Enabled
IP ID: 7	Location:	New Password:
Port: 41794	Assigned to: Optoma Projector	Confirm:
Send	Send	Send
	DHCP: <input type="checkbox"/> Enabled	Admin Password
	IP Address: 192.168.0.100	<input type="checkbox"/> Enabled
	Subnet Mask: 255.255.255.0	New Password:
	Default Gateway: 192.168.0.254	Confirm:
	DNS Server: 192.168.0.51	Send
	Send	

exit

CRESTRON connected | Expansion Options

## Kontaktovat IT telefonickou pomoc

Title

Send

# POUŽÍVÁNÍ PROJEKTORU

## RS232 prostřednictvím funkce Telnet

Existuje další způsob ovládání příkazy RS232, tzv. „RS232 prostřednictvím funkce TELNET“ pro rozhraní LAN/RJ45.

### Stručná příručka pro „RS232 prostřednictvím funkce Telnet“

- V nabídce OSD projektoru vyhledejte a získejte adresu IP.
- Zkontrolujte, zda má notebook/PC přístup k webové stránce projektoru.
- Pokud bude funkce „TELNET“ odfiltrovávána notebookem/PC, zkontrolujte, zda je vypnuto nastavení „Brána firewall systému Windows“.

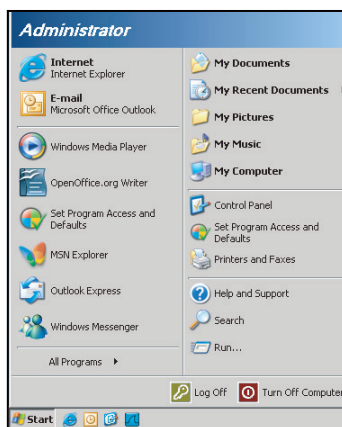

1. Vyberte **Start > Všechny programy > Příslušenství > Příkazový řádek**.

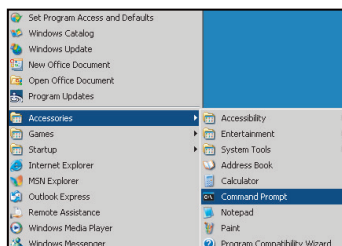

2. Zadejte příkaz v následujícím formátu:
  - telnet ttt.xxx.yyy.zzz 23 (stiskněte klávesu „Vstoupit“)
  - (ttt.xxx.yyy.zzz: Adresa IP projektoru)
3. Pokud je připraveno připojení Telnet a pokud uživatel může zadávat příkazy RS232, po stisknutí klávesy „Vstoupit“ bude příkaz RS232 funkční.

### Specifikace pro „RS232 by TELNET“:

1. Telnet: TCP.
2. Port Telnet: 23 (podrobnosti vám poskytne servisní zástupce nebo technická podpora).
3. Nástroj Telnet: Windows „TELNET.exe“(režim konzole).
4. Normální odpojení ovládání RS232-by-Telnet: Ukončete
5. Nástroj Windows Telnet bezprostředně poté, co je připraveno připojení TELNET.
  - Omezení 1 pro ovládání Telnet: K dispozici je méně než 50 bajtů pro následné zatížení sítě aplikací ovládání Telnet.
  - Omezení 2 pro ovládání Telnet: K dispozici je méně než 26 bajtů pro jeden kompletní příkaz RS232 pro ovládání Telnet.
  - Omezení 3 pro ovládání Telnet: Minimální zpoždění dalšího příkazu RS232 musí být více než 200 (ms).

# POUŽÍVÁNÍ PROJEKTORU

## *Nabídka Info*

### **Nabídka Info**

Zde jsou zobrazeny následující informace o projektoru:

- Regulační
- Seriové číslo
- Source
- Rozlišení
- Refresh Rate
- Mód zobrazení
- Vzdálené spuštění kódu
- Remote Code (Active)
- Režim napájení(Pohotovost)
- Počet hodin lampy
- Stav sítě
- Adresa IP
- ID projektoru
- Mód jasu
- FW Version

# ÚDRŽBA

## Instalace a čištění prachového filtru

### Instalace prachového filtru

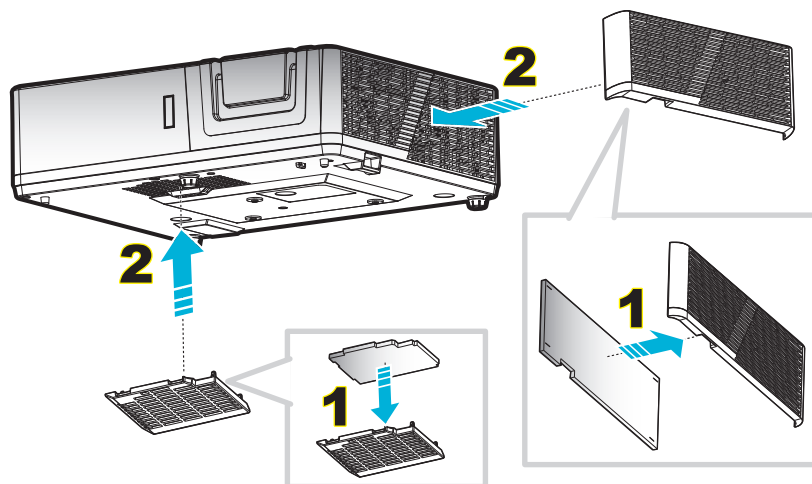

**Poznámka:** Prachové filtry jsou nezbytné/dodávány pouze ve vybraných regionech s nadměrnou prašností.

### Čištění prachového filtru

Doporučujeme čistit prachový filtr každé tři měsíce. Je-li projektor používán v prašném prostředí, čistěte filtr častěji.

Postup:

1. Vypněte napájení projektoru stisknutím tlačítka „**⏻**“ na klávesnici projektoru nebo tlačítka „**⌚**“ na dálkovém ovladači.
2. Odpojte napájecí šňůru.
3. Vytáhněte přihrádku prachového filtru a vyjměte z dolní části projektoru. **1**
4. Opatrně vyjměte vzduchový filtr. Potom vyčistěte a nasadte prachový filtr. **2**
5. Při instalaci prachového filtru postupujte podle předchozích kroků v opačném pořadí.

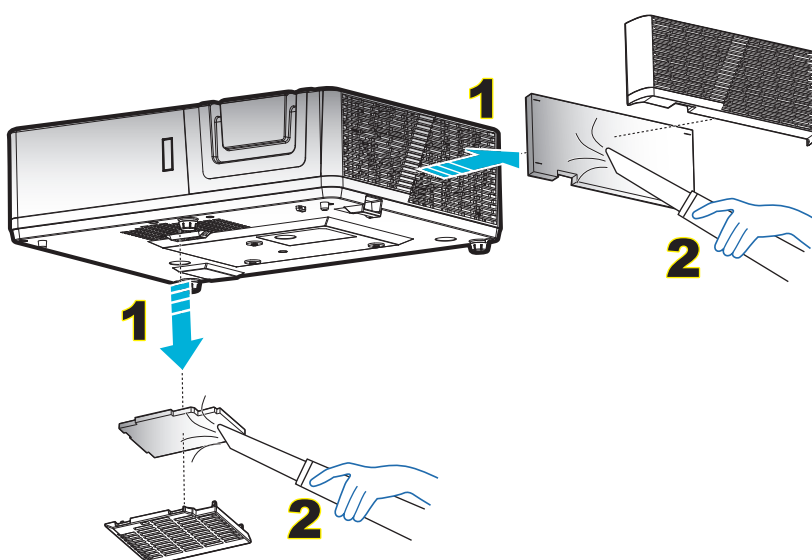

# DODATEČNÉ INFORMACE

## Kompatibilní rozlišení

### Digitální (HDMI 1.4)

Nativní rozlišení: 1920 x 1080 při 60 Hz (1080p); 1920 x 1200 při 60 Hz (WUXGA)

B0/zavedená synchronizace	B0/standardní synchronizace	B0 / detailní synchronizace:	B1/Režim videa	B1 / detailní synchronizace:
720 x 400 při 70 Hz	1080P/WUXGA:	Nativní synchronizace: 1080P:	640 x 480p při 60 Hz 4:3	1366 x 768 při 60 Hz
640 x 480 při 60 Hz	1280 x 720 při 60 Hz	1920 x 1080 při 60 Hz	720 x 480p při 60 Hz 4:3	1920 x 1080p při 60 Hz
640 x 480 při 67 Hz	1280 x 800 při 60 Hz	WUXGA:	1280 x 720p při 60 Hz 16:9	1920 x 1080 při 120 Hz
640 x 480 při 72 Hz	1280 x 1024 při 60 Hz	1920 x 1200 při 60 Hz	1920 x 1080i při 60 Hz 16:9	1920 x 1200 při 60Hz (RB) (1080p)
640 x 480 při 75 Hz	1024 x 768 při 120 Hz		720 x 480i při 60 Hz 16:9	
800 x 600 při 56 Hz	640 x 480 při 120 Hz		1920 x 1080p při 60 Hz 16:9	
800 x 600 při 60 Hz	800 x 600 při 120 Hz		720 x 576p při 50 Hz 4:3	
800 x 600 při 72 Hz	1280 x 800 při 120 Hz		1280 x 720p při 50 Hz 16:9	
800 x 600 při 75 Hz			1920 x 1080i při 50 Hz 16:9	
832 x 624 při 75 Hz			720 x 576i při 50 Hz 16:9	
1024 x 768 při 60 Hz			1920 x 1080p při 50 Hz 16:9	
1024 x 768 při 70 Hz			1920 x 1080p při 24 Hz 16:9	
1024 x 768 při 75 Hz			720 x 480p při 60 Hz 16:9	
1280 x 1024 při 75 Hz			720 x 576p při 50 Hz 16:9	
1152 x 870 při 75 Hz			3840 x 2160 při 24 Hz	
			3840 x 2160 při 25 Hz	
			3840 x 2160 při 30 Hz	
			4096 x 2160 při 24 Hz	

### Digitální (HDMI 2.0)

Nativní rozlišení: 1920 x 1080 při 60 Hz (1080p); 1920 x 1200 při 60 Hz (WUXGA)

B0/zavedená synchronizace	B0/standardní synchronizace	B0 / detailní synchronizace:	B1/Režim videa	B1 / detailní synchronizace:
720 x 400 při 70 Hz	800 x 600 při 120 Hz	Nativní synchronizace: 1080P:	640 x 480p při 60 Hz 4:3	1366 x 768 při 60 Hz
640 x 480 při 60 Hz	1024 x 768 při 120 Hz	1920 x 1080 při 60 Hz	720 x 480i při 60 Hz 16:9	1920 x 1080 při 120 Hz
640 x 480 při 67 Hz	1280 x 800 při 60 Hz	WUXGA:	720 x 480p při 60 Hz 4:3	
640 x 480 při 72 Hz	1280 x 1024 při 60 Hz	1920 x 1200 při 60 Hz	720 x 480p při 60 Hz 16:9	
640 x 480 při 75 Hz	1280 x 720 při 60 Hz		720 x 576i při 50 Hz 16:9	
800 x 600 při 56 Hz	640 x 480 při 120 Hz		720 x 576p při 50 Hz 4:3	
800 x 600 při 60 Hz	1280 x 800 při 120 Hz		720 x 576p při 50 Hz 16:9	
800 x 600 při 72 Hz			1280 x 720p při 60 Hz 16:9	
800 x 600 při 75 Hz			1280 x 720p při 50 Hz 16:9	
832 x 624 při 75 Hz			1920 x 1080i při 60 Hz 16:9	
1024 x 768 při 60 Hz			1920 x 1080i při 50 Hz 16:9	
1024 x 768 při 70 Hz			1920 x 1080p při 60 Hz 16:9	
1024 x 768 při 75 Hz			1920 x 1080p při 50 Hz 16:9	
1280 x 1024 při 75 Hz			1920 x 1080p při 24 Hz 16:9	
1152 x 870 při 75 Hz			3840 x 2160 při 24 Hz 16:9	
			3840 x 2160 při 25 Hz 16:9	
			3840 x 2160 při 30Hz 16:9	

B0/zavedená synchronizace	B0/standardní synchronizace	B0 / detailní synchronizace:	B1/Režim videa	B1 / detailní synchronizace:
			4096 x 2160 při 24Hz 256:135	
			3840 x 2160 při 50Hz 16:9	
			3840 x 2160 při 60Hz 16:9	
			4096 x 2160 při 50Hz 256:135	
			4096 x 2160 při 60Hz 256:135	
			4096 x 2160 při 25Hz 256:135	
			4096 x 2160 při 30Hz 256:135	

### Analogový

Nativní rozlišení: 1920 x 1080 při 60 Hz (1080p); 1920 x 1200 při 60 Hz (WUXGA)

B0/zavedená synchronizace	B0/standardní synchronizace	B0/detailní synchronizace	B1/detailní synchronizace
720 x 400 při 70 Hz	1080P/WUXGA:	Nativní synchronizace: 1080P:	1366 x 768 při 60 Hz
640 x 480 při 60 Hz	1280 x 720 při 60 Hz	1920 x 1080 při 60 Hz	1280 x 800 při 120 Hz (RB)
640 x 480 při 67 Hz	1280 x 800 při 60 Hz	WUXGA:	1920 x 1200 při 60Hz (RB) (1080p)
640 x 480 při 72 Hz	1280 x 1024 při 60 Hz	1920 x 1200 při 60 Hz	
640 x 480 při 75 Hz	1024 x 768 při 120 Hz		
800 x 600 při 56 Hz	640 x 480 při 120 Hz		
800 x 600 při 60 Hz	800 x 600 při 120 Hz		
800 x 600 při 72 Hz			
800 x 600 při 75 Hz			
832 x 624 při 75 Hz			
1024 x 768 při 60 Hz			
1024 x 768 při 70 Hz			
1024 x 768 při 75 Hz			
1280 x 1024 při 75 Hz			
1152 x 870 při 75 Hz			

# DODATEČNÉ INFORMACE

## Kompatibilita videa True 3D

Rozlišení vstupu	HDMI 1.4a Vstup 3D	Frekvence vstupu		
		1280 x 720P při 50 Hz	Nahoře-a-dole	
		1280 x 720P při 60 Hz	Nahoře-a-dole	
		1280 x 720P při 50 Hz	Zhušťování snímků	
		1280 x 720P při 60 Hz	Zhušťování snímků	
		1920 x 1080i při 50 Hz	Vedle-sebe (napůl)	
		1920 x 1080i při 60 Hz	Vedle-sebe (napůl)	
		1920 x 1080P při 24 Hz	Nahoře-a-dole	
		1920 x 1080P při 24 Hz	Zhušťování snímků	
	HDMI 1.3	1920 x 1080i při 50 Hz	Vedle-sebe (napůl)	Režim SBS zap.
		1920 x 1080i při 60 Hz		
		1280 x 720P při 50 Hz		
		1280 x 720P při 60 Hz		
		1920 x 1080i při 50 Hz	Nahoře-a-dole	Režim TAB zap.
		1920 x 1080i při 60 Hz		
		1280 x 720P při 50 Hz		
		1280 x 720P při 60 Hz		
		480i	HQFS	Formát 3D je Frame Sequential

### Poznámka:

- Při 3D vstupu 1080p při 24 Hz musí DMD přehrávat s integrálním násobkem režimu 3D.
- Podpora NVIDIA 3DTV Play, pokud není účtován žádný patentový poplatek od společnosti Optoma.
- 1080i při 25 Hz a 720p při 50 Hz poběží na 100 Hz, ostatní 3D časování poběží na 120 Hz a 1080P při 24 Hz poběží na 144 Hz.



# DODATEČNÉ INFORMACE

## Velikost obrazu a promítací vzdálenost

1080p

Požadovaná velikost obrazu						Promítací vzdálenost (C)			
Úhlopříčka		Šířka		Výška		Šířka		Široký	
m	palce	m	palce	m	palce	m	stopy	m	stopy
0,78	30,6	0,68	26,67	0,38	15,00	/	/	1,3	4,27
1,02	40	0,89	34,86	0,50	19,61	/	/	1,7	5,58
1,27	50	1,11	43,58	0,62	24,51	1,3	4,36	2,1	6,97
1,52	60	1,33	52,29	0,75	29,42	1,6	5,23	2,6	8,37
1,78	70	1,55	61,01	0,87	34,32	1,9	6,10	3,0	9,76
2,03	80	1,77	69,73	1,00	39,22	2,1	6,97	3,4	11,16
2,29	90	1,99	78,44	1,12	44,12	2,4	7,84	3,8	12,55
2,54	100	2,21	87,16	1,25	49,03	2,7	8,72	4,3	13,95
3,05	120	2,66	104,59	1,49	58,83	3,2	10,46	5,1	16,73
3,81	150	3,32	130,74	1,87	73,54	4,0	13,07	6,4	20,92
4,57	180	3,98	156,88	2,24	88,25	4,8	15,69	7,7	25,10
5,08	200	4,43	174,32	2,49	98,05	5,3	17,43	8,5	27,89
6,35	250	5,53	217,89	3,11	122,57	6,6	21,79	/	/
7,65	301	6,66	262,34	3,75	147,57	8,0	26,23	/	/

Rozsah posunu objektivu					
Střed objektivu PJ k horní straně obrazu				Rozsah zoomu obrazu	
Svisle + (Max.) (A)	Svisle - (Min.) (B)	Rozsah svislého posunu	Svislý rozsah při libovolné vodorovné poloze	Vodorovně + (Vpravo)	Vodorovně - (Vlevo)
cm	cm	cm	cm	cm	cm
48,4	40,4	8,0	N/A	0	0
63,3	52,8	10,5	N/A	0	0
79,1	66,0	13,1	N/A	0	0
94,9	79,2	15,7	N/A	0	0
110,7	92,4	18,3	N/A	0	0
126,5	105,6	20,9	N/A	0	0
142,3	118,8	23,5	N/A	0	0
158,1	132,0	26,2	N/A	0	0
189,8	158,4	31,4	N/A	0	0
237,2	198,0	39,2	N/A	0	0
284,7	237,6	47,1	N/A	0	0
316,3	264,0	52,3	N/A	0	0
395,4	330,0	65,4	N/A	0	0
476,0	397,3	78,7	N/A	0	0

# DODATEČNÉ INFORMACE

## WUXGA

Požadovaná velikost obrazu						Promítací vzdálenost (C)			
Úhlopříčka		Šířka		Výška		Šířka		Široký	
m	palce	m	palce	m	palce	m	stopy	m	stopy
0,80	31,5	0,68	26,71	0,42	16,69	/	/	1,3	4,27
1,02	40	0,86	33,92	0,54	21,20	/	/	1,7	5,43
1,27	50	1,08	42,40	0,67	26,50	1,3	4,24	2,1	6,78
1,52	60	1,29	50,88	0,81	31,80	1,6	5,09	2,5	8,14
1,78	70	1,51	59,36	0,94	37,10	1,8	5,94	2,9	9,50
2,03	80	1,72	67,84	1,08	42,40	2,1	6,78	3,3	10,85
2,29	90	1,94	76,32	1,21	47,70	2,3	7,63	3,7	12,21
2,54	100	2,15	84,80	1,35	53,00	2,6	8,48	4,1	13,57
3,05	120	2,58	101,76	1,62	63,60	3,1	10,18	5,0	16,28
3,81	150	3,23	127,20	2,02	79,50	3,9	12,72	6,2	20,35
4,57	180	3,88	152,64	2,42	95,40	4,7	15,26	7,4	24,42
5,08	200	4,31	169,60	2,69	106,00	5,2	16,96	8,3	27,14
6,35	250	5,38	212,00	3,37	132,50	6,5	21,20	/	/
7,65	301	6,48	255,25	4,05	159,53	7,8	25,52	/	/

Rozsah posunu objektivu					
Střed objektivu PJ k horní straně obrazu				Rozsah zoomu obrazu	
Svisle + (Max.) (A)	Svisle - (Min.) (B)	Rozsah svislého posunu	Svislý rozsah při libovolné vodorovné poloze	Vodorovně + (Vpravo)	Vodorovně - (Vlevo)
cm	cm	cm	cm	cm	cm
50,9	42,4	8,5	N/A	0	0
64,6	53,8	10,8	N/A	0	0
80,8	67,3	13,5	N/A	0	0
96,9	80,8	16,2	N/A	0	0
113,1	94,2	18,8	N/A	0	0
129,2	107,7	21,5	N/A	0	0
145,4	121,2	24,2	N/A	0	0
161,5	134,6	26,9	N/A	0	0
193,9	161,5	32,3	N/A	0	0
242,3	201,9	40,4	N/A	0	0
290,8	242,3	48,5	N/A	0	0
323,1	269,2	53,8	N/A	0	0
403,9	336,5	67,3	N/A	0	0
486,2	405,2	81,0	N/A	0	0

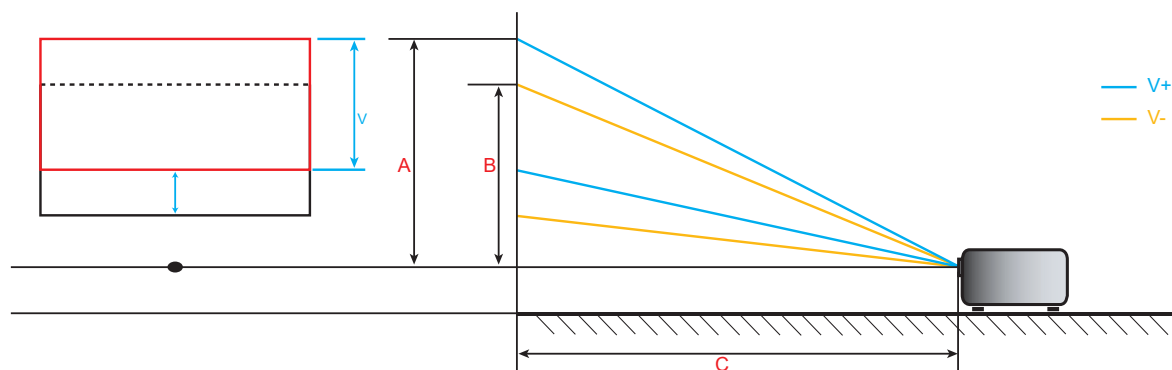

# DODATEČNÉ INFORMACE

## Rozměry projektoru a stropní instalace

1. Aby se zabránilo poškození projektoru, použijte stropní držák Optoma.
2. Pokud chcete použít jinou soupravu pro montáž projektoru, ujistěte se, že použité šrouby splňují následující parametry:
  - Typ šroubu: M4\*5
  - Minimální délka šroubu: 5mm

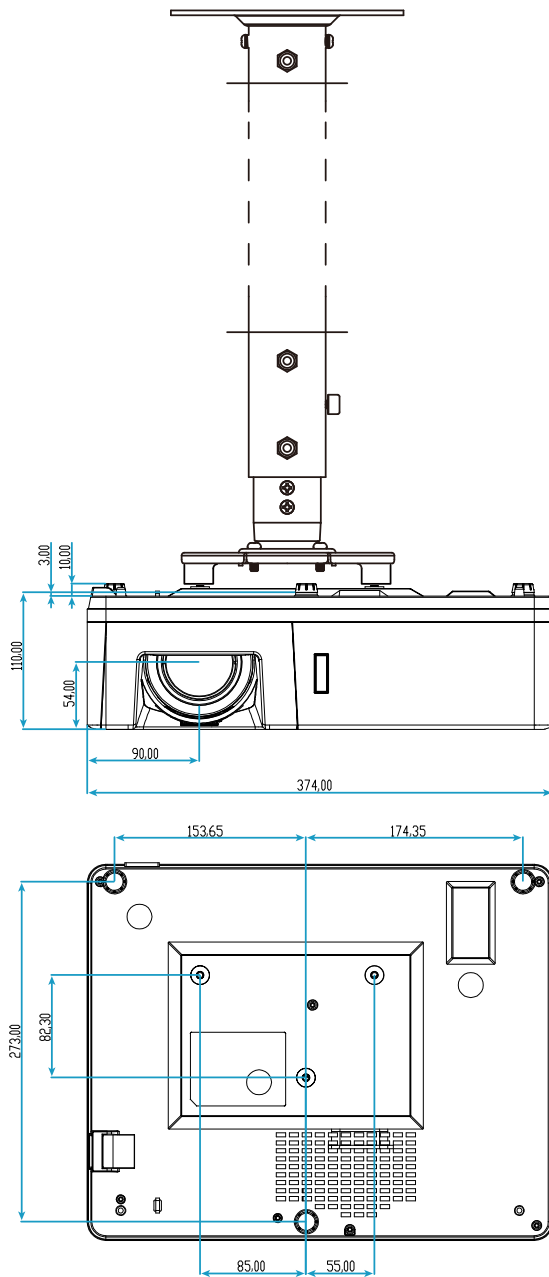

Jednotka:mm

**Poznámka:** Uvědomte si, že škody vzniklé nesprávnou montáží ruší platnost záruky.



Varování:

- Pokud zakoupíte stropní držák jiného výrobce, použijte šrouby správné velikosti. Velikost šroubu se bude lišit v závislosti na tloušťce montážní desky.
- Mezi stropem a spodní stranou projektoru musí být zachována mezera alespoň 10 cm.
- Neumísťujte projektor v blízkosti zdroje tepla.

# DODATEČNÉ INFORMACE

## Kód IR dálkového ovládání

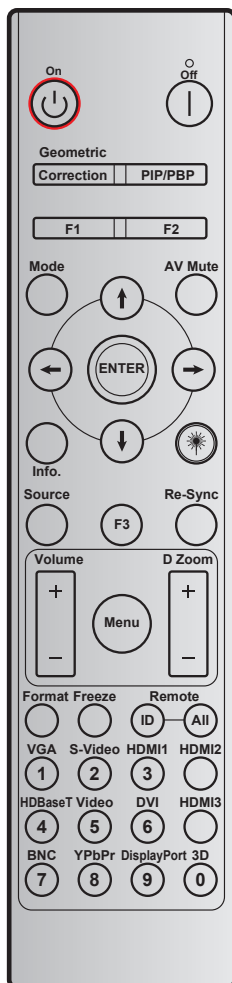

Tlačítko	Potisk tlačítka	Kód tlačítka				Opakovat
		BAJT1 zákazník 0	BAJT2 zákazník 1	BAJT3 data 0	BAJT4 data 1	
Zapnutí	On	32	CD	02	#BAJT3	F1
Vypnutí	Off	32	CD	2E	#BAJT3	F1
Geometrická korekce	Geometric Correction	32	CD	96	#BAJT3	F1
PIP/PBP	PIP/PBP	32	CD	78	#BAJT3	F1
F1	F1	32	CD	26	#BAJT3	F1
F2	F2	32	CD	27	#BAJT3	F1
Režim	Mode	32	CD	95	#BAJT3	F1
Čtyři směrové klávesy výběru (↑/↓/←/→)	Up arrow	32	CD	C6	#BAJT3	F1
	Down arrow	32	CD	C7	#BAJT3	F1
	Left arrow	32	CD	C8	#BAJT3	F1
	Right arrow	32	CD	C9	#BAJT3	F1
Vstoupit	Enter	32	CD	C5	#BAJT3	F1
Ztlumit AV	AV Mute	32	CD	03	#BAJT3	F1
Informace	Info.	32	CD	25	#BAJT3	F1
Laser	Laser	Není k dispozici	Není k dispozici	Není k dispozici	Není k dispozici	Není k dispozici

# DODATEČNÉ INFORMACE







Tlačítko	Potisk tlačítka	Kód tlačítka				Opakovat
		BAJT1	BAJT2	BAJT3	BAJT4	
		zákazník 0	zákazník 1	data 0	data 1	
Zdroj	Source	32	CD	18	#BAJT3	F1
F3	F3	32	CD	66	#BAJT3	F1
Opakovaná syn- chronizace	Re-Sync	32	CD	04	#BAJT3	F1
Hlasitost	Volume +	32	CD	09	#BAJT3	F1
	Volume -	32	CD	0C	#BAJT3	F1
D Zoom	D Zoom +	32	CD	08	#BAJT3	F1
	D Zoom -	32	CD	0B	#BAJT3	F1
Nabídka	Menu	32	CD	88	#BAJT3	F1
Formát	Format	32	CD	15	#BAJT3	F1
Blokováno	Freeze	32	CD	06	#BAJT3	F1
Dálkový ovladač	ID	Není k dispozici	Není k dispozici	3201~3299	Není k dispozici	Není k dispozici
	All	Není k dispozici	Není k dispozici	32CD	Není k dispozici	Není k dispozici
1/VGA	1/VGA	32	CD	8E	#BAJT3	F1
2/S-Video	2/S-Video	32	CD	1D	#BAJT3	F1
3/HDMI1	3/HDMI1	32	CD	16	#BAJT3	F1
HDMI2	HDMI2	32	CD	9B	#BAJT3	F1
4/HDBaseT	4/HDBaseT	32	CD	70	#BAJT3	F1
5/Video	5/Video	32	CD	1C	#BAJT3	F1
6	6	32	CD	19	#BAJT3	F1
HDMI3	HDMI3	32	CD	98	#BAJT3	F1
7	7	32	CD	1A	#BAJT3	F1
8/YPbPr	8/YPbPr	32	CD	17	#BAJT3	F1
9	9	32	CD	9F	#BAJT3	F1
0 / 3D	0/3D	32	CD	89	#BAJT3	F1
F3	F3	32	CD	66	#BAJT3	F1

# DODATEČNÉ INFORMACE

## Odstraňování problémů

Dojde-li k problémům s projektořem, řiďte se následujícími informacemi. Pokud problem přetřvává, kontaktujte prosím Vašeho lokálního distributora nebo servisní centrum.

### Problémy s obrazem

-  *Na promítací ploše se neobjevuje žádný obraz.*
- Ujistěte se, že jsou všechny kabely a spojení správně a pevně připojeny, jak je popsáno v kapitole "Instalace".
  - Zkontrolujte, zda v konektorech nejsou ohnuty či odlomeny kolíky.
  - Zkontrolujte, zda není zapnutá funkce "Ztlumit".
-  *Obraz je rozostřený*
- Otáčejte zaostřovací kroužek po nebo proti směru hodin, dokud nebude obraz ostrý a zřetelný. (Viz stránka 17).
  - Ujistěte se, zda se promítací plocha nachází v požadované vzdálenosti od projektoru. (Viz stránky 57-58).
-  *Obraz se táhne, pokud je zobrazení v režimu 16:9 DVD.*
- Když přehráváte anamorfní DVD nebo 16:9 DVD, projektor zobrazí nejlepší obraz ve formátu 16:9 na straně projektoru.
  - Přehráváte-li titul ve formátu LBX, změňte formát projektoru pomocí nabídky zobrazené na ploše (OSD).
  - Přehráváte-li titul ve formátu 4:3, změňte formát 4:3 v projektoru pomocí nabídky zobrazené na ploše (OSD).
  - Na vašem DVD přehrávači nastavte formát zobrazení s poměrem stran 16:9 (široký).
-  *Obraz je příliš malý nebo příliš velký*
- Projektor posuňte blíže nebo dále od promítací plochy.
  - Stiskněte "Menu" na panelu projektoru a přejděte na "Obrázek → Projekční poměr". Vyzkoušejte různá nastavení.
-  *Obraz má zešikmené boční okraje:*
- Je-li to možné, změňte polohu projektoru tak, aby byl směřoval na střed promítací plochy a byl pod ní.
-  *Obraz je převrácený*
- V nabídce OSD vyberte funkci "Nastavení → Projekce" a upravte směr promítání.

# DODATEČNÉ INFORMACE

## Jiné problémy

-  *Projektor přestal reagovat na všechny ovládací prvky*
- Pokud je to možné, projektor vypněte, odpojte napájecí kabel od sítě a počkejte nejméně 20 sekund.

## Problémy s dálkovým ovládáním

-  *Nefunguje-li dálkové ovládání*
- Zkontrolujte, zda je pracovní úhel dálkového ovládání v rozsahu  $\pm 15^\circ$  vůči přijímači IR na projektoru.
  - Mezi dálkovým ovládáním a projektorem nesmí být překážky. Postavte se do vzdálenosti nejvíc 6 m (19,7 stopy) od projektoru.
  - Zkontrolujte správné vložení baterií.
  - Pokud jsou baterie vybité, vyměňte je.

# DODATEČNÉ INFORMACE

## Varovné indikátory

Když se rozsvítí nebo rozblikají výstražné indikátory (viz níže), projektor se automaticky vypne:

- Indikátor LED „Lampa“ svítí červeně a pokud LED „Napájení“ bliká červeně.
- Indikátor LED „Temp“ svítí červeně a pokud LED „Napájení“ bliká červeně. Znamená to, že projektor je přehřátý. Za normálních okolností se může projektor znovu zapnout.
- Indikátor LED „Temp“ bliká červeně a pokud indikátor LED „Napájení“ bliká červeně.

Odpojte napájecí kabel od projektoru, počkejte 30 sekund a akci zopakujte. Pokud se výstražné indikátory znovu rozsvítí, požádejte o pomoc nejbližší servisní středisko.

### Zprávy indikátorů LED

Message	Indikátor LED napájení		Indikátor LED teploty	Indikátor LED lampy
	(Červený)	(Modrá) nebo (Zelená)	(Červený)	(Červený)
Pohotovostní stav (Vstupní napájecí šňůra)	Stále svítí			
Zapnuto (zahřívání)		Bliká (0,5 sec nesvítí / 0,5 sec svítí)		
Zapnuto a lampa svítí		Stále svítí		
Vypnutí	Stále svítí			
Chyba (Selhání lampy)	Bliká			Stále svítí
Chyba (Závada ventilátoru)	Bliká		Bliká	
Chyba (Nadměrná teplota)	Bliká		Stále svítí	

- Vypnutí:

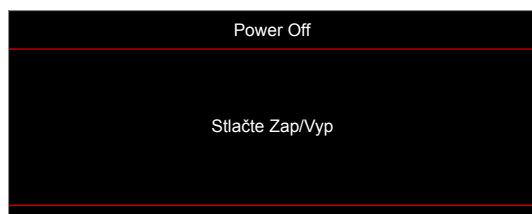

- Upozornění na stav teploty:





# DODATEČNÉ INFORMACE

## Specifikace

Optika	Popis
Maximální rozlišení	WUXGA
Nativní rozlišení	<ul style="list-style-type: none"><li>• 1080p</li><li>• WUXGA</li></ul>
Objektiv	Ruční zoom a ruční ostření
Velikost obrazu (úhlopříčně)	1080p (optimalizováno při 82"): <ul style="list-style-type: none"><li>• 30,6"~301,1" (posuv mechanismu)</li><li>• 30,6"-112,9" (plný optický výkon)</li></ul> WUXGA (optimalizováno při 82"): <ul style="list-style-type: none"><li>• 31,5"~301,8" (posuv mechanismu)</li><li>• 31,5"-116" (plný optický výkon)</li></ul>
Vzdálenost promítání	<ul style="list-style-type: none"><li>• Posuv mechanismu od 1,3 m do 10 m</li><li>• Rozsah optického výkonu od 1,3 m do 3 m</li></ul>

Elektro	Popis
Vstupy	<ul style="list-style-type: none"><li>• HDMI 1 v1.4a</li><li>• HDMI 2 v2.0 / 4K/MHL v2.2</li><li>• VGA-IN 1</li><li>• VGA-IN 2 (pouze pro model WUXGA)</li><li>• VIDEO (konektor RCA (Y))</li><li>• AUDIO-IN 1 3,5 mm</li><li>• AUDIO-IN 2 3,5 mm, s mikrofonom</li><li>• USB typu A pro napájení USB 5 V/1,5 A</li><li>• S-VIDEO (pouze pro model WUXGA) (*)</li></ul>
Výstupy	<ul style="list-style-type: none"><li>• VGA-OUT</li><li>• AUDIO-OUT 3,5 mm</li><li>• Spoušť 12 V OUT</li></ul>
Control	<ul style="list-style-type: none"><li>• USB typu A pro myš</li><li>• RS232</li><li>• RJ-45 (podpora webového ovládání)</li><li>• HDBaseT (pouze pro model WUXGA)</li></ul>
Reprodukce barev	1073,4 milionů barev
Frekvence vykreslování	<ul style="list-style-type: none"><li>• Frekvence vodorovného vykreslování: 15,375 - 91,146 kHz</li><li>• Frekvence svislého vykreslování: 24 - 85 Hz (120 Hz pro funkci 3D projektoru)</li></ul>
Zabudovaný reproduktor	Ano, 10 W x 2
Napájení	100 - 240 V ± 10 %, ~ 50/60 Hz
Vstupní proud	4,6A

Rozměry a hmotnost	Popis
Orientace při instalaci	Přední, Zadní, Strop, Zadní-nahoře, Na výšku
Rozměry	<ul style="list-style-type: none"><li>• 374,0mm (Š) x 302mm (H) x 107mm (V) (bez nožek)</li><li>• 374,0mm (Š) x 302mm (H) x 117mm (V) (s nožkami)</li></ul>
Hmotnost	5,6±0,5kg
Provozní prostředí	Provoz při teplotě 5 ~ 40 °C, 10 až 85 % vlhkost (bez kondenzace)

### Poznámka:

- Změny specifikací bez předchozího upozornění vyhrazeny.
- (\*) Během přehrávání videa ze zdroje S-Video, funkce USB napájení je zakázána.



# DODATEČNÉ INFORMACE

## Globální zastoupení Optoma

V případě potřeby servisních služeb nebo konzultace se obraťte na místní zastoupení firmy.



### USA

47697 Westinghouse Drive,  
Fremont, CA 94539, USA  
www.optomausa.com

 888-289-6786  
 510-897-8601  
 [services@optoma.com](mailto:services@optoma.com)



### Kanada

47697 Westinghouse Drive,  
Fremont, CA 94539, USA  
www.optomausa.com

 888-289-6786  
 510-897-8601  
 [services@optoma.com](mailto:services@optoma.com)

### Latinská Amerika

47697 Westinghouse Drive,  
Fremont, CA 94539, USA  
www.optomausa.com

 888-289-6786  
 510-897-8601  
 [services@optoma.com](mailto:services@optoma.com)



### Evropa

Unit 1, Network 41, Bourne End Mills  
Hemel Hempstead, Herts,  
HP1 2UJ, United Kingdom  
www.optoma.eu  
Servisní tel : +44 (0)1923 691865

 +44 (0) 1923 691 800  
 +44 (0) 1923 691 888  
 [service@tsc-europe.com](mailto:service@tsc-europe.com)



### Benelux BV

Randstad 22-123  
1316 BW Almere  
The Netherlands  
www.optoma.nl

 +31 (0) 36 820 0252  
 +31 (0) 36 548 9052



### Francie

Bâtiment E  
81-83 avenue Edouard Vaillant  
92100 Boulogne Billancourt, France

 +33 1 41 46 12 20  
 +33 1 41 46 94 35  
 [savoptoma@optoma.fr](mailto:savoptoma@optoma.fr)



### Španělsko

C/ José Hierro, 36 Of. 1C  
28522 Rivas VaciaMadrid,  
Spain

 +34 91 499 06 06  
 +34 91 670 08 32



### Německo

Wiesenstrasse 21 W  
D40549 Düsseldorf,  
Germany

 +49 (0) 211 506 6670  
 +49 (0) 211 506 66799  
 [info@optoma.de](mailto:info@optoma.de)

### Skandinávie



Lerpeveien 25  
3040 Drammen  
Norway

 +47 32 98 89 90  
 +47 32 98 89 99  
 [info@optoma.no](mailto:info@optoma.no)

PO.BOX 9515  
3038 Drammen  
Norway

### Korea

WOOMI TECH.CO.,LTD.  
4F, Minu Bldg.33-14, Kangnam-Ku,  
Seoul, 135-815, KOREA  
korea.optoma.com

 +82+2+34430004  
 +82+2+34430005



### Japonsko

東京都足立区綾瀬3-25-18  
株式会社オーエス  
コンタクトセンター: 0120-380-495

 [info@os-worldwide.com](mailto:info@os-worldwide.com)  
[www.os-worldwide.com](http://www.os-worldwide.com)



### Tchaj-wan

12F., No.213, Sec. 3, Beixin Rd.,  
Xindian Dist., New Taipei City 231,  
Taiwan, R.O.C.  
www.optoma.com.tw

 +886-2-8911-8600  
 +886-2-8911-6550  
 [services@optoma.com.tw](mailto:services@optoma.com.tw)  
[asia.optoma.com](http://asia.optoma.com)



### Hongkong

Unit A, 27/F Dragon Centre,  
79 Wing Hong Street,  
Cheung Sha Wan,  
Kowloon, Hong Kong

 +852-2396-8968  
 +852-2370-1222  
[www.optoma.com.hk](http://www.optoma.com.hk)

### Čína

5F, No. 1205, Kaixuan Rd.,  
Changning District  
Shanghai, 200052, China

 +86-21-62947376  
 +86-21-62947375  
[www.optoma.com.cn](http://www.optoma.com.cn)

