

# DLP® 프로젝터

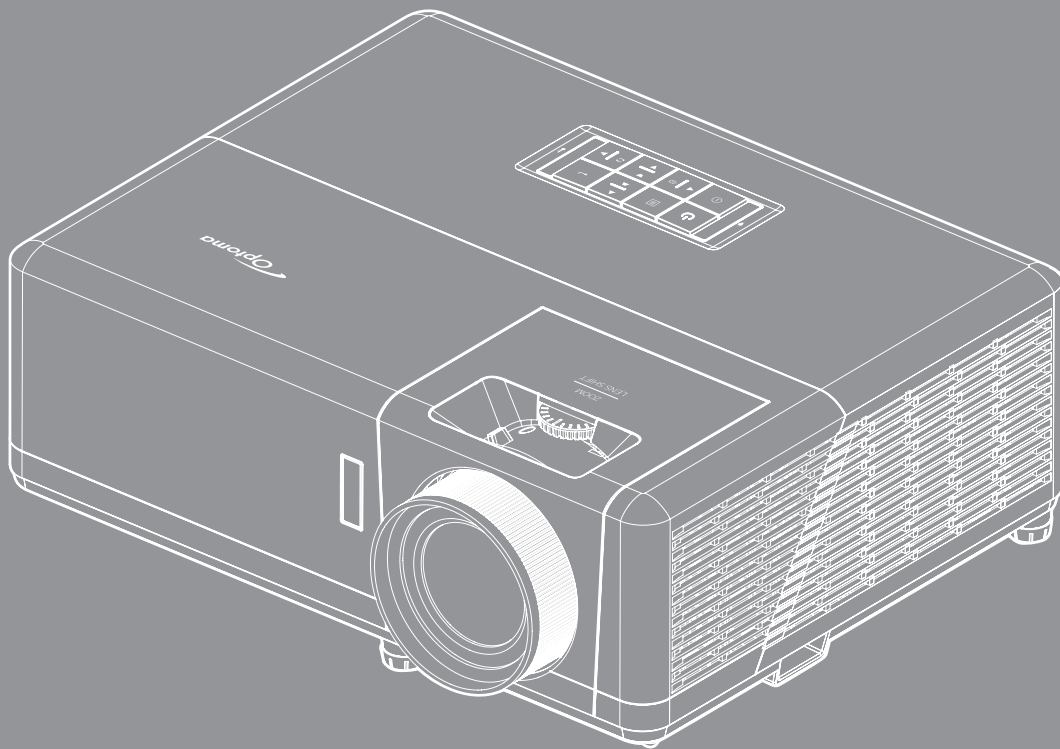

# 목차



<b>안전</b>	<b>4</b>
중요 안전 지침	4
레이저 광선 관련 안전 정보	5
레이저 고지사항	6
렌즈 청소하기	6
3D 시청 관련 안전 정보	6
저작권	7
고지사항	7
상표 인식	7
FCC	8
EU 국가에 대한 적합성 선언	8
WEEE	8
<b>개요</b>	<b>9</b>
내용물	9
표준 부속품	9
별매용 부속품	9
제품 개요	10
연결	11
키패드	12
리모컨	13
<b>설정 및 설치</b>	<b>14</b>
프로젝터 설치하기	14
프로젝터에 소스 연결하기	16
투사된 이미지 조정하기	17
리모컨 설치	18
<b>프로젝터 사용법</b>	<b>20</b>
프로젝터 전원 켜기/끄기	20
입력 소스 선택하기	23
홈 화면 개요	24
시스템 날짜 및 시간	24
프로젝터 설정 메뉴(OSD)	25
OSD 메뉴 트리	26
디스플레이 메뉴	32
오디오 메뉴	38
설정 메뉴	39
정보 메뉴	42
시스템 설정 메뉴	43
입력 소스 선택하기	50
앱 선택하기	51

지원되는 멀티미디어 형식.....	55
상태 표시줄 보기.....	59
Alexa/Google Assistant.....	59

**추가 정보 ..... 60**

호환되는 해상도.....	60
이미지 크기 및 투사 거리.....	65
프로젝터 치수 및 천장 마운트 설치.....	66
IR 원격 코드.....	67
문제 해결.....	68
경고 표시기.....	69
규격.....	72
Optoma 국제 사무소.....	73

# 안전

	<p>정삼각형 안의 화살촉 모양의 번개 섬광 기호는 제품의 인클로저 내에는 사람에게 감전의 위험을 가져오기에 충분한 크기일 수 있는 차폐되지 않은 "위험 전압"이 있음을 사용자에게 경고하기 위한 것입니다.</p>
	<p>정삼각형 안의 느낌표는 장치에 달려온 문서에는 중요한 작동 및 유지(수리) 지침이 있음을 사용자에게 경고하기 위한 것입니다.</p>

본 사용자 설명서에서 권고하는 모든 경고, 주의 및 유지보수 사항을 따르십시오.

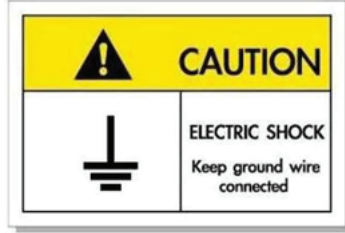

감전을 방지하려면 본 제품과 주변장치를 올바르게 접지해야 합니다.

## 중요 안전 지침

- 통풍구를 막지 마십시오. 프로젝터의 신뢰할 수 있는 작동을 보장하고 과열로부터 보호하려면 프로젝터의 통기를 방해하지 않는 장소에 프로젝터를 설치할 것을 권장합니다. 예를 들어 프로젝터를 사람이 많은 커피 테이블, 소파, 침대 등에 놓지 마십시오. 프로젝터를 책장 또는 공기 흐름이 제한된 캐비닛과 같은 함체에 놓지 마십시오.
- 화재나 감전 의 위험을 줄이려면 프로젝터를 비나 물기에 노출하지 마십시오. 열을 배출하는 라디에이터, 난방기, 스토브 또는 증폭기를 포함한 기타 장치와 같은 열원 근처에 설치하지 마십시오.
- 물체 또는 액체가 프로젝터에 들어가게 하지 마십시오. 위험한 전압 접점을 건드려 부품을 단락시켜 화재 또는 감전을 일으킬 수 있습니다.
- 다음 상태에서 사용하지 마십시오.
  - 매우 뜨겁거나 차거나 습한 환경.
    - (i) 주변의 실내 온도가 5 ~ 40°C를 유지해야 합니다
    - (ii) 상대 습도는 10% ~ 85%입니다
  - 먼지가 많을 수 있는 곳.
  - 강한 자기장을 발생시키는 기계 근처에서 사용하지 마십시오.
  - 직사광선을 받는 곳.
- 물리적으로 손상되거나 남용될 경우 장치를 사용하지 마십시오. 다음의 경우 외관 손상 및 남용이 발생할 수 있습니다(다음은 발생 가능한 문제 중 일부임):
  - 장치를 떨어뜨린 경우.
  - 전원 공급 코드나 플러그가 손상된 경우.
  - 액체가 프로젝터에 흘러 들어간 경우.
  - 프로젝터가 비나 물기에 노출된 경우.
  - 물체가 떨어져서 프로젝터 안에 들어가거나 프로젝터 내부의 부품이 풀린 경우.
- 프로젝터를 불안정한 표면에 올려놓지 마십시오. 프로젝터가 떨어져서 부상을 입거나 기기가 손상될 수 있습니다.
- 프로젝터가 작동하고 있을 때 기기에서 나오는 빛을 차단하지 마십시오. 이 빛으로 인해 물체가 뜨거워져서 녹거나 화상을 입거나 화재가 발생할 수 있습니다.

- 프로젝터를 열거나 분해하지 마십시오. 감전의 원인이 될 수 있습니다.
- 프로젝터를 직접 수리하려고 하지 마십시오. 커버를 열거나 제거하면 위험한 전압이나 기타 위험에 노출될 수 있습니다. Optoma에 전화로 문의한 다음에 장치를 보내 수리를 맡기십시오.
- 안전 관련 표시에 대해서는 프로젝터 인클로저를 참조하십시오.
- 장치는 적합한 수리 기사에 의해서만 수리되어야 합니다.
- 제조업체가 지정한 부착물/부속품만 사용하십시오.
- 프로젝터가 작동하고 있을 때 프로젝터 렌즈를 똑바로 들여다보지 마십시오. 밝은 빛이 눈을 손상시킬 수 있습니다.
- 프로젝터를 끌 때는 전원을 차단하기 전에 냉각 주기가 끝날 수 있도록 하십시오. 프로젝터가 식을 때까지 90초 정도 기다리십시오.
- 장치를 끄고 전원 플러그를 AC 콘센트에서 뽑고 나서 제품을 청소하십시오.
- 디스플레이 함체를 닦을 때는 부드럽고 건조한 헝겊에 중성 세제를 묻혀 닦으십시오. 장치를 닦을 때 연마성 세제, 왁스 또는 용매를 사용하지 마십시오.
- 제품을 장시간 사용하지 않을 때에는 AC 콘센트에서 전원 플러그를 뽑아 두십시오.
- 진동이나 충격이 생길 수 있는 장소에 프로젝터를 설치하지 마십시오.
- 맨손으로 렌즈를 만지지 마십시오.
- 기기를 보관하기 전에 리모컨에서 배터리를 제거하십시오. 배터리가 리모컨에 장기간 들어있을 경우 배터리액이 새 수 있습니다.
- 기름 연기나 담배 연기가 있는 장소에서 프로젝터를 사용하거나 보관하지 마십시오. 그럴 경우 프로젝터의 성능에 영향을 미칠 수 있습니다.
- 올바른 방향에 따라 프로젝터를 설치하십시오. 기준에 맞지 않게 설치할 경우 프로젝터 성능에 영향을 미칠 수 있습니다.
- 멀티탭과 서지 보호기를 사용하십시오. 정전이나 전압 저하가 발생하면 장치를 망가뜨릴 수 있기 때문입니다.

## 레이저 광선 관련 안전 정보

- 이 제품은 1등급 레이저 제품으로서 IEC60825-1:2014에 따라 2등급 위험군으로 분류되었으며, IEC 62471-5:Ed. 1.0. 자세한 내용은 2019년 5월 8일자 레이저 고지사항 No. 57을 참조하십시오.

IEC 60825-1:2014, EN 60825-1:2014+A11:2021, EN 50689:2021 CLASS 1 CONSUMER LASER PRODUCT RISK GROUP 2, Complies with 21 CFR 1040.10 and 1040.11 except for conformance as a Risk Group 2 LIP as defined in IEC 62471-5:Ed.1.0. For more information see Laser Notice No. 57, dated May 8, 2019.  
 IEC 60825-1:2014 等級1雷射產品RG2危險等級  
 IEC 60825-1:2014 1類激光產品RG2危險等級

**"WARNING: MOUNT ABOVE THE HEADS OF CHILDREN."**  
**Additional warning against eye exposure for close exposures less than 1 m.**  
**"AVERTISSEMENT : INSTALLER AU-DESSUS DE LA TÊTE DES ENFANTS."**  
**Avertissement supplémentaire contre l'exposition oculaire pour des expositions à une distance de moins de 1 m.**  
**"警告：安裝在高於孩童頭頂處"**  
**關於小於1 m近距離眼睛暴露的附加警告**  
**"警告：安裝在高於兒童頭部處"**  
**針對1 m以下近距離眼睛接觸的額外警告**



- 밝은 광원에서와 마찬가지로 RG2 IEC 62471-5:2015의 직사 광선을 똑바로 쳐다보지 마십시오.
- 이 프로젝터는 IEC/EN 60825-1:2014의 클래스 1 레이저 제품이며 IEC 62471-5:2015의 요구 사항을 준수하는 위험군 2에 속합니다.
- 어린이가 제품을 취급하지 않도록 감독하고 광선을 똑바로 응시하지 않으며 광학 보조 기구를 사용하지 않는 등의 추가 지침이 있습니다.
- 프로젝터와의 간격에 상관 없이 절대로 어린이가 프로젝터 광선을 응시하지 못하도록 해야 합니다.
- 프로젝터 렌즈 정면에서 리모컨을 사용해서 프로젝터 작동을 시작할 때 유의해야 합니다.

- 빔이 투사되는 범위 내에서 사용자가 쌍안경이나 망원경과 같은 광학 보조 장치를 사용하지 않도록 주의해야 합니다.
- 프로젝터를 켤 때 투사 범위 내의 사람이 렌즈를 들여다 보지 못하도록 하십시오.
- 어떤 물체(예: 확대경 등)라도 프로젝터의 광 경로를 방해하지 않도록 하십시오. 렌즈에서 투사되는 광 경로가 광범위하므로 렌즈에서 나오는 빛의 방향을 바꿀 수 있는 모든 종류의 비정상적인 물체는 화재 또는 눈 손상 등과 같이 예기치 않은 결과를 초래할 수 있습니다.
- 사용 설명서에서 구체적으로 지시하지 않은 조작이나 조정을 할 경우 유해한 레이저 광선에 노출될 위험이 있습니다.
- 레이저 광선의 노출로 인해 손상될 수 있으므로 프로젝터를 열거 나 분해하지 마십시오.
- 프로젝터가 켜져 있는 동안 광선을 똑바로 쳐다보지 마십시오. 밝은 광선으로 인해 눈이 영구적으로 손상될 수 있습니다.

제어, 조정 또는 작동 절차를 따르지 않으면 레이저 광선에 노출되어 손상될 수 있습니다

## 레이저 고지사항

IEC 60825-1:2014: 클래스 1 레이저 제품 - 위험군 2

이 제품은 소비자 레이저 제품으로 사용되며 EN 50689:2021을 준수합니다.

클래스 1 소비자 레이저 제품

EN 50689:2021

## 렌즈 청소하기

- 렌즈를 청소하기 전에 프로젝터를 끄고 전원 코드의 플러그를 뺀 후 프로젝터를 완전히 냉각시키십시오.
- 압축 공기 탱크를 사용하여 먼지를 제거하십시오.
- 렌즈 청소용 특수 천을 사용하여 렌즈를 부드럽게 닦으십시오. 손가락으로 렌즈를 만지지 마십시오.
- 알칼리성/산성 세제 또는 알코올과 같은 휘발성 용제를 사용하여 렌즈를 청소하지 마십시오. 잘못 청소하여 렌즈가 손상된 경우 보증을 받을 수 없습니다.



경고: 가연성 기체가 함유된 스프레이를 사용하여 렌즈에서 먼지 또는 오염물을 제거하지 마십시오. 그럴 경우 프로젝터 내부의 과열로 인해 화재가 발생할 수 있습니다.



경고: 렌즈 표면의 필름이 벗겨질 수 있으므로 프로젝트가 예열 중에는 렌즈를 청소하지 마십시오.



경고: 딱딱한 물건으로 렌즈를 닦거나 두드리지 마십시오.

## 3D 시청 관련 안전 정보

성인이나 어린이가 3D 기능을 사용하기 전에 모든 경고 및 주의 권장사항을 준수하십시오.

### 경고

어린이와 청소년은 3D로 시청하는 것과 관련된 건강 문제에 더 많이 노출되며 영상을 볼 때 엄격한 감독을 받아야 합니다.

## 광과민성 발작 경고 및 기타 건강 위험

- 일부 시청자는 특정 프로젝터 영상 또는 비디오 게임에 들어 있는 특정한 깜박이는 이미지 또는 빛에 노출될 때 간질성 발작을 보일 수 있습니다. 간질 또는 발작 증상이 있거나 간질 또는 발작의 가족력이 있을 경우 3D 기능을 사용하기 전에 의사와 상담하십시오.
- 간질 또는 발작의 개인 병력 또는 가족력이 없는 사람들도 광과민성 간질성 발작을 일으킬 수 있는 비진단 상태를 갖고 있을 수 있습니다.
- 임신부, 노인, 중요 질병 보유자, 불면증 환자 또는 알코올 중독자는 이 장치의 3D 기능을 이용하지

않아야 합니다.

- 다음 증상 가운데 하나를 경험할 경우, 3D 영상 시청을 즉시 중지하고 의사와 상담하십시오: (1) 좌우흔동, (2) 어지러움증, (3) 현기증, (4) 안구 경련 또는 근육 경련, (5) 정신 착란, (6) 메스꺼움, (7) 의식 상실, (8) 경기, (9) 경련 및/또는 (10) 방향감장애. 어린이와 청소년은 이러한 증상을 겪을 가능성이 성인보다 더 높습니다. 부모는 자녀를 관찰하고 이러한 증상들을 겪는지 물어봐야 합니다.
- 또한 3D 프로젝터를 시청하면 멀미, 지각 장애, 방향감장애, 안구 피로, 자세 불안정을 유발할 수 있습니다. 사용자는 자주 휴식을 취해 이러한 효과들이 발생할 가능성을 줄여야 합니다. 눈이 피로하거나 건조한 경우 또는 위의 증상들 가운데 어느 하나라도 나타날 경우 즉시 이 장치를 끄고 해당 증상들이 가라앉은 후 최소 30분 동안 이 장치를 재사용하지 마십시오.
- 장시간 동안 스크린에 너무 가까이 앉아 3D 프로젝터를 시청하면 시력이 손상될 수 있습니다. 이상적인 시청 거리는 스크린 높이의 최소 세 배입니다. 시청자의 눈과 스크린이 수평이 되게 하는 것이 좋습니다.
- 장시간 동안 3D 안경을 쓰고 3D 프로젝터를 시청하면 두통 또는 피로가 발생할 수 있습니다. 두통, 피로 또는 현기증을 느낄 경우 3D 프로젝터 시청을 중지하고 휴식을 취하십시오.
- 3D 안경을 3D 프로젝터 시청 이외의 목적으로 사용하지 마십시오.
- 다른 목적으로(일반 안경, 선글래스, 보안경 등의 목적으로) 3D 안경을 착용하면 상해를 입고 시력이 약해질 수 있습니다.
- 일부 시청자의 경우 3D 프로젝터를 시청하면 방향감을 상실할 수 있습니다. 따라서 3D 프로젝터를 개방형 계단통, 케이블, 발코니 또는 전복되거나 부딪치거나 부딪쳐서 넘어지거나 파손되거나 넘어질 수 있는 다른 물체와 가까운 곳에 놓지 마십시오.

## 저작권

이 발행물은 모든 사진, 도해 및 소프트웨어를 포함해서 국제 저작권 법의 보호를 받으며 모든 권한이 보유됩니다. 이 설명서나 여기에 포함되어 있는 어떠한 자료도 저자의 서면 동의 없이 복제해서는 안됩니다.

© Copyright 2021

## 고지사항

이 문서에 들어있는 정보는 사전 통지 없이 변경될 수 있습니다. 제조업체는 이 문서의 내용과 관련해서 특히 상업성이나 특정 목적에의 적합성에 대한 묵시적 보증을 포함해서 어떠한 진술 또는 보증을 하지 않습니다. 제조업체는 이 발행물을 개정하거나 이 문서의 내용을 때때로 변경할 권한을 보유하며 제조업체에게는 이러한 개정 또는 변경 내용을 알릴 의무가 없습니다.

## 상표 인식

Kensington은 ACCO Brand Corporation의 미국 등록상표로서, 세계 전역에 걸친 그밖의 국가에서 출원 계류 중입니다.

HDMI, HDMI 로고 및 고선명 멀티미디어 인터페이스는 미국 및 기타 국가에 있는 HDMI Licensing LLC의 상표 또는 등록 상표입니다.

DLP®, DLP Link 및 DLP 로고는 Texas Instruments의 등록 상표이고 BrilliantColor™은 Texas Instruments의 상표입니다.

MHL, Mobile High-Definition Link 및 MHL 로고는 MHL Licensing, LLC.의 상표 또는 등록 상표입니다.

이 설명서에서 언급된 그밖의 다른 제품 이름은 해당 소유자의 재산입니다.

## FCC

본 장치는 FCC 규정 제15부에 따라 테스트 되었으며 B급 디지털 장치에 대한 제한사항을 준수한다는 판정을 받았습니다. 이 기준은 주거용 건물에서 유해 간섭에 대한 적절한 보호를 제공하기 위한 기준입니다. 이 장치는 무선 주파수 에너지를 생성하고, 사용하고, 또한 방사할 수 있으며, 지침에 따라 설치 및 사용되지 않을 경우 무선 통신에 대한 유해 간섭을 유발할 수 있습니다.

그러나 특정 설치 장소에서 간섭이 발생하지 않는다는 보장은 없습니다. 이 장치가 라디오 수신 또는 TV 수신에 대한 유해 간섭을 유발하는 경우(유해 간섭 유발 여부는 이 장치를 껐다 켜서 확인할 수 있음) 사용자는 다음 조치들 가운데 하나 또는 그 이상을 이용하여 간섭을 제거해야 합니다.

- 수신 안테나의 방향을 바꾸거나 다른 곳에 설치하십시오.
- 장치와 수신기 사이의 간격을 띄우십시오.
- 수신기가 연결되어 있는 회로가 아닌 다른 회로의 콘센트에 장치를 연결하십시오.
- 판매점이나 숙련된 라디오/TV 기술자에게 도움을 요청하십시오.

## 알림: 차폐 케이블

컴퓨터 장치에 연결할 때는 항상 차폐 케이블을 사용하여 연결하여 FCC 규정을 준수해야 합니다.

### 주의

제조업체가 명시적으로 승인하지 않은 변경이나 수정을 할 경우, 미국 연방통신위원회가 부여한 사용자의 이 프로젝터 사용 권리가 무효화될 수 있습니다.

### 작동 조건

이 장치는 FCC 규약 15부를 준수합니다. 다음 두 가지 조건에 따라 조작합니다:

1. 이 장치가 유해 간섭을 일으키지 않을 수 있는 경우.
2. 본 장치는 원치 않는 작동을 일으킬 수 있는 간섭을 포함하여 수신된 어떠한 간섭도 수용해야 합니다.

### 알림: 캐나다 사용자의 경우

본 클래스 B 디지털 장치는 캐나다 ICES-003을 준수합니다.

Remarque à l'intention des utilisateurs canadiens

Cet appareil numérique de la classe B est conforme à la norme NMB-003 du Canada.

## EU 국가에 대한 적합성 선언

- EMC 지침 2014/30/EC (수정사항 포함)
- 저전압 지침 2014/35/EC
- RED 2014/53/EU(제품에 RF 기능이 있을 경우)

## WEEE



### 폐기 처분 지침

폐기 시 본 전자 장치를 쓰레기통에 던지지 마십시오. 오염을 최소화하고 최대한 환경을 보호하려면 본 장치를 재활용하십시오.



# 개요

Optoma 4K UHD 프로젝터를 구입해 주셔서 감사합니다. 전체 기능 목록을 보려면 당사 웹사이트의 제품 페이지를 참조하십시오. 여기서는 음성 제어 설정이나 FAQ와 같은 추가 정보 및 문서도 찾아 볼 수 있습니다.

## 내용물

주의해서 포장을 뜯 다음 아래 열거된 기본 액세서리 품목이 들어있는지 확인하십시오. 옵션 액세서리 중 일부 품목은 모델, 사양 및 구매한 지역에 따라 제공되지 않을 수도 있습니다. 구매한 대리점에 확인하십시오. 일부 액세서리의 경우 지역별로 차이가 날 수 있습니다.

보증 카드는 일부 특정 지역에만 제공됩니다. 자세한 내용은 제품을 구입한 대리점에 문의하십시오.

## 표준 부속품

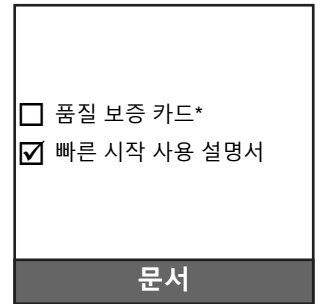
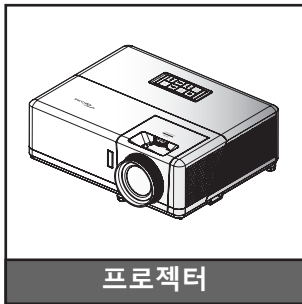

### 참고:

- 실제 리모컨은 지역에 따라 다를 수 있습니다.
- 리모컨이 배터리와 함께 배송됩니다.
- \* 보증 정보는 <https://www.optoma.com/support/download>를 참조하십시오.

## 별매용 부속품



**참고:** 부속품은 모델, 규격 및 지역에 따라 다릅니다. 옵션 부속품 중 일부는 일부 지역에서만 구매할 수 있습니다. 제공되는 부속품에 대한 자세한 내용은 당사 웹사이트를 참조하십시오.

# 개요

## 제품 개요

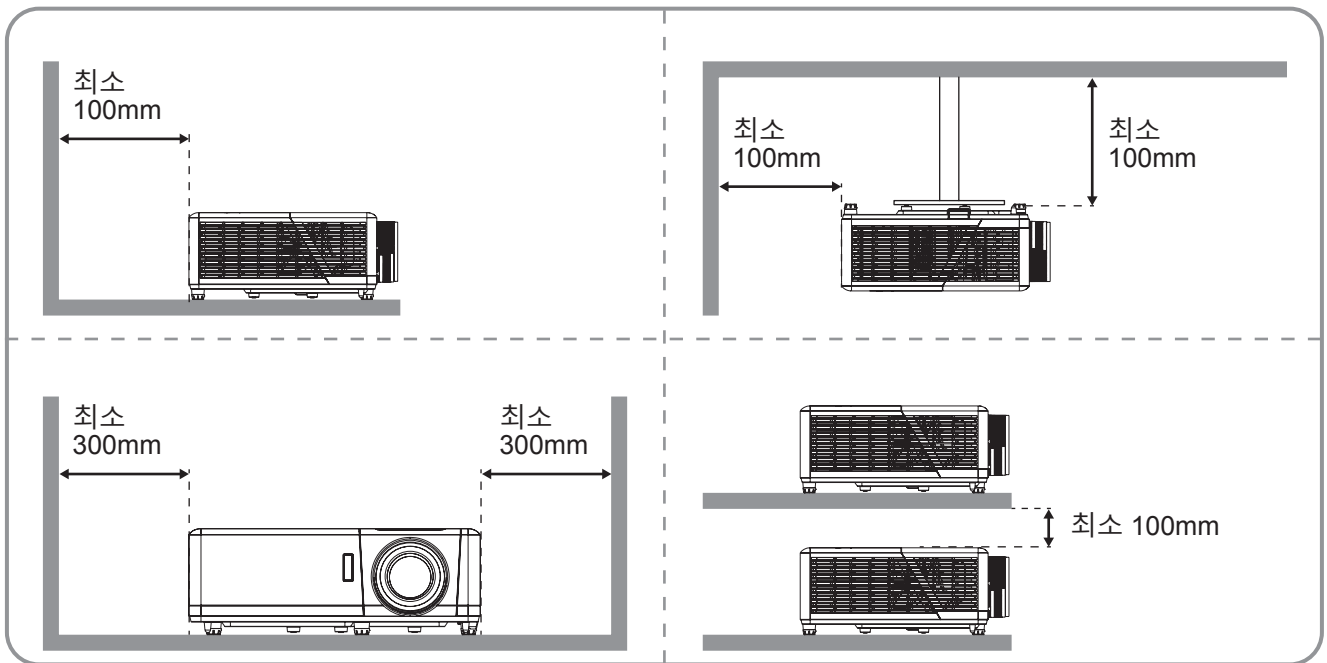
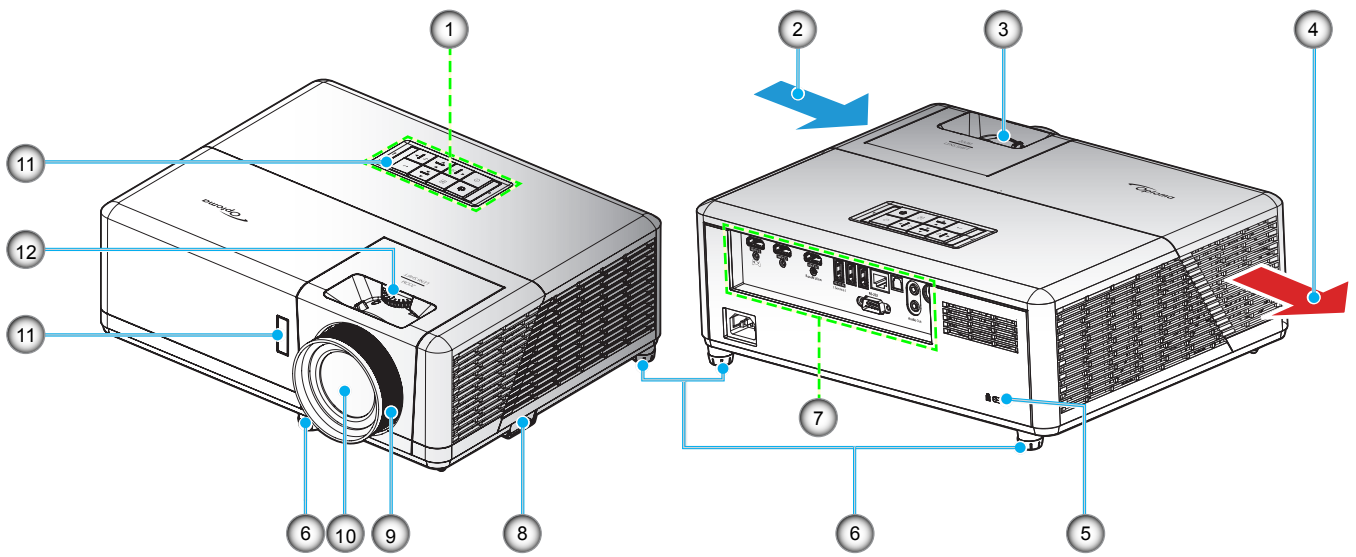

### 참고:

- 프로젝터의 흡배기 통풍구를 막지 마십시오.
- 밀폐된 공간에서 프로젝터를 작동할 때는 흡배기 통풍구 주변에 최소 30 cm의 간격을 두십시오.

번호	항목	번호	항목
1.	키패드	7.	입력/출력
2.	통기구(흡기)	8.	도난방지 막대
3.	줌 레버	9.	초점 링
4.	통기구(배기)	10.	렌즈
5.	Kensington™ 잠금 포트	11.	IR 수신부(전면 및 상단)
6.	기울기 조절 다리	12.	렌즈 이동 다이얼

# 개요

## 연결

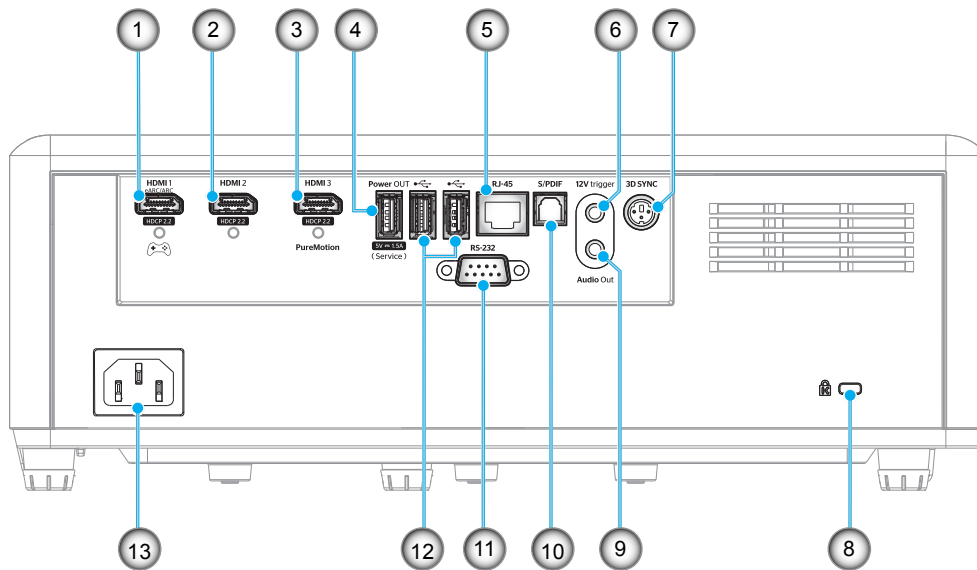

번호	항목	번호	항목
1.	HDMI 1 커넥터 (eARC/ARC 출력, 저지연 모드)	8.	Kensington™ 잠금 포트
2.	HDMI 2 커넥터 (HDMI-1 커넥터를 통한 eARC 오디오 형식)	9.	오디오 출력 커넥터
3.	HDMI 3 커넥터 (HDMI-1 커넥터를 통해 ARC 오디오 형식 전달; PureMotion 지원)	10.	S/PDIF 커넥터 (2 채널 PCM만 지원됨; Dolby 디지털 (5.1))
4.	USB 전원 출력(5V $\pm$ 1.5A) 커넥터(서비스용)	11.	RS-232 커넥터
5.	RJ-45 커넥터	12.	USB 포트 (WiFi Dongle/미디어 플레이어)
6.	12V 트리거 (DC 출력; 볼트; 12V, 앰프: 최대 0.5A)	13.	전원 소켓
7.	3D 싱크		

# 개요

## 키패드

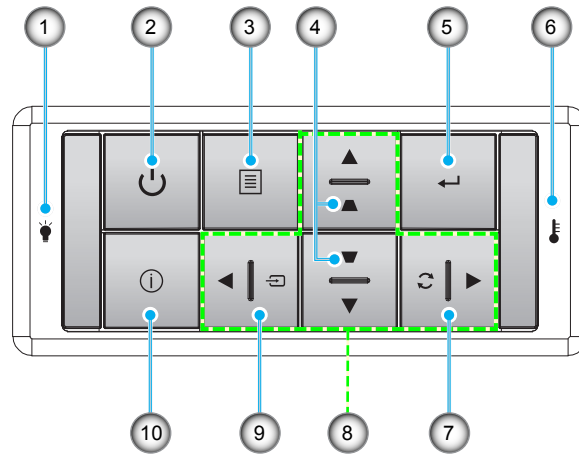

번호	항목	번호	항목
1.	광원 LED	6.	온도 LED
2.	전원 및 전원 LED	7.	재동기
3.	메뉴	8.	4 방향 선택 키
4.	키스톤 보정	9.	소스
5.	엔터	10.	정보

**참고:** 키패드는 홈 스크린을 제어하지 않습니다. 탐색하려면 리모컨을 사용하십시오.

# 개요

## 리모컨

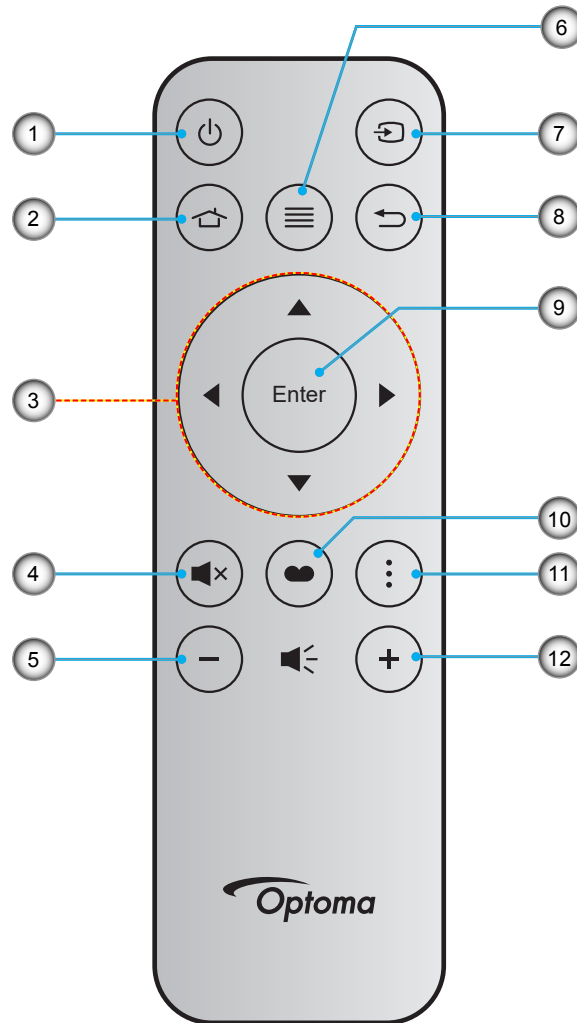

번호	항목	번호	항목
1.	전원 켜기/끄기	7.	소스
2.	홈	8.	돌아가기
3.	4 방향 선택 키	9.	엔터
4.	음소거	10.	디스플레이 모드
5.	볼륨 -	11.	APP 메뉴
6.	메뉴	12.	볼륨 +

### 참고:

- 일부 키들에는 이러한 기능들을 지원하지 않는 모델을 위한 기능이 없을 수 있습니다.
- 리모컨을 처음 사용하기 전에, 투명 절연 테이프를 제거하십시오. 배터리 설치에 대한 내용은 18 페이지를 참조하십시오.

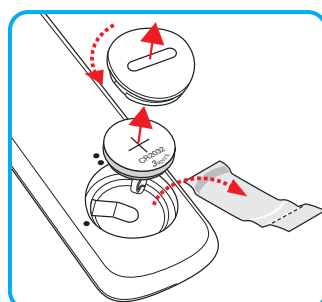

# 설정 및 설치

## 프로젝터 설치하기

이 프로젝터는 위치 4개 중 하나에 설치하도록 설계되었습니다.

공간의 레이아웃이나 개인의 선호에 따라 설치 위치를 선택할 수 있습니다. 화면의 크기나 위치, 적합한 전원 콘센트의 위치뿐 아니라 프로젝터와 나머지 장비 사이의 간격까지 고려해야 합니다.

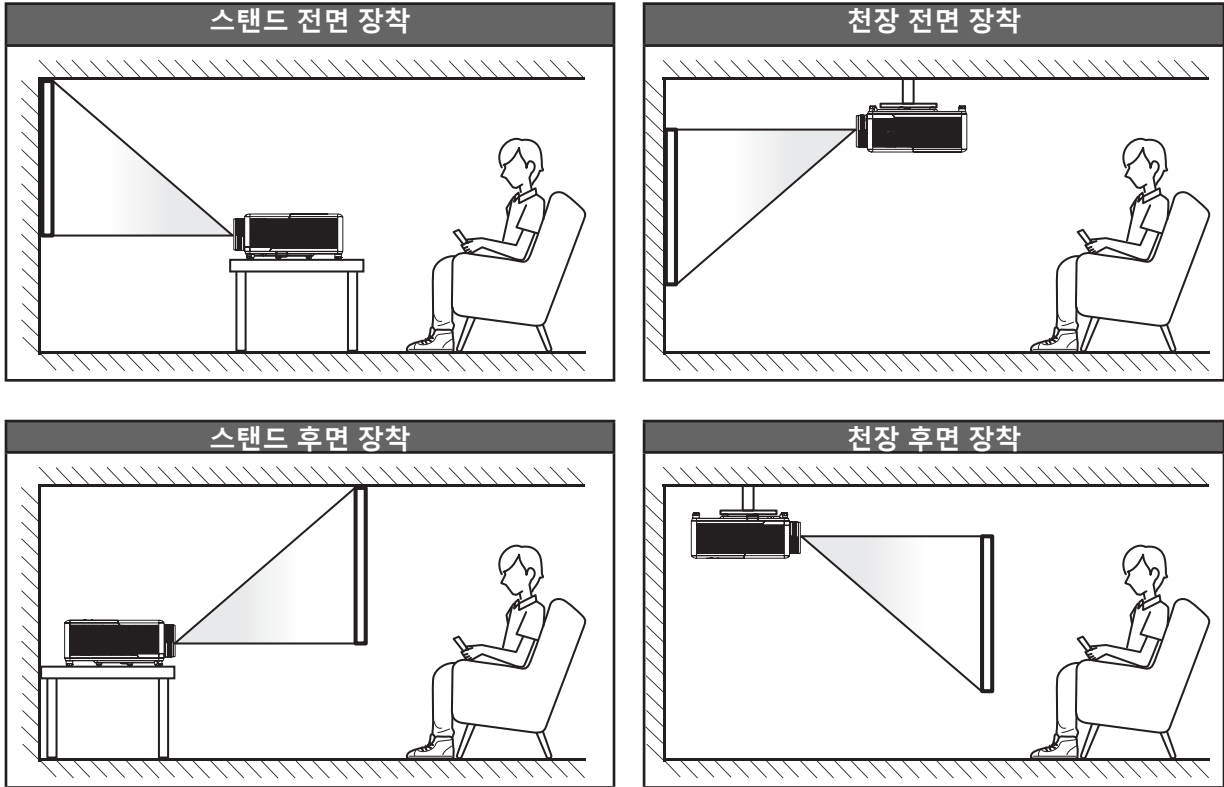

프로젝터는 표면에 평평하게 놓이고 화면과 90도/수직을 이루도록 배치해야 합니다.

- 지정된 화면 크기에 맞게 프로젝터의 위치를 정하는 방법은 페이지65의 간격 표를 참조하십시오.
- 지정된 간격에 맞게 화면 크기를 결정하는 방법은 페이지65의 간격표를 참조하십시오.

**참고:** 프로젝터와 화면의 간격이 멀수록 투사되는 영상의 크기가 커지고 이에 비례해서 수직 오프셋도 커집니다.

### 중요 사항!

테이블탑 또는 천장 장착과 다른 방향으로 프로젝터를 작동하지 마십시오. 프로젝터를 수평을 유지해야 하고, 앞뒤 또는 좌우로 기울어져서는 안됩니다. 테이블탑 또는 천장 장착과 다른 방향으로 프로젝터를 작동하지 마십시오. 프로젝터를 수평을 유지해야 하고, 앞뒤 또는 좌우로 기울어져서는 안됩니다. 다른 방향으로 사용할 경우 보증이 무효화되며, 프로젝터의 수명이 단축될 수 있습니다. 비표준 설치에 대한 조언을 Optoma에 문의하십시오.

# 설정 및 설치

## 프로젝터 설치 지침

- 360° 자유 회전 가능

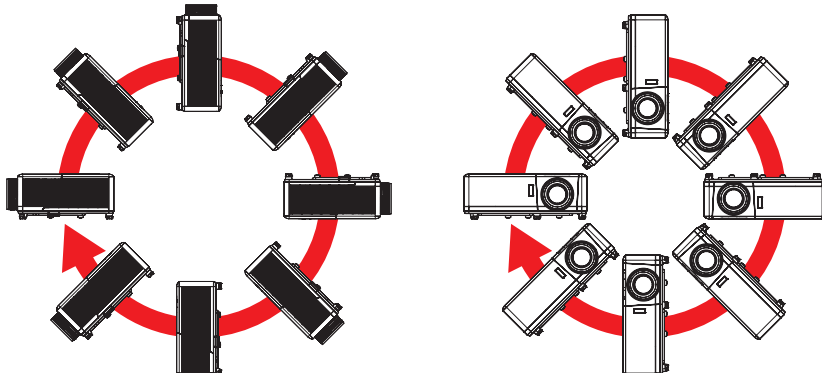

- 배기구 주변에 30 cm 이상의 간격을 남겨 두십시오.

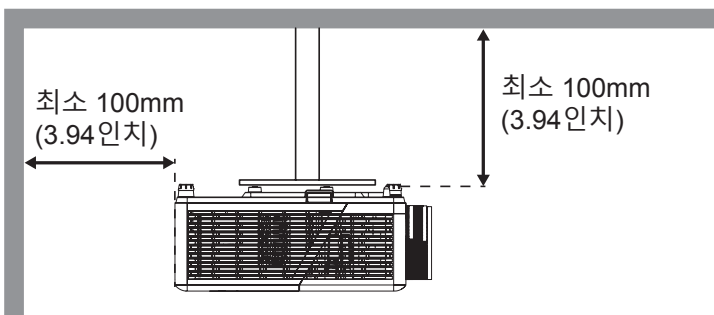
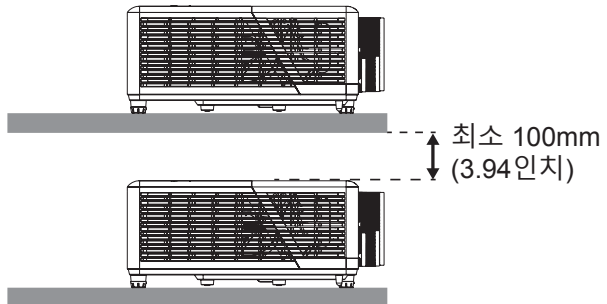
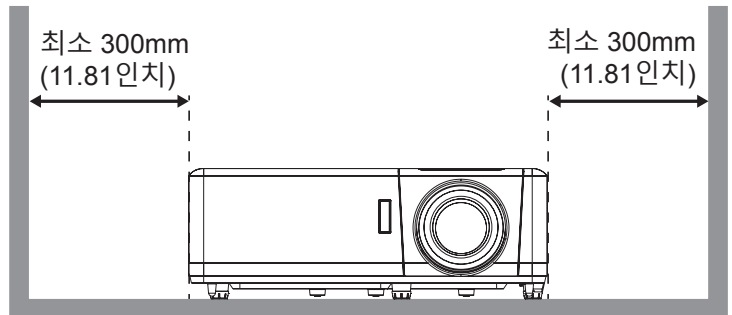
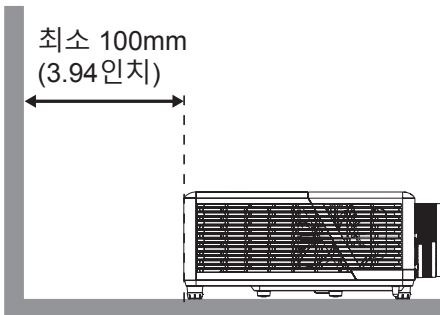

- 배기구에서 배출된 뜨거운 공기가 흡기구로 도로 유입되지 않도록 하십시오.
- 밀폐된 공간에서 프로젝터를 사용할 때는 프로젝터가 작동하고 있는 동안 인클로저 내의 주변 기온이 작동 온도를 초과하지 않아야 하며, 흡기구와 배기구를 막지 않아야 합니다.
- 프로젝터의 배출 공기가 재순환될 경우 인클로저 온도가 허용되는 작동 온도 범위에 있다고 해도 장치가 꺼지는 원인이 될 수 있으므로, 모든 인클로저는 공인된 열 성능 평가 시험을 통과해야 합니다.

# 설정 및 설치

## 프로젝터에 소스 연결하기

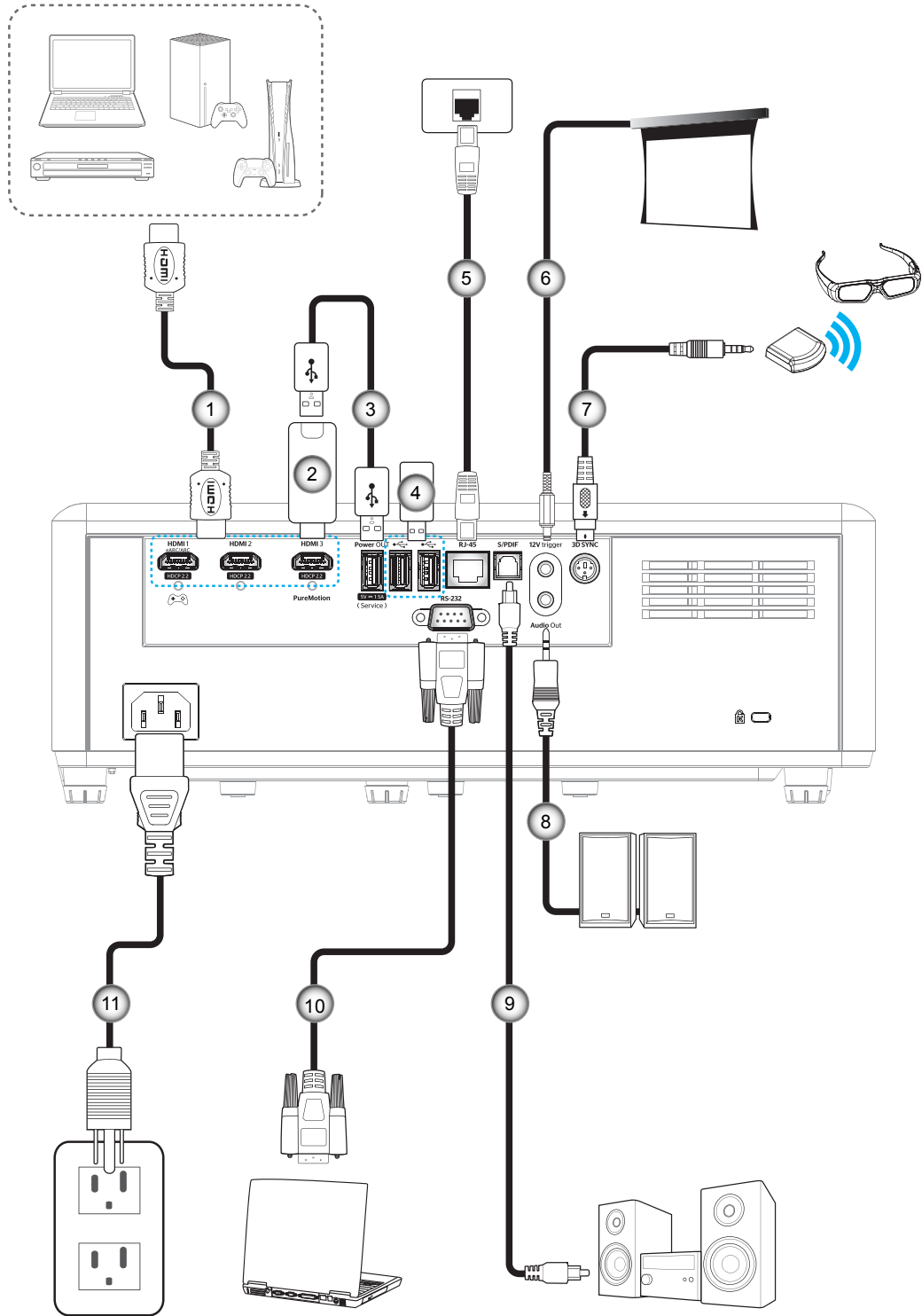

번호	항목
1.	HDMI 케이블
2.	HDMI 동글
3.	USB 전원 케이블
4.	USB 디스크 드라이브

번호	항목
5.	RJ-45 케이블
6.	12V DC 잭
7.	3D 이미터 케이블
8.	오디오 출력 케이블

번호	항목
9.	S/PDIF 출력 케이블
10.	RS-232 케이블
11.	전원 코드

**참고:** 최상의 화질을 보장하고 연결 오류를 방지하려면 프리미엄 HDMI 케이블 사용을 권장합니다. 20~25피트보다 긴 케이블의 경우 Active Fiber HDMI 케이블 사용을 적극 권장합니다.



# 설정 및 설치

## 투사된 이미지 조정하기

### 이미지 높이

프로젝터는 이미지 높이를 조정하기 위한 높낮이 조절 다리를 갖추고 있습니다.

1. 프로젝터 아래쪽에서 수정할 조절 다리를 찾습니다.
2. 조절 링을 시계방향이나 시계 반대방향으로 돌리면 프로젝터의 높이를 높이거나 낮출 수 있습니다.

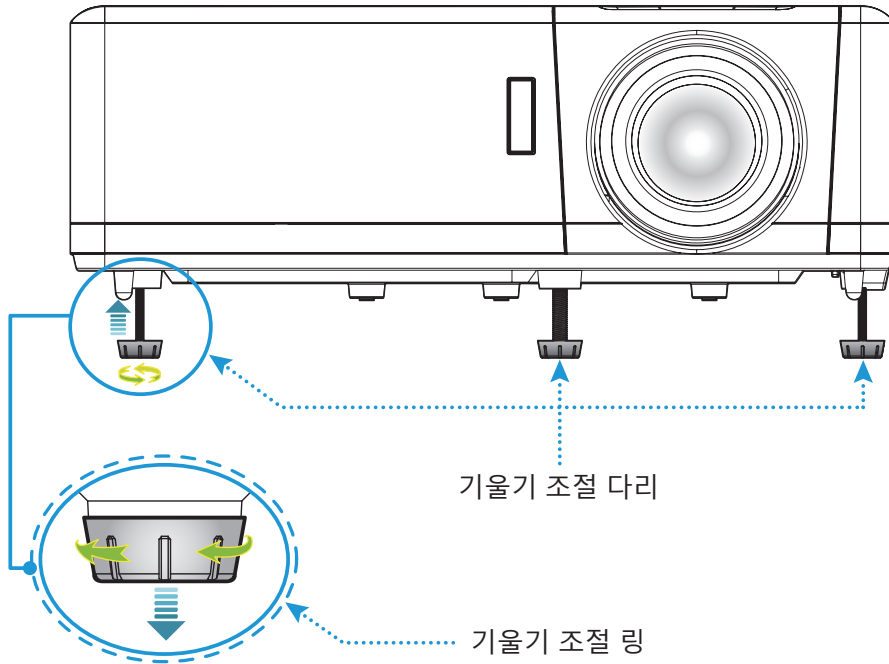

### 줌, 렌즈 이동, 초점

- 이미지 크기 및 위치를 조정하려면 다음을 수행하십시오.
  - a. 이미지 크기를 조정하려면 줌 레버를 시계 방향이나 시계 반대 방향으로 돌려서 투사된 이미지의 크기가 확대하거나 축소하면 됩니다.
  - b. 이미지 위치를 조정하려면 렌즈 이동 다이얼을 시계 방향이나 시계 반대 방향으로 돌려서 투사된 이미지의 위치를 수직으로 조정하면 됩니다.
- 초점을 조정하려면 이미지가 선명하고 또렷하게 보일 때까지 초점 링을 시계 방향이나 시계 반대 방향으로 돌리면 됩니다.

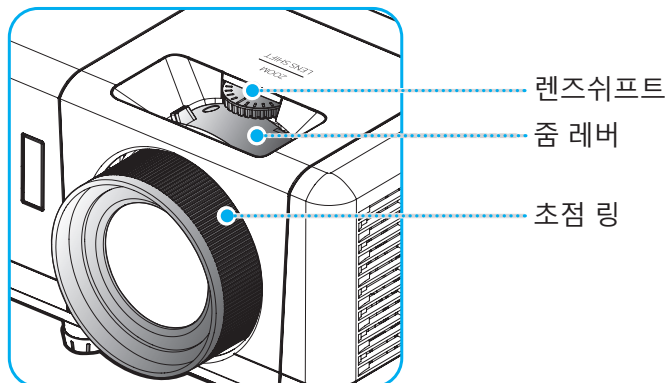

**참고:** 프로젝터의 초점 조정 거리는 1.2m ~ 8.1m입니다.

# 설정 및 설치

## 리모컨 설치

### 배터리 설치하기/교체하기

1. 커버가 열릴 때까지 동전을 사용하여 배터리 커버를 시계 반대 방향으로 돌립니다.
2. 새 배터리를 함체에 설치합니다.  
사용한 배터리를 제거하고 새 배터리를 설치합니다(CR2032). "+"가 있는 면이 위로 향하도록 합니다.
3. 커버를 다시 넣습니다. 그런 다음 동전을 사용하여 배터리 커버를 시계 방향으로 돌려 제자리에 잠급니다.

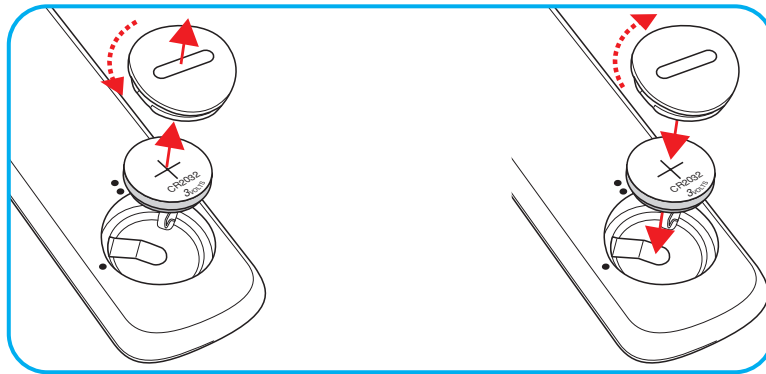

#### 주의:

안전한 작동을 위해 다음 주의사항을 준수하십시오.

- CR2032형 배터리를 사용합니다.
- 물 또는 액체와의 접촉을 피합니다.
- 리모컨을 습기나 열에 노출하지 마십시오.
- 리모컨을 떨어뜨리지 마십시오.
- 배터리가 리모컨에 누출된 경우, 케이스를 조심스럽게 닦아내고 새 배터리를 설치합니다.
- 잘못된 유형의 배터리를 교체하는 경우 폭발 위험이 있습니다.
- 지침에 따라 사용한 배터리를 폐기합니다.

경고: 배터리를 삼키지 마십시오. 그럴 경우 화학적 화상의 위험이 있습니다.



- 이 제품에는 동전형/단추형 셀 배터리가 들어 있습니다. 동전형/단추형 셀 배터리를 삼킬 경우 단 2시간 이내에 내부 화상이 심해질 수 있으며 사망할 수도 있습니다.

경고: 새 배터리나 다 쓴 배터리는 어린이의 손이 닿지 않는 곳에 보관하십시오.



- 배터리함이 꼭 닫히지 않을 경우 제품 사용을 중지하고 어린이의 손이 닿지 않는 곳에 보관하십시오. 배터리를 삼켰거나 신체의 일부에 들어갔다고 생각되면 곧바로 병원을 찾으십시오.

# 설정 및 설치

## 효력이 미치는 범위

적외선(IR) 리모컨 센서는 프로젝터 상단에 있습니다. 프로젝터의 IR 리모컨 센서와 리모컨이 직각을 이루도록 해서 리모컨을 30도(수평) 또는 20도(수직) 각도 이내에서 사용해야 정상적으로 작동됩니다. 리모컨과 센서 간 간격은 7미터(~22피트)를 초과해서는 안됩니다.

**참고:** 리모컨으로 IR 센서를 똑바로(0도의 각도로) 겨냥할 때 리모컨과 센서 간 간격은 10 m(~32피트)를 초과해서는 안됩니다.

- 리모컨과 IR 센서 사이에 적외선 빔을 방해할 수 있는 장애물이 없는지 확인하십시오.
- 리모컨의 IR 방출기에 직사광선이나 형광 램프가 직접 닿지 않도록 하십시오.
- 리모컨을 형광 램프로부터 2미터 이상 떨어진 곳에 두십시오. 그렇지 않을 경우 리모컨이 오작동할 수 있습니다.
- 리모컨이 인버터형 형광 램프에 가까이 있을 경우 가끔 리모컨이 반응하지 않을 수 있습니다.
- 리모컨이 프로젝터에 아주 가까이 있을 경우 리모컨이 반응하지 않을 수 있습니다.
- 리모컨이 화면을 향하도록 할 때, 리모컨과 화면 간 거리가 7미터 미만이어야 리모컨의 효과가 작용해서 IR 빔을 프로젝터로 도로 반사하게 됩니다. 그러나 화면에 따라 효과가 미치는 범위가 달라질 수도 있습니다.

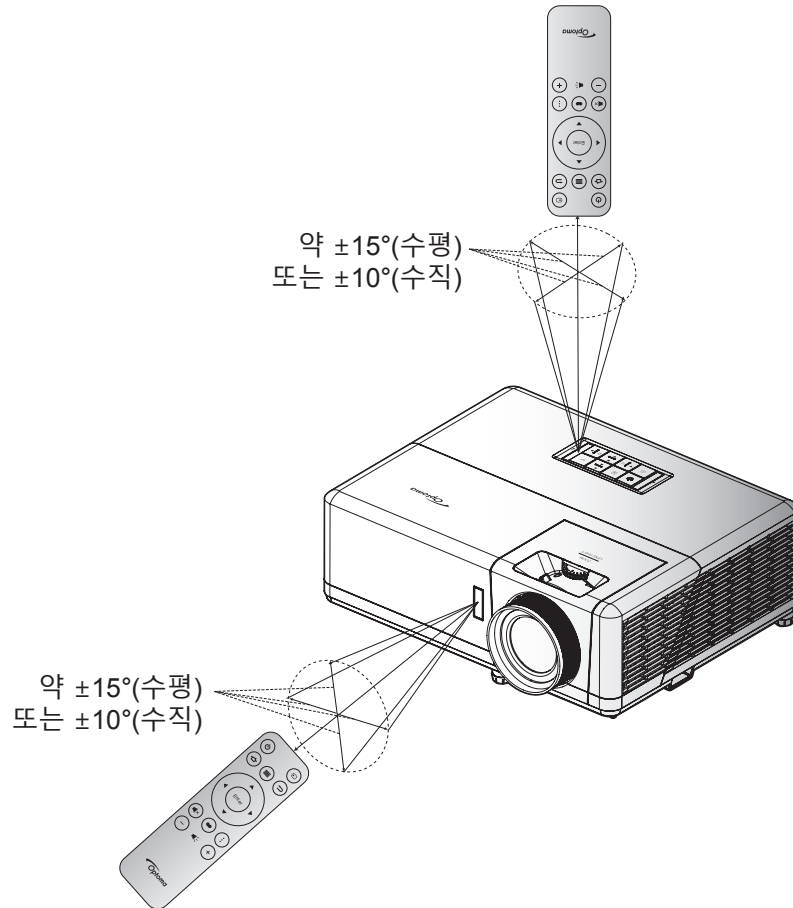

# 프로젝터 사용법

## 프로젝터 전원 켜기/끄기

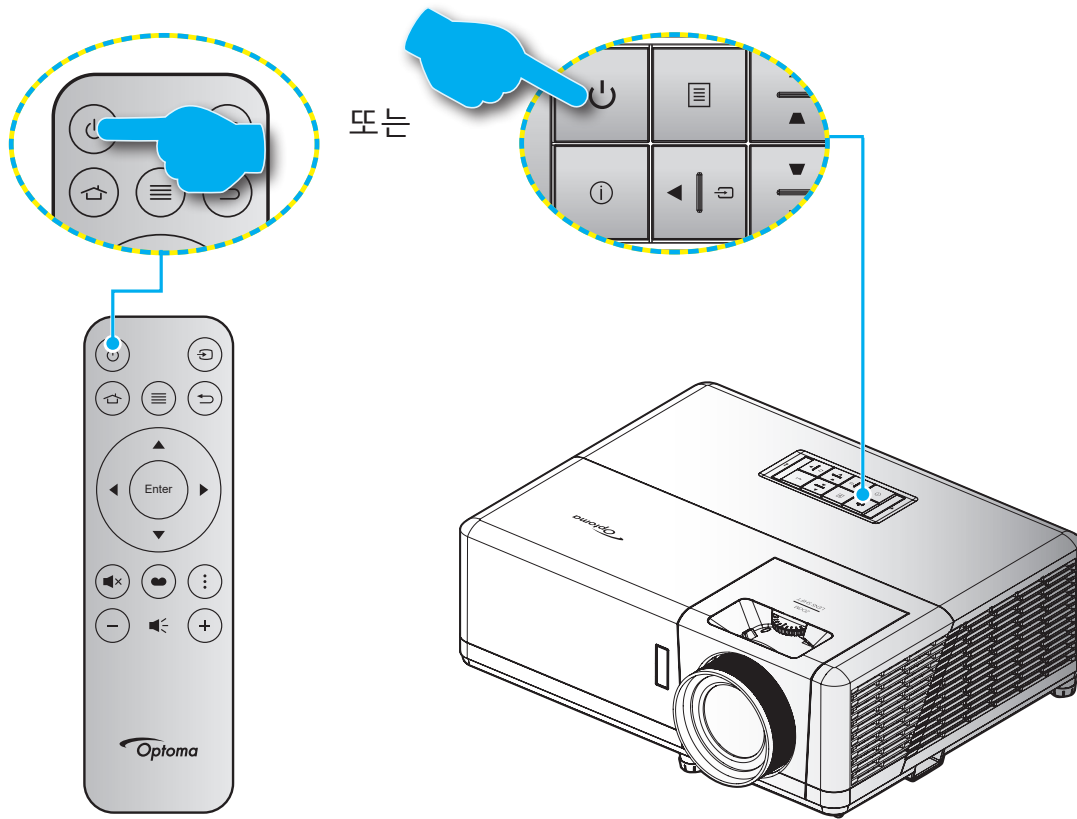

## 전원 켜기

1. 전원 코드와 신호/소스 케이블을 단단히 연결합니다. 연결이 완료되면, 켜기/대기 LED가 적색으로 변합니다.
2. 프로젝터 키패드나 리모컨의 "⏻" 버튼을 눌러서 프로젝터의 전원을 켭니다.
3. 시작 화면이 약 10초 동안 표시되고 켜기/대기 LED가 청색으로 깜박거립니다.

**참고:** 프로젝터를 처음 켤 때 기본 설정 언어, 투사 방향 및 그 밖의 몇 가지 설정 내용을 선택할지를 묻는 메시지가 나타납니다.

# 프로젝터 사용법

프로젝터를 처음 켤 때 투사 방향 및 기본 설정 언어 선택, 네트워크 설정 등 구성을 포함하여 초기 설정을 하도록 요청하는 메시지 창이 나타납니다. **설정 완료!** 화면이 표시되면 이제 프로젝터를 사용할 수 있습니다.

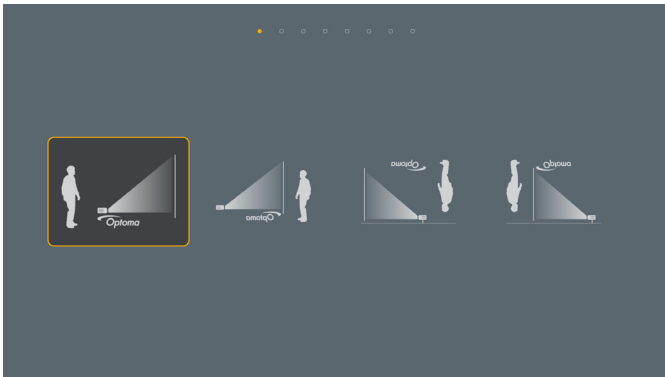

[투사 화면]



[언어 화면]

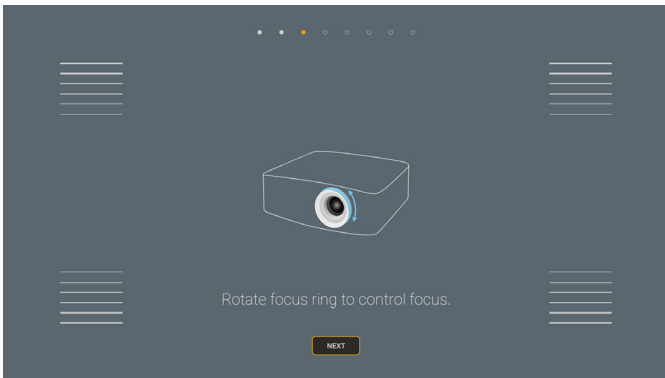

[초점 조정 화면]



[Wi-Fi 동글 설치 화면]

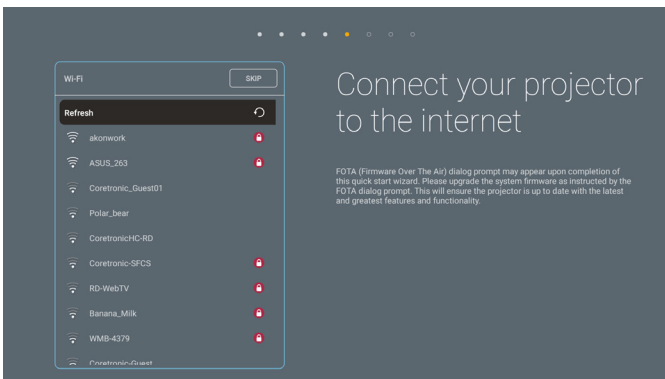

[네트워크 화면]

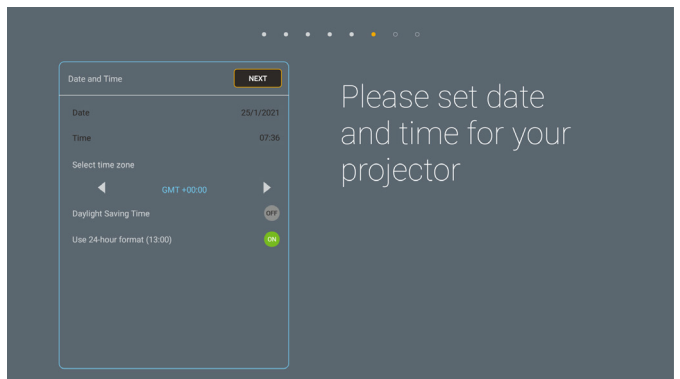

[날짜 및 시간 화면]

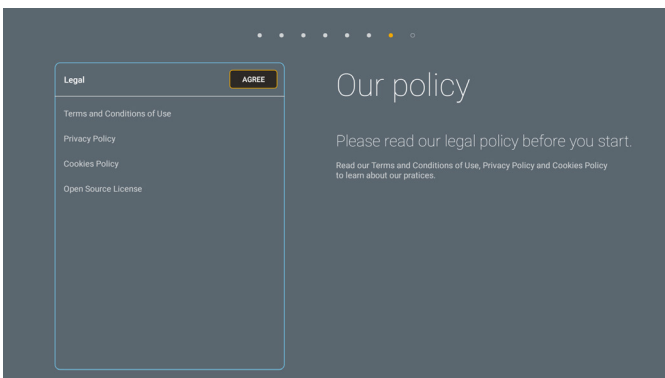

[규정 화면]



[Optima Connect 화면]

# 프로젝터 사용법

## 전원 끄기

1. 프로젝터 키패드나 리모컨의 "⏻" 버튼을 눌러서 프로젝터의 전원을 끕니다.
2. 다음과 같은 메시지가 나타납니다.

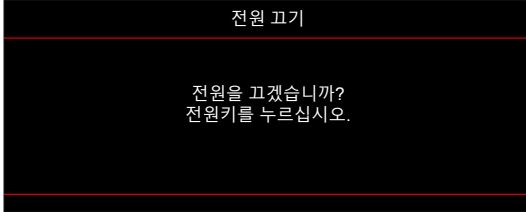

3. "⏻" 버튼을 눌러 확인하거나, 그대로 두면 15초 후에 메시지가 사라집니다. "⏻" 버튼을 두 번째 누르면 프로젝터가 종료됩니다.
4. 냉각 팬이 냉각 주기 동안 약 10 초간 작동되며 켜기/대기 LED가 청색으로 깜박입니다. 켜기/대기 LED가 적색으로 켜져 있으면 프로젝터가 대기 모드에 있는 것을 표시합니다. 프로젝터를 다시 켜려면 프로젝터의 냉각 주기가 끝나서 대기 모드로 들어갈 때까지 기다려야 합니다. 프로젝터가 대기 모드에 있을 경우 "⏻" 버튼을 한 번 더 누르기만 하면 전원이 켜집니다.
5. 전기 콘센트와 프로젝터에서 전원 코드를 분리합니다.

**참고:** 프로젝터를 끄자마자 다시 켜는 것은 바람직하지 않습니다.

# 프로젝터 사용법

## 입력 소스 선택하기

컴퓨터, 노트북, 비디오 플레이어 등과 같이 화면에 표시하려는 연결된 소스를 켭니다. 프로젝터가 소스를 자동으로 감지합니다. 여러 소스가 연결되어 있을 경우 프로젝터나 리모컨에 있는 "↻" 버튼을 눌러서 원하는 입력 소스를 선택하십시오.

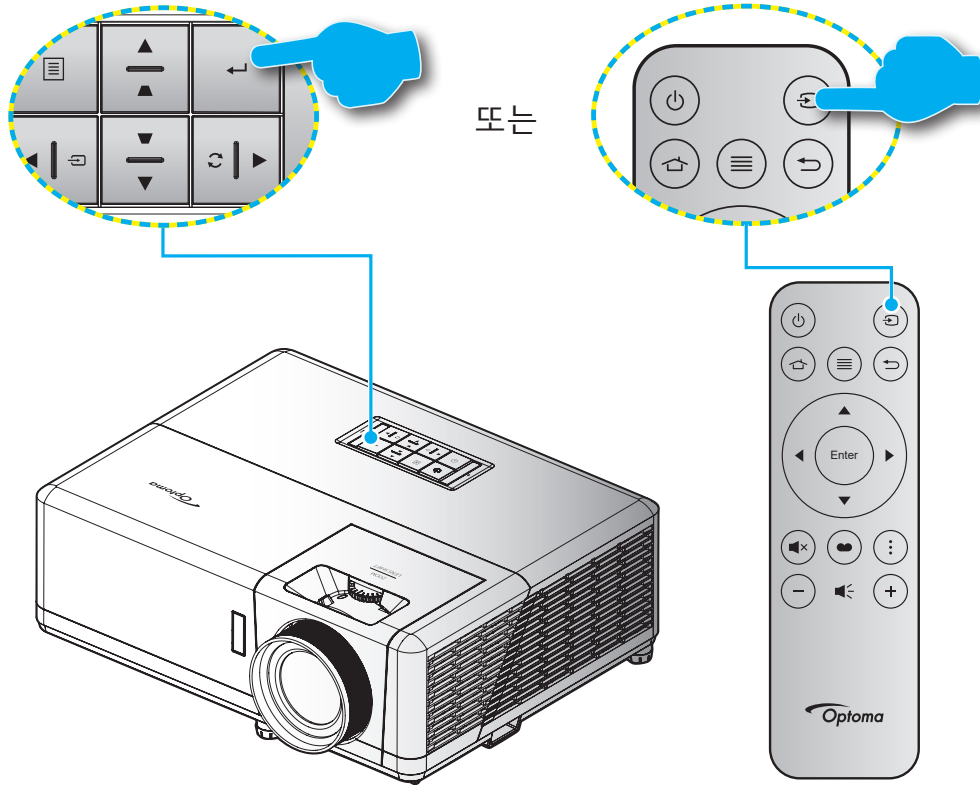

# 프로젝터 사용법

## 홈 화면 개요

프로젝터를 시작할 때마다 홈 화면이 표시됩니다. 여기에 시스템 날짜 및 시간, 시스템 상태, OSD 메뉴에 액세스하는 아이콘, 프로젝터 설정 메뉴, 앱, 입력 소스 등이 표시됩니다.

홈 화면을 탐색하려면 리모컨의 버튼을 누르기만 하면 됩니다.

어느 사용자 인터페이스에 있는 리모컨의 "⏪" 을 눌러 언제든지 홈 화면으로 돌아갈 수 있습니다.



**참고:** 예를 들어 위 그림의 "앱"과 같이, 선택된 메뉴 또는 항목이 주황색으로 강조 표시됩니다.

## 시스템 날짜 및 시간

프로젝터가 네트워크에 연결된 경우 날짜 및 시간이 홈 화면에 표시됩니다. 기본 설정은 10:00am, 2019/01/01입니다. 24시간 형식이 꺼져 있을 때만 AM/PM이 표시됩니다.

날짜 및 시간 매개변수를 수정하려면 화면에서 해당 필드를 선택하십시오. 날짜 및 시간 설정 페이지가 자동으로 열립니다. 페이지가 열리면 수정하십시오.



# 프로젝터 사용법

## 프로젝터 설정 메뉴(OSD)

리모컨 또는 홈 화면에서 "≡" 을 눌러 OSD 메뉴 "⊞" 을 선택하면 프로젝터 정보를 검토하거나, 이미지, 디스플레이, 3D, 오디오 및 설치와 관련된 다양한 설정을 관리할 수 있습니다.

### 일반 메뉴 탐색

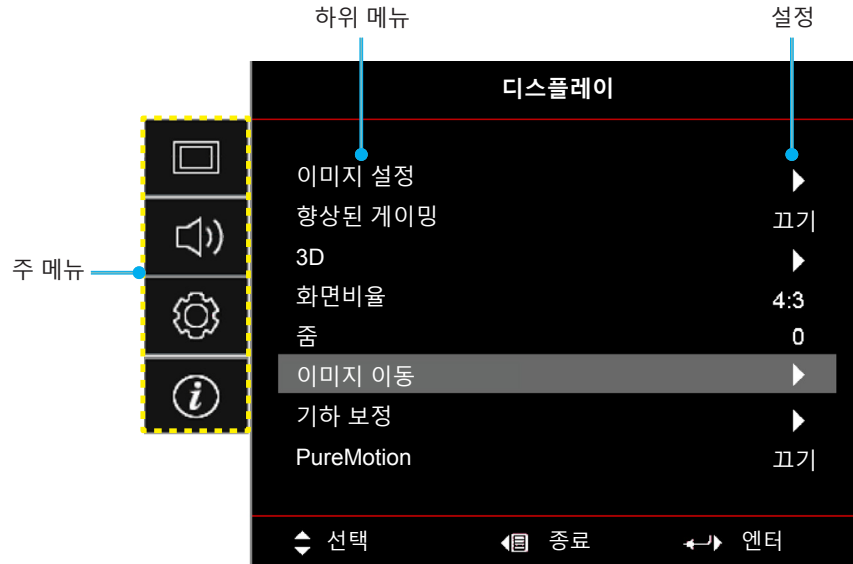

1. OSD가 표시되면 위로 및 아래로 탐색 버튼을 사용하여 주 메뉴에서 항목을 선택할 수 있습니다. 특정 페이지에서 선택하는 동안에는 "확인"을 눌러 하위 메뉴로 들어갑니다.
2. "왼쪽" 및 "오른쪽" 버튼을 눌러 원하는 메뉴 항목을 선택할 수 있습니다. 그리고서 "확인"을 눌러 하위 메뉴를 엽니다.
3. "위로" 및 "아래로" 버튼을 눌러 하위 메뉴에서 원하는 항목을 선택합니다.
4. "확인" 버튼을 눌러 설정을 활성화/비활성화하거나 "왼쪽" 및 "오른쪽" 버튼을 눌러 값을 조정할 수 있습니다.
5. 하위 메뉴에서 조정할 다음 항목을 선택하고 위와 같이 수정합니다.
6. 종료하려면 "↵" 을 누르십시오(필요한 경우 반복적으로). OSD 메뉴가 닫히고 프로젝터가 새 설정을 자동으로 저장합니다.

# 프로젝터 사용법

## OSD 메뉴 트리

**참고:** OSD 메뉴 트리 항목 및 기능은 모델과 지역에 따라 다릅니다. Optoma는 제품 성능을 개선하기 위해 통지 없이 항목을 추가하거나 제거할 수 있는 권리를 보유합니다.

주 메뉴	하위 메뉴 1	하위 메뉴 2	하위 메뉴 3	하위 메뉴 4	값	
디스플레이	이미지 설정	디스플레이 모드	[비디오] 모드		영화	
					HDR	
					HLG	
					HDR SIM.	
					게임	
					표준	
					밝게	
					사용자	
					3D	
					ISF일	
					ISF 야간	
					ISF 3D	
			벽면 색		고기 [기본값]	
					흑판	
					연황색	
					연녹색	
					연남색	
					분홍색	
			동적 범위	HDR/HLG		고기
						자동 [기본값]
				HDR 영상 모드		밝게
						표준 [기본값]
						영화
				HLG 영상 모드		HDR 디테일 강화
						밝게
						표준 [기본값]
					영화	
				HDR 밝기	HDR 디테일 강화	
					0 ~ 10	
				밝기		-50 ~ 50
				명암		-50 ~ 50
				선명도		1 ~ 15
		색		-50 ~ 50		
		색조		-50 ~ 50		



# 프로젝터 사용법

주 메뉴	하위 메뉴 1	하위 메뉴 2	하위 메뉴 3	하위 메뉴 4	값		
디스플레이	이미지 설정	감마	영화				
			비디오				
			그래픽				
			표준(2.2)				
			1.8				
			2.0				
			2.4				
			3D				
		색 설정	BrilliantColor™				1 ~ 10
				색온도			저색온
							표준
							차가운
						고색온	
			색상 교정	색			적색
							녹색
							청색
							청록색
							황색
							자홍색
							백색(*)
					색상 / R(*)	-50 ~ 50 [기본값: 0]	
					채도 / G(*)	-50 ~ 50 [기본값: 0]	
					게인 / B(*)	-50 ~ 50 [기본값: 0]	
				재설정	취소 [기본값]		
					예		
				종료			
			RGB 게인/ 바이어스	R 게인	-50 ~ 50		
				G 게인	-50 ~ 50		
				B 게인	-50 ~ 50		
				R 바이어스	-50 ~ 50		
				G 바이어스	-50 ~ 50		
				B 바이어스	-50 ~ 50		
				재설정	취소 [기본값]		
					예		
				종료			
			색공간(비 HDMI 입력)		자동 [기본값]		
				RGB			
				YUV			
		색공간 (HDMI 입력)		자동 [기본값]			
				RGB(0~255)			
	RGB(16~235)						
	YUV						

# 프로젝터 사용법

주 메뉴	하위 메뉴 1	하위 메뉴 2	하위 메뉴 3	하위 메뉴 4	값	
디스플레이	이미지 설정	밝기 모드			DynamicBlack	
					친환경	
					일정한 전원 전원 소비량 =100%/95%/90%/85%/80%/75%/70%/65%/60%/55%/50%	
		재설정			일정한 광도 전원 소비량 =85%/80%/75%/70%	
	향상된 게이밍					끄기
						켜기
	3D	3D 모드				끄기 [기본값]
						켜기
		3D 동기화 반전				켜기
						끄기 [기본값]
	화면비율					4:3
						16:9
						21:9
						32:9
						수직 확대 (SVGA XGA 모델 제외)
						풀 스크린
	줌					자동
	이미지 이동	이미지 수평 이동 				-5 ~ 25 [기본값: 0]
			이미지 수직 이동 			-100 ~ 100 [기본값: 0]
	기하 보정	모서리 설정				
		수평 화면보정				-30 ~ 30 [기본값: 0]
		수직 키스톤				-30 ~ 30 [기본값: 0]
		자동 키스톤				끄기
					켜기 [기본값]	
3x3 구부리기 재설정						
PureMotion	PureMotion				끄기	
					1 [기본값]	
					2	
					3	
오디오	오디오 모드				스피커/오디오 출력 [기본값]	
					SPDIF/eARC	
	음소거					끄기 [기본값]
						켜기
	볼륨				0 ~ 10 [기본값: 5]	
	디지털 출력 형식					비트 스트림
					PCM	
오디오 디레이	내장스피커 지연				자동 [기본값]	
					-50 ~ +50 [기본값: 0]	

# 프로젝터 사용법

주 메뉴	하위 메뉴 1	하위 메뉴 2	하위 메뉴 3	하위 메뉴 4	값		
설정	투사				전면  [기본값]		
					후면 		
					천장-상단 		
					후면-상단 		
	전원 설정	전원 검색 자동켜기				끄기 [기본값]	
						켜기	
		신호 자동 켜기				끄기 [기본값]	
						켜기	
		자동 전원 끄기(분)				0 ~ 180(5분씩 증분) [기본값: 20]	
		수면 타이머(분)	항상 켜기				0 ~ 990(30분씩 증분) [기본값: 0]
							아니요 [기본값]
		전원 모드(대기)				예	
	USB 전원(대기)				작동 중 (SmartHome) 친환경 [기본값]		
	보안	보안				끄기 [기본값]	
						켜기	
		보안 타이머	월				
			일				
	비밀번호 변경				시 [기본값: 1234]		
	HDMI Link 설정	HDMI Link				끄기 [기본값]	
						켜기	
		인클루시브 TV				아니요 [기본값]	
						예	
		전원 켜기 연결				상호 연결 [기본값]	
					프로젝터 -> 장치 장치 -> 프로젝터		
	전원 끄기 연결				끄기 [기본값]		
					켜기		
	테스트 패턴					녹색 그리드	
						자홍색 그리드	
						흰색 눈금	
						백색	
					끄기		
리모트 설정	IR기능				켜기 [기본값]		
					끄기		
프로젝터 ID					00 ~ 99		

# 프로젝터 사용법

주 메뉴	하위 메뉴 1	하위 메뉴 2	하위 메뉴 3	하위 메뉴 4	값	
설정	12V 트리거				켜기	
					끄기 [기본값]	
	언어					English [기본값]
						Deutsch
						Français
						Italiano
						Español
						Português
						简体中文
						繁體中文
						日本語
						<b>한국어</b>
						Русский
	메뉴 설정		메뉴 위치			왼쪽 상단 
						오른쪽 상단 
						중앙  [기본값]
						왼쪽 하단 
						오른쪽 하단 
	메뉴 타이머					끄기
						5sec
						10sec [기본값]
	자동 소스					끄기 [기본값]
						켜기
	입력 소스					HDMI1
						HDMI2
						HDMI3
						홈
	입력신호원이름설정				HDMI1	기본값 [기본값]/사용자 설정
					HDMI2	기본값 [기본값]/사용자 설정
					HDMI3	기본값 [기본값]/사용자 설정
					홈	기본값 [기본값]/사용자 설정
	고해발 모드					끄기 [기본값]
						켜기
	디스플레이모드잠금					끄기 [기본값]
						켜기
	키패드 잠금					끄기 [기본값]
						켜기
	정보 감춤					끄기 [기본값]
						켜기
	로고 화면					기본값 [기본값]
						중립

# 프로젝터 사용법

주 메뉴	하위 메뉴 1	하위 메뉴 2	하위 메뉴 3	하위 메뉴 4	값	
설정	옵션	배경색			없음 [비디오/Pro-AV의 기본값]	
					청색 [데이터 모델의 기본값]	
					적색	
					녹색	
					회색	
					로고 화면	
	재설정	OSD 재설정			취소 [기본값]	
					예	
			초기화 재설정			취소 [기본값]
						예
Android 재설정			취소 [기본값]			
			예			
정보	모델명					
	일련 번호					
	소스					
	해상도				00x00	
	재생률				0.00Hz	
	디스플레이 모드					
	프로젝터 ID				00~99	
	밝기 모드					
	FW 버전	시스템				
		Android				
		MCU				
	MAC 어드레스					

# 프로젝터 사용법

## 디스플레이 메뉴

### 이미지 설정 메뉴

#### 디스플레이 모드

사용자가 자신의 시청 취향에 따라 선택할 수 있는 몇 가지 사전 정의된 디스플레이 모드가 있습니다. 각 모드는 다양한 콘텐츠에 맞는 우수한 색상 성능을 보장하기 위해 전문 색상 팀에서 미세하게 조정했습니다.

- **영화:** 영화를 시청할 때 디테일과 색상의 균형을 가장 적합하게 맞춰 줍니다.
- **HDR:** 다른 디스플레이 모드의 색 성능을 초과하는 매우 정확한 색을 전달합니다. 이 모드는 REC.2020 색재현율을 사용하여 가장 깊은 검은색, 가장 밝은 흰색, 영화급의 생생한 색을 살리기 위해 높은 동적 범위(HDR) 콘텐츠를 디코드하고 표시합니다.  
**참고:** HDR이 자동으로 설정된 경우 이 모드가 자동으로 활성화되고 (HDR 콘텐츠, 즉 4K UHD 블루레이, 1080p/4K UHD HDR 게임, 4K UHD 스트리밍 비디오가 프로젝터로 전송됩니다.) HDR 모드가 작동 중에는 다른 모든 디스플레이 모드가 회색으로 표시됩니다.
- **HLG:** 다른 디스플레이 모드의 색 성능을 초과하는 매우 정확한 색을 전달합니다. 이 모드는 REC.2020 색재현율을 사용하여 가장 깊은 검은색, 가장 밝은 흰색, 영화급의 생생한 색을 살리기 위해 하이브리드 로그 콘텐츠(HLG)를 디코드하고 표시합니다.  
**참고:**
  - HDR이 자동으로 설정된 경우 이 모드가 자동으로 활성화되고 (HLG 콘텐츠가 프로젝터로 전송됩니다.) HLG 모드가 작동 중에는 다른 모든 디스플레이 모드가 회색으로 표시됩니다.
  - HDMI1과 HDMI2만 HLG를 지원합니다.
- **HDR SIM.:** 시뮬레이트된 높은 동적 범위(HDR)를 사용하여 비 HDR 콘텐츠를 보정합니다. 이 모드를 선택하면 비 HDR 콘텐츠(720p 및 1080p 방송/케이블 TV, 1080p 블루레이, 비 HDR 게임 등)의 감마, 명암 및 채도를 보정할 수 있습니다.  
**참고:** 이 모드는 비 HDR 콘텐츠에서만 사용할 수 있습니다.
- **게임:** 최대 명암과 생생한 색상을 위해 프로젝터를 최적화함으로써 비디오 게임을 할 때 그림자 디테일까지 볼 수 있습니다.  
**참고:** HDR 비디오 콘텐츠를 시청하거나 HDR 게임을 실행하는 동안에는 이 디스플레이 모드를 사용할 수 없습니다. 낮은 입력 지연을 활성화하려면 PC 또는 콘솔이 HDMI1에 연결되어 있고 고급 게임 모드를 활성화해야 합니다.
- **표준:** 이 모드는 이미지를 가능한 한 영화 감독이 의도한 바와 가깝게 재생합니다. 색, 색온도, 밝기, 대비 및 감마 설정이 모두 Rec.709 색재현율로 구성됩니다. 영화를 시청할 때 가장 정확한 색 재생을 위해 이 모드를 선택합니다.
- **밝게:** 이 모드는 조명이 밝은 실내에서 프로젝터를 사용할 때와 같이 밝기가 매우 높아야 하는 환경에 사용하기 적합합니다.
- **사용자:** 사용자 정의 설정을 저장하고 디스플레이 모드 설정을 자신에 맞게 조정합니다.
- **3D:** 3D 콘텐츠 시청에 최적화된 설정입니다.  
**참고:** 3D 효과를 시청하려면 호환되는 DLP Link 3D 안경이 필요합니다. 더 자세한 사항은 3D 단원을 참조하십시오.
- **ISF일:** 주간 시청에 최적화되도록 전문적으로 보정한 영상 설정을 저장합니다.
- **ISF 야간:** 야간 시청에 최적화되도록 전문적으로 보정한 영상 설정을 저장합니다.
- **ISF 3D:** 3D 시청에 최적화되도록 전문적으로 보정한 영상 설정을 저장합니다.

#### 참고:

- ISF 모드는 전문적으로 보정해야 합니다. ISF 모드의 잠금을 해제하고 모드에 액세스하려면 리모컨이나 키패드를 사용하여 다음 코드를 입력해야 합니다. 전원 > 위 > 아래 > 위 > 아래.
- ISF 모드는 비디오 모드에서만 사용할 수 있습니다.
- HDR이나 HLG가 활성화되어 있을 경우 영화, 게임, 표준, 밝게 옵션이 회색으로 바뀌며 비활성화됩니다.



# 프로젝터 사용법

## 벽면 색

스크린을 사용하지 않고 벽에 직접 투사할 경우 투사된 이미지의 색상을 조정하도록 설계되었습니다. 각 모드는 우수한 색상 성능을 보장하기 위해 전문 색상 팀에서 미세하게 조정했습니다. 사용자가 벽의 색에 맞춰 선택할 수 있는 몇 가지 사전 정의된 플레이 모드가 있습니다. 끄기, 흑판, 연황색, 연녹색, 연남색, 분홍색 및 회색 중에서 선택합니다.

**참고:** 정확한 색 재현을 위해 스크린 사용을 권장합니다.

## 동적 범위

4K 블루레이 플레이어와 스트리밍 장치에서 비디오를 표시할 때 높은 동적 범위(HDR) 설정 및 효과를 구성합니다.

### > HDR/HLG

- **끄기:** HDR/HLG 처리를 끕니다. 끄기로 설정된 경우 프로젝터가 HDR/HLG 콘텐츠를 디코드하지 않습니다.
- **자동:** HDR 신호를 자동으로 감지합니다.

### > HDR 영상 모드

- **밝게:** 비교적 밝은 채도가 높은 색을 원할 때 이 모드를 선택합니다.
- **표준:** 따뜻하고 차가운 색조가 균형을 이룬 자연스러운 색을 원할 때 이 모드를 선택합니다.
- **영화:** 디테일과 이미지 선명도를 향상시키고자 할 때 이 모드를 선택합니다.
- **HDR 디테일 강화:** 신호가 OETF 변환 시에 발생해서 색상 교정 레벨과 HDR 디테일 강화 레벨을 극대화할 수 있습니다.

### > HLG 영상 모드

- **밝게:** 비교적 밝은 채도가 높은 색을 원할 때 이 모드를 선택합니다.
- **표준:** 따뜻하고 차가운 색조가 균형을 이룬 자연스러운 색을 원할 때 이 모드를 선택합니다.
- **영화:** 디테일과 이미지 선명도를 향상시키고자 할 때 이 모드를 선택합니다.
- **HDR 디테일 강화:** 신호가 OETF 변환 시에 발생해서 색상 교정 레벨과 HDR 디테일 강화 레벨을 극대화할 수 있습니다.

### > HDR 밝기

- HDR의 밝기 레벨을 조정합니다.

## 밝기

이미지의 밝기를 조정합니다.

## 명암

명암은 영상의 가장 밝은 부분과 가장 어두운 부분의 차이의 정도를 조절합니다.

## 선명도

이미지의 선명도를 조정합니다.

## 색

흑백에서 완전히 포화된 색까지 비디오 이미지를 조정합니다.

## 색조

적색과 녹색의 색 균형을 조정합니다.

## 감마

감마 곡선 유형을 설정합니다. 초기 설정과 미세 조정을 완료한 후 감마 조정 단계를 이용하여 이미지 출력을 최적화하십시오.

- **영화:** 홈시어터용
- **비디오:** 비디오 또는 TV 신호원용.

# 프로젝터 사용법

- **그래픽:** PC 또는 사진 소스용.
- **표준(2.2):** 표준화된 설정의 경우.
- **1.8 / 2.0 / 2.4 / 2.6:** 특정 PC 또는 사진 소스용. 더 깊은 명암을 활성화하기 위해 비디오 콘텐츠와 게임에 2.4 및 2.6을 사용할 수도 있습니다.
- **3D:** 3D 효과를 경험하려면 3D 안경이 필요합니다. PC/휴대용 장치에 120 Hz 신호 출력 쿼드 버퍼 그래픽 카드와 3D 플레이어가 설치되어 있는지 확인하십시오.

**참고:** 이 옵션은 3D 모드 기능이 비활성화되었을 때만 사용할 수 있습니다. 3D 모드에서 사용자는 감마 설정으로 "3D" 만 선택할 수 있습니다.

## 색 설정

색 설정을 설정합니다.

- **BrilliantColor™:** 조정이 가능한 이 항목은 새로운 색 처리 알고리즘과 개선 사항을 활용하여 영상의 더 높은 밝기와 더 선명한 색을 제공합니다.
- **색온도:** 색온도를 저색온, 표준, 냉색온 및 고색온 중에서 선택할 수 있습니다.
- **색상 교정:** 다음 옵션을 선택합니다.
  - 색: 이미지의 적색(R), 녹색(G), 청색(B), 청록색(C), 황색(Y), 자홍색(M), 백색(W) 수준을 조절합니다.
  - 색상: 적색과 녹색의 색 균형을 조정합니다.
  - 채도: 흑백에서 완전히 포화된 색까지 비디오 이미지를 조정합니다.
  - 게인: 이미지 밝기를 조절합니다.
  - 재설정: 색상 교정이 공장 기본 설정으로 돌아갑니다.
  - 종료: "색상 교정" 메뉴를 나갑니다.
- **RGB 게인/바이어스:** 이 설정을 이용해서 이미지의 밝기(게인)나 명암(바이어스)을 구성할 수 있습니다.
  - 재설정: RGB Gain/Bias가 공장 기본 설정으로 돌아갑니다.
  - 종료: "RGB 게인/바이어스" 메뉴를 나갑니다.
- **색공간(HDMI 입력 1만 해당):** 다음 중에서 적절한 색 매트릭스 종류를 선택합니다: 자동, RGB(0-255), RGB(16-235) 및 YUV.
- **색공간(HDMI2/휴/컴포넌트만 해당):** 다음 중에서 적절한 색 매트릭스 종류를 선택합니다: 자동, RGB(0-255) 및 RGB(16-235).

**참고:** HDMI 3 소스에서는 색공간 기능이 지원되지 않습니다.

## 밝기 모드

밝기 모드에 사용할 전원 소비량의 백분율을 수동으로 선택하거나 밝기 모드 설정 내용을 조정할 수 있습니다.

- **DynamicBlack:** 영상 밝기를 자동으로 조정하여 최적의 명암 성능을 제공하려는 경우에 사용합니다.
- **친환경:** "친환경"을 선택하면 프로젝터 레이저 다이오드를 흐릿하게 하여 전력 소비를 낮추고 레이저 다이오드 수명을 연장할 수 있습니다.
- **일정한 전원:** 밝기 모드의 전원 백분율을 선택합니다.
- **일정한 광도:** 일정한 휘도는 시간에 따라 밝기가 일정하게 유지되도록 LD 휘도의 강도를 변화시킵니다.

## 재설정

색상 설정이 공장 기본 설정으로 돌아갑니다.

# 프로젝터 사용법

## 향상된 게이밍 메뉴

이 기능을 활성화하면 게임 중 HDMI 포트 1의 응답 시간(입력 지연 시간)을 4.5ms로 단축할 수 있습니다. 향상된 게이밍 모드가 활성화되어 있을 때는 모든 형상 보정 설정(예: 키스톤, 워프)이 비활성화됩니다. 다음은 자세한 설명입니다.

### 참고:

- HDMI1에서만 지원.
- \*4.5ms는 게이밍 PC를 통한 1080p 240Hz 신호만 지원합니다.
- 신호에 의한 입력 지연은 다음 표에 설명되어 있습니다.
- 표의 값은 약간 다를 수 있습니다.

소스 타이밍	향상된 게이밍	출력	해상도 출력	입력 지연
1080p60	켜기	1080p60	1080p	17ms
1080p120	켜기	1080p120	1080p	8.6ms
1080p240	켜기	1080p240	1080p	4.4ms
4K60	켜기	4K60	4K	16.9ms
1080p60	끄기	1080p60	1080p	33.8ms
1080p120	끄기	1080p120	1080p	17ms
1080p240	끄기	1080p240	1080p	8.6ms
4K60	끄기	4K60	4K	33.7ms

- "향상된 게이밍" 모드가 활성화되어 있으면, 3D, 화면비율, 줌, 이미지 이동 및 기하 보정 기능이 자동으로 비활성화됩니다. "향상된 게이밍" 모드를 비활성화하면 이 기능들은 다시 활성화됩니다. "향상된 게이밍 모드"를 비활성화하면 이 기능 및 설정들이 복원됩니다.

## 3D 메뉴

### 3D 모드

이 옵션을 이용해 3D 모드 기능을 사용/사용 안 함으로 설정합니다.

### 3D 동기화 반전

이 옵션을 이용해 3D 동기화 반전 기능을 사용/사용 안 함으로 설정합니다.

## 화면비율 메뉴

표시된 이미지의 화면비율을 다음 옵션 간에 선택합니다.

- 4:3: 이 포맷은 4:3 입력 소스용입니다.
- 16:9/21:9/32:9: 이 포맷은 와이드스크린 TV를 위한 향상된 HDTV와 DVD와 같은 6:9/21:9/32:9 입력 소스용입니다.
- 수직 확대: : 이 모드는 2.35:1 영상을 세로로 늘려서 검은색 막대 표시를 없앨 수 있는 모드입니다.
- 풀 스크린: 이 특별한 2.0:1 화면 비율을 사용하여 화면의 상단과 하단에 검은색 막대 표시가 나타나지 않은 상태로 16:9와 2.35:1 화면 비율로 영화 화면을 표시할 수 있습니다.
- 자동: 적당한 디스플레이 포맷을 자동으로 선택합니다.

### 참고:

- 세로 확장 모드에 대한 상세 정보:
  - 일부 레터박스 형식 DVD는 16x9 TV에 적용되지 않습니다. 이런 경우 이미지를 16:9 모드에서 표시하면 이미지가 제대로 보이지 않습니다. 이러한 경우 DVD를 보려면 4:3 모드를 사용하십시오. 그러나 콘텐츠 자체가 4:3이 아니면 16:9 디스플레이에서 이미지 둘레에 흑색 막대가 표시됩니다. 이런 경우 16:9 디스플레이에서 이미지를 채우기 위해 세로 확장 모드를 사용할 수 있습니다.
  - 외부 애너모픽 렌즈를 사용하는 경우 이 LBX 모드는 16x9 디스플레이에 맞게 향상된 애너모픽 와이드를 지원하는 2.35:1 콘텐츠(애너모픽 DVD 및 HDTV 영화 소스 포함)를 2.35:1 이미지로 시청할 수도 있게 합니다. 이 경우 흑색 막대가 없습니다. 완전히 활용됩니다.

# 프로젝터 사용법

- 전체 화면 형식을 사용하려면 다음 순서를 따르십시오.
  - a) 화면비율을 2.0:1로 설정합니다.
  - b) "풀 스크린" 형식을 선택합니다.
  - c) 화면에 프로젝터 이미지를 정확하게 정렬합니다.

## 4K UHD 배율 표:

16:9 화면	480i/p	576i/p	720p	1080i/p	2160p
4x3	2880 x 2160로 크기 조정.				
16x9	3840 x 2160로 크기 조정.				
LBX	중앙 3840 x 1620 이미지를 불러온 후 크기를 3840 x 2160으로 조정하여 표시합니다.				
초기화	1:1 매핑 중앙. 크기 조정이 이루어지지 않습니다. 표시되는 해상도는 입력 소스에 따라 다릅니다.				
자동	- 소스가 4:3일 경우, 스크린 종류가 2880 x 2160으로 조정됩니다. - 소스가 16:9일 경우, 스크린 종류가 3840 x 2160으로 조정됩니다. - 소스가 15:9일 경우, 스크린 종류가 3600 x 2160으로 조정됩니다. - 소스가 16:10일 경우, 스크린 종류가 3456 x 2160으로 조정됩니다.				

## 자동 매핑 규칙:

	입력 해상도		자동/크기 조절	
	수평 해상도	수직 해상도	3840	2160
4:3	800	600	2880	2160
	1024	768	2880	2160
	1280	1024	2880	2160
	1400	1050	2880	2160
	1600	1200	2880	2160
와이드 랩톱	1280	720	3840	2160
	1280	768	3600	2160
	1280	800	3456	2160
SDTV	720	576	2700	2160
	720	480	3240	2160
HDTV	1280	720	3840	2160
	1920	1080	3840	2160

# 프로젝터 사용법

## 줌 메뉴

투사 화면에서 이미지를 축소 또는 확대하기 위해 사용합니다.

**참고:** 줌 설정은 프로젝터의 전원을 켜다가 켜도 유지됩니다.

## 이미지 이동 메뉴

투사된 이미지의 위치를 수평(H) 또는 수직(V)으로 조정합니다.

**참고:** 수평 및 수직 키스톤을 조정할 때 이미지 크기가 약간 줄어듭니다.

## 기하 보정 메뉴

- **모서리 설정:** 이 설정에서는 투사 면이 평평하지 않을 때 투사된 이미지를 각 모서리에서 조정하여 이미지를 네모 반듯하게 만들 수 있습니다.  
• **참고:** 모서리 설정을 조정하는 동안 줌, 화면비율 및 이미지 이동 메뉴는 비활성화됩니다. 줌, 화면비율 및 이미지 이동을 활성화하려면 모서리 설정을 공장 기본값으로 초기화하십시오.
- **수평 화면보정:** 이미지 왜곡을 수직으로 조정하고 보다 네모 반듯한 이미지로 만들 수 있습니다. 수평 키스톤 기능은 이미지의 왼쪽이나 오른쪽 테두리 길이가 같지 않은 왜곡 현상이 나타난 이미지 모양을 수정하는 데 사용됩니다. 이것은 축상에서 수평적으로 적용할 때 사용하기 위한 기능입니다.
- **수직 키스톤:** 이미지 왜곡을 수평으로 조정하고 보다 네모 반듯한 이미지로 만듭니다. 수직 키스톤 기능은 맨 위나 맨 아래가 한쪽으로 기울어진 왜곡 현상이 나타난 이미지 모양을 수정하는 데 사용됩니다. 이 기능은 축상에서 수직적으로 적용할 때 사용하기 위한 기능입니다.
- **자동 키스톤:** 프로젝터의 기울기로 인한 이미지 왜곡을 자동으로 조정합니다.
- **3x3 구부리기:** 9포인트 보정을 통해 이미지 왜곡을 조정할 수 있습니다.

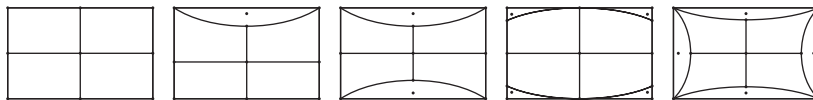

- **재설정:** 형상 보정을 공장 기본 설정으로 복원할 수 있습니다.

**참고:** 고급 게임 모드를 사용할 때는 네 모서리, 수평 키스톤, 수직 키스톤 및 3x3 워크가 설정할 경우 입력 지연에 영향을 주기 때문에 비활성화됩니다. 낮은 입력 지연을 위해 고급 게임 모드를 사용하려는 경우 네 모서리, 수평 키스톤, 수직 키스톤 및 3x3 워프를 사용하지 않도록 프로젝터를 설정하는 것이 좋습니다.

## PureMotion 메뉴

PureMotion은 정교한 프레임 보간 기술을 사용하여 고속 동작 시퀀스에서도 모션 블러 또는 이미지 끊김을 제거합니다. 모션 스무딩의 레벨을 끄기, 1, 2, 3 중에서 다양하게 선택할 수 있습니다.

**참고:** PureMotion 기능은 소스가 HDMI3일 경우에만 지원됩니다.

# 프로젝터 사용법

## 오디오 메뉴

### 오디오 모드

적절한 오디오 모드를 선택할 수 있습니다.

오디오 모드	입력 소스	
	HDMI 1/HDMI2	HDMI3/HOME
스피커 / 오디오 출력	PCM	
SPDIF/eARC	SPDIF/ARC: PCM, Dolby Digital, DTS	SPDIF/ARC: PCM, Dolby Digital
	eARC: PCM, Dolby Digital/+, DTS-HD	eARC: PCM, Dolby Digital/+

### 참고:

- 선택한 오디오 모드는 다음과 같은 모든 소스에 적용됩니다.
- 프로젝트가 스피커/오디오 출력 모드를 자동으로 감지합니다.
- eARC 기능은 소스가 HDMI1(IT6807)일 경우에만 지원됩니다.
- 현재 입력 오디오 형식이 PCM이 아닌 경우에는 오디오 모드를 변경하면 시스템이 다시 동기화됩니다.
- 오디오 출력 장치에서 입력 소스 오디오 형식을 지원하지 않는 경우 오디오가 정상적으로 출력되지 않습니다.

### 음소거

이 옵션을 사용하여 소리를 일시적으로 끌 수 있습니다.

- **끄기:** 음소거를 끌 때 "끄기"를 선택합니다.
- **켜기:** 음소거를 켤 때 "켜기"를 선택합니다.

**참고:** 음소거 기능은 내부 및 외부 스피커 볼륨 모두에 영향을 미칩니다.

### 볼륨

볼륨 수준을 조정합니다.

### 디지털 출력 형식

적절한 디지털 출력 형식을 선택할 수 있습니다.

### 참고:

- 오디오 모드가 SPDIF/eARC로 설정되어 있는 경우에만 디지털 출력 형식을 선택할 수 있습니다.
- 디지털 오디오 모드는 소스가 HDMI3(848)일 경우에만 지원됩니다.

### 오디오 디레이

내장스피커 오디오 지연을 선택할 수 있습니다.

### 참고:

- 오디오 모드가 SPDIF/eARC로 설정되어 있는 경우에만 디지털 출력 형식을 선택할 수 있습니다.
- 디지털 오디오 모드는 소스가 HDMI3(848)일 경우에만 지원됩니다.

# 프로젝터 사용법

## 설정 메뉴

### 투사

전면, 후면, 천장-상단, 후면-상단 중 원하는 투사를 선택합니다.

### 전원 설정

전원 설정을 구성할 수 있습니다.

- **전원 검색 자동켜기:** "켜기"를 선택하면 직접 전원 모드가 활성화됩니다. AC 전원이 공급되면 프로젝터 키패드 또는 리모컨의 "전원" 키를 누르지 않아도 프로젝터가 자동으로 켜집니다.
- **신호 자동 켜기:** "켜기"를 선택하면 신호 전원 모드가 활성화됩니다. 신호가 탐지되면 프로젝터 키패드 또는 리모컨의 "전원" 키를 누르지 않아도 프로젝터가 자동으로 켜집니다.

#### 참고:

- 이 기능은 소스가 VGA나 HDMI 일 때 사용이 가능합니다.
- 신호 자동 켜기 기능은 한 번에 HDMI 포트 하나에만 사용할 수 있습니다. 프로젝터에 연결된 소스 장치가 두 개 이상인 경우에는 신호 자동 켜기 기능이 작동하지 않게 됩니다. 두 대 이상의 소스 장치에 신호 자동 켜기로 사용하려면 HDMI 스위치를 이용하십시오.
- **자동 전원 끄기(분):** 카운트다운 타이머 간격을 설정합니다. 프로젝터로 전송되는 신호가 없는 경우, 카운트다운 타이머가 시작됩니다. 카운트다운(분)이 끝나면 프로젝터가 자동으로 꺼집니다.
- **수면 타이머(분):** 수면 타이머를 구성할 수 있습니다.
  - 수면 타이머(분): 카운트다운 타이머 간격을 설정합니다. 프로젝터로 전송되는 신호가 있건 없건, 카운트다운 타이머가 시작됩니다. 카운트다운(분)이 끝나면 프로젝터가 자동으로 꺼집니다.

**참고:** 수면 타이머는 프로젝터의 전원을 끌 때마다 초기화됩니다.

- **항상 켜기:** 수면 타이머가 항상 켜지도록 설정합니다.
- **전원 모드(대기):** 전원 모드 설정을 설정할 수 있습니다.
  - 작동 중 (SmartHome): 일반 대기 모드로 돌아가려면 "작동 중 (SmartHome)"를 선택하십시오.
  - 친환경: 전력 낭비를 0.5W 미만으로 줄이려면 "친환경" 선택합니다.
- **USB 전원(대기):** 프로젝터가 대기 모드에 있을 때 USB 전원 기능을 활성화하거나 비활성화할 수 있습니다.

### 보안

보안 설정을 구성할 수 있습니다.

- **보안:** 이 기능을 활성화하면 프로젝터를 사용하기 전에 비밀번호를 묻는 메시지가 표시됩니다.
  - 끄기: "끄기"를 선택하여 비밀번호 확인 없이 프로젝터를 켤 수 있도록 합니다.
  - 켜기: 프로젝터를 켤 때 "켜기"를 선택하여 보안 확인을 사용합니다.
- **참고:** 기본 비밀번호는 1234입니다.
- **보안 타이머:** 시간(월/일/시) 기능을 선택하여 프로젝트를 사용할 수 있는 시간을 설정할 수 있습니다. 이 시간이 지나면 비밀번호를 다시 입력해야 합니다.
- **비밀번호 변경:** 프로젝터를 켤 때 나타나는 암호를 설정하거나 수정할 수 있습니다.

# 프로젝터 사용법

## HDMI Link 설정

**참고:** HDMI CEC 호환 장치를 HDMI 케이블로 프로젝트에 연결하면 프로젝트 OSD의 HDMI Link 제어 기능을 사용하여 동일한 전원 켜기 또는 전원 끄기 상태에서 이들 호환 장치를 제어할 수 있습니다. 이렇게 하면 HDMI Link 기능을 통해 그룹 전원 켜기 또는 전원 끄기에서 한 대 또는 여러 대의 장치를 제어할 수 있습니다. 일반적 구성에서는 DVD 플레이어를 증폭기 또는 홈시어터 시스템을 통해서 프로젝트에 연결할 수 있습니다.

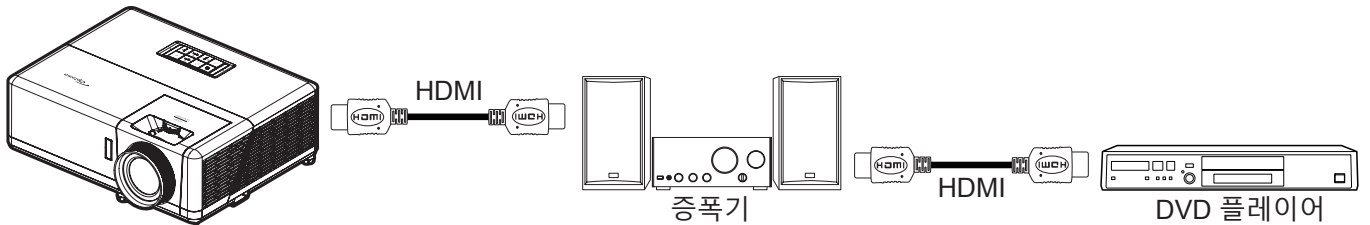

- **HDMI Link:** HDMI Link 기능을 활성화하거나 비활성화할 수 있습니다.
- **인클루시브 TV:** 설정값이 "예"로 설정되어 있으면 전원 켜기 및 전원 끄기 연결 옵션을 사용할 수 있습니다.
- **전원 켜기 연결:** CEC 전원 켜기 명령입니다.
  - 상호 연결: 프로젝트와 CEC 장치가 동시에 켜집니다.
  - 프로젝트 -> 장치: CEC 장치가 프로젝트가 켜진 후에만 켜지게 됩니다.
  - 장치 -> 프로젝트: 프로젝트가 CEC 장치가 켜진 후에만 켜지게 됩니다.
- **전원 끄기 연결:** 이 기능을 활성화하면 HDMI Link와 프로젝터를 동시에 자동으로 끌 수 있습니다.

## 테스트 패턴

녹색 그리드, 자홍색 그리드, 백색 또는 기능 비활성화(끄기) 중에서 테스트 패턴을 선택합니다.

## 리모트 설정

- **IR기능:** IR 기능 설정을 구성할 수 있습니다.
  - 켜기: "켜기"를 선택하면 상단 및 전면 IR 수신부에서 리모컨으로 프로젝터를 작동시킬 수 있습니다.
  - 끄기: "끄기"를 선택하면 리모컨으로 프로젝터를 작동시킬 수 없습니다. "끄기"를 선택하면 키패드 키를 사용할 수 있게 됩니다.

## 프로젝터 ID

ID 정의는 메뉴로 설정할 수 있으며(범위 0~99), 이를 사용하여 사용자가 RS232 명령으로 개별 프로젝터를 제어할 수 있습니다.

## 12V 트리거

이 기능을 사용하여 트리거를 활성화하거나 비활성화합니다.

**참고:** 릴레이 시스템 제어를 위해 12V 500mA(최대)를 출력하는 3.5mm 미니 잭.

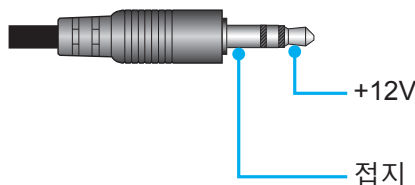

- **켜기:** 트리거를 사용하려면 "켜기"를 선택하십시오.
- **끄기:** 트리거를 사용하지 않으려면 "끄기"를 선택하십시오.



# 프로젝터 사용법

## 옵션

프로젝터 옵션을 구성할 수 있습니다.

- **언어:** 다국어 OSD 메뉴에서 영어, 독일어, 프랑스어, 이탈리아어, 스페인어, 포르투갈어, 중국어(간체), 중국어(번체), 일본어, 한국어, 러시아어 중에서 사용할 언어를 선택할 수 있습니다.
- **메뉴 설정:** 화면에서 메뉴 위치를 설정하고 메뉴 타이머 설정을 구성할 수 있습니다.
  - 메뉴 위치: 디스플레이 화면의 메뉴 위치를 선택합니다.
  - 메뉴 타이머: OSD 메뉴가 화면에 나타나는 시간을 설정합니다.
- **자동 소스:** 이 옵션을 선택하면 프로젝터가 사용 가능한 입력 소스를 자동으로 찾아냅니다.
- **입력 소스:** HDMI1, HDMI2, HDMI3, 홈 중에서 입력 소스를 선택할 수 있습니다.
- **입력 신호원 이름 설정:** 보다 쉽게 식별할 수 있도록 입력 기능의 이름을 재설정할 때 사용하면 됩니다. 사용 가능한 옵션에는 HDMI1, HDMI2, HDMI3, 홈이 있습니다.
- **고해발 모드:** "켜기"를 선택하면 팬이 더 빨리 회전하게 됩니다. 이 기능은 공기가 적은 고해발 지역에서 유용합니다.
- **디스플레이 모드 잠금:** "켜기"이나 "끄기" 중에서 선택하여 디스플레이 모드 설정 조정을 잠그거나 잠금을 해제할 수 있습니다.
- **키패드 잠금:** 키패드 잠금 기능이 "켜기"로 설정되면 키패드가 잠기게 됩니다. 그러나 프로젝터는 리모컨으로 작동시킬 수 있습니다. "끄기"를 선택하면, 키패드를 다시 사용할 수 있습니다.
- **정보 감춤:** 이 기능을 활성화하면 정보 메시지를 숨길 수 있습니다.
  - **끄기:** "끄기"를 선택하면 "검색 중" 메시지가 표시됩니다.
  - **켜기:** "켜기"를 선택하면 정보 메시지를 숨깁니다.
- **로고 화면:** 이 기능을 사용하여 원하는 시작 화면을 설정할 수 있습니다. 시작 화면을 변경하면 다음에 프로젝터를 켤 때 변경사항이 적용됩니다.
  - **기본값:** 기본 시작 화면.
  - **중립:** 로고 화면이 시작 화면에 표시되지 않습니다.
- **배경색:** 신호가 없을 때 이 기능을 사용하여 청색, 적색, 녹색, 회색 또는 없음 중 하나로 화면을 표시할 수 있습니다.

## 재설정

프로젝터를 재설정할 수 있습니다.

- **OSD 재설정:** OSD 메뉴 설정 내용을 공장 기본 설정으로 복원할 수 있습니다.
- **초기화 재설정:** 모든 설정을 공장 기본 설정으로 복원할 수 있습니다.
- **Android 재설정:** Android 설정을 공장 기본 설정으로 복원할 수 있습니다.

# 프로젝터 사용법

## 정보 메뉴

아래와 같은 프로젝터 정보를 확인합니다.

- 모델명
- 일련 번호
- 소스
- 해상도
- 재생률
- 디스플레이 모드
- 프로젝터 ID
- 밝기 모드
- FW 버전
- MAC 어드레스

# 프로젝터 사용법

## 시스템 설정 메뉴

홈 화면에서 시스템 설정 메뉴 "⚙️" 을 선택하여 다양한 시스템 설정을 구성합니다.

### 일반 메뉴 탐색



1. 시스템 설정 메뉴가 표시되면 위로 및 아래로 탐색 버튼을 사용하여 주 메뉴에서 항목을 선택할 수 있습니다. 특정 페이지에서 선택하는 동안 리모컨의 "확인" 또는 "오른쪽" 버튼을 눌러 하위 메뉴로 들어갑니다.
2. "왼쪽" 및 "오른쪽" 버튼을 눌러 원하는 메뉴 항목을 선택할 수 있습니다. 그러고서 "확인"을 눌러 하위 메뉴를 엽니다.
3. "위로" 및 "아래로" 버튼을 눌러 하위 메뉴에서 원하는 항목을 선택합니다.
4. "확인" 또는 "오른쪽" 버튼을 눌러 선택된 하위 메뉴 항목 설정에 액세스합니다.
5. "위로", "아래로", "왼쪽" 또는 "오른쪽" 버튼을 눌러 설정을 선택하거나, "왼쪽" 및 "오른쪽" 버튼을 눌러 값을 조정합니다(필요한 경우).
6. "확인"을 눌러 설정을 확인합니다.
7. 하위 메뉴에서 조정할 다음 항목을 선택하고 위와 같이 수정합니다.
8. 종료하려면 "←" 을 누르십시오(필요한 경우 반복적으로). 설정 메뉴가 닫히고 프로젝터가 새 설정을 자동으로 저장합니다.

# 프로젝터 사용법

## 시스템 설정 메뉴 트리 구조

레벨 1	레벨 2	레벨 3	레벨 4	값	
기본 설정	배경화면	Optoma 스타일...			
	홈 바로가기	바로가기	바로가기 1		앱/입력 소스
			바로가기 2		앱/입력 소스
			바로가기 3		앱/입력 소스
			바로가기 4		앱/입력 소스
			바로가기 5		앱/입력 소스
			바로가기 6		앱/입력 소스
	디지털 갤러리	디지털 갤러리	디지털 갤러리		끄기
					켜기
			지정 시간 이후 시		3mins
					5mins
					10mins
	네트워크	무선	Wi-Fi		끄기
				켜기 [기본값]	
[Wi-Fi 이름] 비밀번호를 입력하십시오. (비밀번호 입력 시)				[팝업 대화 상자] - 제목: [Wi-Fi 이름] 비밀번호를 입력하십시오. - 부제목: 비밀번호 - 입력: (텍스트 입력) - 확인란: 비밀번호 보기 - 버튼: "취소" / "확인"	
인터넷 연결					
IP주소					
MAC 어드레스					
신호 강도					
프록시 설정				없음	
				수동	
				[팝업 대화 상자] 제목: 올바른 호스트 이름을 입력하십시오. 부제목: 프록시 호스트 이름 힌트 입력: proxy.example@com 버튼: "취소" / "확인"	
IP 설정				DHCP	
				정적 [팝업 대화 상자] 제목: 올바른 IP주소를 입력하십시오. 부제목: IP주소 힌트 입력: 192.168.1.128 버튼: "취소" / "확인"	
취소					
있음		[팝업 대화 상자] 힌트: [Wi-Fi 이름] 제목: 네트워크 있음 컨텐츠: 장치가이Wi-Fi네트워크에더이상연결되지않습니다. 버튼: "취소" / "확인"			

# 프로젝터 사용법

레벨 1	레벨 2	레벨 3	레벨 4	값		
네트워크	무선	기타 옵션	WPS를 통해 연결하기			
			WPS를 통해 연결하기 (PIN 입력)			
			새 네트워크 추가	[팝업 대화 상자] 제목: Wi-Fi 네트워크 이름 입력 입력: (텍스트 입력) 버튼: "취소"/"확인"		
				[팝업 대화 상자] 컨텐츠: 보안 종류 버튼: 없음, WEP, WPA/WPA2 PSK, 802.1xEAP		
			휴대용 핫스팟	휴대용 Wi-Fi 핫스팟	끄기 켜기	
				네트워크 이름	[팝업 대화 상자] 제목: 네트워크 이름 변경 입력: (텍스트 입력) 버튼: "취소"/"확인"	
				보안	[팝업 대화 상자] 제목: 보안 종류 버튼: 없음, WPA2 PSK	
				비밀번호	[팝업 대화 상자] 제목: 비밀번호 변경 입력: (텍스트 입력) 설명: 비밀번호는 최소 8 자여야 합니다. 확인란: 비밀번호 보기 버튼: "취소"/"확인"	
			이더넷	네트워크 상태		(읽기 전용)
					MAC 어드레스	(읽기 전용)
	프록시 설정	없음				
		수동		프록시 호스트 이름		
				포트 바이패스 프록시 도메인		
	IP 설정	DHCP				
		정적		IP주소		
				게이트웨이		
				네트워크 접두어 길이		
	DNS1 DNS2					
	재설정					

# 프로젝터 사용법

레벨 1	레벨 2	레벨 3	레벨 4	값
시스템	키보드			
	날짜 및 시간	시간대 선택		-12:00, -11:00, -10:00, -09:30, -09:00, -08:00, -07:00, -06:00, -05:00, -04:00, -03:30, -03:00, -02:00, -01:00, 00:00, +01:00, +02:00, +03:00, +03:30, +04:00, +04:30, +05:00, +05:30, +05:45, +06:00, +06:30, +07:00, +08:00, +08:30, +8:45, +09:00, +09:30, +10:00, +10:30, +11:00, +12:00, +12:45, +13:00, +14:00
		일광 절약 시간제		켜기
		24시간 형식 사용		끄기 [기본값]
	시스템 업데이트			켜기
	내부 저장소			끄기 [기본값]
	법적 사항	이용 약관		
		개인정보 보호정책		
		쿠키 정책		
		오픈 소스 라이선스		
제어	LAN 제어	스마트 홈		끄기 [기본값]
				켜기

**참고:**

- 기능은 모델 정의에 따라 다릅니다.
- 스마트 홈을 비활성화하면 Alexa 스마트 홈 또는 Google Action의 "전원 켜기" 명령을 사용하여 프로젝터를 켜는 기능이 비활성화됩니다(예: Alexa, 프로젝터 켜기).

# 프로젝터 사용법

## 메뉴 기본 설정

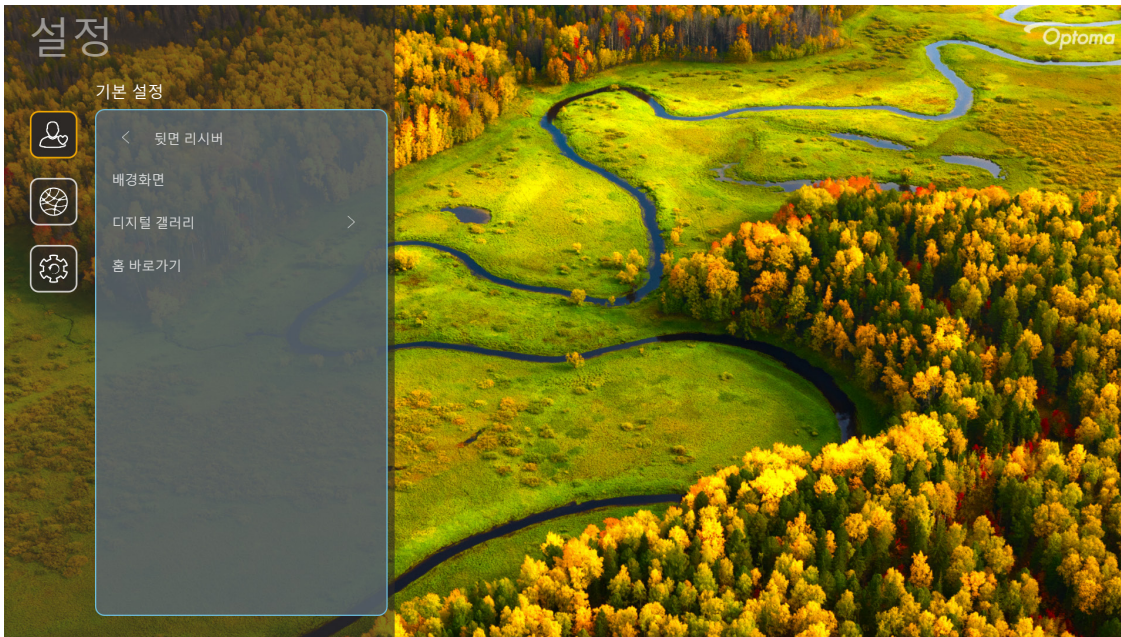

### 홈 바로가기

각 입력 소스에서 열린 모든 앱의 검토 홈 화면 바로가기. "자동" 옵션을 제외하고 항목을 반복할 수 없습니다. 즉, 시스템은 열려 있는 최신 앱을 최대 6개까지 기억한 후 최신 앱이 앱 목록의 첫 번째 앱이 되고 목록의 나머지 앱들은 한 위치씩 이동하도록 앱 바로가기의 위치를 바꿉니다.

### 화면보호기

프로젝터가 유휴 상태로 오랫동안 지속되면 화면이 비워집니다.

- **화면보호기:** "켜기"을 선택하면 화면보호기 기능이 활성화됩니다.
- **지정 시간 이후 시:** 화면보호기 기능을 활성화하기 전에 대기 시간을 설정할 수 있습니다.

# 프로젝터 사용법

## 네트워크 메뉴

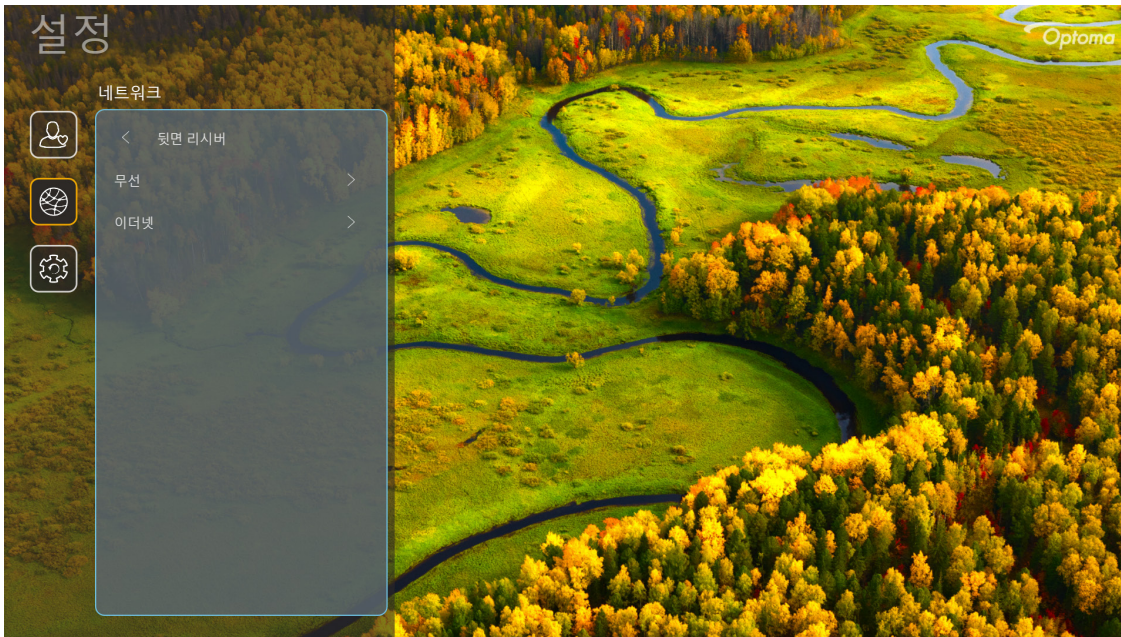

### 무선

무선 네트워크 설정을 구성합니다.

- **Wi-Fi:** 무선 네트워크 기능을 활성화하려면 Wi-Fi 옵션을 “켜기”로 설정합니다.
- **사용 가능한 네트워크:** 원하는 무선 액세스 지점을 선택하고 필요한 연결 매개 변수(필요한 경우) (예: 비밀번호, 프록시 설정 및 IP 주소)를 입력하거나 구성합니다. 자세한 내용은 신호 강도를 검토할 수 있습니다.  
설정을 저장하지 않고 네트워크 메뉴로 돌아가려면 “취소”를 선택하십시오. 무선 네트워크 프로파일을 삭제하려면 “잊음”를 선택하십시오.  
**참고:** 기호를 입력해야 할 때마다 시스템이 온라인 키보드를 자동으로 팝업합니다.
- **기타 옵션:** “WPS를 통해 연결하기”, “WPS를 통해 연결하기(PIN 입력)”, “새 네트워크 추가”(네트워크 이름을 수동으로 입력) 및 “휴대용 핫스팟”(프로젝터가 다른 장치를 위한 무선 액세스 지점으로 작동하도록 구성)과 같은 고급 무선 네트워크 설정을 구성합니다.

### 이더넷

유선 네트워크 설정을 구성합니다.

**참고:** 프로젝터를 근거리 통신망(LAN)에 연결했는지 확인하십시오. 페이지 16를 참조하십시오.

- **상태:** 네트워크 연결 상태를 표시합니다(읽기 전용).
- **MAC 어드레스:** MAC 주소를 표시합니다(읽기 전용).
- **프록시 설정:** 요청할 경우, 프록시 호스트 이름, 연결 포트 및 바이패스 프록시 도메인 정보를 수동으로 제공합니다.
- **IP 설정:** 프로젝트가 네트워크에서 IP 주소 및 기타 연결 매개 변수를 자동으로 획득하도록 하려면 DHCP를 활성화하십시오. IP 주소, 게이트웨이, 네트워크 접두어 길이 및 DNS 매개 변수를 수동으로 할당하려면 DHCP를 비활성화하십시오.
- **재설정:** 네트워크 설정이 공장 기본 설정으로 돌아갑니다.



# 프로젝터 사용법

## 시스템 메뉴

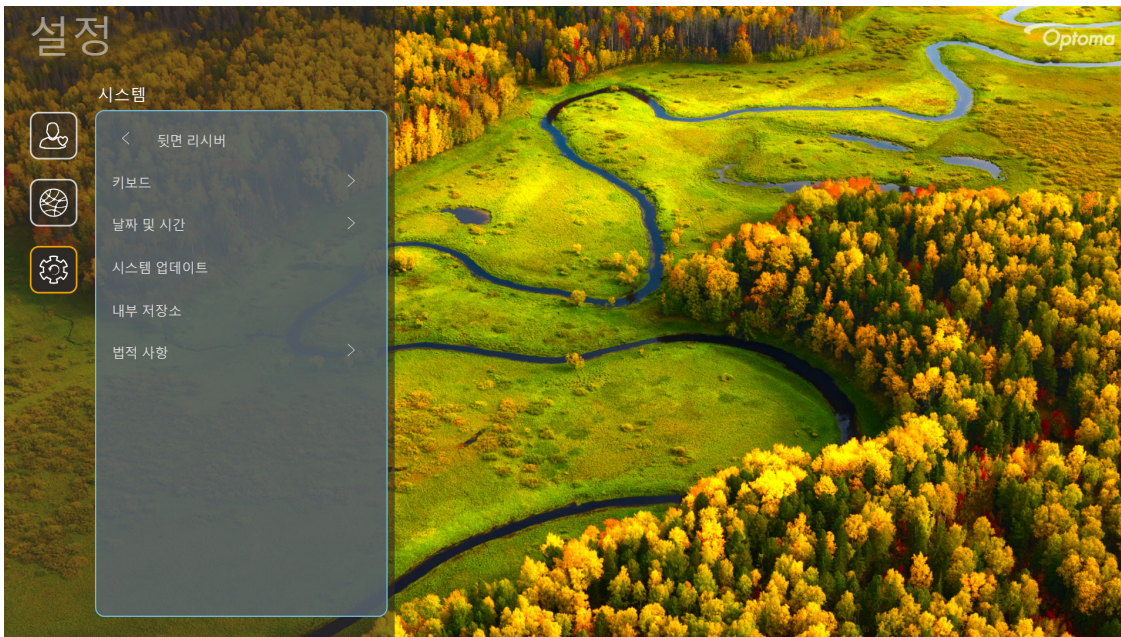

### 키보드

키보드 언어를 선택합니다.

### 날짜 및 시간

날짜 및 시간 설정을 구성합니다.

- **시간대 선택:** 현재 위치의 시간대를 선택합니다.
- **일광 절약 시간제:** 해당 지역에 일광 절약 시간제가 적용되는 경우 "켜기"로 설정하십시오.
- **24시간 형식 사용:** 24시간 형식으로 시간을 표시하려면 "켜기"로 선택합니다. 12시간 형식(AM/PM)으로 시간을 표시하려면 "끄기"로 선택합니다.

### 시스템 업데이트

프로젝터가 인터넷에 연결될 때마다 시스템에서 업데이트를 자동으로 검색합니다(OTA).

### 내부 저장소

남아 있는 내부 저장 공간을 볼 수 있습니다.

### 법적 사항

"이용 약관", "개인정보 보호정책" 및 "쿠키 정책"을 포함하여 법률 문서를 검토합니다.

**참고:** 또한 온라인에서도 법률 문서를 검토할 수 있습니다. 다음 웹 주소를 참조하십시오.

- 이용 약관: <https://www.optoma.com/terms-conditions/>.
- 쿠키 정책: <https://www.optoma.com/cookies-policy/>.
- 개인정보 보호정책: <https://www.optoma.com/software-privacy-policy/>.
- 오픈 소스 라이선스

## 제어 메뉴

### LAN 제어

- **스마트 홈:** "InfoWall"을 포함하여 "IoT"를 통해 모든 제어를 끄려면 "끄기"로 설정합니다.

# 프로젝터 사용법

## 입력 소스 선택하기

입력 바로가기를 사용하여 홈 화면에서 직접 모든 입력 소스를 선택할 수 있습니다.

**참고:** "시스템 설정 메뉴 → 기본 설정 → 홈 바로가기"에서 바로가기를 개인 맞춤형으로 설정할 수 있습니다. 또한 홈 화면에서 바로가기 순서를 수정할 수 있습니다.

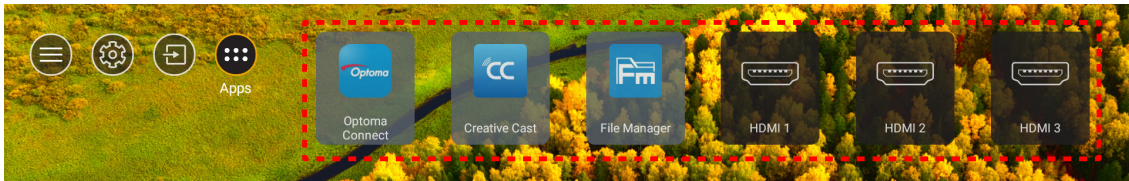

홈 화면에 원하는 입력 소스가 표시되지 않은 경우, "⊕"을 선택하여 모든 입력 옵션을 보십시오. 그런 다음 입력 소스를 선택하거나 "HOME(홈)" 버튼을 선택하여 홈 화면으로 돌아갑니다.

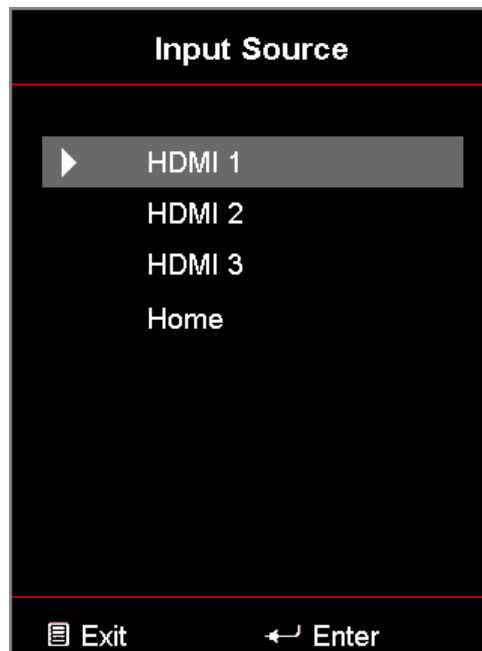

# 프로젝터 사용법

## 앱 선택하기

앱 바로가기를 사용하여 홈 화면에서 직접 모든 앱을 선택할 수 있습니다.

**참고:** "시스템 설정 메뉴 → 기본 설정 → 홈 바로가기"에서 바로가기를 개인 맞춤형으로 설정할 수 있습니다.

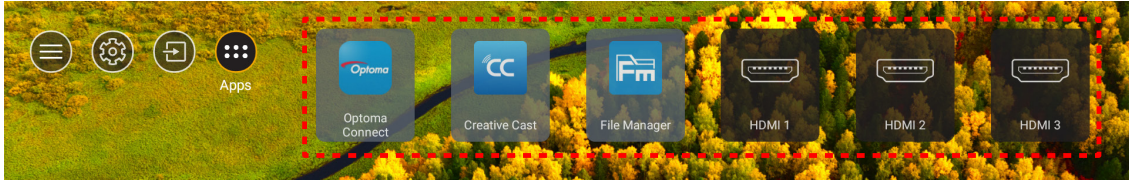

홈 화면에 원하는 앱이 입력 소스가 표시되지 않은 경우, "⋮"을 선택하여 설치된 모든 앱을 보십시오. 그런 다음 원하는 앱을 선택합니다.

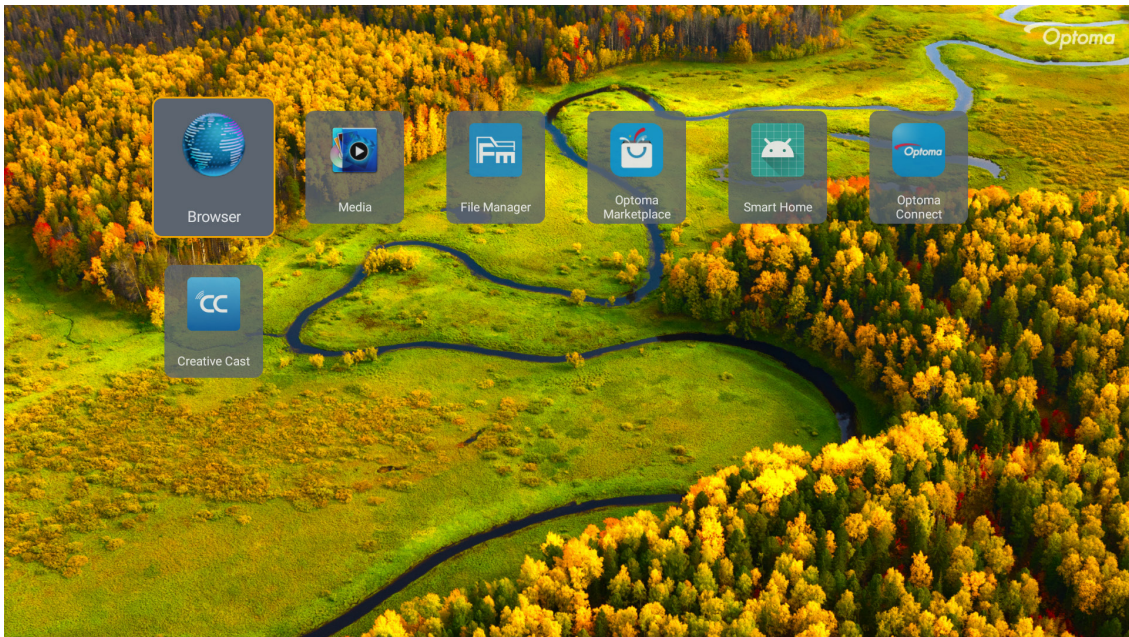

# 프로젝터 사용법

## Creative Cast

이 앱을 받으려면 다음 중 한 가지를 수행할 수 있습니다.

- 모바일 장치를 사용 중인 경우 화면에서 QR 코드를 스캔하십시오.
- 컴퓨터를 사용 중인 경우 간단히 링크로 이동하면 됩니다.

그런 다음 컴퓨터나 모바일 장치에서 Creative Cast 앱을 설치하십시오.

시작하기 전에 컴퓨터 또는 모바일 장치를 반드시 프로젝터와 동일한 Wi-Fi에 연결하십시오. 그런 다음 화면 지침에 따라 앱을 작동하십시오.

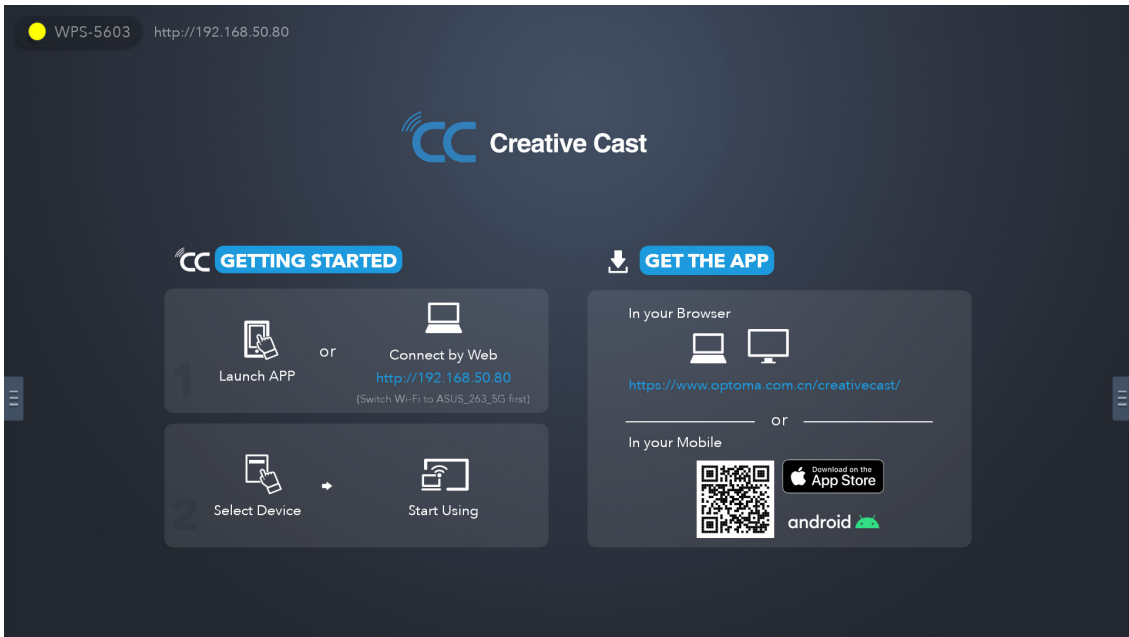

**참고:** iOS 화면 미러링 기능을 처음 활성화할 때는 프로젝터가 인터넷에 연결되어 있는지 확인한 후 Creative Cast 앱을 실행하십시오. 이 초기 단계는 한 번만 수행하면 되고, 초기 연결이 설정되면 나중에 iOS 화면 미러링 기능을 사용할 때 Creative Cast 앱을 열 필요가 없습니다.

# 프로젝터 사용법

## Optoma Marketplace

Optoma Marketplace 앱을 사용하여 모든 앱을 검색하고 설치할 수 있습니다.

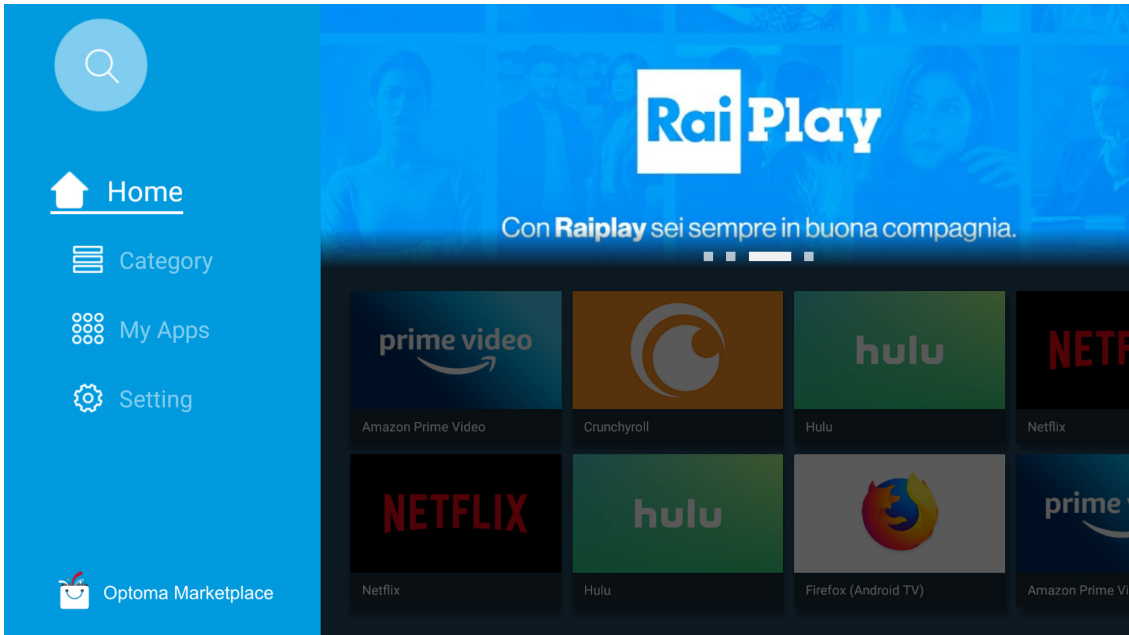

## File Manager

File Manager 앱을 사용하여 내부 저장소, 외부 저장소 및 클라우드 저장소에 저장된 파일을 관리할 수 있습니다.

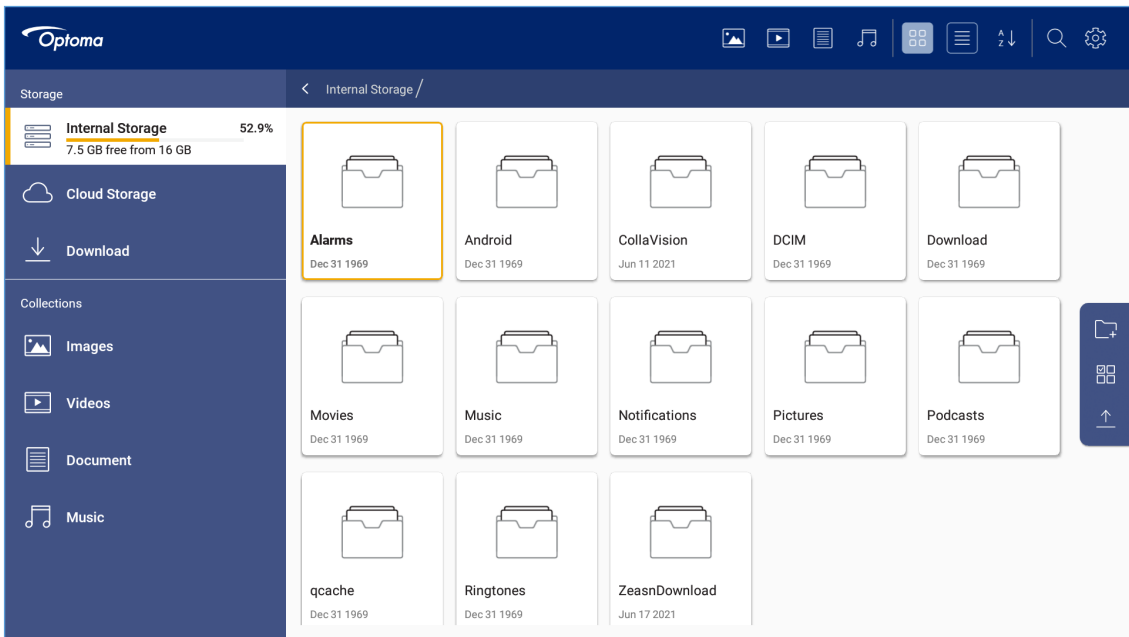

# 프로젝터 사용법

## Media

Media 앱에서는 멀티미디어 콘텐츠가 있는 USB 스토리지를 프로젝트에 연결하여 멀티미디어 파일을 재생할 수 있습니다. 그런 다음 멀티미디어 플레이어 앱을 열고 재생하려는 파일을 선택합니다.

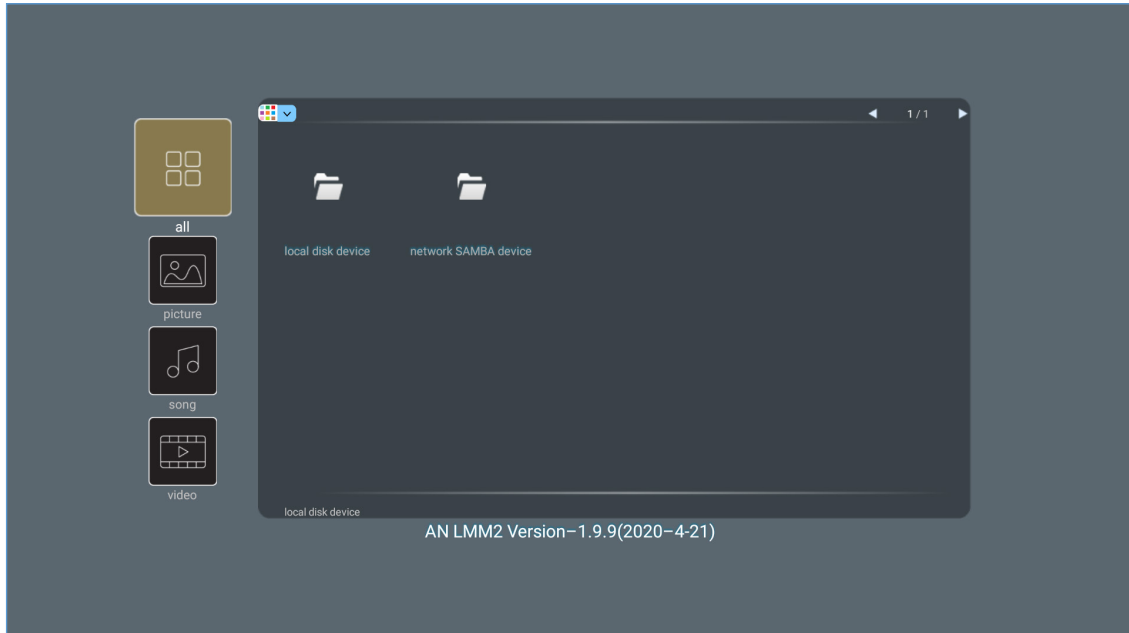

# 프로젝터 사용법

## 지원되는 멀티미디어 형식

멀티미디어 파일을 재생하려면 멀티미디어 콘텐츠가 있는 USB 스토리지를 프로젝트에 연결합니다. 그런 다음 멀티미디어 플레이어 앱을 열고 재생하려는 파일을 선택합니다.

프로젝터는 다음 멀티미디어 형식을 지원합니다.

미디어 범주	디코더	지원되는 파일 형식
비디오	H.263	MOV
		3GP
		AVI
		MKV
	H.264	FLV
		MP4
		MOV
		3GP
		MPEG 전송 스트림(.ts / .trp / .tp)
		ASF
		WMV
		AVI
		MKV
		HEVC/H.265
	MOV	
	MPEG 전송 스트림(.ts / .trp / .tp)	
	MKV	
	MPEG1/2	MPEG 프로그램 스트림(.DAT / .VOB / .MPG / .MPEG)
		MPEG 전송 스트림(.ts / .trp / .tp)
		MP4
		AVI
	MPEG4	MKV
		MP4
		MOV
		3GP
		AVI
	Motion JPEG	MKV
		AVI
MP4		
AVS	MOV	
	MP4	
VC1	WMV	

# 프로젝터 사용법

미디어 범주	디코더	지원되는 파일 형식
오디오	MPEG1/2 Layer2	AVI
		Matroska (MKV, MKA)
		MP4
		MOV
		MPEG 전송 스트림(.ts / .trp / .tp)
		MPEG 프로그램 스트림(.DAT / .VOB / .MPG / .MPEG)
	MPEG1/2/2.5 Layer3	MP3
		Matroska (MKV, MKA)
		MP4
	MPEG1/2/2.5 Layer3	MOV
		MPEG 전송 스트림(.ts / .trp / .tp)
		MPEG 프로그램 스트림(.DAT / .VOB / .MPG / .MPEG)
	AC3	AC3
		Matroska (MKV, MKA)
		MOV
		MPEG 전송 스트림(.ts / .trp / .tp)
		MPEG 프로그램 스트림(.DAT / .VOB / .MPG / .MPEG)
	EAC3	MP4
	AAC, HEAAC	AAC
		MP4
		MOV
M4A		
MPEG 전송 스트림(.ts / .trp / .tp)		
LPCM	WAV	
	AVI	
	Matroska (MKV, MKA)	
IMA-ADPCM MS-ADPM	WAV	
	AVI	
	Matroska (MKV, MKA)	
	MP4	
FLAC	Matroska (MKV, MKA)	
사진	BMP	15360 X 8640(최대 해상도 한계는 DRAM 크기에 따라 다름)

**참고:**

- 위에서 열거된 모든 멀티미디어 파일.
- 비디오 파일의 Dolby 출력은 지원되지 않습니다.

**영상**

이미지 유형(Ext 이름)	하위 유형	최대 픽셀 수
Jpeg / Jpg	기준선	8000 x 8000
	프로그레시브	6000 x 4000
PNG	비인터레이스	6000 x 4000
	인터레이스	6000 x 4000
BMP		6000 x 4000



# 프로젝터 사용법

## Doc

문서 형식	지원 버전 및 형식	페이지/라인 한계	크기 한계
PDF	PDF 1.0 ~ 1.7 이상	최대 1,500페이지(1개의 파일)	최대 100MB
Word	Kingsoft Writer 문서(*.wps)	WPS 프로젝트는 MS/Word 파일을 한 번에 모두 로드하지 않기 때문에 파일의 페이지 수와 행 수에 분명한 한계가 없습니다.	최대 150MB
	Kingsoft Writer 서식 파일(*.wpt)		
	Microsoft Word 97/2000/XP/2003 문서(*.doc)		
	Microsoft Word 97/2000/XP/2003 서식 파일(*.dot)		
	RTF 파일(*.rtf)		
	텍스트 파일(*.txt, *.log, *.lrc, *.c, *.cpp, *.h, *.asm, *.s, *.java, *.asp, *.prg, *.bat, *.bas, *.cmd)		
	웹 페이지 파일(*.html, *.htm)		
	단일 웹 페이지 파일(*.mht, *.mhtml)		
	Microsoft Word 2007/2010 문서(*.docx)		
	Microsoft Word 2007/2010 서식 파일(*.dotx)		
	Microsoft Word 2007/2010 매크로 사용 문서(*.docm)		
	Microsoft Word 2007/2010 매크로 사용 서식 파일(*.dotm)		
	XML 파일(*.xml)		
OpenDocument 텍스트			
Works 6-9 문서(*.wtf)			
Works 6.0 및 7.0(*.wps)			
Excel	Kingsoft 스프레드시트 파일(*.et)	행 한계: 최대 65,535 열 한계: 최대 256 매수: 최대 200	최대 30MB
	Kingsoft 스프레드시트 서식 파일(*.ett)		
	Microsoft Excel 97/2000/XP/2003 통합 문서(*.xls)		
	Microsoft Excel 97/2000/XP/2003 서식 파일(*.xlt)		
	텍스트 파일(*.csv)		
	웹 페이지(*.htm, *.html)		
	XML 파일(*.xml)		
	Microsoft Excel 2007/2010 파일(*.xlsx, *.xlsm)		
	Microsoft Excel 2007/2010 서식 파일(*.xltx)		
Microsoft Excel 2007/2010 바이너리 통합 문서(*.xlsb)			
PowerPoint	Kingsoft 프리젠테이션 파일(*.dps)	최대 1,500페이지(1개의 파일)	최대 30MB
	Kingsoft 프리젠테이션 서식 파일(*.dpt)		
	Microsoft PowerPoint 97/2000/XP/2003 프레젠테이션(*.ppt, *.pps)		
	Microsoft PowerPoint 97/2000/XP/2003 프레젠테이션 서식 파일(*.pot)		
	Microsoft PowerPoint 2007/2010 프레젠테이션(*.pptx, *.ppsx)		
	Microsoft PowerPoint 2007/2010 프레젠테이션 서식 파일(*.potx)		

### 참고:

- 내용이 복잡한 대형 파일의 경우 디코딩하는 데 시간이 오래 걸릴 수 있습니다.
- 파일에 포함된 개체를 활성화하거나 보지 못할 수 있습니다.

# 프로젝터 사용법

- *Microsoft Word*의 경우
  - 그리기 플러그인 또는 표 배경 설정과 같은 고급 설정은 지원되지 않습니다.
  - *Microsoft Word*에서 정의된 테두리를 벗어난 내용은 표시되지 않습니다.
  - 중국어(간체) 글꼴에서 굵은 텍스트가 지원되지 않습니다.
- *Microsoft PowerPoint*의 경우
  - 슬라이드 효과가 지원되지 않습니다.
  - 비밀번호로 보호된 시트가 보호되지 않습니다.
  - *Powerpoint* 애니메이션은 지원되지 않습니다.
- *Microsoft Excel*의 경우
  - 통합 문서에 여러 개의 워크시트가 있는 경우 워크시트가 개별적으로 연속하여 표시됩니다.
  - 디코딩하는 동안 페이지 레이아웃과 번호 매기기가 변경될 수 있습니다.

# 프로젝터 사용법

## 상태 표시줄 보기

기본으로 홈 화면의 상태 표시줄에는 유선 네트워크, USB 및 무선 네트워크의 연결 상태를 알려주는 아이콘이 포함되어 있습니다. 아무 아이콘이나 선택하면 관련 메뉴를 열 수 있습니다. 유선 또는 무선 상태 아이콘을 선택하면 네트워크 구성 메뉴가 열리고 USB 상태 아이콘을 선택하면 브라우저가 열리고 연결된 USB 장치의 내용이 표시됩니다.



## Alexa/Google Assistant

이 프로젝터는 Alexa/Google Assistant와 같은 음성 제어 기능을 지원합니다.

웹사이트에서 Alexa 및 Google 설정 가이드를 받으려면 다음 링크를 클릭하여 키워드 "Optoma connect & alexa" 및 "Optoma connect & google assistant"를 입력하십시오.

- [Optoma Connect 앱 - Alexa 설정 자습서](#)
- [Optoma Connect 앱 - Google 설정 자습서](#)

# 추가 정보

## 호환되는 해상도

### 비디오 호환성

신호	해상도
SDTV	480i/p, 576i/p
HDTV	720p (50/60Hz), 1080i (50/60Hz), 1080p (24/50/60Hz)
UHD	2160p (24/50/60Hz)

상세 비디오 타이밍:

신호	해상도	재생률(Hz)	참고
SDTV (480i)	640 x 480	60	컴포넌트의 경우
SDTV (480p)	640 x 480	60	
SDTV (576i)	720 x 576	50	
SDTV (576p)	720 x 576	50	
HDTV (720p)	1280 x 720	50/60	
HDTV (1080i)	1920 x 1080	50/60	
HDTV (1080p)	1920 x 1080	24/50/60/240	
WQHD(1440p)	2560x1440	120	
UHD (2160p)	3840 x 2160	24/50/60	4K UHD의 경우

### 컴퓨터 호환성

VESA 표준(컴퓨터 신호(아날로그 RGB 호환성)):

신호	해상도	재생률(Hz)	Mac에 대한 참고 사항
SVGA	800 x 600	56/60/72	Mac 60/72
XGA	1024 x 768	60/70/75	Mac 60/70/75
HDTV(720p)	1280 x 720	50/60	Mac 60
WXGA	1280 x 768	60/75	Mac 60/75
WXGA	1280 x 800	60	Mac 60
WXGA	1366 x 768	60	Mac 60
WXGA+	1440 x 900	60	Mac 60
SXGA	1280 x 1024	60/75	Mac 60/75
UXGA	1600 x 1200	60	
HDTV(1080p)	1920 x 1080	24/50/60	Mac 60
WUXGA	1920 x 1200(*)	60	Mac 60

**참고:** (\*) 1920 x 1200 @ 60Hz에서만 RB(블랭킹 감소)를 지원합니다.

# 추가 정보

PC의 타이밍 표:

신호	해상도	수직 주파수	재생률	비디오	디지털	참고
		(KHz)	(Hz)			
SVGA	800 x 600	35.2	56.3	해당 없음	√	56Hz
SVGA	800 x 600	37.9	60.3	해당 없음	√	60Hz
SVGA	800 x 600	46.9	75	해당 없음	√	해당 없음
SVGA	800 x 600	48.1	72.2	해당 없음	√	72Hz
SVGA	800 x 600	53.7	85.1	해당 없음	√	85Hz
SVGA	832 x 624		75	해당 없음	√	해당 없음
XGA	1024 x 768	48.4	60	해당 없음	√	해당 없음
XGA	1024 x 768	56.5	70.1	해당 없음	√	70Hz
XGA	1024 x 768	60	75	해당 없음	√	해당 없음
XGA	1024 x 768	68.7	85	해당 없음	√	해당 없음
XGA	1024 x 768		120	해당 없음	해당 없음	해당 없음
SXGA	1152 x 864		75	해당 없음	√	해당 없음
HD720	1280 x 720		50	해당 없음	√	해당 없음
HD720	1280 x 720		60	해당 없음	√	해당 없음
HD720	1280 x 720	92.62	120	해당 없음	해당 없음	해당 없음
WXGA	1280 x 768	47.4	60	해당 없음	√	해당 없음
WXGA	1280 x 768		75	해당 없음	√	해당 없음
WXGA	1280 x 768		85	해당 없음	√	해당 없음
WXGA-800	1280 x 800		60	해당 없음	√	해당 없음
SXGA	1280 x 1024	64	60	해당 없음	√	해당 없음
SXGA	1280 x 1024	80	75	해당 없음	√	해당 없음
SXGA	1280 x 1024	91.1	85	해당 없음	√	해당 없음
SXGA+	1400 x 1050		60	해당 없음	해당 없음	해당 없음
UXGA	1600 x 1200	75	60	해당 없음	√	해당 없음
HD1080	1920 x 1080		24	해당 없음	√	해당 없음
HD1080	1920 x 1080		50	해당 없음	√	해당 없음
HD1080	1920 x 1080		60	해당 없음	√	해당 없음
WUXGA	1920 x 1200		60	해당 없음	√	RB
HDTV	1920 x 1080i		50	√	√	해당 없음
HDTV	1920 x 1080i		60	√	√	해당 없음
HDTV	1920 x 1080p		24	√	√	해당 없음
HDTV	1920 x 1080p		50	√	√	해당 없음
HDTV	1920 x 1080p		60	√	√	해당 없음
HDTV	1280 x 720	45	60	√	해당 없음	해당 없음
HDTV	1280 x 720p		50	√	√	해당 없음
HDTV	1280 x 720p		60	√	√	해당 없음
SDTV	720 x 576	31.3	50	√	해당 없음	해당 없음
SDTV	720 x 576i		50	해당 없음	√	해당 없음
SDTV	720 x 576p		50	해당 없음	√	해당 없음
SDTV	720 x 480	31.5	60	√	해당 없음	해당 없음
SDTV	720 x 480i		60	해당 없음	√	해당 없음
SDTV	720 x 480p		60	해당 없음	√	해당 없음

**참고:** "√" 표시는 해상도가 지원된다는 의미이고, "해당 없음"은 해상도가 지원되지 않는다는 것을 의미합니다.

# 추가 정보

## MAC의 컴퓨터 호환성

해상도	Hz	Macbook 호환성	Macbook Pro (Intel) 호환성	Power Mac G5 호환성	Power Mac G4 호환성
		디지털	디지털	디지털	디지털
800x600	60	√	√	해당 없음	√
800x600	72	√	√	해당 없음	√
800x600	75	√	√	해당 없음	√
800x600	85	√	해당 없음	해당 없음	√
1024x768	60	√	√	해당 없음	√
1024x768	70	√	√	해당 없음	√
1024x768	75	√	√	해당 없음	√
1024x768	85	√	√	해당 없음	√
1280x720	60	√	√	해당 없음	√
1280x768	60	√	√	해당 없음	해당 없음
1280x768	75	해당 없음	해당 없음	해당 없음	√
1280x768	85	해당 없음	해당 없음	해당 없음	해당 없음
1280x800	60	해당 없음	해당 없음	해당 없음	√
1280x1024	60	√	해당 없음	해당 없음	√
1280x1024	75	√	해당 없음	해당 없음	√
1920x1080	60	√	해당 없음	해당 없음	√
1920x1200 (*)	60	√	해당 없음	해당 없음	√
3840 x 2160	60	해당 없음	해당 없음	해당 없음	해당 없음

### 참고:

- (\*) 1920 x 1200 @ 60Hz에서만 RB(블랭킹 감소)를 지원합니다.
- "√" 표시는 해상도가 지원된다는 의미이고, "해당 없음"은 해상도가 지원되지 않는다는 것을 의미합니다.

## HDMI의 입력 신호

신호	해상도	재생률(Hz)	Mac에 대한 참고 사항
SVGA	800 x 600	60/72/85/120	Mac 60/72/85
XGA	1024 x 768	60/70/75/85/120	Mac 60/70/75/85
SDTV(480I)	640 x 480	60	
SDTV(480P)	640 x 480	60	
SDTV(576I)	720 x 576	50	
SDTV(576P)	720 x 576	50	
HDTV(720p)	1280 x 720	50/60	Mac 60
WXGA	1280 x 768	60/75/85	Mac 75
WXGA	1280 x 800	60/120	Mac 60
WXGA(*2)	1366 x 768	60	
WXGA+	1440 x 900	60/120(RB)	Mac 60
SXGA	1280 x 1024	60/75/85	Mac 60/75
SXGA+	1400 x 1050	60/85	
UXGA	1600 x 1200	60/65/70/75/85	
HDTV(1080I)	1920 x 1080	50/60	
HDTV(1080p)	1920 x 1080	24/30/50/60/120/240	Mac 60
WUXGA	1920 x 1200(*1)	60	Mac 60RB
WQHD	2560 x 1440	60RB/120	

# 추가 정보

신호	해상도	재생률(Hz)	Mac에 대한 참고 사항
UHD(2160p)	3840 x 2160	24/30/50/60	Mac 24/30
UHD(2160p)	4096 x 2160	24/30/50/60	Mac 24

**참고:**

- (\*1) 1920 x 1200 @ 60Hz에서만 RB(블랭킹 감소)를 지원합니다.
- (\*2) Windows 10 표준 타이밍.

## 확장된 디스플레이 식별 데이터(EDID) 표

### 디지털 신호(HDMI 2.0)

디지털 기본 해상도: 3840 x 2160 @ 60Hz

B0/지정 타이밍	B0/표준 타이밍	B0/표준 타이밍	B1/비디오 모드	B1/세부 타이밍
800 x 600 @ 56Hz	1280 x 720 @ 60Hz	3840 x 2160 @ 60Hz (기본값)	1920 x 1080p @ 120Hz 16:9	2560 x 1440 @ 120Hz
800 x 600 @ 72Hz	1280 x 800 @ 60Hz		720 x 480p @ 60Hz 4:3	1920 x 1080 @ 240Hz
800 x 600 @ 75Hz	1280 x 1024 @ 60Hz		1920 x 1080i @ 60Hz 16:9	
832 x 624 @ 75Hz	1920 x 1200 @ 60Hz		1920 x 1080i @ 50Hz 16:9	
1024 x 768 @ 60Hz	800x600 @ 120Hz		1920 x 1080p @ 60Hz 16:9	
1024 x 768 @ 70Hz	1024x768 @ 120Hz		1920 x 1080p @ 50Hz 16:9	
1024 x 768 @ 75Hz	1280x800 @ 120Hz		1920 x 1080p @ 24Hz 16:9	
1280 x 1024 @ 75Hz			3840 x 2160 @ 24Hz 16:9	
1152 x 870 @ 75Hz			3840 x 2160 @ 25Hz 16:9	
			3840 x 2160 @ 30Hz 16:9	
			3840 x 2160 @ 50Hz 16:9	
			3840 x 2160 @ 60Hz 16:9	
			4096 x 2160 @ 24Hz	
			4096 x 2160 @ 25Hz	
			4096 x 2160 @ 30Hz	
			4096 x 2160 @ 50Hz	
			4096 x 2160 @ 60Hz	
			720 x 480p @ 60Hz 16:9	
			1280x720p @ 60Hz 16:9	
			1280 x 720p @ 50Hz 16:9	

**참고:** 1920 x 1080 @ 50Hz 지원

# 추가 정보

## 3D 타이밍

블루-레이 3D(HDMI 1.4a)의 경우:

2D 지원 프레임 속도	타이밍	포맷
59/60 Hz 옵션:	1920 x 1080p @ 23.98/24Hz	프레임 패킹(HDMI1/HDMI2)
	1280 x 720p @ 59.94/60Hz	프레임 패킹(HDMI1/HDMI2)
	1920 x 1080p @ 23.98/24Hz	Top-and-Bottom(HDMI2/VGA)
	1280 x 720p @ 59.94/60Hz	Top-and-Bottom(HDMI2/VGA)
	1920 x 1080p @ 23.98/24Hz	Side-by-Side(HDMI2/VGA)
	1280 x 720p @ 59.94/60Hz	Side-by-Side(HDMI2/VGA)
50 Hz 옵션:	1920 x 1080p @ 23.98/24Hz	프레임 패킹(HDMI1/HDMI2)
	1280 x 720p @ 50Hz	프레임 패킹(HDMI1/HDMI2)
	1920 x 1080p @ 23.98/24Hz	Top-and-Bottom(HDMI2/VGA)
	1280 x 720p @ 50Hz	Top-and-Bottom(HDMI2/VGA)
	1920 x 1080p @ 23.98/24Hz	Side-by-Side(HDMI2/VGA)
	1280 x 720p @ 50Hz	Side-by-Side(HDMI2/VGA)

PC의 경우:

입력	타이밍	포맷
HDMI1	1920 x 1080 @ 120Hz	Frame Sequential
	1280 x 800 @ 120Hz	Frame Sequential
	1024 x 768 @ 120Hz	Frame Sequential
	800 x 600 @ 120Hz	Frame Sequential
HDMI2	1920 x 1080 @ 60Hz	Frame Sequential
	1280 x 800 @ 120Hz	Frame Sequential
	1280 x 720 @ 120Hz	Frame Sequential
	1024 x 768 @ 120Hz	Frame Sequential



# 추가 정보

## 이미지 크기 및 투사 거리

16:9 화면 대각선 길이(인치)	화면 크기 너비 x 높이				투사 거리(D)				오프셋(Hd)			
	(m)		(인치)		(m)		(피트)					
	가로	세로	가로	세로	와이드	텔레	와이드	텔레	(m) (최소)	(ft) (최소)	(m) (최대)	(ft) (최대)
30	0.66	0.37	26.15	14.71	-	1.06	-	3.46	0.02	0.06	0.06	0.18
40	0.89	0.50	34.86	19.61	1.07	1.41	3.51	4.62	0.02	0.08	0.07	0.25
60	1.33	0.75	52.29	29.42	1.61	2.11	5.27	6.93	0.04	0.12	0.11	0.37
70	1.55	0.87	61.01	34.32	1.88	2.46	6.15	8.08	0.04	0.14	0.13	0.43
80	1.77	1.00	69.73	39.22	2.14	2.82	7.03	9.23	0.05	0.16	0.15	0.49
90	1.99	1.12	78.44	44.12	2.41	3.17	7.91	10.39	0.06	0.18	0.17	0.55
100	2.21	1.25	87.16	49.03	2.68	3.52	8.78	11.54	0.06	0.20	0.19	0.61
120	2.66	1.49	104.59	58.83	3.21	4.22	10.54	13.85	0.07	0.25	0.22	0.74
150	3.32	1.87	130.74	73.54	4.02	5.28	13.18	17.31	0.09	0.31	0.28	0.92
180	3.98	2.24	156.88	88.25	4.82	6.34	15.81	20.78	0.11	0.37	0.34	1.10
200	4.43	2.49	174.32	98.05	5.36	7.04	17.57	23.08	0.12	0.41	0.37	1.23
250	5.53	3.11	217.89	122.57	6.70	8.80	21.96	28.85	-	-	-	-
301	6.65	3.74	262.00	147.37	8.05	-	26.40	-	-	-	-	-

**참고:** 값이 정확하지 않고 약간 다를 수 있습니다.

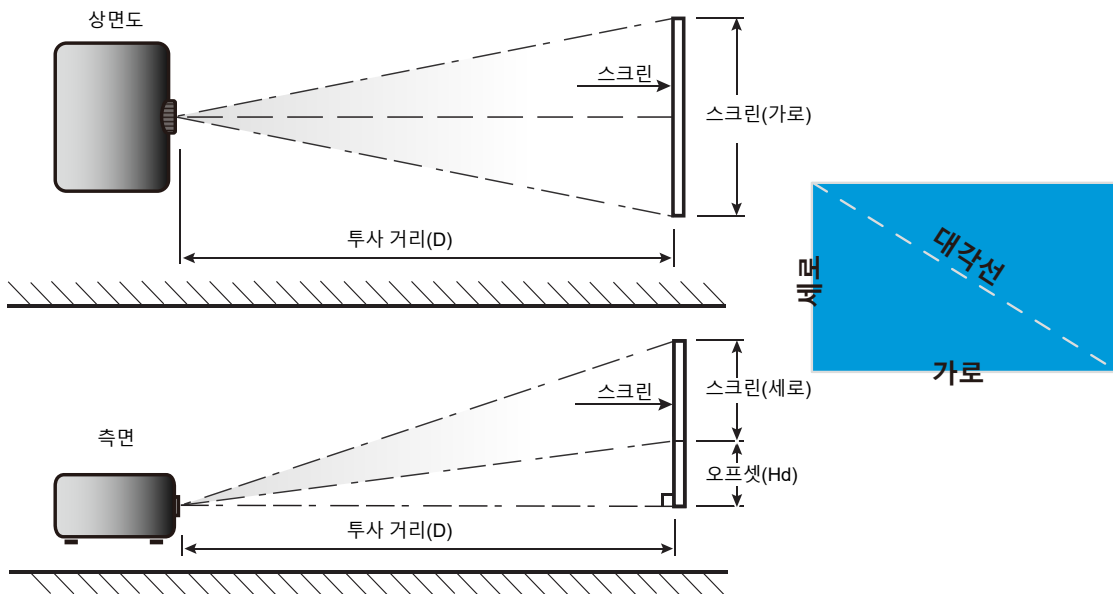

# 추가 정보

## 프로젝터 치수 및 천장 마운트 설치

1. 프로젝터 손상을 방지하려면 Optoma 천장 마운트를 사용하십시오.
2. 타업체의 천장 마운트 키트를 사용하려면 마운트를 프로젝트에 부착하는 데 사용할 나사가 다음 사양을 충족하는지 확인하십시오.
  - 나사 종류: 세 지점 장착의 경우 M4
  - 최소 나사 길이: 10mm

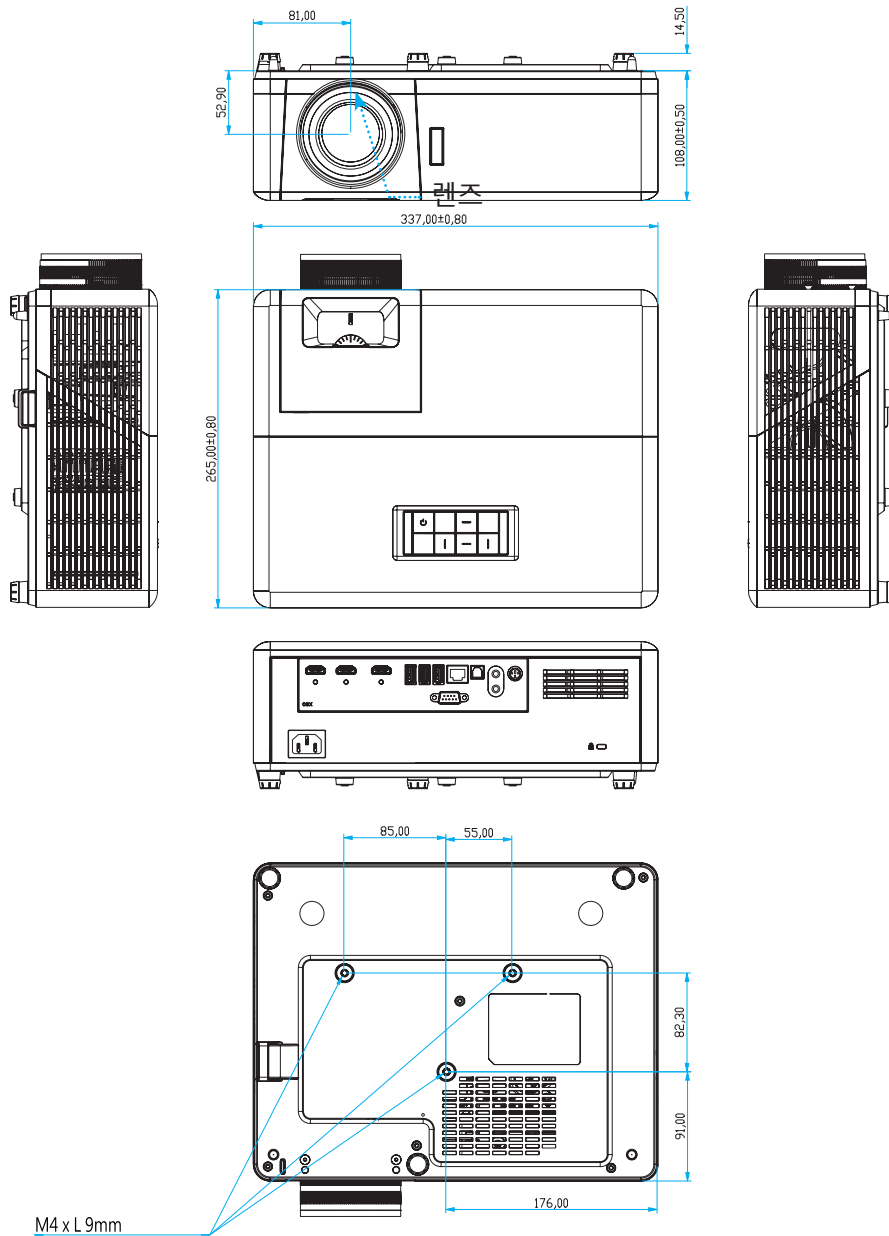

단위: mm

**참고:** 잘못된 설치로 인한 손상은 보증에서 제외됩니다.



**경고:**

- 타업체의 천장 마운트를 구입할 경우 반드시 올바른 나사 크기를 사용하십시오. 나사 크기는 장착판의 두께에 따라 다릅니다.
- 천장과 프로젝터 사이에 반드시 최소한 10 cm의 간격을 두십시오.
- 프로젝터를 열원과 가까운 곳에 설치하지 마십시오.

# 추가 정보

## IR 원격 코드



키	키 번호	MTX.	포맷	Data0	Data1	Data2	Data3	설명	
전원 켜기/끄기		K12	04	F1	32	CD	71	8E	페이지20의"프로젝터 전원 켜기/끄기"를 참조하십시오.
소스		K3	11	F1	32	CD	18	E7	입력 신호를 선택하려는 경우에  을 누릅니다.
홈		K13	03	F1	32	CD	92	6D	홈 화면으로 돌아가려는 경우에  을 누릅니다.
메뉴		K8	17	F1	32	CD	0E	F1	를 눌러 OSD 메뉴를 시작합니다. OSD를 종료하려면  을 다시 누르십시오.
돌아가기		K4	10	F1	32	CD	86	79	이전 화면으로 돌아가려는 경우에  을 누릅니다.
위로		K7	18	F2	32	CD	11	EE	▲▼◀▶을 사용해 항목을 선택하거나 선택한 항목을 조정합니다.
왼쪽		K14	02	F2	32	CD	10	EF	
오른쪽		K5	09	F2	32	CD	12	ED	
아래로		K2	19	F2	32	CD	14	EB	
엔터	Enter	K9	16	F1	32	CD	0F	F0	항목 선택을 확인합니다.
음소거		K15	01	F1	32	CD	52	AD	프로젝터 내장 스피커를 켜거나 끄려는 경우에  을 누릅니다.
디스플레이 모드		K10	15	F1	32	CD	91	6E	디스플레이 모드 메뉴를 표시하려는 경우에  을 누릅니다. 디스플레이 모드를 종료하려면  을 다시 누르십시오.
APP 메뉴		K6	08	F1	32	CD	25	DA	APP 메뉴를 열려면  을 누르십시오.
볼륨 -		K11	12	F2	32	CD	0C	F3	볼륨을 감소하려는 경우에 - 볼륨을 누릅니다.
볼륨 +		K1	05	F2	32	CD	09	F6	볼륨을 증가하려는 경우에 + 을 누릅니다.

# 추가 정보

## 문제 해결

프로젝터에 문제가 발생하면 다음 정보를 참조하십시오. 문제가 지속하면 지역 대리점이나 수리 센터에 문의하십시오.

## 이미지 문제점

- ❓ *화면에 이미지가 나타나지 않습니다*
  - 모든 케이블과 전원이 "설치" 단원의 설명대로 올바르게 확실하게 연결되어 있는지 확인하십시오.
  - 커넥터의 핀이 구부러지거나 끊어지지 않았는지 확인하십시오.
  - "음소거" 기능이 켜져 있지 않은지 확인합니다.
  
- ❓ *이미지가 초점이 안 맞습니다*
  - 프로젝터 렌즈의 초점 링을 조정하십시오. 17페이지를 참조하십시오.
  - 프로젝터에서요구되는 투사 화면 거리를 확인하십시오. (65페이지를 참조하십시오.)
  
- ❓ *16:9 DVD 타이틀을 표시할 때 이미지가 늘어납니다*
  - 애너모픽 DVD나 16:9 DVD를 재생하면 프로젝터는 최상의 이미지를 16:9 형식으로 표시합니다.
  - 4:3 형식의 DVD 타이틀을 재생할 때는 프로젝터 OSD에서 형식을 4:3으로 변경하십시오.
  - DVD 플레이어의 디스플레이 형식을 16:9(와이드) 화면비 종류로 설정하십시오.
  
- ❓ *이미지가 너무 작거나 큼니다.*
  - 프로젝터 상단의 줌 레버를 조정하십시오.
  - 프로젝터를 화면에 더 가깝게 또는 화면에서 더 멀리 옮깁니다.
  - 프로젝터 패널에서 "메뉴"를 누르고 "디스플레이-->화면비율"로 이동합니다. 다른 설정을 시도하십시오.
  
- ❓ *이미지의 옆쪽이 기울어집니다.*
  - 가능하다면 프로젝터의 위치를 바꾸어 수평으로는 화면 중앙에 오고 수직으로는 화면 아래쪽에 오게 하십시오.
  
- ❓ *이미지가 반전됩니다*
  - OSD에서 "설정-->투사"를 선택하고 투사 방향을 조정하십시오.
  
- ❓ *이미지가 흐리게 겹칩니다*
  - 정상적인 2D 이미지가 흐리게 겹치지 않도록 "디스플레이 모드"가 3D가 아닌지 확인하십시오.

# 추가 정보

## 기타 문제

❓ 프로젝터가 모든 컨트롤에 반응하지 않습니다

- 가능하다면 프로젝터를 끈 후 전원 코드를 뽑고 전원을 다시 연결하기 전에 적어도 20초 동안 기다리십시오.

## 리모컨 문제

❓ 리모컨이 작동하지 않으면

- 리모컨의 작동 각도가 프로젝터의 IR 수신기에서  $\pm 15^\circ$ (수평) 또는  $\pm 10^\circ$ (수직) 범위 내를 가리키는지 확인하십시오.
- 리모컨과 프로젝터 사이에 장애물이 없는지 확인하십시오. 프로젝터로부터 7미터(22피트) 이내로 이동하십시오.
- 배터리가 올바르게 삽입되어 있는지 확인하십시오.
- 배터리가 완전히 닳은 경우 교체하십시오.

## 경고 표시기

경고 표시등(아래 참조)에 불이 켜지면 프로젝터가 자동으로 종료됩니다:

- "켜기/대기" 표시등이 빨간색으로 깜박이는 경우 "광원" LED 표시등에 빨간색 조명이 켜집니다.
- "온도" LED 표시등이 빨간색으로 변하고 "켜기/대기" 표시등이 빨간색으로 깜박이는 경우, 프로젝터가 과열되었음을 나타냅니다. 정상 온도가 되면 프로젝터를 다시 켤 수 있습니다.
- "온도" LED 표시등이 빨간색으로 깜박이고 "켜기/대기" 표시등이 빨간색으로 깜박이는 경우.

전원 코드를 프로젝터에서 분리했다가 30초 후에 다시 연결을 시도하십시오. 그래도 경고등에 불이 들어오거나 깜박거리면 가까운 서비스 센터에 연락하십시오.

# 추가 정보

## LED 표시 메시지

메신저	켜기/대기 LED		온도 LED	광원 LED
	(적색)	(청색)	(적색)	(적색)
대기 상태 (입력 전원 코드)	점등 상태 유지			
전원 켜짐(예열)		깜빡거림 (0.5초 끄기 / 0.5초 켜기)		
전원 켜기 및 광원 조명		점등 상태 유지		
전원 꺼짐(냉각 중)		깜빡거림 (0.5초 끄기 / 0.5초 켜기). 냉각 팬이 꺼질 때 적색 대기 표시등이 다시 켜집니다..		
오류(광원 이상)	깜빡거림			점등 상태 유지
오류(팬 고장)	깜빡거림		깜빡거림	
오류(과열)	깜빡거림		점등 상태 유지	
대기 상태 (번인 모드)		깜빡거림		
번인(예열 중)		깜빡거림		
번인(냉각 중)		깜빡거림		
번인(광원 조명)		깜빡거림 (3초 켜기/1초 끄기)		
번인(광원 끄기)		깜빡거림 (1초 켜기/3초 끄기)		

- Power off:

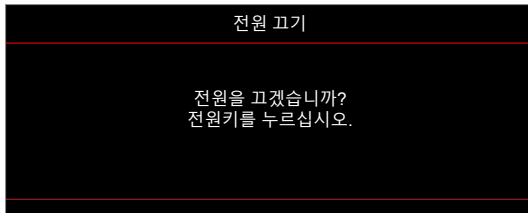

- 온도 경고:

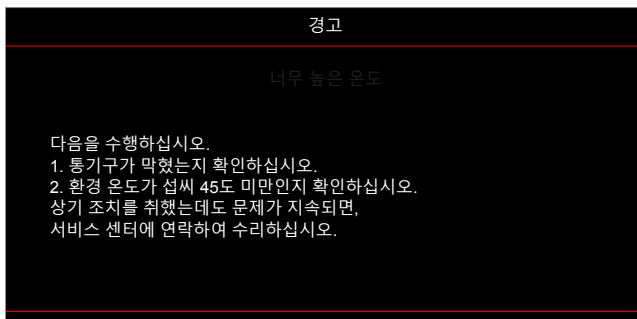

# 추가 정보

- 팬 장애:

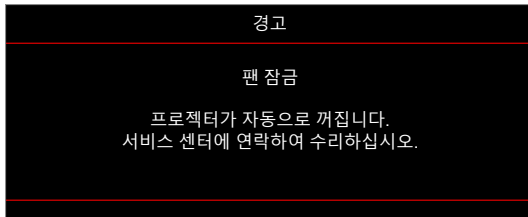

- 표시 범위 초과:



- 전원 끄기 경고:

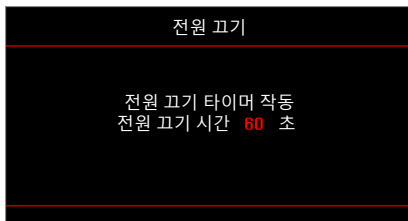

# 추가 정보

## 규격

광학적 항목	설명
기술	Texas Instrument DMD, 0.47”(치수)/4K UHD HSSI DMD X1, S451(패킹 타이핑), 4-웨이 XPR 액추에이터 포함
해상도 출력	4K UHD 3840 x 2160 @ 60Hz
최대 입력 해상도	4096 x 2160 @ 60Hz
렌즈	<ul style="list-style-type: none"> <li>투사 비율: 1.21~1.59</li> <li>F-스톱: 1.94~2.23</li> <li>초점 거리: 12.81~16.74mm</li> <li>줌 범위: 1.3x</li> </ul>
오프셋	105%~115%, 세로만 해당
이미지 크기	34.1”~302.4”, 와이드 82”에서 최적화됨
투사 거리	1.2m ~ 8.1m
I/O	<ul style="list-style-type: none"> <li>HDMI V2.0 / HDCP2.2 (x3)</li> <li>USB2.0(FW 업그레이드용) 5V PWR 1.5A용 USB-A</li> <li>오디오 출력 3.5mm</li> <li>USB 디스크 드라이브 및 WiFi 동글용 USB2.0 USB-A(3개)</li> <li>RS-232 메일(9핀 D-Sub)</li> <li>RJ-45(IoT, 인터넷 및 OTA 기능 지원)</li> <li>S/PDIF (PCM 2채널, Dolby 디지털(5.1) 지원)</li> <li>12V 트리거(3.5mm 잭)</li> <li>3D 싱크</li> </ul>
색상	1,073,400,000 색상
검색 속도	<ul style="list-style-type: none"> <li>수평 검색 속도: 31.0 ~ 135.0 KHz</li> <li>수직 검색 속도: 24 ~ 120 Hz</li> </ul>
스피커	예, 8W
전원 소비량	<ul style="list-style-type: none"> <li>밝기 모드: 100% <ul style="list-style-type: none"> <li>240W (일반) ±15% @ 110VAC</li> <li>230W (일반) ±15% @ 220VAC</li> </ul> </li> <li>친환경 모드: 80% <ul style="list-style-type: none"> <li>185W (일반) ±15% @ 110VAC</li> <li>175W (일반) ±15% @ 220VAC</li> </ul> </li> </ul>
전원 요구사항	100 - 240V ±10%, AC 50/60Hz
입력 전류	3.0A
설치 방향	전면, 후면, 천장-전면, 후면-상단
치수 (W x D x H)	<ul style="list-style-type: none"> <li>발 제외: 337 x 265 x 108 mm (13.26 x 10.43 x 4.25인치)</li> <li>발 포함: 337 x 265 x 119.3 mm (13.26 x 10.43 x 4.69인치)</li> </ul>
중량	< 5.0 kg(< 11.02파운드)
환경	온도 0~40°C, 습도 80%(비응결)에서 작동

**참고:** 모든 사양은 사전 통지 없이 변경될 수 있습니다.





# 추가 정보

## Optoma 국제 사무소

서비스 또는 지원에 대해서는 지역 사무소로 연락하십시오.



### 미국

47697 Westinghouse Drive,  
Fremont, CA 94539, USA  
www.optomausa.com

 888-289-6786  
 510-897-8601  
 [services@optoma.com](mailto:services@optoma.com)



### 캐나다

47697 Westinghouse Drive,  
Fremont, CA 94539, USA  
www.optomausa.com

 888-289-6786  
 510-897-8601  
 [services@optoma.com](mailto:services@optoma.com)

### 라틴 아메리카

47697 Westinghouse Drive,  
Fremont, CA 94539, USA  
www.optomausa.com

 888-289-6786  
 510-897-8601  
 [services@optoma.com](mailto:services@optoma.com)



### 유럽

Unit 1, Network 41, Bourne End Mills,  
Hemel Hempstead, Herts,  
HP1 2UJ, United Kingdom  
www.optoma.eu  
서비스 전화: +44 (0)1923 691865

 +44 (0) 1923 691 800  
 +44 (0) 1923 691 888  
 [service@tsc-europe.com](mailto:service@tsc-europe.com)



### Benelux BV

Randstad 22-123  
1316 BW Almere  
The Netherlands  
www.optoma.nl

 +31 (0) 36 820 0252  
 +31 (0) 36 548 9052



### 프랑스

Bâtiment E  
81-83 avenue Edouard Vaillant  
92100 Boulogne Billancourt, France

 +33 1 41 46 12 20  
 +33 1 41 46 94 35  
 [savoptoma@optoma.fr](mailto:savoptoma@optoma.fr)



### 스페인

C/ José Hierro,36 Of. 1C  
28522 Rivas VaciaMadrid,  
스페인

 +34 91 499 06 06  
 +34 91 670 08 32



### 독일

Am Nordpark 3  
41069 Mönchengladbach  
Germany

 +49 (0) 2161 68643 0  
 +49 (0) 2161 68643 99  
 [info@optoma.de](mailto:info@optoma.de)

### 스칸디나비아

Lerpeveien 25  
3040 Drammen  
Norway

 +47 32 98 89 90  
 +47 32 98 89 99  
 [info@optoma.no](mailto:info@optoma.no)

PO.BOX 9515  
3038 Drammen  
노르웨이

### 한국

<https://www.optoma.com/kr/>

### 일본



<https://www.optoma.com/jp/>

### 대만

<https://www.optoma.com/tw/>

### 중국

5F, No. 1205, Kaixuan Rd.,  
Changning District  
Shanghai, 200052, China

 +86-21-62947376  
 +86-21-62947375  
[www.optoma.com.cn](http://www.optoma.com.cn)

### 호주

<https://www.optoma.com/au/>

