

DLP®-projektor

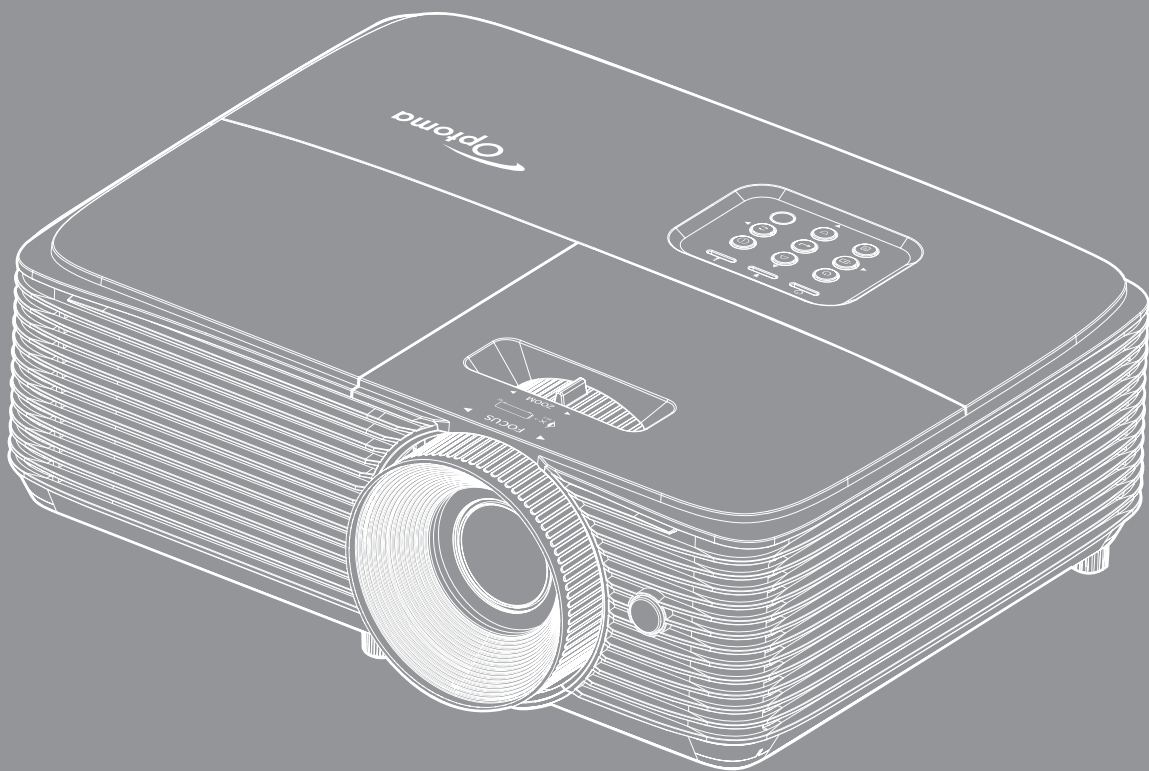

INNHOLDSFORTEGNELSE

SIKKERHET	4
<i>Viktige sikkerhetsanvisninger</i>	<i>4</i>
<i>Sikkerhetsinformasjon for 3D</i>	<i>5</i>
<i>Opphavsrett</i>	<i>6</i>
<i>Fraskrivelse av ansvar</i>	<i>6</i>
<i>Vedkjennelse av varemerker</i>	<i>6</i>
<i>FCC</i>	<i>7</i>
<i>Overensstemmelseserklæring for EU-land</i>	<i>7</i>
<i>WEEE</i>	<i>7</i>
INTRODUKSJON	8
<i>Innholdet i pakken</i>	<i>8</i>
<i>Standard tilbehør</i>	<i>8</i>
<i>Ekstraustyr</i>	<i>8</i>
<i>Produktoversikt</i>	<i>9</i>
<i>Tilkoblinger</i>	<i>10</i>
<i>Tastatur</i>	<i>11</i>
<i>Fjernkontroll 1</i>	<i>12</i>
<i>Fjernkontroll 2</i>	<i>13</i>
OPPSETT OG MONTERING	14
<i>Montere projektoren</i>	<i>14</i>
<i>Koble kilder til projektoren</i>	<i>16</i>
<i>Justere det projiserte bildet</i>	<i>17</i>
BRUKE PROJEKTOREN	20
<i>Skru av/på projektoren</i>	<i>20</i>
<i>Velge en inngangskilde</i>	<i>21</i>
<i>Meny navigering og funksjoner</i>	<i>22</i>
<i>Skjermmenyens menytre</i>	<i>23</i>
<i>SKJERM : Bilde innstillinger-meny</i>	<i>31</i>
<i>SKJERM 3D-meny</i>	<i>33</i>
<i>Skjerm Aspect Ratio-meny</i>	<i>34</i>
<i>Skjerm Kantmaske-meny</i>	<i>35</i>
<i>Skjerm Zoom-meny</i>	<i>35</i>
<i>Skjerm Image Shift-meny</i>	<i>35</i>
<i>Skjerm Keystone-meny</i>	<i>35</i>
<i>Lyd Demp-meny</i>	<i>35</i>
<i>Lyd Volum-meny</i>	<i>35</i>
<i>Lyd Lydinngang-meny</i>	<i>35</i>
<i>OPPSETT Projeksjon-meny</i>	<i>36</i>
<i>OPPSETT Lampeinnstillinger-meny</i>	<i>36</i>
<i>OPPSETT Filter Settings-meny</i>	<i>36</i>

OPPSETT Power Settings-meny.....	36
OPPSETT Sikkerhet-meny.....	37
OPPSETT HDMI Link Settings-meny.....	38
OPPSETT Testmønster-meny.....	38
OPPSETT Fjernkontrollsinnstilling-meny	38
OPPSETT Projektor ID-meny.....	39
OPPSETT Alternativer-meny.....	39
Setup : Reset-meny.....	40
Info-meny.....	40



VEDLIKEHOLD 41

Bytte lampe.....	41
Installerere og rengjøre støvfilterene.....	43

EKSTRA INFORMASJON 44

Støttede oppløsninger.....	44
Bildestørrelse og projiseringsavstand.....	46
Projektormål og takmontering.....	47
IR-fjernkontroll 1 koder.....	48
IR-fjernkontroll 2 koder.....	50
Feilsøking.....	52
Advarselsindikator.....	54
Spesifikasjoner.....	56
Optomas kontorer globalt.....	57

SIKKERHET

	Pilen som er formet som et lyn i en likesidet trekant er ment for å varsle brukeren om uisolert «farlig spenning» inne i apparatet som kan være så sterk at den representerer en risiko for elektrisk støt.
	Utropstegnet inne i den likesidede trekanten er der for å minne brukeren om at det foreligger viktige bruks- og vedlikeholdsinstruksjoner (servicing) i dokumentasjonen som fulgte med utstyret.

Vennligst rett deg etter alle advarsler, sikkerhetstiltak og vedlikeholdsråd i denne brukerveiledningen.

Viktige sikkerhetsanvisninger



- Ikke stirr inn i strålen. RG2.
Som med alle sterke lyskilder må du ikke stirre rett inn i strålen. RG2 IEC 62471–5:2015.
- Ikke blokker ventilasjonsåpningene. For å sørge for pålitelig operasjon av projektoren og beskytte den fra overopphetning, anbefales det at du installerer projektoren på en plass som ikke blokkerer ventilasjonen. Som et eksempel, ikke plasser projektoren på et stuebord med flere andre objekter, på en sofa, seng, osv. Ikke sett projektoren i et avsperrt område som en bokhylle eller kabinett som begrenser luftstrømmen.
- For å redusere risikoen for brann og/eller elektrisk sjokk, utsett ikke utstyret for regn eller fuktighet. Ikke installer projektoren i nærheten av varmekilder som radiatorer, panelovner, komfyrer eller andre apparater som forsterkere som avgir varme.
- Ikke la gjenstander eller væske komme inn i projektoren. De kan komme i kontakt med farge spenningspunkter og kortslutte deler som kan føre til brann eller elektrisk støt.
- Ikke bruk under følgende forhold:
 - I svært varme, kalde eller fuktige omgivelser.
 - (i) Kontroller at romtemperaturen ligger på mellom 5°C - 40°C
 - (ii) Relativ fuktighet er 10 % ~ 85 %
 - I områder utsatt for ekstremt støv eller skit.
 - Må ikke brukes nær apparat som skaper sterke magnetiske felt.
 - I direkte sollys.
- Ikke bruk projektoren på steder der atmosfæren kan inneholde brannfarlige eller eksplosive gasser. Lampen i projektoren blir svært varm under drift, og gasser kan antennes og forårsake brann.
- Ikke bruk enheten hvis den har blitt fysisk skadet eller misbrukt. Fysisk skade/misbruk kan (men er ikke begrenset til):
 - Enheten har blitt sluppet.
 - Strømledningen eller pluggen er skadet.
 - Væske er sølt på projektoren.
 - Projektoren har blitt utsatt for regn eller fukt.
 - Noe har falt inn i projektoren eller noe er løst innvendig.
- Ikke plasser projektoren på et ustabil underlag. Projektoren kan velte, noe som kan føre til personskade eller skade på projektoren.
- Ikke blokker lyset som kommer ut av projektorlinsen når projektoren er i drift. Lyset vil varme opp objektet og det kan smelte, forårsake brannskader eller starte en brann.

- Vennligst ikke åpne eller ta fra hverandre projektoren. Det kan medføre elektrisk støt.
- Ikke prøv å utføre service på enheten selv. Åpning eller fjerning av deksler kan utsette deg for farlig spenning eller andre farer. Ring Optoma før du sender enheten inn for reparasjon.
- Se dekslet på projektoren for sikkerhetsrelaterte merknader.
- Enheten bør kun repareres av passende servicepersonell.
- Bruk kun tillegg/tilbehør som er spesifisert av produsenten.
- Ikke se inn rett inn i projektorlinsen under bruk. Det skarpe lyset kan skade øynene dine.
- Når lampen byttes ut, la enheten kjøle seg ned først. Følg instruksjoner som er beskrevet på side 41-42.
- Projektoren vil selv registrere lampens levetid. Sørg for å skifte ut lampen når varselmeldinger vises.
- Tilbakestill funksjonen «Lampenullstilling» fra «Oppsett»-skjermmenyen etter at lampemodulen er skiftet ut.
- Når du skrur av projektoren, sørg for at projektoren fullfører kjølesyklusen før du kobler fra strømmen. La projektoren nedkjøles i 90 sekunder.
- Når levetiden for lampen nærmer seg slutten, vises meldingen «Lampen nærmer seg slutten av levetiden» på skjermen. Ta kontakt med din lokale forhandler eller servicesenter for å bytte ut lampen så snart som mulig.
- Slå av og koble strømledningen fra stikkontakten før du rengjør produktet.
- Bruk en myk klut fuktet med et mildt rengjøringsmiddel for å rengjøre skjermboksen. Ikke bruk skuremidler, voks eller oppløsningsmidler for å rengjøre enheten.
- Ta ut strømstøpselet fra stikkontakten dersom produktet ikke har vært i bruk over en lengre periode.

Merk: Når lampen når slutten av levetiden, vil projektoren ikke kunne slås på igjen før lampemodulen er skiftet ut. Når du skal bytte ut lampen, følger du prosedyrene under «Bytte lampe» på sidene 41-42.

- *Ikke sett opp projektoren på steder der det kan bli utsatt for vibrasjoner eller støt.*
- *Ikke ta på linsen med bare hendene.*
- *Fjern batteri/batterier fra fjernkontrollen før oppbevaring. Hvis batteriet/batteriene ligger igjen i fjernkontrollen over lange perioder, kan de lekke.*
- *Ikke bruk eller oppbevar projektoren på steder der røyk fra olje eller sigaretter kan være til stede, da det kan forringe ytelsen til projektoren.*
- *Monter projektoren i riktig retning, da en uvanlig plassering kan påvirke ytelsen til projektoren.*
- *Bruk en strømskinne og/eller overspenningsvern. Strømbrudd og spenningsfall kan skade enheter.*

Sikkerhetsinformasjon for 3D

Følg alle advarsler og forsiktighetsregler som anbefalt før du eller barnet ditt bruker 3D-funksjonen.

Warning

Barn og tenåringer kan være mer utsatt for helseproblemer knyttet til det å se på 3D-bilder og bør nøye overvåkes for å unngå at de ser på disse bildene.

Advarsel om fotosensitivt anfall og andre helserisikoer

- Noen seere kan oppleve et epileptisk anfall eller slag når de utsettes for visse blinkende bilder eller lys som finnes i noen projeksjonsbilder eller videospill. Hvis du lider av, eller har epilepsi eller slag i familien, må du ta kontakt med en medisinsk spesialist før du bruker 3D-funksjonen.
- Selv de som ikke har en personlig historie eller tilfeller av epilepsi eller slag i familien kan ha en udiagnostisert tilstand som kan forårsake fotosensitive epileptiske anfall.
- Gravide, eldre, de som lider av alvorlige sykdommer, de som lider av søvnmangel eller er under påvirkning av alkohol bør ikke bruke enhetens 3D-funksjon.

- Hvis du opplever noen av følgende symptomer, må du straks slutte å se på 3D-bilder og ta kontakt med en medisinsk spesialist: (1) endret syn; (2) døsigheit; (3) svimmelhet; (4) ufrivillige øye- eller muskelsammentrekninger; (5) forvirring; (6) kvalme; (7) tap av bevissthet; (8) konvulsjoner; (9) kramper; og/eller (10) desorientering. Barn og tenåringer er mer sannsynlig til å oppleve disse symptomene enn voksne. Foreldre bør ha oppsyn med barna sine og spørre om de opplever disse symptomene.
- 3D-projeksjon kan også forårsake reisesyke, perseptuell ettereffekter, desorientering, slitne øyne og redusert stabilitet i kroppsstillingen. Det anbefales at brukere tar hyppige pauser for å redusere sannsynligheten av disse effektene. Hvis øynene dine viser tegn på å være trette eller tørre eller hvis du har noen av symptomene over, må du straks slutte å bruke denne enheten og ikke bruke den igjen på minst tretti minutter etter at symptomene har forsvunnet.
- Hvis ser på 3D-projeksjon mens du sitter for nært skjermen over lengre tid, kan dette skade synet ditt. Den beste avstanden fra skjermen bør være minst tre ganger skjermens høyde. Det anbefales at seerens øyne er på linje med skjermen.
- Hvis du ser på 3D-projeksjon mens du har på 3D-briller i en lengre periode kan dette føre til hodepine eller tretthet. Hvis du opplever en hodepine, tretthet eller svimmelhet, må du slutte å se på 3D-projeksjon og hvile deg.
- Ikke bruk 3D-brillene for noe annet formål enn å se på 3D-projeksjon.
- Hvis du har på deg 3D-brillene for noe annet formål (som vanlige briller, solbriller, vernebriller, osv.) kan dette være skadelig og kan svekke synet ditt.
- Enkelte seere kan oppleve desorientering når de ser på 3D-projeksjon. Derfor må du IKKE plassere 3D-PROJEKTOR i nærheten av åpne trapper, kabler, balkonger eller andre objekter som man kan snuble, løpe inn i, falle ned, knuse eller falle over.

Opphavsrett

Denne utgivelsen, inkludert alle fotografier, illustrasjoner og programvare, er beskyttet under internasjonale lover for opphavsrett, med enerett. Verken denne veiledningen, eller noe av materialet i den, kan reproduseres uten skriftlig tillatelse fra forfatteren.

© Copyright 2019

Fraskrivelse av ansvar

Informasjonen i dette dokumentet kan endres uten varsel. Fabrikanten gir ingen løfter eller garantier når det gjelder innholdet herav og frasier seg spesielt underforståtte garantier om salgbarhet eller egnethet for et spesielt formål. Fabrikanten forbeholder seg rettigheten til å revidere denne publikasjonen og gjøre endringer nå og da til innholdet herav uten forpliktelse til å melde i fra til noen om en slik revidering eller endring.

Vedkjennelse av varemerker

Kensington er et USA-registrert varemerke for ACCO Brand Corporation med utstedte registreringer og søknader i andre land over hele verden.

HDMI, HDMI-logoen og High-Definition Multimedia Interface er varemerker eller registrerte varemerker for HDMI Licensing LLC i USA og andre land.

DLP®, DLP Link og DLP-logoen er registrerte varemerker for Texas Instruments, og BrilliantColor™ er et varemerke for Texas Instruments.

HML, Mobile High-Definition Link og MHL-logoen er varemerker eller registrerte varemerker som tilhører MHL Licensing LLC.

Alle andre produktnavn som brukes i denne veiledningen er eiendommen til deres respektive eiere og er anerkjent.

FCC

Dette utstyret har blitt testet og er funnet å etterkomme grensene for en digital enhet i klasse B i henhold til kapittel 15 i FCC-bestemmelsene. Disse grensene er utformet for å gi fornuftig beskyttelse mot skadelige forstyrrelser ved installasjon i et hjem. Utstyret genererer, bruker og kan avgi frekvensenergi, og kan, dersom det ikke installeres og brukes i henhold til instruksjonene, forårsake skadelige forstyrrelser for radiokommunikasjon.

Det er imidlertid ingen garanti for at interferens ikke vil oppstå i en bestemt installasjon. Hvis dette apparatet forårsaker skadelige forstyrrelser i radio- eller TV-mottak, noe som kan fastslås ved å skru apparatet av og på, oppfordres brukeren til å prøve å rette på forstyrrelsene gjennom en eller flere av følgende virkemidler:

- Flytt eller endre retning på mottakerantennen.
- Øk avstanden mellom enheten og mottakeren.
- Koble enheten inn i et uttak på en annen krets enn den mottakeren er koblet til.
- Kontakt forhandleren eller en erfaren radio/TV-tekniker for å få hjelp.

Merknad: Beskyttede kabler

Alle tilkoblinger til andre dataapparater må gjøres med skjermede kabler for at FCCs bestemmelser skal overholdes.

Forsiktig

Endringer eller modifiseringer som ikke er uttrykkelig godkjent av produsenten kan ugyldiggjøre brukerens fullmakt, som er gitt av Federal Communications Commission, til å bruke denne projektoren.

Vilkår for bruk

Denne enheten overensstemmer med del 15 i FCC-kravene. Bruk er underlagt de følgende to betingelsene:

1. Apparatet kan ikke forårsake skadelige forstyrrelser, og
2. Denne enheten må godta mottatt interferens, medregnet interferens som kan forårsake uønsket drift.

Merknad: Kanadiske brukere

Dette digitale apparatet i klasse B overholder canadiske ICES-003.

Remarque à l'intention des utilisateurs canadiens

Cet appareil numérique de la classe B est conforme à la norme NMB-003 du Canada.

Overensstemmelseserklæring for EU-land

- EMC-direktiv 2014/30/EU (medregnet endringer)
- Lavspenningsdirektivet 2014/35/EU
- RED 2014/53/EU (hvis produktet har RF-funksjon)

WEEE



Instruksjoner for kassering

Ikke kast dette elektroniske apparatet i søpla når det kasseres. For å minimere forurensing og sikre så god beskyttelse av det globale miljøet som mulig bør det resirkuleres.

INTRODUKSJON

Innholdet i pakken

Pakk ut forsiktig, og kontroller at elementene som er oppført nedenfor under Standard tilbehør er til stede. Noen av elementene under Ekstraustyr er kanskje ikke tilgjengelige avhengig av modell, spesifisering og område. Ta kontakt med kjøpstedet. Noe tilbehør kan variere fra område til område.

Garantikortet leveres kun i enkelte områder. Ta kontakt med forhandleren for mer informasjon.

Standard tilbehør

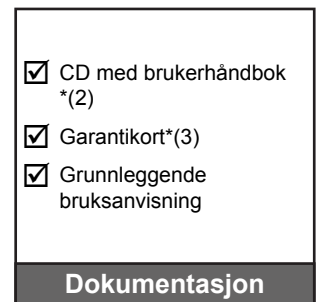
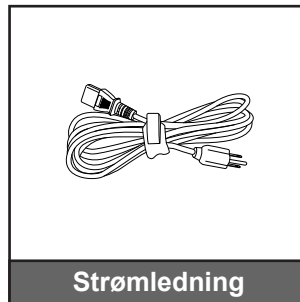
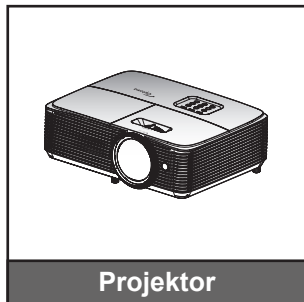

Merk:

- Fjernkontrollen leveres med batteri.
- *(1) Den faktiske fjernkontrollen kan variere avhengig av region.
- *(2) Europeisk bruksanvisning finnes på www.optomaeurope.com.
- *(3) Informasjon om europeisk garanti finnes på www.optomaeurope.com.

Ekstraustyr

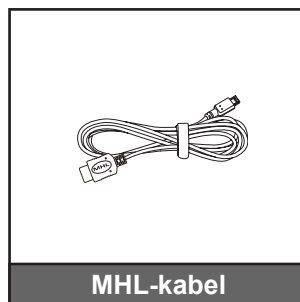
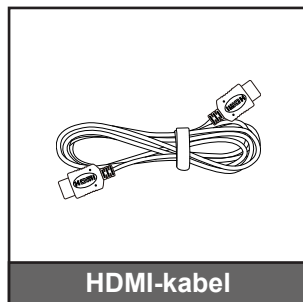
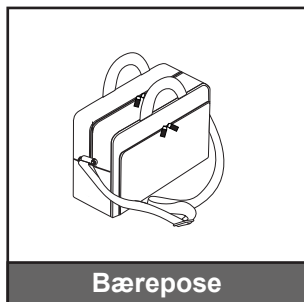

Merk: Valgfritt tilbehør varierer avhengig av modell, spesifisering og region.

INTRODUKSJON

Produktoversikt

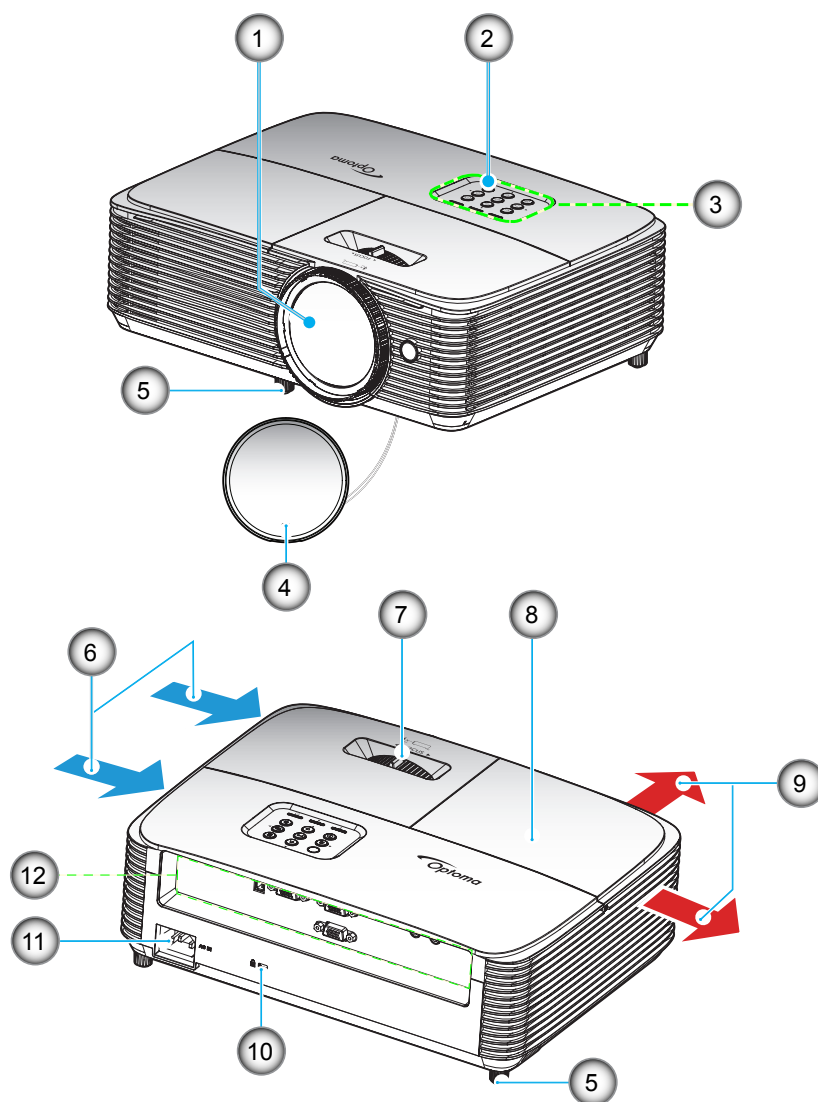

Merk: Hold en avstand på minst 20 cm mellom «inn»- og «ut»-etikettene.

Nr.	Element	Nr.	Element
1.	Linse	7.	Fokusspake
2.	IR-mottaker	8.	Lampedeksel
3.	Tastatur	9.	Ventilasjon (uttak)
4.	Objektivdeksel	10.	Kensington™ låseport
5.	Vipp-justeringsfot	11.	Strømkontakt
6.	Ventilasjon (inntak)	12.	Inngang/utgang

INTRODUKSJON

Tilkoblinger

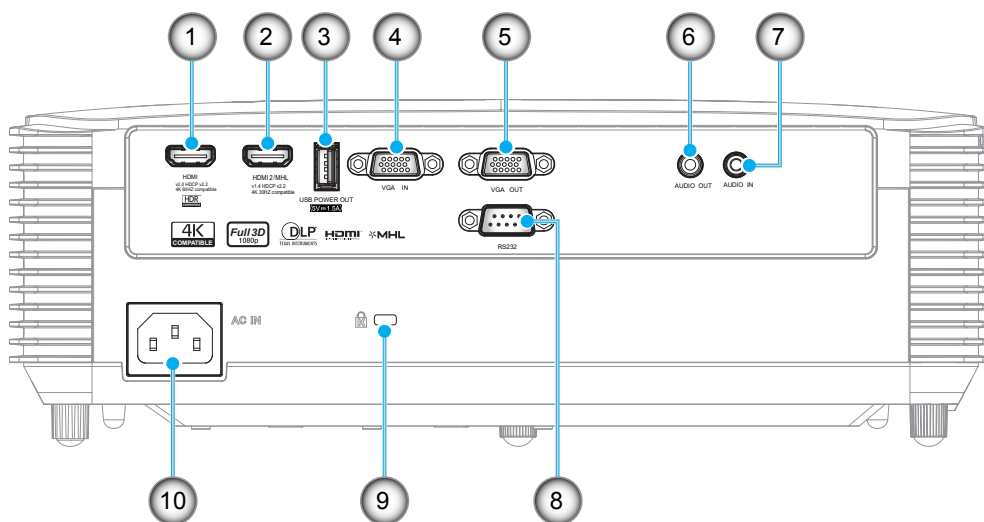

Nr.	Element	Nr.	Element
1.	HDMI-kontakt*	6.	Lydutgangskontakt
2.	HDMI 2- / MHL-kontakt**	7.	Lydingangskontakt
3.	USB strøm ut (5 V, 1,5A)-kontakt / MUS-/SERVICE-kontakt	8.	RS232-kontakt
4.	VGA-inngangskontakt	9.	Kensington™ låseport
5.	VGA-utgangskontakt	10.	Strømkontakt

Merk:

- For å sikre best mulig bilde kvalitet og unngå tilkoblingsfeil anbefaler vi at du bruker High Speed- eller Premium-sertifiserte HDMI-kabler på opptil 5 meter.
- Ekstern mus krever spesiell fjernkontroll.
- * HDMI 1 støtter 4K 60 Hz og HDR.
- ** HDMI 2 støtter 4K 30 Hz og ikke HDR.

INTRODUKSJON

Tastatur

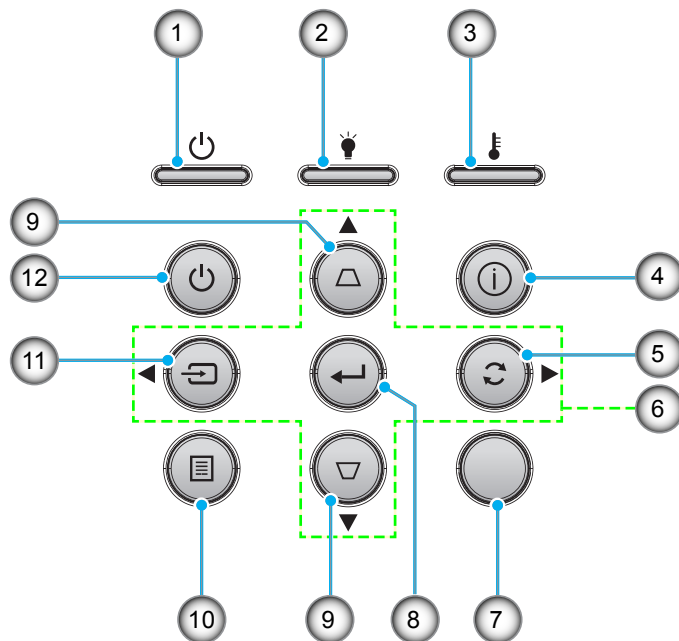

Nr.	Element	Nr.	Element
1.	På/Hvilemodus-lampe	7.	IR-mottaker
2.	Lysdiode for lampe	8.	Enter
3.	Temp-LED	9.	Keystone-korreksjon
4.	Informasjon	10.	Meny
5.	Re-Sync	11.	Source
6.	Fire retningsvalgknapper	12.	Strøm

INTRODUKSJON

Fjernkontroll 1

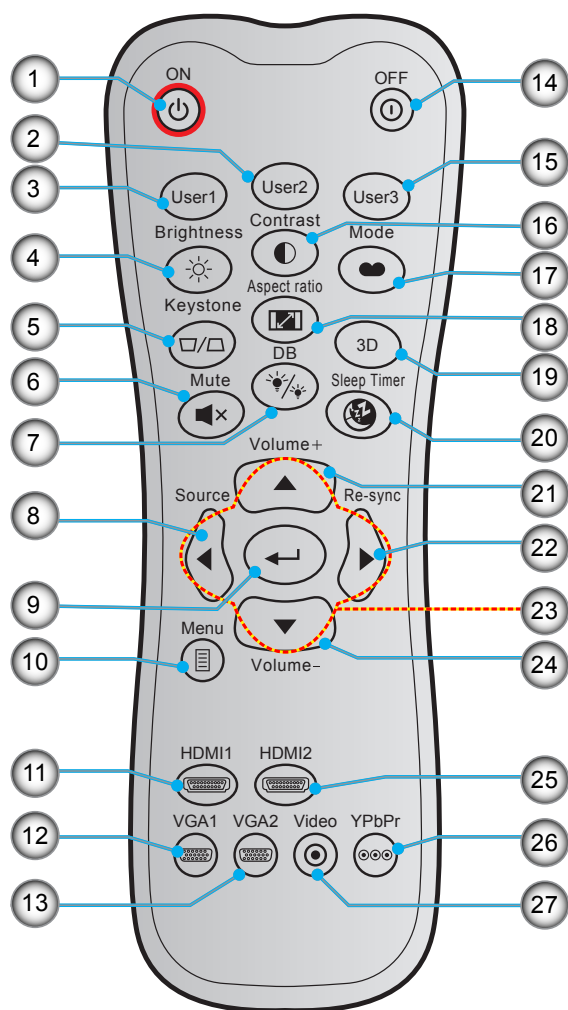

Nr.	Element	Nr.	Element
1.	Strømmen er på	15.	Bruker3
2.	Bruker2	16.	Kontrast
3.	Bruker1	17.	Skjermmodus
4.	Lysstyrke	18.	Aspect Ratio
5.	Keystone	19.	3D-meny på/av
6.	Demp	20.	Sovtidtaker
7.	DB (DynamicBlack)	21.	Volum +
8.	Source	22.	Re-Sync
9.	Enter	23.	Fire retningsvalgknapper
10.	Meny	24.	Volum -
11.	HDMI1	25.	HDMI2
12.	VGA1	26.	YPbPr (støttes ikke)
13.	VGA2 (støttes ikke)	27.	Video (støttes ikke)
14.	Slå av		

Merk:

- Den faktiske fjernkontrollen kan variere avhengig av region.
- Noen taster brukes ikke på visse modeller som ikke støtter disse funksjonene.

INTRODUKSJON

Fjernkontroll 2

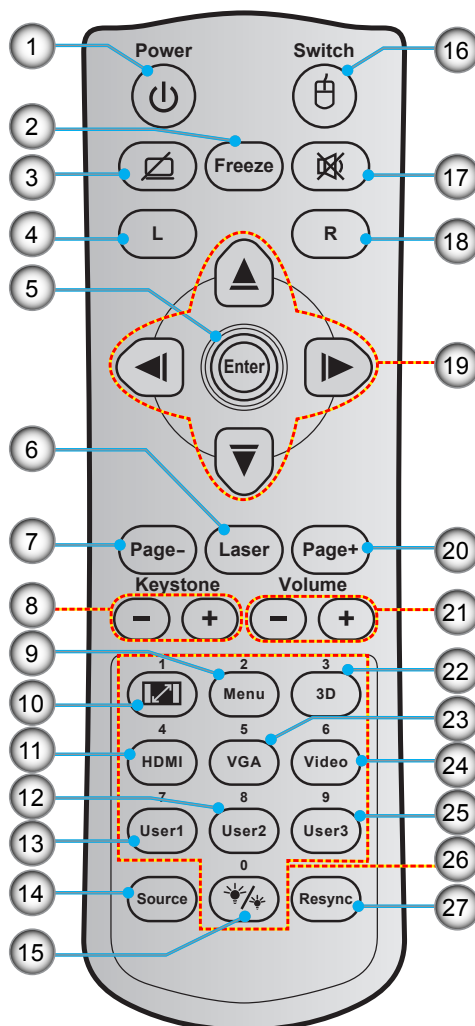

Nr.	Element	Nr.	Element
1.	Skru på/av	15.	Lysstyrkemodeus
2.	Frys	16.	Mus på/av
3.	Vis blank / demp lyd	17.	Demp
4.	Venstreklikk med musen	18.	Høyreklikk med musen
5.	Enter	19.	Fire retningsvalgknapper
6.	Laser	20.	Side +
7.	Side -	21.	Volum - / +
8.	Keystone -/+	22.	3D-meny på/av
9.	Meny	23.	VGA
10.	Aspect Ratio	24.	Video (støttes ikke)
11.	HDMI	25.	Bruker3
12.	Bruker2	26.	Talltastatur (0-9)
13.	Bruker1	27.	Resynk
14.	Source		

Merk:

- Den faktiske fjernkontrollen kan variere avhengig av region.
- Noen taster brukes ikke på visse modeller som ikke støtter disse funksjonene.

OPPSETT OG MONTERING

Montere projektoren

Projektøren er utformet for å kunne monteres med en av fire mulige plasseringer.

Du velger hvordan du monterer projektoren avhengig av oppsettet til rommet og personlige preferanser. Ta hensyn til størrelsen og plasseringen av skjermen, plasseringen til et egnet strømuttak samt plasseringen og avstanden mellom projektoren og resten av utstyret.

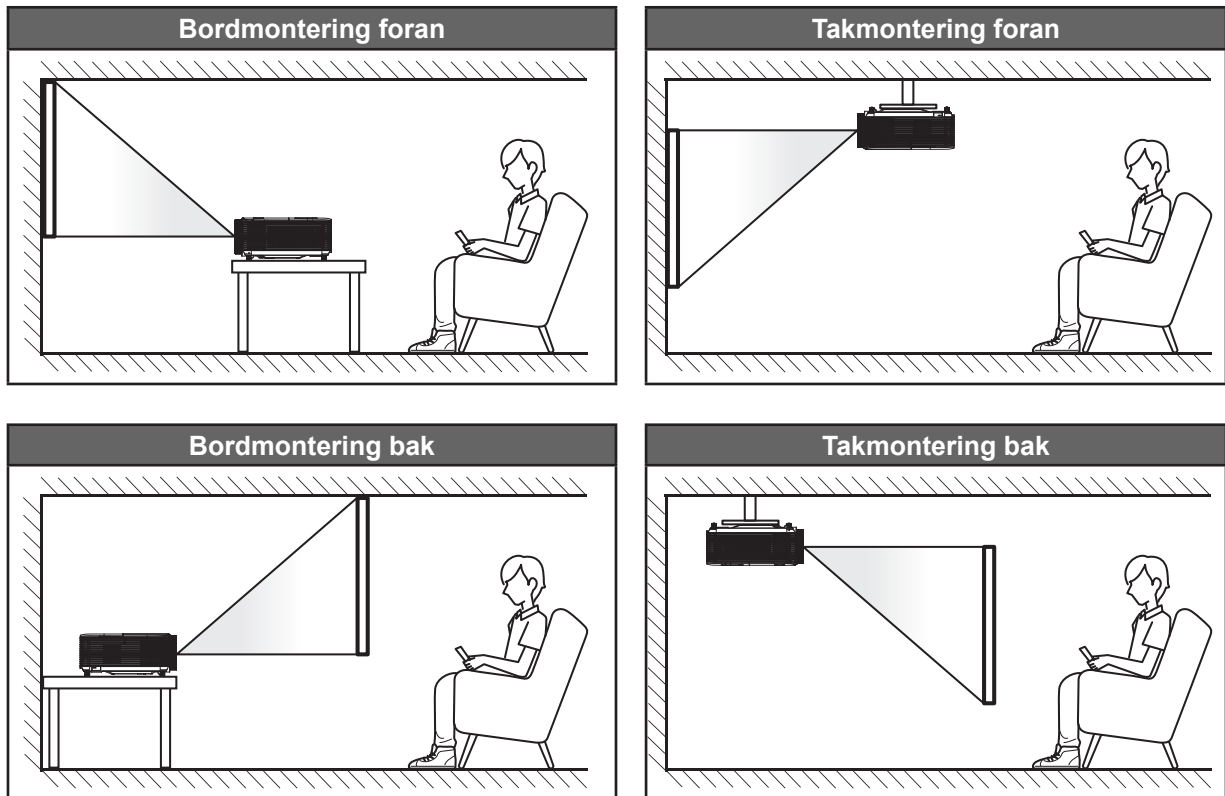

Projektøren skal plasseres på et flatt underlag og 90 grader / vinkelrett med skjermen.

- Du finner informasjon om hvilken bildestørrelse som fås ved en gitt projektorplassering i avstandstabellen på side 46.
- Du finner informasjon om hvilken bildestørrelse som fås ved en gitt avstand i avstandstabellen på side 46.

Merk: Jo lenger unna projektoren plasseres fra skjermen, jo større blir den projiserte bildestørrelsen, og vertikal forskyvning øker også tilsvarende.

VIKTIG!

Ikke bruk projektoren på annen måte enn som bordplate eller takmontert. Projektoren skal være vannrett og ikke vippet enten forover/bakover eller til venstre/høyre. Enhver annen retning vil ugyldiggjøre garantien og kan forkorte levetiden til projektorlampen eller selve projektoren. Du kan få får om ikke-standard montering ved å ta kontakt med Optoma.

OPPSETT OG MONTERING

Installasjonsmerknad for projektor

- Plasser projektoren horisontalt.
Vippevinkelen til projektoren bør ikke overstige 15 grader. Projektoren bør heller ikke installeres på noen annen måte enn på bord eller i taket, ellers kan levetiden til lampen reduseres dramatisk, eller så kan andre **uforutsigbare skader oppstå.**

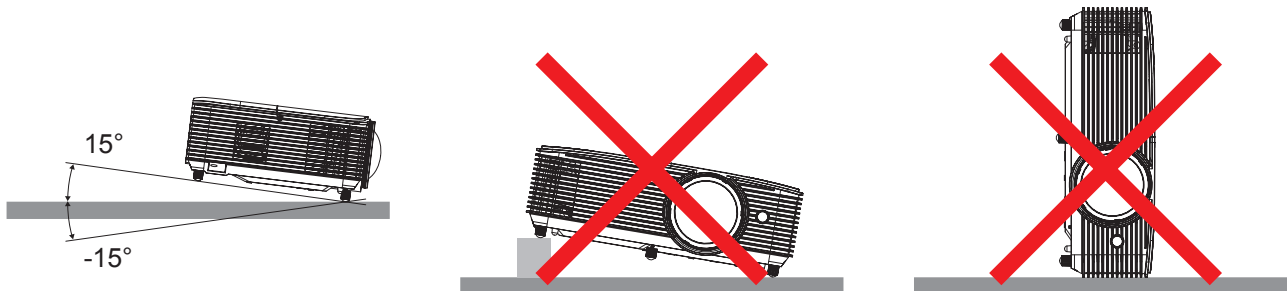

- La det være minst 30 cm klarering rundt utslippsventilen.

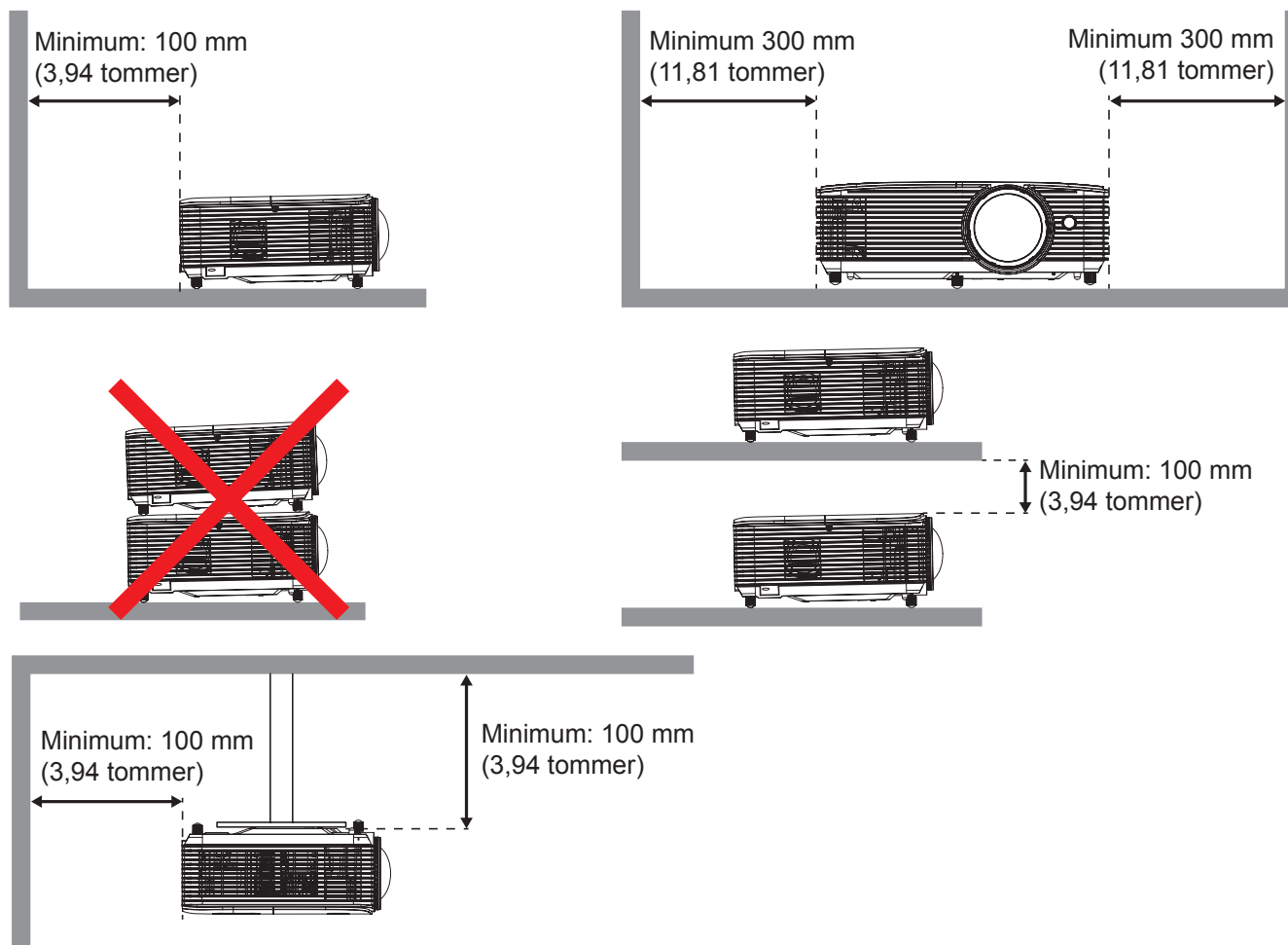

- Sørg for at inntaksventilene ikke resirkulerer varm luft fra utslippsventilen.
- Når projektoren brukes på en innelukket plass, må du sørge for at temperaturen til omgivelsesluften på plassen ikke overstiger driftstemperaturen mens projektoren kjører samt at luftinntaks- og utslippsventilene ikke blir blokkert.
- Alle slike plasser bør gjennomgå en sertifisert varmeevaluering for å sørge for at projektoren ikke resirkulerer utslippsluft, da dette kan føre til at enheten slås av selv om temperaturen på plassen er innenfor det godkjente driftstemperaturområdet.

OPPSETT OG MONTERING

Koble kilder til projektoren

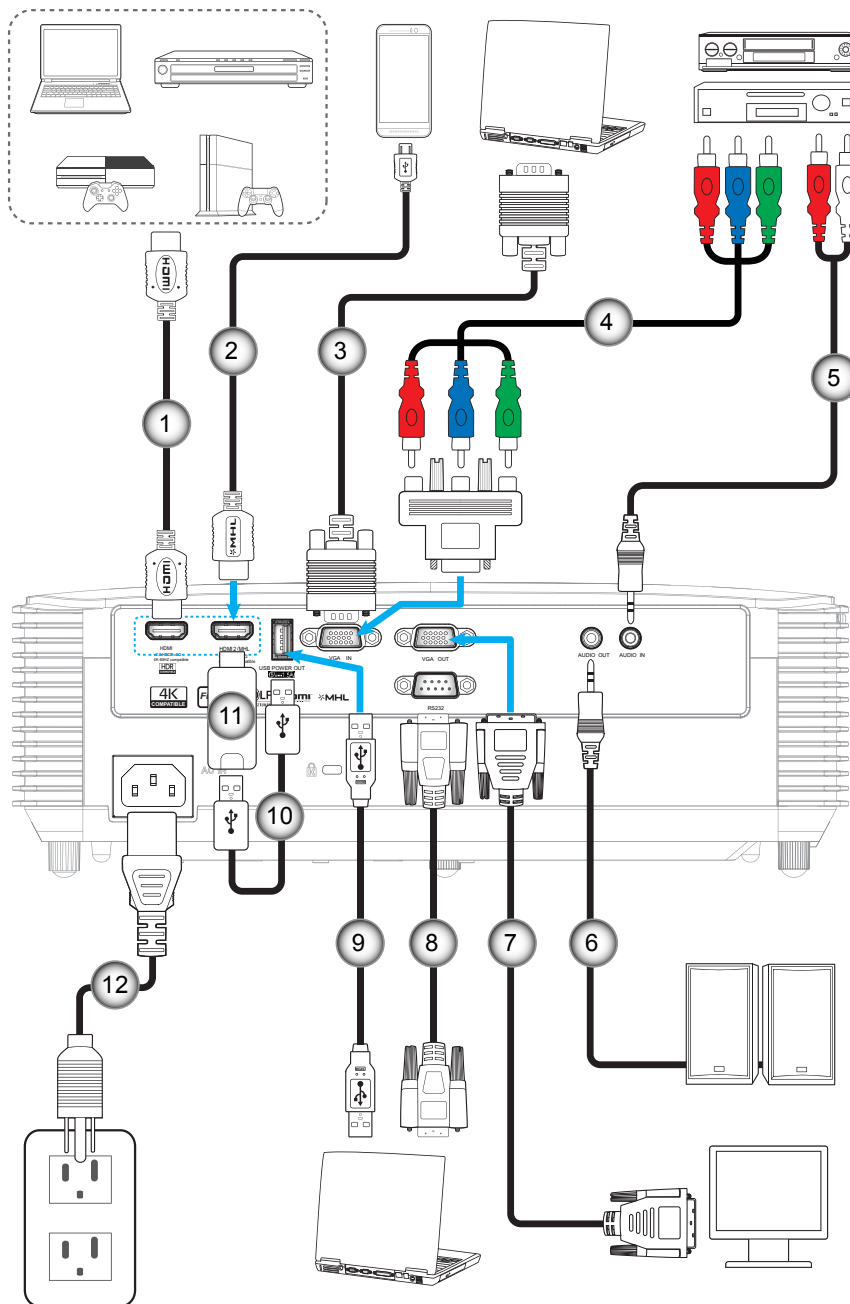

Nr.	Element	Nr.	Element
1.	HDMI-kabel	7.	VGA-utgangskabel
2.	HDMI/MHL-kabel	8.	RS232-kabel
3.	VGA-inngangskabel	9.	USB-kabel
4.	RCA-komponentkabel	10.	USB-strømkabel
5.	Lydingangskabel	11.	HDMI-dongle
6.	Lydutgangskabel	12.	Strømledning

OPPSETT OG MONTERING

Justere det projiserte bildet

Bildehøyde

Projektoren er utstyrt med heiseføtter for justering av bildehøyden.

1. Plasser den justerbare foten som du vil tilpasse på undersiden av projektoren.
2. Roter den justerbare foten med eller mot klokken for å senke eller heve projektoren.

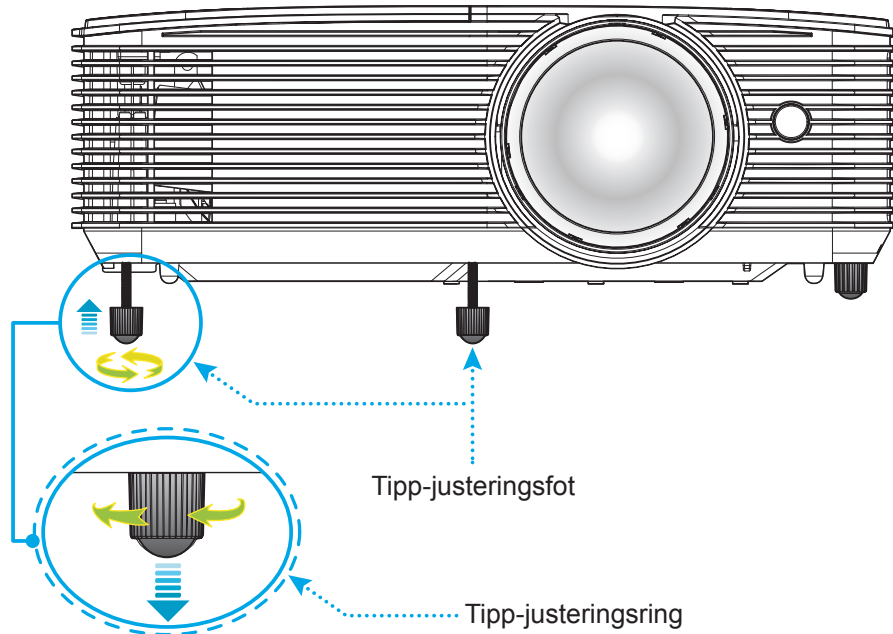

Fokus

Du kan justere fokus ved å dreie fokusspaken med eller mot klokken til bildet er skarpt og tydelig.

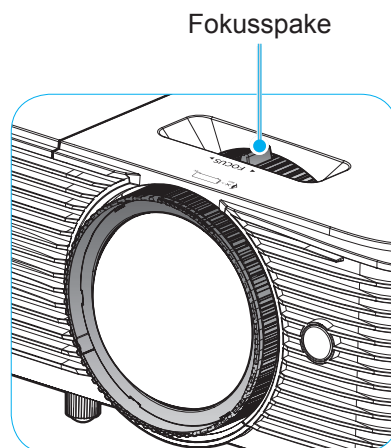

Merk: Projektoren vil fokusere på en avstand mellom 1 og 10 m.

OPPSETT OG MONTERING

Sette inn / bytte batterier

To batterier av størrelse AAA følger med fjernkontrollen.

1. Ta av batteridekselet på baksiden av fjernkontrollen.
2. Sett AAA-batterier inn i batterirommet som vist.
3. Sett bakdekselet på fjernkontrollen igjen.

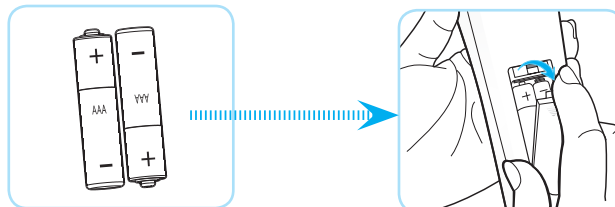

Merk: Du må bruke samme eller tilsvarende type når du bytter.

FORSIKTIG

Feil bruk av batterier kan føre til kjemikalilekkasje eller eksplosjon. Sørg for at du følger anvisningene under.

- Ikke bland batterier av ulike typer. Ulike typer batterier har ulike særtrekk.
- Ikke bland gamle og nye batterier. Dersom gamle og nye batterier blandes kan det forkorte levetiden til de nye batteriene eller føre til lekkasje av kjemikalier i de gamle batteriene.
- Ta ut batteriene så snart de er oppbrukt. Kjemikalier som lekker fra batterier kan forårsake utslett dersom de kommer i kontakt med huden. Hvis du oppdager en kjemikalielekkasje, må du tørke grundig av med en klut.
- Batteriene som følger med dette produktet kan ha kortere levetid enn normalt avhengig av lagringsforhold.
- Hvis du ikke skal bruke fjernkontrollen på en stund, bør du ta ut batteriene.
- Når du skal avhende batteriet, må du følge regionale eller nasjonale lover.

OPPSETT OG MONTERING

Effektiv rekkevidde

Det er en infrarød fjernkontrollsensor (IR) på toppen av projektoren. Sørg for at du holder fjernkontrollen i en vinkel på 30 grader vinkelrett mot IR-fjernkontrollsensoren på toppen av projektoren for at den skal fungere på riktig måte. Avstanden mellom fjernkontrollen og sensoren bør være maks. 6 meter (ca. 20 fot).

Merk: Når du peker fjernkontrollen direkte (med 0 grader vinkel) mot IR-sensoren, bør avstanden mellom fjernkontrollen og sensoren ikke være lengre enn 8 meter (ca. 26 fot).

- Kontroller at det ikke er noen hindringer mellom fjernkontrollen og IR-sensoren på projektoren som kan blokkere den infrarøde strålen.
- Kontroller at IR-senderen på fjernkontrollen ikke lyses direkte på av sollys eller lysrør.
- Hold fjernkontrollen minst 2 meter borte fra lysstoffrør, eller så kan den ikke fungere.
- Hvis fjernkontrollen er nær et lysrør av omformertypen, kan den ikke alltid fungere.
- Hvis fjernkontrollen og projektoren er svært nær hverandre, kan fjernkontrollen ikke alltid fungere.
- Når du sikter mot skjermen, er den effektive avstanden opp til 6 meter fra fjernkontrollen til skjermen, da IR-stråler reflekteres tilbake til projektoren. Den effektive rekkevidden kan også variere avhengig av skjermen.

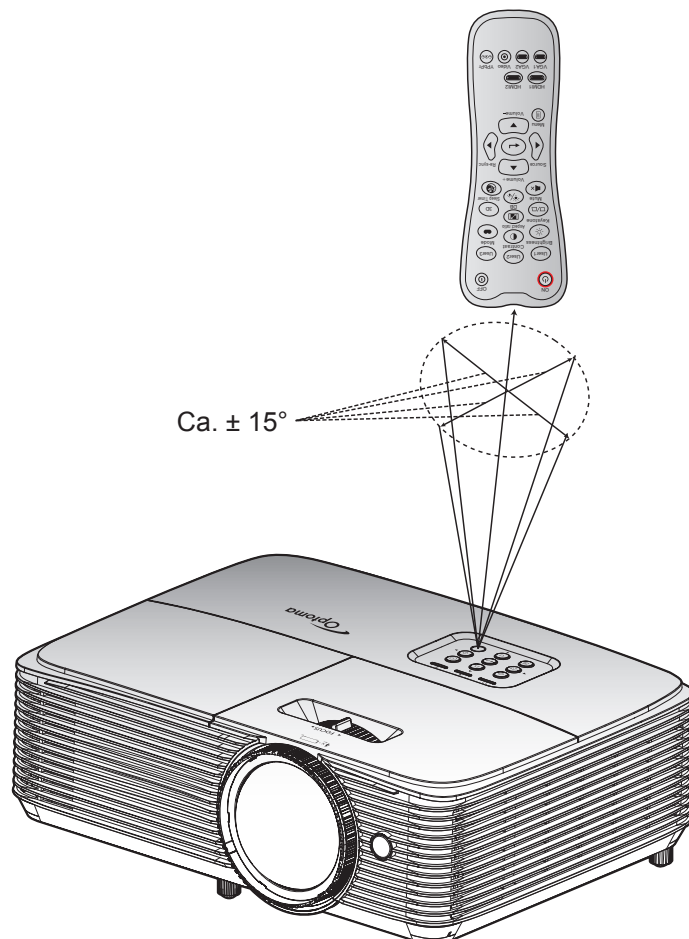

BRUKE PROJEKTOREN

Skru av/på projektoren

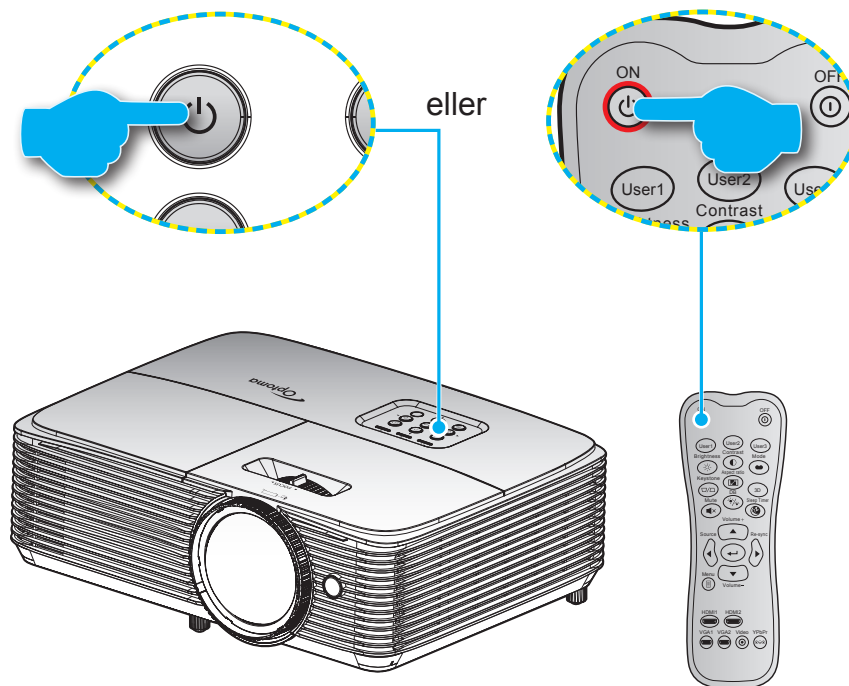

Strømmen er på

1. Koble til strømledningen og signalkabelen. Når tilkoblingen er opprettet, lyser På/Hvilemodus-lampen rødt.
2. Slå på projektoren ved å trykke «**⏻**» på tastaturet på projektoren eller på fjernkontrollen.
3. En oppstartsskjerm vises i ca. 10 sekunder, og LED-lampen for strøm blinker grønn eller blått.

Merk: Første gang projektoren slås på blir du bedt om å velge foretrukket språk, projiseringsretning og andre innstillinger.

Slå av

1. Slå av projektoren ved å trykke «**⏻**» på tastaturet på projektoren eller på fjernkontrollen.
2. Følgende melding vises:

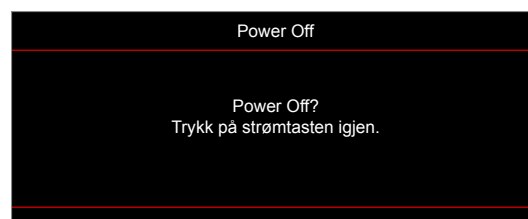

3. Trykk «**⏻**»-knappen igjen for å bekrefte, ellers forsvinner meldingen etter 15 sekunder. Når du trykker «**⏻**»-knappen igjen, slås projektoren av.
4. Kjøleviftene fortsetter å kjøre i omtrent 10 sekunder for en kjølesyklus, og På/Hvilemodus-lampen blinker grønn eller blått. Når På/Hvilemodus-lampen lyser jevnt rødt, betyr dette at projektoren gått inn i hvilemodus. Hvis du ønsker å slå på projektoren igjen, må du vente til den har kjølt seg ned og har gått inn i ventemodus. Når projektoren er i ventemodus, trykker du «**⏻**»-knappen igjen for å slå den på.
5. Koble strømledningen fra stikkontakten og projektoren.

Merk: Du bør ikke slå på projektoren med en gang etter at du har slått den av.

BRUKE PROJEKTOREN

Velge en inngangskilde



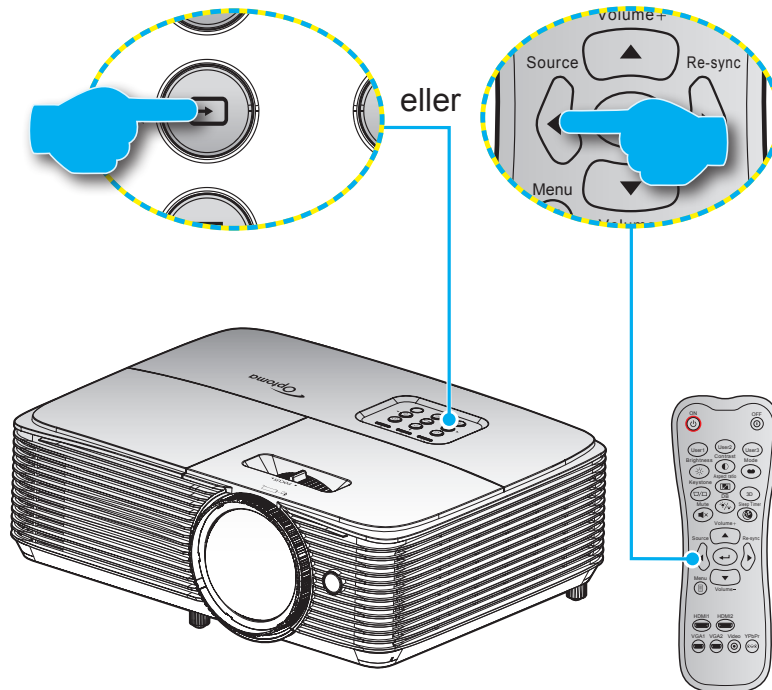











Slå på den tilkoblede kilden som du vil vise på skjermen (datamaskin, bærbar PC, videospiller osv). Projektoren finner automatisk kilden. Hvis flere kilder er tilkoblet, trykker du kildeknappen på tastaturet på projektoren eller på fjernkontrollen for å velge ønsket inngang.



BRUKE PROJEKTOREN

Meny navigering og funksjoner

Projektoren har en flerspråklig skjermmeny som gjør at du kan foreta bildejusteringer og endre en rekke innstillinger. Projektoren vil automatisk oppdage kilden.

1. Du åpner skjermmenyen ved å trykke  på fjernkontrollen eller kontrollpanelet.
2. Når skjermmenyen vises, bruker du   -knappene til å velge et element i hovedmenyen. Trykk  eller  -knappen for å gå inn i en undermeny når det foretas valg på en bestemt side.
3. Bruk   -knappene for å velge ønsket element i undermenyen, og trykk deretter på  eller  -knappen for å vise flere innstillinger. Juster innstillingene med   -tastene.
4. Velg neste element som skal endres i undermenyen og endre som beskrevet over.
5. Trykk  eller  for å bekrefte, så går skjermen tilbake til hovedmenyen.
6. For å avslutte trykker du  eller  på nytt. OSD-menyen vil lukkes og projektoren vil automatisk lagre de nye innstillingene.

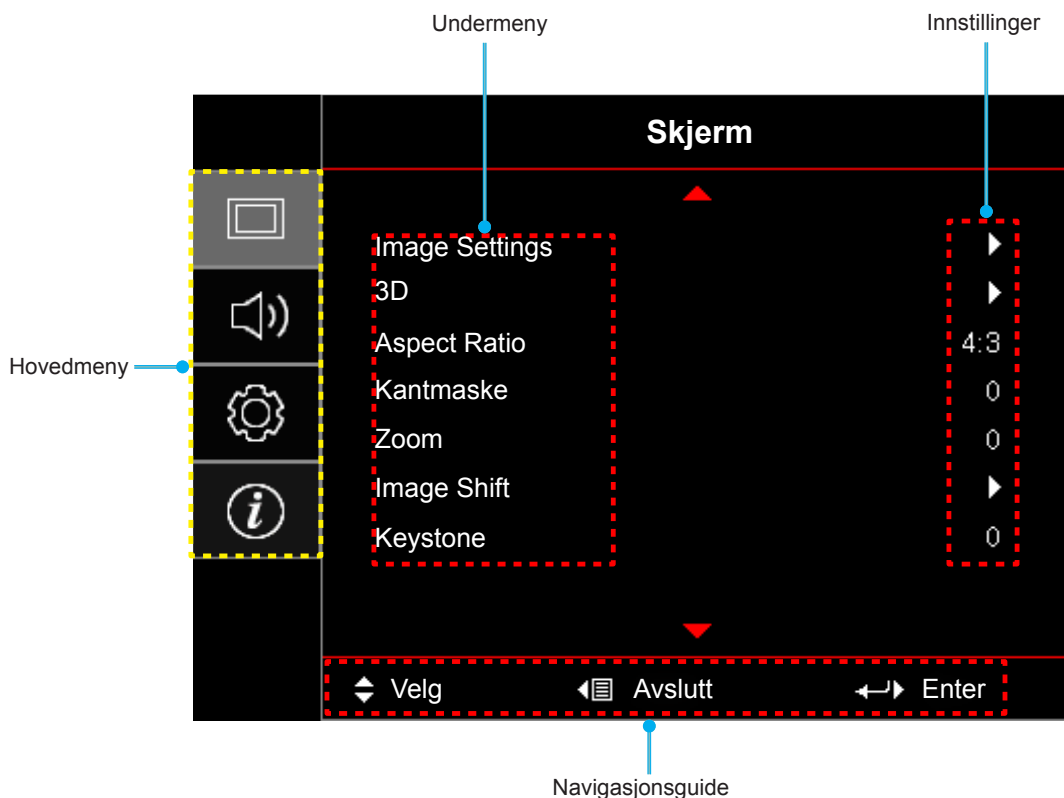

BRUKE PROJEKTOREN



Skjermmenyens menytre

Hovedmeny	Undermeny	Undermeny 2	Undermeny 3	Undermeny 4	Verdier	
Skjerm	Image Settings	Skjermmodus			Kino	
					Film	
					HDR	
					HDR SIM.	
					Vivid	
					Spill	
					Referanse	
					Lys	
					Bruker	
					3D	
					ISF Day	
					ISF Night	
					ISF 3D	
			Veggfarge			AV [Standard]
						Svart tavle
						Lysegul
						Lysegrønn
						Lyseblå
						Rosa
			Dynamic Range	HDR		AV
						Auto [Standard]
				HDR Picture mode		Lys
						Standard [Standard]
						Film
			Lysstyrke			-50~50
			Kontrast			-50~50
			Skarphet			1~15
			Gamma		Film	
					Video	
					Grafikker	
					Standard(2.2)	
					1.8	
					2.0	
					2.4	
			Fargeinnstillinger		BrilliantColor™	1~10
				Fargetemperatur		Standard
						Kald
						Kald





BRUKE PROJEKTOREN

Hovedmeny	Undermeny	Undermeny 2	Undermeny 3	Undermeny 4	Verdier
Skjerm	Image Settings	Fargeinnstillinger	Color Matching	Farve	R [Standard]
					G
					B
					C
					Y
					M
					W
				Fargetone	-50~50 [Standard: 0]
				Metning	-50~50 [Standard: 0]
				Økning	-50~50 [Standard: 0]
			Reset	Avbryt [Standard]	
				Ja	
			Avslutt		
			RGB økn./stnd.	Rød forsterking	-50~50
				Grønn forst.	-50~50
				Blå forst.	-50~50
				Rød lysstyrke	-50~50
				Grønn grunninnst.	-50~50
				Blå grunninnst.	-50~50
		Reset		Avbryt [Standard]	
				Ja	
		Avslutt			
		Fargerom [Ikke-HDMI-inngang]		Auto [Standard]	
				RGB	
				YUV	
		Fargerom [HDMI-inngang]		Auto [Standard]	
				RGB(0~255)	
				RGB(16~235)	
				YUV	
		Signal	Automatic		AV
					På [Standard]
			Frekvens		-50~50 (avhengig av signal) [Standard: 0]
			Fase		0~31 (avhengig av signal) [Standard: 0]
			H. Posisjon		-50~50 (avhengig av signal) [Standard: 0]
			V. Posisjon		-50~50 (avhengig av signal) [Standard: 0]
		Avslutt			
		Forbedret spilling			AV [Standard]
					På

BRUKE PROJEKTOREN

Hovedmeny	Undermeny	Undermeny 2	Undermeny 3	Undermeny 4	Verdier		
Skjerm	Image Settings	Lysstyrkemodeus			Lys		
					Eco		
					Dynamic		
					Eco+		
		Reset					
	3D	3D modus				AV	
						På [Standard]	
		3D-tek.					DLP-Link [Standard]
							3D-synk
		3D->2D					3D [Standard]
							L
							R
							Auto [Standard]
		3D-Format					Side om side
							Top and Bottom
							Frame Sequential
							Rammepakning
	3D synk. invert					På	
						AV [Standard]	
	Reset					Avbryt [Standard]	
						Ja	
	Aspect Ratio					4:3	
						16:9	
						LBX	
						Original	
						Auto	
	Kantmaske					0–10 [Standard: 0]	
Zoom					-5–25 [Standard: 0]		
Image Shift	 H				-100–100 [standard: 0]		
	 V				-100–100 [standard: 0]		
Keystone					-40–40 [Standard: 0]		
Lyd	Demp				AV [Standard]		
					På		
	Volum					0-10 [Standard: 5]	
	Lydinggang	HDMI1				Audio 1	
						Audio 2	
						Standard [Standard]	
		HDMI2/MHL					Audio 1
							Audio 2
							Standard [Standard]
	VGA					Audio 1	
					Audio 2		

BRUKE PROJEKTOREN

Hovedmeny	Undermeny	Undermeny 2	Undermeny 3	Undermeny 4	Verdier		
Oppsett	Projeksjon				Foran  [Standard]		
					Bak 		
					Tak-topp 		
					Bak-topp 		
	Lampeinnstillinger	Lampepåminnelse				AV	
		Lampenullstilling				På [Standard]	
						Avbryt [Standard]	
	Filter Settings	Filter Usage Hours				Ja	
		Optional Filter Installed				Nei	
						AV	
		Filter Reminder				300 hr	
						500 hr [Standard]	
						800 hr	
						1000 hr	
		Filter Reset				Avbryt [Standard]	
					Ja		
	Power Settings	Direkte på				AV [Standard]	
						På	
		Signalstrøm på				AV [Standard]	
						På	
		Skrue av automatisk (min)				0–180 (5 min mellomrom) [Standard: 20]	
		Sovtidtaker (min)	Sovtidtaker (min)				0–990 (30 min. mellomrom) [Standard: 0]
			Alltid på				Nei [Standard]
						Ja	
		Quick Resume					AV [Standard]
							På
	Power Mode (Standby)					Aktiv	
						Eco [Standard]	
	USB Power					AV [Standard]	
						På	
						Auto	
	Sikkerhet	Sikkerhet				AV	
						På	
Sikkerhetstidtaker				Måned			
				Dag			
				Timer			
Endre Passord							





BRUKE PROJEKTOREN

Hovedmeny	Undermeny	Undermeny 2	Undermeny 3	Undermeny 4	Verdier		
Oppsett	HDMI Link Settings	HDMI Link			AV		
					På		
		Inclusive TV			Nei		
					Ja		
		Power On Link			Mutual		
					PJ->Device		
					Device->PJ		
		Power Off Link			AV		
					På		
		Testmønster					Grønn rutenett
							Magenta-rutenett
							Hvit rutenett
						Hvit	
						AV	
	Fjernkontroll-innstilling [avhenger av fjernkontroll]	IR-Funktion				På	
						AV	
		Bruker1					HDMI2
							Testmønster
							Lysstyrke
							Kontrast
							Sovtidtaker
							Color Matching
							Fargetemperatur
							Gamma
							Projeksjon
							Lampeinnstillinger
							Zoom
							Frys
						MHL	
		Bruker2					HDMI2
							Testmønster
							Lysstyrke
							Kontrast
							Sovtidtaker
							Color Matching
							Fargetemperatur
						Gamma	
						Projeksjon	
					Lampeinnstillinger		
					Zoom		
					Frys		
				MHL			

BRUKE PROJEKTOREN

Hovedmeny	Undermeny	Undermeny 2	Undermeny 3	Undermeny 4	Verdier	
Oppsett	Fjernkontroll- innstilling [avhenger av fjernkontroll]	Bruker3			HDMI2	
					Testmønster	
					Lysstyrke	
					Kontrast	
					Sovtidtaker	
					Color Matching	
					Fargetemperatur	
					Gamma	
					Projeksjon	
					Lampeinnstillinger	
					Zoom	
					Frys	
			MHL			
		Projektor ID				00~99
		Options	Språk			English [Standard]
						Deutsch
						Français
						Italiano
						Español
						Português
						Polski
						Nederlands
						Svenska
						Norsk/Dansk
						Suomi
						ελληνικά
						繁體中文
						简体中文
						日本語
						한국어
						Русский
						Magyar
					Čeština	
					عربي	
			ไทย			
			Türkçe			
			فارسی			
			Tiếng Việt			
			Bahasa Indonesia			
			Română			
			Slovenčina			

BRUKE PROJEKTOREN

Hovedmeny	Undermeny	Undermeny 2	Undermeny 3	Undermeny 4	Verdier
Oppsett	Options	Menu Settings	Menyplassering		Topp venstre 
					Topp høyre 
					Midt  [Standard]
					Bunn venstre 
					Bunn høyre 
			Menu Timer		AV
				5 sek.	
				10 sek. [Standard]	
		Autokilde		AV [Standard]	
				På	
		Inngangskilde		HDMI1	
				HDMI2/MHL	
				VGA	
		Input Name	HDMI1		Standard [Standard]
					Custom
			HDMI2/MHL		Standard [Standard]
					Custom
			VGA		Standard [Standard]
					Custom
		High Altitude		AV [Standard]	
				På	
		Display Mode Lock		AV [Standard]	
				På	
		Lås tastatur		AV [Standard]	
				På	
		Skjul Information		AV [Standard]	
				På	
	Logo		Standard [Standard]		
			Nøytral		
			Bruker		
	Bakgrunnsfarge		None [Standard for video]		
			Blå [Standard for Data-modell/Pro-AV]		
		Rød			
		Grønn			
		Grå			
		Logo			
Reset	Reset OSD		Avbryt [Standard]		
			Ja		
	Reset to Default		Avbryt [Standard]		
			Ja		

BRUKE PROJEKTOREN

Hovedmeny	Undermeny	Undermeny 2	Undermeny 3	Undermeny 4	Verdier	
Info	Regulatory					
	Serial Number					
	Source					
	Resolution				00x00	
	Refresh Rate				xx Hz	
	Skjermmodus					
	Power Mode (Standby)					
	Lampetid	Lys				0 hr
		Eco				0 hr
		Dynamic				0 hr
		Eco+				0 hr
		Total				
	Lysstyrkemodus					
	FW Version	System				
		MCU				

BRUKE PROJEKTOREN

SKJERM-meny

SKJERM : Bilde innstillinger-meny

Skjermodus

Det er mange fabrikkinnstillinger som er optimalisert for ulike typer bilder.

- **Kino:** Gir beste farger for å se på film.
- **Film:** Velg for å vise de reneste fargeinnstillingene for hjemmekino.
- **HDR:** Dekoder og viser innhold med høyt dynamisk område (HDR) for de dypeste svarte, lyseste hvite og levende kinematiske farger med REC.2020-fargeområdet. Denne modusen aktiveres automatisk hvis HDR er satt til PÅ (og HDR-innhold sendes til projektoren – 4K UHD Blu-ray, 1080p/4K UHD HDR-spill eller 4K UHD-videostrømming). Når HDR-modus er aktiv, kan andre visningsmoduser (Kino, Referanse osv.) ikke velges, da HDR gir farger som er svært nøyaktige og som overgår fargeprestasjonen til de andre visningsmodusene.
- **HDR SIM.:** Forbedrer innhold som ikke er HDR med simulert høyt dynamisk område (HDR). Velg denne modusen for å forbedre gamma, kontrast og fargemetning for innhold som ikke er HDR (720p og 1080p fra Riks-TV/kabel-TV, 1080p Blu-ray, spill som ikke er HDR osv.). Denne modusen kan KUN brukes med innhold som ikke er HDR.
- **Vivid:** Fargemetning og lysstyrke er godt balansert i denne modusen. Velg denne modusen for å spille spill.
- **Spill:** Velg denne modusen for å øke lysstyrken og responstid for videospill.
- **Referanse:** Denne modusen er ment for å reprodusere bildet på en måte som er så nært den måten filmregissøren hadde ment som mulig. Farve, fargetemperatur, lysstyrke, kontrast og gammainnstillinger er alle konfigurert til standard referansenivåer. Velg denne modusen for å se på video.
- **Lys:** Maksimal klarhet fra PC-inngang.
- **Bruker:** Lagre brukerens innstillinger.
- **3D:** Du må ha 3D-briller for å oppleve 3D-effekten. Sørg for at datamaskinen / den mobile enheten har et 120 Hz-utgangssignal på et grafikkort med firedobbel buffer og at du har en 3D-spiller installert.
- **ISF Day:** Optimaliser bildet med ISF Day-modus for perfekt kalibrering og høy bildekvalitet.
- **ISF Night:** Optimaliser bildet med ISF Night-modus for perfekt kalibrering og høy bildekvalitet.
- **ISF 3D:** Optimaliser bildet med ISF 3D-modus for perfekt kalibrering og høy bildekvalitet.

Merk: For tilgang og kalibrering av ISF dag- og kveldsvisningsmoduser kan du ta kontakt med din lokale forhandler.

Veggfarge

Bruk denne funksjonen for å få et optimalt skjermbilde som passer veggfargen. Velg mellom AV, Svart tavle, Lysegul, Lysegrønn, Lyseblå, Rosa og Grå.

Dynamic Range

Konfigurer innstillingen for høyt dynamisk område (HDR) og dennes effekt ved visning av video fra 4K Blu-ray-spillere og streamingenheter.

Merk: HDMI2 og VGA støtter ikke dynamisk område.

➤ HDR

- **AV:** Slå av HDR-behandling. Når dette satt til Av, vil projektoren IKKE dekode HDR-innhold.
- **Auto:** Automatisk registrer HDR-signal.

BRUKE PROJEKTOREN

► HDR Picture mode

- **Lys:** Velg denne modusen for lysere og mer mettede farger.
- **Standard:** Velg denne modusen for naturlige flotte farger med en balanse mellom varme og kjølige toner.
- **Film:** Velg denne modusen for forbedrede detaljer og bildeskarpheit.
- **Detail:** Signalet kommer fra OETF-konvertering for å oppnå den beste fargetilpasningen.

Lysstyrke

Justerer lysstyrken på bildet.

Kontrast

Kontrast kontrollerer forskjellen mellom de lyseste og mørkeste delene av bildet.

Skarpheit

Juster skarpheten på bildet.

Gamma

Sett opp gammakurvetype. Etter at startoppsett og fininnstilling er fullført, brukes gammajusteringsstrinnene til å optimere bildeutmatningen.

- **Film:** For hjemmekino.
- **Video:** For video- eller TV-kilde.
- **Grafikker:** For PC-/foto-kilde.
- **Standard(2.2):** For standardisert innstilling.
- **1.8/ 2.0/ 2.4:** For bestemt PC-/foto-kilde.

Merk: Hvis **Skjermmodus**-innstillingen er satt til **HDR**, kan brukeren kun velge **HDR** som **Gamma**-innstilling.

Fargeinnstillinger

Konfigurer fargeinnstillinger.

- **BrilliantColor™:** Denne justeringen bruker en ny fargebehandlingsalgoritme og forbedringer for å gjøre det mulig med høyere lysstyrke med ekte, mer levende farger i bildet.
- **Fargetemperatur:** Velg fargetemperatur til Standard, Kald eller Kald.
- **Color Matching:** Velg følgende alternativer:
 - Farve: Juster nivåer for røe (R), grønn (G), sort (B), cyan (C), gult (Y), magenta (M) og hvit (W) for bildet.
 - Fargetone: Justerer fargebalansen mellom rød og grønn.
 - Metning: Juster et videobilde fra sort/hvitt til helfarget bilde.
 - Økning: Justerer lysstyrken til bildet.
 - Reset: Gå tilbake til fabrikkinnstillingene for color matching.
 - Avslutt: Avslutt «Color Matching»-menyen.
- **RGB økn./stnd.:** Disse innstillingene gjør det mulig å konfigurere lysstyrke (forsterkning) og kontrast (forspenning) i et bilde.
 - Reset: Gjenopprett fabrikkinnstillingene for RGB økn./stnd.
 - Avslutt: Avslutt «RGB økn./stnd.»-menyen.
- **Fargerom (ikke med HDMI-inngang):** Velg en passende fargematrixtype fra følgende: Auto, RGB eller YUV.
- **Fargerom (kun med HDMI-inngang):** Velg en passende fargematrixtype fra følgende: Auto, RGB(0~255), RGB(16~235), og YUV.

BRUKE PROJEKTOREN

Signal

Juster signalalternativer.

- **Automatic:** Konfigurer automatisk signal (frekvens og faseelementer kan ikke velges). Hvis automatisk er deaktivert, vil frekvens- og fase-elementene vises slik at brukeren kan manuelt stille inn og lagre innstillingene.
- **Frekvens:** Endre visningsdataens frekvens for å stemme overens med frekvensen fra din datamaskins grafikkort. Bruk kun denne funksjonen hvis bildet flimrer vertikalt.
- **Fase:** Synkroniserer signal tiden fra skjermen med grafikkortet. Hvis bildet virker ustabilt eller flimrer, bruk denne funksjonen til å korrigere dette.
- **H. Posisjon:** Juster den horisontale posisjonen til bildet.
- **V. Posisjon:** Juster den vertikale posisjonen til bildet.
- **Avslutt:** Avslutt «Signal»-menyen.

Merk: Denne menyen er kun tilgjengelig hvis inngangskilden er RGB/komponent.

Forbedret spilling

Aktiver denne funksjonen for å redusere responstiden (inngangsforsinkelse) under spilling til 16 ms og 8,4 ms.

Merk: 16 ms for 1080p 60 Hz; 8,4 ms for 1080p 120 Hz.

Lysstyrkemodeus

Juster lysstyrkemodeus for lampebaserte projektorer.

- **Lys:** Velg «Lys» for å øke lysstyrken.
- **Eco:** Velg «Eco» for å dimme projektorlampen. Dette vil senke energibruken og forlenge levetiden til lampen.
- **Dynamic:** Velg «Dynamic» for å dempe lampeeffekten som vil være basert på lysstyrken i innholdet og justere lampens strømforbruk mellom 100 % og 30 % dynamisk. Lampens levetid vil bli forlenget.
- **Eco+:** Når Eco+-modus er aktivert, vil lysstyrken av innholdet registreres automatisk for å betydelig redusere strømforbruket til lampen (opp til 70 %) når projektoren ikke er i bruk.

Reset

Gå tilbake til fabrikkinnstillingene for fargeinnstillinger.

SKJERM 3D-meny

3D modus

Bruk dette alternativet for å aktivere eller deaktivere 3D-funksjonen.

- **AV:** Velg «AV» for å slå av 3D-modus.
- **På:** Velg «På» for å slå på 3D-modus.

3D-tek.

Bruk dette alternativet for å velge 3D-teknologi.

- **DLP-Link:** Velg for å bruke optimaliserte innstillinger for DLP 3D-briller.
- **3D-synk:** Velg for å bruke optimaliserte innstillinger for IR-, RF- eller polariserte 3D-briller.

BRUKE PROJEKTOREN

3D->2D

Bruk dette alternativet for å angi hvordan 3D-innhold skal vises på skjermen.

- **3D:** Vis 3D-signal.
- **L (Venstre):** Vis det venstre bildet til 3D-innholdet.
- **R (Høyre):** Skjerm det høyre bildet til 3D-innholdet.

Merk: Når du endrer inngangskilden fra 3D til 2D, må du kontrollere at **3D modus**-innstillingen er satt til **AV**. Ellers vil 2D-inngangskilden vises forvrengt (dobbeltbilde).

3D-Format

Bruk dette alternativet til å velge riktig 3D-formatinnhold.

- **Auto:** Når et 3D-identifikasjonssignal er oppdaget, velges 3D-format automatisk.
- **Side om side:** Skjerm 3D-signal i «Side-om-side»-format.
- **Top and Bottom:** Skjerm 3D-signal i «Top and Bottom»-format.
- **Frame Sequential:** Skjerm 3D-signal i «Frame Sequential»-format.
- **Rammepakning:** Skjerm 3D-signal i «Rammepakning»-format.

3D synk. invert

Bruk dette alternativet for å aktivere/deaktivere 3D synk. invert-funksjonen.

Reset

Gå tilbake til fabrikkinnstillingen for 3D-innstillinger.

- **Avbryt:** Velg for å avbryte nullstilling.
- **Ja:** Velg for å gå tilbake til fabrikkinnstillingene for 3D.

Skjerm Aspect Ratio-meny

Aspect Ratio

Velg sideforhold for bildet som vises blant følgende alternativer:

- **4:3:** Formatet er for 4:3-inngangskilder.
- **16:9:** Dette formatet er for 16:9-kilder som HDTV og DVD, beregnet for widescreen-tv.
- **LBX:** Dette formatet er for ikke-16x9, letterbox-kilde og hvis du vil bruke en ekstern 16x9-linse for å vise et 2,35:1-sideforhold ved full oppløsning.
- **Original:** Dette formatet viser originalt bilde uten skalering.
- **Auto:** Velg automatisk mest passende visningsformat.

1080p-skaleringstabell

16:9-skjerm	480i/p	576i/p	1080i/p	720p	PC
4x3	Skaler til 1440x1080.				
16x9	Skaler til 1920x1080.				
LBX	Skaler til 1920x1440, og vis 1920x1080 fra midten.				
Original	- 1:1-tilordning sentrert. - Ingen skalering vil bli brukt; bildet vises med oppløsning basert på inngangskilden.				

BRUKE PROJEKTOREN

Skjerm Kantmaske-meny

Kantmaske

Bruk denne funksjonen til å overskanne bildet for å fjerne støy fra videokoding som ligger på kanten av videokilden.

Skjerm Zoom-meny

Zoom

Bruk til å forstørre et bilde på projiseringsskjermen.

Skjerm Image Shift-meny

Image Shift

Forskyver det projiserte bildet horisontalt (H) eller vertikalt (V).

Skjerm Keystone-meny

Keystone

Korriger bildeforvrengning som skyldes at projektoren står skrått.

Lyd-meny

Lyd Demp-meny

Demp

Bruk dette alternativet for å midlertidig slå av lyden.

- **AV:** Velg «AV» for å slå av demping.
- **På:** Velg «På» for å slå på demping.

Merk:

- *«Demp»-funksjonen påvirker lydstyrken til både intern og ekstern høyttaler.*
- *Når en ekstern høyttaler er tilkoblet, deaktiveres den interne høyttaleren automatisk.*

Lyd Volum-meny

Volum

Juster lydstyrken.

Lyd Lydinngang-meny

Lydinngang

Velg lydinngangen for videokilder som følger:

- **HDMI1:** Audio 1, Audio 2 eller Standard.
- **HDMI2/MHL:** Audio 1, Audio 2 eller Standard.
- **VGA:** Audio 1 og Audio 2.

BRUKE PROJEKTOREN

OPPSETT-meny

OPPSETT Projeksjon-meny

Projeksjon

Velg inn projisering til foran, bak, tak-topp, og bak-topp.

OPPSETT Lampeinnstillinger-meny

Lampepåminnelse

Velg denne funksjonen for å vise eller gjemme advarsler når skift lampe beskjednen er vist. Beskjeden vil komme til syne 30 timer før det er anbefalt å bytte lampe.

Lampenullstilling

Nullstiller lampens teller etter at lampen er byttet.

OPPSETT Filter Settings-meny

Filter Usage Hours

Vis tid for filter.

Optional Filter Installed

Still inn advarselsmelding.

- **Ja:** Vis advarsel etter 500 timers bruk.

Merk: «Filter Usage Hours / Filter Reminder / Filter Reset» vises bare når «Optional Filter Installed» er «Ja».

- **Nei:** Slå av advarselen.

Filter Reminder

Velg denne funksjonen for å vise eller skjule advarselen når meldingen om å skifte filter vises. Alternativene er AV, 300 hr, 500 hr, 800 hr og 1000 hr.

Filter Reset

Nullstill støvfiltertelleren når støvfilteren er byttet eller renses.

OPPSETT Power Settings-meny

Direkte på

Velg «På» for å aktivere Direkte på-modus. Projektoren vil automatisk slå seg på når den mottar strøm er levert uten å trykke «Strøm»-knappen på projektorens tastatur eller på fjernkontrollen.

Signalstrøm på

Velg «På» for å aktivere Signalstrøm-modus. Projektoren slår seg automatisk på når et signal oppdages uten at «Strøm»-tasten på tastaturet på projektoren eller på fjernkontrollen trykkes.

Merk: Hvis «Signalstrøm på» er satt til «På», vil strømforbruket til projektoren i ventemodus være over 3 W.

Skru av automatisk (min)

Setter starttiden for nedtelling. Nedtellingen vil starte når projektoren ikke får noe signal. Projektoren vil skru seg av automatisk når nedtellingen er ferdig (i minutter).

BRUKE PROJEKTOREN

Sovtidtaker (min)

Konfigurer sovttidaker.

- **Sovttidaker (min):** Setter intervall for nedtelling. Nedtellingen vil starte uavhengig av om projektoren får noe signal eller ikke. Projektoren vil skru seg av automatisk når nedtellingen er ferdig (i minutter).
Merk: *Sovttidaker nullstilles hver gang projektoren slås av.*
- **Alltid på:** Marker for å stille sovttidaker til alltid på.

Quick Resume

Still inn Quick Resume.

- **AV:** Viften starter å kjøle systemet 10 sekunder etter at brukeren slår av projektoren.
- **På:** Hvis projektoren slått på uten at det var meningen, kan den slås på igjen umiddelbart i løpet av 100 sekunder etter at den ble avslått med denne funksjonen.

Power Mode (Standby)

Still inn strømmodus.

- **Aktiv:** Velg «Aktiv» for å gå tilbake til normal hvilemodus.
- **Eco:** Velg «Eco» for å videre spare strøm videre < 0,5 W.

Merk: *Viftene vil fortsatt kjøre i aktiv ventemodus hvis «Signalstrøm på» er aktivert.*

USB Power

Still inn USB-strømstillinger.

- **AV:** USB Power-funksjonen er slått av.
- **På:** Projektoren blir alltid slått på av en USB-strømkilde.
- **Auto:** Projektoren blir automatisk slått på av en USB-strømkilde.

OPPSETT Sikkerhet-meny

Sikkerhet

Aktiver denne funksjonen for å bli bedt om passord før du bruker projektoren.

- **AV:** Velg «AV» for å kunne skru på projektoren uten passordverifisering.
- **På:** Velg «På» for å bruke sikkerhetsverifisering når projektoren skrues på.

Sikkerhetstidaker

Velg tid (Måned/Dag/Timer) for å stille inn hvor mange timer projektoren kan brukes. Straks tiden har utløpt vil du bli bedt om å angi passordet ditt igjen.

Endre Passord

Brukes til å angi eller endre passordet som du blir bedt om når projektoren slås på.

BRUKE PROJEKTOREN

OPPSETT HDMI Link Settings-meny

Merk:

- Når du kobler HDMI-CEC-kompatible enheter til projektoren med HDMI-kabler, kan du styre dem med Strøm på- eller Strøm av-status ved hjelp av HDMI Link-kontrollfunksjonen på projektorens skjermmeny. Dette gjør at en enhet eller flere enheter i en gruppe kan slås på av eller slås av via HDMI Link-funksjonen. I en typisk konfigurasjon kan DVD-spilleren kobles til projektoren gjennom en forsterker eller et hjemmekinosystem.

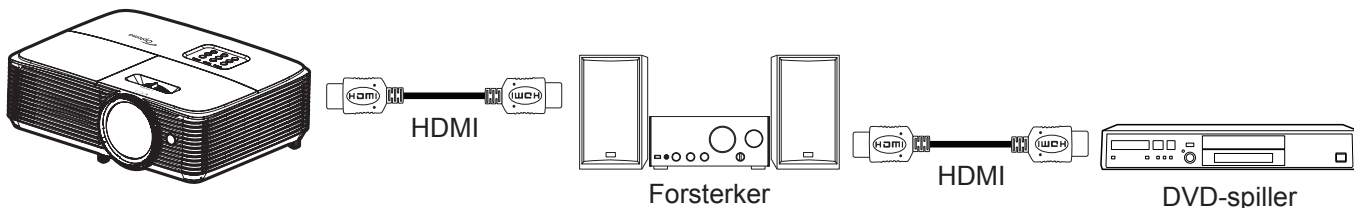

HDMI Link

Aktiver/deaktiver HDMI Link-funksjonen. Alternativene Inclusive TV, Power On Link og Power Off Link vil kun være tilgjengelige dersom innstillingen er satt til «På».

Inclusive TV

Sett til «Ja» hvis du vil at både TV-en og projektoren skal slås av automatisk samtidig. For å forhindre begge enhetene slås av på samme tid kan du sette innstillingen til «Nei».

Power On Link

CEC strøm på-kommando.

- **Mutual:** Både projektoren og CEC-enheten slås på samtidig.
- **PJ->Device:** CEC-enheten vil bli slått på etter at projektoren er slått på.
- **Device->PJ:** Projektoren vil slås på etter at CEC-enheten er slått på.

Power Off Link

Aktiver funksjonen hvis du vil at både HDMI Link og projektoren skal slås av automatisk samtidig.

OPPSETT Testmønster-meny

Testmønster

Sett testmønster til grønt, magenta eller hvitt rutenett eller bare hvitt, eller deaktiver funksjonen (av).

OPPSETT Fjernkontrollsinnstilling-meny

IR-Funktion

Still inn IR-funksjonen.

- **På:** Velger du «På», så kan projektoren betjenes med fjernkontrollen fra IR-mottaker på toppen.
- **AV:** Velger du «AV», så kan projektoren betjenes med fjernkontrollen. Ved å velge «AV» kan du bruke tastaturet igjen.

Bruker1/ Bruker2/ Bruker3

Tilordne standardfunksjonen for Bruker1, Bruker2 eller Bruker3 til , HDMI2, Testmønster, Lysstyrke, Kontrast, Sovtidtaker, Color Matching, Fargetemperatur, Gamma, Projeksjon, Lampeinnstillinger, Zoom, Frys eller MHL.

BRUKE PROJEKTOREN

OPPSETT Projektor ID-meny

Projektor ID

ID-definisjon kan settes opp i denne menyen (0–99). Dette kan brukes til å kontrollere en individuell projektor med RS232.

OPPSETT Alternativer-meny

Språk

Språket på skjermmenyene kan settes til: engelsk, tysk, fransk, italiensk, spansk, portugisisk, polsk, nederlandsk, svensk, norsk/dansk, finsk, gresk, tradisjonell kinesisk, forenklet kinesisk, japansk, koreansk, russisk, ungarsk, tsjekkisk/slovakisk, arabisk, thai, tyrkisk, persisk, vietnamesisk, indonesisk, rumensk eller slovakisk.

Menu Settings

Angi menysted på skjermen og konfigurer Menu Timer-innstillinger.

- **Menyplassering:** Velg menyplasseringen på skjermen.
- **Menu Timer:** Angi hvor lenge skjermmenyen skal forbli synlig på skjermen.

Autokilde

Hvis du setter dette alternativet til «På» og trykker -knappen på projektorens tastatur eller **Source**-knappen på fjernkontrollen, så velges den neste tilgjengelige inngangskilden automatisk. Sett til «AV» for å deaktivere automatisk kildefunksjonen.

Inngangskilde

Sett inngangskilden til HDMI1, HDMI2/MHL eller VGA.

Input Name

Bruk til å endre navn på en inngangsfunksjon for å finne den enklere. Alternativene er HDMI1, HDMI2/MHL og VGA.

High Altitude

Når «På» er valgt, kjører viftene raskere. Denne funksjonen er nyttig i områder hvor luften er tynn.

Display Mode Lock

Velg «På» eller «AV» for å låse eller åpne justering av innstillingene for visningsmodus.

Lås tastatur

Når tastaturlåsfunksjonen er «På», låses hele kontrollpanelet. Projektoren kan imidlertid brukes med fjernkontrollen. Ved å velge «AV» kan du bruke tastaturet igjen.

Skjul Information

Aktiver denne funksjonen for å skjule informasjonsmeldingen.

- **AV:** Velg «AV», så ser du meldingen «Søker».
- **På:** Velg «På» for å gjemme infomeldingen.

Logo

Bruk denne funksjonen til å sette ønsket oppstartsskjerm. Hvis endringer gjøres, trer de i kraft neste gang projektoren slås på.

- **Standard:** Standard oppstartsskjerm.
- **Nøytral:** Logo vises ikke på oppstartsskjermen.
- **Bruker:** Bruk det lagrede bildet som oppstartsskjerm-bilde.

Bakgrunnsfarge

Bruk denne funksjonen for å vise en blå, rød, grønn, grå farge, ingenting eller logoskjermen når signal ikke er tilgjengelig.

Merke: Hvis bakgrunnsfargen er satt til «None», er bakgrunnsfargen svart.

BRUKE PROJEKTOREN

Setup : Reset-meny

Reset OSD

Gå tilbake til fabrikkinnstillingene for innstillinger i OSD-menyen.

Reset to Default

Gå tilbake til fabrikkinnstillingene for innstillinger i oppsettsmenyen.

Info-meny

Info-meny

Vis projektorens informasjon som nedenfor:

- Regulatory
- Serial Number
- Source
- Resolution
- Refresh Rate
- Skjermmodus
- Power Mode (Standby)
- Lampetid
- Lysstyrkemodeus
- FW Version

VEDLIKEHOLD

Bytte lampe

Projektoren registrerer automatisk lampens levetid. Når lampens levetid når slutten, vises en advarselmelding på skjermen.



Når du ser denne meldingen, ta kontakt med den lokale forhandleren eller servicesenterfor å bytte lampen så snart som mulig. Sørg for at projektoren har kjølt seg ned for minst 30 minutter før du skifter ut lampen.



Advarsel: Hvis projektoren er takmontert, vær forsiktig når du åpner lampepanelet. Det anbefales å bruke sikkerhetsbriller når man bytter lyspære på takmontert projektor. Vær forsiktig så ingen løse deler faller ned fra projektoren.



Advarsel: Lamperommet er varmt! La det få kjøle seg ned før du bytter lampe!



Advarsel: For å redusere risikoen for personskade, ikke mist lampemodulen eller berør lyspæren. Lyspæren kan knuses og forårsake skade dersom den slippes i bakken.

VEDLIKEHOLD

Bytte lampen (fortsettelse)

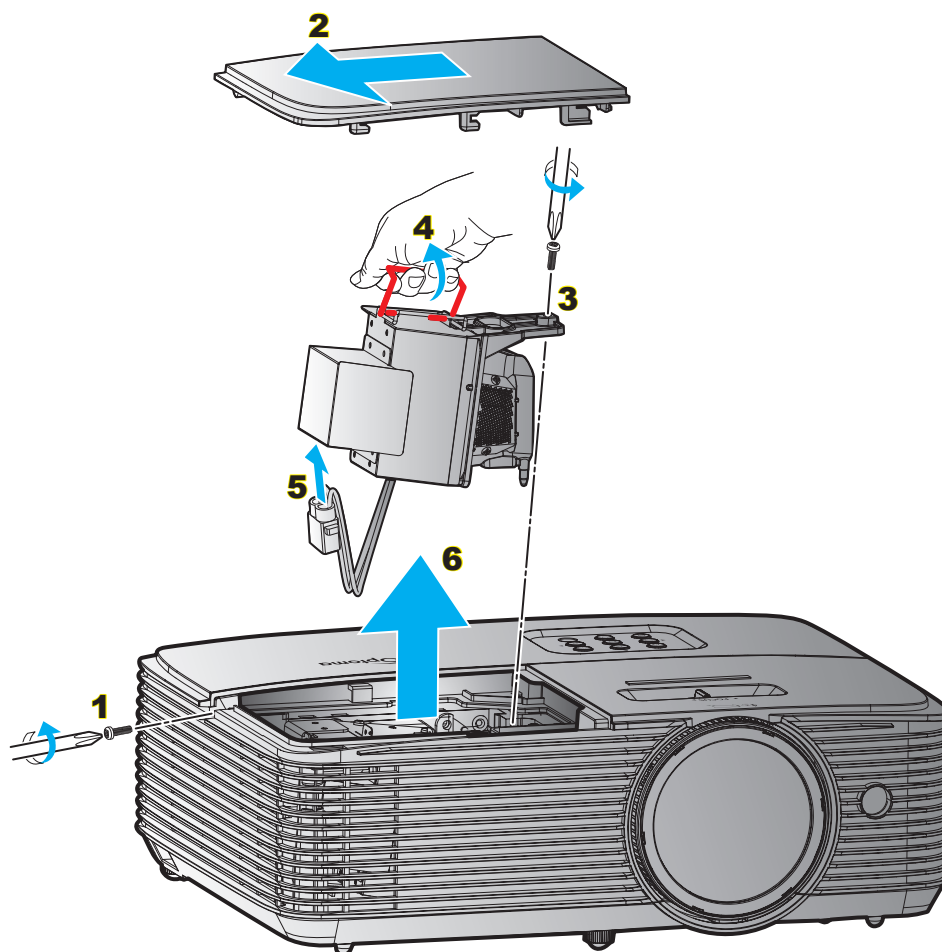

Prosedyre:

1. Slå av strømmen til projektoren ved å trykke «**U**»-knappen på fjernkontrollen eller på tastaturet til projektoren.
2. La projektoren kjøle seg ned i minst 30 minutter.
3. Koble fra strømledningen.
4. Skru ut skruen på dekslet. **1**
5. Ta av dekslet. **2**
6. Skru ut skruen på lampemodulen. **3**
7. Løft opp lampehåndtaket. **4**
8. Ta av lampekabelen. **5**
9. Ta forsiktig ut lampemodulen. **6**
10. For å sette på plass lampemodulen, følg instruksjonene i motsatt rekkefølge.
11. Slå på projektoren og nullstill lampetiden.
12. Lampenullstilling: (i) Trykk «Meny» → (ii) Velg «Oppsett» → (iii) Velg «Lampeinnstillinger» → (iv) Velg «Lampenullstilling» → (v) Velg «Ja».

Merk:

- Skruene på lampedekslet og lampen kan ikke fjernes.
- Projektoren kan ikke slås på hvis lampedekslet ikke har blitt satt på projektoren.
- Ikke ta på glassområdet av lampen. Håndolje kan føre til at lampen knuses. Bruk en tørr klut til å rengjøre lampemodulen hvis den ble berørt med et uhell.

VEDLIKEHOLD

Installerere og rengjøre støvfilterene

Installere støvfilteret

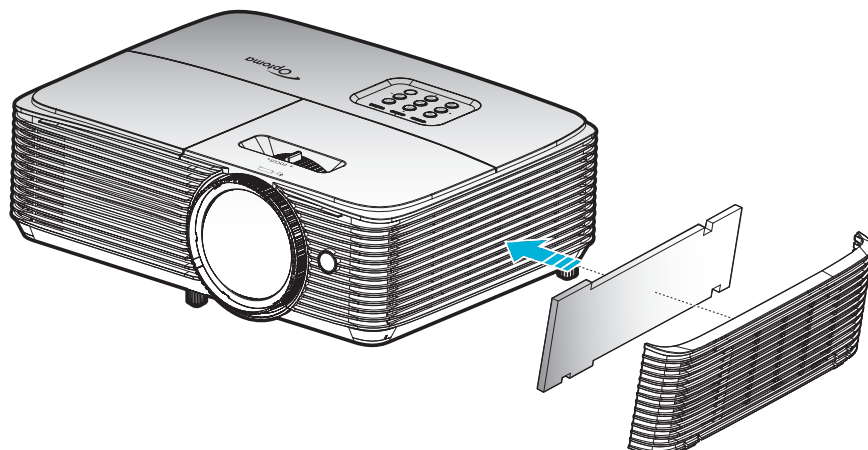

Merk: Støvfilter er kun nødvendig i / leveres i utvalgte regioner med mye støv.

Rengjøre støvfilteret

Vi anbefaler at du rengjør støvfilteret hver tredje måned. Rengjør det oftere hvis projektoren brukes i støvete omgivelser.

Prosedyre:

1. Slå av strømmen til projektoren ved å trykke «**⏻**»-knappen på fjernkontrollen eller på tastaturet til projektoren.
2. Koble fra strømledningen.
3. Ta støvfilteret sakte og forsiktig ut. **1**
4. Clean or replace the dust filter. **2**
5. For å installere støvfilteret følger du disse trinnene i motsatt rekkefølge.

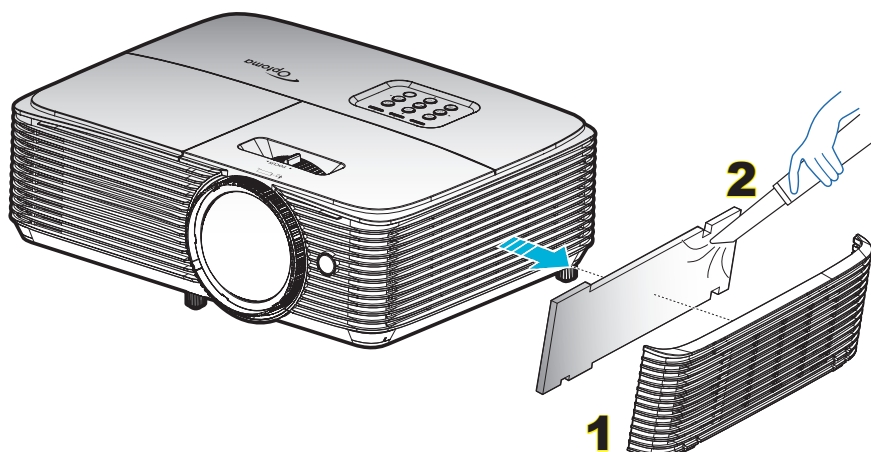

EKSTRA INFORMASJON

Støttede oppløsninger

HDMI 1.4 for HDMI 2

B0/Etablert timing	B0/Standard timing	B0/Detaljert timing	B1/Videomodus	B1/Detaljert timing
720 x 400 ved 70 Hz	1280 x 720 ved 60 Hz	Original timing:	720 x 480i ved 60 Hz	1280 x 720p ved 60 Hz
640 x 480 ved 60 Hz	1280 x 800 ved 60 Hz	1080p: 1920 x 1080 ved 60 Hz	720 x 576i ved 50 Hz	1366 x 768 ved 60 Hz
640 x 480 ved 67 Hz	1280 x 1024 ved 60 Hz		720 x 480p ved 60 Hz	1920 x 1080p ved 120 Hz
640 x 480 ved 72 Hz	1400 x 1050 ved 60 Hz		720 x 576p ved 60 Hz	3840 x 2160 ved 30 Hz
640 x 480 ved 75 Hz	1600 x 1200 ved 60 Hz		1280 x 720p ved 50 Hz	
800 x 600 ved 56 Hz	1440 x 900 ved 60 Hz		1280 x 720p ved 60 Hz	
800 x 600 ved 60 Hz	1280 x 720 ved 120 Hz		1920 x 1080i ved 50 Hz	
800 x 600 ved 72 Hz	1024 x 768 ved 120 Hz		1920 x 1080i ved 60 Hz	
800 x 600 ved 75 Hz			1920 x 1080p ved 50 Hz	
832 x 624 ved 75 Hz			1920 x 1080p ved 60 Hz	
1024 x 768 ved 60 Hz			1920 x 1080p ved 24 Hz	
1024 x 768 ved 70 Hz			1920 x 1080p ved 25 Hz	
1024 x 768 ved 75 Hz			1920 x 1080p ved 30 Hz	
1280 x 1024 ved 75 Hz			640 x 480p ved 60 Hz	
1152 x 870 ved 75 Hz			720 x 480p ved 60 Hz	
			720 x 576p ved 50 Hz	
			720 x 480i ved 60 Hz	
			2880 x 480i ved 60 Hz	
			1440 x 480p ved 60 Hz	
			2880 x 576i ved 50 Hz	
			1440 x 576p ved 50 Hz	
			1440 x 576i ved 50 Hz	

HDMI 2.0 For HDMI 1

B0/Etablert timing	B0/Standard timing	B0/Detaljert timing	B1/Videomodus	B1/Detaljert timing
720 x 400 ved 70 Hz	1280 x 720 ved 60 Hz	Original timing:	720 x 480i ved 60 Hz	3840 x 2160 ved 60 Hz
640 x 480 ved 60 Hz	1280 x 800 ved 60 Hz	1080p: 1920 x 1080 ved 60 Hz	720 x 576i ved 50 Hz	1920 x 1080p ved 120 Hz
640 x 480 ved 67 Hz	1280 x 1024 ved 60 Hz		720 x 480p ved 60 Hz	
640 x 480 ved 72 Hz	1400 x 1050 ved 60 Hz		720 x 576p ved 50 Hz	
640 x 480 ved 75 Hz	1600 x 1200 ved 60 Hz		1280 x 720p ved 50 Hz	
800 x 600 ved 56 Hz	1440 x 900 ved 60 Hz		1280 x 720p ved 60 Hz	
800 x 600 ved 60 Hz	1280 x 720 ved 120 Hz		1920 x 1080i ved 50 Hz	
800 x 600 ved 72 Hz	1024 x 768 ved 120 Hz		1920 x 1080i ved 60 Hz	
800 x 600 ved 75 Hz			1920 x 1080p ved 50 Hz	
832 x 624 ved 75 Hz			1920 x 1080p ved 60 Hz	
1024 x 768 ved 60 Hz			1920 x 1080p ved 24 Hz	
1024 x 768 ved 70 Hz			1920 x 1080p ved 25 Hz	
1024 x 768 ved 75 Hz			1920 x 1080p ved 30 Hz	
1280 x 1024 ved 75 Hz			640 x 480p ved 60 Hz	
1152 x 870 ved 75 Hz			720 x 480p ved 60 Hz	
			720 x 576P ved 50 Hz	
			720 x 480i ved 60 Hz	
			2880 x 480i ved 60 Hz	
			1440 x 480p ved 60 Hz	

EKSTRA INFORMASJON

B0/Etablert timing	B0/Standard timing	B0/Detaljert timing	B1/Videomodus	B1/Detaljert timing
			2880 x 576i ved 50 Hz	
			1440 x 576p ved 50 Hz	
			1440 x 576i ved 50 Hz	
			3840 x 2160p ved 24 Hz	
			3840 x 2160p ved 25 Hz	
			3840 x 2160p ved 30 Hz	
			3840 x 2160p ved 50 Hz	
			3840 x 2160p ved 60 Hz	
			4096 x 2160p ved 24 Hz	
			4096 x 2160p ved 25 Hz	
			4096 x 2160p ved 30 Hz	
			4096 x 2160p ved 50 Hz	
			4096 x 2160p ved 60 Hz	

True 3D-videokompatibilitet

Inngangstiming	HDMI 1.4a 3D-inngang	Inngangstiming		
		1280 x 720p ved 50 Hz	Top and Bottom	
1280 x 720p ved 60 Hz	Top and Bottom			
1280 x 720p ved 50 Hz	Rammepakning			
1280 x 720p ved 60 Hz	Rammepakning			
1920 x 1080i ved 50 Hz	Side ved side (halv)			
1920 x 1080i ved 60 Hz	Side ved side (halv)			
1920 x 1080p ved 24 Hz	Top and Bottom			
1920 x 1080p ved 24 Hz	Rammepakning			
Inngangstiming	HDMI 1.3	1920 x 1080i ved 50 Hz	Side ved side (halv)	SBS modus er på
		1920 x 1080i ved 60 Hz		
		1280 x 720p ved 50 Hz		
		1280 x 720p ved 60 Hz		
		800 x 600 ved 60 Hz		
		1024 x 768 ved 60 Hz		
		1280 x 800 ved 60 Hz		
		1920 x 1080i ved 50 Hz	Top and Bottom	TAB-modus er på
		1920 x 1080i ved 60 Hz		
		1280 x 720p ved 50 Hz		
		1280 x 720P ved 60 Hz		
		800 x 600 ved 60 Hz		
		1024 x 768 ved 60 Hz		
		1280 x 800 ved 60 Hz		
		480i	HQFS	3D-format er Frame Sequential

Merk:

- Hvis 3D-inngang er 1080p ved 24 Hz, bør DMD spille med integrert multiplum med 3D-modus.
- Støtter NVIDIA 3DTV Play hvis det ikke er patentgebyr fra Optoma.
- 1080i ved 25 Hz og 720p ved 50 Hz vil kjøre i 100 Hz; 1080p ved 24 Hz vil kjøre i 144 Hz. Andre 3D-timinger vil kjøre i 120 Hz.

EKSTRA INFORMASJON

Bildestørrelse og projiseringsavstand

Diagonal lengdestørrelse (16:9) Skjermens		Skjermstørrelse (B x H)				Projeksjonsavstand (D)				Forskyvning (Hd)	
		Bredde		Høyde		Bred		Tele			
(m)	(tommer)	(m)	(tommer)	(m)	(tommer)	(m)	(fot)	(m)	(fot)	(m)	(tommer)
0,9398	37	0,82	32,25	0,46	18,1	0,41	1,35	0,41	1,35	0,07	2,76
1,016	40	0,89	34,86	0,5	19,6	0,44	1,44	0,44	1,44	0,08	3,15
1,27	50	1,11	43,58	0,62	24,5	0,55	1,80	0,55	1,80	0,10	3,94
1,524	60	1,33	52,29	0,75	29,4	0,66	2,17	0,66	2,17	0,12	4,72
1,778	70	1,55	61,01	0,87	34,3	0,77	2,53	0,77	2,53	0,14	5,51
2,032	80	1,77	69,73	1	39,2	0,88	2,89	0,88	2,89	0,16	6,30
2,286	90	1,99	78,44	1,12	44,1	0,99	3,25	0,99	3,25	0,18	7,09
2,54	100	2,21	87,16	1,25	49	1,10	3,61	1,10	3,61	0,19	7,48
2,794	110	2,44	95,87	1,37	53,9	1,22	4,00	1,22	4,00	0,22	8,66
3,048	120	2,66	104,59	1,49	58,8	1,33	4,36	1,33	4,36	0,24	9,45
3,302	130	2,88	113,30	1,62	63,7	1,44	4,72	1,44	4,72	0,26	10,24
3,556	140	3,10	122,02	1,74	68,6	1,55	5,09	1,55	5,09	0,28	11,02
3,81	150	3,32	130,74	1,87	73,5	1,66	5,45	1,66	5,45	0,30	11,81
4,064	160	3,54	139,45	1,99	78,4	1,77	5,81	1,77	5,81	0,32	12,60
4,318	170	3,76	148,17	2,12	83,3	1,88	6,17	1,88	6,17	0,34	13,39
4,572	180	3,98	156,88	2,24	88,2	1,99	6,53	1,99	6,53	0,36	14,17
4,826	190	4,21	165,60	2,37	93,1	2,10	6,89	2,10	6,89	0,37	14,57
5,08	200	4,43	174,32	2,49	98,1	2,21	7,25	2,21	7,25	0,40	15,75
5,334	210	4,65	183,03	2,62	103	2,32	7,61	2,32	7,61	0,41	16,14
5,588	220	4,87	191,75	2,74	107,9	2,43	7,97	2,43	7,97	0,44	17,32
5,842	230	5,09	200,46	2,86	112,8	2,54	8,33	2,54	8,33	0,46	18,11
6,096	240	5,31	209,18	2,99	117,7	2,65	8,69	2,65	8,69	0,48	18,90
6,35	250	5,53	217,89	3,11	122,6	2,76	9,06	2,76	9,06	0,50	19,69
6,604	260	5,76	226,61	3,24	127,5	2,87	9,42	2,87	9,42	0,52	20,47
6,858	270	5,98	235,33	3,36	132,4	2,98	9,78	2,98	9,78	0,54	21,26
7,112	280	6,20	244,04	3,49	137,3	3,09	10,14	3,09	10,14	0,55	21,65
7,366	290	6,42	252,76	3,61	142,2	3,20	10,50	3,20	10,50	0,58	22,83
7,62	300	6,64	261,47	3,74	147,1	3,31	10,86	3,31	10,86	0,59	23,23

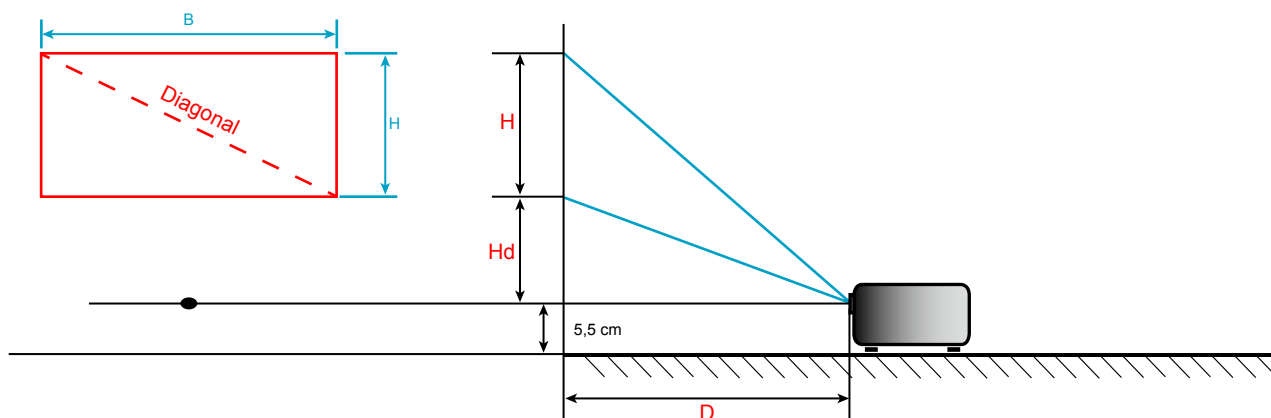

EKSTRA INFORMASJON

Projektormål og takmontering

1. For å forhindre skade på projektoren, bruk Optoma-takmonteringen.
2. Hvis du ønsker å bruke en monteringspakke fra en tredjepart, må du påse at skruene som brukes for å feste projektoren har følgende spesifikasjoner:
 - Skruetype: M4*3
 - Minimum skruelengde: 10mm

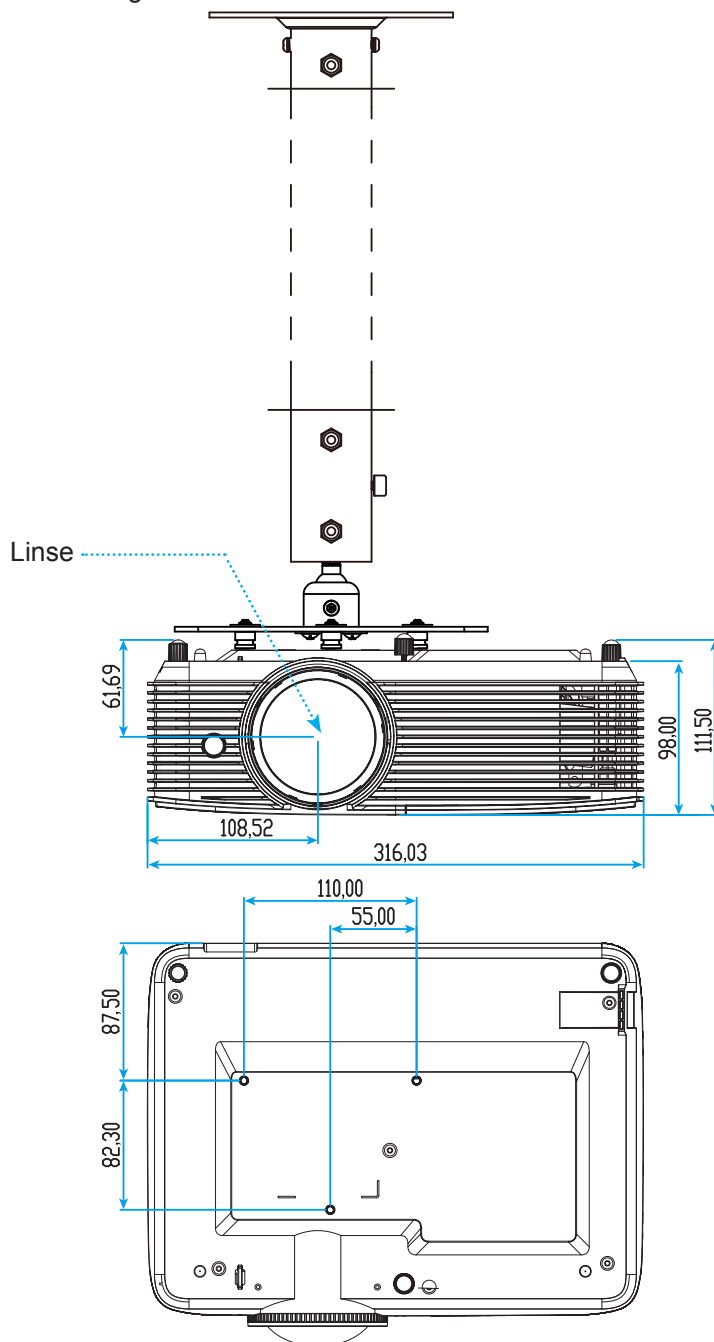

Enhet: mm

Merk: Vær obs på at skade som oppstår som følge av ukorrekt installasjon vil annullere garantien.



Advarsel:

- Hvis du kjøper takmontering fra et annet firma, husk å bruke korrekt skruestørrelse. Skruestørrelse vil variere avhengig av tykkelsen på monteringsplaten.
- Hold en klarering på minst 10 cm mellom taket og bunnen av projektoren.
- Ikke installer projektoren nær en varmekilde.





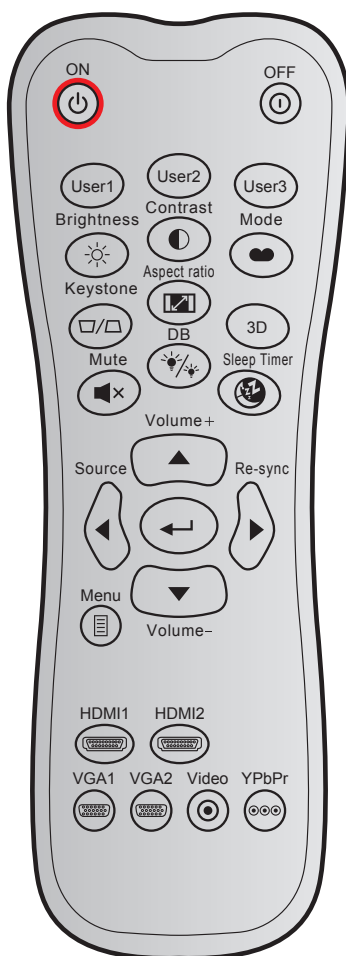







EKSTRA INFORMASJON

IR-fjernkontroll 1 koder



Knapp		Definerbar kode		Datakode	Utskriftstast-definisjon	Forklaring
		Byte 1	Byte 2	Byte 3		
Strømmen er på		32	CD	02	PÅ	Trykk for å slå på projektoren.
Slå av		32	CD	2E	AV	Trykk på for å slå av projektoren.
Bruker1		32	CD	36	Bruker1	Brukerdefinerte taster. Se side 36 for oppsett.
Bruker2		32	CD	65	Bruker2	
Bruker3		32	CD	66	Bruker3	
Lysstyrke		32	CD	41	Lysstyrke	Justerer lysstyrken på bildet.
Kontrast		32	CD	42	Kontrast	Kontrollerer forskjellen mellom de lyseste og mørkeste delene av bildet.
Skjermmodus		32	CD	05	Modus	Velg en visningsmodus for optimale innstillinger for ulike programmer. Se side 29.
Keystone		32	CD	07	Keystone	Korriger bildeforvrengningen som skyldes at projektoren står skrått.
Aspect Ratio		32	CD	64	Aspect Ratio	Trykk for å endre bildesideforholdet til et bilde.
3D		32	CD	89	3D	Velg manuelt et 3D modus som passer 3D-innholdet.
Volum +		32	CD	09	Volum +	Øk lydstyrken.

EKSTRA INFORMASJON

Knapp		Definerbar kode		Datakode	Utskriftstast- definisjon	Forklaring
		Byte 1	Byte 2	Byte 3		
Fire retningstaster		32	CD	11	▲	Bruk ▲, ◀, ▶ eller ▼ for å velge eller justere valget.
		32	CD	10	◀	
		32	CD	12	▶	
		32	CD	14	▼	
Source		32	CD	18	Source	Trykk «Source» for å velge et inngangssignal.
Enter-tast		32	CD	0F	↵	Bekreft valget.
Re-Sync		32	CD	04	Re-Sync	Automatisk synkronisering av projektoren til inntakskilden.
Volum -		32	CD	0C	Volum -	Reduser lydstyrken.
Meny		32	CD	0E	Meny	Vis eller gå ut av menyen på skjermen for projektoren.
HDMI 1		32	CD	16	HDMI1	Trykk «HDMI1» for å velge kilde fra HDMI 1-kontakten.
HDMI 2		32	CD	30	HDMI2	Trykk «HDMI2» for å velge kilde fra HDMI 2-/MHL-kontakten.
VGA1		32	CD	1B	VGA1	Trykk «VGA1» for å velge kilde fra VGA-inngangskontakten.
VGA2		32	CD	1E	VGA2	Ingen funksjon
Video		32	CD	1C	Video	Ingen funksjon
YPbPr		32	CD	17	YPbPr	Ingen funksjon





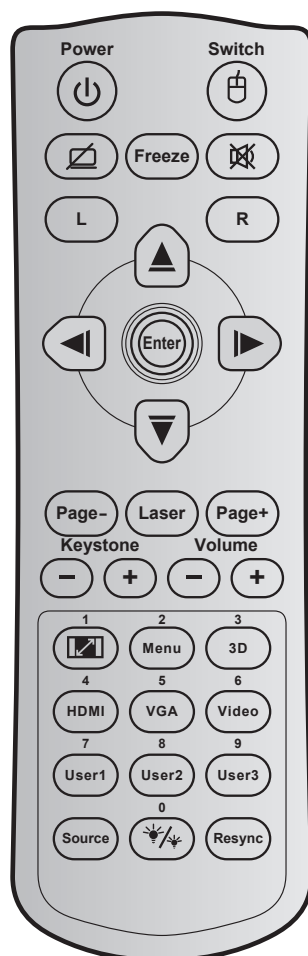

EKSTRA INFORMASJON

IR-fjernkontroll 2 koder



Knapp		Knappekode	Utskriftstastdefinisjon	Forklaring
Strøm		81	Skrü på/av	Trykk på for å slå på eller av projektoren.
Switch		3E	Switch	Trykk for å bytte USB-mus på /av.
Vis blank / demp lyd		8A		Trykk for å skjule / vise skjermbilde, og slå av/på lyd.
Frys		8B	Frys	Trykk for å fryse projektorbildet.
Demp		92		Tykk for å skrur av/på lyd midlertidig.
Venstreklikk med musen	L	CB	L	Bruk som venstre museklikk.
Høyreklikk med musen	R	CC	R	Bruk som høyre museklikk.
Fire retningsvalgknapper		C6	Pil opp	Bruk ▲ ▼ ◀ ▶ for å velge eller justere valget.
		C8	Pil venstre	
		C9	Pil høyre	
		C7	Pil ned	
Enter		C5	Enter	Bekreft valget.
		CA	Enter	

EKSTRA INFORMASJON







Knapp		Knappekode	Utskriftstastdefinisjon	Forklaring
Side -		C2	Side -	Trykk for å bla nedover.
Laser		I/T	Laser	Bruk som laserpeker.
Side +		C1	Side +	Trykk for å bla opp.
Keystone		85	Keystone+	Trykk for å korrigere for bildeforvrengningen som skyldes at projektoren står skrått.
		84	Keystone-	
Volum		8C	Volum +	Trykk for å skru volumet opp eller ned.
		8F	Volum -	
Aspect Ratio / 1		98	 / 1	<ul style="list-style-type: none"> Trykk for å endre bildesideforholdet til et bilde. Bruk som talltastaturknapp «1».
Meny / 2		88	Meny / 2	<ul style="list-style-type: none"> Vis eller gå ut av menyen på skjermen for projektoren. Bruk som talltastaturknapp «2».
3D / 3		93	3D / 3	<ul style="list-style-type: none"> Trykk for å manuelt velge et 3D modus som passer 3D-innholdet. Bruk som talltastaturknapp «3».
HDMI / 4		86	HDMI / 4	<ul style="list-style-type: none"> Trykk for å velge HDMI-kilde. Bruk som talltastaturknapp «4».
VGA / 5		D0	VGA / 5	<ul style="list-style-type: none"> Trykk for å velge VGA-kilde. Bruk som talltastaturknapp «5».
Video / 6		D1	Video / 6	Bruk som talltastaturknapp «6».
Bruker1 / 7; Bruker2 / 8; Bruker3 / 9		D2	Bruker 1/7	<ul style="list-style-type: none"> Brukerdefinerte taster. Se side 38 for å sette opp. Bruk talltastene «7», «8» og «9» tilsvarende.
		D3	Bruker 2/8	
		D4	Bruker 3/9	
Source		C3	Source	Trykk for å velge et inngangssignal.
Lysstyrkemodeus / 0		96	 / 0	<ul style="list-style-type: none"> Trykk for å rotere bildets lysstyrke automatisk for å gi optimal kontrastytelse. Bruk som talltastaturknapp «0».
Re-Sync		C4	Re-Sync	Trykk for å automatisk synkronisere projektoren med inngangskilden.

EKSTRA INFORMASJON

Feilsøking

Hvis du opplever et problem med projektoren, vennligst les følgende informasjon. Dersom problemet vedvarer, kontakt din lokale forhandler eller servicesenter.

Bildeproblemer

-  *Ingen bilder vises på skjermen.*
- Sørg for at alle kabler og strømledninger er korrekt og sikkert tilkoblet som beskrevet i «Installasjon»-kapittelet.
 - Kontroller at pinnene i pluggen og kontakter ikke er bøyd eller knekt.
 - Sjekk at projektorlampen er forsvarlig montert. Det henvises til avsnittet «Skifte ut lampen».
 - Påse at «Demp»-funksjonen ikke er skrudd på.
-  *Bildet er ute av fokus*
- Juster fokuset ved hjelp av fokusspaken.
 - Sørg for at projektorskjermen har den nødvendige avstanden fra projektoren. (Se side 46).
-  *Bildet strekker seg når man viser 16:9 DVD*
- Når du spiller av anamorfisk DVD eller 16:9 DVD, vil projektoren vise beste bilde i 16:9 format på projektorsiden.
 - Hvis du avspiller LBX-format av DVD, vennligst endre formatet til LBX i projektorens skjermmeny.
 - Hvis du avspiller 4:3-format av DVD, vennligst endre formatet til 4:3 i projektorens skjermmeny.
 - Still inn visningsformatet til 16:9 (bred) på DVD-spilleren din.
-  *Bildet er for lite eller for stort.*
- Juster bildestørrelsen ved å bruke zoomspaken (kun for standard linsemodell).
 - Flytt projektoren nærmere eller lengre fra skjermen.
 - Trykk «Menu» på projektorpanelet, og gå til «Skjerm→Aspect Ratio». Prøv andre innstillinger.
-  *Bildet har skjeve sider:*
- Hvis mulig, plasser projektoren slik at den sentreres på skjermen og under bunnen av skjermen.
 - Bruk «Skjerm→Keystone» fra skjermmenyen for å gjøre en justering.
-  *Bildet er speilvendt*
- Velg «Oppsett→Projeksjon» på skjermmenyen, og juster projiseringsretningen.

EKSTRA INFORMASJON



Uskarpt dobbelt bilde

- Trykk «3D»-knappen og bytt til «Auto» for å unngå at et normalt 2D-bilde blir et uskarpt dobbeltbilde.



To bilder, side om side-format

- Trykk «3D»-knappen, og bytt til «Side om side» når inngangssignal er HDMI 1.3 2D 1080i side om side.



Bildet vises ikke i 3D

- Sjekk om batteriet til 3D-brillene er tomt.
- Sjekk om 3D-brillene er slått på.
- Når inngangssignalet er HDMI 1.3 2D (1080i side om side halvt), trykker du «3D»-knappen og bytter til «Side om side».

Andre problemer



Projektoren svarer ikke på alle kontrollene

- Hvis det er mulig, slå av projektoren, trekk ut strømledningen og vent i minst 20 sekunder før du tilkopleter på nytt.



Lampen brenner ut eller lager en rar poppelyd

- Når lampen når enden av sin levetid vil den brenne ut og lage en høy «poppelyd». Hvis dette skjer vil ikke projektoren slå seg på igjen før lampen har blitt byttet. Når du skal bytte lampe, må du følge instruksjonene i «Bytte lampe» på side 41-42.

Problemer med fjernkontrollen



Hvis fjernkontrollen ikke virker

- Kontroller at operasjonsvinkelen til fjernkontrollen er innenfor $\pm 15^\circ$ fra IR-mottakerne på projektoren.
- Pass på at det ikke er noen hindringer mellom fjernkontrollen og projektoren. Flytt til innen 6 m (20 fot) fra projektoren.
- Påse at batteriene er satt i riktig.
- Bytt ut batterier hvis de er tomme.

EKSTRA INFORMASJON





Advarselsindikator

Når advarselsindikatorene (se under) lyser eller blinker, slås projektoren automatisk av:

- LED-indikatoren for «LAMPE» lyser rødt, og «På/Standby»-indikatoren blinker rødt.
- LED-indikatoren for «TEMP» lyser rødt, og «På/Standby»-indikatoren blinker rødt. Dette betyr at projektoren har blitt for varm. Under normale forhold kan projektoren slås på igjen.
- LED-indikatoren for «TEMP» blinker rødt, og «På/Standby»-indikatoren blinker rødt.

Koble strømledningen fra projektoren, vent 30 sekunder og prøv igjen. Hvis advarselsindikatoren lyser eller blinker, må du ta kontakt med nærmeste servicesenter for hjelp.

Lysdiode-meldinger

Message	 Strømlampe	 Strømlampe	 Temp Lysdiode	 Lampe Lysdiode
	(Rød)	(Grønn eller blå)	(Rød)	(Rød)
Ventemodus (koblet til strøm)	Jevnt lys			
Strøm på (varmer opp)		Blinkende (0,5 sek. av / 0,5 sek. på)		
Strøm på og lampe tent		Jevnt lys		
Strøm Av (Kjøling)		Blinkende (0,5 sek. av / 0,5 sek. lyser). Tilbake til å lyse rødt når kjøleviften slås av.		
Quick Resume (100 sek.)		Blinkende (0,25 sek. av / 0,25 sek. på)		
Feil (Lampefeil)	Blinkende			Jevnt lys
Feil (viftefeil)	Blinkende		Blinkende	
Feil (høy temp.)	Blinkende		Jevnt lys	

- Slå av:

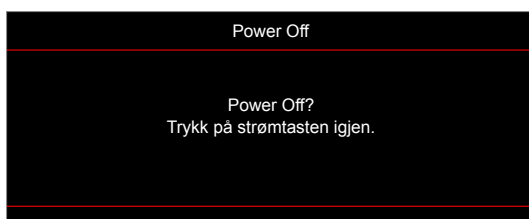

- Lampevarsel:



EKSTRA INFORMASJON

- Temperaturadvarsel:



- Viftefeil:

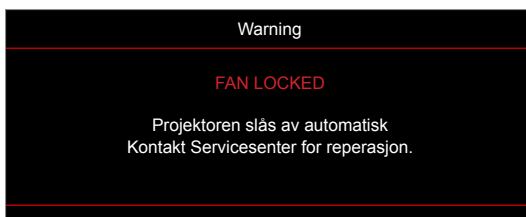

- Utenfor skjermområdet:

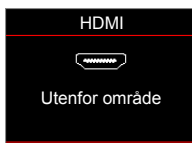

- Advarsel om avslåing:

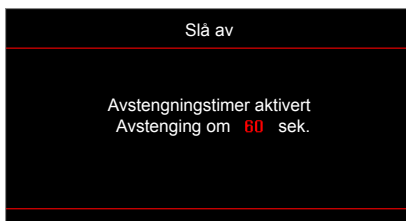

- Sikkerhetstidsalarm:



EKSTRA INFORMASJON

Spesifikasjoner

Optisk	Forklaring
Original oppløsning	1080p
Maksimal oppløsning	3840 x 2160 (60 Hz)
Linse	Manuell fokus
Bildestørrelse (diagonal)	36,2"–316,8" optimal ved 89,1"
Projiseringsavstand	1–10 m optimal ved 1,493 m

Elektrisk	Forklaring
Innganger	<ul style="list-style-type: none">- HDMI v2.0- HDMI/MHL v1.4- USB2.0 USB-A for 5 V PWR 1,5 A- VGA inn- Lyd inn 3,5 mm- RS232C hann (9-polet D-Sub)
Utganger	<ul style="list-style-type: none">- Lyd ut 3,5 mm- VGA-utgang
Control	USB type A for mus/service
Fargegjengivelse	1073,4 millioner farve
Skannehastighet	<ul style="list-style-type: none">- Horisontal skannehastighet: 15,375–91,146 kHz- Vertikal skannehastighet: 50–85 Hz (120 Hz for projektor med 3D)
Synkroniseringskompatibilitet	Separat synkronisering
Innebygd høyttaler	Ja, 10 W
Krav til strøm	100–240 V vekselstrøm, 50/60 Hz
Inngående strømstyrke	3,3A
Strømforbruk	Lys: <ul style="list-style-type: none">- Typisk 230 W MAKS. 253 W ved 110 V vekselstrøm- Typisk 225 W MAKS. 248 W ved 220 V vekselstrøm Eco: <ul style="list-style-type: none">- Typisk 190 W MAKS. 209 W ved 110 V vekselstrøm- Typisk 187 W MAKS. 206 W ved 220 V vekselstrøm

Mekanisk	Forklaring
Monteringsretning	Foran, bak, tak-topp, bak-topp
Mål	<ul style="list-style-type: none">- 316 mm (B) x 243,5 mm (D) x 98 mm (H) (uten føtter)- 316 mm (B) x 243,5 mm (D) x 115 mm (H) (med føtter)
Vekt	3,0 ± 0,5kg
Miljøforhold	Opererer i 5–40 °C, 10 til 85 % fuktighet (ikke-kondenserende)

Merk: Alle spesifikasjoner kan endres uten forvarsel.



EKSTRA INFORMASJON

Optomas kontorer globalt

Kontakt ditt lokale kontor for service eller support.



USA

47697 Westinghouse Drive,
Fremont, CA 94539, USA
www.optomausa.com

 888-289-6786
 510-897-8601
 services@optoma.com



Canada

47697 Westinghouse Drive,
Fremont, CA 94539, USA
www.optomausa.com

 888-289-6786
 510-897-8601
 services@optoma.com

Sør-Amerika

47697 Westinghouse Drive,
Fremont, CA 94539, USA
www.optomausa.com

 888-289-6786
 510-897-8601
 services@optoma.com



Europa

Unit 1, Network 41, Bourne End Mills
Hemel Hempstead, Herts,
HP1 2UJ, United Kingdom
www.optoma.eu
Servicetlf: +44 (0)1923 691865

 +44 (0) 1923 691 800
 +44 (0) 1923 691 888
 service@tsc-europe.com



Benelux BV

Randstad 22-123
1316 BW Almere
The Netherlands
www.optoma.nl

 +31 (0) 36 820 0252
 +31 (0) 36 548 9052



Frankrike

Bâtiment E
81-83 avenue Edouard Vaillant
92100 Boulogne Billancourt, France

 +33 1 41 46 12 20
 +33 1 41 46 94 35
 savoptoma@optoma.fr



Spania

C/ José Hierro,36 Of. 1C
28522 Rivas VaciaMadrid,
Spain

 +34 91 499 06 06
 +34 91 670 08 32



Tyskland

Wiesenstrasse 21 W
D40549 Düsseldorf,
Germany

 +49 (0) 211 506 6670
 +49 (0) 211 506 66799
 info@optoma.de

Skandinavia



Lerpeveien 25
3040 Drammen
Norway

 +47 32 98 89 90
 +47 32 98 89 99
 info@optoma.no

PO.BOX 9515
3038 Drammen
Norway

Korea

WOOMI TECH.CO.,LTD.
4F, Minu Bldg.33-14, Kangnam-Ku,
Seoul, 135-815, KOREA
korea.optoma.com

 +82+2+34430004
 +82+2+34430005



Japan

東京都足立区綾瀬3-25-18
株式会社オーエス
コンタクトセンター: 0120-380-495

 info@os-worldwide.com
www.os-worldwide.com



Taiwan

12F., No.213, Sec. 3, Beixin Rd.,
Xindian Dist., New Taipei City 231,
Taiwan, R.O.C.
www.optoma.com.tw

 +886-2-8911-8600
 +886-2-8911-6550
 services@optoma.com.tw
asia.optoma.com



Hong Kong

Unit A, 27/F Dragon Centre,
79 Wing Hong Street,
Cheung Sha Wan,
Kowloon, Hong Kong

 +852-2396-8968
 +852-2370-1222
www.optoma.com.hk

Kina

5F, No. 1205, Kaixuan Rd.,
Changning District
Shanghai, 200052, China

 +86-21-62947376
 +86-21-62947375
www.optoma.com.cn



P/N:36.7FN01G001-A