

DLP® Projektor

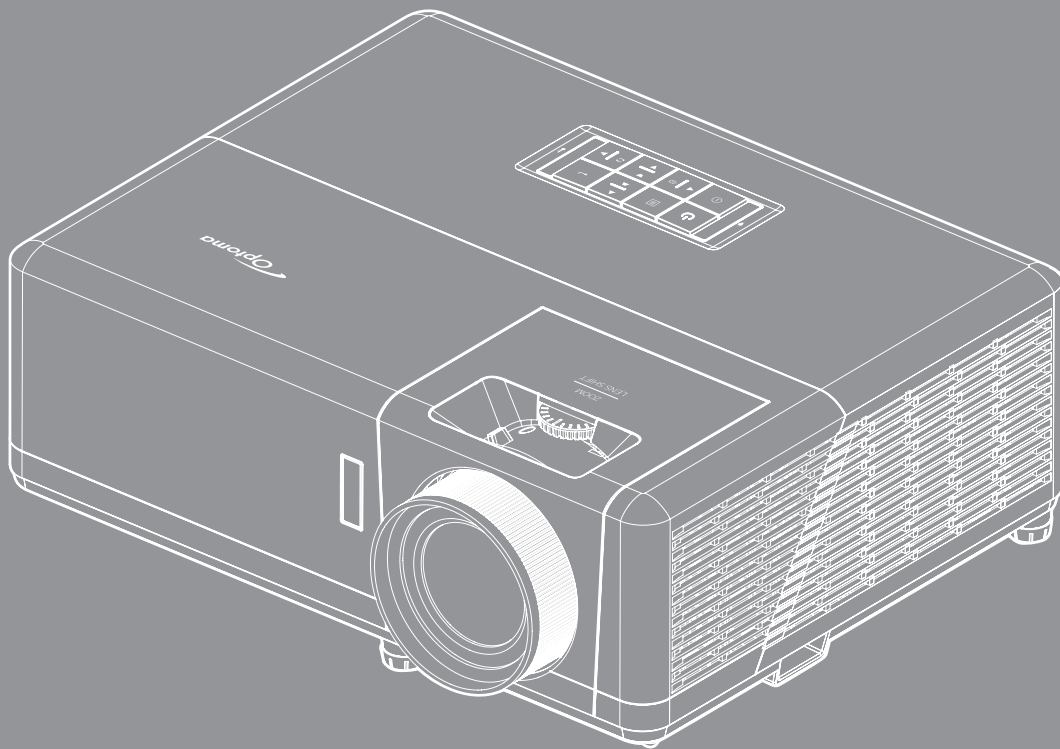

INDHOLDSFORTEGNELSE



SIKKERHED	4
<i>Vigtige sikkerhedsinstruktioner.....</i>	<i>4</i>
<i>Sikkerhedsoplysninger om laserstråling.....</i>	<i>5</i>
<i>Bemærkning om lasere</i>	<i>6</i>
<i>Rengøring af objektivet.....</i>	<i>6</i>
<i>3D-sikkerhedsoplysninger</i>	<i>6</i>
<i>Ophavsret.....</i>	<i>7</i>
<i>Ansvarsfraskrivelse</i>	<i>7</i>
<i>Anerkendelse af varemærker</i>	<i>7</i>
<i>FCC</i>	<i>8</i>
<i>Overensstemmelseserklæring for EU-lande.....</i>	<i>8</i>
<i>WEEE.....</i>	<i>8</i>
INDLEDNING.....	9
<i>Pakkeoversigt.....</i>	<i>9</i>
<i>Standardtilbehør.....</i>	<i>9</i>
<i>Ekstra tilbehør</i>	<i>9</i>
<i>Produktoversigt.....</i>	<i>10</i>
<i>Tilslutninger</i>	<i>11</i>
<i>Tastatur.....</i>	<i>12</i>
<i>Fjernbetjening.....</i>	<i>13</i>
OPSÆTNING OG INSTALLATION.....	14
<i>Installation af projektoren</i>	<i>14</i>
<i>Tilslutning af kilder til projektoren</i>	<i>16</i>
<i>Indstilling af det projicerede billede</i>	<i>17</i>
<i>Konfiguration af fjernbetjening.....</i>	<i>18</i>
SÅDAN BRUGES PROJEKTOREN	20
<i>Sådan tændes og slukkes projektoren</i>	<i>20</i>
<i>Vælg en indgangskilde</i>	<i>23</i>
<i>Oversigt over Startskærmen.....</i>	<i>24</i>
<i>Systemdato og klokkeslæt.....</i>	<i>24</i>
<i>Projektorens indstillingsmenu (OSD).....</i>	<i>25</i>
<i>Menuetræet i skærmmenuen</i>	<i>26</i>
<i>Skærmmenu</i>	<i>32</i>
<i>Lydmenu.....</i>	<i>38</i>
<i>Opsætningsmenu</i>	<i>39</i>
<i>Info-menuen</i>	<i>42</i>
<i>Menuen Systemindstillinger.....</i>	<i>43</i>
<i>Vælg en indgangskilde</i>	<i>50</i>
<i>Sådan vælges en app.....</i>	<i>51</i>

<i>Understøttede multimedie-formater</i>	55
<i>Visning af statuslinjen</i>	59
<i>Alexa/Google Assistant</i>	59

YDERLIGERE OPLYSNINGER..... 60

<i>Kompatible opløsninger</i>	60
<i>Billedstørrelse og projiceringsafstand</i>	65
<i>Projektormål og Loftmontering</i>	66
<i>IR-koder for fjernbetjening</i>	67
<i>Fejlsøgning</i>	68
<i>Advarselsindikator</i>	69
<i>Specifikationer</i>	72
<i>Optomas globale kontorer</i>	73

SIKKERHED

	Lynsymbolet med et pilehoved i en ligebenet trekant er beregnet til at advare brugeren om tilstedeværelse af u-isoleret "farlig spænding" indeni produktets kabinet, og som kan have tilstrækkelig størrelse til at udgøre en risiko for elektrisk stød på personer.
	Udråbstegnet i en ligebenet trekant er beregnet til at oplyse brugeren om tilstedeværelse af vigtige anvisninger vedrørende drift og vedligeholdelse i den medfølgende brugervejledning.

Følg venligst alle advarsler, forholdsregler og vedligeholdelse som anbefalet i denne brugervejledning.

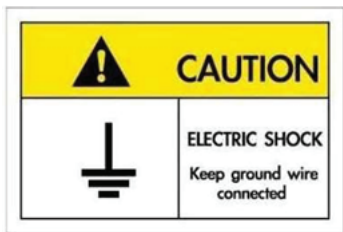

For at undgå elektrisk stød, skal enheden og dens eksterne enheder være ordentligt jordforbundet.

Vigtige sikkerhedsinstruktioner

- Bloker ikke ventilationsåbningerne. For at sikre pålidelig drift af projektoren og for at beskytte den mod overophedning, anbefales det at installere projektoren på et sted, hvor ventilationen ikke blokeres. Anbring den f.eks. ikke på et fyldt kaffebord, på en sofa eller på en seng. Anbring ikke projektoren i et indelukke, som f.eks. en boghylde eller i et skab, hvor luftcirkulationen er begrænset.
- For at reducere risikoen for brand og/eller elektrisk stød, må projektoren ikke udsættes for regn eller fugt. Apparatet må ikke installeres i nærheden af varmelegemer, som f.eks. radiatorer, varmeapparater eller andre apparater såsom forstærkere, der afgiver varme.
- Sørg for, at der ikke trænger væske ind i projektoren. Væsken kan berøre steder med farlig spænding og kortslutte dele, hvilket kan medføre brand eller elektrisk stød.
- Må ikke bruges under følgende forhold:
 - I meget varme, kolde eller fugtige omgivelser.
 - (i) Sørg for, at rumtemperaturen er mellem 5°C ~ 40°C
 - (ii) Den relative luftfugtighed skal være imellem 10 - 85 %
 - I områder med megen støj og urenheder.
 - I nærheden af apparater, som genererer et stærkt magnetisk felt.
 - I direkte sollys.
- Brug ikke apparatet, hvis det er fysisk skadet eller har været misbrugt. Fysisk beskadigelse/misbrug er (men ikke begrænset til):
 - Apparatet har været tabt.
 - Strømledningen eller stikket er blevet beskadiget.
 - Der er spildt væske på projektoren.
 - Projektoren har været udsat for regn eller fugt.
 - Der er trængt noget ind i projektoren, eller der er noget løst indeni.
- Anbring ikke projektoren på usikre overflader. Projektoren kan vælte, hvilket kan medføre personskader eller beskadigelse af projektoren.
- Lad ikke noget blokere for lyset, der kommer ud af projektorens objektiv. Lyset vil opvarme genstanden, som kan smelte og medføre forbrændinger eller antændes.

- Åbn venligst ikke eller skil ikke projektoren ad, da dette kan forårsage elektrisk stød.
- Forsøg ikke selv at reparere apparatet. Hvis du åbner eller skiller projektoren ad, kan du blive udsat for farlige spændinger eller andre farer. Kontakt Optoma, inden du sender apparatet til reparation.
- Sikkerhedsangivelserne findes på projektorens kabinet.
- Apparatet må kun repareres af autoriseret servicepersonale.
- Brug kun tilslutninger/tilbehør, som er godkendt af producenten.
- Se ikke direkte ind i objektivet, når projektoren er tændt. Det stærke lys kan skade dine øjne.
- Når du slukker for projektoren, skal du forvise dig om at nedkølingscyklussen er fuldført, før strømmen frakobles. Lad projektoren køle ned i 90 sekunder.
- Tag strømledningen ud af stikkontakten, inden du rengør produktet.
- Rengør skærmmkabinettet med en blød, tør klud med et mildt rengøringsmiddel. Rengør ikke apparatet med slibende rengøringsmidler, voks eller opløsningsmidler.
- Tag strømledningen ud af stikkontakten, hvis produktet ikke skal bruges i længere tid.
- *Opstil ikke projektoren på steder, hvor den kan udsættes for rystelser eller stød.*
- *Rør ikke ved objektivet med ubeskyttede hænder.*
- *Tag batterierne ud af fjernbetjeningen, hvis den ikke skal bruges i længere tid. Hvis batterierne efterlades i fjernbetjeningen i længere tid, kan de lække.*
- *Brug eller opbevar ikke projektoren på steder med røg fra olie eller tobak, da dette kan forringe kvaliteten af projektorens billeder.*
- *Følg omhyggeligt vejledningen i opstilling af projektoren, da en forkert opstilling kan medføre dårlig ydeevne.*
- *Brug en strømskinne eller en overspændingsbeskyttelse. Strømfald og strømvariationer kan ØDELÆGGE apparater.*

Sikkerhedsoplysninger om laserstråling

- Dette produkt er klassificeret som KLASSE 1 LASERPRODUKT - RISIKOGRUPPE 2 i IEC60825-1:2014 og opfylder også kravene i 21 CFR 1040.10 og 1040.11 som risikogruppe 2, LIP (Laserbelyst projektor) som defineret i IEC 62471-5: Ed. 1.0. For yderligere oplysninger, bedes du se Laserbemærkning nr. 57, dateret 8. maj 2019

IEC 60825-1:2014, EN 60825-1:2014+A11:2021, EN 50689:2021 CLASS 1 CONSUMER LASER PRODUCT RISK GROUP 2, Complies with 21 CFR 1040.10 and 1040.11 except for conformance as a Risk Group 2 LIP as defined in IEC 62471-5:Ed.1.0. For more information see Laser Notice No. 57, dated May 8, 2019.
IEC 60825-1:2014 等級1雷射產品RG2危險等級
IEC 60825-1:2014 1类激光产品RG2危险等级



"WARNING: MOUNT ABOVE THE HEADS OF CHILDREN."
Additional warning against eye exposure for close exposures less than 1 m.
"AVERTISSEMENT : INSTALLER AU-DESSUS DE LA TÊTE DES ENFANTS."
Avertissement supplémentaire contre l'exposition oculaire pour des expositions à une distance de moins de 1 m.
"警告：安装在高于孩童头顶处"
关于小于1 m近距离眼睛暴露的附加警告
「警告：安裝在高於兒童頭部處」
針對1 m以下近距離眼睛接觸的額外警告

- Som med alle lyskilder, må man ikke stirre direkte ind i strålen, RG2 IEC 62471-5:2015.
- Denne projektor er et klasse 1-laserprodukt i henhold til IEC/EN 60825-1:2014 og er i risikogruppe 2 i henhold til kravene i IEC 62471-5:2015.
- Yderligere instruktioner vedrørende overvågning af børn, undgå at stirre og undgå at bruge optiske hjælpemidler.
- Bemærk, at børn altid skal overvåges og de må aldrig kikke ind i projektorstrålen, uanset afstanden til projektoren.

- Bemærk, at du skal være forsigtig, når du bruger fjernbetjeningen til at starte projektoren, hvis du er foran projektlinsens.
- Bemærk, at brugeren skal undgå, at bruge optiske hjælpemidler, såsom en kikkert eller teleskoper i strålen.
- Når du tænder projektoren, skal du sørge for, at ingen i projektlinsområdet kikker på objektivet.
- Hold eventuelle genstande (forstørrelsesglas mv.) ude af projektorens lysstråle. Lysstrålen, der projiceres fra objektivet, er omfattende. Derfor kan alle former for unormale genstande, der kan omdirigere lys, komme ud af objektivet, forårsage et uforudsigeligt resultat som fx en brand eller en skade på øjnene.
- Alle handlinger og justeringer, der ikke specifikt er instrueret i brugsvejledningen, udgør en risiko for eksponering af farlig laserstråling.
- Projektoren må ikke åbnes eller skilles ad, da dette kan forårsage skade eller eksponering af laserstråling.
- Kik ikke ind i strålen, når projektoren er tændt. Det skarpe lys kan give permanente øjenskader.

Hvis procedureerne for styring, justering og betjening ikke følges, kan det føre til skader, som følge af udsættelse for laserstråling

Bemærkning om lasere

IEC 60825-1:2014: KLASSE 1 LASERPRODUKT - RISIKOGRUPPE 2.

Produktet er beregnet til brug som et forbrugerlaserprodukt og det er i overensstemmelse med EN 50689:2021.

KLASSE 1 FORBRUGERLASERPRODUKT

EN 50689:2021

Rengøring af objektivet

- Før du rengør objektivet, skal du slukke for projektoren og tage stikket ud af stikkontakten, og lade projektoren køle helt ned.
- Brug trykluft på dåse til at fjerne støvet.
- Brug en særlig klud til rengøring af objektivet, og tør forsigtigt objektivet af. Rør ikke ved objektivet med dine fingre.
- Objektivet må ikke rengøres med alkaliske/syreholdige rengøringsmidler eller flygtige opløsningsmidler. Hvis objektivet beskadiges på grund af rengøringen, dækkes det ikke af garantien.



Advarsel: Brug ikke en spray, der indeholder brændbare gasser, til at fjerne støv eller snavs på objektivet. Dette kan forårsage brand på grund af for høj varme inde i projektoren.



Advarsel: Rengør ikke objektivet, hvis projektoren opvarmes, da dette kan gøre, at objektivets overfladefilm skaller af.



Advarsel: Undgå at ridse eller trykke på objektivet med en hård genstand.

3D-sikkerhedsoplysninger

Overhold alle advarsler og forholdsregler, før du eller dit barn bruger 3D-funktionen.

Advarsel

Børn og teenagere kan være mere modtagelige overfor sundhedsproblemer associeret med visning i 3D, og de bør holdes under nøje opsyn, når de ser disse billeder.

Advarsel om anfald fra lysfølsomhed og andre sundhedsrisici

- Nogle brugere kan opleve et epileptisk anfald eller et slagtilfælde, når de udsættes for visse blinkende billeder eller lys fra visse projektorbilleder eller videospil. Hvis du lider af, eller har en familiehistorie, der inkluderer epilepsi eller slagtilfælde, skal du rådføre dig med din læge, inden du bruger 3D-funktionen.

- Også de personer, der ikke lider af eller som ikke har en familiehistorie, der inkluderer epilepsi eller slagtilfælde, kan have en ikke-diagnosticeret tilstand, der kan forårsage epileptiske anfald fra lysfølsomhed.
- Gravide kvinder, ældre personer, personer, som lider af alvorlige medicinske sygdomme, personer, som har sovet for lidt eller er under indflydelse af alkohol, bør undgå at bruge apparatets 3D-funktion.
- Hvis du oplever nogle af følgende symptomer, skal du straks ophøre med at se 3D-billeder og rådføre dig med din læge: (1) ændret vision; (2) uklarhed; (3) svimmelhed; (4) ufrivillige bevægelser med f.eks. øjnene eller muskeltrækninger; (5) forvirring; (6) kvalme; (7) bevidsthedstab; (8) krampetrækninger; (9) kramper og/eller (10) desorientering. Børn og teenagere kan være mere udsat end voksne overfor disse symptomer. Forældre bør holde opsyn med deres børn og spørge dem, om de oplever nogle af disse symptomer.
- Visning i 3D kan også forårsage køresyge, sanseforstyrrelser, desorientering, overanstrengelse af øjne og mindsket holdningsstabilitet. Det anbefales, at brugerne tager hyppige pauser for at mindske muligheden for disse påvirkninger. Hvis dine øjne viser tegn på træthed eller udtørring, eller hvis du har nogen af de ovenstående symptomer, skal du straks ophøre med at bruge apparatet, og du må ikke fortsætte i mindst 30 minutter efter at symptomerne er forsvundet.
- Visning i 3D, når du sidder for tæt på skærmen i en længere periode, kan skade synet. Den ideelle visningsafstand er mindst tre gange skærmens højde. Det anbefales, at brugerens øjne er på samme niveau som skærmen.
- Hvis du ser 3D, mens du bærer 3D-briller i en længere periode, kan det medføre hovedpine eller udmattelse. Hvis du oplever hovedpine, udmattelse eller svimmelhed, skal du ophøre med at se 3D og hvile dig.
- Brug ikke 3D-brillerne til andet end at se 3D.
- Hvis du bruger 3D-brillerne til andet (som f.eks. almindelige briller, solbriller, øjenværn etc.) kan det være fysisk skadeligt for dig og muligvis svække dit syn.
- At se 3D kan forårsage desorientering for nogle brugere. Du må derfor IKKE anbringe din 3D-projektor i nærheden af trapper, ledninger, balkoner eller andre steder, hvor der er ting der kan falde over, gås ind i, skubbe ting ned eller ødelægge ting.

Ophavsret

Denne publikation, herunder alle fotografier, illustrationer og software, er beskyttet i henhold til internationale love om ophavsret, med alle rettigheder forbeholdt. Hverken denne vejledning, eller noget af materialet heri, må gengives uden skriftlig tilladelse fra forfatteren.

© Copyright 2021

Ansvarsfraskrivelse

Oplysningerne i dette dokument kan ændres uden varsel. Producenten giver ingen erklæringer eller garantier med hensyn til indholdet heri, og fraskriver sig ethvert ansvar for salgbarhed eller egnethed til et bestemt formål. Producenten forbeholder sig retten til at revidere denne publikation og fra tid til anden foretage ændringer i indholdet, uden forpligtelse for producenten til at underrette nogen personer om sådanne revisioner eller ændringer.

Anerkendelse af varemærker

Kensington er et varemærke tilhørende ACCO Brand Corporation registreret i USA med udgivne registrering og igangværende ansøgninger i andre lande over hele verden.

HDMI, HDMI-logoet og High-Definition Multimedia Interface er varemærker eller registrerede varemærker tilhørende HDMI Licensing LLC i USA samt i andre lande.

DLP®, DLP Link og DLP-logoet er registrerede varemærker tilhørende Texas Instruments, og BrilliantColor™ er et varemærke tilhørende Texas Instruments.

MHL, Mobile High-Definition Link og MHL-logoet er varemærker eller registrerede varemærker tilhørende MHL licenser, LLC.

Alle andre produktnavne, som er brugt i denne håndbog, tilhører deres respektive ejere og anderkendes.

FCC

Dette apparat er blevet testet og opfylder grænserne for klasse B digitalt udstyr i henhold til FCC-bestemmelserne afsnit 15. Disse grænser er fastsat for at yde rimelig beskyttelse mod skadelig interferens ved installation i hjemmet. Dette apparat genererer, bruger og kan udstråle radiofrekvensenergi, som, hvis det ikke bruges i overensstemmelse med instruktionerne, kan forårsage skadelig interferens på radiokommunikation.

Der er imidlertid ingen garanti for, at der ikke vil opstå interferens i en given installation. Hvis apparatet forårsager skadelig interferens på radio- eller fjernsynsmodtagelse, hvilket kan afgøres ved at slukke og tænde for apparatet, kan brugeren prøve at korrigere interferensen på en eller flere af følgende måder:

- Drej eller flyt antennemodtageren.
- Øg afstanden mellem apparatet og modtageren.
- Forbind apparatet til en kontakt i et andet kredsløb end det, modtageren er forbundet til.
- Søg hjælp hos din forhandler eller hos en erfaren radio/tv tekniker.

Bemærk: Afskærmede kabler

Alle tilslutninger til andre computerenheder skal gøres med beskyttede kabler for at opfylde FCC-bestemmelserne.

Forsigtig

Ændringer og modifikationer, der ikke udtrykkeligt er godkendt af fabrikanten, kan annullere brugerens rettigheder, som er givet af FCC, til at betjene denne projektor.

Driftsbetingelser

Dette apparat er i overensstemmelse med stk. 15 i FCC-bestemmelserne. Betjening skal ske under følgende to betingelser:

1. Apparatet må ikke forårsage skadelig interferens, og
2. Apparatet skal acceptere enhver forstyrrelse som den modtager, inklusive forstyrrelser, som kan forårsage uønsket drift.

Bemærk: Canadiske brugere

Dette Klasse B digitalt apparat er i overensstemmelse med de canadiske ICES-003 bestemmelser.

Remarque à l'intention des utilisateurs canadiens

Cet appareil numérique de la classe B est conforme à la norme NMB-003 du Canada.

Overensstemmelseserklæring for EU-lande

- EMC-direktiv 2014/30/EC (inklusive ændringer)
- Lavspændingsdirektiv 2014/35/EC
- RED 2014/53/EU (hvis produktet har en RF-funktion)

WEEE



Anvisninger vedrørende bortskaffelse

Bortskaf ikke denne elektroniske enhed sammen med det almindelige affald. For at minimere forurening og sikre maksimal beskyttelse af det globale miljø, bedes du genbruge produktet.

INDLEDNING

Tak for dit køb af denne Optoma 4K UHD laserprojektor. Du kan finde en komplet liste over funktionerne på produktsiden på vores websted, hvor du også finder flere oplysninger og dokumentation såsom konfigurering af stemmestyring og ofte stillede spørgsmål.

Pakkeoversigt

Tag forsigtigt apparatet ud af emballagen og kontrollér, at alle nedenstående standarddele er med. Nogle af delene under valgfrit tilbehør er muligvis ikke tilgængelige alt efter apparatets model, specifikationer og købssted. Spørg evt. på dit købssted. Noget tilbehør vil variere fra sted til sted.

Garantibeviset følger kun med nogle steder. Bed eventuelt din forhandler om yderligere oplysninger.

Standardtilbehør

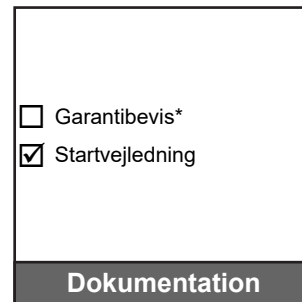
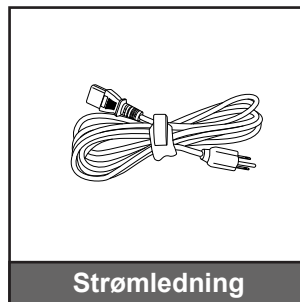
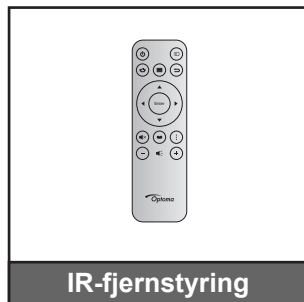
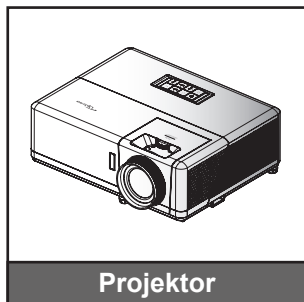

Bemærk:

- Den faktiske fjernbetjening kan variere, afhængig af dit land.
- Fjernbetjeningen leveres med batterier.
- * Garantioplysningerne kan findes på <https://www.optoma.com/support/download>.

Ekstra tilbehør

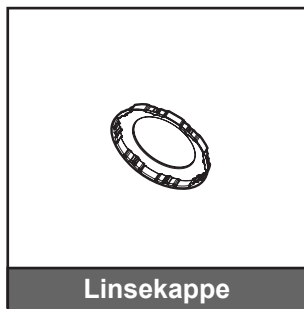

Bemærk: Tilbehør varierer afhængig af model, specifikationer og region. Noget ekstraudstyr kan muligvis købes i udvalgte regioner. Besøg vores hjemmeside for at se flere oplysninger om det medfølgende tilbehør.

INDLEDNING

Produktoversigt

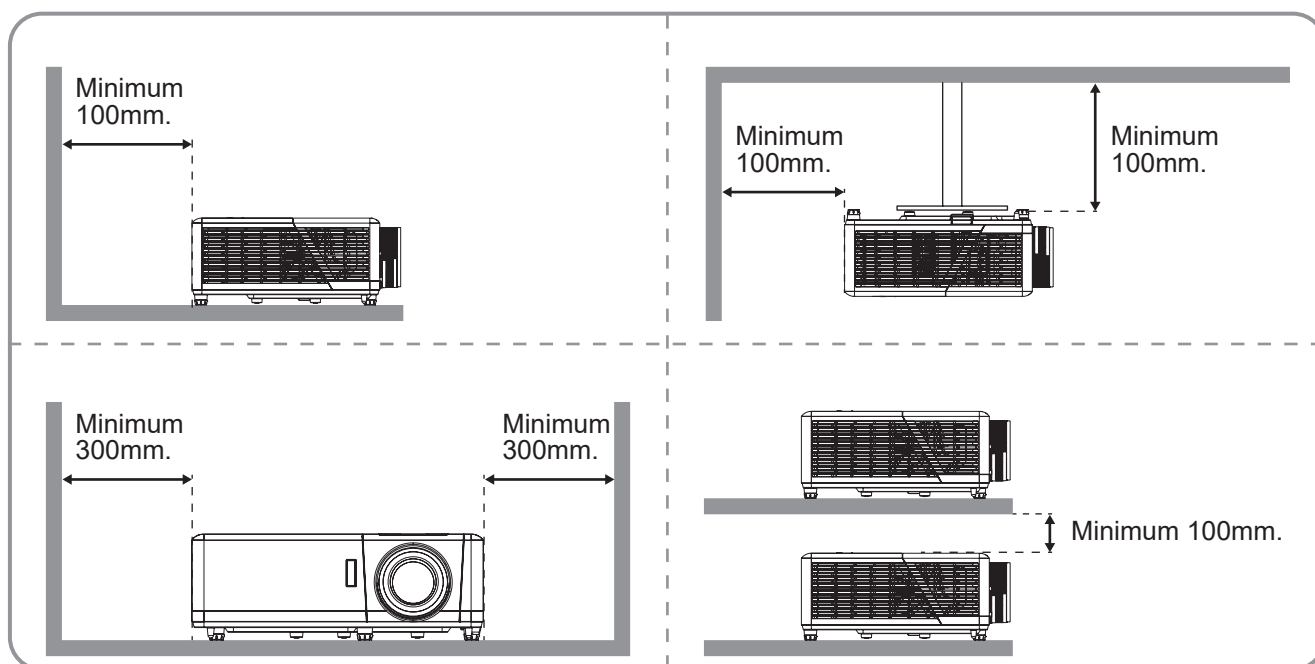
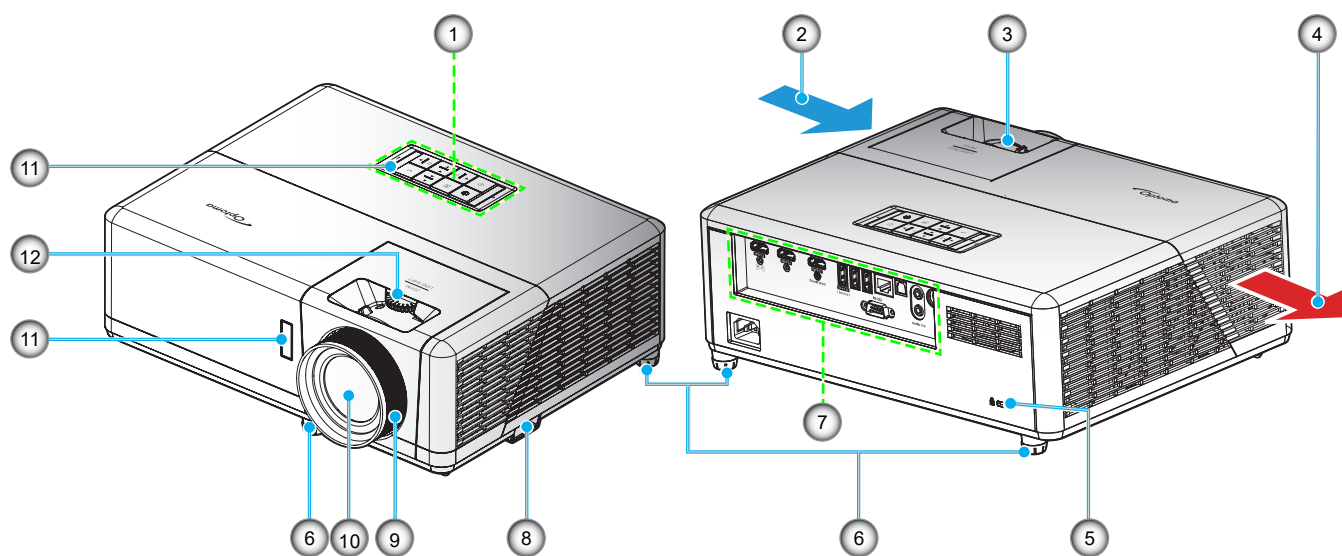

Bemærk:

- Bloker ikke for projektorens ind- og udluftningsventiler.
- Hvis projektoren er placeret på et lille areal, så tillad da mindst 30 cm. afstand rundt om ved ind- og udsugningsventilerne.

Nr.	Emne	Nr.	Emne
1.	Tastatur	7.	Indgangs/udgang
2.	Ventilation (indtag)	8.	Sikkerhedsstang
3.	Zoom-knap	9.	Fokusring
4.	Ventilation (udtag)	10.	Objektiv
5.	Stik til Kensington™ lås	11.	IR-modtager (forside og foroven)
6.	Fødder til indstilling af hældning	12.	Drejeknap til objektivforskydning

INDLEDNING

Tilslutninger

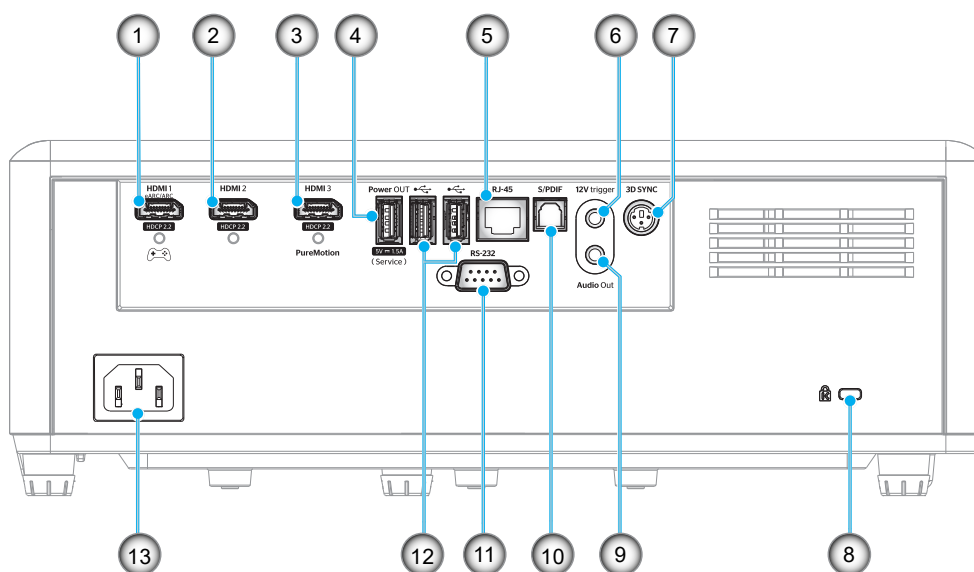

Nr.	Emne	Nr.	Emne
1.	HDMI 1-stik (eARC/ARC-udgang; lav forsinkelsesfunktion)	8.	Kensington™-lås
2.	HDMI 2-stik (eARC-lydformat via HDMI-1- stikket)	9.	Lydudgangsstik
3.	HDMI 3-stik (før ARC-lydformatet via HDMI- 1-stikket, understøttelse af PureMotion)	10.	S/PDIF-stik (kun 2-kanals PCM understøttes; Dolby Digital (5.1))
4.	USB-strømodgangsstik (5V=1,5A) (til servicering)	11.	RS-232-stik
5.	RJ-45-stik	12.	USB-port (Wi-Fi-dongle/mediaefspiller)
6.	12 volt udløser (Jævnstrømsudgang (DC); Volt: 12V, Forstærker: 0,5A maks.)	13.	Strømsstik
7.	3D SYNC		

INDLEDNING

Tastatur

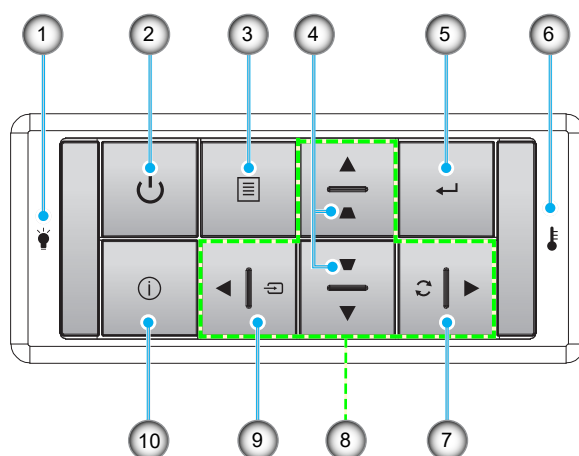

Nr.	Emne	Nr.	Emne
1.	Lyskilde-LED	6.	Temp. LED
2.	Strøm og strøm-LED	7.	Synkroniser igen
3.	Meny	8.	Fire-vejs vælgertaster
4.	Keystonekorrektion	9.	Kilde
5.	Enter	10.	Informasjon

Bemærk: Tastaturet styrer ikke startskærmen. Brug venligst fjernbetjeningen til, at navigere med.

INDLEDNING

Fjernbetjening

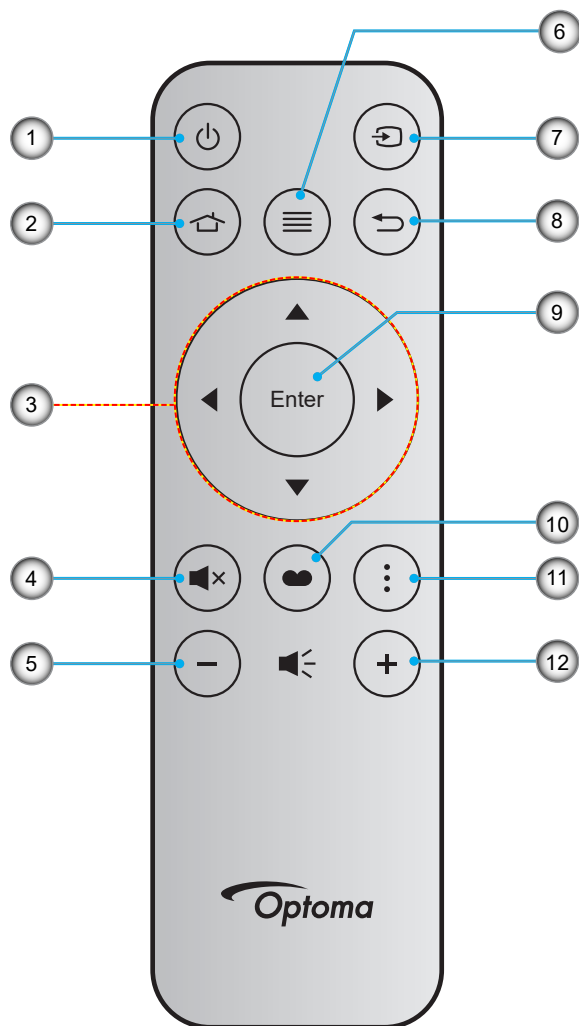

Nr.	Emne	Nr.	Emne
1.	Strøm Til/Fra	7.	Kilde
2.	Startside	8.	Tilbage
3.	Fire-vejs vælgertaster	9.	Enter
4.	Lydløs	10.	Skjermmodus
5.	Lydstyrke -	11.	APP-menu
6.	Meny	12.	Lydstyrke +

Bemærk:

- Nogle taster har måske ingen funktion på modeller, der ikke understøtter disse faciliteter.
- Inden fjernbetjeningen tages i brug for første gang, skal den gennemsigtige isoleringstape fjernes. På side 18 kan du se, hvordan batterierne sættes i.

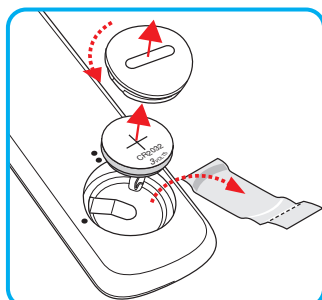

OPSÆTNING OG INSTALLATION

Installation af projektoren

Din projektor er beregnet til installation i 1 af 4 mulige positioner.

På baggrund af indretningen af lokalet samt dine personlige præferencer kan du beslutte, hvor du vil opstille projektoren. Tag højde for lærredets størrelse og placering, tilstedeværelsen af en egnet stikkontakt samt placering og afstand mellem projektor og det resterende udstyr.

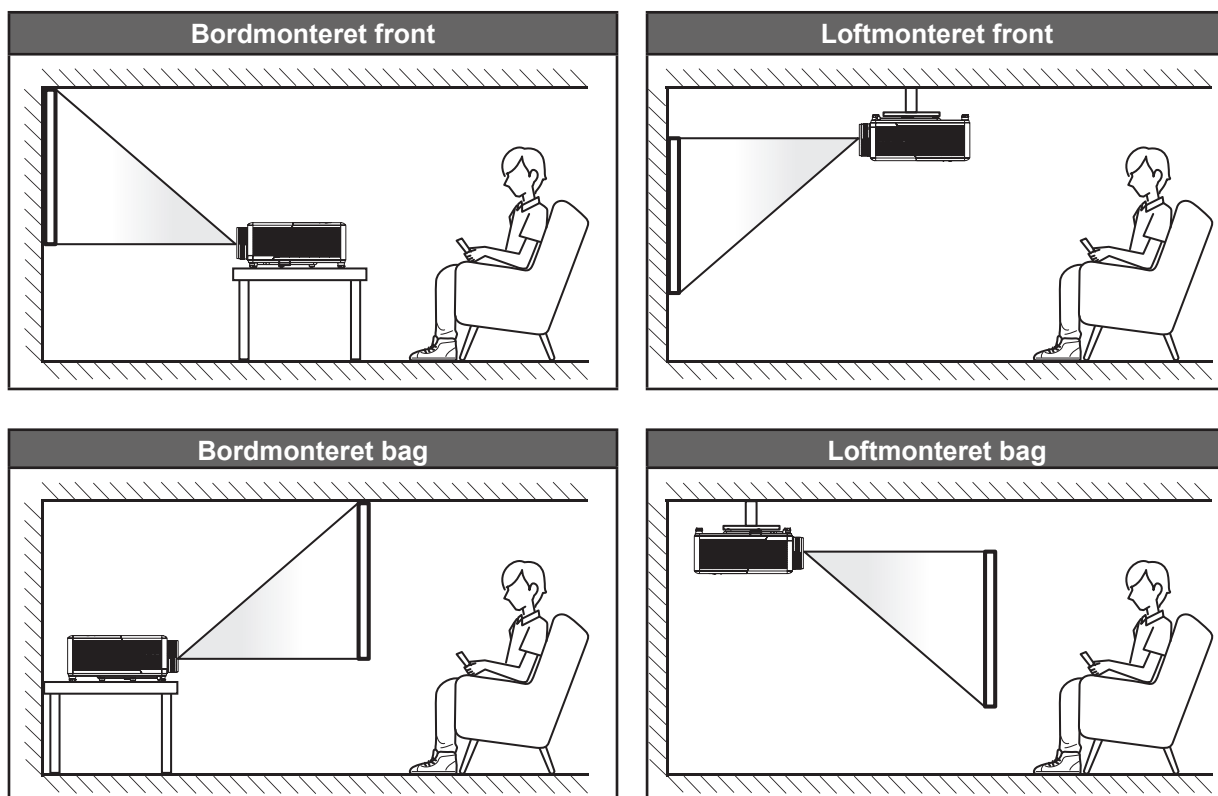

Projektoren skal placeres på en plan overflade og 90 grader/vinkelret i forhold til lærredet.

- Du kan se, hvor langt projektoren skal placeres i henhold til forskellige lærredstørrelser i afstandstabellen på side 65.
- For at fastslå en skærmstørrelse for en given afstand, henvises der til distancetabellen på side 65.

Bemærk: Jo længere væk projektoren stilles fra lærredet, des større en projiceret billedstørrelse opnås, og den lodrette forskydning forøges også tilsvarende.

VIGTIGT!

Brug ikke projektoren, når den er anbragt på andre måder end på bordet eller ophængt i loftet. Projektoren skal stå vandret og må ikke vippe hverken fremad/bagud eller til siden. Enhver anden placering vil ugyldiggøre garantien og kan forkorte projektorens levetid. Ved ikke-standard montering skal du altid henvende dig til Optoma.

OPSÆTNING OG INSTALLATION

Bemærkning om projektoropstilling

- Brug i 360° fri retning

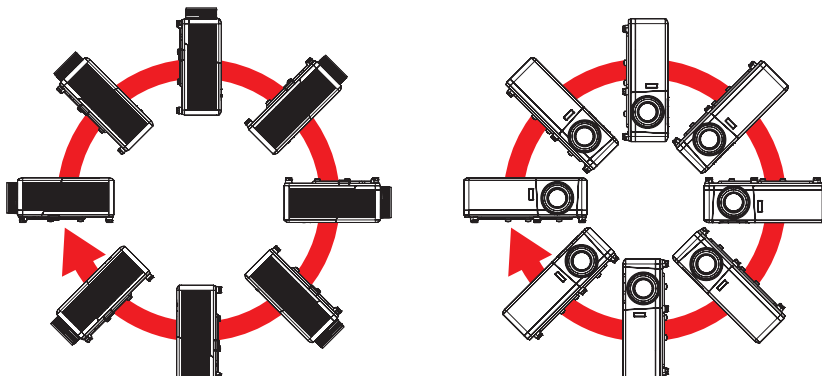

- Sørg for at der er mindst 30 cm fri plads omkring luftudtaget.

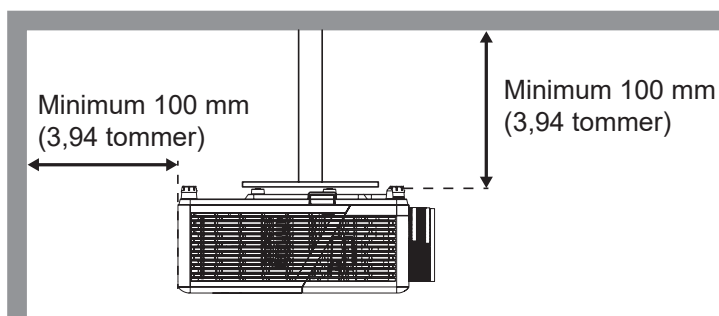
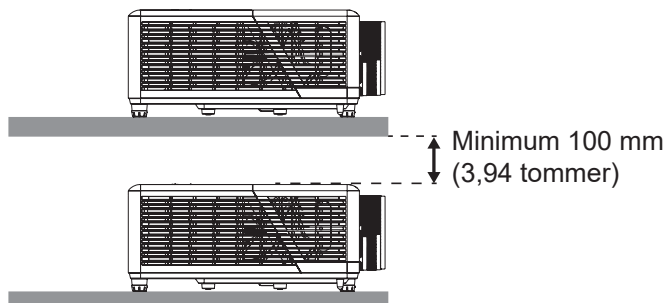
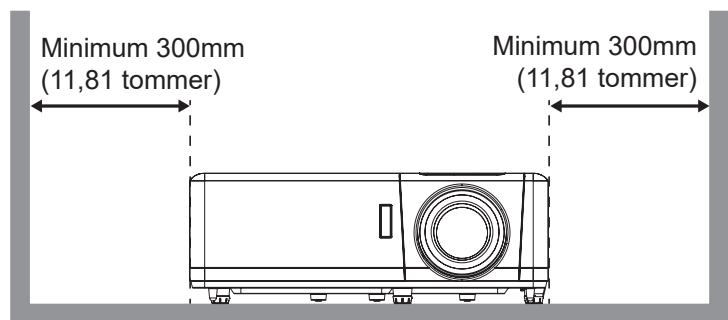
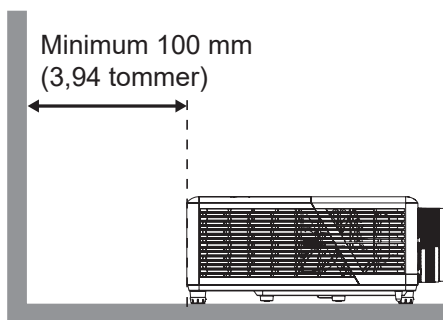

- Sørg for at indtagene ikke genanvender varm luft fra udtaget.
- Hvis projektoren bruges i et lukket rum, skal du sørge for at lufttemperaturen i prøvelokalet ikke kommer over driftstemperaturen, når projektoren kører, og at luftind- og udtage ikke er blokeret.
- Alle indlukkede områder skal godkendes, for at sikre at projektoren ikke genbruger udtagsluften, da dette kan gøre at enheden lukker ned, selvom temperaturen på det indelukkede sted er inden for en acceptabel driftstemperatur.

OPSÆTNING OG INSTALLATION

Tilslutning af kilder til projektoren

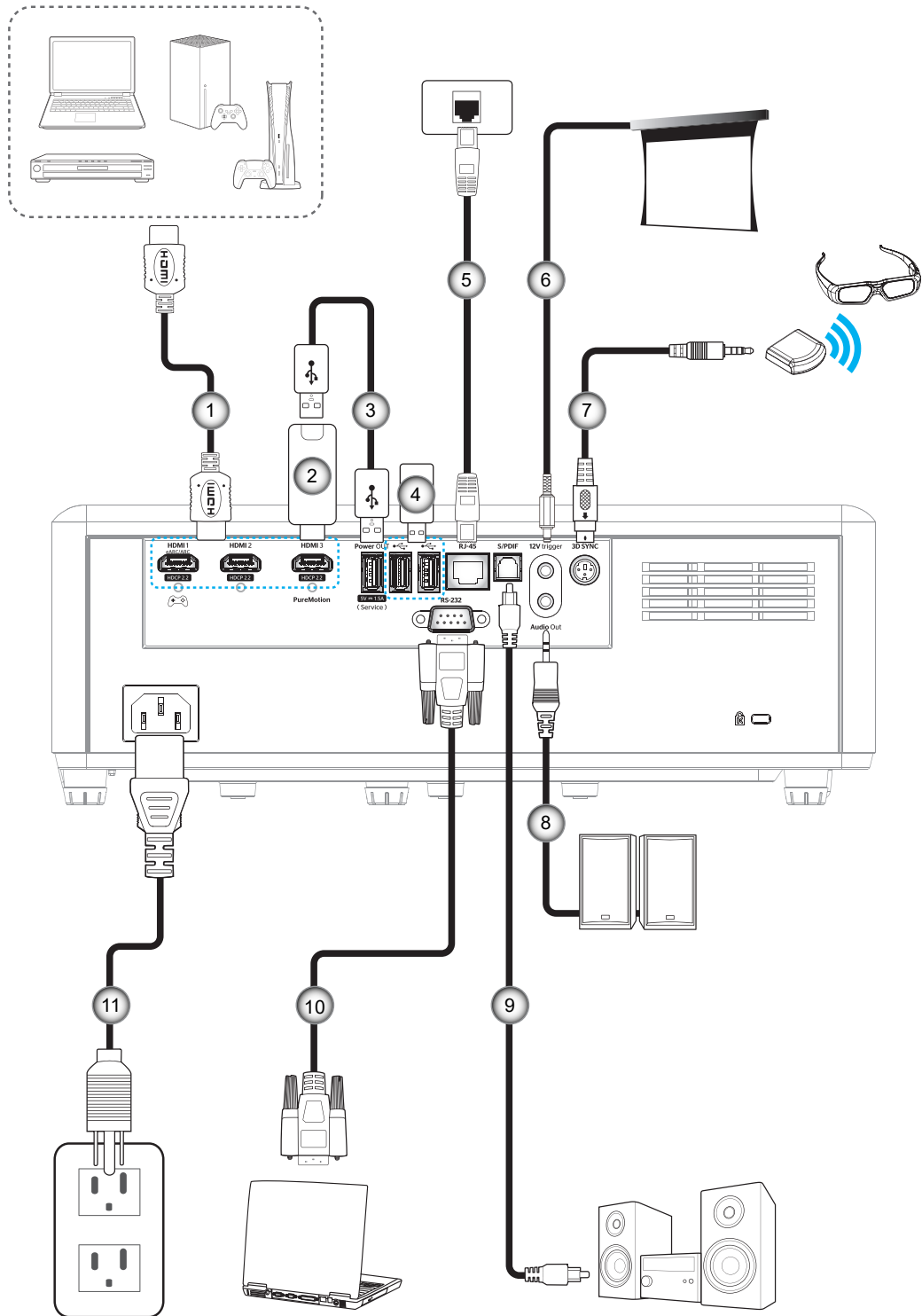

Nr.	Emne
1.	HDMI-kabel
2.	HDMI-dongle
3.	USB-strømkabel
4.	USB-diskdrev

Nr.	Emne
5.	RJ-45-kabel
6.	12V DC-stik
7.	3D-kildekablet
8.	Lydudgangskabel

Nr.	Emne
9.	S/PDIF-udgangskabel
10.	RS-232-kabel
11.	Strømlledning

Bemærk: For at sikre den bedste billedkvalitet og undgå forbindelsesfejl, anbefaler vi at du bruger HDMI-kabler af høj kvalitet. Ved brug af kabler, der er længere end 6-8 meter, anbefaler vi stærkt at bruge aktive HDMI-fiberkabler.

OPSÆTNING OG INSTALLATION

Indstilling af det projicerede billede

Billedhøjde

Projektoren er udstyret med løftefødder til indstilling af billedhøjden.

1. Find den justerbare fod, som du ønsker at ændre, på bunden af projektoren.
2. Drej de justerbare fødder med eller mod uret for hhv. at hæve og sænke projektoren.

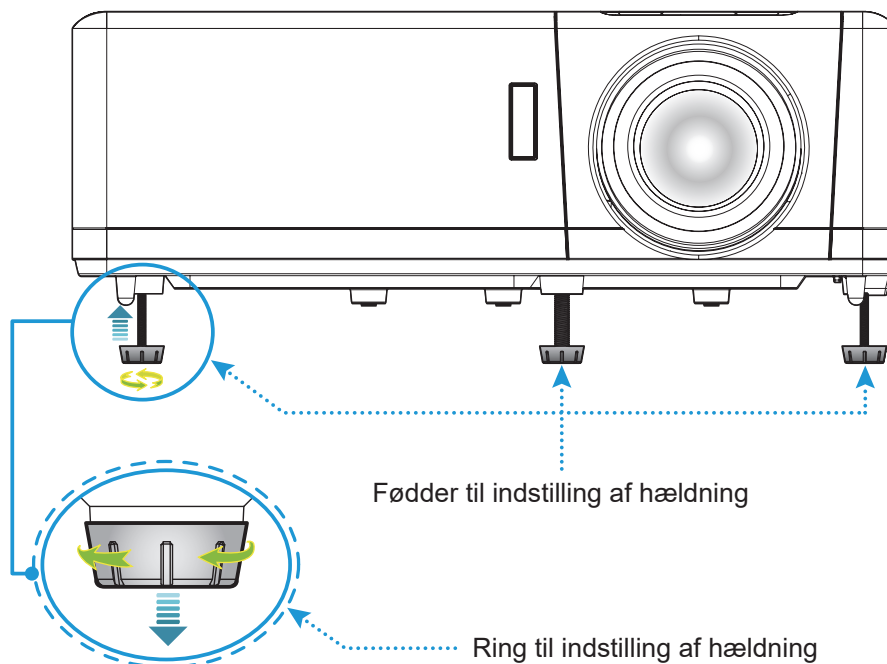

Zoom, objektivforskydning og fokusering

- Gør følgende for at justere billedets størrelse og position:
 - a. Juster billedstørrelsen, ved at dreje zoomknappen med- eller mod uret, for at øge eller mindske den projicerede billedstørrelse.
 - b. Juster billedets position, ved at dreje drejeknappen til objektivforskydning med- eller mod uret, for at justere positionen for det projicerede billede lodret.
- Drej fokuseringsringen med- eller mod uret, indtil billedet er skarpt og læseligt.

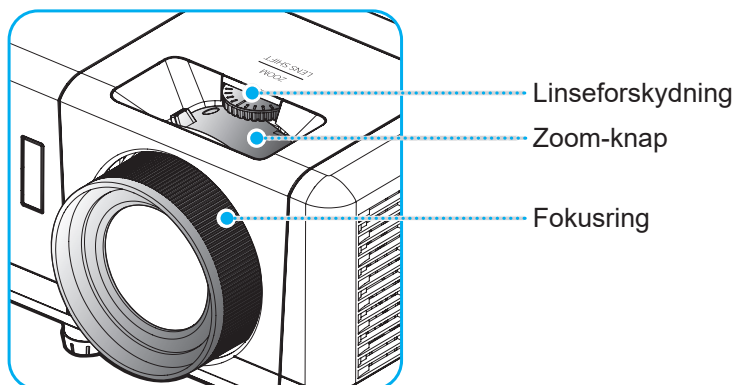

Bemærk: Projektoren kan fokusere på en afstand mellem 1,2m til 8,1m.

OPSÆTNING OG INSTALLATION

Konfiguration af fjernbetjening

Installation / udskiftning af batteriet

1. Brug en mønt til at dreje batteridækslet mod uret, indtil det åbner.
2. Sæt det nye batteri ind i batterirummet.
Tag det gamle batteri ud, og sæt et nyt i (CR2032). Sørg for at siden med "+" vender opad.
3. Sæt dækslet på igen. Brug så en mønt til at dreje batteridækslet med uret, indtil det låser på plads.

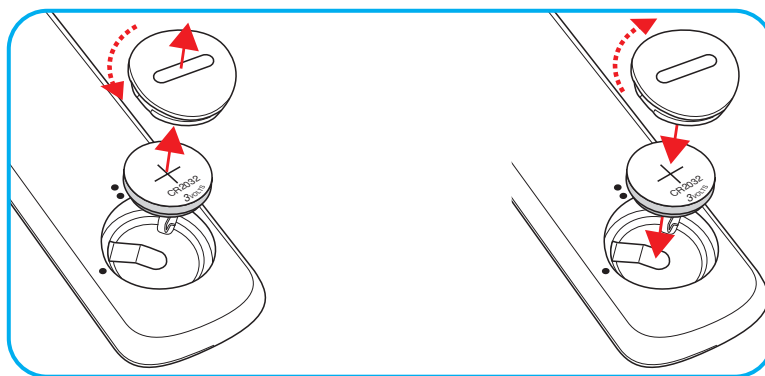

FORSIGTIG:

For at garantere sikker brug, skal følgende forholdsregler overholdes:

- Brug kun batterier af typen CR2032.
- Undgå kontakt med vand og væsker.
- Fjernbetjeningen må ikke udsættes for fugt eller varme.
- Undgå at fjernbetjeningen tabes.
- Hvis batteriet har lækket i fjernbetjeningen, skal batterirummet forsigtigt tørres rent, hvorefter et nyt batteri skal sættes i.
- Hvis batteriet skiftes med et af en forkert type, kan det eksplodere.
- Brugte batterier skal bortskaffes i henhold til instruktionerne.

Advarsel: Batterier må ikke sluges. Fare for kemisk forbrænding



- Dette produkt indeholder et knapcellebatteri. Hvis knapcellebatteriet sluges, kan det forårsage alvorlige indre forbrændinger på blot 2 timer, hvilket kan være livsfarligt.

Advarsel: Hold nye og brugte batterier væk fra børn.



- Hvis batterirummet ikke lukker ordentligt, må produktet ikke længere bruges, og det skal holdes væk fra børn. Hvis du tror, at et batteri er blevet slugt eller er blevet indtaget i kroppen, skal du omgående søge lægehjælp.

OPSÆTNING OG INSTALLATION

Rækkevidde

Den infrarøde (IR) fjernbetjeningssensor sidder for oven på projektoren. Fjernbetjeningen skal holdes i en vinkel indenfor 30° (vandret) eller 20° (lodret) af projektorens IR-sensor for at den kan virke ordentligt. Afstanden mellem fjernbetjeningen og sensoren bør ikke overstige 7 meter.

Bemærk: Når fjernbetjeningen peges direkte (vinkel på 0 grader) mod IR-sensoren, må afstanden mellem fjernbetjeningen og sensoren ikke være over 10 meter.

- Sørg for, at der ikke er nogle genstande imellem fjernbetjeningen og IR-sensoren på projektoren, som kan blokere det infrarøde signal.
- Sørg for, at fjernbetjeningens IR-sender ikke rammes direkte af sollys eller lys fra lysstofrør.
- Fjernbetjeningen skal holdes mindst 2 meter væk fra lysstofrør. I modsat fald virker den muligvis ikke.
- Hvis fjernbetjeningen er tæt på lysstofrør af inverter-typen, kan den til tider blive ustabil.
- Hvis fjernbetjeningen og projektoren er meget tæt på hinanden, kan du risikere, at fjernbetjeningen ikke fungerer.
- Når du retter fjernbetjeningen mod lærredet, er virkeafstanden højst 7 meter fra fjernbetjeningen til lærredet, da IR-signalet skal reflekteres tilbage til projektoren. Den effektive funktionsafstand kan dog variere efter lærredtypen.

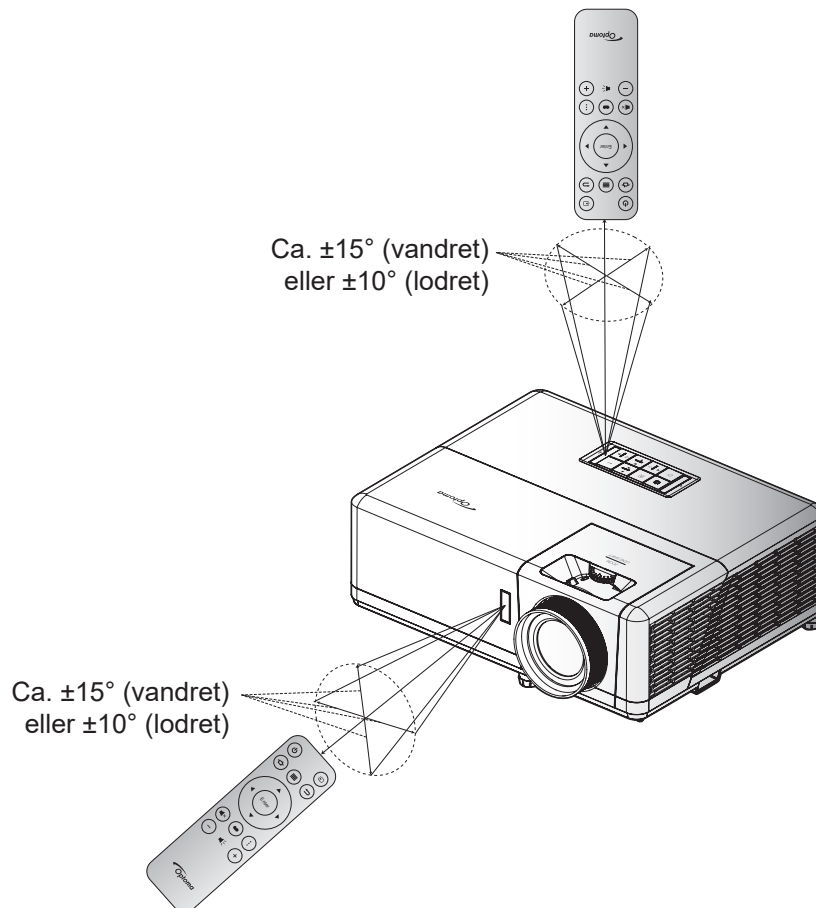

SÅDAN BRUGES PROJEKTOREN

Sådan tændes og slukkes projektoren

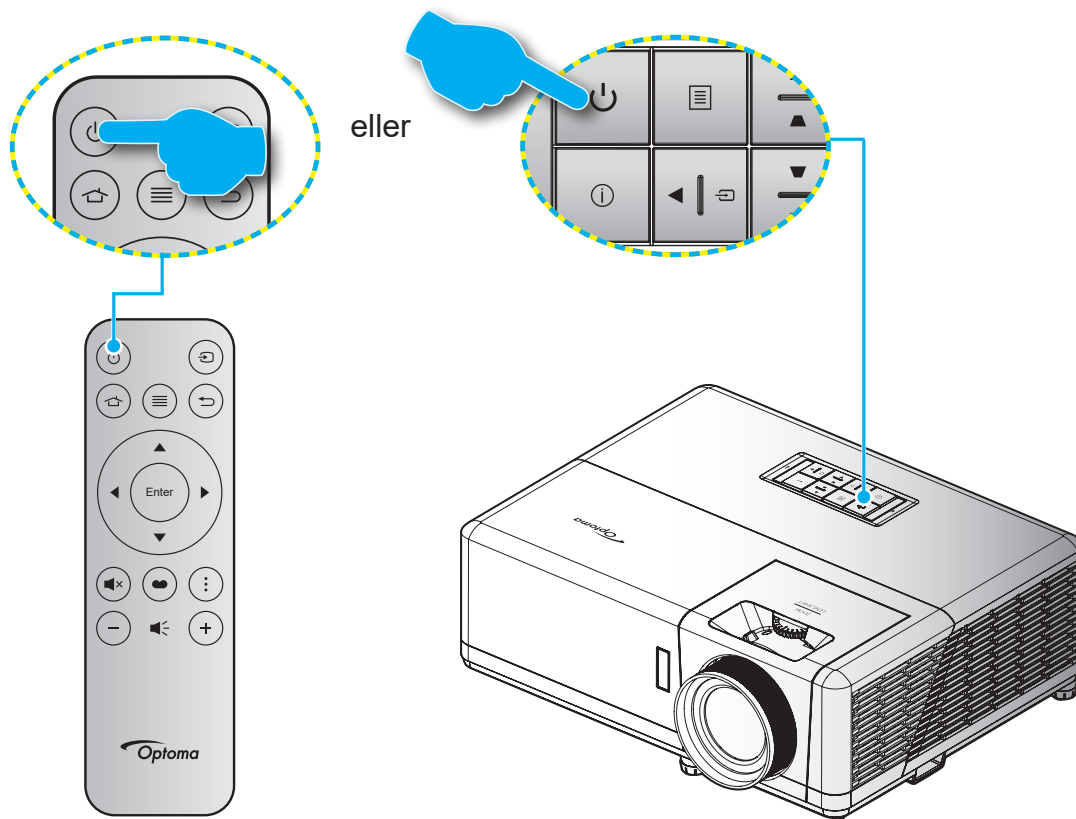

Tændt

1. Sørg for, at strømkablet og signalkablet er korrekt forbundet. Når de er forbundet, begynder Til/Standby lyset at lyse rødt.
2. Tænd for projektoren ved at trykke på "⏻" på projektorens tastatur eller fjernbetjening.
3. En opstarts-skærm vil blive vist i cirka 10 sekunder og Tænd/Stand-by-LED vil blinke blåt.

Bemærk: Den første gang at projektoren tændes, vil du blive bedt om at vælge det ønskede sprog, projektorens position og andre indstillinger.

SÅDAN BRUGES PROJEKTOREN

Første gang du tænder for projektoren, bliver du bedt om at konfigurere projektoren. Du skal vælge projektorretningen, det foretrukne sprog, konfigurere netværksindstillingerne og mere. Når skærbilledet **Setup Complete! (Opsætningen er færdig!)** vises, betyder det, at projektoren er klar til brug.

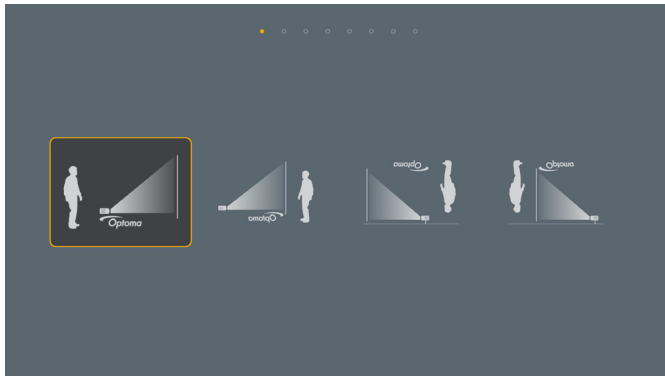

[Projektionsskærm]



[Sprogskærm]

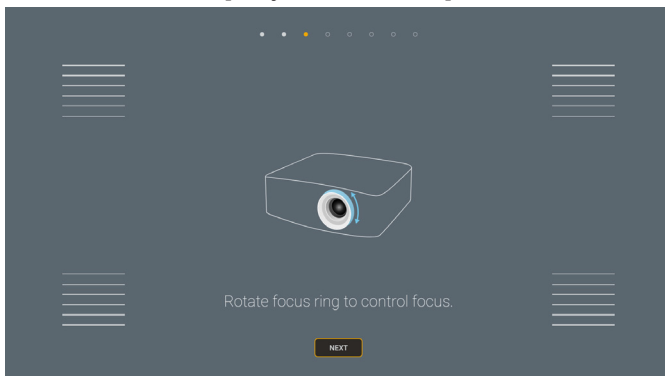

[Skærm til fokusjustering]

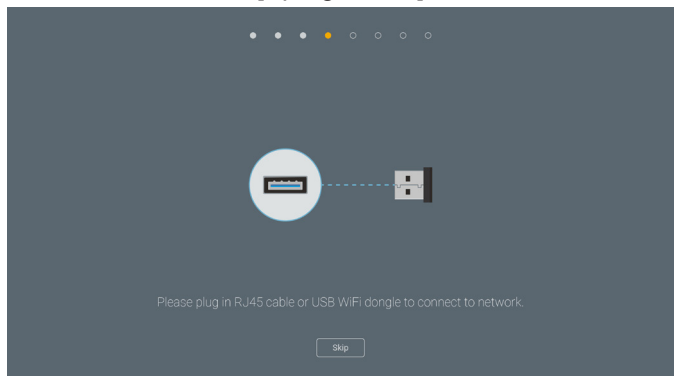

[Skærm til installering af Wi-Fi-donglen]

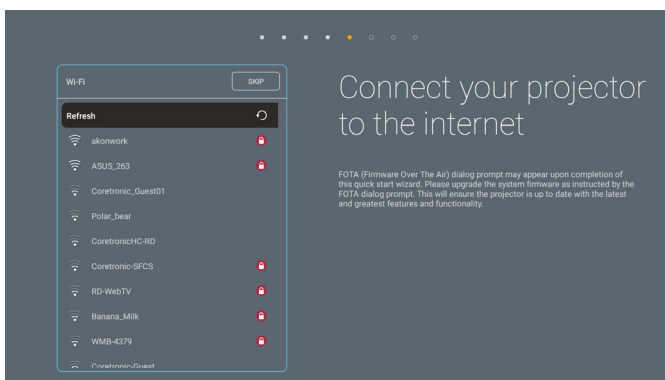

[Netværksskærm]

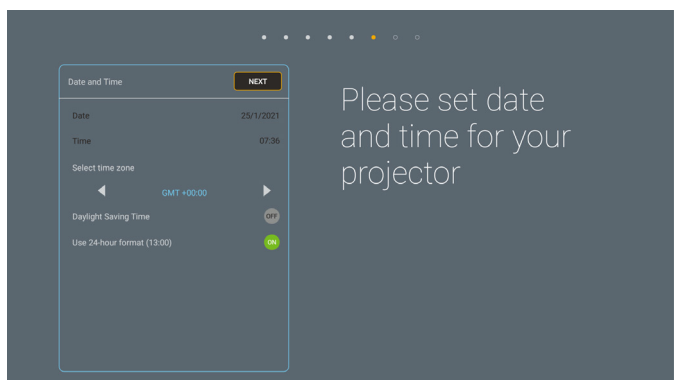

[Skærm med dato og klokkeslæt]

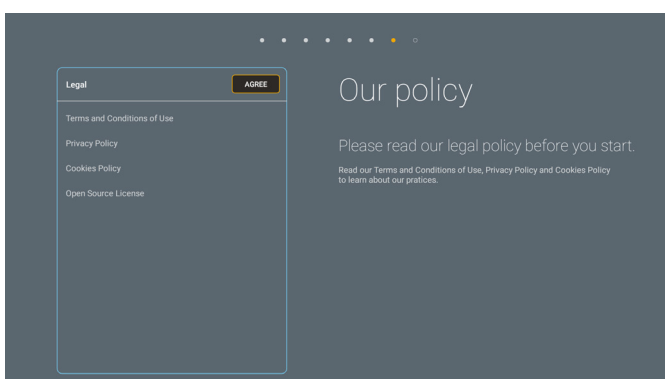

[Reguleringskærm]



[Optoma Connect-skærm]

SÅDAN BRUGES PROJEKTOREN

Sådan slukkes projektoren

1. Sluk for projektoren ved at trykke på "⏻" på projektorens tastatur eller på fjernbetjeningen.
2. Følgende meddelelse vises:

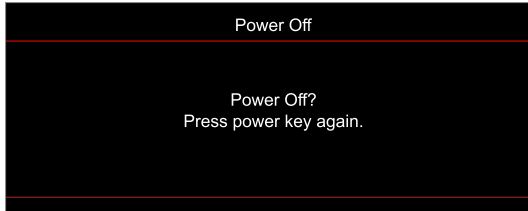

3. Bekræft ved at trykke på knappen "⏻" igen, ellers forsvinder meddelelsen efter 15 sekunder. Når du igen har trykke på knappen "⏻", slukker projektoren.
4. Køleventilatoren fortsætter med at køre i omkring 10 sekunder for kølecyklus og Tænd/Standby lyset blinker enten blue. Når Til/Standby lyset lyser rødt, er projektoren gået på standby. Hvis du vil tænde for projektoren igen, skal du vente, indtil den er kølet af og gået i standby. Når projektoren er på standby, skal du blot trykke på "⏻" igen for at tænde den igen.
5. Tag ledningen ud af stikkontakten og projektoren.

Bemærk: Projektoren må ikke tændes igen straks efter den er blevet slukket.

SÅDAN BRUGES PROJEKTOREN

Vælg en indgangskilde

Tænd for den tilsluttede kilde, du vil vise på lærredet, fx computer, notebook, videoafspiller osv. Projektoren finder automatisk kilden. Hvis du har sluttet flere kilder, skal du trykke på knappen “↺” på projektorens tastatur eller på fjernbetjeningen for at vælge den ønskede kilde.

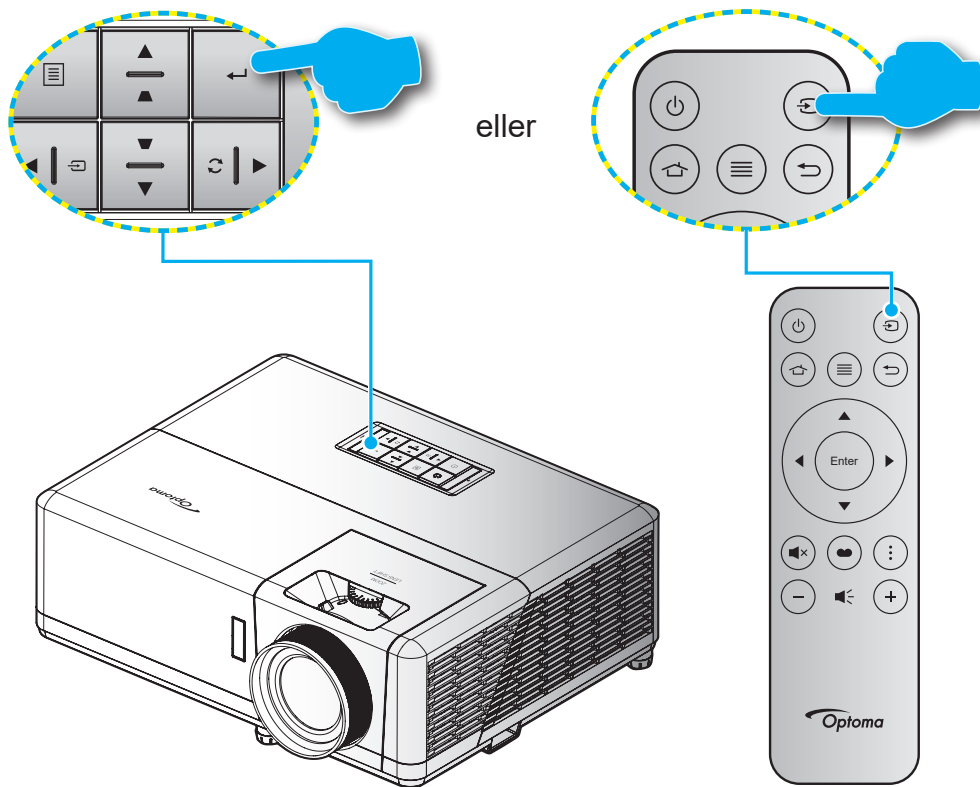

SÅDAN BRUGES PROJEKTOREN

Oversigt over Startskærmen

Startskærmen vises hver gang du starter projektoren. Den indeholder systemdato og -klokkeslæt, systemstatus, ikoner for at åbne skærmmenuen, projektorindstillingsmenuen, appsene, indgangskilderne og mere.

Brug knapperne på fjernbetjeningen til at navigere på startskærmen.

Du kan altid gå tilbage til startskærmen ved at trykke på knappen "🏠" på fjernbetjeningen, uanset hvor i grænsefladen du er.

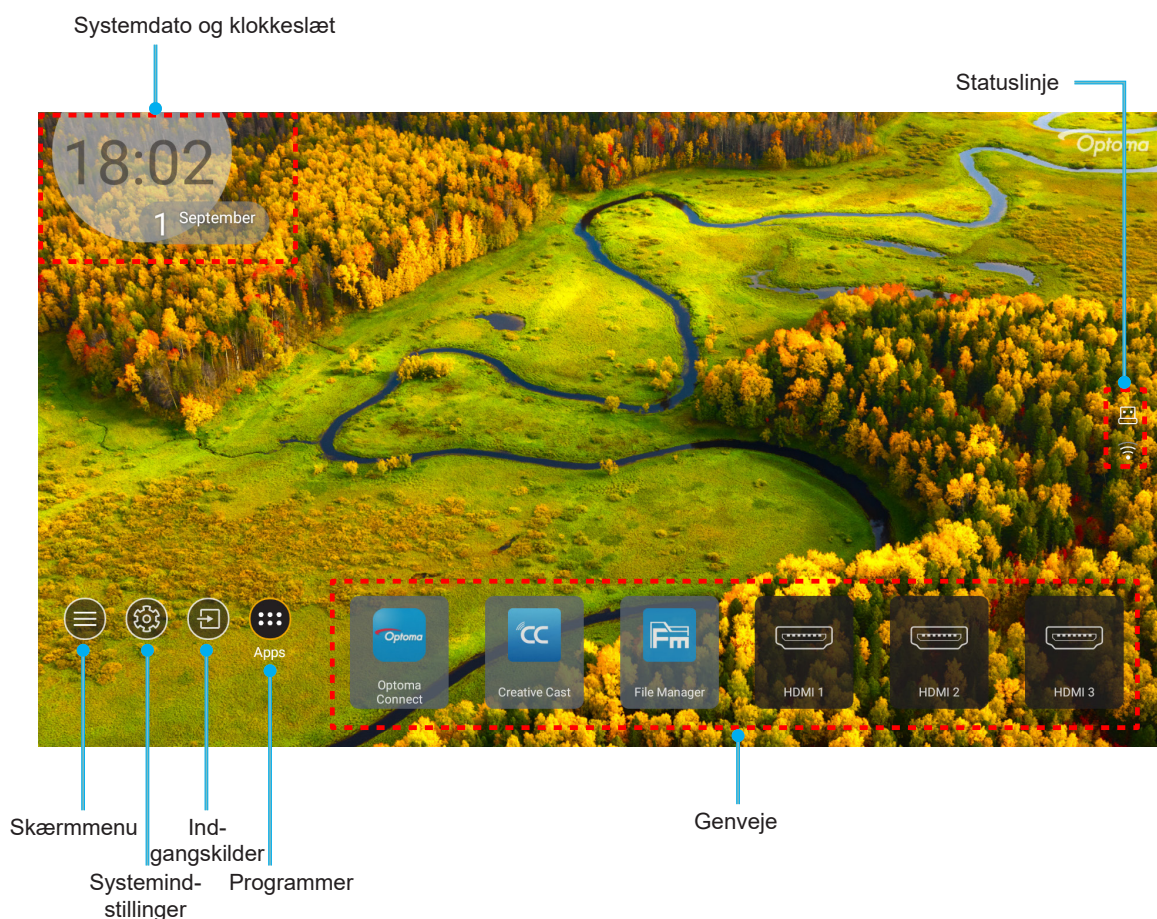

Bemærk: Den valgte menu eller det valgte punkt fremhæves med orange farve, som f.eks. "Apps" på billedet ovenfor.

Systemdato og klokkeslæt

Datoen og klokkeslættet vises på startskærmen, hvis projektoren er tilsluttet netværket. Standardindstillingen er 10:00, 2019/01/01. AM/PM vises kun, hvis 24-timersformatet er slået fra.

For at ændre datoen og klokkeslættet, skal du vælge det pågældende felt på skærmen. Siden Indstillinger for dato og klokkeslæt åbnes automatisk. Udfør derefter ændringerne.

SÅDAN BRUGES PROJEKTOREN

Projektorens indstillingsmenu (OSD)

Tryk på "☰" på fjernbetjeningen eller på startskærmen, vælg skærmmenuen "ⓘ" for at se projektoroplysningerne og styre forskellige indstillinger relateret til billedet, skærmen, 3D, lyd og opsætning.

Generel navigering i menuen

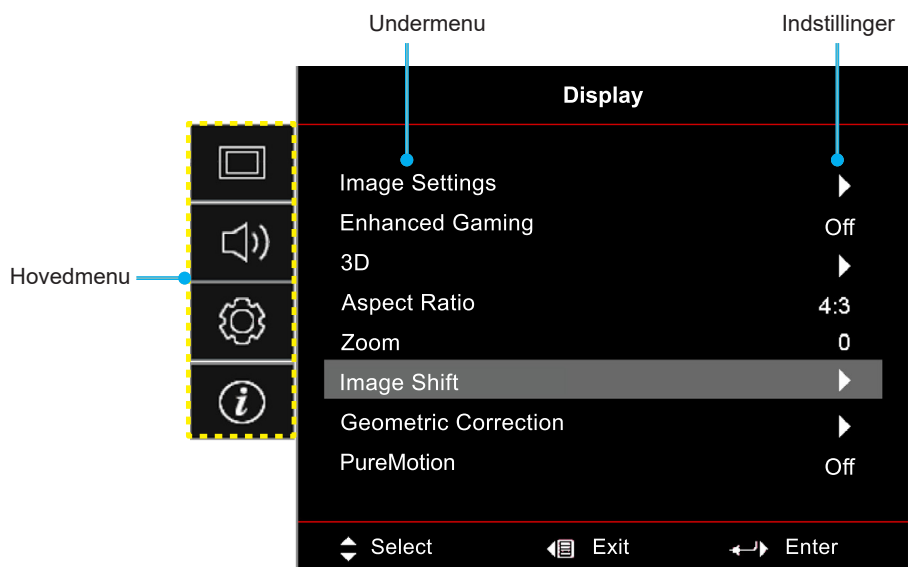

1. Når skærmmenuen er åben, skal du bruge op- og ned-knapperne til at vælge punkterne i hovedmenuen. Når du har valgt et punkt på en side, skal du trykke på "OK" for at åbne punktets undermenu.
2. Tryk på "**Venstre**" og "**Højre**" for at vælge det ønskede menupunkt. Tryk derefter på "OK" for at åbne undermenuen.
3. Tryk på "**Op**" og "**Ned**" for at vælge det ønskede punkt i undermenuen.
4. Tryk på "OK"-knappen for at aktivere og deaktivere en indstilling, og tryk på "**Venstre**" og "**Højre**"-knappen for at justere en værdi.
5. Vælg det næste punkt, der skal justeres i undermenuen, og juster det som ovenfor anført.
6. For at afslutte, skal du trykke på "↵" (gentagne gange om nødvendigt). Skærmmenuen lukker, og projektoren gemmer automatisk de nye indstillinger.

SÅDAN BRUGES PROJEKTOREN

Menutræet i skærmmenuen



Bemærk: Punkterne og funktionerne i skærmmenuen varierer afhængig af modeller og region. Optoma forbeholder sig ret til at tilføje eller fjerne punkter uden varsel for at forbedre produktets ydeevne.

Hovedmenu	Undermenu 1	Undermenu 2	Undermenu 3	Undermenu 4	Værdier	
Display (Skjerm)	Image Settings (Billedindstillinger)	Display Mode (Skjermmodus)	[Video] funktion		Cinema (Kino)	
					HDR	
					HLG	
					HDR SIM.	
					Game (Spil)	
					Reference	
					Bright (Lys)	
					User (Bruger)	
					3D	
					ISF Day (ISF Dag)	
					ISF Night (ISF Nat)	
					ISF 3D	
				Wall Color (Veggfarge)		
						Blackboard (Svart tavle)
						Light Yellow (Lysegul)
						Light Green (Lysegrønn)
						Light Blue (Lyseblå)
						Pink (Rosa)
		Dynamic Range (Dynamisk rækkevidde)		HDR/HLG		Off (Av)
						Auto [Standard]
				HDR Picture Mode (HDR Billedfunktion)		Bright (Lys)
						Standard [Standard]
						Film
				HLG Picture Mode (HLG Billedfunktion)		Detail
						Bright (Lys)
						Standard [Standard]
						Film
						Detail
			HDR Brightness			0 ~ 10
		Brightness (Lysstyrke)				-50 ~ 50
		Contrast (Kontrast)				-50 ~ 50
		Sharpness (Skarphed)				1 ~ 15
Color (Farve)				-50 ~ 50		
Tint (Glød)				-50 ~ 50		





SÅDAN BRUGES PROJEKTOREN

Hovedmenu	Undermenu 1	Undermenu 2	Undermenu 3	Undermenu 4	Værdier	
Display (Skjerm)	Image Settings (Billedindstillinger)	Gamma	Film			
			Video			
			Graphics (Grafikker)			
			Standard(2.2)			
			1.8			
			2.0			
			2.4			
		3D				
		Color Settings (Fargeinnstillinger)	BrilliantColor™			1 ~ 10
				Color Temp. (Fargetemperatur)		Warm (Varm)
						Standard
						Cool (Kølig)
					Cold (Kold)	
			Color Matching (Farvetilpasning)	Color (Farve)		Red (Rød)
						Green (Grønn)
						Blue (Blå)
						Cyan
						Yellow (Gul)
						Magneta
						White (Hvit)(*)
					Hue (Fargetone) / R(*)	-50 ~ 50 [Standard: 0]
					Saturation (Farvemætning) / G(*)	-50 ~ 50 [Standard: 0]
					Gain (Økning) / B(*)	-50 ~ 50 [Standard: 0]
				Reset (Nulstil)	Cancel (Avbryt) [Standard] Yes (Ja)	
				Exit (Avslutt)		
			RGB Gain/Bias (RGB-forstærkning/ bias)	Red Gain (Rød-forstærkning)		-50 ~ 50
				Green Gain (Grøn-forstærkning)		-50 ~ 50
				Blue Gain (Blå- forstærkning)		-50 ~ 50
		Red Bias (Rød lysstyrke)			-50 ~ 50	
		Green Bias (Grøn-bias)			-50 ~ 50	
		Blue Bias (Blå grunninnst.)			-50 ~ 50	
		Reset (Nulstil)			Cancel (Avbryt) [Standard] Yes (Ja)	
		Exit (Avslutt)				
Color Space (Fargerom) (ikke HDMI-indgang)			Auto [Standard]			
			RGB			
Color Space (Fargerom) (HDMI- indgang)			YUV			
			Auto [Standard]			
			RGB (0~255)			
			RGB (16~235)			
			YUV			

SÅDAN BRUGES PROJEKTOREN

Hovedmenu	Undermenu 1	Undermenu 2	Undermenu 3	Undermenu 4	Værdier		
Display (Skjerm)	Image Settings (Billedindstillinger)	Brightness Mode (Lysstyrkefunktion)			DynamicBlack		
					Eco		
					Constant Power (Konstant strøm) Strøm = 100%/95%/90%/85%/80%/75%/70%/65%/60%/55%/50%		
		Reset (Nulstil)			Constant Luminance (Konstant luminans) Strøm=85%/80%/75%/70%		
	Enhanced Gaming (Forbedret gaming)					Off (Av)	
						On (På)	
	3D	3D Mode (3D modus)				Off (Av) [Standard]	
						On (På)	
		3D Sync Invert (3D synk. invert)				On (På)	
	Aspect Ratio (Billedformat)					Off (Av) [Standard]	
						4:3	
						16:9	
						21:9	
						32:9	
						V-Stretch (V-udstræk) (undtagen modeller med SVGA og XGA)	
	Zoom					Full screen (Fuld skærm)	
						Auto	
	Image Shift (Billedforskydning)					-5 ~ 25 [Standard: 0]	
						-100 ~ 100 [Standard: 0]	
	Geometric Correction (Geometrisk korrektion)	H 				-100 ~ 100 [Standard: 0]	
			V 			-100 ~ 100 [Standard: 0]	
		Four Corners (Fire hjørner) H Keystone (H. keystone) V Keystone Auto keystone					
							-30 ~ 30 [Standard: 0]
						-30 ~ 30 [Standard: 0]	
						Off (Av)	
3x3 Warp				On (På) [Standard]			
Reset (Nulstil)							
PureMotion	PureMotion				Off (Av)		
					1 [standard]		
					2		
					3		
Audio (Lyd)	Audio Mode (Lydfunktion)				Speaker / Audio Out (Højttaler/Lyudgang) [Standard]		
					SPDIF / eARC		
	Mute (Lydløs)					Off (Av) [Standard]	
						On (På)	
	Volume (Lydstyrke)					0 ~ 10 [Standard: 5]	
						Bitstream	
Digital Output Format (Digitalt udsendelsesformat)					PCM		
					Auto [Standard]		
Audio Delay (Lydforsinkelse)	Internal speaker delay (Forsinkelse på intern højttaler)				-50 ~ +50 [Standard: 0]		

SÅDAN BRUGES PROJEKTOREN

Hovedmenu	Undermenu 1	Undermenu 2	Undermenu 3	Undermenu 4	Værdier		
Setup (Konfigurering)	Projection (Projicering)				Forfra  [Standard]		
					Bagfra 		
					Loft-foreven 		
					Bagfra-foreven 		
	Power Settings (Strømindstillinger)	Direct Power On (Direkte opstart)				Off (Av) [Standard]	
						On (På)	
		Signal Power On (Sinyal Gücü Açık)				Off (Av) [Standard]	
						On (På)	
		Auto Power Off (min) (Skru av automatisk (min))				0 ~ 180 (5 minutters trin) [Standard: 20]	
		Sleep Timer (min) (Sovtidtaker (min))	Always On (Alltid på)				0 ~ 990 (30 minutters trin) [Standard: 0]
							No (Nei) [Standard]
	Strømfunktion (Standby)					Yes (Ja)	
						Active (Aktiv) (SmartHome)	
	USB Power (Standby) (USB-strøm (standby))					Eco [Standard]	
						Off (Av) [Standard]	
	Security (Sikkerhed)	Security (Sikkerhed)				On (På)	
						Off (Av)	
		Security Timer (Sikkerhedstimer)	Month (Måned)				
			Day (Dag)				
	Hour (Timer)						
	Change Password (Skift adgangskode)					[Standard: 1234]	
	HDMI Link Settings (HDMI Link-indstillinger)	HDMI Link				Off (Av) [Standard]	
						On (På)	
		Inclusive of TV (Inclusief TV)					No (Nei) [Standard]
							Yes (Ja)
		Power On Link (Tænd Link)					Mutual [Standard]
						PJ --> Device (PJ --> Enhed)	
	Power Off Link (Sluk Link)					Device --> PJ (Enhed --> PJ)	
						Off (Av) [Standard]	
	Test Pattern (Testmønster)					On (På)	
						Green Grid (Grønt netmønster)	
						Magenta Grid (Magenta netmønster)	
					White Grid (Hvidt netmønster)		
					White (Hvit)		
Remote Settings (Fjernkontrollsinnstilling)	IR Function (IR- Funktion)				Off (Av)		
					On (På) [Standard]		
Projector ID (Projektor ID)					00 ~ 99		

SÅDAN BRUGES PROJEKTOREN

Hovedmenu	Undermenu 1	Undermenu 2	Undermenu 3	Undermenu 4	Værdier		
Setup (Konfigurering)	12V Trigger (12 volt utløser)				On (På)		
					Off (Av) [Standard]		
	Options (Funktioner)	Language (Språk)				English [Standard]	
						Deutsch	
						Français	
						Italiano	
						Español	
						Português	
						简体中文	
						繁體中文	
						日本語	
						한국어	
						Русский	
		Menu Settings (Menuindstillinger)	Menu Location (Menyplassering)				Øverst til venstre 
							Øverste til højre 
							Midten  [Standard]
							Nederst til venstre 
							Nederst til højre 
		Menu Timer (Menutimer)					Off (Av)
							5sec (5 sekunder)
							10sec (10 sekunder) [Standard]
		Auto Source (Auto-kilde)					Off (Av) [Standard]
		Input Source (Inngangskilde)					On (På)
							HDMI1
							HDMI2
							HDMI3
		Input Name (Indtast navn)					Home (Startside)
					HDMI1		Standard [Standard] / Custom
					HDMI2		Standard [Standard] / Brugerdefineret
					HDMI3		Standard [Standard] / Brugerdefineret
		High Altitude (Stor højde)					Standard [Standard] / Brugerdefineret
							Off (Av) [Standard]
		Display Mode Lock					On (På)
							Off (Av) [Standard]
	Keypad Lock (Lås tastatur)					On (På)	
						Off (Av) [Standard]	
	Information Hide (Skjul information)					On (På)	
						Off (Av) [Standard]	
	Logo					Standard [Standard]	
						Neutral (Nøytral)	

SÅDAN BRUGES PROJEKTOREN

Hovedmenu	Undermenu 1	Undermenu 2	Undermenu 3	Undermenu 4	Værdier		
Setup (Konfigurering)	Options (Funktioner)	Background Color (Bakgrunnsfarge)			None (Ingen) [Standard på modeller med Video/ Pro-AV]		
					Blue (Blå) [Standard på modeller med data]		
					Red (Rød)		
					Green (Grønn)		
					Gray (Grå)		
					Logo		
	Reset (Nulstil)	Reset OSD (Nulstil skærmmenu)				Cancel (Avbryt) [Standard]	
						Yes (Ja)	
			Reset to Default (Nulstil til standard)				Cancel (Avbryt) [Standard]
							Yes (Ja)
Android Reset (Android nulstil)					Cancel (Avbryt) [Standard]		
					Yes (Ja)		
Info. (Informasjon)	Regulatory (Forskrifter)						
	Serial Number (Serienummer)						
	Source (Kilde)						
	Resolution (Opløsning)				00x00		
	Refresh Rate (Opdateringshastighed)				0,00 Hz		
	Display Mode (Skjermmodus)						
	Projector ID (Projektor ID)				00~99		
	Brightness Mode (Lysstyrkefunktion)						
	FW Version (FW-version)	System					
			Android				
			MCU				
	MAC Address (MAC-adresse)						

SÅDAN BRUGES PROJEKTOREN

Skærmmenu

Menuen Billedindstillinger

Display Mode (Skjermmodus)

Der er flere foruddefinerede skærmfunktioner, som du kan vælge mellem, så de passer til dine præferencer. Hver funktion er finjusteret af vores ekspert-farveteam for at sikre kvalitetsfarver til et bredt udvalg af indhold.

- **Cinema (Kino):** Giver de bedste balance af detaljer og farver, når du ser film.
- **HDR:** Giver meget nøjagtige farver, der er bedre end farverne på de andre visningsmetoder. Denne funktion afkoder og viser indhold med højt dynamisk område (HDR) for at vise de dybeste sorte, lyseste hvide og levende filmiske farver vha. REC.2020 farveområde.
Bemærk: Denne tilstand aktiveres automatisk, hvis HDR er indstillet til Auto (og der sendes HDR-indhold til projektoren – 4K UHD Blu-ray, 1080p/4K UHD HDR spil, 4K UHD videostreaming). Hvis HDR slås til, skrives alle andre visningsfunktion med gråt.
- **HLG:** Giver meget nøjagtige farver, der er bedre end farverne på de andre visningsmetoder. Denne funktion afkoder og viser indhold med en hybrid log (HLG) for at vise de dybeste sorte, lyseste hvide og levende filmiske farver med REC.2020 farveområdet.
Bemærk:
 - Denne funktion aktiveres automatisk, hvis HDR sættes på Auto (og HLG-indhold sendes til projektoren). Hvis HLG slås til, skrives alle andre visningsfunktion med gråt.
 - Kun HDMI1 og HDMI2 understøtter HLG.
- **HDR SIM.:** Forbedrer ikke-HDR-indhold med simuleret højt dynamisk område (HDR). Vælg denne tilstand for at forbedre gamma, kontrast og farvemætning for ikke-HDR-indhold (720p og 1080p fjernsyn/kabelfjernsyn, 1080p Blu-ray, ikke-HDR spil, etc).
Bemærk: Denne tilstand kan kun bruges med ikke-HDR-indhold.
- **Game (Spil):** Optimerer din projektor til maksimal kontrast og livlige farver, så du kan se detaljer i skyggerne, når du spiller videospil.
Bemærk: Denne visningsfunktion kan ikke bruges, hvis du ser HDR-videoindhold eller spiller HDR-spil. For at slå lav forsinkelse til, skal du sørge for, at computeren eller konsollen er forbundet til HDMI1 og du skal slå Enhanced Gaming (Forbedret gaming) til.
- **Reference:** Denne funktion gengiver farverne på billedet så tæt som muligt på det billede, som instruktøren har ønsket. Indstillingerne for farve, farvetemperatur, lysstyrke, kontrast og gamma er konfigureret til farveskalaen Rec.709. Vælg denne funktion for, at få den mest nøjagtige farvegengivelse, når du ser film.
- **Bright (Lys):** Denne funktion er velegnet til miljøer, hvor der kræves en ekstra høj lysstyrke, fx ved brug af projektoren i meget oplyste rum.
- **User (Bruger):** Gem brugerdefineret indstillinger, tilpas dine egne billedindstillinger.
- **3D:** Optimerede indstillinger til at se 3D-indhold.
Bemærk: For at se billede i 3D, skal du have et par DLP Link 3D-kompatible briller. Se afsnittet om 3D for yderligere oplysninger.
- **ISF Day (ISF Dag):** Gem professionelt kalibrerede billedindstillinger optimeret til visning om dagen.
- **ISF Night (ISF Nat):** Gem professionelt kalibrerede billedindstillinger optimeret til visning om natten.
- **ISF 3D:** Gem professionelt kalibrerede billedindstillinger optimeret til visning af 3D-indhold.

Bemærk:

- ISF-funktionerne skal kalibreres professionelt. For at låse op ISF-funktionerne og bruge dem, skal du indtaste følgende kode med fjernbetjeningen eller tastaturet: Strøm > Op > Ned > Op > Op.
- ISF-funktionerne kan kun bruges på videofunktionen.
- Hvis HDR eller HLG slås til, vises punkterne Cinema (Kino), Game (Spil), Reference og Bright (Lys) i gråt.

SÅDAN BRUGES PROJEKTOREN

Wall Color (Veggfarge)

Designet til at justere farverne på det projicerede billede, når du projicerer på en væg uden skærm. Hver funktion er finjusteret af vores ekspert-farveteam for at sikre kvalitetsfarver. Du kan vælge mellem flere foruddefinerede funktioner, der passer til vægfarven. Vælg mellem Off (Av), Blackboard (Svart tavle), Light Yellow (Lysegul), Light Green (Lysegrønn), Light Blue (Lyseblå), Pink (Rosa) og Gray (Grå).

Bemærk: For nøjagtig farvegengivelse anbefaler vi at bruge en skærm.

Dynamic Range (Dynamisk rækkevidde)

Indstil High Dynamic Range (HDR) og dens effekt, når der vises video fra 4K Blu-Ray-afspillere og streaming-enheder.

➤ HDR/HLG

- **Off (Av):** Sluk for HDR- og HLG-behandling. Når denne funktion slås fra, afkoder projektoren IKKE HDR- og HLG-indholdet.
- **Auto:** Registrer automatisk HDR-signal.

➤ HDR Picture Mode (HDR Billedfunktion)

- **Bright (Lys):** Vælg denne funktion, for at vise lysere og mere mættede farver.
- **Standard:** Vælg denne funktion for at vise naturlige farver med afbalancerede varme og kolde farvetoner.
- **Film:** Vælg denne tilstand for at opnå forbedrede detaljer og billedskarphed.
- **Detail:** Signalet kommer fra OETF-konvertering, for at opnå den bedste farvetilpasning og det mest detaljerede billede.

➤ HLG Picture Mode (HLG Billedfunktion)

- **Bright (Lys):** Vælg denne funktion, for at vise lysere og mere mættede farver.
- **Standard:** Vælg denne funktion for at vise naturlige farver med afbalancerede varme og kolde farvetoner.
- **Film:** Vælg denne tilstand for at opnå forbedrede detaljer og billedskarphed.
- **Detail:** Signalet kommer fra OETF-konvertering, for at opnå den bedste farvetilpasning og det mest detaljerede billede.

➤ HDR Brightness

- Juster lysstyrken på HDR-indhold.

Brightness (Lysstyrke)

Juster billedets lysstyrke.

Contrast (Kontrast)

Knappen bruges til at regulere forskellen mellem billedets lyseste og mørkeste områder.

Sharpness (Skarphed)

Juster billedets skarphed.

Color (Farve)

Indstil videobilledet fra sort/hvid til fuldt mættede farver.

Tint (Glød)

Indstil rød- og grøn- farvebalancen.

Gamma

Konfigurer gammakurvetype. Når den første opstart og finindstillingen er udført, kan trinene for gammajustering bruges til at optimere billedkvaliteten.

- **Film:** Til hjemmebiograf.
- **Video:** Til video- og tv-kilder.

SÅDAN BRUGES PROJEKTOREN

- **Graphics (Grafikker):** Til pc- og billedkilder.
- **Standard(2.2):** Til standardindstillinger.
- **1.8 / 2.0 / 2.4 / 2.6:** Til specifikke pc- og billedkilder. 2.4 og 2.6 kan også bruges til videoindhold og spil for, at få en større kontrast.
- **3D:** For at se billede i 3D, skal du have et par 3D-briller. Sørg for at din PC/bærbare enhed har et grafikkort med 120 Hz signaludgang og quad buffering, og du skal have en 3D-afspiller.

Bemærk: Disse indstillingsmuligheder er kun tilgængelige, hvis 3D modus er slået fra. På 3D-funktionen kan du kun vælge "3D" som Gamma-indstilling.

Color Settings (Fargeinnstillinger)

Konfigurering af farveindstillingerne.

- **BrilliantColor™:** Dette justerbare punkt udnytter en ny farvebehandlings-algoritme og forbedringer til at opnå højere lysstyrke, som giver billedet virkelige og mere livagtige farver.
- **Color Temp. (Fargetemperatur):** Vælger farvetemperaturen mellem Varm, Standard, Kølig og Kold.
- **Color Matching (Farvetilpasning):** Velg mellem følgende valgmuligheder:
 - Color (Farve): Juster farverne rød (R), grøn (G), blå (B), cyan (C), gul (Y), magenta (M) og hvid (W) på billedet.
 - Hue (Fargetone): Indstil rød- og grøn- farvebalancen.
 - Saturation (Farvemætning): Indstil videobilledet fra sort/hvid til fuldt mættede farver.
 - Gain (Økning): Juster billedets lysstyrke.
 - Reset (Nulstil): Nulstil farvetilpasningen til fabriksindstillingerne.
 - Exit (Afslutt): Luk menuen "Color Matching (Farvetilpasning)".
- **RGB Gain/Bias (RGB-forstærkning/bias):** Med denne indstilling kan du konfigurere lysstyrke (forstærkning) og kontrast (bias) for et billede.
 - Reset (Nulstil): Nulstil indstillingerne i RGB-forstærkning/forskel til standardindstillingerne.
 - Exit (Afslutt): Luk menuen "RGB Gain/Bias (RGB-forstærkning/bias)".
- **Color Space (Fargerom) (kun på HDMI-indgang 1):** Velg en passende farvematrix blandt følgende: Auto, RGB(0-255), RGB(16-235) og YUV.
- **Color Space (Fargerom) (kun på HDMI2/Startside/komponent):** Velg en passende farvematrix blandt følgende: Auto, RGB(0-255) og RGB(16-235).

Bemærk: Farverum-funktionen understøttes ikke, hvis kilden er HDMI3.

Brightness Mode (Lysstyrkefunktion)

Vælg manuelt strømprocenten på lysstyrkefunktionen, og juster indstillingerne for lysstyrken.

- **DynamicBlack:** Brug den automatiske justering af billedets lysstyrke, for at give en optimal kontrast-ydeevne.
- **Eco:** Vælg "Eco" for at dæmpe projektorens laserdiode, hvilket nedsætter strømforbruget og forlænger laserdiodes levetid.
- **Constant Power (Konstant strøm):** Vælg styrken på lysstyrkeindstillingen.
- **Constant Luminance (Konstant luminans):** Konstant luminans varierer styrken af LD-luminans, således at lysstyrken justeres i henhold til tiden.

Reset (Nulstil)

Fabriksnulstil farveindstillingerne.

SÅDAN BRUGES PROJEKTOREN

Forbedret gamingmenu

Slå denne funktion til, for at forkorte svartiden til 4,5 ms*, (indgangsventetid) under gaming på HDMI Port 1. Alle geometri-indstillingerne (fx: Keystone, Warping) slås fra, når Enhanced Gaming slås til. Du kan finde flere oplysninger nedenfor.

Bemærk:

- Understøtter kun HDMI1.
- *4,5 ms understøtter kun 1080p 240Hz signaler via Gaming PC.
- Forsinkelserne på indgangssignalerne er beskrevet i følgende tabel:
- Værdierne i tabellen kan variere lidt.

Kildetiming	Forbedret gaming	Udgang	Opløsning på udgang	Indgangsforsinkelse
1080p60	På	1080p60	1080p	17ms
1080p120	På	1080p120	1080p	8,6ms
1080p240	På	1080p240	1080p	4,4ms
4K60	På	4K60	4K	16,9ms
1080p60	Av	1080p60	1080p	33,8ms
1080p120	Av	1080p120	1080p	17ms
1080p240	Av	1080p240	1080p	8,6ms
4K60	Av	4K60	4K	33,7ms

- Bemærk, hvis "Enhanced Gaming (Forbedret gaming)" slås til, slås funktionerne 3D, Aspect Ratio (Billedformat), Zoom, Image Shift (Billedforskydning) og Geometric Correction (Geometrisk korrektion) automatisk fra. Disse funktioner og indstillinger gendannes, når du slår "Enhanced Gaming (Forbedret gaming)" fra.

3D menu

3D Mode (3D modus)

Anvend denne mulighed for at aktivere/deaktivere 3D modus.

3D Sync Invert (3D synk. invert)

Anvend denne mulighed for at aktivere/deaktivere funktionen 3D synk. invert spejlvending.

Menuen billedforhold

Velg billedforholdet på det viste billede mellem følgende valgmuligheder:

- **4:3:** Dette format er til 4:3 indgangskilder.
- **16:9/21:9/32:9:** Disse formater er til indgangskilderne 16:9/21:9/32:9, såsom HDTV og DVD med forbedring til tv i bredformat.
- **V-Stretch (V-udstræk):** Denne funktion udstrækker et 2.35:1-billede lodret ved at fjerne de sorte linjer.
- **Full screen (Fuld skærm):** Brug dette specielle 2,0:1 formatforhold, for at vise både 16:9 og 2,35:1 billedformats-film, uden sorte bjælker i toppen- og bunden af skærmen.
- **Auto:** Vælger automatisk det bedste skærmformat.

Bemærk:

- *Detaljerede oplysninger om V-udstræk-funktionen:*
 - Nogle dvd'er i letterbox-format er ikke beregnet til 16 x 9 tv. I dette tilfælde vil billedet ikke se ordentligt ud, når det vises i 16:9-format. Prøv i så tilfælde at afspille dvd'en i 4:3-tilstand. Hvis indholdet ikke er 4:3, vil der være sorte linjer rundt om billedet i 16:9-visning. Ved denne type indhold kan man bruge V-udstræk-funktionen til at udfylde billedet ved 16:9 visning.
 - Hvis du bruger en ekstern, anamorfisk linse, gør V-udstærk-funktionen det muligt at se medie i 2,35:1-forhold (inklusive anamorfisk dvd og HDTV-kilde). Funktionen understøtter anamorfisk bredde, som er forstørret til 16 x 9 format i et bredt 2,35:1 billede. I dette tilfælde vises der ingen sorte linjer. Lyskildestrømmen og den vertikale opløsning udnyttes fuldt ud.

SÅDAN BRUGES PROJEKTOREN

- For at bruge formatet "Fuld skærm", skal du gøre følgende:
 - a) Indstil billedformatet til 2,0:1.
 - b) Vælg formatet "Full screen (Fuld skærm)".
 - c) Fremvis billedet korrekt på skærmen.

4K UHD skalerings-tabel:

16:9 skærm	480i/p	576i/p	720p	1080i/p	2160p
4x3	Skalerer til 2880 x 2160.				
16x9	Skalerer til 3840 x 2160.				
LBX	Få det centrale 3840x1620 billede og skaler derefter til 3840x2160 til visning.				
Native (Original)	1:1 afbildningscentreret. Der vil ikke foretages nogen skalering; den viste opløsning afhænger af indgangskilden.				
Auto	<ul style="list-style-type: none"> - Hvis kilden er 4:3, vil skærmtypen blive skaleret til 2880 x 2160. - Hvis kilden er 16:9, vil skærmtypen blive skaleret til 3840 x 2160. - Hvis kilden er 15:9, vil skærmtypen blive skaleret til 3600 x 2160. - Hvis kilden er 16:10, vil skærmtypen blive skaleret til 3456 x 2160. 				

Automatisk kortlægningsregel:

	Indgangsopløsning		Auto/Skalere	
	H-opløsning	V-opløsning	3840	2160
4:3	800	600	2880	2160
	1024	768	2880	2160
	1280	1024	2880	2160
	1400	1050	2880	2160
	1600	1200	2880	2160
Bred bærbar computer	1280	720	3840	2160
	1280	768	3600	2160
	1280	800	3456	2160
SDTV	720	576	2700	2160
	720	480	3240	2160
HDTV	1280	720	3840	2160
	1920	1080	3840	2160

SÅDAN BRUGES PROJEKTOREN

Menuen Zoom

Bruges til at reducere og forstørre billedet på lærredet.

Bemærk: Zoomindstillingerne beholdes, når projektoren slukkes og tændes.

Menuen Billedforskydning

Bruges til at justere billedets placering horisontalt (H) og vertikalt (V).

Bemærk: Billedstørrelsen reduceres en smule, når du justerer den horisontale og vertikale keystone.

Menuen Geometrisk korrektion

- **Four Corners (Fire hjørner):** I dette punkt kan du justere det projicerede billede fra hvert hjørne, så du får et firkantet billede, hvis projektionsoverfladen ikke er plan.
Bemærk: Når de fire hjørner justeres, deaktiveres menuerne Zoom, Aspect Ratio (Billedforhold) og Image Shift (Billedforskydning). For at slå Zoom, Aspect Ratio (Billedforhold) og Image Shift (Billedforskydning) til, skal du nulstille Four Corners (Fire hjørner) til fabriksindstillingerne.
- **H Keystone (H. keystone):** Juster billedforvrængningen horisontalt, og laver et kvadratisk billede. Horizontal keystone bruges til at rette et trapezformet billede, hvor venstre og højre side af billedet er ulige i længden. Dette er beregnet til brug på horisontale akser.
- **V Keystone:** Juster billedforvrængningen vertikalt, og laver et kvadratisk billede. Vertikal keystone bruges til at rette et trapezformet billede, hvor øvre og nedre side hælder til den ene side. Dette er beregnet til brug på vertikale akser.
- **Auto keystone:** Juster automatisk billedforvrængningen, der kan opstå pga. projektorens hældning.
- **3x3 Warp:** Juster billedforvrængningen med en 9-punkts rettelse.

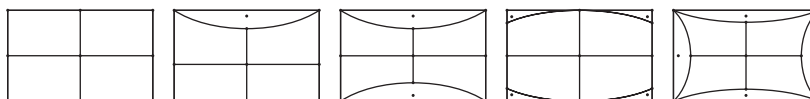

- **Reset (Nulstil):** Nulstiller indstillingerne geometrisk forbindelse til fabriksindstillingerne.

Bemærk: Hvis du bruger Enhanced Gaming (Forbedret gaming), slås 4 Corner (4 Hjørner), Horizontal Keystone (Vandret keystone), Vertical Keystone (Lodret keystone) og 3x3 Warp fra, da indstillingerne påvirker indgangsforsinkelsen. Hvis du vil bruge Enhanced Gaming (Forbedret gaming) til lav indgangsforsinkelse, anbefaler vi at projektoren bruges uden 4 Corner (4 Hjørner), Horizontal Keystone (Vandret Keystone), Vertical Keystone (Lodret Keystone) og 3x3 Warp.

Menuen PureMotion

Ved brug af sofistikeret billedinterpolationsteknologi fjerner PureMotion bevægelsessløring eller billedvibrationer, selv i hurtige actionsekvenser. Vælg hvor meget billedet skal udjævnes med Off (Av) 1, 2 eller 3.

Bemærk: PureMotion understøttes kun, hvis kilden er HDMI3.

SÅDAN BRUGES PROJEKTOREN

Lydmenu

Audio Mode (Lydfunktion)

Vælg den passende lydfunktion.

Audio Mode (Lydfunktion)	Inngangskilde	
	HDMI 1/HDMI2	HDMI3/HOME
Speaker/Audio out (Højtaler/Lydudgang)	PCM	
SPDIF/eARC	SPDIF/ARC: PCM, Dolby Digital, DTS	SPDIF/ARC: PCM, Dolby Digital
	eARC: PCM, Dolby Digital/+, DTS-HD	eARC: PCM, Dolby Digital/+

Bemærk:

- Den valgte lydfunktion gælder for alle kilder:
- Projektoren registrerer automatisk funktionen Højtaler/Lydudgang.
- eARC-funktionen understøttes kun, hvis kilden er HDMI1 (IT6807).
- Hvis det aktuelle indgangsl lydformat ikke er PCM, synkroniseres systemet igen, når lydfunktionen er blevet ændret.
- Hvis enheden til lydafspilningen ikke understøtter lydformatet fra indgangskilden, afspilles lyden unormalt.

Mute (Lydløs)

Brug denne indstilling til midlertidigt at slå lyden fra.

- **Off (Av):** Vælg "Off (Av)" for, at slå lyden til.
- **On (På):** Vælg "On (På)" for at slå lyden fra.

Bemærk: Den lydløse funktion slår lyden fra både på den indbyggede og den eksterne højtaler.

Volume (Lydstyrke)

Juster lydstyrken.

Digital Output Format (Digitalt udsendelsesformat)

Vælg det passende format på den digitale udgang.

Bemærk:

- Formatet på den digitale udgang kan vælges, hvis lydfunktionen sættes på SPDIF/eARC:
- Den digitale lydfunktion understøttes kun, hvis kilden er HDMI3 (848).

Audio Delay (Lydforsinkelse)

Vælg lydforsinkelsen på den interne højtaler.

Bemærk:

- Formatet på den digitale udgang kan vælges, hvis lydfunktionen sættes på SPDIF/eARC:
- Den digitale lydfunktion understøttes kun, hvis kilden er HDMI3 (848).

SÅDAN BRUGES PROJEKTOREN

Opsætningsmenu

Projection (Projicering)

Velg den foretrukne projektionen mellem forfra, bagfra, loft-foroven og bagfra-foroven.

Power Settings (Strømindstillinger)

Konfigurer strømindstillingerne.

- **Direct Power On (Direkte opstart):** Vælg "On (På)" for at aktivere funktionen Direkte tænding. Projektoren tænder automatisk, når der tændes for strømmen, uden at du skal trykke på "tænd/sluk-knappen" på projektorens tastatur eller på fjernbetjeningen.
- **Signal Power On (Sinyal Gücü Açık):** Vælg "On (På)" for at aktivere Signalstrøm. Herefter tænder projektoren automatisk, når der registreres et signal, uden at du skal trykke på "tænd/sluk-knappen" på kontrolpanelet eller på fjernbetjeningen.

Bemærk:

- *Denne funktion er gældende på VGA- og HDMI-kilder*
 - *Signal Power On kan kun bruges på én HDMI-port ad gangen. Signal Power On virker ikke, hvis der er sluttet mere end én kildeenhed til projektoren. Hvis der bruges mere end én kildeenhed med Signal Power On, skal du bruge en HDMI-switch.*
 - **Auto Power Off (min) (Skrue av automatisk (min)):** Her kan du indstille intervallet på nedtællingstimeren. Nedtællingstimeren starter, så snart projektoren ikke modtager noget signal. Projektoren slukker automatisk, når nedtællingen er færdig (i minutter).
 - **Sleep Timer (min) (Sovtidtaker (min)):** Indstilling af dvaletimeren.
 - Sleep Timer (min) (Sovtidtaker (min)): Her kan du indstille nedtællingstimeren. Nedtællingstimeren starter, så snart projektoren ikke modtager noget signal. Projektoren slukker automatisk, når nedtællingen er færdig (i minutter).
- Bemærk:** *Dvaletimeren nulstilles, hver gang projektoren slukkes.*
- Always On (Alltid på): Du skal altid tjekke, for at se om dvaletimeren er slået til.
 - **Strømfunktion (Standby):** Angiv strømtilstanden.
 - Active (Aktiv) (SmartHome): Vælg "Active (Aktiv) (SmartHome)" for, at gå tilbage til normal standby.
 - Eco: Vælg "Eco" for yderligere at nedsætte strømforbruget < 0,5 W.
 - **USB Power (Standby) (USB-strøm (standby)):** Aktiver eller deaktivér USB-strømfunktionen, når projektoren er på standby.

Security (Sikkerhed)

Konfigurer sikkerhedsindstillingerne.

- **Security (Sikkerhed):** Aktiver denne funktion for at bede om adgangskode, før du kan bruge projektoren.
 - Off (Av): Vælg "Off (Av)" for at kunne tænde for projektoren uden brug af adgangskode.
 - On (På): Vælg "On (På)" for at bruge adgangskoden, når projektoren startes.
- Bemærk:** *Standardadgangskoden er 1234.*
- **Security Timer (Sikkerhedstimer):** Her kan du bruge tidsindstillingen (Month (Måned)/Day (Dag)/Hour (Timer)) til at indstille, hvor mange timer projektoren kan bruges. Når tiden udløber, bliver brugeren bedt om at indtaste adgangskoden igen.
 - **Change Password (Skift adgangskode):** Bruges til at angive eller ændre adgangskoden, som projektoren beder om under opstart.

SÅDAN BRUGES PROJEKTOREN

HDMI Link Settings (HDMI Link-indstillinger)

Bemærk: Når HDMI CEC-kompatible enheder forbindes til projektoren med HDMI-kabler, kan de slukkes og tændes via HDMI Link i projektorens skærmmenu. På denne måde kan en eller flere enheder i samme gruppe tændes og slukkes via HDMI Link. På en typisk konfiguration, er din dvd-afspiller muligvis forbundet til projektoren via en forstærker eller et hjemmebiografssystem.

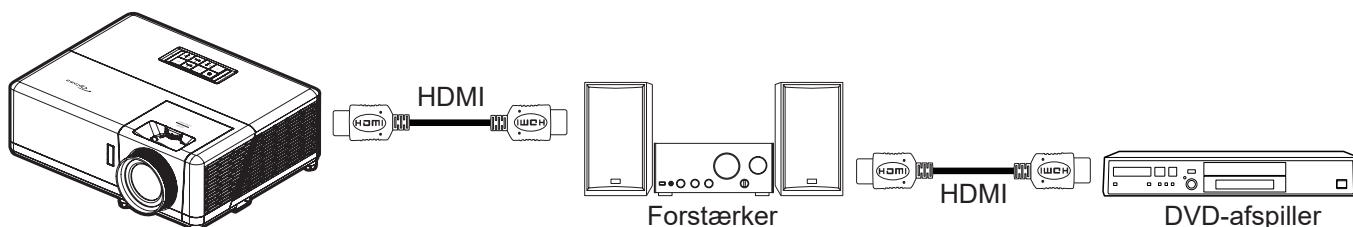

- **HDMI Link:** Slå HDMI Link til og fra.
- **Inclusive of TV (Inklusief TV):** Hvis punktet sættes på "Yes (Ja)", er det muligt, at vælge punkterne Power On Link og Power Off Link.
- **Power On Link (Tænd Link):** CEC-strøm ved behov.
 - Mutual: Både projektoren og CEC-enheden tændes samtidigt.
 - PJ --> Device (PJ --> Enhed): CEC-enheden tændes kun, når projektoren er blevet tændt.
 - Device --> PJ (Enhed --> PJ): Projektoren vil blive tændt, når CEC-enheden er blevet tændt.
- **Power Off Link (Sluk Link):** Slå denne funktion til, hvis både HDMI Link og projektoren automatisk skal slukke på samme tid.

Test Pattern (Testmønster)

Vælg om testmønsterets skal være et grønt netmønster, magenta netmønster, hvidt netmønster, hvidt eller om det skal slås fra (off).

Remote Settings (Fjernkontrollsinnstilling)

- **IR Function (IR-Funktion):** Indstil IR-funktionen.
 - On (På): Vælg "On (På)", projektoren kan betjenes af fjernbetjeningen fra toppen- og fronten af IR-modtagere.
 - Off (Av): Vælg "Off (Av)", hvorefter projektoren ikke kan betjenes med fjernbetjeningen. Ved at vælge "Off (Av)", kan du bruge tastaturet.

Projector ID (Projektør ID)

I denne menu kan id-nummeret konfigureres (område 0-99), så en bruger kan styre projektoren via RS232-baserede kommandoer.

12V Trigger (12 volt udløser)

Brug denne funktion til at slå udløseren til og fra.

Bemærk: 3,5 mm mini-stik, der udsender 12 V, 500 mA (maks.) til relæsystemstyring.

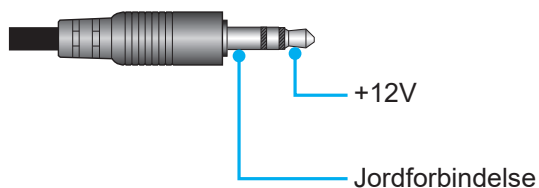

- **On (På):** Vælg "On (På)" for at aktivere udløseren.
- **Off (Av):** Vælg "Off (Av)" for at deaktivere udløseren.

SÅDAN BRUGES PROJEKTOREN

Options (Funktioner)

Konfigurer projektorindstillingerne.

- **Language (Språk):** Vælg den flersprogede OSD-menu mellem; engelsk, tysk, fransk, italiensk, spansk, portugisisk, traditionelt kinesisk, forenklet kinesisk, japansk, koreansk og russisk.
- **Menu Settings (Menuindstillinger):** Vælg menuens placering på skærmen, og konfigurer menutimeren.
 - Menu Location (Menyplacering): Vælg hvor menuen skal være på skærmen.
 - Menu Timer (Menutimer): Vælg hvor lang tid menuen skal være på skærmen.
- **Auto Source (Auto-kilde):** Vælg denne indstilling, hvis projektoren automatisk skal finde en ledig indgangskilde.
- **Input Source (Inngangskilde):** Vælg indgangskilde mellem HDMI1, HDMI2, HDMI3 og Home (Startside).
- **Input Name (Indtast navn):** Bruges til at omdøbe indgangsfunktionerne, så man nemmere kan kende forskel på dem. Du kan vælge mellem HDMI1, HDMI2, HDMI3 og Home (Startside).
- **High Altitude (Stor højde):** Når "On (På)" er valgt, drejer ventilatoren hurtigere. Denne funktion er praktisk i højder, hvor luften er tynd.
- **Display Mode Lock:** Vælg "On (På)" eller "Off (Av)" for at låse skærmindstillingerne og for at låse dem op igen.
- **Keypad Lock (Lås tastatur):** Når tastaturlåsen står på "On (På)", er betjeningstastaturet låst. Men projektoren kan stadig betjenes med fjernbetjeningen. Ved at vælge "Off (Av)", kan du bruge tastaturet igen.
- **Information Hide (Skjul information):** Aktiver denne funktion for at skjule infomeddelelsen.
 - **Off (Av):** Vælg "Off (Av)" for at vise "søge" meddelelsen.
 - **On (På):** Vælg "On (På)" for at skjule informations-meddelelserne.
- **Logo:** Brug denne funktion til at indstille den ønskede opstartsskærm. Hvis der foretages ændringer, tages de i brug den efterfølgende gang projektoren tændes.
 - **Standard:** Standard-opstartsskærmen.
 - **Neutral (Nøytral):** Der vises ikke noget logo på opstartsskærmen.
- **Background Color (Bakgrunnsfarge):** Brug denne funktion til at vise en blå, rød, grøn, grå farve, et logo eller ingenting, når der ikke er et tilgængeligt signal.

Reset (Nulstil)

Nulstil projektoren.

- **Reset OSD (Nulstil skærmmenu):** Nulstiller indstillingsmenuen til fabriksindstillingerne.
- **Reset to Default (Nulstil til standard):** Nulstil alle indstillinger til fabriksindstillingerne.
- **Android Reset (Android nulstil):** Nulstil Android-indstillingerne til fabriksindstillingerne.

SÅDAN BRUGES PROJEKTOREN

Info-menuen

Se følgende oplysningerne om projektoren:

- Regulatory (Forskrifter)
- Serial Number (Serienummer)
- Source (Kilde)
- Resolution (Opløsning)
- Refresh Rate (Opdateringshastighed)
- Display Mode (Skjermmodus)
- Projector ID (Projektør ID)
- Brightness Mode (Lysstyrkefunktion)
- FW Version (FW-version)
- MAC Address (MAC-adresse)

SÅDAN BRUGES PROJEKTOREN

Menuen Systemindstillinger

Vælg systemindstillingsmenuen på startskærmen "⚙️" for at konfigurere forskellige systemindstillinger.

Generel navigering i menuen



1. Når systemindstillingsmenuen er åben, skal du bruge op- og ned-knapperne til at vælge punkterne i hovedmenuen. Når du vælger et punkt på en bestemt side, skal du trykke på "**OK**" eller "**Højre**" knappen på fjernbetjeningen for at åbne undermenuen.
2. Tryk på "**Venstre**" og "**Højre**" for at vælge det ønskede menupunkt. Tryk derefter på "**OK**" for at åbne undermenuen.
3. Tryk på "**Op**" og "**Ned**" for at vælge det ønskede punkt i undermenuen.
4. Tryk på "**OK**" eller "**Højre**" for at få adgang til de valgte indstillinger i undermenuen.
5. Tryk på "**Op**", "**Ned**", "**Venstre**" eller "**Højre**" for at vælge indstillingen, eller tryk på "**Venstre**" og "**Højre**"-knappen for at justere værdien (om nødvendigt).
6. Tryk på "**OK**" for at bekræfte indstillingen.
7. Vælg det næste punkt, der skal justeres i undermenuen, og juster det som ovenfor anført.
8. For at afslutte, skal du trykke på "↩" (gentagne gange om nødvendigt). Indstillingsmenuen lukker, og projektoren gemmer automatisk de nye indstillinger.

SÅDAN BRUGES PROJEKTOREN

Menutræet i menuen Systemindstillinger

Niveau 1	Niveau 2	Niveau 3	Niveau 4	Værdi	
Personalize (Tilpas)	Wallpaper (Baggrundsbillede)	Optoma stil...			
	Home Shortcuts (Start Genveje)	Genvej 1		APP/Indgangskilde	
		Genvej 2		APP/Indgangskilde	
		Genvej 3		APP/Indgangskilde	
		Genvej 4		APP/Indgangskilde	
		Genvej 5		APP/Indgangskilde	
		Genvej 6		APP/Indgangskilde	
	Digital Gallery (Digitalt galleri)	Digital Gallery (Digitalt galleri)		Off (Av)	
				On (På)	
		Start after (Start efter)		3mins (3 minutter)	
				5mins (5 minutter)	
				10mins (10 minutter)	
			15mins (15 minutter)		
Network (Netværk)	Wireless (Trådløs)	Wi-Fi		Off (Av)	
				On (På) [Standard]	
			Enter password for (Indtast adgangskoden til) [Wi-Fi-navn] (Når du indtaster adgangskode)		[Pop-op-dialog] - Titel: Enter password for (Indtast adgangskoden til) [Wi-Fi-navn] - Undertekster: Password (Adgangskode) - Indgang: (Indtast tekst) - Afkrydsningsfelt: Show password (Vis adgangskode) - Knap: "Cancel (Avbryt)" / "OK"
			Internet Connection (Internetforbindelse)		
			IP Address (IP-adresse)		
			MAC Address (MAC-adresse)		
			Signal Strength (Signalstyrke)		
			Available Networks SSID (Tilgængelige netværks-id'er (SSID)) (Når Wi-Fi er tændt)	Proxy Settings (Proxy-indstillinger)	None (Ingen)
		Manual (Manuel) [Pop-op-dialog] Titel: Enter a valid hostname. (Indtast et gyldigt værtsnavn.) Undertekster: Proxy hostname (Proxy-værtsnavn) Indgangshint: proxy.example@com Knap: "Cancel (Avbryt)" / "OK"			
			IP Settings (IP-indstillinger)	DHCP	
				Static (Statisk) [Pop-op-dialog] Titel: Enter a valid IP address. (Indtast en gyldig IP-adresse.) Undertekster: IP Address (IP-adresse) Indgangshint: 192.168.1.128 Knap: "Cancel (Avbryt)" / "OK"	
				Cancel (Avbryt)	
				Forget (Glem)	[Pop-op-dialog] Hint: [Wi-Fi-navn] Titel: Forget network (Glem netværk) Indhold: Your device will no longer join this Wi-Fi network. (Din enhed vil ikke længere oprette forbindelse til dette Wi-Fi-netværk.) Knap: "Cancel (Avbryt)" / "OK"

SÅDAN BRUGES PROJEKTOREN

Niveau 1	Niveau 2	Niveau 3	Niveau 4	Værdi
Network (Netværk)	Wireless (Trådløs)	Other Options (Andre indstillinger)	Connect via WPS (Opret forbindelse via WPS)	
			Connect via WPS (Enter PIN) (Opret forbindelse via WPS (indtast pinkode))	
			Add New Network (Tilføj nyt netværk)	[Pop-op-dialog] Titel: Enter the name for Wi-Fi network (Indtast navnet til Wi-Fi-netværket) Indgang: (Indtast tekst) Knap: "Cancel (Avbryt)"/"OK"
				[Pop-op-dialog] Indhold: Type of security (Sikkerhedstype) Knap: None (Ingen), WEP, WPA/WPA2 PSK, 802.1xEAP
			Portable Wi-Fi Hotspot (Bærbart Wi-Fi-hotspot)	Off (Av)
				On (På)
			Network name (Netværksnavn)	[Pop-op-dialog] Titel: Rename network (Omdøb netværk) Indgang: (Indtast tekst) Knap: "Cancel (Avbryt)"/"OK"
			Security (Sikkerhed)	[Pop-op-dialog] Titel: Type of security (Sikkerhedstype) Knap: None (Ingen), WPA2 PSK
			Password (Adgangskode)	[Pop-op-dialog] Titel: Change Password (Skift adgangskode) Indgang: (Indtast tekst) Beskrivelse: The password must have at least 8 characters. (Adgangskoden skal bestå af mindst 8 tegn.) Afkrydsningsfelt: Show password (Vis adgangskode) Knap: "Cancel (Avbryt)"/"OK"
			Ethernet	Network Status (Netværksstatus)
	MAC Address (MAC-adresse)			(Skrivebeskyttet)
	Proxy Settings (Proxy-indstillinger)	None (Ingen)		
		Manual (Manuel)		Proxy hostname (Proxy-værtsnavn)
				Port bypass proxy domains (omgå proxy-domæner)
	IP Settings (IP-indstillinger)	DHCP		
		Static (Statisk)		IP Address (IP-adresse)
				Gateway
			Network Prefix Length (Længde på netværkets præfiks)	
			DNS1 DNS2	
	Reset (Nulstil)			

SÅDAN BRUGES PROJEKTOREN

Niveau 1	Niveau 2	Niveau 3	Niveau 4	Værdi	
System	Keyboard (Tastatur)				
	Date and Time (Dato og tid)	Select time zone (Vælg tidszone)			-12:00, -11:00, -10:00, -09:30, -09:00, -08:00, -07:00, -06:00, -05:00, -04:00, -03:30, -03:00, -02:00, -01:00, 00:00, +01:00, +02:00, +03:00, +03:30, +04:00, +04:30, +05:00, +05:30, +05:45, +06:00, +06:30, +07:00, +08:00, +08:30, +8:45, +09:00, +09:30, +10:00, +10:30, +11:00, +12:00, +12:45, +13:00, +14:00
		Daylight Saving Time (Sommertid)			On (På)
					Off (Av) [Standard]
		Use 24-hour format (Brug 24-timers format)			On (På)
				Off (Av) [Standard]	
	System Update (Systemopdatering)				
	Internal Storage (Internt lager)				
	Legal (Juridiske oplysninger)	Terms and Conditions of Use (Brugsvilkår og -betingelser)			
		Privacy Policy (Privatlivspolitik)			
		Cookies Policy (Politik vedrørende cookies)			
		Open Source License (Open source-licenser)			
Control	LAN Control (LAN-styring)	Smart Home		Off (Av) [Standard]	
				On (På)	

Bemærk:

- *Funktionerne varierer afhængigt af modellen.*
- *Hvis Smart Home slås fra, kan projektoren ikke tændes med kommandoen "tænd" i Alexa Smart Home eller Google Action (fx: Alexa, tænd for projektoren).*

SÅDAN BRUGES PROJEKTOREN

Menuen Tilpas



Home Shortcuts (Start Genveje)

Se genvejene til alle åbne apps i hver indgangskilde på startskærmen. Punkterne kan ikke gentages, undtagen punktet "Automatic" (Automatisk), hvilket betyder, at systemet vil huske op til seks af de seneste apps, der er åbnet, og derefter erstatte appgenvejene, så den seneste app er den første app på app-listen, og de andre apps på listen flyttes én plads ned.

Screensaver (Pauseskærm)

Gør skærmen blank, hvis projektoren har været inaktiv i længere tid.

- **Screensaver (Pauseskærm):** Vælg "On (På)" for, at slå funktionen Pauseskærm til.
- **Start after (Start efter):** Indstil ventetiden, før du slå funktionen Pauseskærm til.

SÅDAN BRUGES PROJEKTOREN

Netværksmenu



Wireless (Trådløs)

Konfigurering af indstillingerne for trådløse netværk.

- **Wi-Fi:** Indstil Wi-Fi-indstillingen til "On (På)" for at aktivere funktionen trådløst netværk.
- **Available Networks (Tilgængelige netværker):** Vælg det ønskede trådløse adgangspunkt, og indtast eller konfigurer de nødvendige forbindelsesparametre (hvis nødvendigt), som f.eks. adgangskode, proxyindstillinger og IP-adresse. For yderligere oplysninger, kan du se signalstyrken. Vælg "Cancel (Avbryt)" for at gå tilbage til netværksmenuen uden at gemme indstillingerne. Vælg "Forget (Glem)" for at slette den trådløse netværksprofil.
Bemærk: Hver gang du har brug for at indtaste symboler, viser systemet automatisk et skærmtastatur.
- **Other Options (Andre indstillinger):** Konfigurer de avancerede trådløse netværksindstillinger, såsom "Connect via WPS (Opret forbindelse via WPS)", "Connect via WPS (Enter PIN) (Opret forbindelse via WPS (indtast pinkode))", "Add New Network (Tilføj nyt netværk)" (indtast netværksnavnet manuelt) og "Portable Hotspot (Bærbart hotspot)" (konfigurer projektoren, så den virker som et trådløst adgangspunkt for andre enheder).

Ethernet

Konfigurering af indstillingerne for kabelforbundne netværk.

Bemærk: Sørg for, at du har tilsluttet projektoren til lokalnetværket (LAN). Se venligst side 15.

- **Status:** Viser status for netværksforbindelsen (skrivebeskyttet).
- **MAC Address (MAC-adresse):** Se MAC-adressen (skrivebeskyttet).
- **Proxy Settings (Proxy-indstillinger):** Angiv oplysninger om proxyværtsnavn, forbindelsesport og omgå proxydomæner manuelt, hvis dette ønskes.
- **IP Settings (IP-indstillinger):** Aktiver DHCP, hvis du ønsker, at projektoren automatisk skal hente IP-adressen og andre forbindelsesparametre fra dit netværk. Deaktiver DHCP, hvis du manuelt vil tildele IP-adressen, gateway, længden på netværkspræfikset og DNS-parametrene.
- **Reset (Nulstil):** Nulstiller netværksindstillingerne til fabriksindstillingerne.

SÅDAN BRUGES PROJEKTOREN

Menuen System

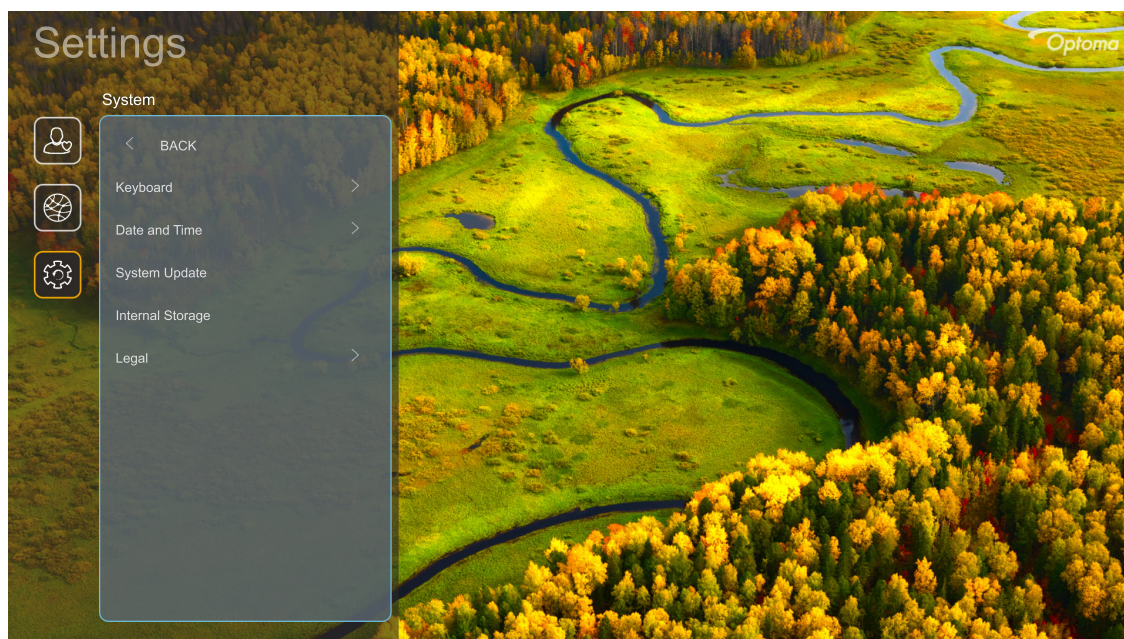

Keyboard (Tastatur)

Vælg tastatursprog.

Date and Time (Dato og tid)

Konfigurer dato- og klokkeslæt-indstillingerne.

- **Select time zone (Vælg tidszone):** Vælg tidszone for dit sted.
- **Daylight Saving Time (Sommertid):** Sæt på "On (På)" hvis, der bruges sommertid i dit område.
- **Use 24-hour format (Brug 24-timers format):** Sæt på "On (På)" for at vise tiden i 24-timers format. Sæt på "Off (Av)" for at vise tiden i 12-timers format (AM/PM).

System Update (Systemopdatering)

Systemet søger automatisk efter opdateringer, hver gang projektoren forbindes til internettet (OTA).

Internal Storage (Internt lager)

Vis hvor meget ledig plads, der er tilbage på det interne lager.

Legal (Juridiske oplysninger)

Vis vores juridiske dokumenter, herunder "Terms and Conditions of Use (Brugsvilkår og -betingelser)", "Privacy Policy (Privatlivspolitik)" og "Cookies Policy (Politik vedrørende cookies)".

Bemærk: Du kan også se vores juridiske dokumenter online. Der henvises til følgende webadresse:

- Terms and Conditions of Use (Brugsvilkår og -betingelser): <https://www.optoma.com/terms-conditions/>.
- Cookies Policy (Politik vedrørende cookies): <https://www.optoma.com/cookies-policy/>.
- Privacy Policy (Privatlivspolitik): <https://www.optoma.com/software-privacy-policy/>.
- Open Source License (Open source-licenser)

Menuen Control

LAN Control (LAN-styring)

- **Smart Home:** Sæt på "Off (Av)" for at slukke for al styring via "IoT", herunder "InfoWall".

SÅDAN BRUGES PROJEKTOREN

Vælg en indgangskilde

Du kan vælge en hvilken som helst indgangskilde direkte på startskærmen med en genvej til indgangen.

Bemærk: Du kan tilpasse genvejsindstillingerne i menuen "System Settings (Systemindstillinger) → Personalize (Tilpas) → Home Shortcuts (Start Genveje)". Du kan også ændre genvejsrækkefølgen på startskærmen.

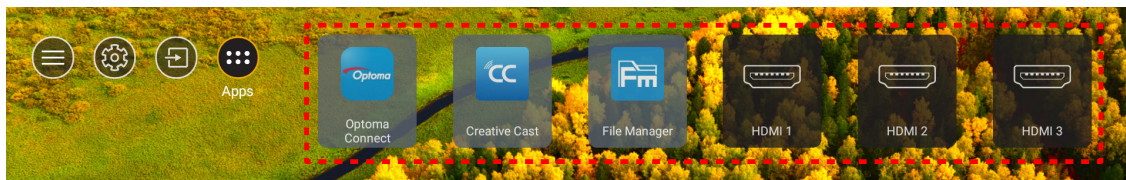

Hvis den ønskede indgangskilde ikke kan ses på startskærmen, skal du vælge "⏏" for at se alle indgangsindstillingerne. Vælg derefter din indgangskilde, eller vælg "STARTSIDE", for at gå tilbage til startskærmen.

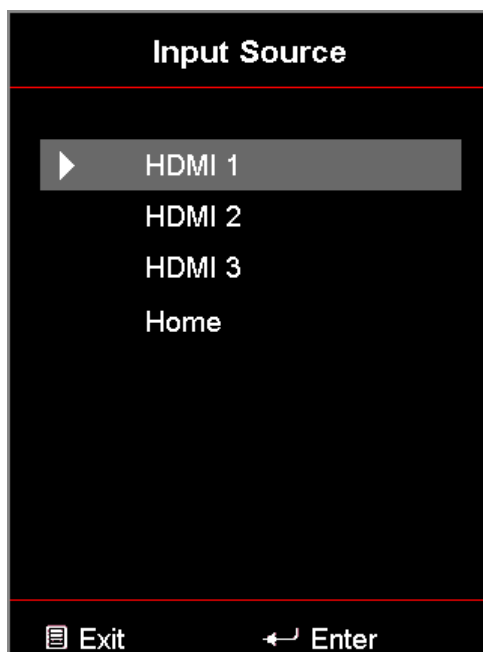

SÅDAN BRUGES PROJEKTOREN

Sådan vælges en app

Du kan vælge en hvilken som helst app direkte på startskærmen med en genvej til appen.

Bemærk: Du kan tilpasse genvejsindstillingerne i menuen "System Settings (Systemindstillinger) → Personalize (Tilpas) → Home Shortcuts (Start Genveje)".

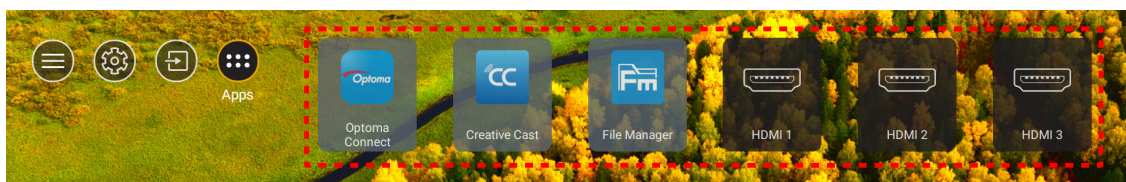

Hvis den ønskede app ikke kan ses på startskærmen, skal du vælge "⋮" for at se alle de installerede apps. Vælg derefter den ønskede app.

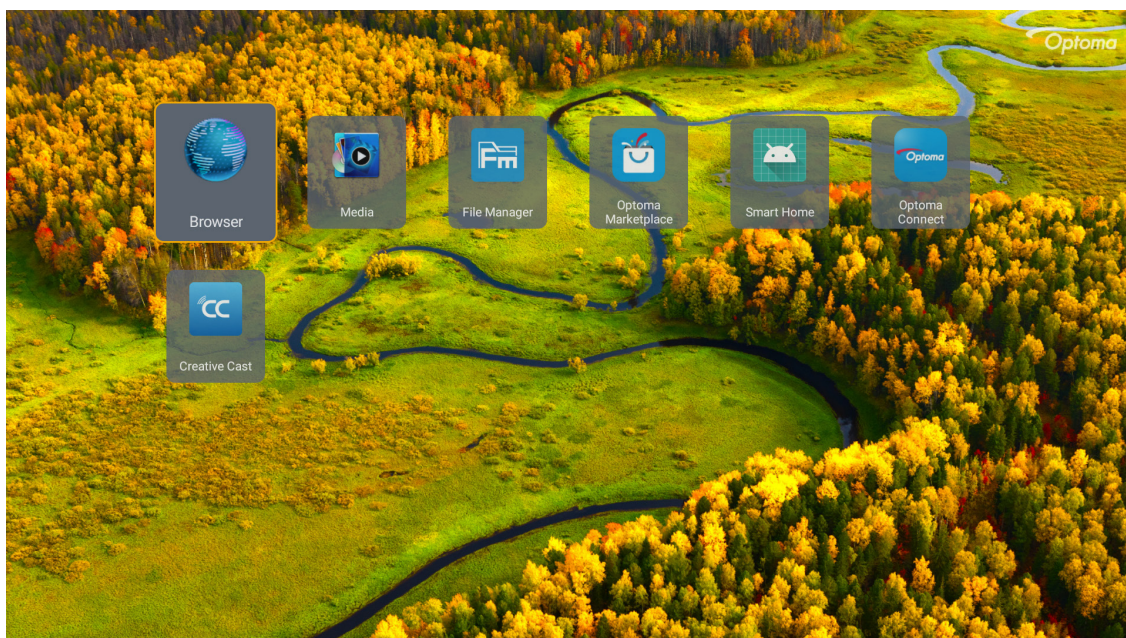

SÅDAN BRUGES PROJEKTOREN

Creative Cast

Denne app kan fås på følgende måder:

- Hvis du bruger en mobilenhed, skal du scanne QR-koden på skærmen.
- Hvis du bruger en computer, skal du blot bruge linket.

Installer derefter appen Creative Cast på din computer eller mobilenhed.

Inden du går i gang, skal du sørge for at slutte din computer eller mobilenhed til det samme Wi-Fi-netværk, som projektoren er på. Følg instruktionerne på skærmen, for at bruge appen.

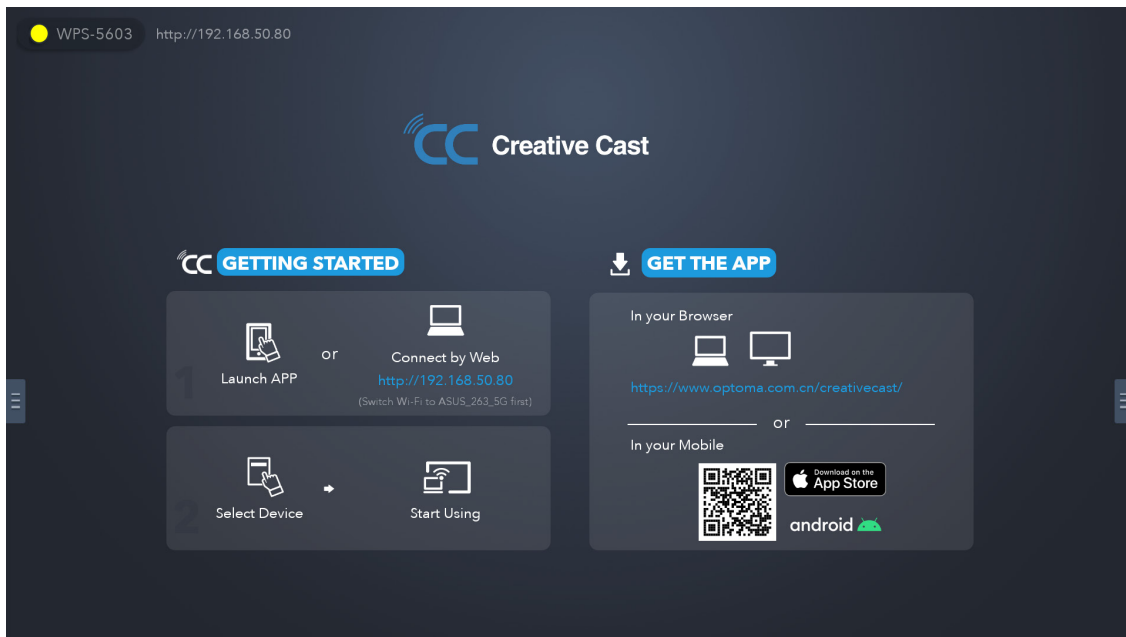

Bemærk: Ved første brug af funktionen iOS-skærmspejling, skal du sørge for, at projektoren er forbundet til internettet, hvorefter du kan åbne appen Creative Cast. Du skal kun gennemgå dette indledende trin én gang. Når forbindelsen er blevet oprettet, skal appen Creative Cast ikke at være åben for, at bruge iOS-skærmspejling.

SÅDAN BRUGES PROJEKTOREN

Optoma Marketplace

I appen Optoma Marketplace kan du søge efter apps og installere dem.

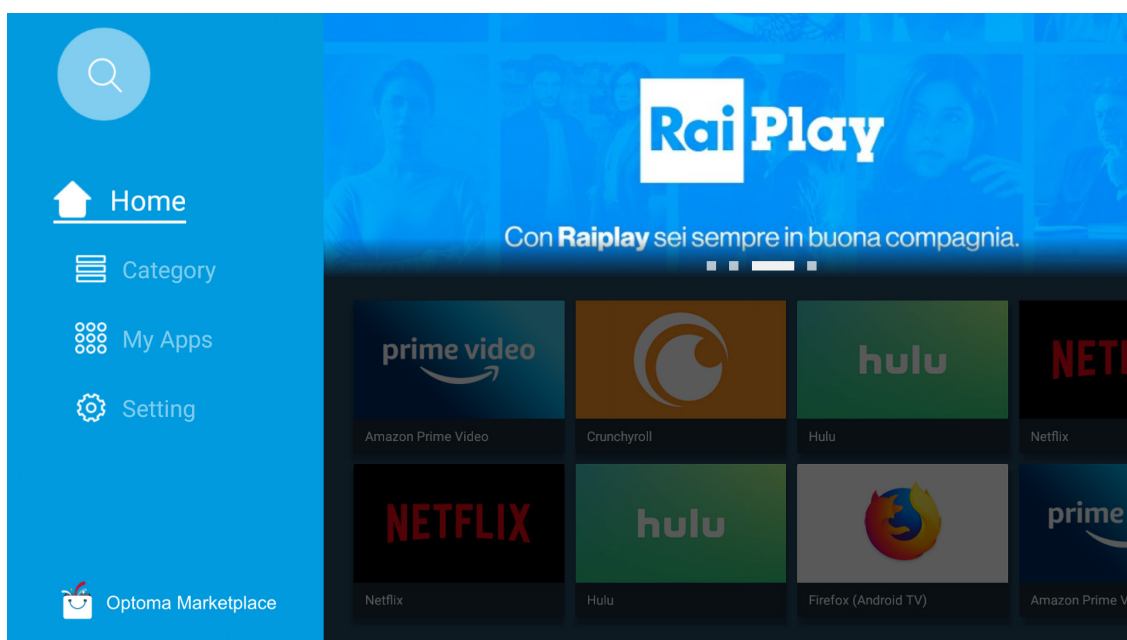

Filhåndtering

Med appen Filhåndtering kan du styre filerne, der er gemt på enheden, på en ekstern lagerenhed og i skyen.

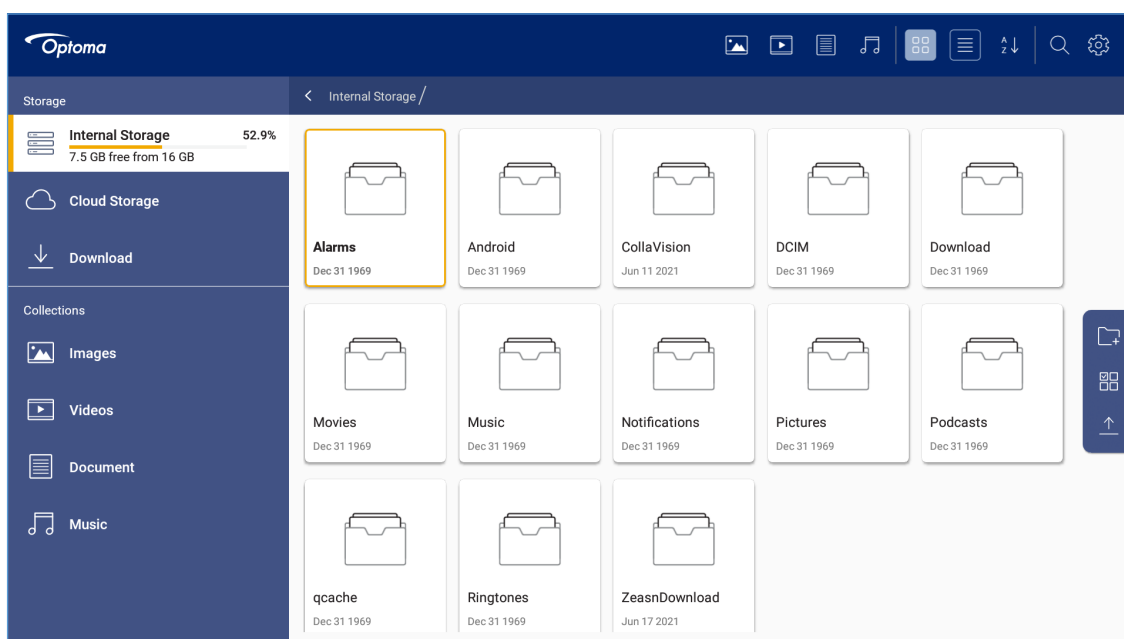

SÅDAN BRUGES PROJEKTOREN

Medie

I appen Medie kan du afspille multimediefiler ved, at slutte et USB-lagerenhed med multimedieindhold til projektoren. Åbn derefter multimedieafspiller-appen, og vælg de ønskede filer, der skal afspilles.

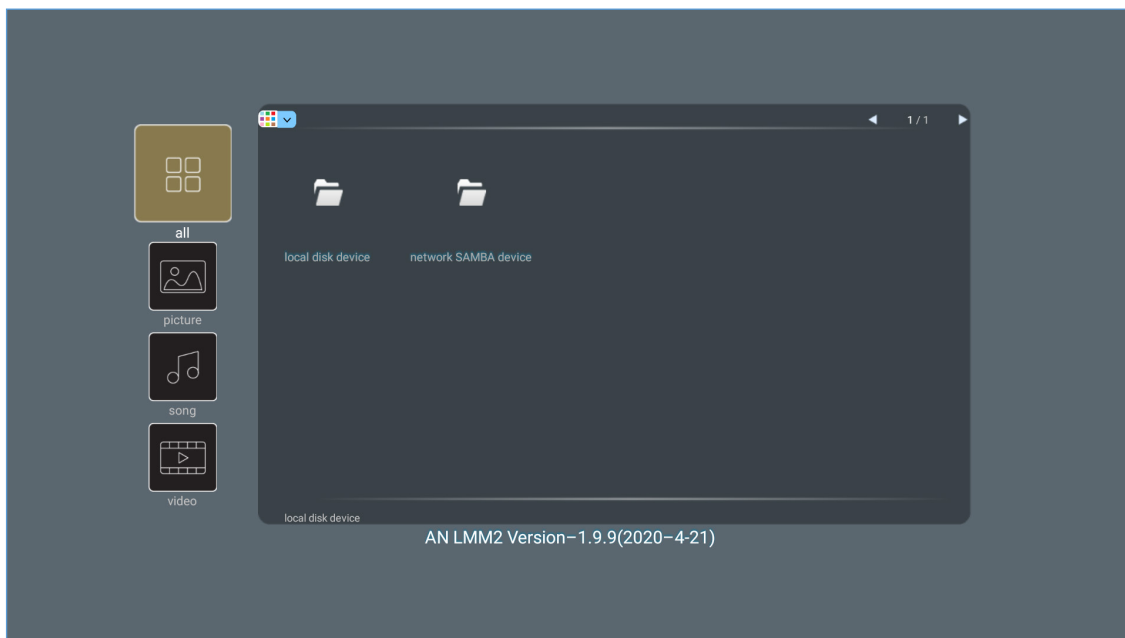

SÅDAN BRUGES PROJEKTOREN

Understøttede multimedia-formater

Hvis du vil afspille multimediefiler, skal du tilslutte et USB-lager med multimedieindhold til projektoren. Åbn derefter multimedieafspiller-appen, og vælg de ønskede filer, der skal afspilles.

Projektoren understøtter følgende multimedieformater:

Mediekategori	Dekoder	Understøttede filformater
Video	H.263	MOV
		3GP
		AVI
		MKV
	H.264	FLV
		MP4
		MOV
		3GP
		MPEG-transportstream (.ts / .trp / .tp)
		ASF
		WMV
		AVI
		MKV
		HEVC/H.265
	MOV	
	MPEG-transportstream (.ts / .trp / .tp)	
	MKV	
	MPEG1/2	MPEG-programstream (.DAT / .VOB / .MPG / .MPEG)
		MPEG-transportstream (.ts / .trp / .tp)
		MP4
		AVI
	MPEG4	MKV
		MP4
		MOV
		3GP
		AVI
	Motion JPEG	MKV
		AVI
MP4		
AVS	MOV	
	MP4	
VC1	WMV	

SÅDAN BRUGES PROJEKTOREN

Mediekategori	Dekoder	Understøttede filformater
Lyd	MPEG1/2 Layer2	AVI
		Matroska (MKV, MKA)
		MP4
		MOV
		MPEG-transportstream (.ts / .trp / .tp)
		MPEG-programstream (.DAT / .VOB / .MPG / .MPEG)
	MPEG1/2/2.5 Layer3	MP3
		Matroska (MKV, MKA)
		MP4
	MPEG1/2/2.5 Layer3	MOV
		MPEG-transportstream (.ts / .trp / .tp)
		MPEG-programstream (.DAT / .VOB / .MPG / .MPEG)
	AC3	AC3
		Matroska (MKV, MKA)
		MOV
		MPEG-transportstream (.ts / .trp / .tp)
		MPEG-programstream (.DAT / .VOB / .MPG / .MPEG)
	EAC3	MP4
	AAC, HEAAC	AAC
		MP4
		MOV
		M4A
		MPEG-transportstream (.ts / .trp / .tp)
LPCM	WAV	
	AVI	
	Matroska (MKV, MKA)	
IMA-ADPCM MS-ADPM	WAV	
	AVI	
	Matroska (MKV, MKA)	
	MP4	
FLAC	Matroska (MKV, MKA)	
Foto	BMP	15360 X 8640 (begrænsningen på den maksimale opløsning afhænger af DRAM-størrelse)

Bemærk:

- *Alle ovenstående multimediefiler.*
- *Videofiler kan ikke afspilles i Dolby.*

Billede

Billedtype (filtype)	Undertype	Maksimalt antal punkter
Jpeg/Jpg	Grundlinje	8000 x 8000
	Progressiv	6000 x 4000
PNG	Ikke-sammenflettet	6000 x 4000
	Interlace	6000 x 4000
BMP		6000 x 4000

SÅDAN BRUGES PROJEKTOREN

Dok

Dokumentformat	Understøttet version og format	Begrænsning af sider/linjer	Begrænsning af størrelse
PDF	PDF 1.0 ~ 1.7 og nyere	Op til 1500 sider (én fil)	Op til 100MB
Word	Kingsoft Writer Dokument (*.wps)	Da WPS Projector ikke indlæser hele MS/Word-filen på én gang, er der ingen egentlig begrænsning på antallet af sider eller rækker i filen.	Op til 150MB
	Kingsoft Writer-skabelon (*.wpt)		
	Microsoft Word 97/2000/XP/2003 dokument (*.doc)		
	Microsoft Word 97/2000/XP/2003 skabelon (*.dot)		
	RTF-filer (*.rtf)		
	Tekstfiler (*.txt, *.log, *.lrc, *.c, *.cpp, *.h, *.asm, *.s, *.java, *.asp, *.prg, *.bat, *.bas, *.cmd)		
	Webside-filer (*.html, *.htm)		
	Enkelte webside-filer (*.mht, *.mhtml)		
	Microsoft Word 2007/2010 dokument (*.docx)		
	Microsoft Word 2007/2010 skabelon (*.dotx)		
	Microsoft Word 2007/2010 dokument med makro (*.docm)		
	Microsoft Word 2007/2010 skabelon med makro (*.dotm)		
	XML-filer (*.xml)		
OpenDocument Tekst			
Works 6-9-dokument (*.wtf)			
Works 6.0 & 7.0 (*.wps)			
Excel	Kingsoft Spreadsheets-filer (*.et)	Begrænsning af rækker: Op til 65.535 Kolonnegrænse: Op til 256 Ark: Op til 200	Op til 30 MB
	Kingsoft Spreadsheets skabelon (*.ett)		
	Microsoft Excel 97/2000/XP/2003 Workbook (*.xls)		
	Microsoft Excel 97/2000/XP/2003 Template (*.xlt)		
	Tekstfiler (*.csv)		
	Websider (*.htm, *.html)		
	XML-filer (*.xml)		
	Microsoft Excel 2007/2010-filer (*.xlsx, *.xlsm)		
	Microsoft Excel 2007/2010 skabelon (*.xltx)		
Microsoft Excel 2007/2010 Binary Workbook (*.xlsb)			
PowerPoint	Kingsoft Presentation-filer (*.dps)	Op til 1500 sider (én fil)	Op til 30 MB
	Kingsoft Presentation skabeloner (*.dpt)		
	Microsoft PowerPoint 97/2000/XP/2003 præsentationer (*.ppt, *.pps)		
	Microsoft PowerPoint 97/2000/XP/2003 præsentationsskabeloner (*.pot)		
	Microsoft PowerPoint 2007/2010 præsentationer (*.pptx, *.ppsx)		
	Microsoft PowerPoint 2007/2010 præsentationsskabeloner (*.potx)		

Bemærk:

- Det kan tage nogen tid at afkode store filer med komplekst indhold.
- Objekter, der er integreret i en fil, kan ikke aktiveres eller vises.

SÅDAN BRUGES PROJEKTOREN

- *Ved Microsoft Word*
 - *Understøtter ikke avancerede indstillinger, som f.eks. tegne-plug-in eller indstillinger for tabelbaggrund.*
 - *Indhold udenfor de definerede marginer i Microsoft Word vises ikke.*
 - *Understøtter ikke fed tekst i simplificeret kinesisk skrift.*
- *Ved Microsoft PowerPoint*
 - *Dias effekter understøttes ikke.*
 - *Beskyttelse af ark med adgangskode understøttes ikke.*
 - *Powerpoint-animationer understøttes ikke.*
- *Ved Microsoft Excel*
 - *Arbejdsark vises individuelt og i rækkefølge, hvis en projektmappe har flere arbejdsark.*
 - *Sidelayout og nummerering kan ændre sig under afkodning.*

SÅDAN BRUGES PROJEKTOREN

Visning af statuslinjen

Som standard indeholder statuslinjen på startskærmen ikoner, der viser forbindelsesstatus på kabelforbundne netværk, USB og trådløse netværk. Du kan vælge et af ikonerne for at åbne den tilknyttede menu. Når statusikonet til kabelforbundne og trådløse netværk vælges, åbnes netværkskonfigurationsmenuen. Og når USB-statusikonet vælges, åbnes browseren, som viser indholdet på den tilsluttede USB-enhed.

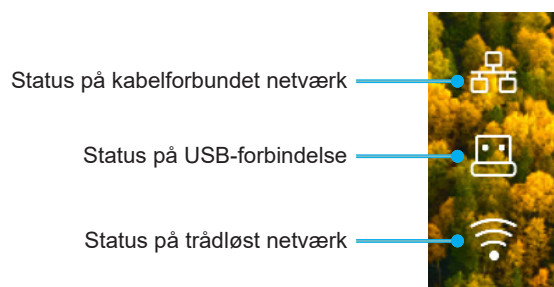

Alexa/Google Assistant

Denne projektor kan bruges med stemmestyring, som fx Alexa/Google Assistant.

Brugeren kan søge efter nøgleord med "Optoma Connect & Alexa" og "Optoma Connect & Google Assistant" for, at se Alexa og Google installationsvejledningen på websiden ved, at klikke på følgende link:

- [Appen Optoma Connect - Vejledning til opsætning af Alexa](#)
- [Appen Optoma Connect - Vejledning til opsætning af Google](#)

YDERLIGERE OPLYSNINGER

Kompatible opløsninger

Videokompatibilitet

Signal	Warning	Opløsning
SDTV		480i/p, 576i/p
HDTV		720p (50/60Hz), 1080i (50/60Hz), 1080p (24/50/60Hz)
UHD	Warning	2160p (24/50/60Hz) Lamp life exceeded.

Videotiming i detaljer:

Signal	Opløsning	Opdateringsrate (Hz)	Bemærkninger
SDTV (480i)	640 x 480	60	På komponent
SDTV (480p)	640 x 480	60	
SDTV (576i)	720 x 576	50	
SDTV (576p)	720 x 576	50	
HDTV (720p)	1280 x 720	50/60	
HDTV (1080i)	1920 x 1080	50/60	
HDTV (1080p)	1920 x 1080	24/50/60/240	
WQHD(1440p)	2560x1440	120	
UHD (2160p)	3840 x 2160	24/50/60	På 4K UHD

Computerkompatibilitet

VESA-standarder (computersignal (analog RGB-kompatibilitet)):

Signal	Opløsning	Opdateringsrate (Hz)	Bemærkninger til Mac
SVGA	800 x 600	56/60/72	Mac 60/72
XGA	1024 x 768	60/70/75	Mac 60/70/75
HDTV(720p)	1280 x 720	50/60	Mac 60
WXGA	1280 x 768	60/75	Mac 60/75
WXGA	1280 x 800	60	Mac 60
WXGA	1366 x 768	60	Mac 60
WXGA+	1440 x 900	60	Mac 60
SXGA	1280 x 1024	60/75	Mac 60/75
UXGA	1600 x 1200	60	
HDTV(1080p)	1920 x 1080	24/50/60	Mac 60
WUXGA	1920 x 1200 (*)	60	Mac 60

Bemærk: (*) 1920 x 1200 med 60 Hz understøtter kun RB (reduceret blanking).

YDERLIGERE OPLYSNINGER

Tidstabel til pc:

Signal	Resolution	Frekvens H.	Opdateringshastighed	Video	Digital	Bemærk
		(KHz)	(Hz)			
SVGA	800 x 600	35,2	56,3	N/A	√	56Hz
SVGA	800 x 600	37,9	60,3	N/A	√	60Hz
SVGA	800 x 600	46,9	75	N/A	√	N/A
SVGA	800 x 600	48,1	72,2	N/A	√	72Hz
SVGA	800 x 600	53,7	85,1	N/A	√	85Hz
SVGA	832 x 624		75	N/A	√	N/A
XGA	1024 x 768	48,4	60	N/A	√	N/A
XGA	1024 x 768	56,5	70,1	N/A	√	70Hz
XGA	1024 x 768	60	75	N/A	√	N/A
XGA	1024 x 768	68,7	85	N/A	√	N/A
XGA	1024 x 768		120	N/A	N/A	N/A
SXGA	1152 x 864		75	N/A	√	N/A
HD720	1280 x 720		50	N/A	√	N/A
HD720	1280 x 720		60	N/A	√	N/A
HD720	1280 x 720	92,62	120	N/A	N/A	N/A
WXGA	1280 x 768	47,4	60	N/A	√	N/A
WXGA	1280 x 768		75	N/A	√	N/A
WXGA	1280 x 768		85	N/A	√	N/A
WXGA-800	1280 x 800		60	N/A	√	N/A
SXGA	1280 x 1024	64	60	N/A	√	N/A
SXGA	1280 x 1024	80	75	N/A	√	N/A
SXGA	1280 x 1024	91,1	85	N/A	√	N/A
SXGA+	1400 x 1050		60	N/A	N/A	N/A
UXGA	1600 x 1200	75	60	N/A	√	N/A
HD1080	1920 x 1080		24	N/A	√	N/A
HD1080	1920 x 1080		50	N/A	√	N/A
HD1080	1920 x 1080		60	N/A	√	N/A
WUXGA	1920 x 1200		60	N/A	√	RB
HDTV	1920 x 1080i		50	√	√	N/A
HDTV	1920 x 1080i		60	√	√	N/A
HDTV	1920 x 1080p		24	√	√	N/A
HDTV	1920 x 1080p		50	√	√	N/A
HDTV	1920 x 1080p		60	√	√	N/A
HDTV	1280 x 720	45	60	√	N/A	N/A
HDTV	1280 x 720p		50	√	√	N/A
HDTV	1280 x 720p		60	√	√	N/A
SDTV	720 x 576	31,3	50	√	N/A	N/A
SDTV	720 x 576i		50	N/A	√	N/A
SDTV	720 x 576p		50	N/A	√	N/A
SDTV	720 x 480	31,5	60	√	N/A	N/A
SDTV	720 x 480i		60	N/A	√	N/A
SDTV	720 x 480p		60	N/A	√	N/A

Bemærk: "√" betyder, at opløsningen er understøttet, "N/A" betyder, at opløsningen ikke er understøttet.

YDERLIGERE OPLYSNINGER

Computerkompatibilitet til Mac

Resolution	Hz	Macbook-kompatibilitet	Macbook Pro (Intel) kompatibilitet	Power Mac G5-kompatibilitet	Power Mac G4-kompatibilitet
		Digital	Digital	Digital	Digital
800x600	60	√	√	N/A	√
800x600	72	√	√	N/A	√
800x600	75	√	√	N/A	√
800x600	85	√	N/A	N/A	√
1024x768	60	√	√	N/A	√
1024x768	70	√	√	N/A	√
1024x768	75	√	√	N/A	√
1024x768	85	√	√	N/A	√
1280x720	60	√	√	N/A	√
1280x768	60	√	√	N/A	N/A
1280x768	75	N/A	N/A	N/A	√
1280x768	85	N/A	N/A	N/A	N/A
1280x800	60	N/A	N/A	N/A	√
1280x1024	60	√	N/A	N/A	√
1280x1024	75	√	N/A	N/A	√
1920x1080	60	√	N/A	N/A	√
1920x1200 (*)	60	√	N/A	N/A	√
3840 x 2160	60	N/A	N/A	N/A	N/A

Bemærk:

- (*) 1920 x 1200 med 60 Hz understøtter kun RB (reduceret blanking).
- “√” betyder, at opløsningen er understøttet, “N/A” betyder, at opløsningen ikke er understøttet.

Indgangssignal til HDMI

Signal	Resolution	Opdateringsrate (Hz)	Bemærkninger til Mac
SVGA	800 x 600	60/72/85/120	Mac 60/72/85
XGA	1024 x 768	60/70/75/85/120	Mac 60/70/75/85
SDTV(480I)	640 x 480	60	
SDTV(480P)	640 x 480	60	
SDTV(576I)	720 x 576	50	
SDTV(576P)	720 x 576	50	
HDTV(720p)	1280 x 720	50/60	Mac 60
WXGA	1280 x 768	60/75/85	Mac 75
WXGA	1280 x 800	60/120	Mac 60
WXGA(*2)	1366 x 768	60	
WXGA+	1440 x 900	60/120(RB)	Mac 60
SXGA	1280 x 1024	60/75/85	Mac 60/75
SXGA+	1400 x 1050	60/85	
UXGA	1600 x 1200	60/65/70/75/85	
HDTV(1080I)	1920 x 1080	50/60	
HDTV(1080p)	1920 x 1080	24/30/50/60/120/240	Mac 60
WUXGA	1920 x 1200(*1)	60	Mac 60RB
WQHD	2560 x 1440	60RB/120	

YDERLIGERE OPLYSNINGER

Signal	Resolution	Opdateringsrate (Hz)	Bemærkninger til Mac
UHD(2160p)	3840 x 2160	24/30/50/60	Mac 24/30
UHD(2160p)	4096 x 2160	24/30/50/60	Mac 24

Bemærk:

- (*1) 1920 x 1200 med 60 Hz understøtter kun RB (reduceret blanking).
- (*2) Windows 10 standard timing.

EDID-tabeller (Extended Display Identification Data)

Digital signal (HDMI 2.0)

Digital original opløsning: 3840 x 2160 @ 60Hz

B0/Etableret timing	B0/Standard timing	B0/Standard timing	B1/Videofunktion	B1/Detaileret timing
800 x 600 @ 56Hz	1280 x 720 @ 60Hz	3840 x 2160 @ 60 Hz (standard)	1920 x 1080p @ 120Hz 16:9	2560 x 1440 @ 120Hz
800 x 600 @ 72Hz	1280 x 800 @ 60Hz		720 x 480p @ 60Hz 4:3	1920 x 1080 @ 240Hz
800 x 600 @ 75Hz	1280 x 1024 @ 60Hz		1920 x 1080i @ 60Hz 16:9	
832 x 624 @ 75Hz	1920 x 1200 @ 60Hz		1920 x 1080i @ 50Hz 16:9	
1024 x 768 @ 60Hz	800x600 @ 120Hz		1920 x 1080p @ 60Hz 16:9	
1024 x 768 @ 70Hz	1024x768 @ 120Hz		1920 x 1080p @ 50Hz 16:9	
1024 x 768 @ 75Hz	1280x800 @ 120Hz		1920 x 1080p @ 24Hz 16:9	
1280 x 1024 @ 75Hz			3840 x 2160 @ 24Hz 16:9	
1152 x 870 på 75Hz			3840 x 2160 @ 25Hz 16:9	
			3840 x 2160 @ 30Hz 16:9	
			3840 x 2160 @ 50Hz 16:9	
			3840 x 2160 @ 60Hz 16:9	
			4096 x 2160 @ 24Hz	
			4096 x 2160 @ 25Hz	
			4096 x 2160 @ 30Hz	
			4096 x 2160 @ 50Hz	
			4096 x 2160 @ 60Hz	
			720 x 480p @ 60Hz 16:9	
			1280x720p @ 60Hz 16:9	
			1280 x 720p @ 50Hz 16:9	

Bemærk: Understøtter 1920 x 1080 @ 50 Hz

YDERLIGERE OPLYSNINGER

3D-timing

Til Blu-ray 3D (HDMI 1.4a):

Understøttelse af 2D billedhastighed	Timing	Format
59/60 Hz:	1920 x 1080p på 23,98/24 Hz	Billedpakning (HDMI1/HDMI2)
	1280 x 720p på 59,94/60Hz	Billedpakning (HDMI1/HDMI2)
	1920 x 1080p på 23,98/24 Hz	Top og bund (HDMI2/VGA)
	1280 x 720p på 59,94/60Hz	Top og bund (HDMI2/VGA)
	1920 x 1080p på 23,98/24 Hz	Side om side (HDMI2/VGA)
	1280 x 720p på 59,94/60Hz	Side om side (HDMI2/VGA)
50 Hz:	1920 x 1080p på 23,98/24 Hz	Billedpakning (HDMI1/HDMI2)
	1280 x 720p @ 50Hz	Billedpakning (HDMI1/HDMI2)
	1920 x 1080p på 23,98/24 Hz	Top og bund (HDMI2/VGA)
	1280 x 720p @ 50Hz	Top og bund (HDMI2/VGA)
	1920 x 1080p på 23,98/24 Hz	Side om side (HDMI2/VGA)
	1280 x 720p @ 50Hz	Side om side (HDMI2/VGA)

Til pc:

Indgang	Timing	Format
HDMI1	1920 x 1080 @ 120Hz	Frame Sequential
	1280 x 800 @ 120Hz	Frame Sequential
	1024 x 768 @ 120Hz	Frame Sequential
	800 x 600 @ 120Hz	Frame Sequential
HDMI2	1920 x 1080 @ 60Hz	Frame Sequential
	1280 x 800 @ 120Hz	Frame Sequential
	1280 x 720 @ 120Hz	Frame Sequential
	1024 x 768 @ 120Hz	Frame Sequential

YDERLIGERE OPLYSNINGER

Billedstørrelse og projiceringsafstand

Diagonal længde (tommer) på 16:9 skærm	Skærmstørrelse B x H				Projektionsafstand (D)				Forskyvning (Hd)			
	(m)		(tommer)		(m)		(fod)		(m)	(fod)	(m)	(fod)
	Bredde	Højde	Bredde	Højde	Vidvinkel	Telelinse	Vidvinkel	Telelinse	(min.)	(min.)	(maks.)	(maks.)
30	0,66	0,37	26,15	14,71	-	1,06	-	3,46	0,02	0,06	0,06	0,18
40	0,89	0,50	34,86	19,61	1,07	1,41	3,51	4,62	0,02	0,08	0,07	0,25
60	1,33	0,75	52,29	29,42	1,61	2,11	5,27	6,93	0,04	0,12	0,11	0,37
70	1,55	0,87	61,01	34,32	1,88	2,46	6,15	8,08	0,04	0,14	0,13	0,43
80	1,77	1,00	69,73	39,22	2,14	2,82	7,03	9,23	0,05	0,16	0,15	0,49
90	1,99	1,12	78,44	44,12	2,41	3,17	7,91	10,39	0,06	0,18	0,17	0,55
100	2,21	1,25	87,16	49,03	2,68	3,52	8,78	11,54	0,06	0,20	0,19	0,61
120	2,66	1,49	104,59	58,83	3,21	4,22	10,54	13,85	0,07	0,25	0,22	0,74
150	3,32	1,87	130,74	73,54	4,02	5,28	13,18	17,31	0,09	0,31	0,28	0,92
180	3,98	2,24	156,88	88,25	4,82	6,34	15,81	20,78	0,11	0,37	0,34	1,10
200	4,43	2,49	174,32	98,05	5,36	7,04	17,57	23,08	0,12	0,41	0,37	1,23
250	5,53	3,11	217,89	122,57	6,70	8,80	21,96	28,85	-	-	-	-
301	6,65	3,74	262,00	147,37	8,05	-	26,40	-	-	-	-	-

Bemærk: Disse værdier er ikke nøjagtige. De kan variere en smule.

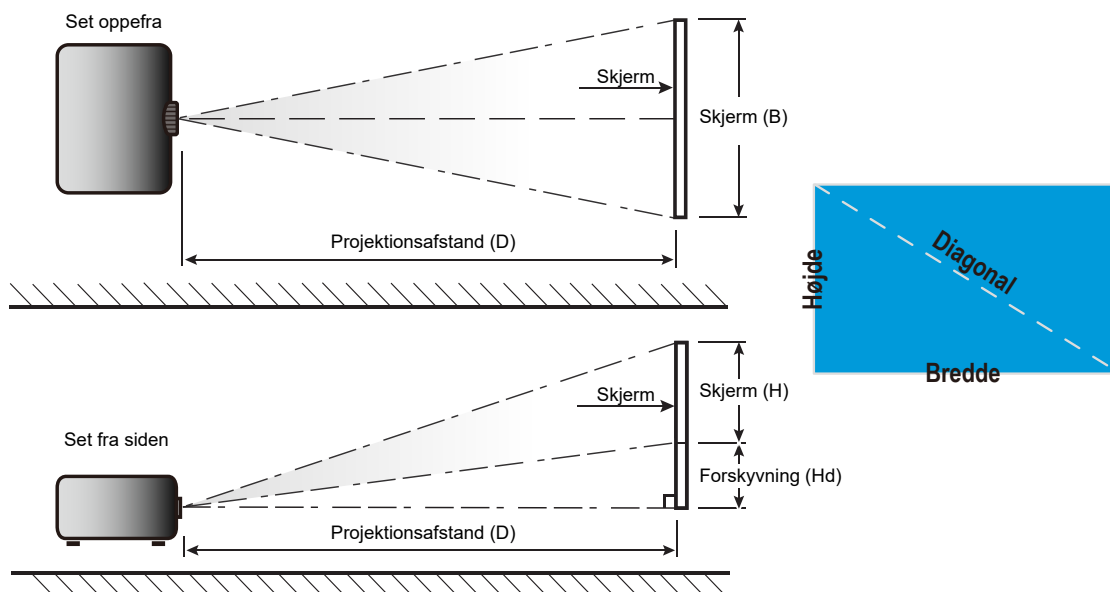

YDERLIGERE OPLYSNINGER

Projektormål og Loftmontering

1. For at undgå skader på din projektor, skal du bruge Optoma loftmonterings sættet.
2. Hvis du ønsker at anvende et tredjeparts loftmonteringspakke skal du sikre dig, at de anvendte skruer til montering af projektoren på beslaget opfylder følgende specifikationer:
 - Skruetype: M4 til trepunktsmontering
 - Minimum skruelængde: 10mm

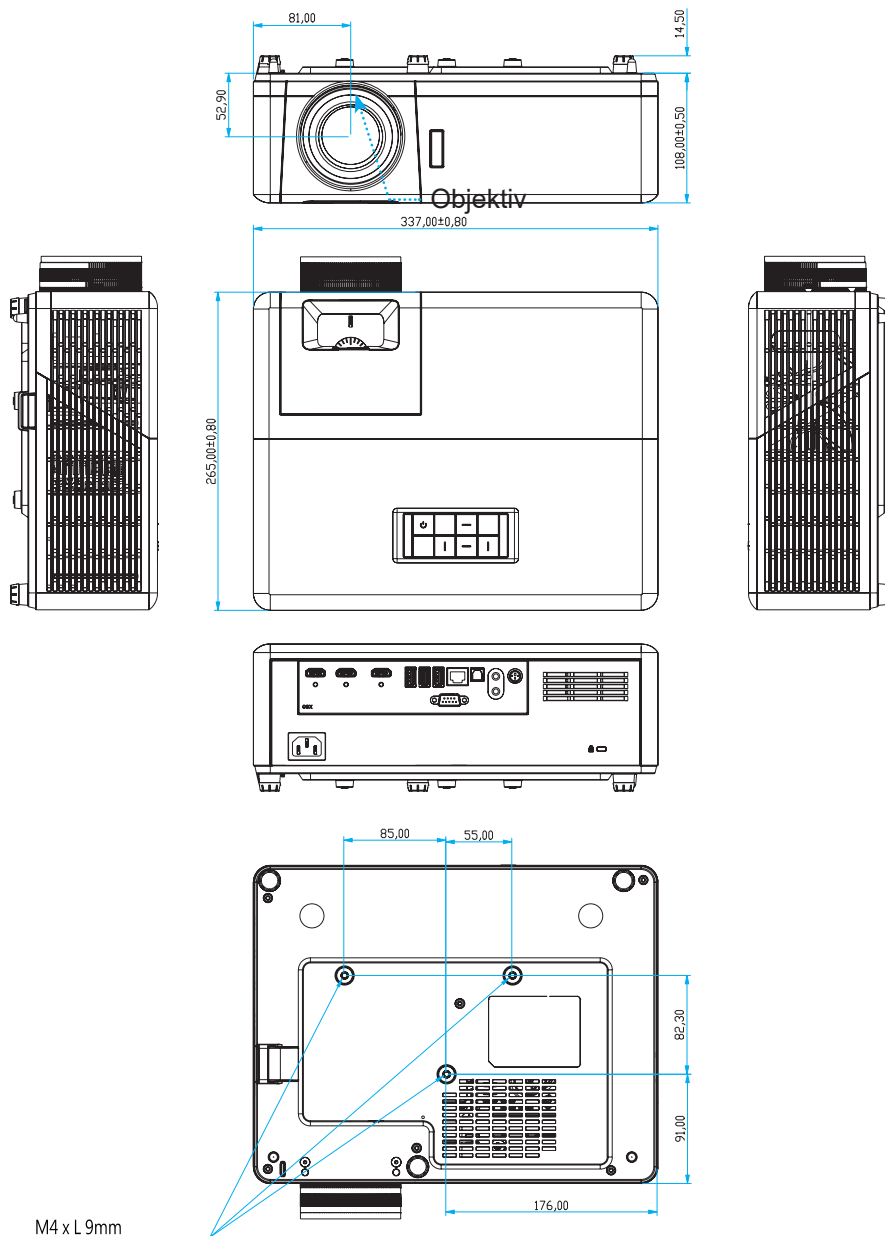

Enhed: mm

Bemærk: Bemærk, at skader opstået på grund af forkert installation, ikke vil være dækket af garantien.



Advarsel:

- Hvis du køber et loftmonterings sæt fra en anden virksomhed, skal du bruge den rigtige skruestørrelse. Skruestørrelsen afhænger af monteringspladens tykkelse.
- Der skal være mindst 10 cm mellemrum mellem loftet og projektorens bund.
- Installer ikke projektoren i nærheden af en varmekilde.

YDERLIGERE OPLYSNINGER

IR-koder for fjernbetjening



Nøgle	Nøgle-nummer	MTX.	Format	Data0	Data1	Data2	Data3	Beskrivelse	
Strøm Til/Fra		K12	04	F1	32	CD	71	8E	Se "Sådan tændes og slukkes projektoren" på side 20.
Kilde		K3	11	F1	32	CD	18	E7	Tryk på for at vælge et indgangssignal.
Startside		K13	03	F1	32	CD	92	6D	Tryk på for at gå tilbage til startskærmen.
Meny		K8	17	F1	32	CD	0 E	F1	Tryk på for at åbne skærmmenuen (OSD). Tryk igen på for at lukke skærmmenuen (OSD).
Tilbage		K4	10	F1	32	CD	86	79	Tryk på for at gå til den foregående side.
Op		K7	18	F2	32	CD	11	EE	Brug for at vælge punkterne eller justere punkterne.
Venstre		K14	02	F2	32	CD	10	EF	
Højre		K5	09	F2	32	CD	12	ED	
Ned		K2	19	F2	32	CD	14	EB	
Enter	Enter	K9	16	F1	32	CD	0 F	F0	Bekræft det valgte punkt.
Lydløs		K15	01	F1	32	CD	52	AD	Tryk på for at slå projektorens indbyggede højttalere til/fra.
Skjermmodus		K10	15	F1	32	CD	91	6E	Tryk på for at åbne menuen Display Mode (Skærmfunktion). For at afslutte menuen Display Mode (Skærmfunktion), skal du trykke på igen.
APP-menu		K6	08	F1	32	CD	25	DA	Tryk på for, at åbne APP-menuen.
Lydstyrke -		K11	12	F2	32	CD	0 C	F3	Tryk på for, at skru ned for lydstyrken.
Lydstyrke +		K1	05	F2	32	CD	09	F6	Tryk på for, at skru op for lydstyrken.

YDERLIGERE OPLYSNINGER

Fejlsøgning

Hvis du oplever et problem med din projektor, bør du læse følgende information. Hvis problemet vedvarer, skal du kontakte din lokale forhandler eller vores servicecenter.

Billedproblemer

- ❓ *Der vises intet billede på skærmen*
 - Sørg for, at alle kabler og strømstik er korrekt og sikkert forbundet, som beskrevet i afsnittet "Installation".
 - Kontroller, at forbindelsesstikkernes ben ikke er bøjedede eller brækkede.
 - Sørg for, at lyden ikke er slået fra.

- ❓ *Billedet er ude af fokus*
 - Juster projektorlinsens fokusring. Se side 17.
 - Kontroller, at projiceringsskærmen befinder sig indenfor den nødvendige afstand fra projektoren. (Se side 65).

- ❓ *Billedet udstrækkes, når der afspilles en dvd i 16:9*
 - Når du spiller anamorforisk dvd eller 16:9 dvd, viser projektoren det bedste billede i 16:9-format på projektorens side.
 - Hvis du afspiller dvd i formatet 4:3, ændres formatet til 4:3 i projektorens skærmmenu.
 - Sæt billedformatet på din dvd-afspiller til 16:9 (bred).

- ❓ *Billedet er for lille eller for stort*
 - Juster zoom-knappen på toppen af projektoren.
 - Flyt projektoren nærmere til eller længere væk fra skærmen.
 - Tryk på "Menu" på projektorens panel, gå til "Display (Skjerm)-->Aspect Ratio (Billedformat)". Prøv med forskellige indstillinger.

- ❓ *Billedet har skæve sider:*
 - Hvis det er muligt, skal du omplacere projektoren således, at den er centreret på skærmen og under undersiden af skærmen.

- ❓ *Billedet er spejlvendt*
 - Vælg "Setup (Konfigurering)-->Projection (Projicering)" i skærmmenuen og juster projektionsretningen.

- ❓ *Uklart dobbeltbillede*
 - Sørg for at "Display Mode (Skjermmodus)" ikke er 3D for at undgå, at normale 2D-billeder vises som utydelige dobbeltbilleder.

YDERLIGERE OPLYSNINGER

Andre problemer

-  *Projektoren reagerer ikke på nogle af knapperne*
- Hvis det er muligt, skal du slukke for projektoren, og derefter fjerne strømledningen og vente i mindst 20 sekunder, inden du tilslutter den igen.

Problemer med fjernbetjeningen

-  *Hvis fjernbetjeningen ikke virker, skal du*
- Sørg for at fjernbetjeningens brugsvinkel er indenfor $\pm 15^\circ$ (vandret) og $\pm 10^\circ$ (lodret) i forhold til IR-modtagerne på projektoren.
 - Kontrollere, at der ikke er nogen forhindringer mellem fjernbetjeningen og projektoren. Flyt dig til en afstand indenfor 7 m fra projektoren.
 - Sørg for, at batterierne er indsat korrekt.
 - Udskift batterierne, hvis de er afladte.

Advarselsindikator

Når advarselsindikatorerne (se nedenfor) vises, slukker projektoren automatisk:

- Lysindikatoren "Lyskilde" lyser rød, og hvis indikatoren "Tænd/Standby" blinker rødt.
- Lysindikatoren "TEMP" lyser rød, og hvis indikatoren "Tænd/Standby" blinker rødt. Dette angiver, at projektoren er overophedet. Under normale forhold kan der tændes for projektoren igen.
- Lysindikatoren "TEMP" blinker rød, og hvis indikatoren "Tænd/Standby" blinker rødt.

Træk strømkablet ud af projektoren, vent i 30 sekunder og prøv derefter igen. Hvis advarselsindikatoren lyser eller blinker, skal du kontakte det nærmeste servicecenter for hjælp.

YDERLIGERE OPLYSNINGER

LED-meddelelser

Meddelelse	På/Standby LED		Temp. LED	Lyskilde-LED
	(Rød)	(Blå)	(Rød)	(Rød)
Standby-tilstand (Strømledning)	Lyser konstant			
Tænder (opvarmning)		Blinker (0,5 sek. slukket / 0,5 sek. tændt)		
Lysindikator for opstart og lyskilde		Lyser konstant		
Slukker (køler af)		Blinker (0,5 sek. slukket / 0,5 sek. tændt). Tilbage til konstant rødt lys, når ventilatorerne stopper.		
Fejl (lyskildefejl)	Blinker			Lyser konstant
Fejl (Viftefejl)	Blinker		Blinker	
Fejl (overophedning)	Blinker		Lyser konstant	
Standby-tilstand (Indkøringsfunktion)		Blinker		
Indbrændning (Advarsel)		Blinker		
Indbrændning (Køling)		Blinker		
Indbrændning (lysindikator for lyskilde lyser)		Blinker (3 sek. tændt / 1 sek. slukket)		
Indbrændning (lysindikator for lyskilde lyser ikke)		Blinker (1 sek. tændt / 3 sek. slukket)		

- Slukker:

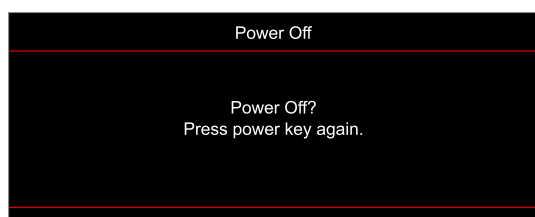

- Temperaturadvarsel:

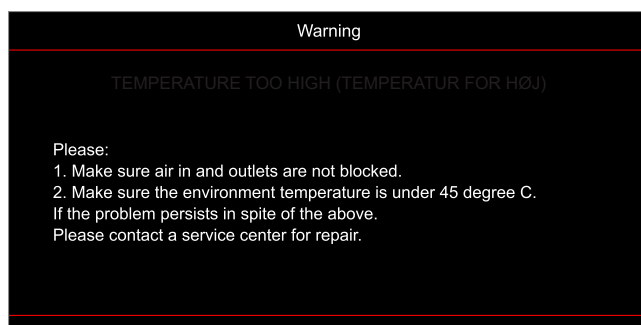

YDERLIGERE OPLYSNINGER

- Ventilationsfejl:

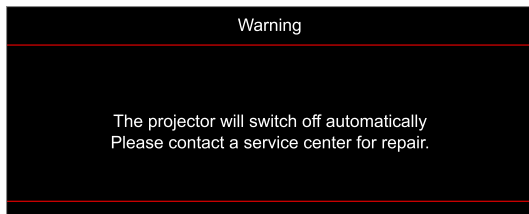

- Ikke indenfor skærmens rækkevidde:

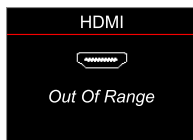

- Advarsel om slukning:

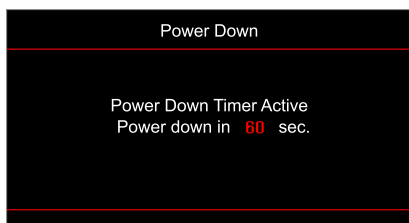

YDERLIGERE OPLYSNINGER

Specifikationer

Optisk	Beskrivelse
Teknologi	Texas Instrument DMD, 0,47" (mål)/4K UHD HSSI DMD X1, S451 (pakningstype), med 4-vejs XPR-aktuator
Opløsning på udgang	4K UHD 3840 x 2160 @ 60Hz
Maksimum opløsning på indgang	4096 x 2160 @ 60Hz
Objektiv	<ul style="list-style-type: none">• Projektionsforhold: 1,21~1,59• F-stop: 1,94~2,23• Brændvidde: 12,81~16,74mm• Zoomområde: 1,3x
Forskydning	105%~115%, kun lodret
Billedstørrelse	34,1"~302,4", optimeret til bred 82"
Projiceringsafstand	1,2 ~ 8,1 meter
I/Os	<ul style="list-style-type: none">• HDMI V2.0 / HDCP2.2 (x3)• - USB2.0 (til firmwareopgradering) USB-A til 5 V PWR 1,5 A• Lydudgang 3,5 mm• USB2.0 USB-A til USB-diskdriver og Wi-Fi-dongle (x3)• RS-232-hanstik (D-SUB med 9-stikben)• RJ-45 (Understøtter IoT, Internet og OTA-funktioner)• S/PDIF (Understøtter PCM 2-kanaler, Dolby Digital (5.1))• 12 V udløser (3,5 mm stik)• 3D-synkronisering
Farve	1.073,4 millioner farver
Scanningshastighed	<ul style="list-style-type: none">• Vandret scanningshastighed: 31,0~135,0 KHz• Lodret scanningshastighed: 24~120 Hz
Højttaler	Ja, 8W
Strømforbrug	<ul style="list-style-type: none">• Lysstyrkefunktion: 100%<ul style="list-style-type: none">• 240W (typisk) ±15% @ 110VAC• 230W (typisk) ±15% @ 220VAC• Energibesparefunktion: 80%<ul style="list-style-type: none">• 185W (typisk) ±15% @ 110VAC• 175W (typisk) ±15% @ 220VAC
Strømkrav	100 - 240V ±10%, AC 50/60Hz
Indgangsstrøm	3,0A
Installationsretning	Forfra, Bagfra, Loft-foroven, Bagfra-foroven
Mål (B x D x H)	<ul style="list-style-type: none">• Uden fødder: 337 x 265 x 108 mm (13,26 x 10,43 x 4,25 tommer)• Med fødder: 337 x 265 x 119,3 mm (13,26 x 10,43 x 4,69 tommer)
Vægt	< 5,0 kg (<11,02 pund)
Miljø	Brug i 0-40°C, luftfugtighed 80 % (ikke-kondenserende)

Bemærk: Alle specifikationer kan ændres uden varsel.



YDERLIGERE OPLYSNINGER

Optomas globale kontorer

For service og support, kontakt venligst dit lokale kontor.



USA

47697 Westinghouse Drive,
Fremont, CA 94539, USA
www.optomausa.com

 888-289-6786
 510-897-8601
 services@optoma.com



Canada

47697 Westinghouse Drive,
Fremont, CA 94539, USA
www.optomausa.com

 888-289-6786
 510-897-8601
 services@optoma.com

Latinamerika

47697 Westinghouse Drive,
Fremont, CA 94539, USA
www.optomausa.com

 888-289-6786
 510-897-8601
 services@optoma.com



Europa

Unit 1, Network 41, Bourne End Mills,
Hemel Hempstead, Herts,
HP1 2UJ, United Kingdom
www.optoma.eu
Service-tlf.: +44 (0)1923 691865

 +44 (0) 1923 691 800
 +44 (0) 1923 691 888
 service@tsc-europe.com



Benelux BV

Randstad 22-123
1316 BW Almere
The Netherlands
www.optoma.nl

 +31 (0) 36 820 0252
 +31 (0) 36 548 9052



Frankrig

Bâtiment E
81-83 avenue Edouard Vaillant
92100 Boulogne Billancourt, France

 +33 1 41 46 12 20
 +33 1 41 46 94 35
 savoptoma@optoma.fr



Spanien

C/ José Hierro, 36 Of. 1C
28522 Rivas VaciaMadrid,
Spanien

 +34 91 499 06 06
 +34 91 670 08 32



Tyskland

Am Nordpark 3
41069 Mönchengladbach
Tyskland

 +49 (0) 2161 68643 0
 +49 (0) 2161 68643 99
 info@optoma.de

Skandinavien

Lerpeveien 25
3040 Drammen
Norge

 +47 32 98 89 90
 +47 32 98 89 99
 info@optoma.no

PO.BOX 9515
3038 Drammen
Norway

Korea

<https://www.optoma.com/kr/>

Japan



<https://www.optoma.com/jp/>

Taiwan

<https://www.optoma.com/tw/>

Kina

5F, No. 1205, Kaixuan Rd.,
Changning District
Shanghai, 200052, China

 +86-21-62947376
 +86-21-62947375
www.optoma.com.cn

Australien

<https://www.optoma.com/au/>

