

DLP®-projektor

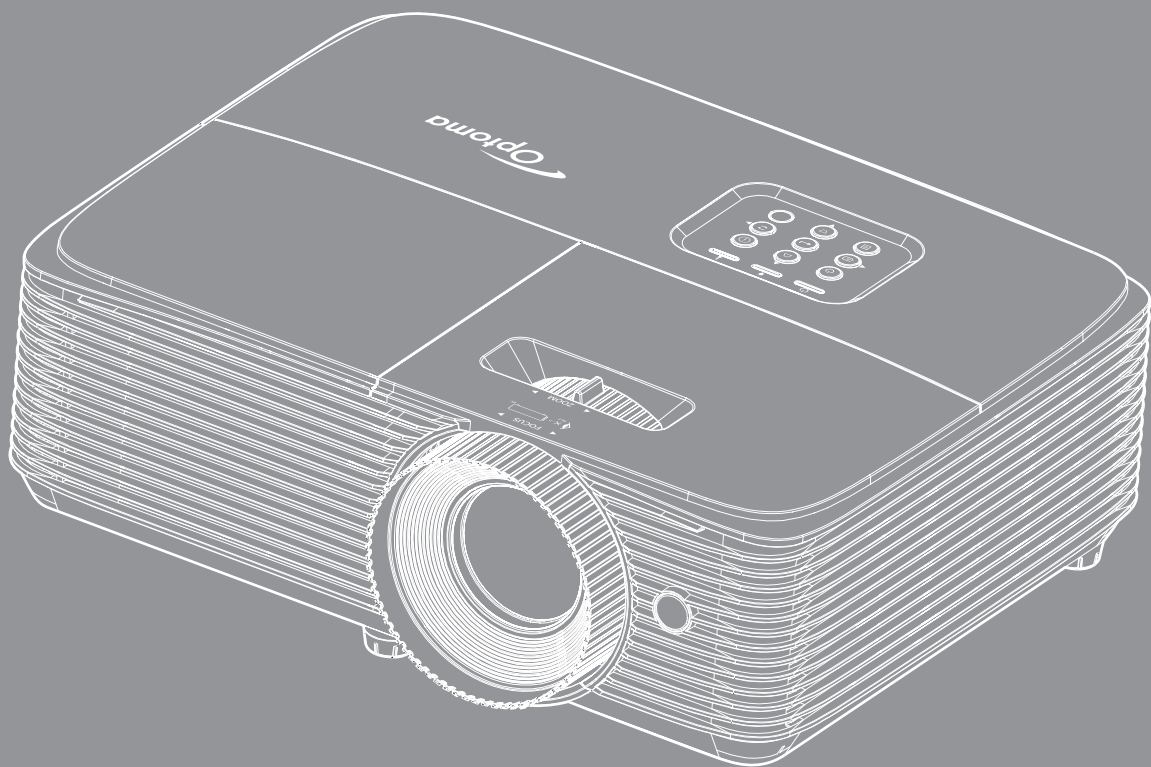

INNHALDSFORTEGNELSE

SIKKERHET	4
<i>Viktige sikkerhetsanvisninger</i>	<i>4</i>
<i>Sikkerhetsinformasjon for 3D</i>	<i>5</i>
<i>Opphavsrett</i>	<i>6</i>
<i>Fraskrivelse av ansvar</i>	<i>6</i>
<i>Vedkjennelse av varemerker</i>	<i>6</i>
<i>FCC</i>	<i>7</i>
<i>Overensstemmelseserklæring for EU-land</i>	<i>7</i>
<i>WEEE</i>	<i>7</i>
INTRODUKSJON	8
<i>Innholdet i pakken</i>	<i>8</i>
<i>Standard tilbehør</i>	<i>8</i>
<i>Ekstra utstyr</i>	<i>8</i>
<i>Produktoversikt</i>	<i>9</i>
<i>Tilkoblinger</i>	<i>10</i>
<i>Tastatur</i>	<i>12</i>
<i>Fjernkontroll 1</i>	<i>13</i>
<i>Fjernkontroll 2</i>	<i>14</i>
<i>Fjernkontroll 3</i>	<i>15</i>
<i>Fjernkontroll 4</i>	<i>16</i>
OPPSETT OG MONTERING	17
<i>Montere projektoren</i>	<i>17</i>
<i>Justere det projiserte bildet</i>	<i>23</i>
BRUKE PROJEKTOREN	26
<i>Skru av/på projektoren</i>	<i>26</i>
<i>Velge en inngangskilde</i>	<i>27</i>
<i>Meny navigering og funksjoner</i>	<i>28</i>
<i>OSD-menytre (SVGA-, XGA- og WXGA-modeller)</i>	<i>29</i>
<i>Skjerm Image Settings-meny</i>	<i>37</i>
<i>SKJERM 3D-meny</i>	<i>39</i>
<i>Skjerm Aspect Ratio-meny</i>	<i>40</i>
<i>Skjerm Kantmaske-meny</i>	<i>42</i>
<i>Skjerm Zoom-meny</i>	<i>42</i>
<i>Skjerm Image Shift-meny</i>	<i>42</i>
<i>Skjerm Keystone-meny</i>	<i>42</i>
<i>Lyd Demp-meny</i>	<i>43</i>
<i>Lyd Volum-meny</i>	<i>43</i>
<i>OPPSETT Prosjeksjon-meny</i>	<i>44</i>
<i>OPPSETT Skjermtype-meny</i>	<i>44</i>
<i>OPPSETT Lampeinnstillinger-meny</i>	<i>44</i>

OPPSETT Filter Settings-meny.....	44
OPPSETT Power Settings-meny.....	44
OPPSETT Sikkerhet-meny.....	45
OPPSETT HDMI Link Settings-meny.....	46
OPPSETT Testmønster-meny.....	46
OPPSETT Fjernkontrollsinnstilling-meny	46
OPPSETT Projektor ID-meny.....	47
OPPSETT Alternativer-meny.....	47
Setup : Reset-meny.....	48
Info-meny.....	48



VEDLIKEHOLD 49

Bytte lampe.....	49
Installerere og rengjøre støvfilterene.....	51

EKSTRA INFORMASJON 52

Støttede oppløsninger.....	52
Bildestørrelse og projiseringsavstand.....	55
Projektor mål og takmontering.....	57
IR-fjernkontroll 1 koder	58
IR-fjernkontroll 2 koder	60
Optomas kontorer globalt.....	71

SIKKERHET

	Pilen som er formet som et lyn i en likesidet trekant er ment for å varsle brukeren om uisolert "farlig spenning" inne i apparatet som kan være så sterk at den representerer en risiko for elektrisk støt.
	Utropstegnet inne i den likesidede trekanten er der for å minne brukeren om at det foreligger viktige bruks- og vedlikeholdsinstruksjoner (servicing) i dokumentasjonen som fulgte med utstyret.

Vennligst rett deg etter alle advarsler, sikkerhetstiltak og vedlikeholdsråd i denne brukerveiledningen.

Viktige sikkerhetsanvisninger



- Ikke stirr inn i strålen. RG2.
Som med alle sterke lyskilder må du ikke stirre rett inn i strålen. RG2 IEC 62471–5:2015.
- Ikke blokker ventilasjonsåpningene. For å sørge for pålitelig operasjon av projektoren og beskytte den fra overopphetning, anbefales det at du installerer projektoren på en plass som ikke blokkerer ventilasjonen. Som et eksempel, ikke plasser projektoren på et stuebord med flere andre objekter, på en sofa, seng, osv. Ikke sett projektoren i et avsperrert område som en bokhylle eller kabinett som begrenser luftstrømmen.
- For å redusere risikoen for brann og/eller elektrisk sjokk, utsett ikke utstyret for regn eller fuktighet. Ikke installer projektoren i nærheten av varmekilder som radiatorer, panelovner, komfyrer eller andre apparater som forsterkere som avgir varme.
- Ikke la gjenstander eller væske komme inn i projektoren. De kan komme i kontakt med farge spenningspunkter og kortslutte deler som kan føre til brann eller elektrisk støt.
- Ikke bruk under følgende forhold:
 - I svært varme, kalde eller fuktige omgivelser.
 - (i) Kontroller at romtemperaturen ligger på mellom 5°C - 40°C
 - (ii) Relativ fuktighet er 10 % ~ 85 %
 - I områder utsatt for ekstremt støv eller skit.
 - Må ikke brukes nær apparat som skaper sterke magnetiske felt.
 - I direkte sollys.
- Ikke bruk projektoren på steder der atmosfæren kan inneholde brannfarlige eller eksplosive gasser. Lampen i projektoren blir svært varm under drift, og gasser kan antennes og forårsake brann.
- Ikke bruk enheten hvis den har blitt fysisk skadet eller misbrukt. Fysisk skade/misbruk kan (men er ikke begrenset til):
 - Enheten har blitt sluppet.
 - Strømledningen eller pluggen er skadet.
 - Væske er sølt på projektoren.
 - Projektoren har blitt utsatt for regn eller fukt.
 - Noe har falt inn i projektoren eller noe er løst innvendig.
- Ikke plasser projektoren på et ustabil underlag. Projektoren kan velte, noe som kan føre til personskade eller skade på projektoren.
- Ikke blokker lyset som kommer ut av projektorlinsen når projektoren er i drift. Lyset vil varme opp objektet og det kan smelte, forårsake brannskader eller starte en brann.

- Vennligst ikke åpne eller ta fra hverandre projektoren. Det kan medføre elektrisk støt.
- Ikke prøv å utføre service på enheten selv. Åpning eller fjerning av deksler kan utsette deg for farlig spenning eller andre farer. Ring Optoma før du sender enheten inn for reparasjon.
- Se dekslet på projektoren for sikkerhetsrelaterte merknader.
- Enheten bør kun repareres av passende servicepersonell.
- Bruk kun tillegg/tilbehør som er spesifisert av produsenten.
- Ikke se inn rett inn i projektorlinsen under bruk. Det skarpe lyset kan skade øynene dine.
- Når lampen byttes ut, la enheten kjøle seg ned først. Følg instruksjoner som er beskrevet på side 49-50.
- Projektoren vil selv registrere lampens levetid. Sørg for å skifte ut lampen når varselmeldinger vises.
- Tilbakestill funksjonen "Lampenullstilling" fra skjermmenyen "Oppsett > Lampeinnstillinger" etter at lampemodulen er skiftet ut.
- Når du skrur av projektoren, sørg for at projektoren fullfører kjølesyklusen før du kobler fra strømmen. La projektoren nedkjøles i 90 sekunder.
- Når levetiden for lampen nærmer seg slutten, vil meldingen "Lampens levetid overskredet." vises på skjermen. Ta kontakt med din lokale forhandler eller servicesenter for å bytte ut lampen så snart som mulig.
- Slå av og koble strømledningen fra stikkontakten før du rengjør produktet.
- Bruk en myk klut fuktet med et mildt rengjøringsmiddel for å rengjøre skjermboksen. Ikke bruk skuremidler, voks eller oppløsningsmidler for å rengjøre enheten.
- Ta ut strømstøpselet fra stikkontakten dersom produktet ikke har vært i bruk over en lengre periode.

Merk: Når lampen når slutten av levetiden, vil projektoren ikke kunne slås på igjen før lampemodulen er skiftet ut. For utskiftning av lampen, følg prosedyrene listet under avsnittet "Skifte ut lampen" på side 49-50.

- Ikke sett opp projektoren på steder der det kan bli utsatt for vibrasjoner eller støt.
- Ikke ta på linsen med bare hendene
- Fjern batteri/batterier fra fjernkontrollen før oppbevaring. Hvis batteriet/batteriene ligger igjen i fjernkontrollen over lange perioder, kan de lekke.
- Ikke bruk eller oppbevar projektoren på steder der røyk fra olje eller sigaretter kan være til stede, da det kan forringe ytelsen til projektoren.
- Monter projektoren i riktig retning, da en uvanlig plassering kan påvirke ytelsen til projektoren.
- Bruk en strømskinne og/eller overspenningsvern. Strømbrudd og spenningsfall kan skade enheter.

Sikkerhetsinformasjon for 3D

Følg alle advarsler og forsiktighetsregler som anbefalt før du eller barnet ditt bruker 3D-funksjonen.

Warning

Barn og tenåringer kan være mer utsatt for helseproblemer knyttet til det å se på 3D-bilder og bør nøye overvåkes for å unngå at de ser på disse bildene.

Advarsel om fotosensitivt anfall og andre helserisikoer

- Noen seere kan oppleve et epileptisk anfall eller slag når de utsettes for visse blinkende bilder eller lys som finnes i noen projeksjonsbilder eller videospill. Hvis du lider av, eller har epilepsi eller slag i familien, må du ta kontakt med en medisinsk spesialist før du bruker 3D-funksjonen.
- Selv de som ikke har en personlig historie eller tilfeller av epilepsi eller slag i familien kan ha en udiagnostisert tilstand som kan forårsake fotosensitive epileptiske anfall.
- Gravide, eldre, de som lider av alvorlige sykdommer, de som lider av søvnmangel eller er under påvirkning av alkohol bør ikke bruke enhetens 3D-funksjon.

- Hvis du opplever noen av følgende symptomer, må du straks slutte å se på 3D-bilder og ta kontakt med en medisinsk spesialist: (1) endret syn; (2) døsigheit; (3) svimmelhet; (4) ufrivillige øye- eller muskelsammentrekninger; (5) forvirring; (6) kvalme; (7) tap av bevissthet; (8) konvulsjoner; (9) kramper; og/eller (10) desorientering. Barn og tenåringer er mer sannsynlig til å oppleve disse symptomene enn voksne. Foreldre bør ha oppsyn med barna sine og spørre om de opplever disse symptomene.
- 3D-projeksjon kan også forårsake reisesyke, perseptuell ettereffekter, desorientering, slitne øyne og redusert stabilitet i kroppsstillingen. Det anbefales at brukere tar hyppige pauser for å redusere sannsynligheten av disse effektene. Hvis øynene dine viser tegn på å være trette eller tørre eller hvis du har noen av symptomene over, må du straks slutte å bruke denne enheten og ikke bruke den igjen på minst tretti minutter etter at symptomene har forsvunnet.
- Hvis ser på 3D-projeksjon mens du sitter for nært skjermen over lengre tid, kan dette skade synet ditt. Den beste avstanden fra skjermen bør være minst tre ganger skjermens høyde. Det anbefales at seerens øyne er på linje med skjermen.
- Hvis du ser på 3D-projeksjon mens du har på 3D-briller i en lengre periode kan dette føre til hodepine eller tretthet. Hvis du opplever en hodepine, tretthet eller svimmelhet, må du slutte å se på 3D-projeksjon og hvile deg.
- Ikke bruk 3D-brillene for noe annet formål enn å se på 3D-projeksjon.
- Hvis du har på deg 3D-brillene for noe annet formål (som vanlige briller, solbriller, vernebriller, osv.) kan dette være skadelig og kan svekke synet ditt.
- Enkelte seere kan oppleve desorientering når de ser på 3D-projeksjon. Derfor må du IKKE plassere 3D-PROJEKTOR i nærheten av åpne trapper, kabler, balkonger eller andre objekter som man kan snuble, løpe inn i, falle ned, knuse eller falle over.

Opphavsrett

Denne utgivelsen, inkludert alle fotografier, illustrasjoner og programvare, er beskyttet under internasjonale lover for opphavsrett, med enerett. Verken denne veiledningen, eller noe av materialet i den, kan reproduseres uten skriftlig tillatelse fra forfatteren.

© Copyright 2018

Fraskrivelse av ansvar

Informasjonen i dette dokumentet kan endres uten varsel. Fabrikanten gir ingen løfter eller garantier når det gjelder innholdet herav og frasier seg spesielt underforståtte garantier om salgbarhet eller egnethet for et spesielt formål. Fabrikanten forbeholder seg rettigheten til å revidere denne publikasjonen og gjøre endringer nå og da til innholdet herav uten forpliktelse til å melde i fra til noen om en slik revidering eller endring.

Vedkjennelse av varemerker

Kensington er et USA-registrert varemerke for ACCO Brand Corporation med utstedte registreringer og søknader i andre land over hele verden.

HDMI, HDMI-logoen og High-Definition Multimedia Interface er varemerker eller registrerte varemerker for HDMI Licensing LLC i USA og andre land.

DLP®, DLP Link og DLP-logoen er registrerte varemerker for Texas Instruments, og BrilliantColor™ er et varemerke for Texas Instruments.

Alle andre produktnavn som brukes i denne veiledningen er eiendommen til deres respektive eiere og er anerkjent.

DARBEE er et varemerke som tilhører Darbee Products, Inc.

FCC

Dette utstyret har blitt testet og er funnet å etterkomme grensene for en digital enhet i klasse B i henhold til kapittel 15 i FCC-bestemmelsene. Disse grensene er utformet for å gi fornuftig beskyttelse mot skadelige forstyrrelser ved installasjon i et hjem. Utstyret genererer, bruker og kan avgi frekvensenergi, og kan, dersom det ikke installeres og brukes i henhold til instruksjonene, forårsake skadelige forstyrrelser for radiokommunikasjon.

Det er imidlertid ingen garanti for at interferens ikke vil oppstå i en bestemt installasjon. Hvis dette apparatet forårsaker skadelige forstyrrelser i radio- eller TV-mottak, noe som kan fastslås ved å skru apparatet av og på, oppfordres brukeren til å prøve å rette på forstyrrelsene gjennom en eller flere av følgende virkemidler:

- Flytt eller endre retning på mottakerantennen.
- Øk avstanden mellom enheten og mottakeren.
- Koble enheten inn i et uttak på en annen krets enn den mottakeren er koblet til.
- Kontakt forhandleren eller en erfaren radio/TV-tekniker for å få hjelp.

Merknad: Beskyttede kabler

Alle tilkoblinger til andre dataapparater må gjøres med skjermede kabler for at FCCs bestemmelser skal overholdes.

Forsiktig

Endringer eller modifiseringer som ikke er uttrykkelig godkjent av produsenten kan ugyldiggjøre brukerens fullmakt, som er gitt av Federal Communications Commission, til å bruke denne projektoren.

Vilkår for bruk

Denne enheten overensstemmer med del 15 i FCC-kravene. Bruk er underlagt de følgende to betingelsene:

1. Apparatet kan ikke forårsake skadelige forstyrrelser, og
2. Denne enheten må godta mottatt interferens, medregnet interferens som kan forårsake uønsket drift.

Merknad: Kanadiske brukere

Dette digitale apparatet i klasse B overholder canadiske ICES-003.

Remarque à l'intention des utilisateurs canadiens

Cet appareil numérique de la classe B est conforme à la norme NMB-003 du Canada.

Overensstemmelseserklæring for EU-land

- EMC-direktiv 2014/30/EC (medregnet endringer)
- Lavspenningsdirektivet 2014/35/EC
- R & TTE-direktivet 1999/5/EC (hvis produktet har RF-funksjon)

WEEE



Instruksjoner for kassering

Ikke kast dette elektroniske apparatet i søppel når det kasseres. For å minimere forurensing og sikre så god beskyttelse av det globale miljøet som mulig bør det resirkuleres.

INTRODUKSJON

Innholdet i pakken

Pakk ut forsiktig, og kontroller at elementene som er oppført nedenfor under Standard tilbehør er til stede. Noen av elementene under Ekstrautstyr er kanskje ikke tilgjengelige avhengig av modell, spesifikasjon og område. Ta kontakt med kjøpstedet. Noe tilbehør kan variere fra område til område.

Garantikortet leveres kun i enkelte områder. Ta kontakt med forhandleren for mer informasjon.

Standard tilbehør

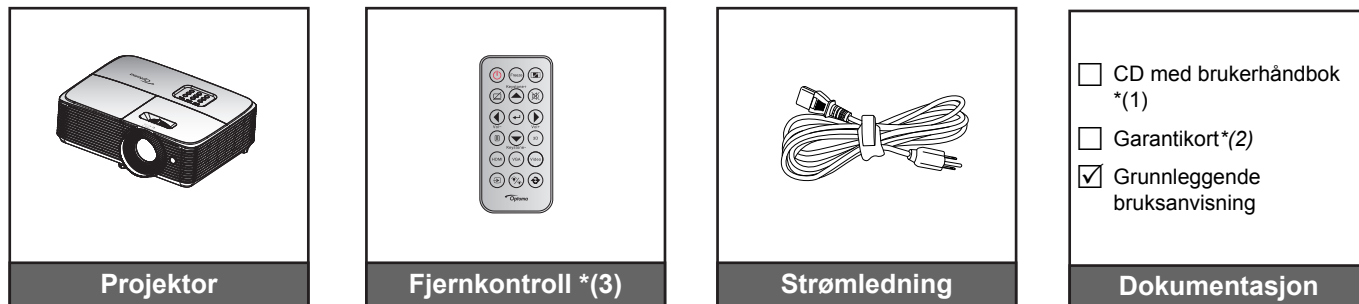

Merk:

- *Fjernkontrollen leveres med batteri.*
- **(1) Du finner brukerhåndboken på www.optoma.com/support/download.*
- **(2) Du finner garantiinformasjonen på www.optoma.com/support/download.*
- **(3) Den faktiske fjernkontrollen kan variere avhengig av region.*

Ekstrautstyr

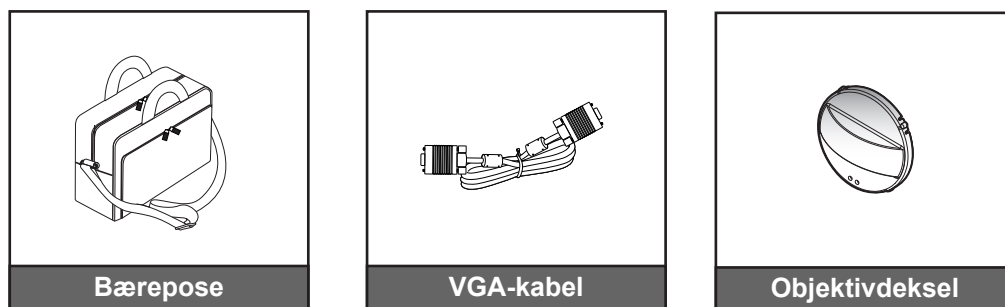

Merk: Valgfritt tilbehør varierer avhengig av modell, spesifikasjon og region.

INTRODUKSJON

Produktoversikt

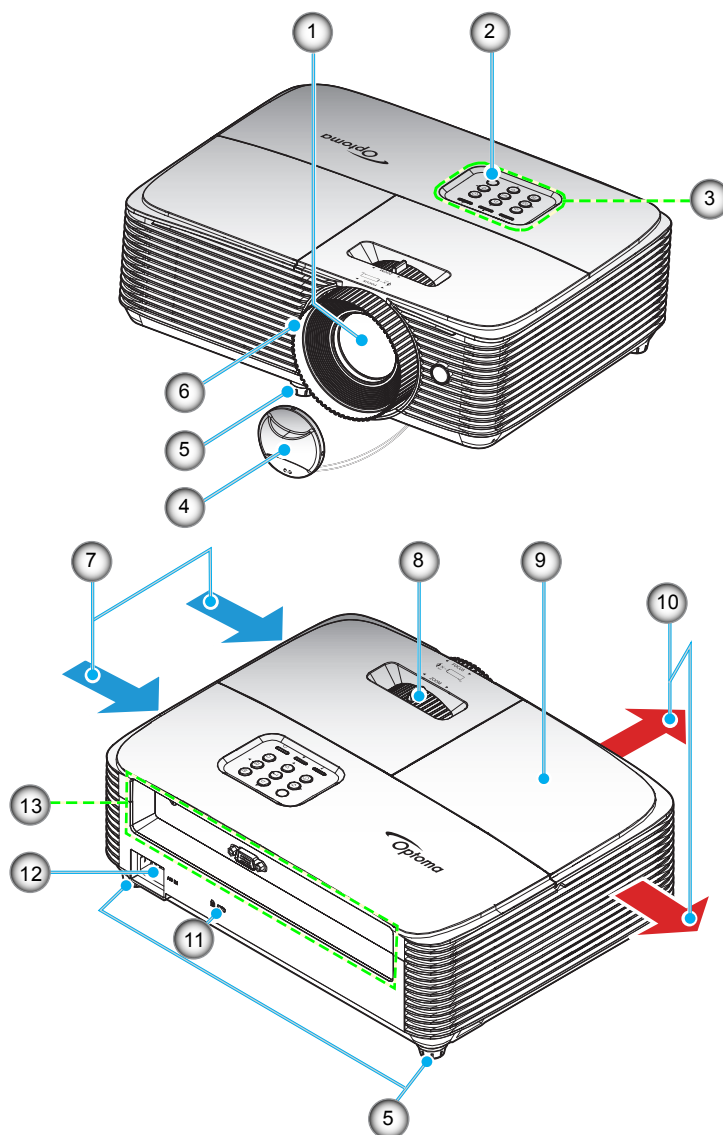

Merk: Hold en avstand på minst 20 cm mellom "inn"- og "ut"-etikettene.

Nr.	Element	Nr.	Element
1.	Linse	8.	Zoomhåndtak
2.	IR-mottaker	9.	Lampedeksel
3.	Tastatur	10.	Ventilasjon (uttak)
4.	Objektivdeksel	11.	Kensington™-låseport
5.	Vipp-justeringsfot	12.	Strømkontakt
6.	Fokushjul	13.	Inngang/utgang
7.	Ventilasjon (inntak)		

INTRODUKSJON

Tilkoblinger

SVGA_XGA_WXGA (Type 1 (3 IO))

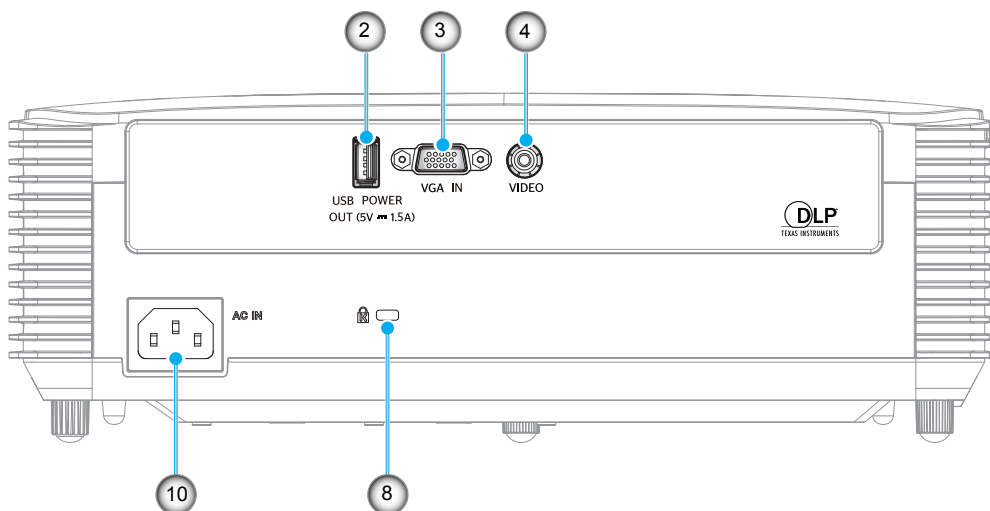

SVGA_XGA_WXGA (Type 2 (6 IO))

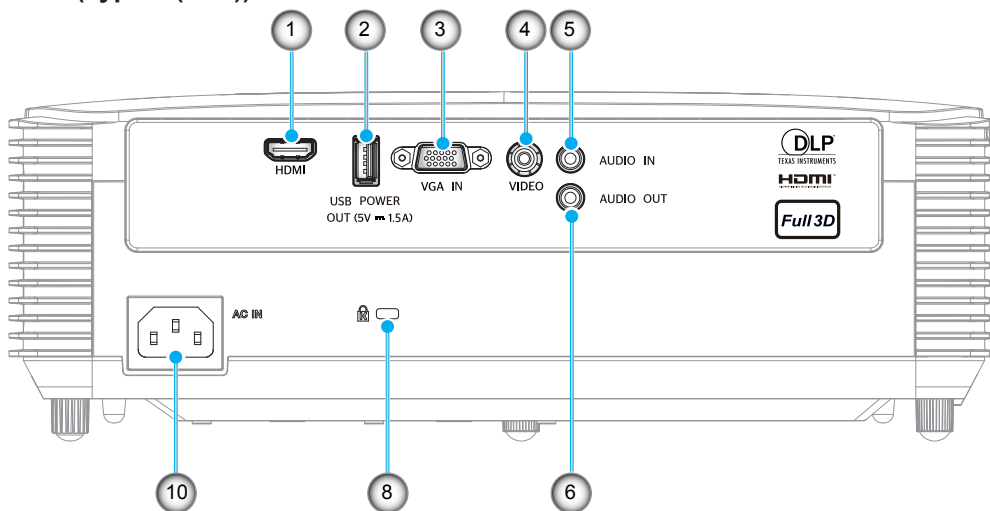

SVGA_XGA_WXGA (Type 3 (8 IO))

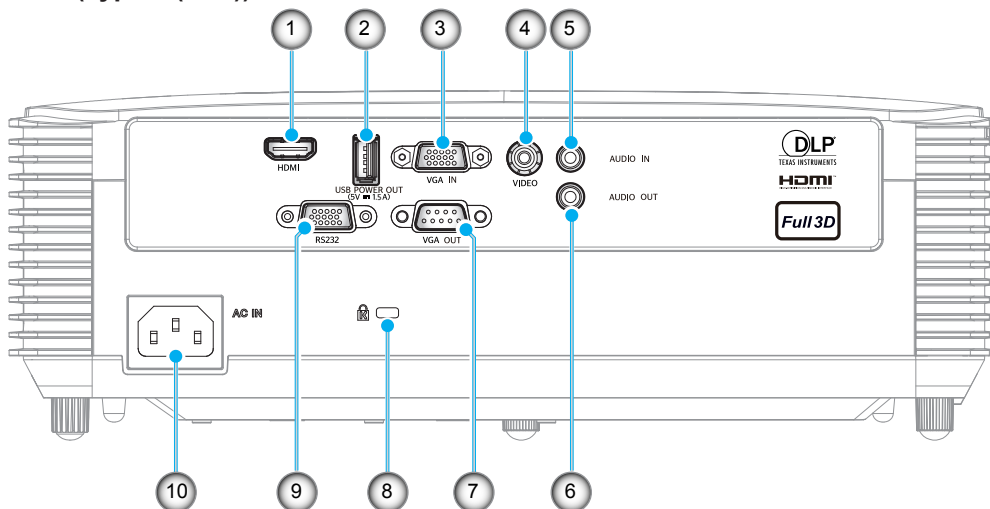

INTRODUKSJON

Nr.	Element	Type 1 (3 IO)	Type 2 (6 IO)	Type 3 (8 IO)
1.	HDMI-kontakt	I/T	√	√
2.	USB strøm ut (5 V---1,5 A) kontakt/mus/SERVICE-kontakt	√	√	√
3.	VGA-inngangskontakt	√	√	√
4.	VIDEO-kontakt	√	√	√
5.	Lydinngangskontakt	I/T	√	√
6.	Lydutgangskontakt	I/T	√	√
7.	VGA OUT-kontakt	I/T	I/T	√
8.	Kensington™ låseport	√	√	√
9.	RS232-kontakt	I/T	I/T	√
10.	Strømkontakt	√	√	√

Merk: "√" betyr at elementet er støttet, og "I/T" betyr at elementet ikke er tilgjengelig.

Merk:

- *Ekstern mus krever spesiell fjernkontroll.*
- *Innganger og utganger avhenger av projektoren. Bruk det fysiske produktet som referanse.*

INTRODUKSJON

Tastatur

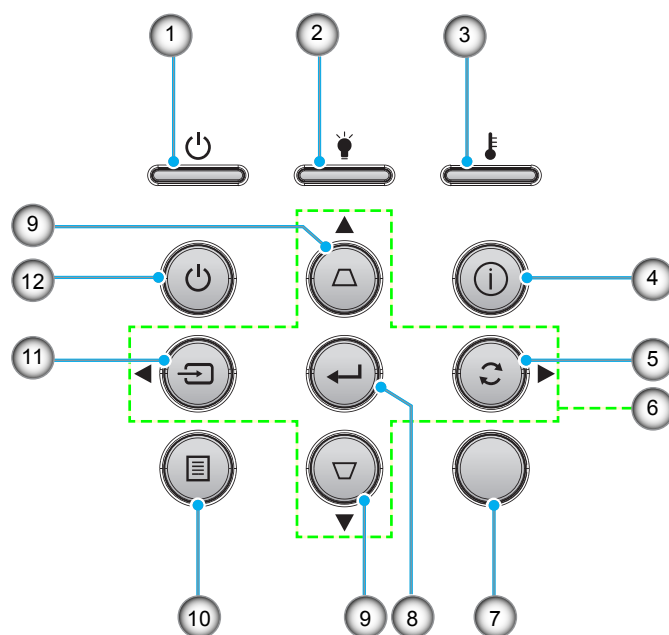

Nr.	Element	Nr.	Element
1.	På/Hvilemodus-lampe	7.	IR-mottaker
2.	Lysdiode for lampe	8.	Enter
3.	Temp-LED	9.	Keystone-korreksjon
4.	Informasjon	10.	Meny
5.	Re-Sync	11.	Kilde
6.	Fire retningsvalgknapper	12.	Strøm

INTRODUKSJON

Fjernkontroll 1

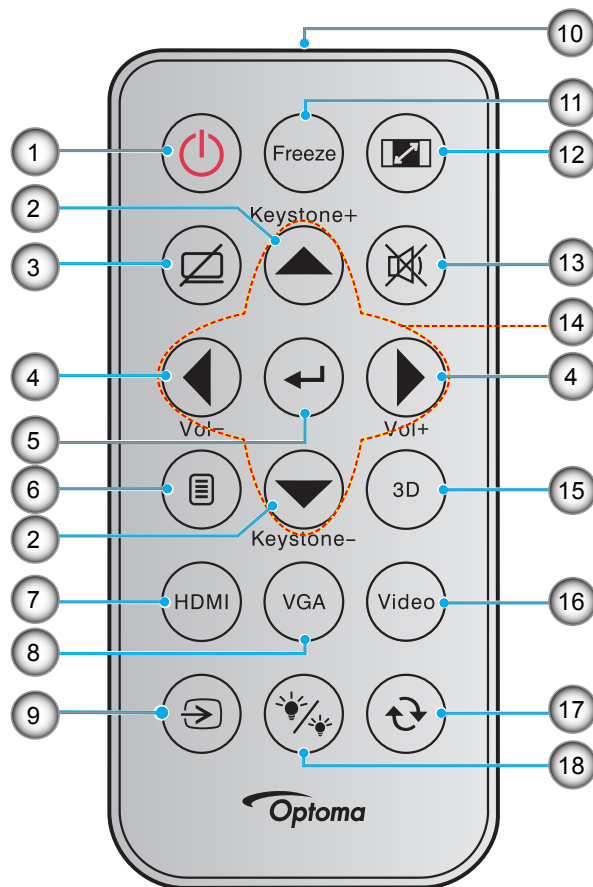

Nr.	Element	Nr.	Element
1.	Skru på/av	10.	IR-LED-indikator
2.	Keystone +/-	11.	Frys
3.	AV demp	12.	Aspect Ratio
4.	Volum - / +	13.	Demp
5.	Enter	14.	Fire retningsvalgknapper
6.	Meny	15.	3D
7.	HDMI	16.	Video
8.	VGA	17.	Resynk
9.	Kilde	18.	Lysstyrkemodeus

Merk:

- Den faktiske fjernkontrollen kan variere avhengig av region.
- Noen taster brukes ikke på visse modeller som ikke støtter disse funksjonene.
- Før du bruker fjernkontrollen for første gang, må du fjerne den gjennomsiktige isoleringsteipen. Se side 24 for batteriinstallasjon.

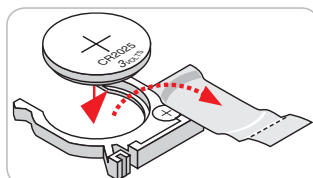

INTRODUKSJON

Fjernkontroll 2

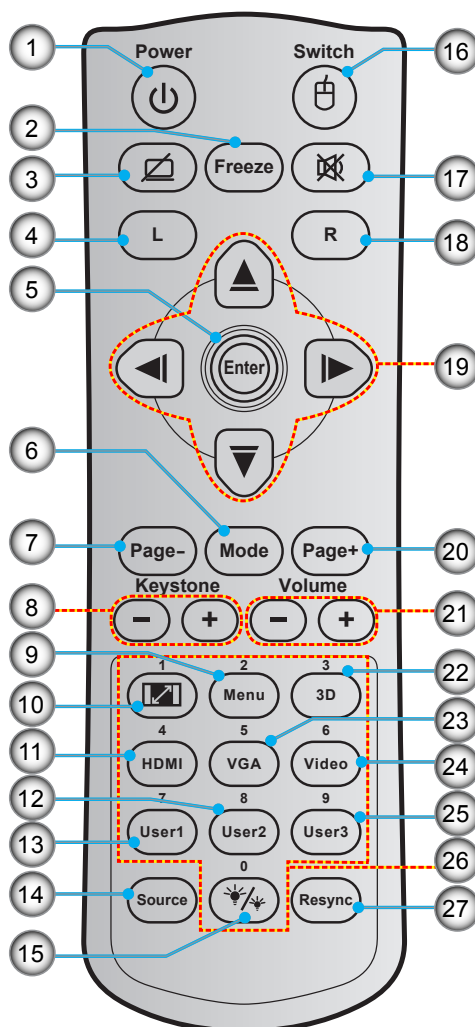

Nr.	Element	Nr.	Element
1.	Skru på/av	15.	Lysstyrkemodeus
2.	Frys	16.	Mus på/av
3.	Vis blank / demp lyd	17.	Demp
4.	Venstreklikk med musen	18.	Høyreklikk med musen
5.	Enter	19.	Fire retningsvalgknapper
6.	Modus	20.	Side +
7.	Side -	21.	Volum - / +
8.	Keystone -/+	22.	3D-meny på/av
9.	Meny	23.	VGA
10.	Aspect Ratio	24.	Video
11.	HDMI	25.	Bruker 3
12.	Bruker 2	26.	Talltastatur (0–9)
13.	Bruker 1	27.	Resynk
14.	Kilde		

Merk:

- Den faktiske fjernkontrollen kan variere avhengig av region.
- Noen taster brukes ikke på visse modeller som ikke støtter disse funksjonene.

INTRODUKSJON

Fjernkontroll 3

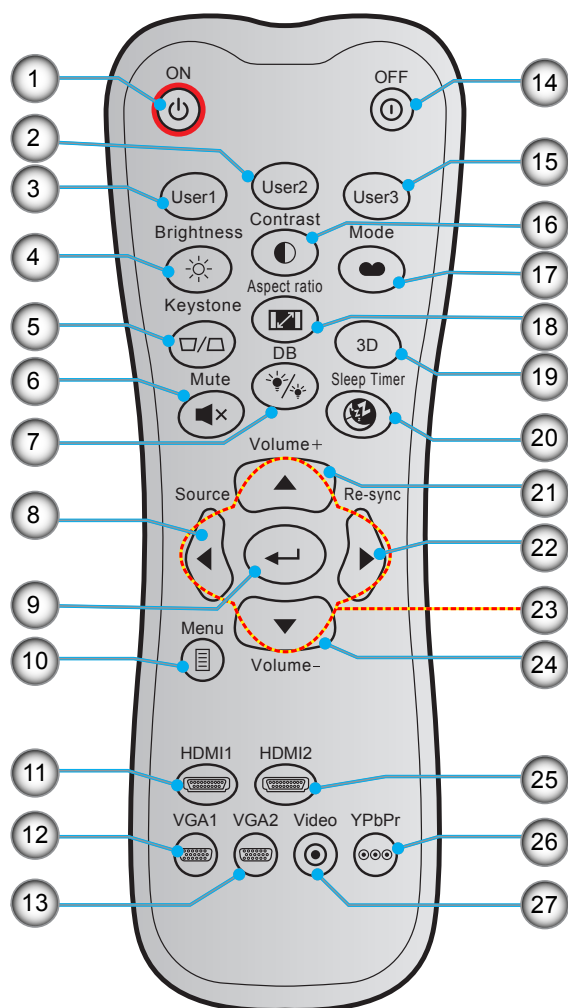

Nr.	Element	Nr.	Element
1.	Strømmen er på	15.	Bruker 3
2.	Bruker 2	16.	Kontrast
3.	Bruker 1	17.	Skjermmodus
4.	Lysstyrke	18.	Aspect Ratio
5.	Keystone	19.	3D-meny på/av
6.	Demp	20.	Sovtidtaker
7.	DB (DynamicBlack)	21.	Volum +
8.	Kilde	22.	Re-Sync
9.	Enter	23.	Fire retningsvalgknapper
10.	Meny	24.	Volum -
11.	HDMI1	25.	HDMI2
12.	VGA1 (støttes ikke)	26.	YPbPr (støttes ikke)
13.	VGA2 (støttes ikke)	27.	Video (støttes ikke)
14.	Power Off		

Merk:

- Den faktiske fjernkontrollen kan variere avhengig av region.
- Noen taster brukes ikke på visse modeller som ikke støtter disse funksjonene.

INTRODUKSJON

Fjernkontroll 4

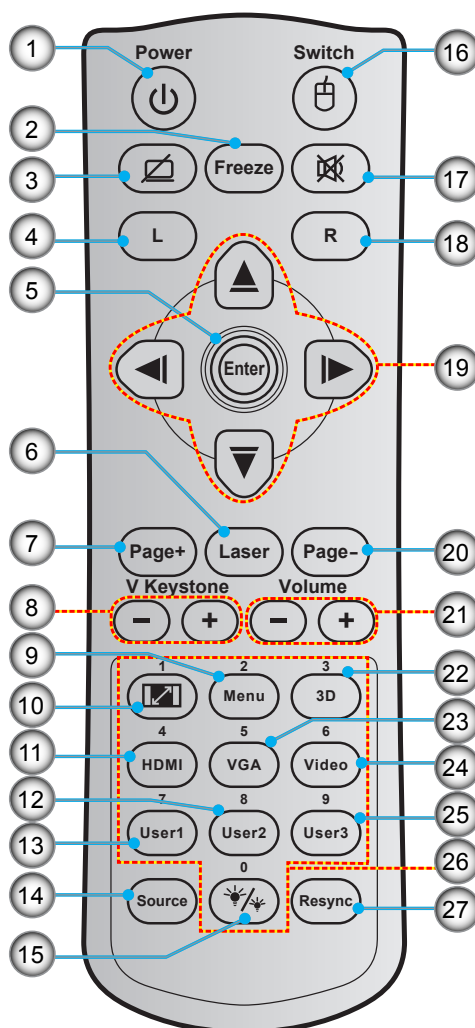

Nr.	Element	Nr.	Element
1.	Skru på/av	15.	Lysstyrkemode
2.	Frys	16.	Mus på/av
3.	Vis blank / demp lyd	17.	Demp
4.	Venstreklikk med musen	18.	Høyreklikk med musen
5.	Enter	19.	Fire retningsvalgknapper
6.	Laser	20.	Side -
7.	Side +	21.	Volum - / +
8.	V. Keystone - / +	22.	3D-meny på/av
9.	Meny	23.	VGA
10.	Aspect Ratio	24.	Video
11.	HDMI	25.	Bruker 3
12.	Bruker 2	26.	Talltastatur (0–9)
13.	Bruker 1	27.	Resynk
14.	Kilde		

Merk:

- Den faktiske fjernkontrollen kan variere avhengig av region.
- Noen taster brukes ikke på visse modeller som ikke støtter disse funksjonene.

OPPSETT OG MONTERING

Montere projektoren

Projektøren er utformet for å kunne monteres med en av fire mulige plasseringer.

Du velger hvordan du monterer projektoren avhengig av oppsettet til rommet og personlige preferanser. Ta hensyn til størrelsen og plasseringen av skjermen, plasseringen til et egnet strømuttak samt plasseringen og avstanden mellom projektoren og resten av utstyret.

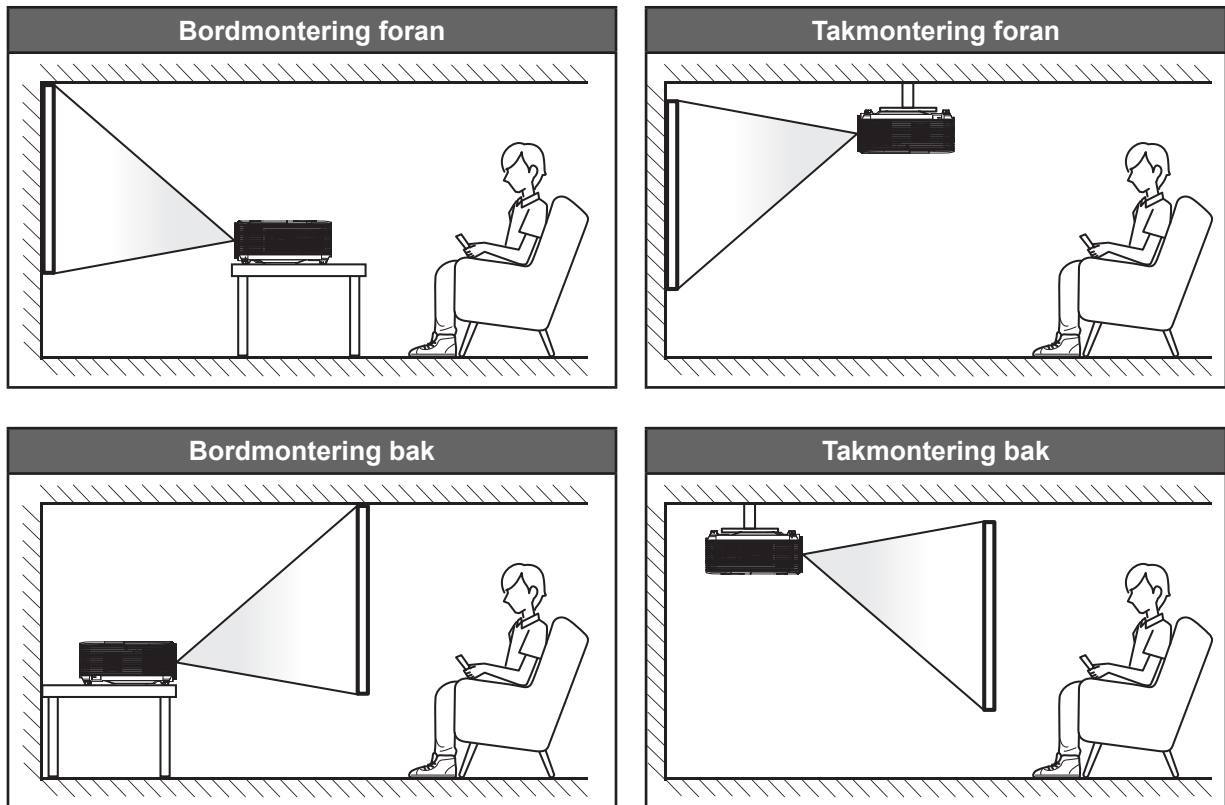

Projektøren skal plasseres på et flatt underlag og 90 grader / vinkelrett med skjermen.

- Du finner informasjon om hvilken bildestørrelse som fås ved en gitt projektorplassering i avstandstabellen på side 54-56.
- Du finner informasjon om hvilken bildestørrelse som fås ved en gitt avstand i avstandstabellen på side 54-56.

Merk: Jo lenger unna projektoren plasseres fra skjermen, jo større blir den projiserte bildestørrelsen, og vertikal forskyvning øker også tilsvarende.

VIKTIG!

Ikke bruk projektoren på annen måte enn som bordplate eller takmontert. Projektoren skal være vannrett og ikke vippet enten forover/bakover eller til venstre/høyre. Enhver annen retning vil ugyldiggjøre garantien og kan forkorte levetiden til projektorlampen eller selve projektoren. Du kan få får om ikke-standard montering ved å ta kontakt med Optoma.

OPPSETT OG MONTERING

Installasjonsmerknad for projektor (SVGA_XGA_WXGA)

- Plasser projektoren vannrett.

Projektoren skal ikke vippes over 15 grader. Den skal heller ikke installeres på noen annen måte enn på bord eller i tak. Ellers kan det føre til at levetiden til lampen reduseres dramatisk eller andre uforutsigbare skader.



- La det være minst 30 cm klarering rundt uttaksventilen.

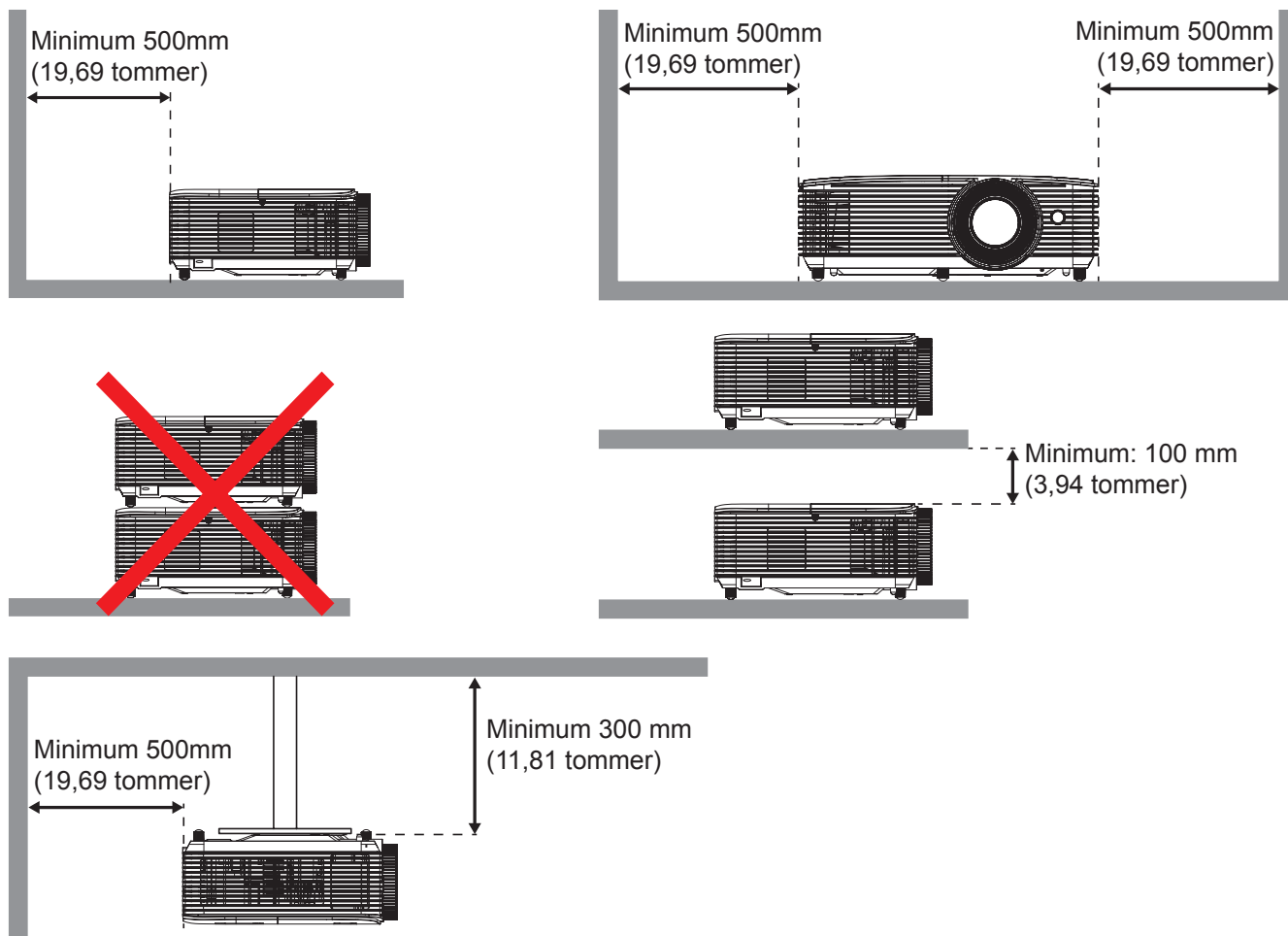

- Sørg for at inntaksventilene ikke resirkulerer varm luft fra uttaksventilen.
- Når projektoren brukes på et innelukket sted, må du sørge for at omgivelsestemperaturen på stedet ikke overstiger driftstemperaturen når projektoren kjører samt at luftinntaks- og uttaksventilene ikke blir blokkert.
- Alle innelukkede steder bør gjennomgå sertifisert varmeevaluering for å sørge for at projektoren ikke resirkulerer uttaksluft, da dette kan føre til at enheten slås av selv om temperaturen på stedet er innenfor det godkjente driftstemperaturområdet.

OPPSETT OG MONTERING

SVGA_XGA_WXGA (Type 1 (3 IO))

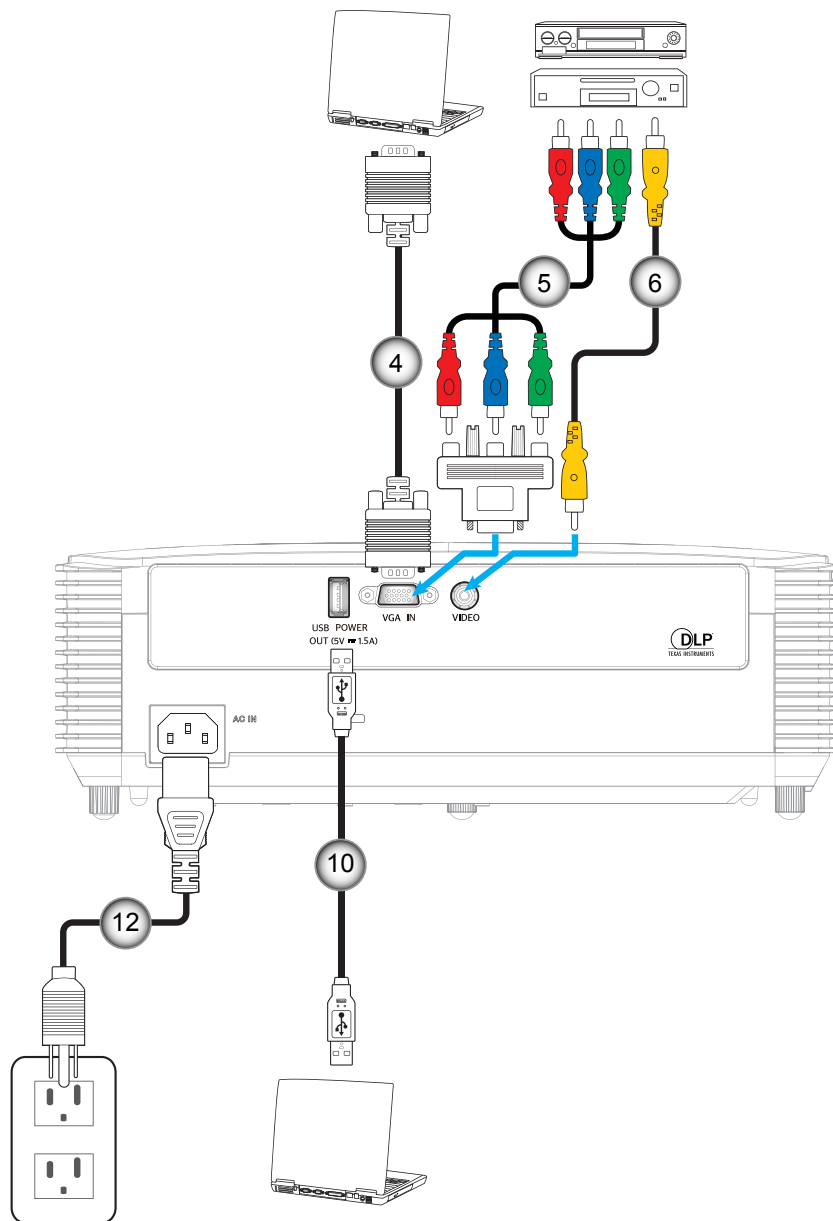

OPPSETT OG MONTERING

SVGA_XGA_WXGA (Type 2 (6 IO))

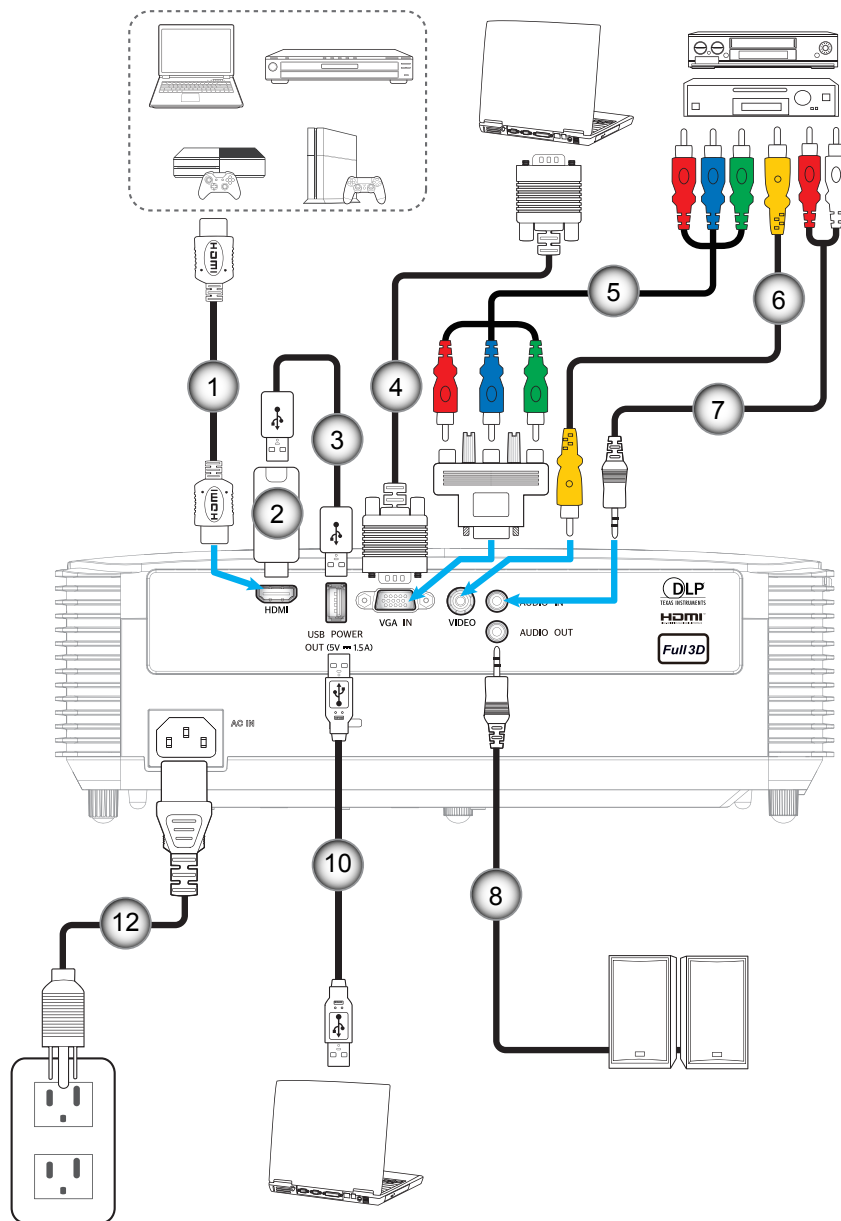

OPPSETT OG MONTERING

SVGA_XGA_WXGA (Type 3 (8 IO))

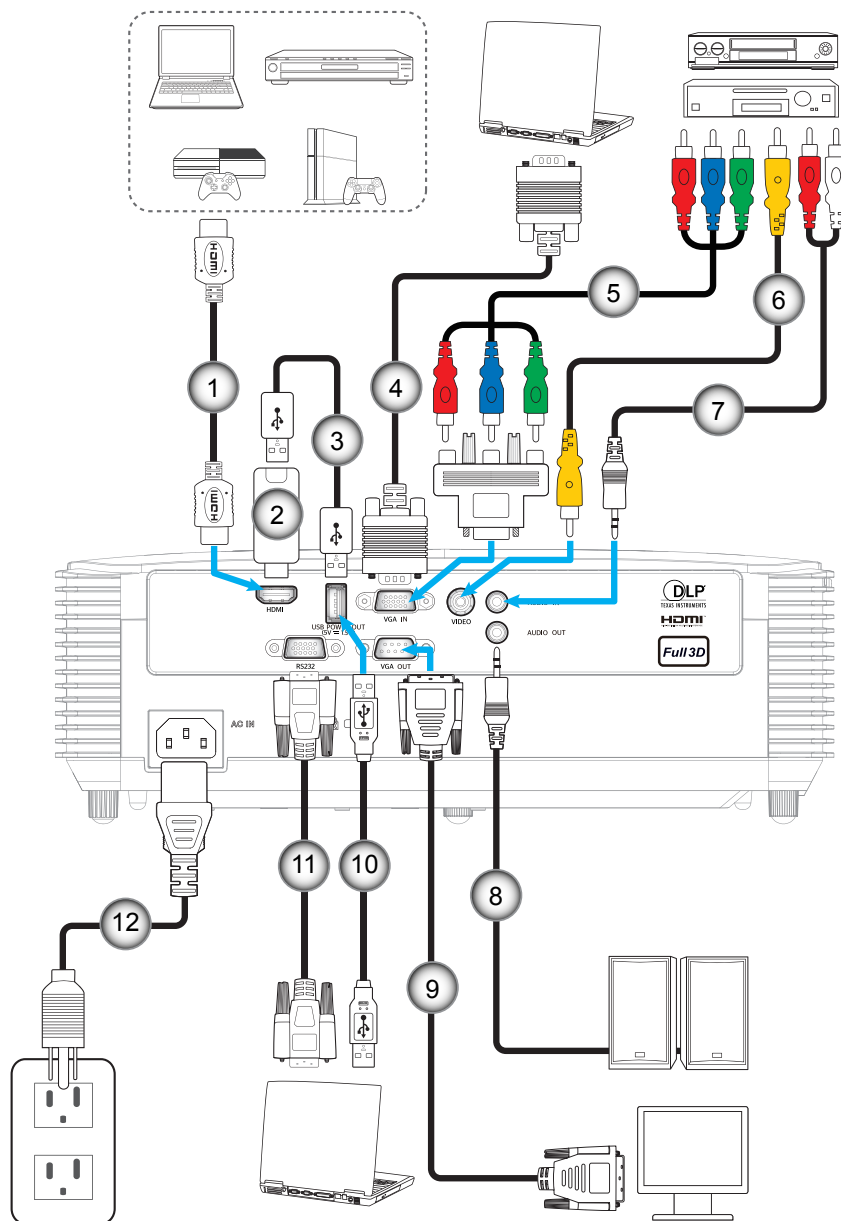

OPPSETT OG MONTERING

Nr.	Element	Type 1 (3 IO)	Type 2 (6 IO)	Type 3 (8 IO)
1.	HDMI-kabel	I/T	√	√
2.	HDMI-pinne	I/T	√	√
3.	USB-strømkabel	I/T	√	√
4.	VGA-inngangskabel	√	√	√
5.	RCA-komponentkabel	√	√	√
6.	Videokabel	√	√	√
7.	Lydinngangskabel	I/T	√	√
8.	Lydutgangskabel	I/T	√	√
9.	VGA-utgangskabel	I/T	I/T	√
10.	USB-kabel (musekontroll)	√	√	√
11.	RS232-kabel	I/T	I/T	√
12.	Strømledning	√	√	√

Merk: "√" betyr at elementet er støttet, og "I/T" betyr at elementet ikke er tilgjengelig.

OPPSETT OG MONTERING

Justere det projiserte bildet

Bildehøyde

Projektoren er utstyrt med heiseføtter for justering av bildehøyden.

1. Plasser den justerbare foten som du vil tilpasse på undersiden av projektoren.
2. Roter den justerbare foten med eller mot klokken for å senke eller heve projektoren.

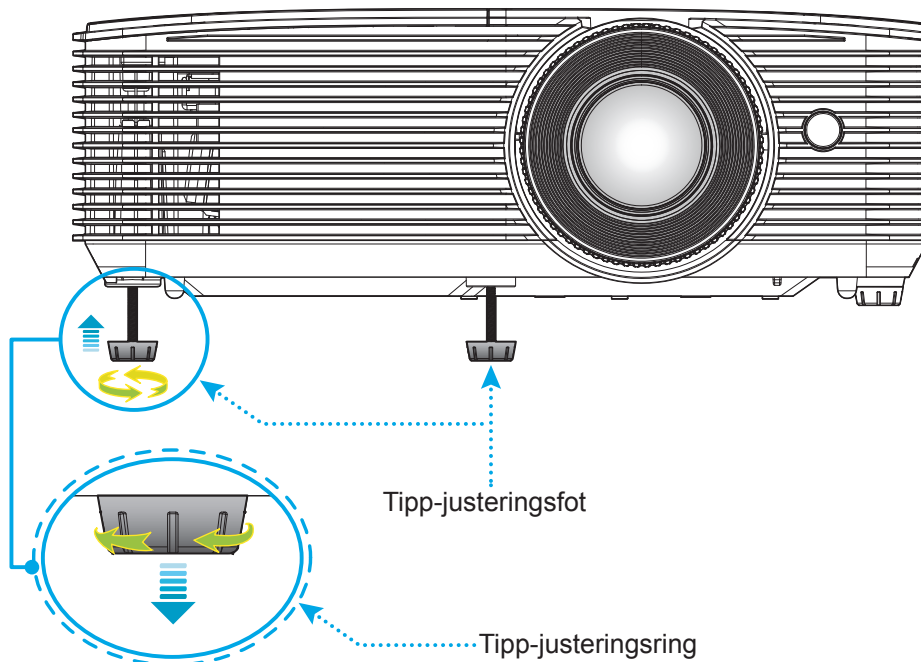

Zoom og fokus

- Du kan justere bildestørrelsen ved å dreie zoomspaken med eller mot klokken for å øke eller redusere den projiserte bildestørrelsen.
- Du kan justere fokus ved å skru fokusringen med eller mot klokken til bildet er skarpt og tydelig.

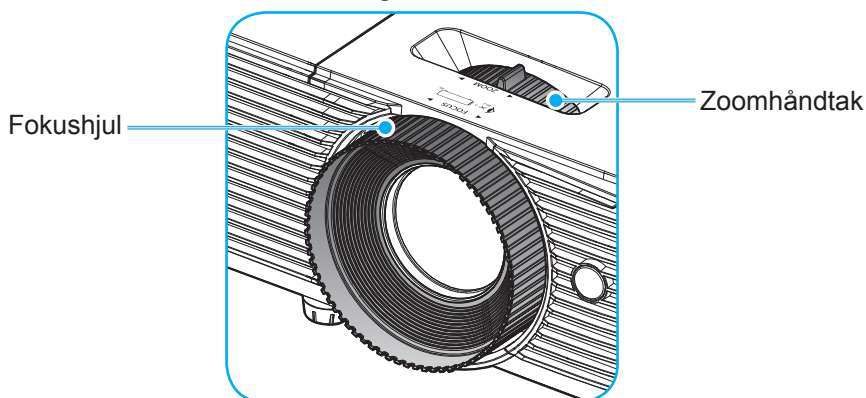

Merk: Projektoren vil fokusere i en avstand på 1 til 12 m (SVGA-, XGA- og WXGA-modeller).

OPPSETT OG MONTERING

Sette inn / bytte batterier

1. Trykk ned og skyv batteridekslet av.
2. Sett nytt batteri inn i batterirommet. Ta ut det gamle batteriet, og sett inn et nytt et (CR2025). Pass på at siden med "+" er vendt oppover.
3. Sett dekslet på igjen.

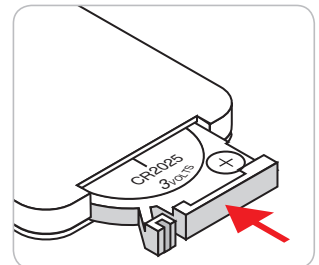
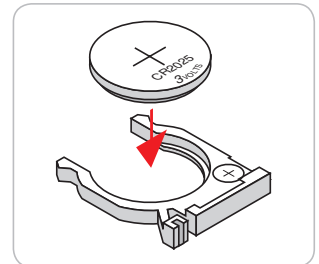
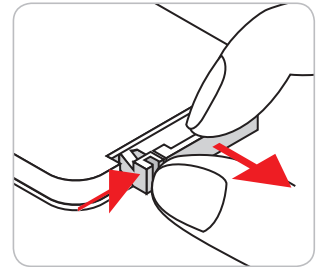

VÆR VARSOM: Observer følgende sikkerhetsforholdsregler for en sikker operasjon:

- Bruk batteri av typen CR2025.
- Unngå kontakt med vann eller væske.
- Ikke utsett fjernkontrollen for fukt eller varme.
- Ikke la fjernkontrollen falle ned.
- Dersom batteriet har en lekkasje i fjernkontrollen, tørk over batterirommet og installer nytt batteri.
- Det er fare for eksplosjon hvis batteriet erstattes med feil type.
- Kast brukte batterier i henhold til anvisningene.

OPPSETT OG MONTERING

Effektiv rekkevidde

Det er en infrarød fjernkontrollsensor (IR) på toppen av projektoren. Sørg for at du holder fjernkontrollen i en vinkel på 30 grader vinkelrett mot IR-fjernkontrollsensoren på toppen av projektoren for at den skal fungere på riktig måte. Avstanden mellom fjernkontrollen og sensoren bør være maks. 6 meter (ca. 20 fot).

Merk: Når du peker fjernkontrollen direkte (med 0 grader vinkel) mot IR-sensoren, bør avstanden mellom fjernkontrollen og sensoren ikke være lengre enn 8 meter (ca. 26 fot).

- Kontroller at det ikke er noen hindringer mellom fjernkontrollen og IR-sensoren på projektoren som kan blokkere den infrarøde strålen.
- Kontroller at IR-senderen på fjernkontrollen ikke lyses direkte på av sollys eller lysrør.
- Hold fjernkontrollen minst 2 meter borte fra lysstoffrør, eller så kan den ikke fungere.
- Hvis fjernkontrollen er nær et lysrør av omformertypen, kan den ikke alltid fungere.
- Hvis fjernkontrollen og projektoren er svært nær hverandre, kan fjernkontrollen ikke alltid fungere.
- Når du sikter mot skjermen, er den effektive avstanden opp til 6 meter fra fjernkontrollen til skjermen, da IR-stråler reflekteres tilbake til projektoren. Den effektive rekkevidden kan også variere avhengig av skjermen.

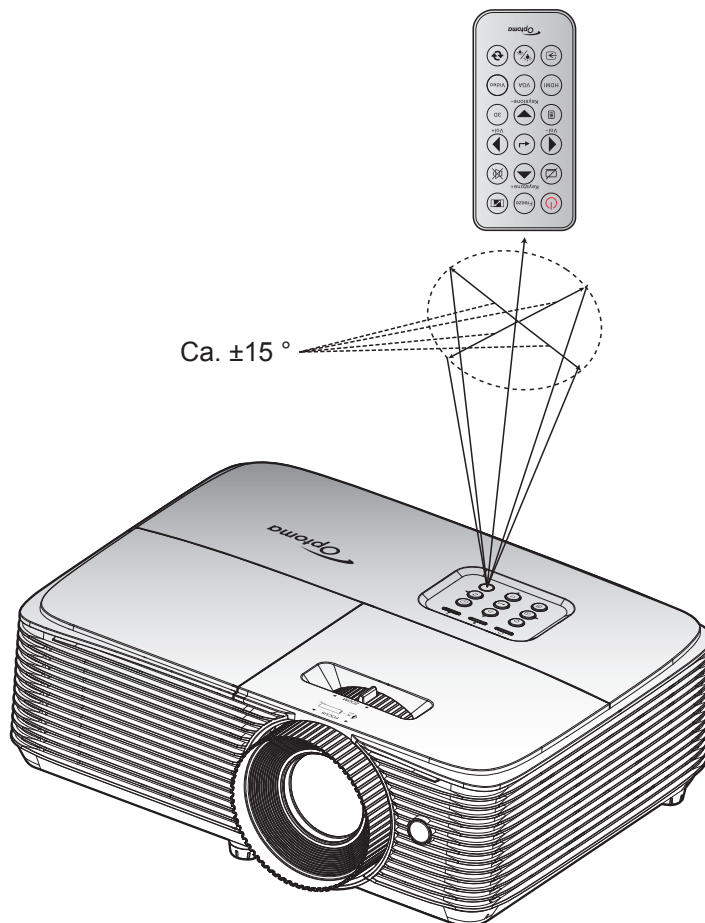

BRUKE PROJEKTOREN

Skru av/på projektoren

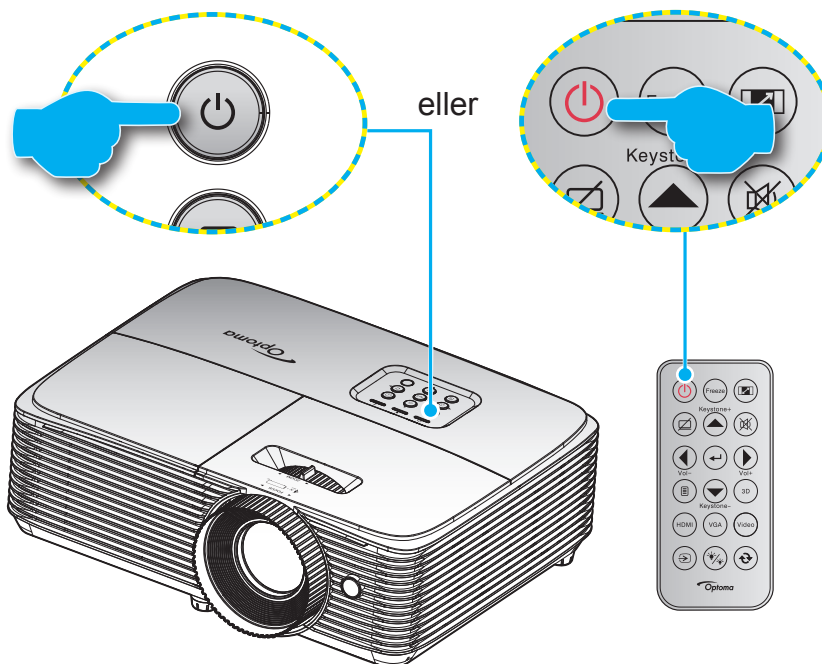

Strømmen er på

1. Koble til strømledningen og signalkabelen. Når tilkoblingen er opprettet, lyser På/Hvilemodus-lampen rødt.
2. Slå på projektoren ved å trykke "⏻" på tastaturet på projektoren eller på fjernkontrollen.
3. En oppstartsskjerm vises i ca. 10 sekunder, og LED-lampen for strøm blinker grønn eller blått.

Merk: Første gang projektoren slås på blir du bedt om å velge foretrukket språk, projiseringsretning og andre innstillinger.

Slå av

1. Slå av projektoren ved å trykke "⏻" på tastaturet på projektoren eller på fjernkontrollen.
2. Følgende melding vises:

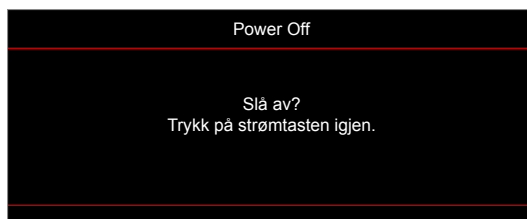

3. Trykk "⏻"-knappen igjen for å bekrefte, ellers forsvinner meldingen etter 15 sekunder. Når du trykker "⏻"-knappen igjen, slås projektoren av.
4. Kjøleviftene fortsetter å kjøre i omtrent 10 sekunder for en kjølesyklus, og På/Hvilemodus-lampen blinker grønn eller blått. Når På/Hvilemodus-lampen lyser jevnt rødt, betyr dette at projektoren gått inn i hvilemodus. Hvis du ønsker å slå på projektoren igjen, må du vente til den har kjølt seg ned og har gått inn i ventemodus. Når projektoren er i ventemodus, trykker du "⏻"-knappen igjen for å slå den på.
5. Koble strømledningen fra stikkontakten og projektoren.

Merk: Du bør ikke slå på projektoren med en gang etter at du har slått den av.

BRUKE PROJEKTOREN

Velge en inngangskilde



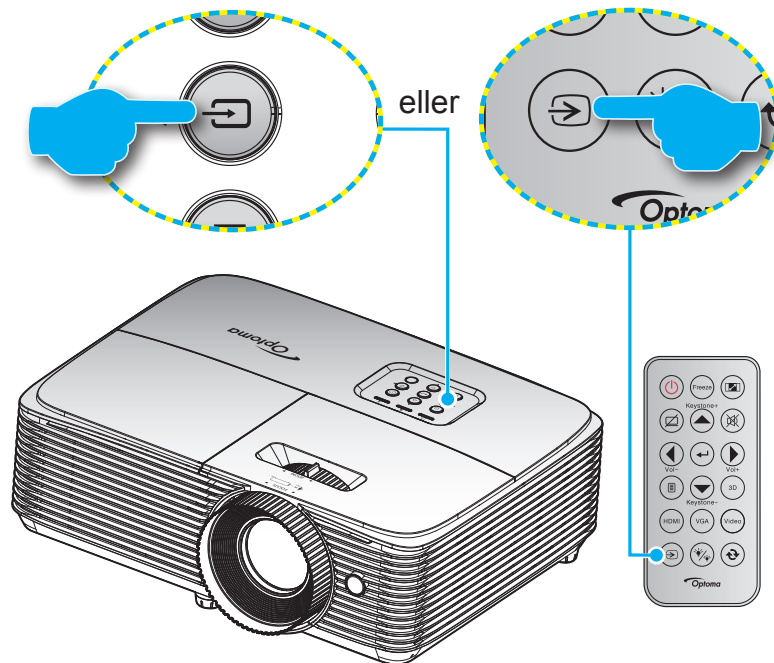











Slå på den tilkoblede kilden som du vil vise på skjermen (datamaskin, bærbar PC, videospiller osv). Projektoren finner automatisk kilden. Hvis flere kilder er tilkoblet, trykker du kildeknappen på tastaturet på projektoren eller på fjernkontrollen for å velge ønsket inngang.



BRUKE PROJEKTOREN

Meny navigering og funksjoner

Projektoren har en flerspråklig skjermmeny som gjør at du kan foreta bildejusteringer og endre en rekke innstillinger. Projektoren vil automatisk oppdage kilden.

1. Du åpner skjermmenyen ved å trykke  på fjernkontrollen eller kontrollpanelet.
2. Når skjermmenyen vises, bruker du   -knappene til å velge et element i hovedmenyen. Trykk  eller  -knappen for å gå inn i en undermeny når det foretas valg på en bestemt side.
3. Bruk   -tastene for å velge ønsket element i undermenyen, og trykk deretter  eller  -tasten for å vise flere innstillinger. Juster innstillingene med   -tastene.
4. Velg neste element som skal endres i undermenyen og endre som beskrevet over.
5. Trykk  eller  for å bekrefte, så går skjermen tilbake til hovedmenyen.
6. For å avslutte trykker du  eller  på nytt. OSD-menyen vil lukkes og projektoren vil automatisk lagre de nye innstillingene.

SVGA-, XGA- og WXGA-modeller

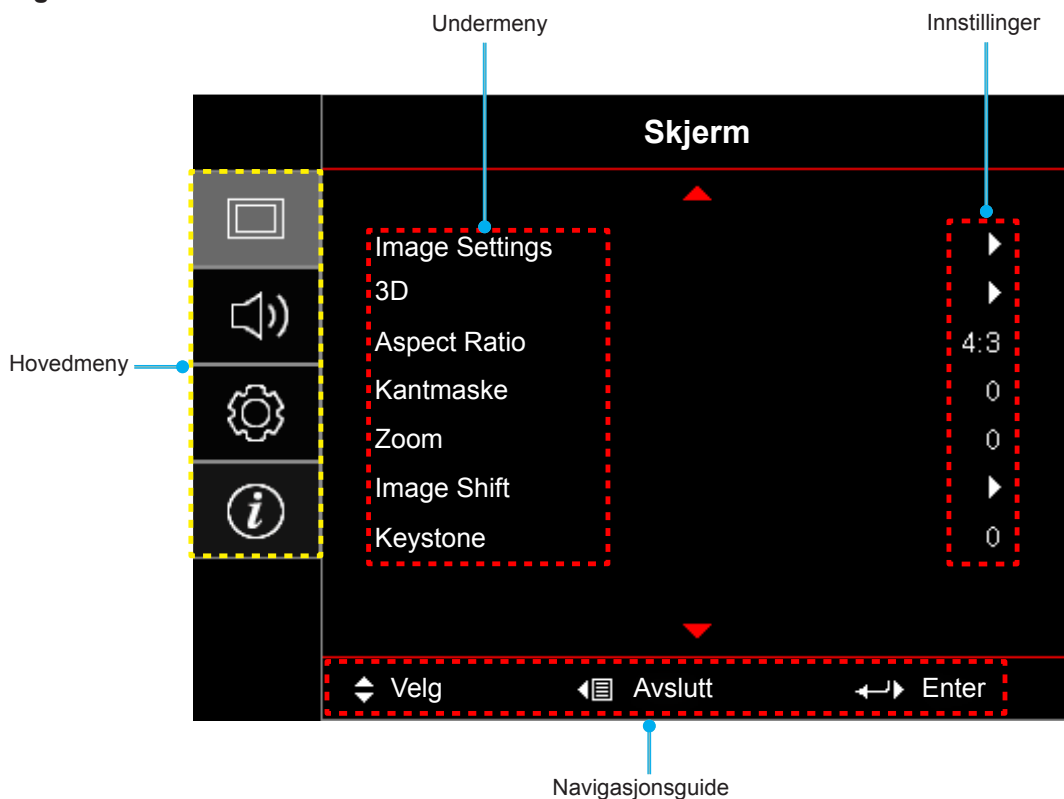

BRUKE PROJEKTOREN







OSD-menytre (SVGA-, XGA- og WXGA-modeller)

Hovedmeny	Undermeny	Undermeny 2	Undermeny 3	Undermeny 4	Verdier		
Skjerm	Image Settings	Skjermmodus	[Data]		Presentasjon		
					Lys		
					Kino		
					Spill		
					sRGB		
					DICOM SIM.		
					Bruker		
			3D				
		Veggfarge				AV [Standard]	
						Svart tavle	
						Lysegul	
						Lysegrønn	
						Lyseblå	
						Rosa	
						Grå	
		Lysstyrke				-50~50	
		Kontrast				-50~50	
		Skarphet				1~15	
		Farve				-50~50	
		Glød				-50~50	
		Gamma		Film			
				Video			
				Grafikker			
				Standard(2.2)			
				1.8			
				2.0			
				2.4			
		Fargeinnstillinger		BrilliantColor™			1~10
				Fargetemperatur	[Data-modus]		Varm
							Medium
							Cool
				Color Matching	Farve		R [Standard]
			G				
			B				
			C				
			Y				
			M				
			W				
			Fargetone			-50~50 [Standard: 0]	
		Metning	-50~50 [Standard: 0]				
		Økning	-50~50 [Standard: 0]				

BRUKE PROJEKTOREN

Hovedmeny	Undermeny	Undermeny 2	Undermeny 3	Undermeny 4	Verdier
Skjerm	Image Settings	Fargeinnstillinger	Color Matching	Reset	Avbryt [Standard]
				Avslutt	Ja
			RGB økn./std.	Rød forsterking	-50~50
				Grønn forst.	-50~50
				Blå forst.	-50~50
				Rød lysstyrke	-50~50
				Grønn grunninnst.	-50~50
				Blå grunninnst.	-50~50
				Reset	Avbryt [Standard]
			Avslutt	Ja	
			Fargerom [Ikke-HDMI-inngang]		Auto [Standard]
					RGB
					YUV
			Fargerom [HDMI-inngang]		Auto [Standard]
					RGB(0~255)
					RGB(16~235)
				YUV	
		Hvitt nivå	0-31 (avhengig av signal)		
		Svart nivå	-5-5 (avhenger signal)		
		IRE	0		
			7.5		
		Signal	Automatic	AV	
				På [Standard]	
			Frekvens	-10-10 (avhengig av signal) [Standard: 0]	
			Fase	0-31 (avhengig av signal) [Standard: 0]	
			H. Posisjon	-5-5 (avhengig av signal) [Standard: 0]	
			V. Posisjon	-5-5 (avhengig av signal) [Standard: 0]	
		Avslutt			
		Lysstyrkemodeus		[Lampebase - Data]	Lys
					Eco.
					Dynamic
	Eco+				
Reset					

BRUKE PROJEKTOREN

Hovedmeny	Undermeny	Undermeny 2	Undermeny 3	Undermeny 4	Verdier	
Skjerm	3D	3D modus			AV	
					På [Standard]	
					IR	
		3D->2D			3D [Standard]	
					L	
					R	
					Auto [Standard]	
		3D-Format			SBS	
					Top and Bottom	
					Frame Sequential	
	3D synk. invert			På		
				AV [Standard]		
	Aspect Ratio				4:3	
					16:9	
					16:10 [WXGA-modell]	
					LBX [unntatt SVGA og XGA-modeller]	
					Original	
				Auto		
Kantmaske				0–10 [Standard]: 0]		
Zoom				-5–25 [Standard]: 0]		
Image Shift	 H				-50–50 [Standard: 0]	
	 V				-50–50 [Standard: 0]	
Keystone					-40–40 [Standard: 0]	
Lyd	Demp				AV [Standard]	
					På	
Volum					0-10 [Standard: 5]	
Oppsett	Projeksjon				Front  [Standard]	
					Rear 	
					Tak-topp 	
					Bak-topp 	
	Skjermtype	[WXGA-modell]				16:9
						16:10 [Standard]
	Lampeinnstillinger	Lampepåminnelse				AV
						På [Standard]
					Avbryt [Standard]	
	Lampenullstilling				Ja	





BRUKE PROJEKTOREN

Hovedmeny	Undermeny	Undermeny 2	Undermeny 3	Undermeny 4	Verdier		
Oppsett	Filter Settings	Optional Filter Installed			Ja		
					Nei		
		Filter Usage Hours			(kun les)		
		Filter Reminder				AV	
						300hr	
						500hr [Standard]	
						800hr	
						1000hr	
		Filter Reset				Avbryt [Standard]	
						Ja	
	Power Settings	Direkte på				AV [Standard]	
						På	
		Signalstrøm på					AV [Standard]
							På
		Skru av automatisk (min)				0–180 (5 min mellomrom) [Standard: 20]	
		Sovtidtaker (min)	Sovtidtaker (min)				0–990 (30 min. mellomrom) [Standard: 0]
			Alltid på				Nei [Standard]
		Quick Resume					Ja
							AV [Standard]
		Power Mode (Standby)					På
							Aktiv
		USB Power					Eco [Standard]
							AV
						På	
	Sikkerhet	Sikkerhet				AV	
						På	
		Sikkerhetstidtaker			Måned		
					Dag		
				Timer			
	Endre Passord						
	HDMI Link Settings	HDMI Link				AV	
						På	
		Inclusive TV					Nei
							Ja
		Power On Link					Mutual
							PJ --> Enhet
	Power Off Link					Enhet --> PJ	
						AV	
						På	

BRUKE PROJEKTOREN

Hovedmeny	Undermeny	Undermeny 2	Undermeny 3	Undermeny 4	Verdier		
Oppsett	Testmønster				Grønt rutenett		
					Magenta-rutenett		
					Hvit rutenett		
					Hvit		
					AV		
	Fjernkontroll- innstilling [avhenger av fjernkontroll]	IR-Funktion				På	
						AV	
		Bruker 1					Testmønster
							Lysstyrke
							Kontrast
							Sovtidtaker [Standard]
							Color Matching
							Fargetemperatur
							Gamma
							Projeksjon
							Lampeinnstillinger
							Zoom
						Frys	
		Bruker 2					Testmønster
							Lysstyrke
							Kontrast
							Sovtidtaker
							Color Matching [Standard]
							Fargetemperatur
							Gamma
							Projeksjon
							Lampeinnstillinger
							Zoom
						Frys	
		Bruker 3					Testmønster
							Lysstyrke
							Kontrast
						Sovtidtaker	
						Color Matching	
						Fargetemperatur [Standard]	
					Gamma		
					Projeksjon		
					Lampeinnstillinger		
					Zoom		
				Frys			

BRUKE PROJEKTOREN

Hovedmeny	Undermeny	Undermeny 2	Undermeny 3	Undermeny 4	Verdier		
Oppsett	Projektor ID				0~99		
		Språk			English [Standard]		
				Deutsch			
				Français			
				Italiano			
				Español			
				Português			
				Polski			
				Nederlands			
				Svenska			
				Norsk/Dansk			
				Suomi			
				ελληνικά			
				繁體中文			
				简体中文			
				日本語			
				한국어			
				Русский			
				Magyar			
				Čeština			
				عربي			
			ไทย				
			Türkçe				
			فارسی				
			Tiếng Việt				
			Bahasa Indonesia				
			Română				
			Slovenčina				
		Undertekster				CC1	
						CC2	
		Menu Settings	Menyplassering			AV [Standard]	
							Topp venstre 
							Topp høyre 
						Midt  [Standard]	
						Bunn venstre 	
					Bunn høyre 		
		Menu Timer			AV		
					5 sek.		
					10 sek. [Standard]		
	Automatisk kilde				AV [Standard]		
					På		

BRUKE PROJEKTOREN

Hovedmeny	Undermeny	Undermeny 2	Undermeny 3	Undermeny 4	Verdier	
Oppsett	Options	Inngangskilde			HDMI	
					VGA	
					Video	
		Input Name	HDMI			Standard [Standard]
						Custom
			VGA			Standard [Standard]
						Custom
			Video			Standard [Standard]
						Custom
		High Altitude				AV [Standard]
						På
		Display Mode Lock				AV [Standard]
						På
		Lås tastatur				AV [Standard]
						På
		Skjul Information				AV [Standard]
						På
		Logo				Standard [Standard]
						Nøytral
		Bakgrunnsfarge				None [Standard:for Video/ Pro-AV]
						Blå [Standard for Data- modell]
						Rød
						Grønn
						Grå
		Reset OSD				Logo
						Avbryt [Standard]
		Reset to Default				Ja
				Avbryt [Standard]		
				Ja		

BRUKE PROJEKTOREN

Hovedmeny	Undermeny	Undermeny 2	Undermeny 3	Undermeny 4	Verdier	
Informasjon	Regulatory					
	Serial Number					
	Kilde					
	Resolution				00x00	
	Refresh Rate				0,00 Hz	
	Skjermmodus					
	Power Mode (Standby)					
	Lampetid	Lys				0 hr
		Eco.				0 hr
		Dynamic				0 hr
		Eco+				0 hr
		Total				
	Projektor ID					00~99
	Filter Usage Hours					
	Lysstyrkemodus					
Fastvareversjon	System					
	MCU					

Merk:

- "Lampenullstilling" på skjermmenyen vil bare nullstille Lampetid i skjermmenyen og Lampetid i servicemodus. Projiseringstid i servicemodus vil ikke bli nullstilt.
- Verdier kan justeres og lagres for hver visningsmodus.
- I 3D-timing-modus vil zoom/kantmaske være deaktivert for å hindre at bildet blir ødelagt.
- Tilgjengelige menyalternativer varierer avhengig av type modell.

BRUKE PROJEKTOREN

SKJERM-meny

Skjerm Image Settings-meny

Skjermmodus(Data-modus)

Det er mange fabrikkinnstillinger som er optimalisert for ulike typer bilder.

- **Presentasjon:** Denne modusen er egnet til å vise PowerPoint-presentasjoner når projektoren er tilkoblet en PC.
- **Lys:** Maksimal klarhet fra PC-inngang.
- **Kino:** Velg denne modusen for hjemmekino.
- **Spill:** Velg denne modusen for å øke lysstyrken og responstid for videospill.
- **sRGB:** Standardisert nøyaktig farge.
- **DICOM SIM.:** Denne modusen kan projisere et monokrom medisinsk bilde som et røntgenbilde, MR-bilde osv.
- **Bruker:** Lagre brukerens innstillinger.
- **3D:** Du må ha 3D-briller for å oppleve 3D-effekten. Sørg for at datamaskinen / den mobile enheten har et 120 Hz-utgangssignal på et grafikkort med firedobbel buffer og at du har en 3D-spiller installert.

Veggfarge

Bruk denne funksjonen for å få et optimalt skjermbilde som passer veggfargen. Velg mellom AV, Svart tavle, Lysegul, Lysegrønn, Lyseblå, Rosa og Grå.

Lysstyrke

Justerer lysstyrken på bildet.

Kontrast

Kontrast kontrollerer forskjellen mellom de lyseste og mørkeste delene av bildet.

Skarphet

Juster skarpheten på bildet.

Farve

Juster et videobilde fra sort/hvitt til helfarget bilde.

Glød

Justerer fargebalansen mellom rød og grønn.

Gamma

Sett opp gammakurvetype. Etter at startoppsett og fininnstilling er fullført, brukes gammajusteringsstrinnene til å optimere bildeutmatningen.

- **Film:** For hjemmekino.
- **Video:** For video- eller TV-kilde.
- **Grafikker:** For PC-/foto-kilde.
- **Standard(2.2):** For standardisert innstilling.
- **1.8/ 2.0/ 2.4:** For bestemt PC-/foto-kilde.

Fargeinnstillinger

Konfigurer fargeinnstillinger.

- **BrilliantColor™:** Denne justeringen bruker en ny fargebehandlingsalgoritme og forbedringer for å gjøre det mulig med høyere lysstyrke med ekte, mer levende farger i bildet.

BRUKE PROJEKTOREN

- **Fargetemperatur (Data-modus):** Velg fargetemperatur til Varm, Medium eller Cool.
- **Color Matching:** Velg følgende alternativer:
 - Farve: Juster nivåer for røe (R), grønn (G), sort (B), cyan (C), gult (Y), magenta (M) og hvit (W) for bildet.
 - Fargetone: Justerer fargebalansen mellom rød og grønn.
 - Metning: Juster et videobilde fra sort/hvitt til helfarget bilde.
 - Økning: Justerer lysstyrken til bildet.
 - Reset: Gå tilbake til fabrikkinnstillingene for color matching.
 - Avslutt: Avslutt "Color Matching"-menyen.
- **RGB økn./stnd.:** Disse innstillinger gjør det mulig å konfigurere lysstyrke (forsterkning) og kontrast (forspenning) i et bilde.
 - Reset: Gjenopprett fabrikkinnstillingene for RGB økn./stnd.
 - Avslutt: Avslutt "RGB økn./stnd."-menyen.



- **Fargerom (ikke med HDMI-inngang):** Velg en passende fargematrixtype fra følgende: Auto, RGB eller YUV.
- **Fargerom (kun med HDMI-inngang):** Velg en passende fargematrixtype fra følgende: Auto, RGB(0~255), RGB(16~235), og YUV.
- **Hvitt nivå:** Lar bruker justere Hvitt nivå når videosignal brukes.
Merk: Hvitt nivå kan kun justeres for Video-inngangskilden.
- **Svart nivå:** La bruker justere Svart nivå når videosignal brukes.
Merk: Svart nivå kan kun justeres for Video-inngangskilden.
- **IRE:** Lar bruker justere IRE-nivå for mottak av Video-signal.
Merk:
 - IRE er kun tilgjengelig med NTSC-videoformatet.
 - IRE kan kun justeres for Video-inngangskilder.

Signal

Juster signalalternativer.

- **Automatic:** Konfigurer automatisk signal (frekvens og faseelementer kan ikke velges). Hvis automatisk er deaktivert, vil frekvens- og fase-elementene vises slik at brukeren kan manuelt stille inn og lagre innstillingene.
- **Frekvens:** Endre visningsdataens frekvens for å stemme overens med frekvensen fra din datamaskins grafikkort. Bruk kun denne funksjonen hvis bildet flimrer vertikalt.
- **Fase:** Synkroniserer signal tiden fra skjermen med grafikkortet. Hvis bildet virker ustabil eller flimrer, bruk denne funksjonen til å korrigere dette.

BRUKE PROJEKTOREN

- **H. Posisjon:** Juster den horisontale posisjonen til bildet.
- **V. Posisjon:** Juster den vertikale posisjonen til bildet.
- **Avslutt:** Avslutt "Signal"-menyen.

Merk: Signal kan kun justeres for RGB-/Komponent-inngangskilder.

Lysstyrkemode (Lampebasert)

Juster lysstyrkemode for lampebaserte projektorer.

- **Lys:** Velg "Lys" for å øke lysstyrken.
- **Eco.:** Velg "Eco." for å dimme projektorlampen. Dette vil senke energibruken og forlenge levetiden til lampen.
- **Dynamic:** Velg "Dynamic" for å dempe lampeeffekten som vil være basert på lysstyrken i innholdet og justere lampens strømforbruk mellom 100 % og 30 % dynamisk. Lampens levetid vil bli forlenget.
- **Eco+:** Når Eco+-modus er aktivert, vil lysstyrken av innholdet registreres automatisk for å betydelig redusere strømforbruket til lampen (opp til 70 %) når projektoren ikke er i bruk.

Reset

Gå tilbake til fabrikkinnstillingene for fargeinnstillinger.

SKJERM 3D-meny

3D modus

Bruk dette alternativet for å deaktivere 3D-funksjonen eller velge riktig 3D-funksjon.

- **AV:** Velg "AV" for å slå av 3D-modus.
- **På:** Velg for å bruke optimaliserte innstillinger for DLP 3D-briller.
- **IR:** Velg "IR" for å bruke optimalisert innstilling for VESA 3D-briller.

3D->2D

Bruk dette alternativet for å angi hvordan 3D-innhold skal vises på skjermen.

- **3D:** Skjerm 3D-signal.
- **L (Venstre):** Skjerm det venstre bildet til 3D-innholdet.
- **R(Høyre):** Skjerm det høyre bildet til 3D-innholdet.

3D-Format

Bruk dette alternativet til å velge riktig 3D-formatinnhold.

- **Auto:** Når et 3D-identifikasjonssignal er oppdaget, velges 3D-format automatisk.
- **SBS:** Skjerm 3D-signal i "Side-om-side"-format.
- **Top and Bottom:** Skjerm 3D-signal i "Top and Bottom"-format.
- **Frame Sequential:** Skjerm 3D-signal i "Frame Sequential"-format.

3D synk. invert

Bruk dette alternativet for å aktivere/deaktivere 3D synk. invert-funksjonen.

BRUKE PROJEKTOREN

Skjerm Aspect Ratio-meny

Aspect Ratio

Velg sideforhold for bildet som vises blant følgende alternativer:

- **4:3:** Formatet er for 4:3-inngangskilder.
- **16:9:** Dette formatet er for 16:9-kilder som HDTV og DVD, beregnet for widescreen-tv.
- **16:10 (kun WXGA-modeller):** Dette formatet er for 16:10-inngangskilder, som bærbare PC-er med widescreen-skjerm.
- **LBX (unntatt SVGA- og XGA-modeller):** Dette formatet er for ikke-16x9, letterbox-kilde og hvid su vil bruke en ekstern 16x9-linse for å vise et 2,35:1-sideforhold ved full oppløsning.
- **Original:** Dette formatet viser originalt bilde uten skalering.
- **Auto:** Velg automatisk mest passende visningsformat.

WXGA-skaleringstabell (skjermtypen 16:10):

Merk:

- *Støttet skjermtypen 16:9 (1280x720), 16:10 (1280x800).*
- *Når skjermtypen er 16:9, er det ikke noe 16x10-format.*
- *Når skjermtypen er 16:10, er det ikke noe 16x9-format.*
- *Hvis brukeren skifter til Auto, endres skjermmodusen samtidig automatisk.*

16:10-skjerm	480i/p	576i/p	1080i/p	720p	PC
4x3	Skaler til 1066x800.				
16x10	Skaler til 1280x800.				
LBX	Skaler til 1280x960, og vis 1280x800 fra midten.				
Original	1:1-tilordning sentrert.		1:1-kartlegging skjerm 1280x800.	1280x720 fra midten vises.	1:1-tilordning sentrert.
Auto	- Inngangskilden tilpasses skjermområdet på 1280 x 800 og beholder sitt originale sideforhold. - Hvis kilde er 4:3, endres størrelsen automatisk til 1066 x 800. - Hvis kilde er 16:9, endres størrelsen automatisk til 1280 x 720. - Hvis kilde er 15:9, endres størrelsen automatisk til 1280 x 768. - Hvis kilden er 16:10, endres størrelse automatisk til 1280 x 800.				

WXGA-autokartleggingsregel (skjermtypen 16:10):

Auto	Inngangsopløsning		Auto/Skaler	
	H-oppløsning	V-oppløsning	1280	800
4:3	640	480	1066	800
	800	600	1066	800
	1024	768	1066	800
	1280	1024	1066	800
	1400	1050	1066	800
	1600	1200	1066	800

BRUKE PROJEKTOREN

Widescreen-bærbar	1280	720	1280	720
	1280	768	1280	768
	1280	800	1280	800
SDTV	720	576	1280	720
	720	480	1280	720
HDTV	1280	720	1280	720
	1920	1080	1280	720

WXGA-skaleringstabell (skjermtypen 16:9):

16:9-skjerm	480i/p	576i/p	1080i/p	720p	PC
4x3	Skaler til 960x720.				
16x9	Skaler til 1280x720.				
LBX	Skaler til 1280x960 , og vis 1280x720 fra midten.				
Original	1:1-tilordning sentrert.		1:1-kartlegging skjerm 1280x720.	1280x720 fra midten vises.	1:1-tilordning sentrert.
Auto	<ul style="list-style-type: none"> - Hvis dette formatet er valgt, blir skjermtypen automatisk 16:9 (1280x720). - Hvis kilde er 4:3, endres størrelsen automatisk til 960 x 720. - Hvis kilde er 16:9, endres størrelsen automatisk til 1280 x 720. - Hvis kilde er 15:9, endres størrelsen automatisk til 1200 x 720. - Hvis kilden er 16:10, endres størrelse automatisk til 1152 x 720. 				

WXGA-autokartleggingsregel (skjermtypen 16:9):

Auto	Inngangsopløsning		Auto/Skaler	
	H-oppløsning	V-oppløsning	1280	720
4:3	640	480	960	720
	800	600	960	720
	1024	768	960	720
	1280	1024	960	720
	1400	1050	960	720
	1600	1200	960	720
Widescreen-bærbar	1280	720	1280	720
	1280	768	1200	720
	1280	800	1152	720
SDTV	720	576	1280	720
	720	480	1280	720
HDTV	1280	720	1280	720
	1920	1080	1280	720

SVGA og XGA-skaleringstabell:

Kilde	480i/p	576i/p	1080i/p	720p
4x3	Skaler til 1024x768.			
16x9	Skaler til 1024x576.			

BRUKE PROJEKTOREN

Original	Ingen skalering vil bli gjort; oppløsningen er avhengig av og vises etter inngangskilden.
Auto	- Hvis kilde er 4:3, endres størrelsen automatisk til 1024 x 768. - Hvis kilde er 16:9, endres størrelsen automatisk til 1024 x 576. - Hvis kilde er 15:9, endres størrelsen automatisk til 1024 x 614. - Hvis kilden er 16:10, endres størrelse automatisk til 1024 x 640.

SVGA og WXGA-autokartleggingsregel (skjermtype 16:9):

Auto	Inngangsopløsning		Auto/Skaler	
	H-oppløsning	V-oppløsning	1024	768
4:3	640	480	1024	768
	800	600	1024	768
	1024	768	1024	768
	1600	1200	1024	768
Widescreen-bærbar	1280	720	1024	576
	1280	768	1024	614
	1280	800	1024	640
SDTV	720	576	1024	576
	720	480	1024	576
HDTV	1280	720	1024	576
	1920	1080	1024	576

Skjerm Kantmaske-meny

Kantmaske

Bruk denne funksjonen til å overskanne bildet for å fjerne støy fra videokoding som ligger på kanten av videokilden.

Skjerm Zoom-meny

Zoom

Bruk til å forstørre et bilde på projiseringsskjermen.

Skjerm Image Shift-meny

Image Shift

Forskyver det projiserte bildet horisontalt (H) eller vertikalt (V).

Skjerm Keystone-meny

Keystone

Korriger bildeforvrengning som skyldes at projektoren står skrått.

BRUKE PROJEKTOREN

Lyd-meny

Lyd Demp-meny

Demp

Bruk dette alternativet til å slå av lyden midlertidig.

- **På:** Velg "På" for å slå på demping.
- **AV:** Velg "AV" for å slå av demping.

Merk:

- *"Demp"-funksjonen påvirker lydstyrken til både intern og ekstern høyttaler.*
- *Når en ekstern høyttaler er tilkoblet, deaktiveres den interne høyttaleren automatisk.*

Lyd Volum-meny

Volum

Juster lydstyrken.

BRUKE PROJEKTOREN

OPPSETT-meny

OPPSETT Projeksjon-meny

Projeksjon

Sett projisering til front, bak, tak-topp, og bak-topp.

OPPSETT Skjermtype-meny

Skjermtype(kun for WXGA-modeller)

Sett skjermtype til 16:9 eller 16:10.

OPPSETT Lampeinnstillinger-meny

Lampepåminnelse

Velg denne funksjonen for å vise eller skjule advarselen når meldingen om å skifte lampe vises. Beskjeden vil komme til syne 30 timer før det er anbefalt å bytte lampe.

Lampenullstilling

Nullstiller lampens teller etter at lampen er byttet.

OPPSETT Filter Settings-meny

Optional Filter Installed

Still inn advarselsmelding.

- **Ja:** Skjerm advarsel etter 500 timers bruk.

Merk: "Filter Usage Hours / Filter Reminder / Filter Reset" vises bare når "Optional Filter Installed" er "Ja".

- **Nei:** Slå av advarselen.

Filter Usage Hours

Skjerm filtertid.

Filter Reminder

Velg denne funksjonen for å vise eller skjule advarselen når meldingen om å skifte filter vises. Alternativene er AV, 300hr, 500hr, 800hr og 1000hr.

Filter Reset

Nullstill støvfiltertelleren når støvfilteret er byttet eller renses.

OPPSETT Power Settings-meny

Direkte på

Velg "På" for å aktivere Direkte på-modus. Projektoren vil automatisk slå seg på når den mottar strøm er levert uten å trykke "Strøm"-knappen på projektorens tastatur eller på fjernkontrollen.

Signalstrøm på

Velg "På" for å aktivere Signalstrøm-modus. Projektoren slår seg automatisk på når et signal oppdages uten at "Strøm"-tasten på tastaturet på projektoren eller på fjernkontrollen trykkes.

Merk:

- Hvis "Signalstrøm på" er satt til "På", vil strømforbruket til projektoren i ventemodus være over 3 W.
- Grunnet ErP-direktivet er denne funksjonen ikke tilgjengelig på modeller i EMEA.

BRUKE PROJEKTOREN

Skru av automatisk (min)

Setter starttiden for nedtelling. Nedtellingen vil starte når projektoren ikke får noe signal. Projektoren vil skru seg av automatisk når nedtellingen er ferdig (i minutter).

Sovtidtaker (min)

Konfigurer søvntidtaker.

- **Sovtidtaker (min):** Setter starttiden for nedtelling. Nedtellingen vil starte når projektoren ikke får noe signal. Projektoren vil skru seg av automatisk når nedtellingen er ferdig (i minutter).
Merk: *Sovtidtaker nullstilles hver gang projektoren slås av.*
- **Alltid på:** Sjekk for å stille sovtidtaker til alltid på.

Quick Resume

Still inn hurtig fortsetting.

- **På:** Hvis projektoren slått på uten at det var meningen, kan den slås på igjen umiddelbart i løpet av 100 sekunder etter at den ble avslått med denne funksjonen.
- **AV:** Viften starter å kjøle systemet 10 sekunder etter at brukeren slår av projektoren.

Power Mode (Standby)

Still inn strømmodus.

- **Aktiv:** Velg "Aktiv" for å gå tilbake til normal ventemodus.
- **Eco.:** Velg "Eco." for å spare mer strøm < 0,5 W.

Merk: *Viftene vil fortsatt kjøre i aktiv ventemodus hvis "Signalstrøm på" er aktivert.*

USB Power

Still inn USB-strømstillinger.

- **På:** Projektoren blir alltid slått på av en USB-strømkilde.
- **AV:** USB Power-funksjonen er slått av.
- **Auto:** Projektoren blir automatisk slått på av en USB-strømkilde.

OPPSETT Sikkerhet-meny

Sikkerhet

Aktiver denne funksjonen for å bli bedt om passord før du bruker projektoren.

- **På:** Velg "På" for å bruke sikkerhetsverifisering når projektoren skrur på.
- **AV:** Velg "AV" for å kunne skru på projektoren uten passordverifisering.

Sikkerhetstidtaker

Velg tid (Måned/Dag/Timer) for å stille inn hvor mange timer projektoren kan brukes. Straks tiden har utløpt vil du bli bedt om å angi passordet ditt igjen.

Endre Passord

Brukes til å angi eller endre passordet som du blir bedt om når projektoren slås på.

BRUKE PROJEKTOREN

OPPSETT HDMI Link Settings-meny

Merk:

- Når du kobler HDMI-CEC-kompatible enheter til projektoren med HDMI-kabler, kan du styre dem med Strøm på- eller Strøm av-status ved hjelp av HDMI Link-kontrollfunksjonen på projektorens skjermmeny. Dette gjør at en enhet eller flere enheter i en gruppe kan slås på av eller slås av via HDMI Link-funksjonen. I en typisk konfigurasjon kan DVD-spilleren kobles til projektoren gjennom en forsterker eller et hjemmekinosystem.

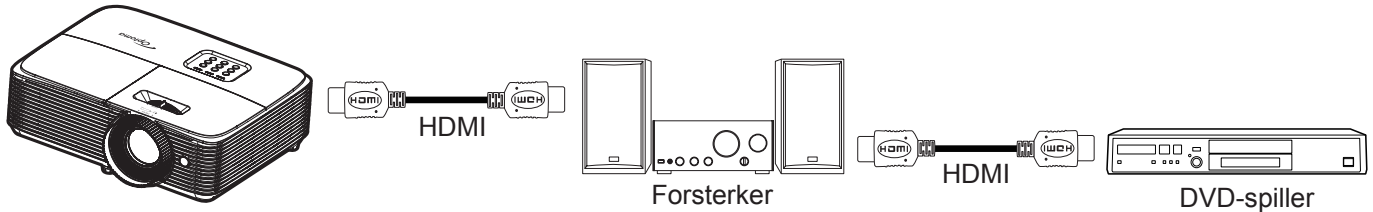

HDMI Link

Aktiver/deaktiver HDMI Link-funksjonen. Alternativene Inclusive TV, Power On Link og Power Off Link vil kun være tilgjengelige dersom innstillingen er satt til "På".

Inclusive TV

Sett til "Ja" hvis du vil at både TV-en og projektoren skal slås av automatisk samtidig. For å forhindre begge enhetene slås av på samme tid kan du sette innstillingen til "Nei".

Power On Link

CEC strøm på-kommando.

- Mutual:** Både projektoren og CEC-enheten slås på samtidig.
- PJ --> Enhet:** CEC-enheten vil bli slått på etter at projektoren er slått på.
- Enhet --> PJ:** Projektoren slås på etter at CEC-enheten er slått på.

Power Off Link

Aktiver funksjonen hvis du vil at både HDMI Link og projektoren skal slås av automatisk samtidig.

OPPSETT Testmønster-meny

Testmønster

Sett testmønster til grønt, magenta eller hvitt rutenett eller bare hvitt, eller deaktiver funksjonen (av).

OPPSETT Fjernkontrollsinstilling-meny

IR-Funksjon

Still inn IR-funksjonen.

- På:** Velger du "På", så kan projektoren brukes med fjernkontrollen fra IR-mottaker på toppen.
- AV:** Velger du "AV", så kan projektoren betjenes med fjernkontrollen. Ved å velge "AV" kan du bruke tastaturet igjen.

Bruker 1/ Bruker 2/ Bruker 3 (Type 1)

Tilordne standardfunksjonen for Bruker 1, Bruker 2 eller Bruker 3 til , HDMI 2, Testmønster, Lysstyrke, Kontrast, Sovtidtaker, Color Matching, Fargetemperatur, Gamma, Projeksjon, Lampeinnstillinger, Zoom eller Frys.

BRUKE PROJEKTOREN

Bruker 1/ Bruker 2/ Bruker 3 (Type 2)

Tilordne standardfunksjonen for Bruker 1, Bruker 2 eller Bruker 3 til HDMI 2, Testmønster, Lysstyrke, Kontrast, Sovtidtaker, Color Matching, Fargetemperatur, Gamma, Projeksjon, Lampeinnstillinger, Zoom eller Frys.

Bruker 1/ Bruker 2/ Bruker 3 (Type 3, Type 4 og Type 5)

Tilordne standardfunksjonen for Bruker 1, Bruker 2 eller Bruker 3 til Testmønster, Lysstyrke, Kontrast, Sovtidtaker, Color Matching, Fargetemperatur, Gamma, Projeksjon, Lampeinnstillinger, Zoom eller Frys.

OPPSETT Projektor ID-meny

Projektor ID

ID-definisjon kan settes opp i denne menyen (0–99). Dette kan brukes til å kontrollere en individuell projektor med RS232.

OPPSETT Alternativer-meny

Språk

Språket på skjermmenyene kan settes til: engelsk, tysk, fransk, italiensk, spansk, portugisisk, polsk, nederlandsk, svensk, norsk/dansk, finsk, gresk, tradisjonell kinesisk, forenklet kinesisk, japansk, koreansk, russisk, ungarsk, tsjekkisk/slovakisk, arabisk, thai, tyrkisk, persisk, vietnamesisk, indonesisk, rumensk eller slovakisk.

Undertekster

Undertekster er en tekstversjon av programmets lyd eller annen informasjon som vises på skjermen. Hvis inngangssignalet inneholder teksting, kan du slå på funksjonen og se kanalene. De tilgjengelige alternativene inkluderer "AV", "CC1" og "CC2".

Merk: *Undertekster er kun tilgjengelig for Video NTSC.*

Menu Settings

Angi menysted på skjermen og konfigurer innstillinger for menytidtaker.

- **Menyplassering:** Velg meny plasseringen på skjermen.
- **Menu Timer:** Angi hvor lenge skjermmenyen skal forbli synlig på skjermen.

Automatisk kilde

Hvis du setter dette alternativet til "På" og trykker -knappen på projektorens tastatur eller -knappen på fjernkontrollen, så velges den neste tilgjengelige inngangskilden automatisk. Sett til "AV" for å deaktivere automatisk kildefunksjonen.

Inngangskilde(SVGA-, XGA- og WXGA-modeller)

Sett inngangskilden til HDMI, VGA og Video.

Input Name(SVGA-, XGA- og WXGA-modeller)

Bruk til å endre navn på en inngangsfunksjon for å finne den enklere. Alternativene er HDMI, VGA og Video.

High Altitude

Når "På" er valgt, kjører viftene raskere. Denne funksjonen er nyttig i områder hvor luften er tynn.

Display Mode Lock

Velg "På" eller "AV" for å låse eller åpne justering av innstillingene for visningsmodus.

BRUKE PROJEKTOREN

Lås tastatur

Når tastaturlåsfunksjonen er "På", låses hele kontrollpanelet. Projektoren kan imidlertid brukes med fjernkontrollen. Ved å velge "AV" kan du bruke tastaturet igjen.

Skjul Information

Aktiver denne funksjonen for å skjule informasjonsmeldingen.

- **AV:** Velg "På" for å gjemme informasjonsmeldingen.
- **På:** Velg "AV", så ser du meldingen "Søker".

Logo

Bruk denne funksjonen til å sette ønsket oppstartsskjerm. Hvis endringer gjøres, trer de i kraft neste gang projektoren slås på.

- **Standard:** Standard oppstartsskjerm.
- **Nøytral:** Logo vises ikke på oppstartsskjermen.

Bakgrunnsfarge

Bruk denne funksjonen for å vise en blå, rød, grønn, grå farge, ingenting eller logoskjermen når signal ikke er tilgjengelig.

Merk: Hvis bakgrunnsfargen er satt til "None", er bakgrunnsfargen svart.

Setup : Reset-meny

Reset OSD

Gå tilbake til fabrikkinnstillingene for innstillinger i OSD-menyen.

Reset to Default

Gå tilbake til fabrikkinnstillingene for innstillinger i oppsettsmenyen.

Info-meny

Info-meny

Vis projektorens informasjon som nedenfor:

- Regulatory
- Serial Number
- Kilde
- Resolution
- Refresh Rate
- Skjermmodus
- Power Mode (Standby)
- Lampetid
- Projektor ID
- Filter Usage Hours
- Lysstyrkemodus
- Fastvareversjon

VEDLIKEHOLD

Bytte lampe

Projektoren registrerer automatisk lampens levetid. Når lampens levetid når slutten, vises en advarselmelding på skjermen.



Når du ser denne meldingen, ta kontakt med den lokale forhandleren eller servicesenterfor å bytte lampen så snart som mulig. Sørg for at projektoren har kjølt seg ned for minst 30 minutter før du skifter ut lampen.



Advarsel: Hvis projektoren er takmontert, vær forsiktig når du åpner lampepanelet. Det anbefales å bruke sikkerhetsbriller når man bytter lyspære på takmontert projektor. Vær forsiktig så ingen løse deler faller ned fra projektoren.



Advarsel: Lamperommet er varmt! La det få kjøle seg ned før du bytter lampe!



Advarsel: For å redusere risikoen for personskade, ikke mist lampemodulen eller berør lyspæren. Lyspæren kan knuses og forårsake skade dersom den slippes i bakken.

VEDLIKEHOLD

Bytte lampen (fortsettelse)

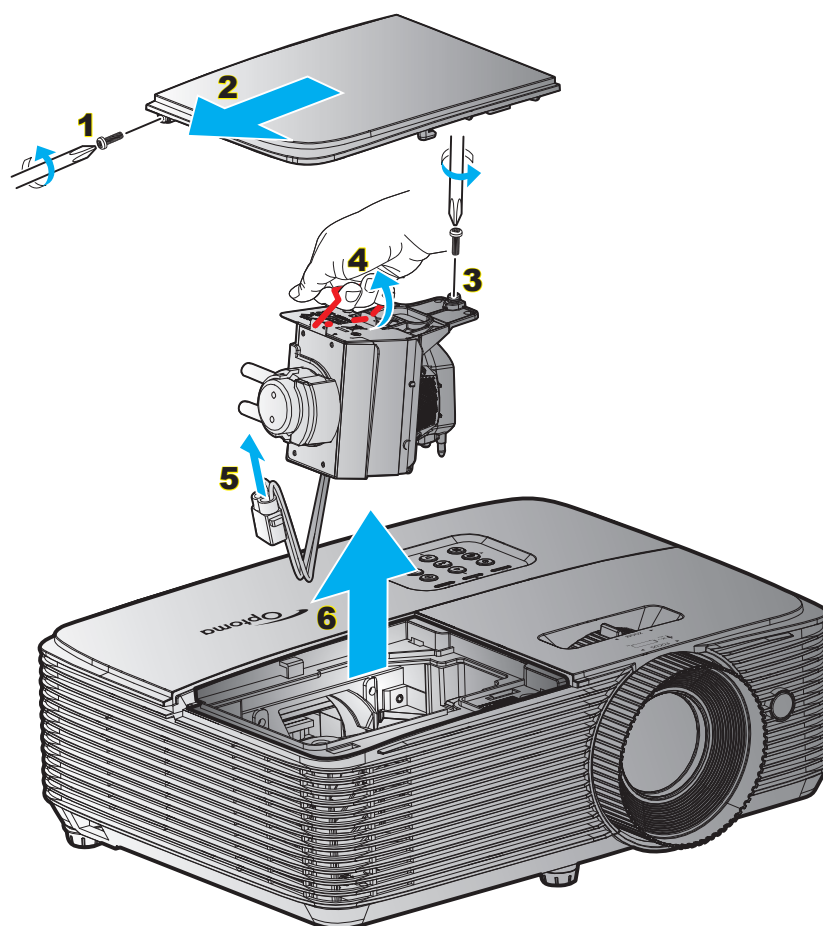

Prosedyre:

1. Slå av strømmen til projektoren ved å trykke "⏻"-knappen på fjernkontrollen eller på tastaturet til projektoren.
2. La projektoren kjøle seg ned i minst 30 minutter.
3. Koble fra strømledningen.
4. Skru ut skruen på dekslet. **1**
5. Ta av dekslet. **2**
6. Skru ut skruen på lampemodulen. **3**
7. Løft opp lampehåndtaket. **4**
8. Ta av lampekabelen. **5**
9. Ta forsiktig ut lampemodulen. **6**
10. For å sette på plass lampemodulen, følg instruksjonene i motsatt rekkefølge.
11. Slå på projektoren og nullstill lampetiden.
12. Lampenullstilling: (i) Trykk "Meny" → (ii) Velg "Oppsett" → (iii) Velg "Lampeinnstillinger" → (iv) Velg "Lampenullstilling" → (v) Velg "Ja".

Merk:

- Skruene på lampedekslet og lampen kan ikke fjernes.
- Projektoren kan ikke slås på hvis lampedekslet ikke har blitt satt på projektoren.
- Ikke ta på glassområdet av lampen. Håndolje kan føre til at lampen knuses. Bruk en tørr klut til å rengjøre lampemodulen hvis den ble berørt med et uhell.

VEDLIKEHOLD

Installerere og rengjøre støvfilterene

Installere støvfilteret

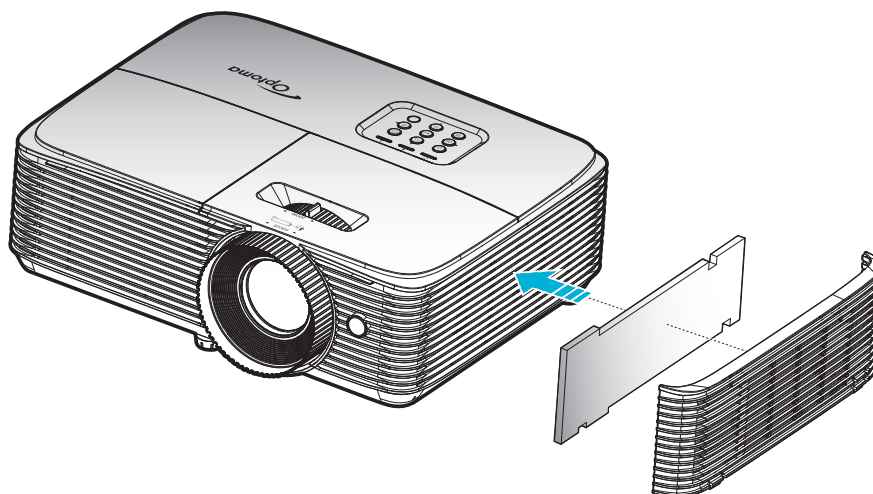

Merk: Støvfilter er kun nødvendig / leveres i utvalgte regioner med mye støv.

Rengjøre støvfilteret

Vi anbefaler at du rengjør støvfilteret hver tredje måned. Rengjør det oftere hvis projektoren brukes i støvete omgivelser.

Prosedyre:

1. Slå av strømmen til projektoren ved å trykke "⏻"-knappen på fjernkontrollen eller på tastaturet til projektoren.
2. Koble fra strømledningen.
3. Ta støvfilteret sakte og forsiktig ut. **1**
4. Rengjør eller skift ut støvfilteret. **2**
5. For å installere støvfilteret følger du disse trinnene i motsatt rekkefølge.

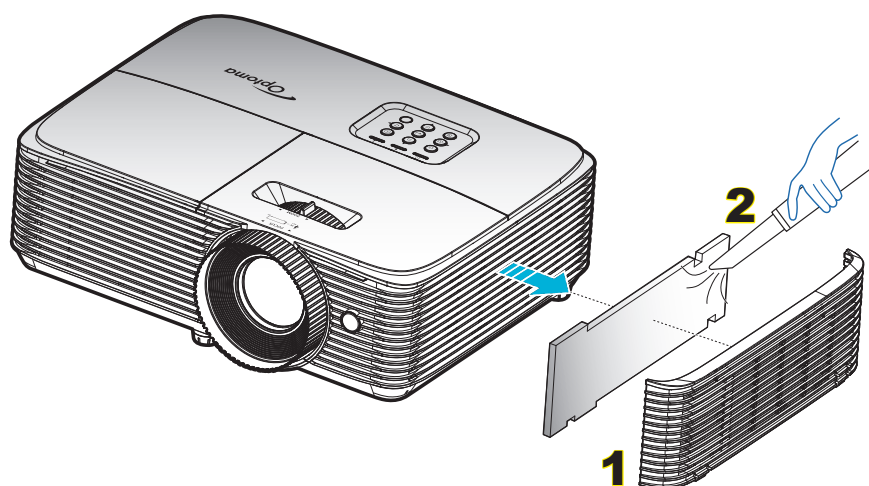

EKSTRA INFORMASJON

Støttede oppløsninger

Digital kompatibilitet

B0/Etablert timing	B0/Standard timing	B0/Detaljert timing	B1/Videomodus	B1/Detaljert timing
720x400 ved 70 Hz	SVGA:	Original timing:	640x480p ved 60 Hz	720x480p ved 60 Hz
640x480 ved 60 Hz	800x600 ved 120 Hz			
640x480 ved 67Hz	1024x768 ved 120 Hz	XGA: 1024x768 ved 60 Hz	720x480p ved 60 Hz	1280x720p ved 60 Hz
640x480 ved 72 Hz	1280x800 ved 60 Hz	WXGA: 1280x800 ved 60 Hz; 1280x720 ved 60 Hz	1280x720p ved 60 Hz	1366x768 ved 60 Hz
640x480 ved 75 Hz	1280x1024 ved 60 Hz	1080P: 1920x1080 ved 60 Hz	1920x1080i ved 60 Hz	1920x1080i ved 50 Hz
800x600 ved 56Hz	1680x1050 ved 60 Hz	WUXGA: 1920x1200 ved 60 Hz	720(1440)x480i ved 60 Hz	1920x1080p ved 60 Hz
800x600 ved 60 Hz	1280x720 ved 60 Hz		1920x1080p ved 60 Hz	
800x600 ved 72 Hz	1280x720 ved 120 Hz		720x576p ved 50 Hz	
800x600 ved 75 Hz	1600x1200 ved 60 Hz		1280x720p ved 50 Hz	
832x624 ved 75 Hz	XGA/WXGA:		1920x1080i ved 50 Hz	
1024x768 ved 60 Hz	1440x900 ved 60 Hz		720(1440)x576i ved 50 Hz	
1024x768 ved 70 Hz	1024x768 ved 120 Hz		1920x1080p ved 50 Hz	
1024x768 ved 75 Hz	1280x800 ved 60 Hz		1920x1080p ved 24 Hz	
1280x1024 ved 75 Hz	1280x1024 ved 60 Hz		1920x1080p ved 30 Hz	
1152x870 ved 75 Hz	1680x1050 ved 60 Hz			
	1280x720 ved 60 Hz			
	1280x720 ved 120 Hz			
	1600x1200 ved 60 Hz			
	1080P og WUXGA:			
	1280x720 ved 60 Hz			
	1280x800 ved 60 Hz			
	1280x1024 ved 60 Hz			
	1400x1050 ved 60 Hz			
	1600x1200 ved 60 Hz			
	1280x768 ved 60 Hz			
	1440x900 ved 60 Hz			
	1280x720 ved 120 Hz			
	1024x768 ved 120 Hz			

EKSTRA INFORMASJON

Analog kompatibilitet

B0/Etablert timing	B0/Standard timing	B0/Detaljert timing	B1/Videomodus	B1/Detaljert timing
720x400 ved 70 Hz	SVGA:	Original timing:		1366x768 ved 60 Hz
640x480 ved 60 Hz	800x600 ved 120 Hz			
640x480 ved 67Hz	1024x768 ved 120 Hz	XGA: 1024x768 ved 60 Hz		
640x480 ved 72 Hz	1280x800 ved 60 Hz	WXGA: 1280x800 ved 60 Hz; 1280x720 ved 60 Hz		
640x480 ved 75 Hz	1280x1024 ved 60 Hz	1080P: 1920x1080 ved 60 Hz		
800x600 ved 56Hz	1680x1050 ved 60 Hz	WUXGA: 1920x1200 ved 60 Hz		
800x600 ved 60 Hz	1280x720 ved 60 Hz			
800x600 ved 72 Hz	1280x720 ved 120 Hz			
800x600 ved 75 Hz	1600x1200 ved 60 Hz			
832x624 ved 75 Hz	XGA/WXGA:			
1024x768 ved 60 Hz	1440x900 ved 60 Hz			
1024x768 ved 70 Hz	1024x768 ved 120 Hz			
1024x768 ved 75 Hz	1280x800 ved 60 Hz			
1280x1024 ved 75 Hz	1280x1024 ved 60 Hz			
1152x870 ved 75 Hz	1680x1050 ved 60 Hz			
	1280x720 ved 60 Hz			
	1280x720 ved 120 Hz			
	1600x1200 ved 60 Hz			
	1080P og WUXGA:			
	1280x720 ved 60 Hz			
	1280x800 ved 60 Hz			
	1280x1024 ved 60 Hz			
	1400x1050 ved 60 Hz			
	1600x1200 ved 60 Hz			
	1280x768 ved 60 Hz			
	1440x900 ved 60 Hz			
	1280x720 ved 120 Hz			
	1024x768 ved 120 Hz			

EKSTRA INFORMASJON

True 3D-videokompatibilitet

Inngangstype	Inngangstiming	Inngangstil			
		Side ved side (halv)	Top and Bottom		
Inngangssoppløsning	HDMI 1.4a 3D-inngang	1280x720P ved 50 Hz	Top and Bottom		
		1280x720P ved 60 Hz	Top and Bottom		
		1280x720P ved 50 Hz	Rammepakning		
		1280x720P ved 60 Hz	Rammepakning		
		1920x1080i ved 50 Hz	Side ved side (halv)		
		1920x1080i ved 60 Hz	Side ved side (halv)		
		1920x1080P ved 24 Hz	Top and Bottom		
		1920x1080P ved 24 Hz	Rammepakning		
	HDMI 1.3	1920x1080i ved 50 Hz	Side ved side (halv)	SBS modus er på	
		1920x1080i ved 60 Hz			
		1280x720P ved 50 Hz			
		1280x720P ved 60 Hz			
		800x600 ved 60 Hz			
		1024x768 ved 60 Hz			
		1280x800 ved 60 Hz	Top and Bottom	TAB-modus er på	
		1920x1080i ved 50 Hz			
1920x1080i ved 60 Hz					
1280x720P ved 50 Hz					
1280x720P ved 60 Hz					
800x600 ved 60 Hz					
1024x768 ved 60 Hz					
1280x800 ved 60 Hz					
480i	HQFS	3D-format er Frame Sequential			

Merk:

- Hvis 3D-inngang er 1080p ved 24 Hz, bør DMD spille med integrert multiplum med 3D modus.
- Støtter NVIDIA 3DTV Play hvis det ikke er patentgebyr fra Optoma. 1080i ved 25 Hz og 720p ved 50 Hz vil kjøre ved 100 Hz, annen 3D-timing vil kjøre ved 120 Hz.
- 1080p ved 24 Hz vil kjøre i 144 Hz.

EKSTRA INFORMASJON

Bildestørrelse og projiseringsavstand

SVGA

Diagonal lengde (tomme) størrelse på 16:9 skjerm	Skjermstørrelse B x H				Projeksjonsavstand (D)				Forskyvning (Hd)	
	(m)		(tommer)		(m)		(fot)			
	Bredde	Høyde	Bredde	Høyde	Bred	Tele	Bred	Tele	(m)	(tommer)
36	0,73	0,55	28,80	21,6	1,4	1,6	4,59	5,25	0,08	3,15
40	0,81	0,61	32,00	24	1,6	1,8	5,25	5,91	0,09	3,54
50	1,02	0,76	40,00	30	2,0	2,2	6,56	7,22	0,12	4,72
60	1,22	0,91	48,00	36	2,4	2,6	7,87	8,53	0,14	5,51
70	1,42	1,07	56,00	42	2,8	3,1	9,19	10,17	0,16	6,30
80	1,63	1,22	64,00	48	3,2	3,5	10,50	11,48	0,18	7,09
90	1,83	1,37	72,00	54	3,5	4,0	11,48	13,12	0,21	8,27
100	2,03	1,52	80,00	60	3,9	4,4	12,80	14,44	0,23	9,06
120	2,44	1,83	96,00	72	4,7	5,3	15,42	17,39	0,27	10,63
150	3,05	2,29	120,00	90	5,9	6,6	19,36	21,65	0,34	13,39
180	3,66	2,74	144,00	108	7,1	7,9	23,29	25,92	0,41	16,14
200	4,06	3,05	160,00	120	7,9	8,8	25,92	28,87	0,46	18,11
250	5,08	3,81	200,00	150	9,9	11,0	32,48	36,09	0,57	22,44
300	6,10	4,57	240,00	180	11,8	13,2	38,71	43,31	0,69	27,17

Merk:

- Verdiene for vertikal linseforskyvning er alltid beregnet fra midten av projiseringslinsen. Derfor må avstanden på 5,2 cm (2,05 tommer) fra basen til midten av projiseringslinsen legges til hver vertikal linseforskyvningsverdi.
- Zoom-forhold er 1,1x.

XGA

Diagonal lengde (tomme) størrelse på 16:9 skjerm	Skjermstørrelse B x H				Projeksjonsavstand (D)				Forskyvning (Hd)	
	(m)		(tommer)		(m)		(fot)			
	Bredde	Høyde	Bredde	Høyde	Bred	Tele	Bred	Tele	(m)	(tommer)
36	0,73	0,55	28,80	21,6	1,4	1,6	4,59	5,25	0,08	3,15
40	0,81	0,61	32,00	24	1,6	1,8	5,25	5,91	0,09	3,54
50	1,02	0,76	40,00	30	2,0	2,2	6,56	7,22	0,12	4,72
60	1,22	0,91	48,00	36	2,4	2,6	7,87	8,53	0,14	5,51
70	1,42	1,07	56,00	42	2,8	3,1	9,19	10,17	0,16	6,30
80	1,63	1,22	64,00	48	3,2	3,5	10,50	11,48	0,18	7,09
90	1,83	1,37	72,00	54	3,5	4,0	11,48	13,12	0,21	8,27
100	2,03	1,52	80,00	60	3,9	4,4	12,80	14,44	0,23	9,06
120	2,44	1,83	96,00	72	4,7	5,3	15,42	17,39	0,27	10,63
150	3,05	2,29	120,00	90	5,9	6,6	19,36	21,65	0,34	13,39
180	3,66	2,74	144,00	108	7,1	7,9	23,29	25,92	0,41	16,14
200	4,06	3,05	160,00	120	7,9	8,8	25,92	28,87	0,46	18,11
250	5,08	3,81	200,00	150	9,9	11,0	32,48	36,09	0,57	22,44
300	6,10	4,57	240,00	180	11,8	13,2	38,71	43,31	0,69	27,17

Merk:

- Verdiene for vertikal linseforskyvning er alltid beregnet fra midten av projiseringslinsen. Derfor må avstanden på 5,2 cm (2,05 tommer) fra basen til midten av projiseringslinsen legges til hver vertikal linseforskyvningsverdi.
- Zoom-forhold er 1,1x.

EKSTRA INFORMASJON

WXGA

Diagonal lengde (tomme) størrelse på 16:9 skjerm	Skjermstørrelse B x H				Projeksjonsavstand (D)				Forskyvning (Hd)	
	(m)		(tommer)		(m)		(fot)			
	Bredde	Høyde	Bredde	Høyde	Bred	Tele	Bred	Tele	(m)	(tommer)
36	0,78	0,48	30,53	19,08	1,4	1,6	4,59	5,25	0,06	2,36
40	0,86	0,54	33,92	21,2	1,6	1,8	5,25	5,91	0,07	2,76
50	1,08	0,67	42,40	26,5	2,0	2,2	6,56	7,22	0,09	3,54
60	1,29	0,81	50,88	31,8	2,4	2,7	7,87	8,86	0,10	3,94
70	1,51	0,94	59,36	37,1	2,8	3,1	9,19	10,17	0,12	4,72
80	1,72	1,08	67,84	42,4	3,2	3,6	10,50	11,81	0,13	5,12
90	1,94	1,21	76,32	47,7	3,6	4,0	11,81	13,12	0,15	5,91
100	2,15	1,35	84,80	53	4,0	4,5	13,12	14,76	0,16	6,30
120	2,58	1,62	101,76	63,6	4,8	5,4	15,75	17,72	0,20	7,87
150	3,23	2,02	127,20	79,5	6,0	6,7	19,69	21,98	0,25	9,84
180	3,88	2,42	152,64	95,4	7,2	8,0	23,62	26,25	0,30	11,81
200	4,31	2,69	169,60	106	8,0	8,9	26,25	29,20	0,34	13,39
250	5,38	3,37	212,00	132,5	10,0	11,1	32,81	36,42	0,41	16,14
300	6,46	4,04	254,40	159	12,0	13,4	39,37	43,96	0,50	19,69

Merk:

- Verdiene for vertikal linseforskyvning er alltid beregnet fra midten av projiseringslinsen. Derfor må avstanden på 5,2 cm (2,05 tommer) fra basen til midten av projiseringslinsen legges til hver vertikal linseforskyvningsverdi.
- Zoom-forhold er 1,1x.

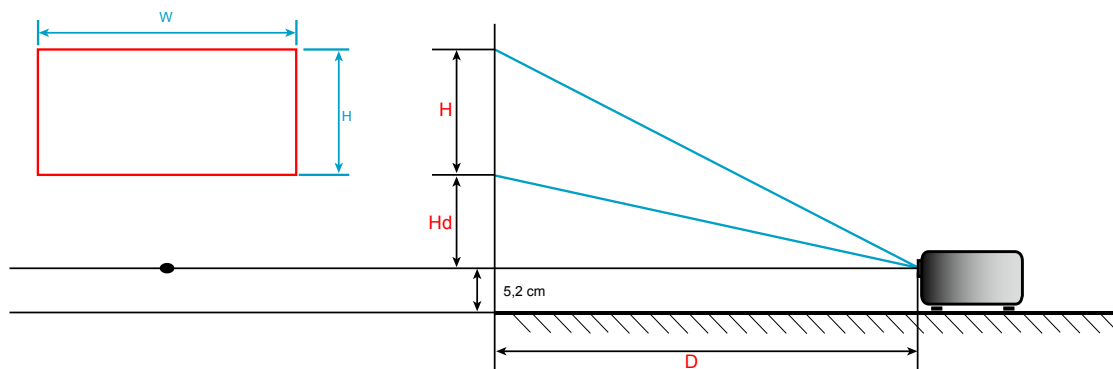

EKSTRA INFORMASJON

Prosjektormål og takmontering

1. For å forhindre skade på projektoren, bruk Optoma-takmonteringen.
2. Hvis du ønsker å bruke en monteringspakke fra en tredjepart, må du påse at skruene som brukes for å feste projektoren har følgende spesifikasjoner:
 - Skruetype: M4*3
 - Minimum skruelengde: 10mm

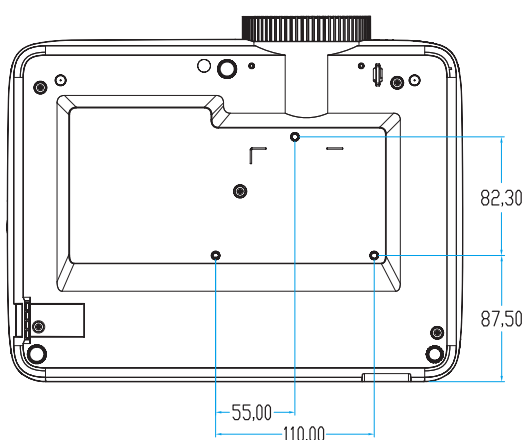
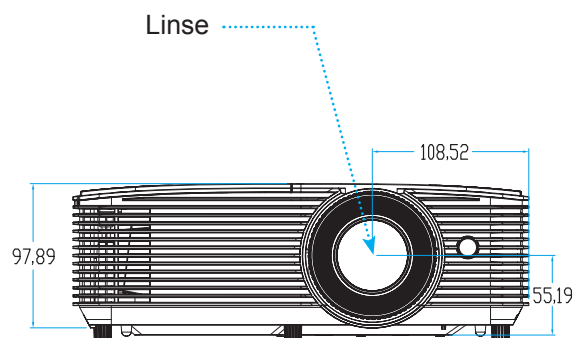
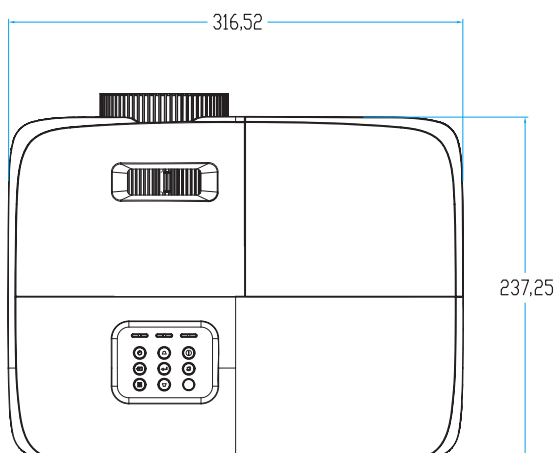

Enhet: mm

Merk: Vær obs på at skade som oppstår som følge av ukorrekt installasjon vil annullere garantien.



Advarsel:

- Hvis du kjøper takmontering fra et annet firma, husk å bruke korrekt skruestørrelse. Skruestørrelse vil variere avhengig av tykkelsen på monteringsplaten.
- Hold en klarering på minst 10 cm mellom taket og bunnen av projektoren.
- Ikke installer projektoren nær en varmekilde.







EKSTRA INFORMASJON

IR-fjernkontroll 1 koder



Forklaring	Forklaring	Knappekode
Strøm	Trykk på for å slå på eller av projektoren.	81
Frys	Trykk for å fryse projektorbildet.	8B
Bildeforhold	Trykk for å endre bildesideforholdet til et bilde.	98
AV demp	Trykk for å slå av/på projektorens innebygde høyttaler	8A
Keystone+/opp	<ul style="list-style-type: none"> Trykk for å korrigere for bildeforvrengningen som skyldes at projektoren står skrått. Trykk for å gå opp. 	C6
Demp	Trykk for å skru av/på lyd midlertidig.	92
Venstre/Vol-	<ul style="list-style-type: none"> Trykk for å skru volumet ned. Trykk for å gå til venstre. 	C8
Enter	Bekreft valget.	- C5 (for OSD) - CA (for emulering av USB-mus via USB)
Høyre/Vol+	<ul style="list-style-type: none"> Trykk for å skru volumet opp. Trykk for å gå til høyre. 	C9
Meny	Vis eller gå ut av menyen på skjermen for projektoren.	88
Ned/Keystone-	<ul style="list-style-type: none"> Trykk for å korrigere for bildeforvrengningen som skyldes at projektoren står skrått. Trykk for å gå nedover. 	C7
3D	Trykk for å manuelt velge et 3D modus som passer 3D-innholdet.	93

EKSTRA INFORMASJON

Forklaring		Forklaring	Knappekode
HDMI		Trykk for å velge HDMI-kilde.	86
VGA		Trykk for å velge VGA-kilde.	8E
Video		Trykk for å velge videokilde.	CE
Kilde		Trykk for å velge et inngangssignal.	C3
Lysstyrkemodeus		Trykk for å rotere bildets lysstyrke automatisk for å gi optimal kontrastytelse.	87
Resynk		Synkroniserer automatisk projektoren til inngangskilden.	C4

EKSTRA INFORMASJON

IR-fjernkontroll 2 koder



Knapp		Knappekode	Utskriftstastdefinisjon	Forklaring
Strøm		81	Skrue på/av	Trykk på for å slå på eller av projektoren.
Switch		3E	Switch	Trykk for å bytte USB-mus på /av.
Vis blank / demp lyd		8A		Trykk for å skjule / vise skjermbilde, og slå av/på lyd.
Frys		8B	Frys	Trykk for å fryse projektorbildet.
Demp		92		Trykk for å skru av/på lyd midlertidig.
Venstreklikk med musen	L	CB	L	Bruk som venstre museklikk.
Høyreklikk med musen	R	CC	R	Bruk som høyre museklikk.
Fire retningsvalgknapper		C6	Pil opp	Bruk ▲ ▼ ◀ ▶ for å velge eller justere valget.
		C8	Pil venstre	
		C9	Pil høyre	
		C7	Pil ned	
Enter		C5	Enter	Bekreft valget.
		CA	Enter	
Side -		C2	Side -	Trykk for å bla nedover.

EKSTRA INFORMASJON

Knapp		Knappekode	Utskriftstastdefinisjon	Forklaring
Modus		95	Modus	Trykk for å slå Skjermmodus på eller av.
Side +		C1	Side +	Trykk for å bla opp.
Keystone		85	Keystone+	Trykk for å korrigere for bildeforvrengningen som skyldes at projektoren står skrått.
		84	Keystone-	
Volum		8C	Volum +	Trykk for å skru volumet opp eller ned.
		8F	Volum -	
Sideforhold / 1		98		<ul style="list-style-type: none"> Trykk for å endre bildesideforholdet til et bilde. Bruk som talltastaturknapp "1".
Meny / 2		88	Meny / 2	<ul style="list-style-type: none"> Vis eller gå ut av menyen på skjermen for projektoren. Bruk som talltastaturknapp "2".
3D / 3		93	3D / 3	<ul style="list-style-type: none"> Trykk for å manuelt velge et 3D modus som passer 3D-innholdet. Bruk som talltastaturknapp "3".
HDMI / 4		86	HDMI/4	<ul style="list-style-type: none"> Trykk for å velge HDMI-kilde. Bruk som talltastaturknapp "4".
VGA / 5		D0	VGA/5	<ul style="list-style-type: none"> Trykk for å velge VGA-kilde. Bruk som talltastaturknapp "5".
Video / 6		D1	Video / 6	<ul style="list-style-type: none"> Trykk for å velge komposittvideokilde. Bruk som talltastaturknapp "6".
Bruker1 / 7; Bruker2 / 8; Bruker3 / 9		D2	Bruker 1/7	<ul style="list-style-type: none"> Brukerdefinerte taster. Se side 46 for å sette opp. Bruk talltastene "7", "8" og "9" tilsvarende.
		D3	Bruker 2/8	
		D4	Bruker 3/9	
Kilde		C3	Kilde	Trykk for å velge et inngangssignal.
Lysstyrkemodus / 0		96		<ul style="list-style-type: none"> Trykk for å rotere bildets lysstyrke automatisk for å gi optimal kontrastytelse. Bruk som talltastaturknapp "0".
Re-Sync		C4	Re-Sync	Trykk for å automatisk synkronisere projektoren med inngangskilden.





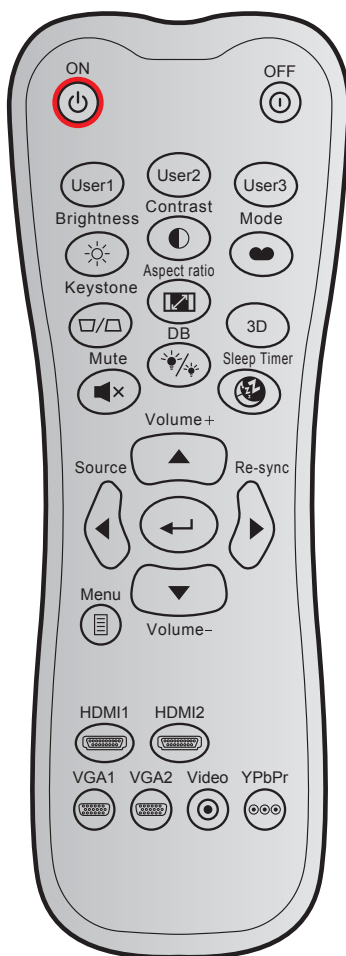









EKSTRA INFORMASJON

IR-fjernkontroll 3 koder



Knapp		Definerbar kode		Datakode	Utskriftstastdefinisjon	Forklaring
		Byte 1	Byte 2	Byte 3		
Strømmen er på		32	CD	02	PÅ	Trykk for å slå på projektoren.
Slå av		32	CD	2E	AV	Trykk på for å slå av projektoren.
Bruker 1		32	CD	36	Bruker 1	Brukerdefinerte taster. Se side 46 for å sette opp.
Bruker 2		32	CD	65	Bruker 2	
Bruker 3		32	CD	66	Bruker 3	
Lysstyrke		32	CD	41	Lysstyrke	Justerer lysstyrken på bildet.
Kontrast		32	CD	42	Kontrast	Kontrollerer forskjellen mellom de lyseste og mørkeste delene av bildet.
Skjermmodus		32	CD	05	Modus	Velg en visningsmodus for optimale innstillinger for ulike programmer. Se side 37.
Keystone		32	CD	07	Keystone	Korriger bildeforvrengningen som skyldes at projektoren står skrått.
Aspect Ratio		32	CD	64	Aspect Ratio	Trykk for å endre bildesideforholdet til et bilde.

EKSTRA INFORMASJON

Knapp		Definerbar kode		Datakode	Utskriftstastdefinisjon	Forklaring
		Byte 1	Byte 2	Byte 3		
3D		32	CD	89	3D	Velg manuelt et 3D modus som passer 3D-innholdet.
Volum +		32	CD	09	Volum +	Øk lydstyrken.
Fire retningsstaster		32	CD	11	▲	Bruk ▲, ◀, ▶, or ▼ for å velge elementer eller gjøre justeringer for valgene.
		32	CD	10	◀	
		32	CD	12	▶	
		32	CD	14	▼	
Kilde		32	CD	18	Kilde	Trykk "Source" for å velge et inngangssignal.
Enter-tast		32	CD	0F		Bekreft valget.
Re-Sync		32	CD	04	Re-Sync	Automatisk synkronisering av projektoren til inntakskilden.
Volum -		32	CD	0C	Volum -	Reduser lydstyrken.
Meny		32	CD	0E	Meny	Vis eller gå ut av menyen på skjermen for projektoren.
HDMI 1		32	CD	16	HDMI1	Trykk "HDMI1" for å velge kilde fra HDMI 1- / MHL-kontakt.
HDMI 2		32	CD	30	HDMI2	Trykk "HDMI2" for å velge kilde fra HDMI 2-kontakt.
VGA 1		32	CD	1B	VGA1	Ingen funksjon
VGA 2		32	CD	1E	VGA2	Ingen funksjon
Video		32	CD	1C	Video	Ingen funksjon
YPbPr		32	CD	17	YPbPr	Ingen funksjon

EKSTRA INFORMASJON

IR-fjernkontroll 4 koder



Knapp	Knappekode	Utskriftstastdefinisjon	Forklaring
Strøm		81	Skrue på/av
Switch		3E	Switch
Vis blank / demp lyd		8A	
Frys		8B	Frys
Demp		92	
Venstreklikk med musen	L	CB	L
Høyreklikk med musen	R	CC	R
Fire retningsvalgknapper		C6	Pil opp
		C8	Pil venstre
		C9	Pil høyre
		C7	Pil ned
Enter		C5	Enter
		CA	Enter
Side -		C2	Side -

EKSTRA INFORMASJON

Knapp		Knappekode	Utskriftstastdefinisjon	Forklaring
Laser		I/T	Laser	Bruk som laserpeker.
Side +		C1	Side +	Trykk for å bla opp.
V. Keystone		85	Keystone+	Trykk for å korrigere for bildeforvrengningen som skyldes at projektoren står skrått.
		84	Keystone-	
Volum		8C	Volum +	Trykk for å skru volumet opp eller ned.
		8F	Volum -	
Sideforhold / 1		98	/ 1	<ul style="list-style-type: none"> Trykk for å endre bildesideforholdet til et bilde. Bruk som talltastaturknapp "1".
Meny / 2		88	Meny / 2	<ul style="list-style-type: none"> Vis eller gå ut av menyen på skjermen for projektoren. Bruk som talltastaturknapp "2".
3D / 3		93	3D / 3	<ul style="list-style-type: none"> Trykk for å manuelt velge et 3D modus som passer 3D-innholdet. Bruk som talltastaturknapp "3".
HDMI / 4		86	HDMI/4	<ul style="list-style-type: none"> Trykk for å velge HDMI-kilde. Bruk som talltastaturknapp "4".
VGA / 5		D0	VGA/5	<ul style="list-style-type: none"> Trykk for å velge VGA-kilde. Bruk som talltastaturknapp "5".
Video / 6		D1	Video / 6	<ul style="list-style-type: none"> Trykk for å velge komposittvideokilde. Bruk som talltastaturknapp "6".
Bruker1 / 7; Bruker2 / 8; Bruker3 / 9		D2	Bruker 1/7	<ul style="list-style-type: none"> Brukerdefinerte taster. Se side 45 for oppsett. Bruk talltastene "7", "8" og "9" tilsvarende.
		D3	Bruker 2/8	
		D4	Bruker 3/9	
Kilde		C3	Kilde	Trykk for å velge et inngangssignal.
Lysstyrkemodeus / 0		96	/ 0	<ul style="list-style-type: none"> Trykk for å rotere bildets lysstyrke automatisk for å gi optimal kontrastytelse. Bruk som talltastaturknapp "0".
Re-Sync		C4	Re-Sync	Trykk for å automatisk synkronisere projektoren med inngangskilden.

EKSTRA INFORMASJON

Feilsøking

Hvis du opplever et problem med projektoren, vennligst les følgende informasjon. Dersom problemet vedvarer, kontakt din lokale forhandler eller servicesenter.

Bildeproblemer



Ingen bilder vises på skjermen.

- Sørg for at alle kabler og strømledninger er korrekt og sikkert tilkoblet som beskrevet i "Installasjon"-kapittelet.
- Kontroller at pinnene i pluggen og kontakter ikke er bøyd eller knekt.
- Sjekk at projektorlampen er forsvarlig montert. Det henvises til avsnittet "Skifte ut lampen".
- Påse at "AV demp"-funksjonen ikke er skrudd på.



Bildet er ute av fokus

- Still fokushjulet på projektorlinsen.
- Sørg for at projektorskjermen har den nødvendige avstanden fra projektoren. (Se side 54-56.)



Bildet strekker seg når man viser 16:9 DVD

- Når du spiller av anamorfisk DVD eller 16:9 DVD, vil projektoren vise beste bilde i 16:9 format på projektorsiden.
- Hvis du avspiller LBX-format av DVD, vennligst endre formatet til LBX i projektorens skjermmeny.
- Hvis du avspiller 4:3-format av DVD, vennligst endre formatet til 4:3 i projektorens skjermmeny.
- Still inn visningsformatet til 16:9 (bred) på DVD-spilleren din.



Bildet er for lite eller for stort.

- Juster zoomspaken øverst på projektoren.
- Flytt projektoren nærmere eller lengre fra skjermen.
- Trykk "Meny" på projektorpanelet og gå til "Skjerm > Aspect Ratio". Prøv andre innstillinger.



Bildet har skjeve sider:

- Hvis mulig, plasser projektoren slik at den sentreres på skjermen og under bunnen av skjermen.
- Bruk "Skjerm > Keystone" fra OSD for å gjøre en justering.



Bildet er speilvendt

- Velg "Oppsett > Projeksjon" på skjermmenyen, og juster projiseringsretningen.



Uskarpt dobbelt bilde

- Trykk "3D"-knappen og bytt til "AV" for å unngå at et normalt 2D-bilde blir et uskarpt dobbeltbilde.

EKSTRA INFORMASJON



To bilder, side om side-format

- Trykk "3D"-knappen, og bytt til "SBS" når inngangssignal er HDMI 1.3 2D 1080i side om side.



Bildet vises ikke i 3D

- Sjekk om batteriet til 3D-brillene er tomt.
- Sjekk om 3D-brillene er slått på.
- Når inngangssignalet er HDMI 1.3 2D (1080i side om side halvt), trykker du "3D"-knappen og bytter til "SBS".

Andre problemer



Projektoren svarer ikke på alle kontrollene

- Hvis det er mulig, slå av projektoren, trekk ut strømledningen og vent i minst 20 sekunder før du tilkopleter på nytt.



Lampen brenner ut eller lager en rar poppelyd

- Når lampen når enden av sin levetid vil den brenne ut og lage en høy "poppelyd". Hvis dette skjer vil ikke projektoren slå seg på igjen før lampen har blitt byttet. Når du skal bytte lampe, må du følge instruksjonene i "Bytte lampe" på side 49-50.

Problemer med fjernkontrollen



Hvis fjernkontrollen ikke virker

- Kontroller at operasjonsvinkelen til fjernkontrollen er innenfor $\pm 15^\circ$ fra IR-mottakerne på projektoren.
- Pass på at det ikke er noen hindringer mellom fjernkontrollen og projektoren. Flytt til innen 6 m (20 fot) fra projektoren.
- Påse at batteriene er satt i riktig.
- Bytt ut batterier hvis de er tomme.

EKSTRA INFORMASJON









Advarselsindikator

Når advarselsindikatorene (se under) lyser eller blinker, slås projektoren automatisk av:

- LED-indikatoren for "LAMPE" lyser rødt, og "På/Standby"-indikatoren blinker rødt.
- LED-indikatoren for "TEMP" lyser rødt, og "På/Standby"-indikatoren blinker rødt. Dette betyr at projektoren har blitt for varm. Under normale forhold kan projektoren slås på igjen.
- LED-indikatoren for "TEMP" blinker rødt, og "På/Standby"-indikatoren blinker rødt.

Koble strømledningen fra projektoren, vent 30 sekunder og prøv igjen. Hvis advarselsindikatoren lyser eller blinker, må du ta kontakt med nærmeste servicesenter for hjelp.

Lysdiode-meldinger

Message	  Strømlampe	  Strømlampe	  Temp Lysdiode	  Lampe Lysdiode
	(Rød)	(Grønn eller blå)	(Rød)	(Rød)
Hvilemodus-status (koblet til strøm)	Jevnt lys			
Strøm på (varmer opp)		Blinkende (0,5 sek. av / 0,5 sek. på)		
Strøm på og Lampetenning		Jevnt lys		
Strøm Av (Kjøling)		Blinkende (0,5 sek. av / 0,5 sek. lyser). Tilbake til å lyse rødt når kjøleviften slås av.		
Quick Resume (100 sek.)		Blinkende (0,25 sek. av / 0,25 sek. på)		
Feil (Lampefeil)	Blinkende			Jevnt lys
Feil (viftefeil)	Blinkende		Blinkende	
Feil (overtemp.)	Blinkende		Jevnt lys	

- Slå av:

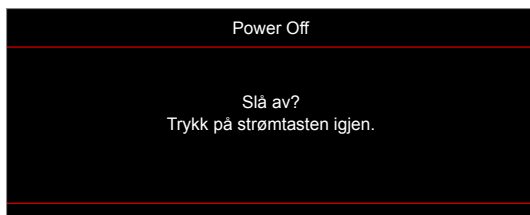

- Lampevarsel:



EKSTRA INFORMASJON

- Temperaturadvarsel:



- Viftefeil:

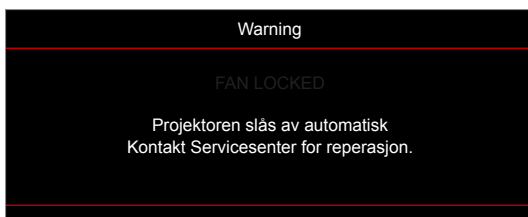

- Utenfor skjermområdet:

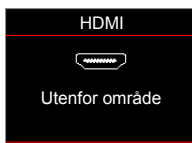

- Advarsel om avslåing:

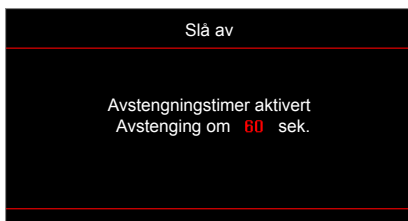

- Sikkerhetstidsalarm:



EKSTRA INFORMASJON

Spesifikasjoner

Optisk	Forklaring
Original oppløsning	SVGA / XGA / WXGA
Linse	Manuell zoom og manuell fokus
Bildestørrelse (diagonal)	27,78–304,4 tommer
Projiseringsavstand	1–12 m (fokusområde)

Elektrisk	Forklaring
Fargegjengivelse	1073,4 millioner farge
Skannehastighet	- Horisontal skannehastighet: 15,375–91,146 kHz - Vertikal skannehastighet: 50–85 Hz (120 Hz for projektor med 3D)
Innebygd høyttaler	Ja, 10 W
USB strøm ut	5 V, 1,5 A
Krav til strøm	100–240 V vekselstrøm, 50/60 Hz
Inngående strømstyrke	2,8-1,0 A

Mekanisk	Forklaring
Monteringsretning	Foran, bak, tak-topp, bak-topp
Mål	- 316 mm (B) x 243,5 mm (D) x 98 mm (H) (uten føtter) - 316 mm (B) x 243,5 mm (D) x 108,5 mm (H) (med føtter)
Vekt	2,9 kg
Miljøforhold	Opererer i 5–40 °C, 10 til 85 % fuktighet (ikke-kondenserende)

Merk: Alle spesifikasjoner kan endres uten forvarsel.



EKSTRA INFORMASJON

Optomas kontorer globalt

Kontakt ditt lokale kontor for service eller support.



USA

3178 Laurelview Ct.
Fremont, CA 94538, USA
www.optomausa.com

 888-289-6786
 510-897-8601
 services@optoma.com



Canada

3178 Laurelview Ct.
Fremont, CA 94538, USA
www.optomausa.com

 888-289-6786
 510-897-8601
 services@optoma.com

Sør-Amerika

3178 Laurelview Ct.
Fremont, CA 94538, USA
www.optomausa.com

 888-289-6786
 510-897-8601
 services@optoma.com



Europa

Unit 1, Network 41, Bourne End Mills
Hemel Hempstead, Herts,
HP1 2UJ, United Kingdom
www.optoma.eu
Servicetlf: +44 (0)1923 691865

 +44 (0) 1923 691 800
 +44 (0) 1923 691 888
 service@tsc-europe.com



Benelux BV

Randstad 22-123
1316 BW Almere
The Netherlands
www.optoma.nl

 +31 (0) 36 820 0252
 +31 (0) 36 548 9052



Frankrike

Bâtiment E
81-83 avenue Edouard Vaillant
92100 Boulogne Billancourt, France

 +33 1 41 46 12 20
 +33 1 41 46 94 35
 savoptoma@optoma.fr



Spania

C/ José Hierro,36 Of. 1C
28522 Rivas VaciaMadrid,
Spain

 +34 91 499 06 06
 +34 91 670 08 32



Tyskland

Wiesenstrasse 21 W
D40549 Düsseldorf,
Germany

 +49 (0) 211 506 6670
 +49 (0) 211 506 66799
 info@optoma.de

Skandinavia



Lerpeveien 25
3040 Drammen
Norway

 +47 32 98 89 90
 +47 32 98 89 99
 info@optoma.no

PO.BOX 9515
3038 Drammen
Norway

Korea

WOOMI TECH.CO.,LTD.
4F, Minu Bldg.33-14, Kangnam-Ku,
Seoul,135-815, KOREA
korea.optoma.com

 +82+2+34430004
 +82+2+34430005



Japan

東京都足立区綾瀬3-25-18
株式会社オーエス
コンタクトセンター: 0120-380-495

 info@os-worldwide.com
www.os-worldwide.com



Taiwan

12F., No.213, Sec. 3, Beixin Rd.,
Xindian Dist., New Taipei City 231,
Taiwan, R.O.C.
www.optoma.com.tw

 +886-2-8911-8600
 +886-2-8911-6550
 services@optoma.com.tw
asia.optoma.com



Hong Kong

Unit A, 27/F Dragon Centre,
79 Wing Hong Street,
Cheung Sha Wan,
Kowloon, Hong Kong

 +852-2396-8968
 +852-2370-1222
www.optoma.com.hk

Kina

5F, No. 1205, Kaixuan Rd.,
Changning District
Shanghai, 200052, China

 +86-21-62947376
 +86-21-62947375
www.optoma.com.cn



P/N:36.7AZ01G002-A