

# DLP® 投影機

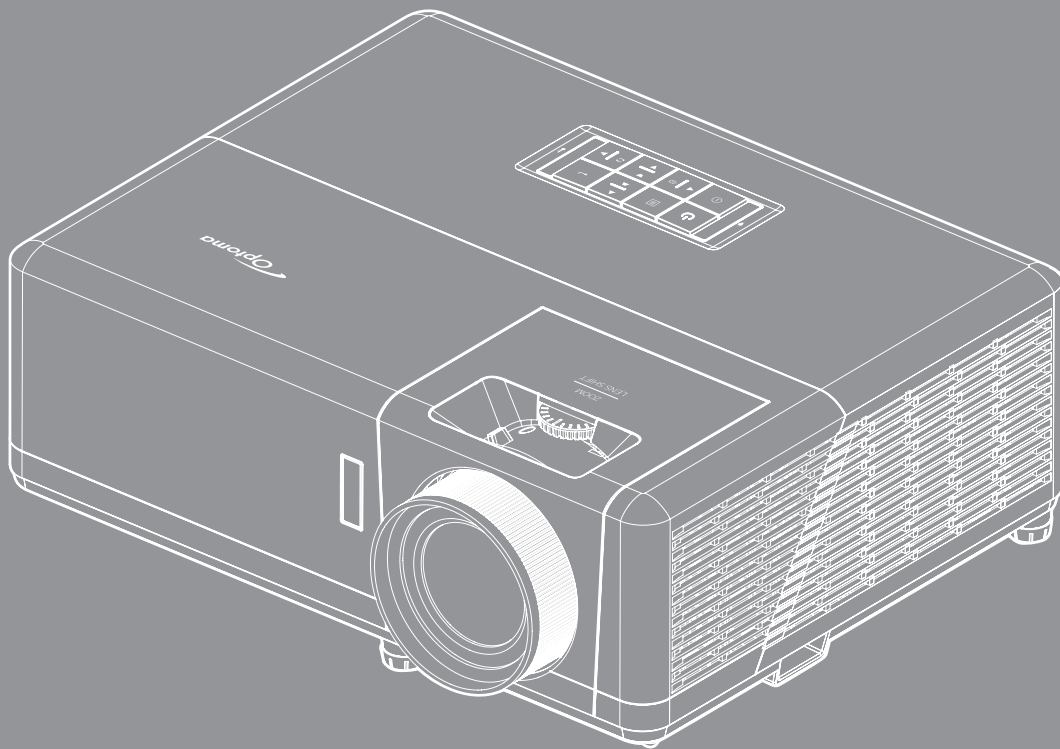

# 目錄



<b>安全</b> .....	<b>4</b>
重要的安全指示 .....	4
雷射輻射安全資訊 .....	5
雷射公告 .....	6
清潔鏡頭 .....	6
3D 安全資訊 .....	6
版權 .....	7
免責聲明 .....	7
商標辨識 .....	7
FCC .....	8
歐盟國家符合性聲明 .....	8
WEEE .....	8
限用物質含有情況標示聲明書 .....	9
<b>產品簡介</b> .....	<b>10</b>
包裝概觀 .....	10
標準配件 .....	10
選購配件 .....	10
產品概觀 .....	11
連線 .....	12
面板 .....	14
遙控器 .....	15
<b>設定及安裝</b> .....	<b>16</b>
安裝投影機 .....	16
將來源連接至投影機 .....	18
調整投影的影像 .....	19
遙控設定 .....	20
<b>使用投影機</b> .....	<b>22</b>
開啟 / 關閉投影機電源 .....	22
選擇輸入訊源 .....	25
首頁畫面概覽 .....	26
系統日期與時間 .....	26
投影機設定功能表 (OSD) .....	27
OSD 功能表樹狀結構 .....	28
顯示功能表 .....	34
音訊功能表 .....	40
設定功能表 .....	41
資訊功能表 .....	44
系統設定功能表 .....	45
選擇輸入訊源 .....	52

選擇應用程式.....	53
支援的多媒體格式.....	57
檢視狀態列.....	61
Alexa / Google 助理.....	61

## **其他資訊 ..... 62**

相容解析度.....	62
影像尺寸及投影距離.....	67
投影機尺寸與固定於天花板的安裝.....	68
紅外線遙控對應碼.....	69
疑難排解.....	70
警告指示燈.....	71
規格.....	74
Optoma 全球據點.....	75

# 安全

	正三角形內含閃電及箭頭是用來警告使用者，本產品機殼內含未經絕緣的「危險電壓」，且強度大到可能會對人體造成觸電危險。
	正三角形內含驚嘆號是用來提醒使用者，本設備隨附的印刷文件有提供重要的操作及保養（維修）指示。

請遵守本使用指南所建議的所有警告、注意事項和維護須知。

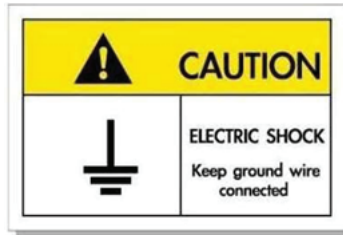

若要避免觸電，本裝置及其周邊必須正確接地（接地）。

## 重要的安全指示

- 請勿阻塞任何通風口。為了確保本投影機的正常操作並防止設備過熱，建議安裝位置不得影響投影機的正常通風。例如：請勿將本投影機放置在擁擠的咖啡桌、沙發或床上，亦不可將本投機放置在書架或阻礙氣流流通的置物櫃等密閉空間。
- 為了避免火災或觸電的危險，請勿將本投影機暴露於雨水或濕氣中。請勿在靠近任何熱源的位置進行安裝，例如散熱器、暖氣機、火爐或任何其他會產生熱度的設備，例如放大器。
- 請避免物品或液體進入本投影機。若碰觸到危險電壓點和短路零件，可能導致火災或人員觸電。
- 請勿在下列情況下使用：
  - 在非常炎熱、寒冷或潮溼的環境中。
    - (i) 確定室溫在 5°C-40°C 內
    - (ii) 相對濕度為 10% ~ 85%
  - 在灰塵和污垢過多的區域中。
  - 靠近任何會產生強力磁場的家電。
  - 在陽光直射地點。
- 若本裝置受到物理性損壞或濫用，請勿再使用。物理損壞係指（但不限於）：
  - 裝置掉落。
  - 電源線或插頭損壞。
  - 投影機受到液體潑濺。
  - 投影機曾置於雨水或濕氣的環境中。
  - 物品掉入投影機中或投影機內部零件鬆脫。
- 請勿將投影機放置在不穩定的表面上。投影機可能會翻覆導致人員受傷或投影機受損。
- 投影機運轉時請勿阻礙光線從投影機鏡頭散出。光線會加熱物體並融化，並可能導致燙傷或起火。



- 請勿自行打開或拆卸本投影機，以免造成觸電。
- 請勿自行維修本裝置。打開機殼或取下背蓋可能使您暴露於危險電壓或其他危險中。將本裝置送修之前，請先致電 Optoma。
- 相關之安全符號，請參見「投影機機殼」。
- 本裝置僅可交由合適的服務人員維修。
- 僅限使用製造商規定之附件／配件。
- 在投影機運轉期間請勿直視投影機鏡頭。以免強光傷害眼睛。
- 投影機關閉時，在中斷電源之前請先確定投影機已完成冷卻循環。讓投影機至少散熱 90 秒。
- 清潔本產品之前，請關閉電源並將插頭從 AC 插座中拔出。
- 使用柔軟的乾布沾上溫和清潔劑擦拭機殼。請勿使用磨蝕性的清潔劑、蠟或溶劑清潔本裝置。
- 如投影機長時間閒置不用，請將電源插頭從插座中拔出。
- 請勿將投影機安置在會遭受振動或撞擊的位置。
- 請勿徒手觸碰鏡頭。
- 存放投影機之前請取出遙控器的電池。若長時間將電池留在遙控器中，電池可能會漏液。
- 請勿在產生油煙或二手煙處使用或存放投影機，因為這會對投影機的效能品質造成負面影響。
- 請依照正確的投影機方向安裝，因為非標準安裝方式會影響投影機效能。
- 使用電源延長線或突波保護器。否則斷電和電力不足會導致設備受損。

## 雷射輻射安全資訊

- 本產品屬於 IEC60825-1:2014 的第一級雷射產品-風險群組 2，而且也符合 21 CFR 1040.10 和 1040.11，如 IEC 62471-5:Ed. 1.0 定義為風險群組 2，LIP（雷射照明投影機）。如需詳細資訊，請參見日期 2019 年 5 月 8 日 57 號雷射公告。

IEC 60825-1:2014, EN 60825-1:2014+A11:2021, EN 50689:2021 CLASS 1 CONSUMER LASER PRODUCT RISK GROUP 2, Complies with 21 CFR 1040.10 and 1040.11 except for conformance as a Risk Group 2 LIP as defined in IEC 62471-5:Ed.1.0. For more information see Laser Notice No. 57, dated May 8, 2019.  
IEC 60825-1:2014 等級1雷射產品RG2危險等級  
IEC 60825-1:2014 1类激光产品RG2危险等级

**"WARNING: MOUNT ABOVE THE HEADS OF CHILDREN."**  
**Additional warning against eye exposure for close exposures less than 1 m.**  
**"AVERTISSEMENT : INSTALLER AU-DESSUS DE LA TÊTE DES ENFANTS."**  
Avertissement supplémentaire contre l'exposition oculaire pour des expositions à une distance de moins de 1 m.  
"警告: 安装在高于孩童头顶处"  
关于小于1 m近距离眼睛暴露的附加警告  
"警告: 安装在高于儿童头部处"  
针对1 m以下近距离眼睛接触的额外警告



- 不論任何光源，皆請勿直視直射光束，RG2 IEC 62471-5:2015。
- 本投影機為 IEC/EN 60825-1:2014 第一級雷射產品，屬於風險群組 2，符合 IEC 62471-5:2015 要求。
- 請遵循監督兒童、避免直視，且不得使用光學輔具的額外指示。
- 請留意兒童，無論與投影機相距多遠，皆勿使其直視投影機光束。
- 在投影鏡頭前方使用遙控器啟動投影機時，請務必小心。
- 請注意，使用者應避免在光束內使用雙筒望遠鏡或望遠鏡等的光學輔具。
- 開啟投影機時，請確定無人在投影範圍內注視鏡頭。

- 將任何物品（放大鏡等）放在投影機的光徑之外。從鏡頭投射的光徑很廣，因此，任何可以改變鏡頭光線方向的異物都有可能導致不可預測的結果，例如火災或眼睛受傷。
- 未由使用指南具體指示的任何操作或調整，會形成危險雷射輻射暴露風險。
- 請勿自行打開或拆卸本投影機，以免造成暴露雷射輻射危害。
- 請勿在投影機開啟時，直視光束。強光會導致永久眼睛受損。

若未採取下列控制措施，調整或操作程序可能因雷射輻射暴露而導致損壞

## 雷射公告

IEC 60825-1:2014：第一類雷射產品第二風險群組。

產品的預定用途是當作消費性雷射產品使用，符合 EN 50689:2021。

第一類消費性雷射產品

EN 50689:2021

## 清潔鏡頭

- 在清潔鏡頭之前，請確定關閉投影機並拔除電源線讓其完全冷卻。
- 使用壓縮氣瓶清除灰塵。
- 使用特殊布料清潔鏡頭並輕輕擦拭鏡頭。請勿用手指觸碰鏡頭。
- 請勿使用鹼性／酸性清潔劑或揮發性溶劑，如清潔鏡頭用的酒精。若鏡頭因清潔程序而受損，則保固不包含在內。



警告：請勿使用含易燃性氣體的噴劑，清除灰塵或鏡頭上的灰塵。這會因投影機內部過熱而造成起火。



警告：若投影機暖機請勿清潔鏡頭，這可能會造成鏡頭表面薄膜剝落。



警告：請勿用堅硬物擦拭或觸碰鏡頭。

## 3D 安全資訊

在您或您的小孩使用 3D 功能前，請依照建議的所有警告和注意事項執行。

### 警告

在觀看 3D 影像時，孩童及青少年比較容易出現健康方面的問題，應有人在旁陪同觀賞。

## 光敏性癲癇警告與其他健康風險

- 在某些畫面或電玩遊戲包含閃爍的圖像或強光，可能導致某些觀賞者發生癲癇或中風症狀。若您本身患有癲癇或中風病症，或您的家族有癲癇或中風的病史，請在使用 3D 功能前向專業醫療人員諮詢。
- 即使自己或親人無任何癲癇或中風疾病，也可能出現因未確診而導致光敏性癲癇症發作的情形。
- 孕婦、年長者、嚴重疾病患者、失眠症患者或有飲酒者，皆應避免使用本裝置的 3D 功能。
- 如果您出現下列任何症狀，請立即停止觀賞 3D 影片並尋求專業醫療協助：(1) 視覺改變；(2) 頭暈；(3) 暈眩；(4) 不自主運動（例如眼球或肌肉抽動）；(5) 混亂；(6) 噁心；(7) 失去意識；(8) 抽搐；(9) 腹部絞痛；(10) 失去方向感。孩童及青少年可能比成年人更容易出現上述症狀，家長應在旁作陪並探問孩童

是否有出現這些症狀。

- 觀賞 3D 投影時，也可能引起動暈症、後知覺效應、失去方向感、眼睛疲勞及姿勢不穩。建議在使用過程中應經常休息，以降低潛在的影響。如果您的眼睛出現疲勞、乾澀等現象，或您有上述任何症狀，請立即停止使用本裝置，待症狀消失至少三十分鐘後，再繼續使用。
- 使用 3D 投影時，若過於靠近螢幕長時間觀看影片，可能導致視力受損。理想的觀賞距離應至少為螢幕高度的三倍。觀看時，建議將眼睛與螢幕保持在水平位置。
- 欣賞 3D 投影時，若長時間戴著 3D 眼鏡，可能導致頭痛或疲勞。如果您出現頭痛、疲勞或暈眩的症狀，請立即停止觀看 3D 投影，並稍作休息。
- 切勿將 3D 眼鏡用於觀賞 3D 投影以外的用途。
- 將 3D 眼鏡用於其他用途（如作為一般眼鏡、太陽眼鏡、護目鏡等使用），可能對您身體造成傷害，並造成視力減退。
- 對於某些觀賞者，觀賞 3D 投影可能導致失去方向感。因此，切勿將 3D 投影機放在靠近開放式樓梯間、電線聚集處、陽台或其他容易讓人絆倒、撞到、撞落、撞壞或摔落的地方。

## 版權

本刊物包含所有相片、圖例及軟體在內，均受國際版權法保護，並保留所有權利。未經作者書面同意，禁止重製本手冊內含之任何素材內容。

© Copyright 2021

## 免責聲明

本文件中的資訊如有變更恕不另行通知。製造商不陳述亦不擔保有關內容，且明確拒絕承擔任何適售性或任何特定目的之適用性默示擔保。製造商保留修訂本刊物及不時變更有關內容之權利，且製造商無義務事先通知任何人此類修訂或變更之資訊。

## 商標辨識

Kensington 是 ACCO Brand Corporation 在美國含有註冊證明之註冊商標，在全球其他國家則正在申請專利中。

HDMI、HDMI 標誌及 High-Definition Multimedia Interface 為 HDMI Licensing LLC 在美國及其他國家的商標或註冊商標。

DLP®、DLP Link 及 DLP 標誌皆為 Texas Instruments 的註冊商標，而 BrilliantColor™ 則是 Texas Instruments 的商標。

MHL、Mobile High-Definition Link 及 MHL Logo 皆為 MHL Licensing, LLC. 的商標或註冊商標。

所有其他在本手冊中使用的產品名稱皆為其個別所有人擁有之財產並經確認。

## FCC

本裝置已依照美國聯邦通訊委員會的第 15 條規定進行測試，且證明符合 B 級數位裝置之限制條件。相關限制的訂定在於提供適當的保護，防止住宅安裝時所造成的不良干擾。本裝置會產生、使用並釋放射頻電能，且如未依照說明手冊進行安裝與使用，將對無線電通訊產生不良干擾。

但不保證本裝置之安裝將不會產生干擾。如本裝置確有對無線電或電視接收造成不良干擾的情況，可經由交替開關本設備判定；使用者可透過以下一種或多種方法試著解除干擾：

- 調整接收天線的方向或位置。
- 拉開裝置與接收器的間距。
- 將裝置接到與接收器不同電路的插座上。
- 請洽經銷商或有經驗的無線電／電視技術人員提供協助。

## 注意：屏蔽纜線

應使用屏蔽纜線連接其他電腦裝置，使其符合 FCC 規範。

### 小心

凡未經製造商明確同意之任何變更或修改（經美國聯邦通訊委員會同意），將會令使用者喪失操作本裝置的權益。

### 操作條件

本裝置完全符合美國聯邦通訊委員會規定第 15 條之要求。操作應遵守以下兩項條件：

1. 本裝置不致產生不良干擾，且
2. 本裝置必須能承受所接收之任何干擾，包括可能造成非預期的操作干擾。

### 注意：加拿大使用者

本 B 級數位裝置符合加拿大 ICES-003 法規的要求。

Remarque à l'intention des utilisateurs canadiens

Cet appareil numérique de la classe B est conforme à la norme NMB-003 du Canada.

## 歐盟國家符合性聲明

- EMC 指令 2014/30/EC（包括修訂條款）
- 低電壓指令 2014/35/EC
- RED 2014/53/EU（若產品有 RF 功能）

## WEEE



### 棄置說明

丟棄時請勿將本電子裝置與垃圾一同丟棄。為了降低汙染並有效保護全球環境，請回收此裝置。

# 限用物質含有情況標示聲明書

## Declaration of the Presence Condition of the Restricted Substances Marking

設備名稱：投影機  
Equipment name

型號（型式）：  
Type designation (Type)

單元 Unit	限用物質及其化學符號 Restricted substances and its chemical symbols					
	鉛 Lead (Pb)	汞 Mercury (Hg)	鎘 Cadmium (Cd)	六價鉻 Hexavalent chromium (Cr <sup>+6</sup> )	多溴聯苯 Polybrominated biphenyls (PBB)	多溴二苯醚 Polybrominated diphenyl ethers (PBDE)
塑膠外殼	—	○	○	○	○	○
電源供應器	—	○	○	○	○	○
印刷電路板	—	○	○	○	○	○
絕緣墊片	○	○	○	○	○	○
光學鏡片	—	○	○	○	○	○
雷射模組	—	○	○	○	○	○
風扇模組	—	○	○	○	○	○
鐵件	—	○	○	○	○	○
線材 (Interlock switch / Power Cord)	—	○	○	○	○	○
喇叭	○	○	○	○	○	○
馬達	—	○	○	○	○	○
自復式保險絲 (Polyswitch)	○	○	○	○	○	○
配件 (如:遙控器等)	—	○	○	○	○	○

備考 1. “超出 0.1 wt %” 及 “超出 0.01 wt %” 係指限用物質之百分比含量超出百分比含量基準值。  
Note 1: “Exceeding 0.1 wt %” and “exceeding 0.01 wt %” indicate that the percentage content of the restricted substance exceeds the reference percentage value of presence condition.

備考 2. “○” 係指該項限用物質之百分比含量未超出百分比含量基準值。  
Note 2: “○” indicates that the percentage content of the restricted substance does not exceed the percentage of reference value of presence.

備考 3. “—” 係指該項限用物質為排除項目。  
Note 3: The “—” indicates that the restricted substance corresponds to the exemption.

# 產品簡介

感謝您購買 Optoma 4K UHD 投影機。如需完整功能清單，請造訪本公司網頁的產品頁面，亦可於此處檢視語音控制設定和 FAQ 等其他資訊與文件。

## 包裝概觀

小心拆封並確認內含下列標準配件項目。部分選購配件項目視機型、規格及您購買區域而定。請確認您的購買地點。部分配件可能因地區而異。

保固卡僅限某些特定區域提供。如需詳細資訊，請向您的經銷商洽詢。

## 標準配件

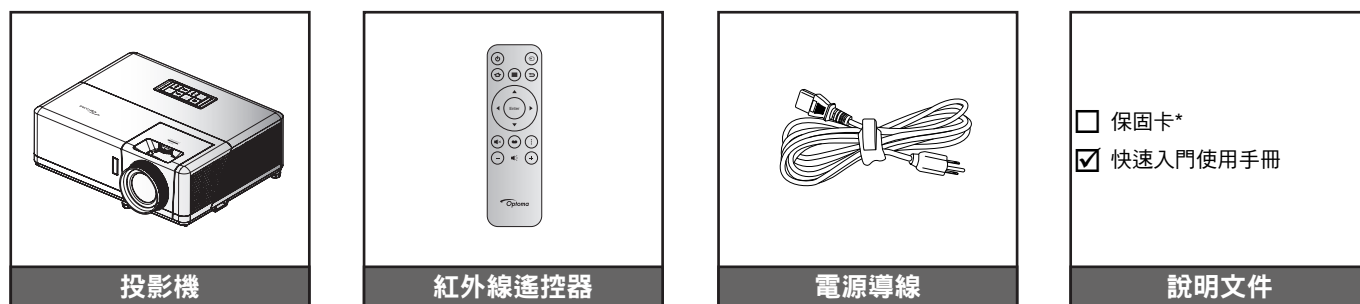

### 附註：

- 實際的遙控器可能會因地區而異。
- 遙控器隨附電池。
- \* 如需保固資訊，請至 <https://www.optoma.com/support/download>。

## 選購配件



**附註：** 配件會因機型、規格及地區不同而異。部分選購配件可供於特定地區購買。如需更多關於隨附配件的詳細資訊，請造訪本公司網站。

# 產品簡介

## 產品概觀

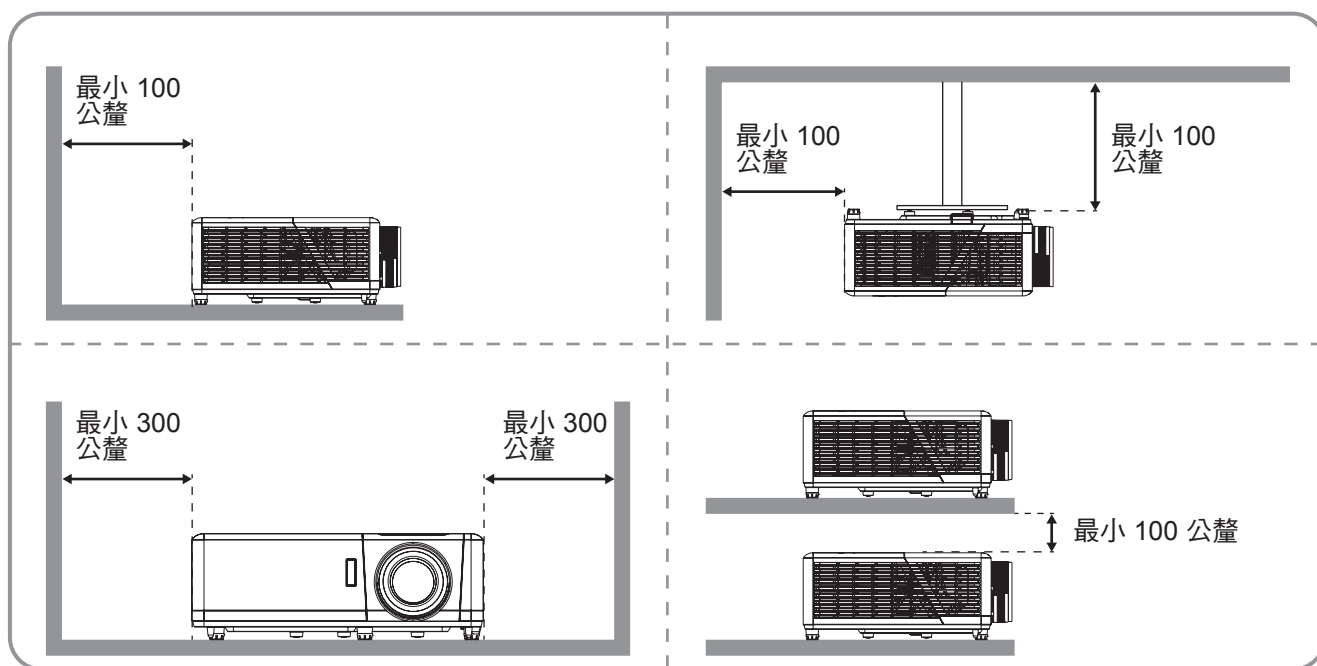
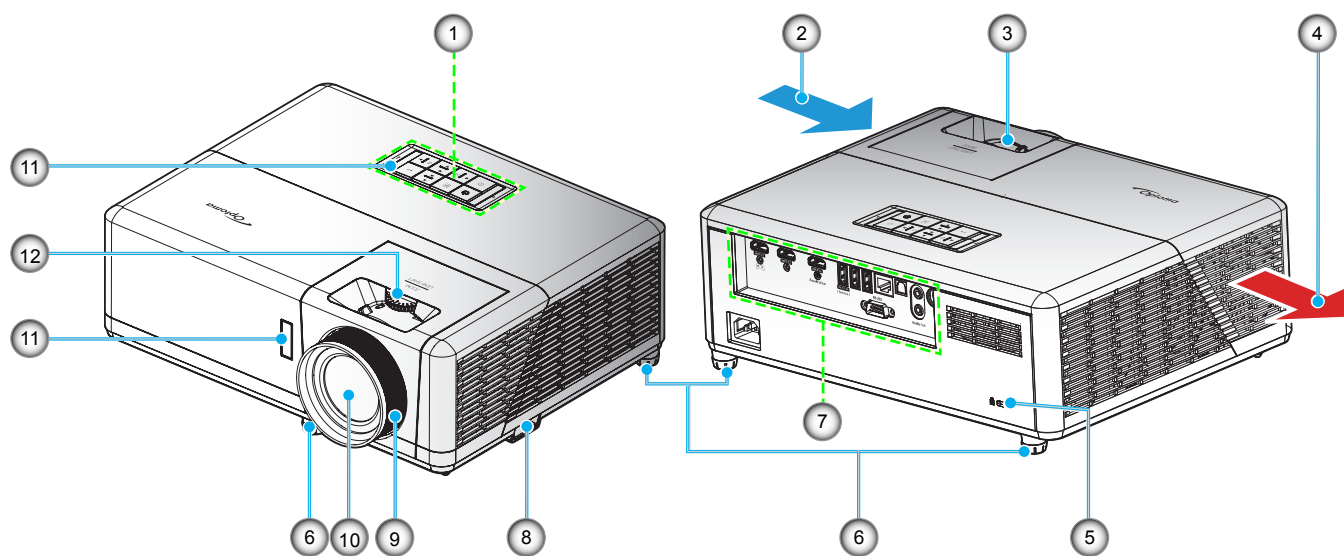

### 附註：

- 請勿阻塞投影機進氣孔／排氣孔。
- 在密閉空間操作投影機時，請在進氣與排氣口附近預留至少 30 cm 的空隙。

編號	項目	編號	項目
1.	面板	7.	輸入 / 輸出
2.	通風口 (入口)	8.	安全鎖插槽
3.	縮放控制圈	9.	對焦環
4.	通風口 (出口)	10.	鏡頭
5.	Kensington™ 防盜鎖埠	11.	IR 接收器 (前方和頂端)
6.	調整腳座	12.	鏡頭調整轉輪



# 產品簡介

## 連線

### UHZ45

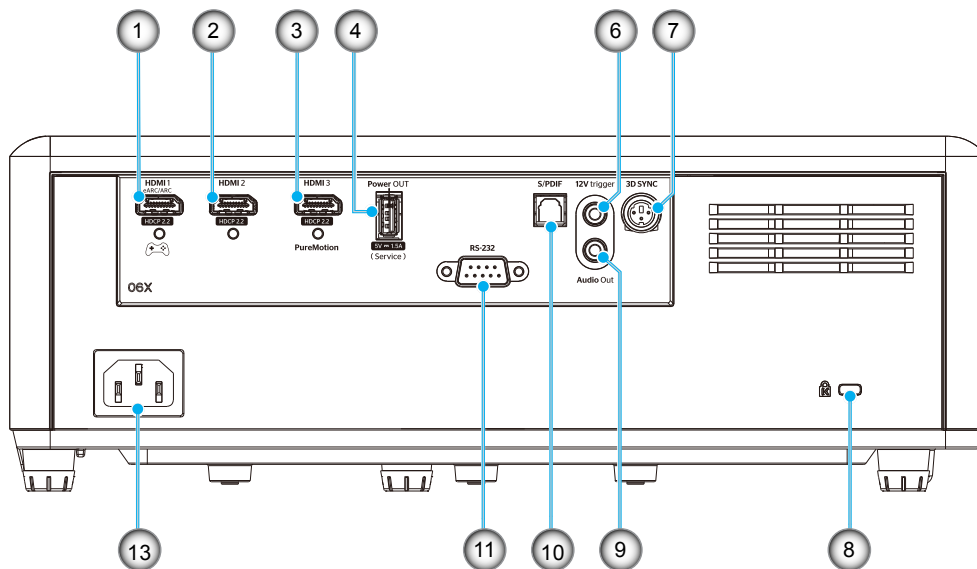

### UHZ50

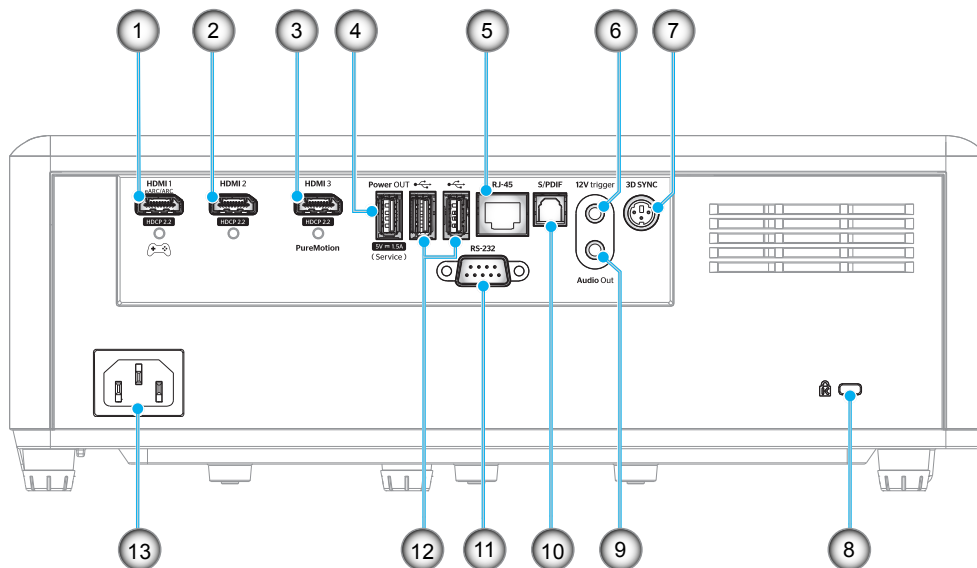

編號	項目	編號	項目
1.	HDMI 1 接頭 (eARC/ARC 輸出；低延遲模式)	8.	Kensington™ 防盜鎖埠
2.	HDMI 2 接頭 (eARC 聲音格式經 HDMI-1 接頭)	9.	音訊輸出接頭
3.	HDMI 3 接頭 (透過 HDMI-1 接頭傳遞 ARC 聲音格式；支援 PureMotion)	10.	S/PDIF 接頭 (僅支援 2ch PCM；Dolby Digital (5.1))



# 產品簡介

編號	項目	編號	項目
4.	USB 電源輸出 (5V $\rightarrow$ 1.5A) 接頭 (用於維修)	11.	RS-232 接頭
5.	RJ45 接頭(最高傳輸速度 10M/100Mbps)	12.	USB 埠 (WiFi 網卡/媒體播放器)
6.	12V 繼電器 (DC 輸出；伏特：12V，安培： 最大 0.5A)	13.	電源插孔
7.	3D 同步		

# 產品簡介

## 面板

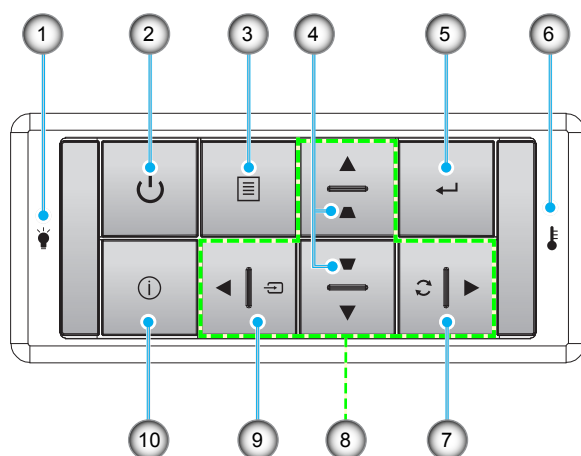

編號	項目	編號	項目
1.	光源 LED	6.	溫度 LED
2.	電源與電源LED	7.	重新同步
3.	功能表	8.	四向選擇鍵
4.	梯型修正	9.	來源
5.	確定	10.	資訊

**附註：** 鍵盤無法控制首頁畫面。請使用遙控器瀏覽。

# 產品簡介

## 遙控器

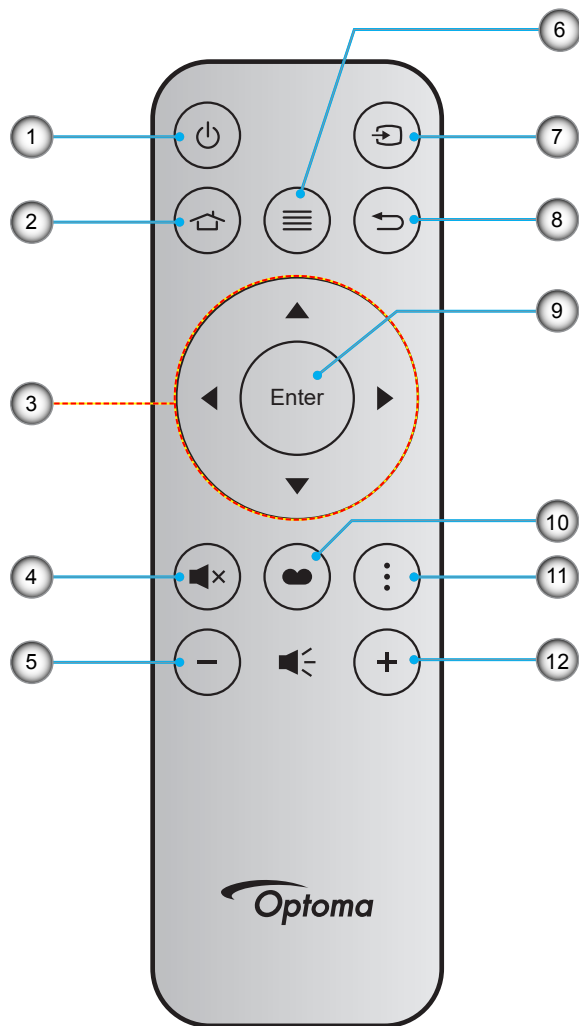

編號	項目	編號	項目
1.	電源開啟/關閉	7.	來源
2.	首頁	8.	返回
3.	四向選擇鍵	9.	確定
4.	靜音	10.	顯示模式
5.	音量 -	11.	APP 功能表
6.	功能表	12.	音量 +

### 附註：

- 不支援此類功能的機型，部分按鍵將無作用。
- 首次使用遙控器前，請先撕下透明的保護膜。如需電池安裝資訊，請參閱第 20 頁。

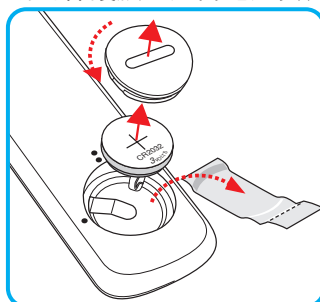

# 設定及安裝

## 安裝投影機

您的投影機設計可安裝在以下四種可能的位置之一。

您的房間配置或個人喜好將決定您選擇的安裝位置。請考量您投影幕的尺寸和位置、適當的電源插座位置，以及投影機和您剩餘設備間的位置及距離。

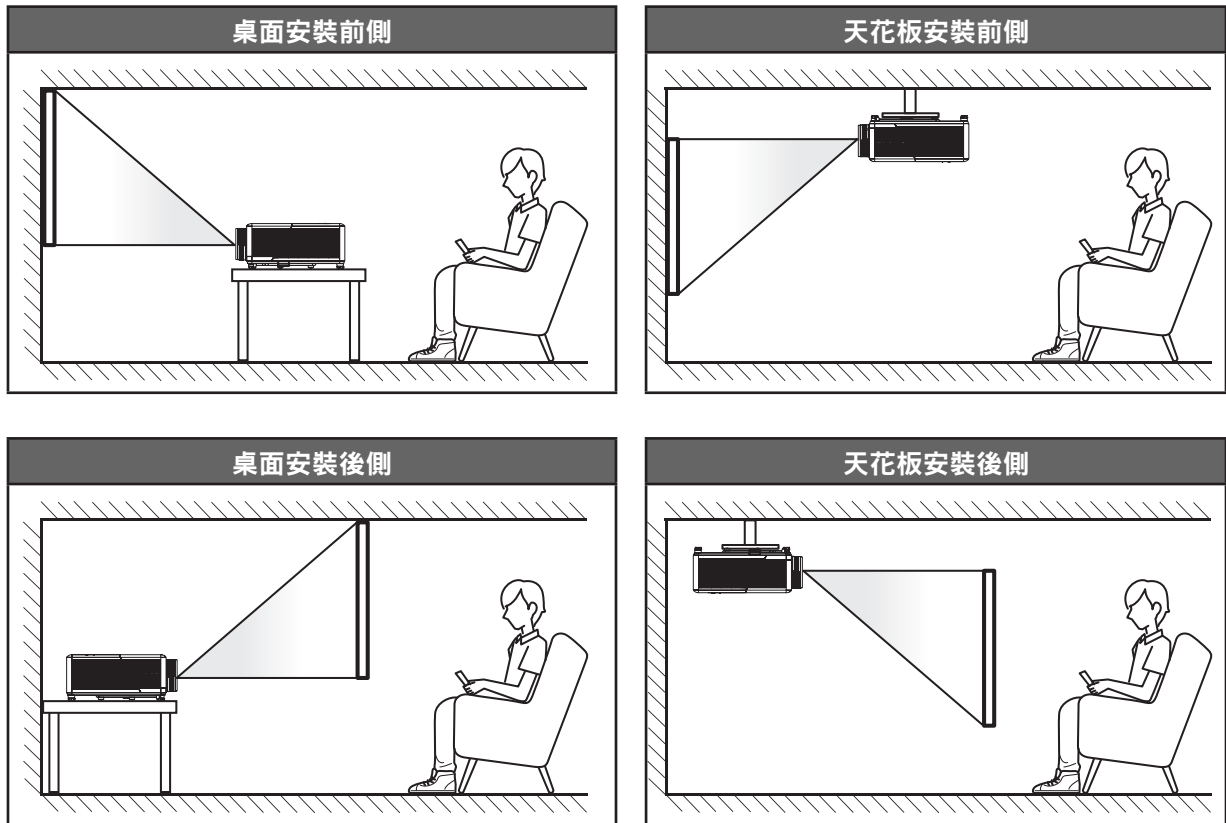

投影機應平放於表面上，並與畫面呈 90 度／直角。

- 若要判定指定投影幕尺寸所對應的投影機位置，請參閱第 67 頁的距離表。
- 若要判定指定距離下的投影幕尺寸，請參閱第 67 頁的距離表。

**附註：**如投影機距離畫面更遠，即可增加投影的影像尺寸，且垂直偏移亦可按比例增加。

### 重要！

除了桌面平放或懸掛式使用外，不可以其他方向操作投影機。投影機應保持水平，不可向前／向後，或向左／向右傾斜。除了桌面平放或懸掛式使用外，不可以其他方向操作投影機。投影機應保持水平，不可向前／向後，或向左／向右傾斜。使用其他方向操作會導致保固失效，並可能會縮短投影機的使用壽命。若要瞭解非標準安裝方式的建議，敬請聯絡 Optoma。

# 設定及安裝

## 投影機安裝公告

- 360° 自由方位操作

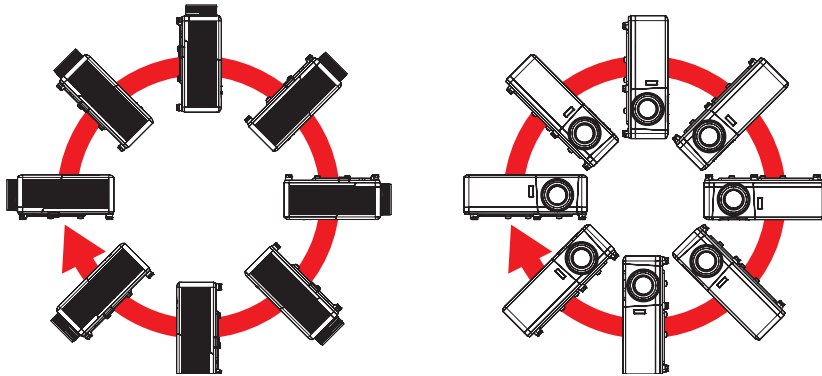

- 排氣口附近預留至少 30 cm 的空隙。

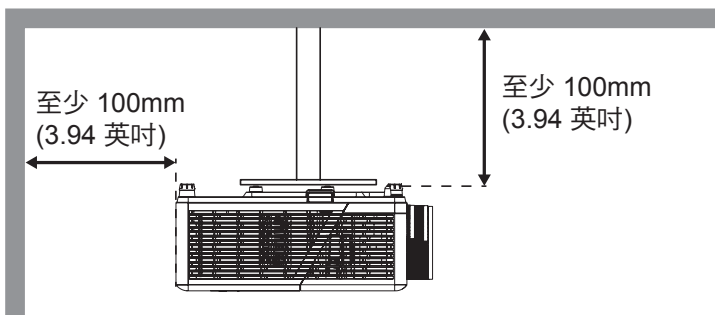
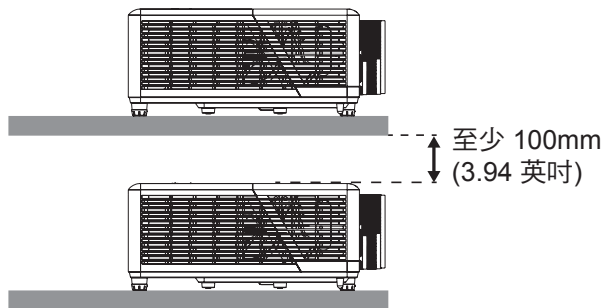
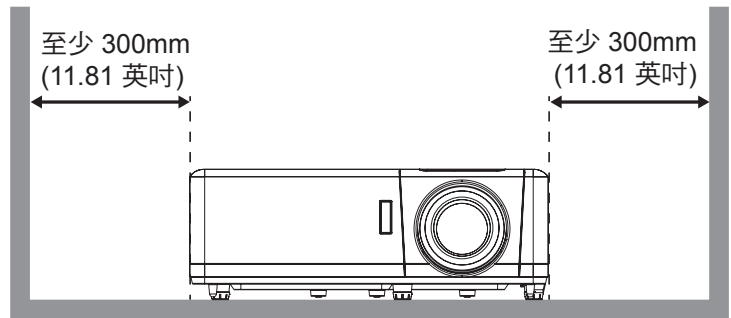
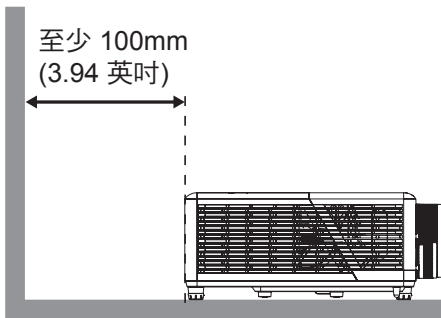

- 確保進氣口未從排氣口循環熱氣。
- 在密閉空間中操作投影機時，請確保空間內的周圍空氣溫度在投影機運轉時未超過操作溫度，且進氣口與排氣口皆未堵塞。
- 所有機箱皆應通過散熱評估認證，確保投影機未循環排出氣體，因為這會造成裝置關閉，即使機箱溫度在可接受的操作溫度範圍內。

# 設定及安裝

## 將來源連接至投影機

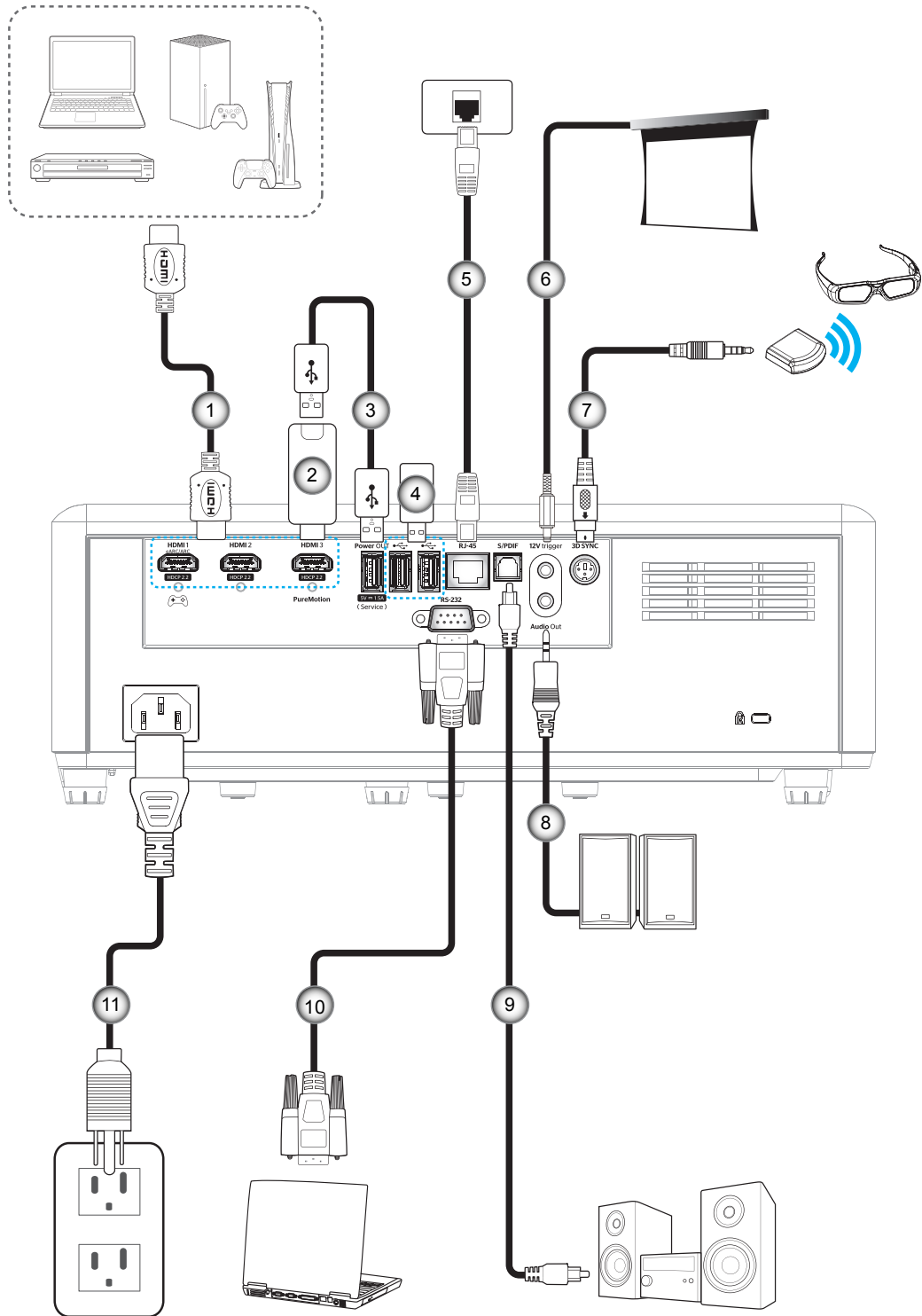

編號	項目
1.	HDMI 連接線
2.	HDMI 接頭
3.	USB 供電連接線
4.	USB 磁碟

編號	項目
5.	RJ-45 連接線
6.	12V DC 插孔
7.	3D 發射器連接線
8.	音訊輸出連接線

編號	項目
9.	S/PDIF 輸出線
10.	RS-232 連接線
11.	電源線

**附註：** 為確保最佳影像畫質及避免連線錯誤，建議使用原廠 HDMI 纜線。如纜線長度超過 20-25 英尺，強烈建議使用 Active Fiber HDMI 纜線。

# 設定及安裝

## 調整投影的影像

### 影像高度

投影機配有升降腳座，可調整影像高度。

1. 在投影機底部尋找您要調整的可調式腳座。
2. 順時鐘或逆時鐘轉動調整腳墊以增加或降低投影機高度。

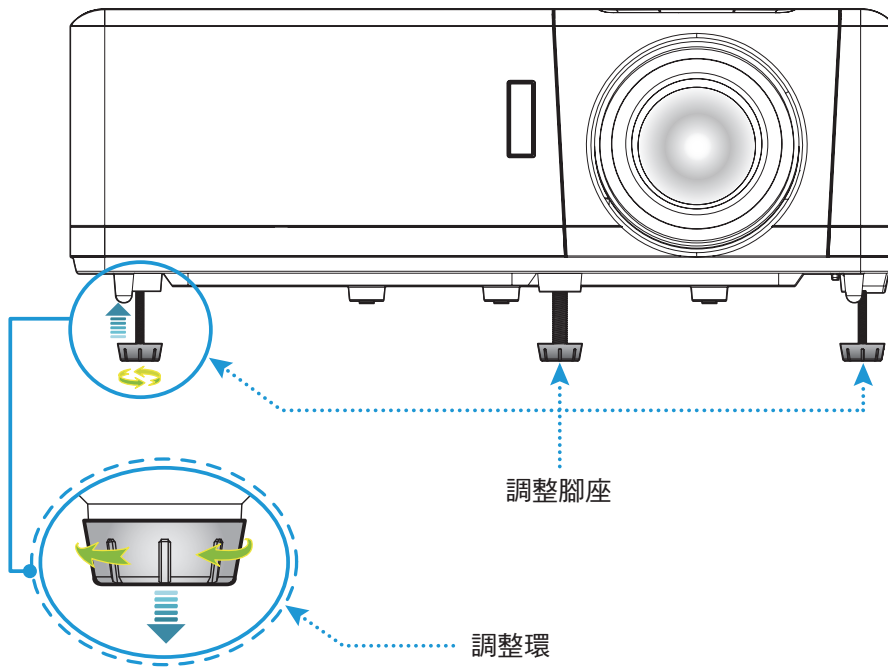

### 縮放、鏡頭調整及對焦

- 若要調整影像尺寸及位置，請執行下列動作：
  - a. 若要調整影像尺寸，請順時鐘或逆時鐘轉動縮放控制圈，以放大或縮小投影影像尺寸。
  - b. 若要調整影像位置，請順時針或逆時針轉動鏡頭調整轉輪，以垂直調整投影影像位置。
- 若要調整焦距，請順時鐘或逆時鐘轉動對焦環，直到影像變為銳利且清楚為止。

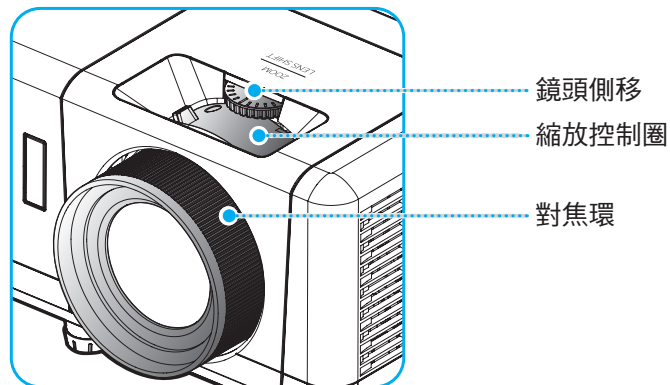

**附註：** 投影機將以 1.2m 至 8.1m 的距離對焦。

# 設定及安裝

## 遙控設定

### 安裝 / 更換電池

1. 使用硬幣逆時針轉動電池蓋直到電池蓋開啟。
2. 將新電池裝入電池盒中。  
取出舊電池，再安裝新電池 (CR2032)。確保「+」面朝上。
3. 蓋回電池蓋。然後再使用硬幣順時針轉動電池蓋鎖至定位。

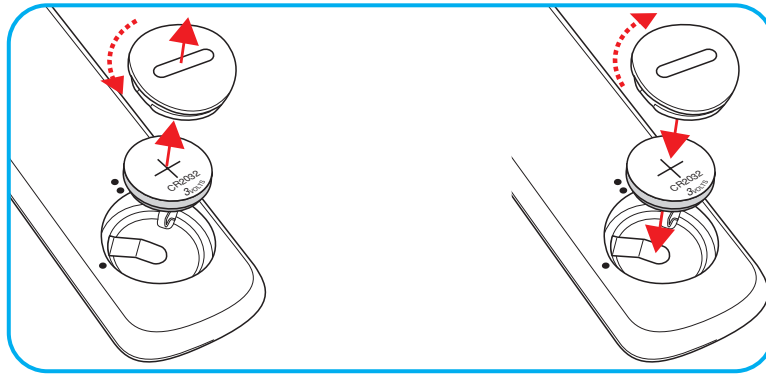

#### 小心：

為確保操作安全，請遵守下列注意事項：

- 使用 CR2032 類型電池。
- 避免與水或液體接觸。
- 請勿讓遙控器暴露在濕氣或熱氣中。
- 請勿讓遙控器摔落。
- 若遙控器中的電池漏電，請小心擦淨外殼並安裝新電池。
- 若更換的電池非正確類型，會有爆炸的危險。
- 請依指示丟棄用過的電池。

警告：請勿吞入電池、化學灼傷危害。



- 本產品含有錢幣型 / 鈕扣型電池。若不慎吞入錢幣型 / 鈕扣型電池，僅 2 小時內就會造成嚴重體內灼傷甚至導致死亡。

警告：確保全新或用過的電池遠離兒童。



- 若電池槽未確實關閉，請停止使用產品並遠離兒童。若您認為可能吞入電池或電池進入體內，請立即就醫。



# 設定及安裝

## 有效遙控範圍

紅外線 (IR) 遙控器感應器位於投影機上方。請確保以  $30^\circ$  (水平) 或  $20^\circ$  (垂直) 內的角度握持遙控器，並與投影機的 IR 遙控感應器呈直角以正確發揮功用。遙控器與感應器間的距離不得長於 7 公尺 (~ 22 英尺)。

**附註：** 遙控器直接對準 (0 度) 紅外線感應器時，遙控器與感應器間的距離不得長於 10 公尺 (~ 32 英尺)。

- 請確定遙控器與投影機 IR 感應器之間沒有任何障礙物，否則會阻礙紅外線光束傳遞。
- 請確定遙控器的 IR 發射器未直接被陽光或日光燈燈泡照射。
- 請確保遙控器遠離日光燈燈泡至少 2 公尺以上，否則遙控器可能會故障。
- 若遙控器太接近變頻器類型的日光燈燈泡，可能會不時失效。
- 若遙控器和投影機的距離非常近，遙控器可能會失效。
- 當您對準螢幕時，遙控器與螢幕間的有效距離低於 7 公尺，並反射 IR 光束回投影機。不過，有效距離會依螢幕而變化。

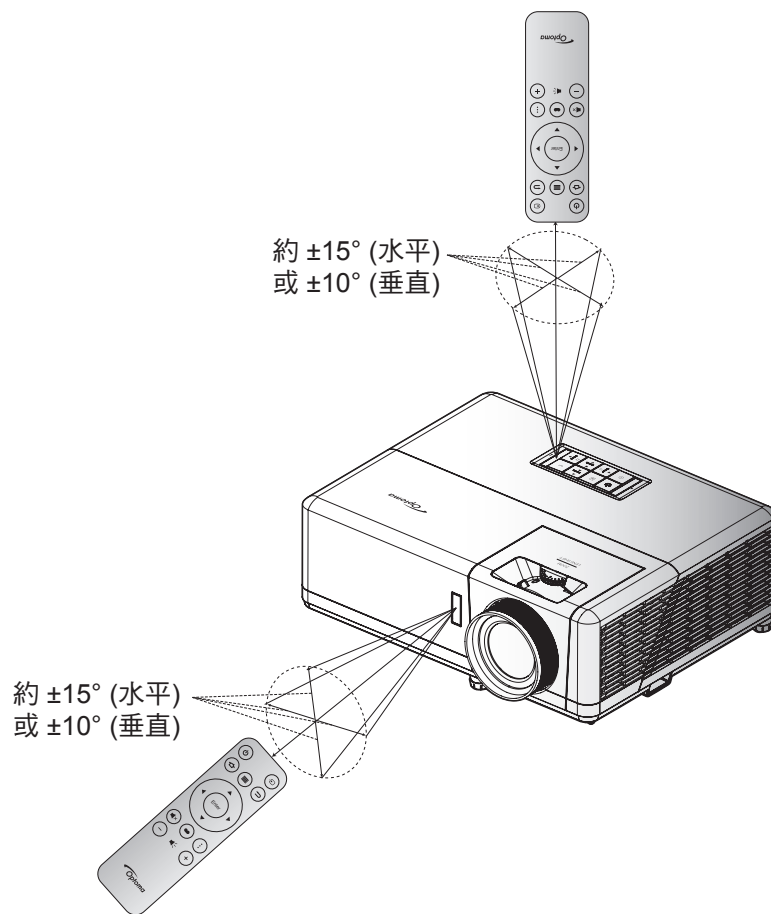

# 使用投影機

## 開啟 / 關閉投影機電源

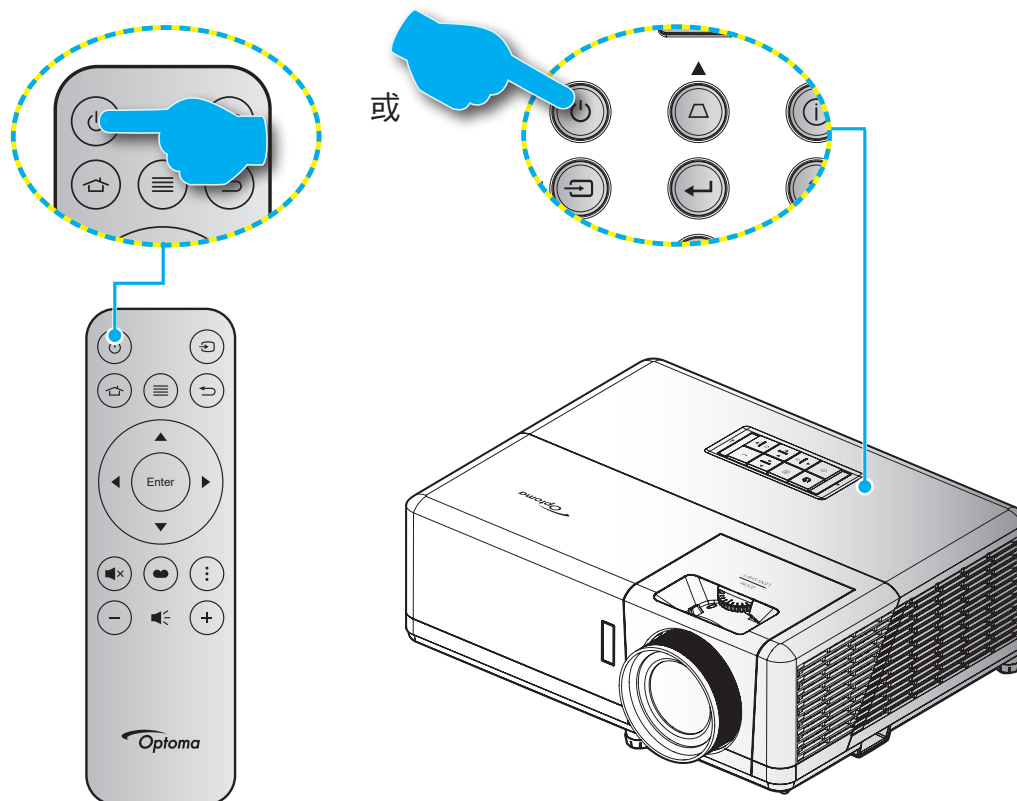

## 開機

1. 安全牢固地連接電源線與訊號線／來源連接線。連接後，開機／待機 LED 將亮起紅色。
2. 按下投影機鍵盤或遙控器上的「」可開啟投影機電源。
3. 約 10 秒內將顯示啟動畫面，開機／待機 LED 將閃藍燈。

**附註：** 初次開啟投影機時，將要求您選擇偏好的語言、投影方向及其他設定。

# 使用投影機

初次開啟投影機時，將提示您進行初始設定，其中包括選擇投影方向、偏好的語言、進行網路設定等。待**設定完成**！畫面出現後，代表投影機已可使用。

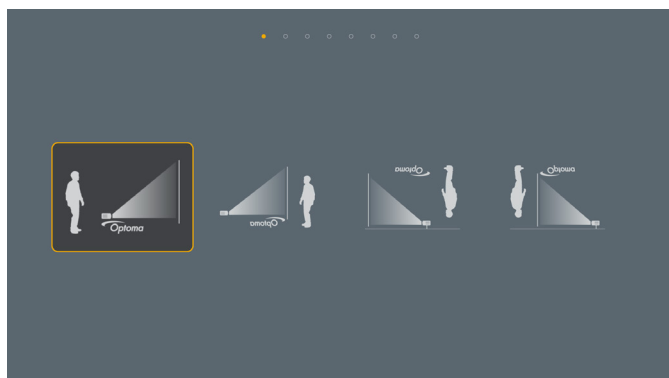

[投射畫面]



[語言畫面]

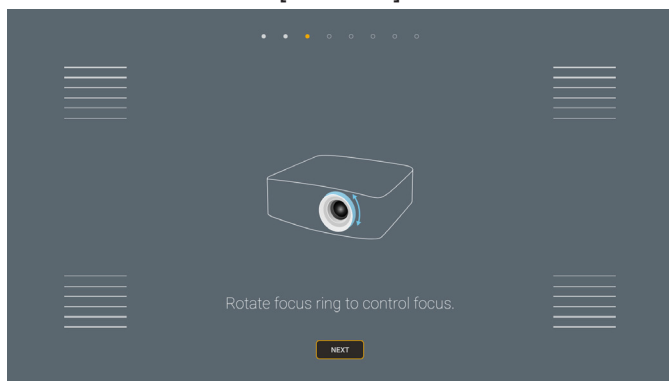

[焦距調整畫面]



[Wi-Fi 網卡安裝畫面]

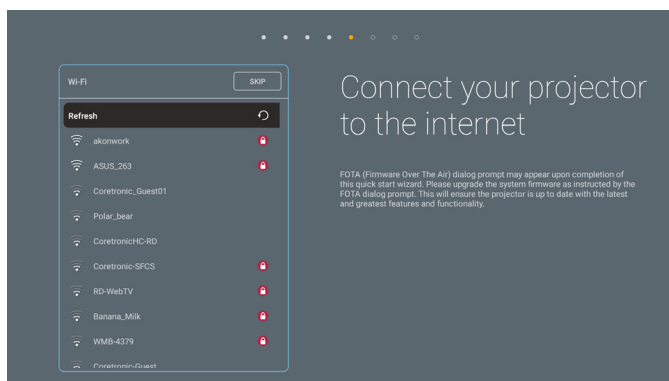

[網路畫面]

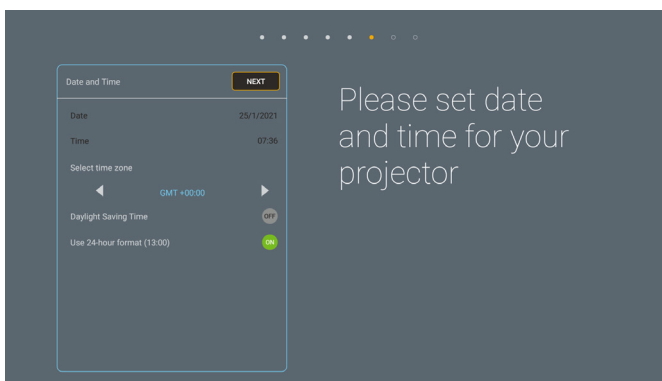

[日期與時間畫面]

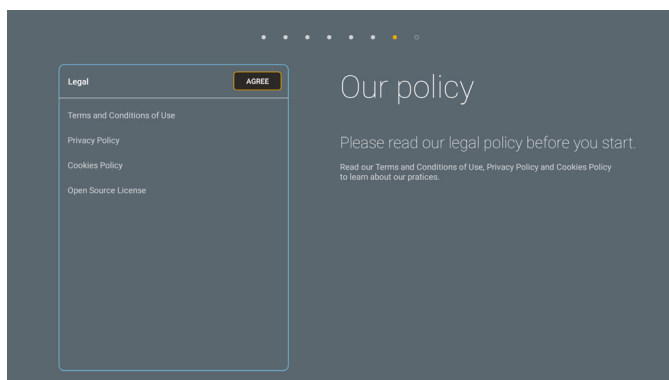

[規範畫面]

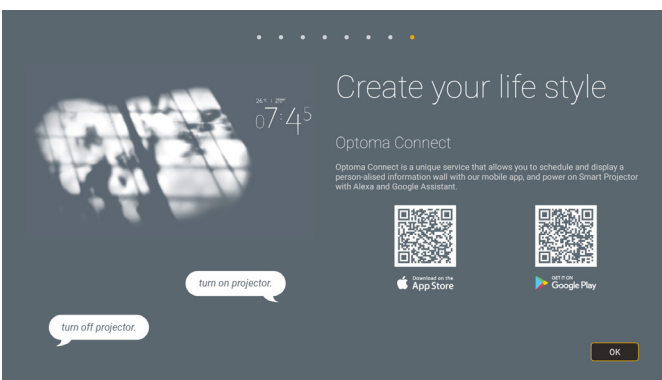





[Optima Connect 畫面]

# 使用投影機

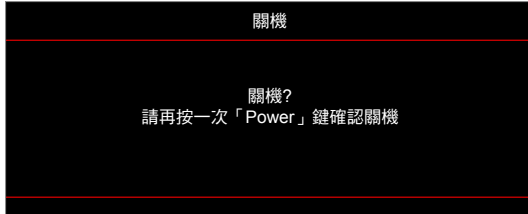
## 關機

1. 按下投影機鍵盤或遙控器上的「」可關閉投影機電源。
2. 將顯示下列訊息：



3. 再按一次「」按鈕確認，否則訊息會在 15 秒後消失。若再次按下「」按鈕，投影機將關機。
4. 散熱風扇將持續運轉約 10 秒以完成散熱循環，開機／待機 LED 將閃藍燈。若開機／待機 LED 恆亮紅色，表示投影機已經進入待機模式。若您要重新啟動投影機，必須等到投影機完成冷卻循環並進入待機模式。投影機進入待機模式後，只需再次按下「」按鈕就能開啟投影機。
5. 將電源線從插座和投影機中拔出。

**附註：** 不建議在關閉電源後立即開啟投影機電源。

# 使用投影機

## 選擇輸入訊源

打開要在投影幕顯示的連接訊號來源，如電腦、筆記型電腦、影片播放器等。投影機會自動偵測訊號來源。若連接多組訊號來源，請按下投影機鍵盤或遙控器上的「」按鈕，選擇所需的輸入訊源。

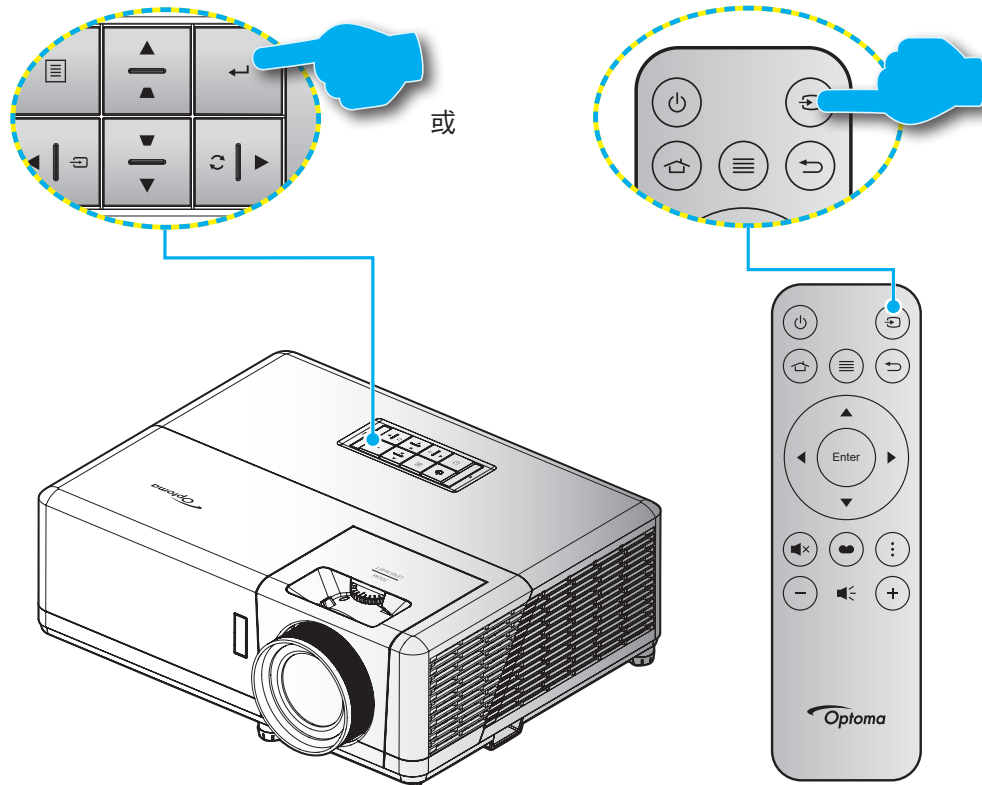

# 使用投影機

## 首頁畫面概覽

每次您啟動投影機時都會顯示首頁畫面。這包含系統日期與時間、系統狀態、存取 OSD 功能表圖示、投影機設定功能表、輸入來源等。

若要瀏覽首頁畫面，只需使用遙控器上的按鈕即可。

無論位於使用者介面的哪個位置，皆可隨時按下遙控器上的「」返回首頁畫面。

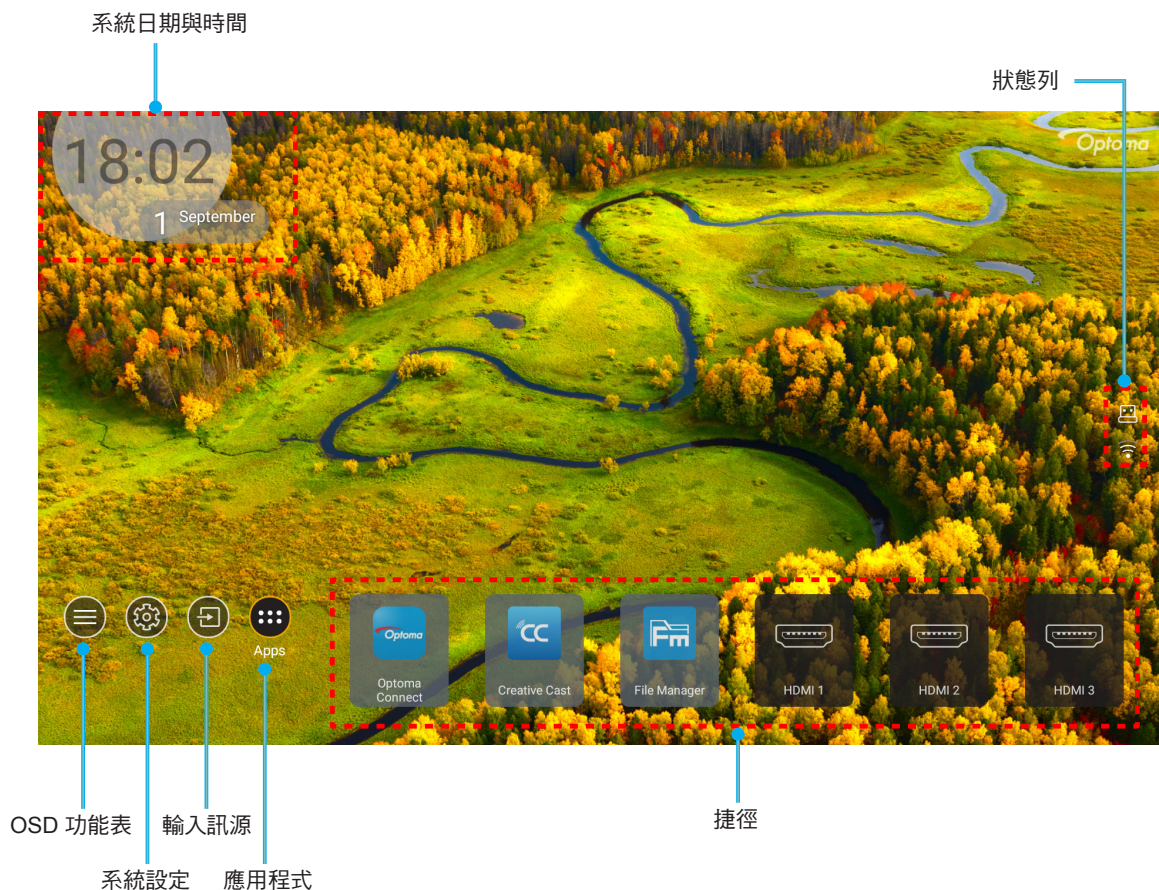

**附註：** 選取的選單或項目反白為橘色，例如上述影像上的「Apps」。

## 系統日期與時間

若投影機連接至網路，日期與時間會顯示在首頁畫面。預設設定為 10:00am，2019/01/01。只有在關閉 24 小時制時，才會出現 AM/PM。

若要修改日期與時間參數，請選擇畫面上的個別欄位。日期與時間設定頁面會自動開啟。然後執行修改。

# 使用投影機

## 投影機設定功能表 (OSD)

按下遙控器或首頁畫面上的「≡」，選擇 OSD 功能表「⊖」以檢閱投影機資訊，或管理與影像、顯示、3D、音訊及設定相關的多項設定。

### 一般功能表導覽



1. 顯示 OSD 時，使用上或下導覽按鈕選擇主功能表中的任何項目。在某一特定頁面上做出選擇時，按下「確定」可進入子功能表。
2. 按下「左」和「右」按鈕，可選擇所需的選單項目。然後按下「OK」可開啟其子功能表。
3. 按下「上」和「下」按鈕，可選擇子功能表中所需的項目。
4. 按下「OK」按鈕可啟用或停用設定，或按下「左」和「右」按鈕調整數值。
5. 在子功能表中選擇下一個要調整的項目，並依上述方式修改。
6. 若要退出，則再按一次「↶」(如有必要請重複按下)。OSD 功能表將關閉，而投影機亦會自動儲存新設定。



# 使用投影機

## OSD 功能表樹狀結構

**附註：** OSD 功能表樹狀結構項目及功能視機型與地區而定。Optoma 保留不另行通知而新增或移除項目以改善產品效能的權利。

主功能表	子功能表 1	子功能表 2	子功能表 3	子功能表 4	值	
顯示設定	影像設定	顯示模式	[影像] 模式		劇院	
					HDR	
					HLG	
					HDR 模擬	
					遊戲	
					標準	
					明亮	
					使用者	
					3D	
					ISF 日	
					ISF 夜	
			ISF 3D			
			牆壁顏色		關 [預設值]	
				黑板		
				淺黃		
				淺綠		
				淺藍		
				粉紅		
			動態範圍	HDR/HLG		灰色
					關	
				HDR 影像模式		自動 [預設值]
					明亮	
					標準 [預設值]	
					電影	
				HLG 圖片模式		電影
					明亮	
					標準 [預設值]	
					HDR 動態亮度	電影
					細節增強	
					0 ~ 10	
				亮度		-50 ~ 50
		對比		-50 ~ 50		
		銳利度		1 ~ 15		
		色彩		-50 ~ 50		
		色相		-50 ~ 50		



# 使用投影機

主功能表	子功能表 1	子功能表 2	子功能表 3	子功能表 4	值				
顯示設定	影像設定	Gamma	電影						
			影像						
			圖像						
			標準 (2.2)						
			1.8						
			2.0						
			2.4						
		3D							
		色彩設定	色彩設定	BrilliantColor™			1 ~ 10		
					色溫			暖色調	
								標準	
								白色調	
							冷色調		
				色彩調校	色彩			紅	
								綠	
								藍	
								青色	
								黃	
								洋紅	
								白(*)	
								色調 / R(*)	-50 ~ 50 [預設值：0]
								飽和度 / G(*)	-50 ~ 50 [預設值：0]
								增益 / B(*)	-50 ~ 50 [預設值：0]
						恢復原廠設定	取消 [預設值]		
							是		
						退出			
				RGB進階調整	RGB進階調整	R增益		-50 ~ 50	
						G增益		-50 ~ 50	
						B增益		-50 ~ 50	
						R偏差		-50 ~ 50	
						G偏差		-50 ~ 50	
						B偏差		-50 ~ 50	
						恢復原廠設定		取消 [預設值]	
								是	
				色彩空間 (非 HDMI 輸入)	色彩空間 (非 HDMI 輸入)			自動 [預設值]	
								RGB	
				色彩空間 (HDMI 輸入)	色彩空間 (HDMI 輸入)			YUV	
								自動 [預設值]	
								RGB(0~255)	
								RGB(16~235)	
								YUV	





# 使用投影機

主功能表	子功能表 1	子功能表 2	子功能表 3	子功能表 4	值	
顯示設定	影像設定	明亮模式			DynamicBlack	
					節能	
					固定功率設定 電源 = 100%/95%/90%/85%/80%/75%/70%/65%/60%/55%/50%	
			恢復原廠設定			固定照明設定 電源 = 85%/80%/75%/70%
	增強遊戲					關
						開
	3D	3D 模式				關 [預設值]
						開
		3D 同步反轉				開
						關 [預設值]
	螢幕寬高比					4:3
						16:9
						21:9
						32:9
						垂直延伸 (不包括 SVGA XGA 機型)
						全螢幕
						自動
	縮放比例					-5 ~ 25 [預設值 : 0]
	影像位移調整	影像水平位置 				-100 ~ 100 [預設值 : 0]
		影像垂直位置 				-100 ~ 100 [預設值 : 0]
	幾何校正	邊角調整				
		水平梯形修正				-30 ~ 30 [預設值 : 0]
		垂直梯形修正				-30 ~ 30 [預設值 : 0]
		自動梯形校正				關
						開 [預設值]
		3x3 變形				
		恢復原廠設定				
PureMotion	PureMotion				關	
					1 [預設值]	
					2	
					3	
音頻	音訊模式				揚聲器 / 聲音輸出 [預設值]	
					SPDIF / eARC	
	靜音					關 [預設值]
						開
	音量				0 ~ 10 [預設值 : 5]	
	數位輸出格式					位元流
					PCM	
聲音延遲	內建揚聲器延遲				自動 [預設值]	
					-50 ~ +50 [預設值 : 0]	

# 使用投影機

主功能表	子功能表 1	子功能表 2	子功能表 3	子功能表 4	值		
設定	投影方式				正面  [預設值]		
					背投影 		
					懸掛上方投影 		
					背面上方投影 		
	電源設定	電源偵測自動開機				關 [預設值] 開	
		訊源偵測自動開機				關 [預設值] 開	
		自動關機 (分)				0 ~ 180 (5 分鐘增量單位) [預設值 : 20]	
		自動睡眠關機 (分)	總是開啟				0 ~ 990 (30 分鐘增量單位) [預設值 : 0]
							否 [預設值] 是
		電源模式 (待機)				使用中 (SmartHome) 節能 [預設值]	
		USB 電源 (待機)				關 [預設值] 開	
	安全設定	安全設定				關 開	
			安全設定計時器	月			
		天					
		小時					
	變更密碼					[預設值 : 1234]	
	HDMI Link 連動設定	HDMI Link				關 [預設值] 開	
			涵蓋TV				否 [預設值] 是
		電源開機連動					雙向連動 [預設值] 投影機-->設備 設備-->投影機
				電源關機連動			
		測試圖案					
	遙控設定		紅外線功能				開 [預設值] 關
	投影機ID						00 ~ 99

# 使用投影機

主功能表	子功能表 1	子功能表 2	子功能表 3	子功能表 4	值		
設定	12V 繼電器				開		
					關 [預設值]		
	語言					English [預設值]	
						Deutsch	
						Français	
						Italiano	
						Español	
						Português	
						简体中文	
						繁體中文	
						日本語	
						한국어	
						Русский	
	選單設定	功能表位置				左上 	
						右上 	
						中央  [預設值]	
						左下 	
						右下 	
			功能表單時間				關
						5 秒	
						10 秒 [預設值]	
	選項	自動來源				關 [預設值]	
						開	
		輸入訊源					HDMI1
							HDMI2
							HDMI3
							首頁
		自訂輸入來源名稱			HDMI1		預設值 [預設值] / 使用者自訂
					HDMI2		預設值 [預設值] / 使用者自訂
					HDMI3		預設值 [預設值] / 使用者自訂
					首頁		預設值 [預設值] / 使用者自訂
		高海拔模式					關 [預設值]
							開
		鎖定顯示模式					關 [預設值]
						開	
	按鍵鎖					關 [預設值]	
						開	
	搜尋訊息隱藏					關 [預設值]	
						開	
	開機畫面					預設值 [預設值]	
						中性	

# 使用投影機

主功能表	子功能表 1	子功能表 2	子功能表 3	子功能表 4	值		
設定	選項	背景顏色			無 [預設適用於 Video/Pro-AV 機型]		
					藍 [預設適用於資料機型]		
					紅		
					綠		
					灰色		
					開機畫面		
	恢復原廠設定	OSD目錄重新設定				取消 [預設值]	
						是	
			還原至初始值				取消 [預設值]
							是
Android 恢復原廠設定					取消 [預設值]		
					是		
資訊	法規						
	機器序號						
	來源						
	解析度				00x00		
	更新頻率				0.00 Hz		
	顯示模式						
	投影機ID				00~99		
	明亮模式						
	韌體版本	系統					
		Android					
		MCU					
MAC位址							

# 使用投影機

## 顯示功能表

### 影像設定功能表

#### 顯示模式

共有多個預先定義的顯示模式可供選擇，以符合您的觀賞喜好。每個模式皆已經過專業色彩團隊微調，確保各式內容都能呈現優異的色彩效能。

- **劇院**：針對觀賞電影提供最佳的細節與及色彩平衡。
- **HDR**：傳遞高精度的色彩，並超過其他顯示模式的色彩表現。此模式使用 REC.2020 色域解碼並顯示用於最深沈的黑色、最亮白色及鮮明電影色彩的高動態範圍 (HDR) 內容。  
**附註**：若 HDR 設為自動 (且傳送 HDR 內容至投影機 – 4K UHD 藍光、1080p/4K UHD HDR 遊戲、4K UHD 串流視訊) 此模式將自動啟用。儘管 HDR 模式為使用中，但所有其他顯示模式將變成灰色且無法使用。
- **HLG**：傳遞高精度的色彩，並超過其他顯示模式的色彩表現。此模式使用 REC.2020 色域解碼並顯示用於最深沈的黑色、最亮白色及鮮明電影色彩的混合記錄 (HLG) 內容。  
**附註**：
  - 若 HDR 設為自動 (且 HLG 內容設為投影機)，此模式將自動啟用。儘管 HLG 模式為使用中，但所有其他顯示模式將變成灰色且無法使用。
  - 僅 HDMI1 和 HDMI2 支援 HLG。
- **HDR 模擬**：強化含相似高動態範圍 (HDR) 的非 HDR 內容。選擇此模式可強化非 HDR 內容的 gamma、對比與色彩飽和度 (720p 及 1080p 廣播/有線電視、1080p 藍光、非 HDR 遊戲等)。  
**附註**：此模式只可搭配非 HDR 內容使用。
- **遊戲**：將投影機的最大對比及鮮活色彩最佳化，讓您在遊玩電玩遊戲時能夠看見陰影細節。  
**附註**：在觀看 HDR 視訊內容或遊玩 HDR 遊戲時，無法使用此顯示模式。若要啟用低輸入延遲，請確保電腦或遊戲主機連接至 HDMI1 並啟用增強遊戲模式。
- **標準**：此模式儘可能重現電影導演想要影像呈現的色彩。色彩、色溫、亮度、對比及 Gamma 設定全都設為 Rec.709 色域。觀看電影時選擇此模式可獲得最精準的色彩重現效果。
- **明亮**：此模式適用於需要超高亮度的環境，例如在照明充足的室內使用投影機。
- **使用者**：記憶使用者定義的設定，量身打造專屬的顯示模式設定。
- **3D**：將觀賞 3D 內容的設定最佳化。  
**附註**：若要體驗 3D 效果，需具備相容的 DLP Link 3D 眼鏡。如需更多資訊，請參閱 3D 一節。
- **ISF 日**：儲存最佳專業校正的畫面設定以供白天觀看。
- **ISF 夜**：儲存最佳專業校正的畫面設定以供夜晚觀看。
- **ISF 3D**：儲存最佳專業校正的畫面設定以供 3D 觀看。

#### 附註：

- ISF 模式需要專業校正。若要解鎖與存取 ISF 模式，您需使用遙控器或鍵盤輸入下列代碼：電源 > 上 > 下 > 上 > 上。
- ISF 模式僅能在影像模式中使用。
- 若啟用 HDR 或 HLG，劇院、遊戲、標準和明亮選項將變為灰色無法使用。

# 使用投影機

## 牆壁顏色

專為在無螢幕且投影至牆面的情況下，調整投影影像的色彩所設計。每個模式皆已經過專業色彩團隊微調，確保能夠呈現優異的色彩效能。共有多個預先定義的模式可供選擇，以配合牆面顏色。選擇 關、黑板、淺黃、淺綠、淺藍、粉紅及灰色。

**附註：**若要呈現精確色彩，建議使用螢幕。

## 動態範圍

在顯示 4K 藍光播放器和串流裝置的視訊時，配置高動態範圍 (HDR) 設定及其效果。

### ► HDR/HLG

- **關：**關閉 HDR 或 HLG 處理。設為關閉後，投影機不會解碼 HDR 或 HLG 內容。
- **自動：**自動偵測 HDR 訊號。

### ► HDR影像模式

- **明亮：**此模式可呈現更明亮、更飽和的色彩。
- **標準：**選擇此模式以獲得平衡暖色與冷色調的自然外觀色彩。
- **電影：**選擇此模式以改善細節與影像銳利度。
- **細節增強：**訊號來自 OETF 轉換以達到最佳色彩調校與最高程度細節增強：

### ► HLG 圖片模式

- **明亮：**此模式可呈現更明亮、更飽和的色彩。
- **標準：**選擇此模式以獲得平衡暖色與冷色調的自然外觀色彩。
- **電影：**選擇此模式以改善細節與影像銳利度。
- **細節增強：**訊號來自 OETF 轉換以達到最佳色彩調校與最高程度細節增強：

### ► HDR動態亮度

- 調整 HDR 的亮度等級。

## 亮度

調整影像的亮度。

## 對比

對比可控制圖片最亮與最暗的區域之間的差異程度。

## 銳利度

調整影像的銳利度。

## 色彩

將影像從黑白調整為色彩完全飽和。

## 色相

調整紅綠的色彩平衡。

## Gamma

設定 Gamma 曲線類型。完成初始化設定和微調後，利用 Gamma 調整的步驟最佳化影像輸出。

- **電影：**家庭劇院。
- **影像：**針對影像或電視源。

# 使用投影機

- **圖像**：電腦／相片訊號來源。
- **標準 (2.2)**：標準設定。
- **1.8 / 2.0 / 2.4 / 2.6**：特定電腦／相片訊號來源。2.4 和 2.6 也可用於視訊內容及遊戲並啟用更深的對比。
- **3D**：若要體驗 3D 效果，則需具備 3D 眼鏡。請確保您的電腦／可攜式裝置具有 120 Hz 訊號輸出的四重緩衝顯示卡，並且安裝 3D 播放程式。

**附註：** 這些選項僅適用於 3D 模式停用時。在 3D 模式中，使用者可以將 Gamma 設定為「3D」。

## 色彩設定

進行色彩設定。

- **BrilliantColor™**：此可調式項目採用新的色彩處理演算法與增強功能，能夠提供更高的亮度，同時保有圖片的全真生動色彩。
- **色溫**：色溫有「暖色調」、「標準」、「涼爽」及「冷色調」可選擇。
- **色彩調校**：選擇下列選項：
  - 色彩：調整紅色 (R)、綠色 (G)、藍色 (B)、青色 (C)、黃色 (Y)、洋紅色 (M) 和白色 (W) 影像色階。
  - 色調：調整紅綠的色彩平衡。
  - 飽和度：將影像從黑白調整為色彩完全飽和。
  - 增益：調整影像亮度。
  - 恢復原廠設定：恢復色彩調校的原廠預設設定。
  - 退出：退出「色彩調校」功能表。
- **RGB進階調整**：此設定允許設定影像的亮度（增益）及對比（偏差）。
  - 恢復原廠設定：恢復RGB進階調整的原廠預設設定。
  - 退出：退出「RGB進階調整」功能表。
- **色彩空間（僅限 HDMI 輸入 1）**：從下列選擇適用的色彩矩陣類型：自動、RGB(0-255)、RGB(16-235) 和 YUV。
- **色彩空間（僅限 HDMI2/首頁/色差）**：從下列選擇適用的色彩矩陣類型：自動、RGB(0-255) 和 RGB(16-235)。

**附註：** 若來源為 HDMI3，則不支援色彩空間功能。

## 明亮模式

手動選擇明亮模式的電源百分比及調整明亮模式設定。

- **DynamicBlack**：使用即可自動調整圖片亮度，取得最佳的對比表現。
- **節能**：選擇「節能」降低投影機雷射二極體的亮度，可節省耗電量並延長雷射二極體壽命。
- **固定功率設定**：選擇明亮模式的電源百分比。
- **固定照明設定**：恆定亮度會改變 LD 亮度，使亮度能夠隨時間保持一致。

## 恢復原廠設定

恢復色彩設定的原廠預設設定。



# 使用投影機

## 增強遊戲功能表

啟用此功能可減少遊戲期間 HDMI 連接埠 1 的回應時間 (輸入延遲) 為 4.5ms\*。所有幾何設定 (範例：梯型修正、變形) 將在增強遊戲模式啟用時停用。如需詳細資訊，請參見以下。

### 附註：

- 僅支援 HDMI1。
- \* 4.5ms 僅支援經遊戲電腦的 1080p 240Hz 訊號。
- 訊號的輸入延遲如下表所述：
- 表中的數值可能略有不同。

來源時序	增強遊戲	輸出	輸出解析度	輸入延遲
1080p60	開	1080p60	1080p	17ms
1080p120	開	1080p120	1080p	8.6ms
1080p240	開	1080p240	1080p	4.4ms
4K60	開	4K60	4K	16.9ms
1080p60	關	1080p60	1080p	33.8ms
1080p120	關	1080p120	1080p	17ms
1080p240	關	1080p240	1080p	8.6ms
4K60	關	4K60	4K	33.7ms

- 請注意，若啟用「增強遊戲」模式，3D、螢幕寬高比、縮放比例、影像位移調整及幾何校正功能會自動停用。若停用「增強遊戲」模式，此類功能將再次啟用。停用「增強遊戲模式」時，此類功能和設定將會還原。

## 3D 功能表

### 3D 模式

使用此選項啟用／停用 3D 模式功能。

### 3D 同步反轉

使用此選項啟用／停用 3D 同步反轉功能。

## 螢幕寬高比功能表

在下列選項中選擇顯示影像的螢幕寬高比：

- **4:3**：此影像比例可用於 4:3 輸入訊號源。
- **16:9/21:9/32:9**：此類格式可用於 16:9/21:9/32:9 輸入訊源，如 HDTV 及 DVD 等寬螢幕電視專屬增強功能。
- **垂直延伸**：此模式會將 2.35:1 影像垂直延伸，以去除黑邊。
- **全螢幕**：使用此特殊的 2.0:1 長寬比顯示 16:9 和 2.35:1 長寬比影片，且不會在畫面上出現上下黑邊。
- **自動**：自動選擇適當的顯示設定影像比例。

### 附註：

- 垂直延伸模式的詳細資訊：
  - 某些 Letter-Box DVD 未針對 16x9 的電視螢幕進行功能增強，在此情況下，若以 16:9 模式顯示影像，影像可能無法正常顯示。如果發生此情況，請使用 4:3 模式觀賞 DVD。但若其內容不是 4:3，則在 16:9 顯示格式中，影像周圍會出現黑色條。對於此類型的內容，您可以使用垂直延伸模式，使影像填滿整個 16:9 顯示畫面。
  - 如果您使用外接橫向壓縮鏡頭，此垂直延伸模式亦可讓您觀看支援橫向壓縮寬螢幕的 2.35:1 內容（包含橫向壓縮 DVD 及 HDTV 影片來源），並採用 2.35:1 寬影像格式顯示 16x9 畫面。在此情況下，便不會出現黑色條，並且能完整利用光源電源及垂直解析度。

# 使用投影機

- 若要使用全螢幕格式，請進行下列動作：
  - a) 設定螢幕寬高比為 2.0:1。
  - b) 選擇「全螢幕」格式。
  - c) 將投影機影像正確投射於螢幕上。

## 4 UHD 縮放表：

16:9 螢幕	480i/p	576i/p	720p	1080i/p	2160p
4x3	縮放至 2880 x 2160。				
16x9	縮放至 3840 x 2160。				
LBX	取得中央 3840 x 1620 影像，然後縮放為 3840 x 2160 進行顯示。				
Native	1:1 對應置中。 不會進行縮放；顯示的解析度視輸入來源而定。				
自動	- 若來源為 4:3，畫面類型將調整為 2880 x 2160。 - 若來源為 16:9，畫面類型將調整為 3840 x 2160。 - 若來源為 15:9，畫面類型將調整為 3600 x 2160。 - 若來源為 16:10，畫面類型將調整為 3456 x 2160。				

## 自動對應規則：

	輸入解析度		自動/縮放	
	水平解析度	垂直解析度	3840	2160
4:3	800	600	2880	2160
	1024	768	2880	2160
	1280	1024	2880	2160
	1400	1050	2880	2160
	1600	1200	2880	2160
寬螢幕筆記型電腦	1280	720	3840	2160
	1280	768	3600	2160
	1280	800	3456	2160
SDTV	720	576	2700	2160
	720	480	3240	2160
HDTV	1280	720	3840	2160
	1920	1080	3840	2160

# 使用投影機

## 縮放功能表

使用以縮小或放大投影畫面的影像。

**附註：** 投影機電源開關時會保留縮放設定。

## 影像位移調整功能表

水平 (H) 或垂直 (V) 調整投影影像位置。

**附註：** 在調整水平及垂直梯形時，影像大小將略微減少。

## 幾何校正功能表

- **邊角調整：** 此設定允許從各角落調整投射影像，以便在投射表面不平時產生方形影像。  
**附註：** 在調整邊角時，縮放比例、螢幕寬高比和影像位移調整功能表都將停用。若要啟用縮放比例、螢幕寬高比及影像位移調整，請將邊角調整設定恢復為原廠設定。
- **水平梯形修正：** 水平調整影像失真，並調整成較方形的影像。水平梯形校正用以修正影像左右兩邊長度不等的梯形影像形狀。此功能適用於水平軸上應用。
- **垂直梯型修正：** 垂直調整影像失真，並調整成較方形的影像。垂直梯形校正用以修正上下兩邊傾向其中一側的梯形影像形狀。此功能適用於垂直軸上應用。
- **自動梯形校正：** 自動調整因投影機傾斜所造成的影像失真。
- **3x3 變形：** 透過 9 點修正方式調整影像失真。

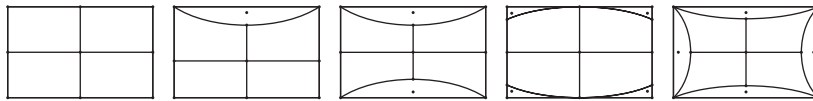

- **恢復原廠設定：** 恢復幾何校正的原廠預設設定。

**附註：** 使用增強遊戲模式時，4 邊角、水平梯形校正、垂直梯形校正和 3x3 變形都將伴隨設定影響輸入延遲停用。若您計畫使用適用低輸入延遲的增強遊戲模式，強烈建議在不使用 4 邊角、水平梯形校正、垂直梯形校正和 3x3 變形的情況下設定投影機。

## PureMotion 功能表

PureMotion 使用精密的影格內插技術來消除高速連續動作下的運動模糊或影像顫動。選擇 關、1、2、3 各種程度的流暢動作。

**附註：** PureMotion 僅限在來源為 HDMI3 時才支援。

# 使用投影機

## 音訊功能表

### 音訊模式

選擇適當的聲音模式。

音訊模式	輸入訊源	
	HDMI 1/HDMI2	HDMI3/HOME
揚聲器 / 聲音輸出	PCM	
SPDIF / eARC	SPDIF/ARC : PCM、Dolby Digital、DTS eARC : PCM、Dolby Digital/+、DTS-HD	SPDIF/ARC : PCM、Dolby Digital eARC : PCM、Dolby Digital/+

#### 附註：

- 選擇的聲音模式套用至所有來源：
- 投影機自動偵測揚聲器 / 聲音輸出模式。
- eARC 功能僅限在來源為 HDMI 1 (IT6807) 時才支援。
- 若目前的輸入聲音格式不是 PCM，系統將在變更聲音模式後重新同步化。
- 若音訊輸出裝置不支援輸入音源格式，則音訊輸出會發生異常。

### 靜音

使用此選項可暫時關閉聲音。

- **關**：選擇「關」可關閉靜音。
- **開**：選擇「開」可開啟靜音。

**附註：** 靜音功能同時影響內部和外部喇叭的音量。

### 音量

調整音量。

### 數位輸出格式

選擇適當的數位輸出格式。

#### 附註：

- 數位輸出格式只能在音訊模式設為 SPDIF / eARC 時選擇：
- 數位音訊模式僅限在來源為 HDMI 3 (848) 時才支援。

### 聲音延遲

選擇內部揚聲器聲音延遲。

#### 附註：

- 數位輸出格式只能在音訊模式設為 SPDIF / eARC 時選擇：
- 數位音訊模式僅限在來源為 HDMI 3 (848) 時才支援。

# 使用投影機

## 設定功能表

### 投影方式

選擇喜好的投影方式：正面、背面、懸掛上方及背面上方投影。

### 電源設定

配置電源設定。

- **電源偵測自動開機：**選擇「開」啟動自動開機模式。投影機在接上 AC 電源後即自動開啟，無須按下投影機鍵盤或遙控器上的「Power」鍵。
- **訊源偵測自動開機：**選擇「開」啟動訊號電源模式。投影機在偵測到訊號後即自動開啟，無須按下投影機鍵盤或遙控器上的「Power」鍵。

#### 附註：

- 此功能適用於 VGA 和 HDMI 來源。
- 訊源偵測自動開機一次僅適用於一個 HDMI 連接埠。若有超過一個來源裝置連接投影機，訊源偵測自動開機將無作用。若有超過一個來源裝置搭配訊源偵測自動開機使用，請使用 HDMI 交換器。
- **自動關機（分）：**設定倒數計時間隔。投影機未收到任何訊號時，倒數計時隨即啟動。倒數結束時（分鐘），投影機將自動關機。
- **自動睡眠關機（分）：**設定自動睡眠關機。
  - 自動睡眠關機（分）：設定倒數計時間隔。投影機收到或未收到任何訊號時，倒數計時隨即啟動。倒數結束時（分鐘），投影機將自動關機。

**附註：** 每當投影機關機，都將重設自動睡眠關機。

- 總是開啟：勾選以設定自動睡眠關機總是開啟。
- **電源模式 (待機)：**配置電源模式設定。
  - 使用中 (SmartHome)：選擇「使用中」(SmartHome) 即返回正常待機模式。
  - 節能：選擇「節能」可更省電 (< 0.5W)。
- **USB 電源 (待機)：**當投影機進入待機模式時啟用或停用 USB 電源功能。

### 安全設定

配置安全設定。

- **安全設定：**啟用此功能即可在使用投影機前要求輸入密碼。
  - 關：選擇「關」時，無須密碼驗證即可打開投影機。
  - 開：選擇「開」，在開啟投影機時使用安全設定驗證功能。

**附註：** 預設密碼為 1234。

- **安全設定計時器：**可選擇時間（月/天/小時）功能設定投影機可使用的時數。一旦此設定時間過後，投影機將會提示您重新輸入密碼。
- **變更密碼：**用於設定或修改開啟投影機電源時提示輸入的密碼。

# 使用投影機

## HDMI Link 連動設定

**附註：** 用 HDMI 連接線將 HDMI CEC 相容裝置連接至投影機時，您可使用投影機 OSD 上的 HDMI Link 控制功能讓裝置與投影機同時啟動或關閉。如此即可透過 HDMI Link 功能啟動或關閉單一裝置或分組的多台裝置。在一般的配置方式中，您可能會經由擴大機或家庭劇院系統將 DVD 播放器連接至投影機。

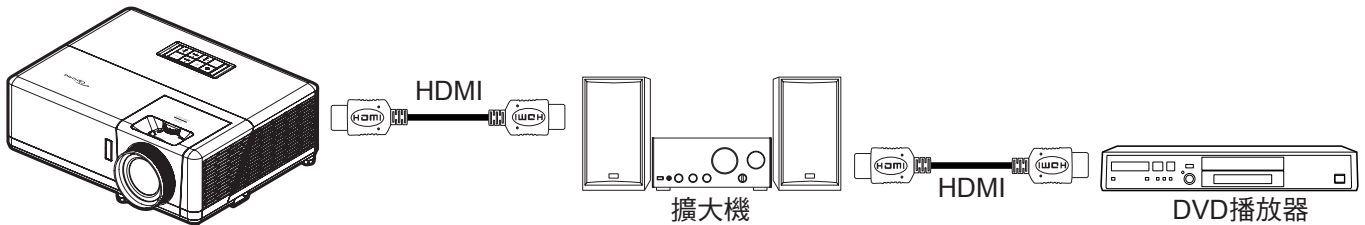

- **HDMI Link：**啟用／停用 HDMI Link 功能。
- **涵蓋TV：**若設定設為「是」則可使用電源開機與電源關機連動選項。
- **電源開機連動：**CEC 啟動命令。
  - 雙向連動：投影機和 CEC 裝置同時開啟電源。
  - 投影機-->設備：投影機開啟後，CEC 裝置才會開啟電源。
  - 設備-->投影機：CEC 裝置開啟電源後，投影機才會開啟。
- **電源關機連動：**啟用此功能可讓兩個 HDMI Link 和投影機，自動同時關閉電源。

## 測試圖案

選擇測試圖案為綠色方格、洋紅色方格、白色方格、白色圖案或停用此功能 (關閉)。

## 遙控設定

- **紅外線功能：**設定紅外線功能設定。
  - 開：選擇「開」，即可透過遙控器頂端或前方的紅外線接收器操作投影機。
  - 關：選擇「關」時，無法用遙控器操作投影機。選擇「關」即可使用鍵盤按鍵。

## 投影機ID

透過功能表可設定 ID 識別 (範圍為 0-99)，讓使用者使用 RS232 命令控制個別投影機。

## 12V 繼電器

使用此功能可啟用或停用繼電器。

**附註：** 3.5 公釐迷你插孔可輸出 12V 500mA (最大) 並用於繼電器系統控制。

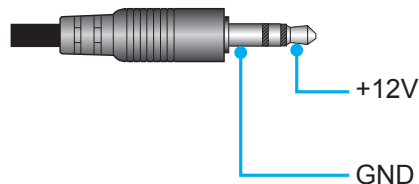

- 開：選擇「開」以啟用繼電器。
- 關：選擇「關」以停用繼電器。

# 使用投影機

## 選項

設定投影機選項。

- **語言**：選擇多語的 OSD 功能表：英文、德文、法文、義大利文、西班牙文、葡萄牙文、簡體中文、繁體中文、日文、韓文及俄文。
- **選單設定**：在螢幕上設定功能表位置及功能表單時間。
  - 功能表位置：在顯示畫面上選擇功能表位置。
  - 功能表單時間：設定螢幕上可看見 OSD 功能表的時間長度。
- **自動來源**：選擇此選項可讓投影機自動尋找可用的輸入訊源。
- **輸入訊源**：在 HDMI1、HDMI2、HDMI3 和首頁中選擇輸入訊源。
- **自訂輸入來源名稱**：用於重新命名輸入功能以方便辨識。可用的選項包括 HDMI1、HDMI2、HDMI3 及首頁。
- **高海拔模式**：選擇「開」時，風扇會加速轉動。此功能在空氣稀薄的高海拔模式有所助益。
- **鎖定顯示模式**：選擇「開」或「關」以鎖定或解鎖調整顯示模式設定。
- **按鍵鎖**：鍵盤鎖定功能為「開」時，鍵盤會鎖定。但仍可用遙控器操作投影機。選擇「關」即可再次使用鍵盤。
- **搜尋訊息隱藏**：啟用此功能可隱藏資訊訊息。
  - 關：選擇「關」顯示「搜尋」訊息。
  - 開：選擇「開」隱藏資訊訊息。
- **開機畫面**：使用此功能可設定想要的開機畫面。變更後，下次開啟投影機時就會套用新設定。
  - 預設值：預設的開機畫面。
  - 中性：開機畫面上不顯示標誌。
- **背景顏色**：使用此功能顯示藍色、紅色、綠色、灰色、開機畫面或在沒有訊號時不顯示。

## 恢復原廠設定

投影機恢復原廠設定。

- **OSD目錄重新設定**：恢復 OSD 選單設定的原廠預設設定。
- **還原至初始值**：恢復所有設定的原廠預設設定。
- **Android 恢復原廠設定**：恢復 Android 設定的原廠預設設定。

# 使用投影機

## 資訊功能表

觀看投影機資訊如下：

- 法規
- 機器序號
- 來源
- 解析度
- 更新頻率
- 顯示模式
- 投影機ID
- 明亮模式
- 韌體版本
- MAC位址



# 使用投影機

## 系統設定功能表

在首頁畫面上，選擇系統設定功能表「」，以配置各種系統設定。

### 一般功能表導覽

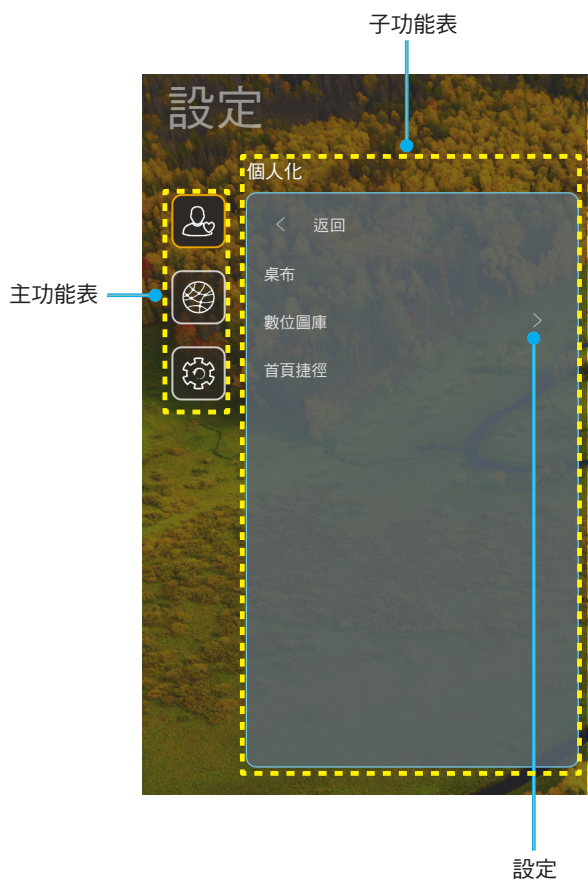

1. 顯示系統設定功能表時，使用上或下導覽按鈕選擇主功能表中的任何項目。在某一特定頁面上做出選擇時，按下遙控器上的「**確定**」或「**右**」可進入子功能表。
2. 按下「**左**」和「**右**」按鈕，可選擇所需的選單項目。然後按下「**OK**」可開啟其子功能表。
3. 按下「**上**」和「**下**」按鈕，可選擇子功能表中所需的項目。
4. 按下「**確定**」或「**右**」按鈕，可存取選取子功能表項目設定。
5. 按下「**上**」、「**下**」、「**左**」或「**右**」按鈕選擇設定，或按下「**左**」和「**右**」按鈕調整數值（如有必要）。
6. 按下「**OK**」確認設定。
7. 在子功能表中選擇下一個要調整的項目，並依上述方式修改。
8. 若要退出，則再按一次「**↩**」（如有必要請重複按下）。設定功能表將關閉，而投影機亦會自動儲存新設定。

# 使用投影機

## 系統設定功能表樹狀結構

第 1 層	第 2 層	第 3 層	第 4 層	數值
個人化	桌布	Optoma 樣式…		
	首頁捷徑	捷徑 1		APP/輸入訊源
		捷徑 2		APP/輸入訊源
		捷徑 3		APP/輸入訊源
		捷徑 4		APP/輸入訊源
		捷徑 5		APP/輸入訊源
		捷徑 6		APP/輸入訊源
	數位圖庫	數位圖庫		關
				開
		啟動剩餘時間		3 分
				5 分
			10 分	
		15 分		
網路	無線	Wi-Fi		關
				開 [預設值]
		輸入 [Wi-Fi 名稱] 密碼 (輸入密碼時)		[跳出對話方塊] - 標題：輸入 [Wi-Fi 名稱] 密碼 - 字幕：密碼 - 輸入：(輸入文字) - 核取方塊：顯示密碼 - 按鈕：「取消」/「確定」
			網際網路連線	
			IP位址	
			MAC位址	
			訊號強度	
				無
		Proxy 設定		手動 [跳出對話方塊] 標題：輸入有效的主機名稱。 字幕：Proxy 主機名稱 輸入提示：proxy.example@com 按鈕：「取消」/「確定」
				DHCP
		IP 設定		靜態 [跳出對話方塊] 標題：輸入有效的 IP 地址。 字幕：IP位址 輸入提示：192.168.1.128 按鈕：「取消」/「確定」
			取消	
		忘記		[跳出對話方塊] 提示：[Wi-Fi 名稱] 標題：忘記網路 內容：裝置將不再加入此 Wi-Fi 網路。 按鈕：「取消」/「確定」

# 使用投影機

第 1 層	第 2 層	第 3 層	第 4 層	數值		
網路	無線	其他選項	透過 WPS 連線			
			透過 WPS 連線 (輸入 PIN 碼)			
			新增網路	[跳出對話方塊] 標題：輸入 Wi-Fi 網路名稱 輸入：(輸入文字) 按鈕：「取消」/「確定」		
				[跳出對話方塊] 內容：安全設定類型 按鈕：無、WEP、WPA/WPA2 PSK、802.1xEAP		
			可攜式熱點	可攜式 Wi-Fi 熱點	關 開	
				網路名稱	[跳出對話方塊] 標題：重新命名網路 輸入：(輸入文字) 按鈕：「取消」/「確定」	
			安全設定	[跳出對話方塊] 標題：安全設定類型 按鈕：無、WPA2 PSK		
			密碼	[跳出對話方塊] 標題：變更密碼 輸入：(輸入文字) 說明：密碼必須至少有 8 個 字元。 核取方塊：顯示密碼 按鈕：「取消」/「確定」		
			乙太網路	網路狀態		(唯讀)
				MAC位址		(唯讀)
	Proxy 設定	無				
		手動		Proxy 主機名稱		
				連接埠		
		跳過 proxy 網域				
	IP 設定	DHCP		靜態		
				IP位址		
			通訊閘			
			網路前置字元長度			
		DNS1				
		DNS2				
	恢復原廠設定					

# 使用投影機

第 1 層	第 2 層	第 3 層	第 4 層	數值
系統	鍵盤			
	日期與時間	選擇時區		-12:00、-11:00、-10:00、-09:30、-09:00、 -08:00、-07:00、-06:00、-05:00、-04:00、 -03:30、-03:00、-02:00、-01:00、00:00、 +01:00、+02:00、+03:00、+03:30、+04:00、 +04:30、+05:00、+05:30、+05:45、+06:00、 +06:30、+07:00、+08:00、+08:30、+8:45、 +09:00、+09:30、+10:00、+10:30、+11:00、 +12:00、+12:45、+13:00、+14:00
		日光節約時間		開
		使用 24 小時制		關 [預設值]
	系統更新			開
	內部儲存空間			關 [預設值]
	法律	使用條款與條件		
		隱私權政策		
		Cookies 政策		
		開放原始碼授權		
	控制	LAN 控制	Smart Home	
				開

## 附註：

- 功能視機型定義而定。
- 停用 Smart Home 將停用使用 Alexa Smart Home 或 Google Action 「開機」命令開啟投影機電源的能力（範例：Alexa，開啟投影機）。

# 使用投影機

## 個人化功能表



### 首頁捷徑

檢閱各輸入訊源中所有開啟應用程式的首頁畫面捷徑。除「自動」選項外無法重複此項目，這代表系統最多記憶最近六個已開啟的應用程式，然後將取代應用程式捷徑，以便最新的應用程式成為應用程式清單中的第一個，而清單中的其他應用程式則會順勢後退一個位置。

### 螢幕保護程式

當投影機已長時間閒置時畫面會消失。

- **螢幕保護程式：**選擇「開」可啟用螢幕保護程式功能。
- **啟動剩餘時間：**先設定等待時間再啟動螢幕保護程式功能。



# 使用投影機

## 網路功能表

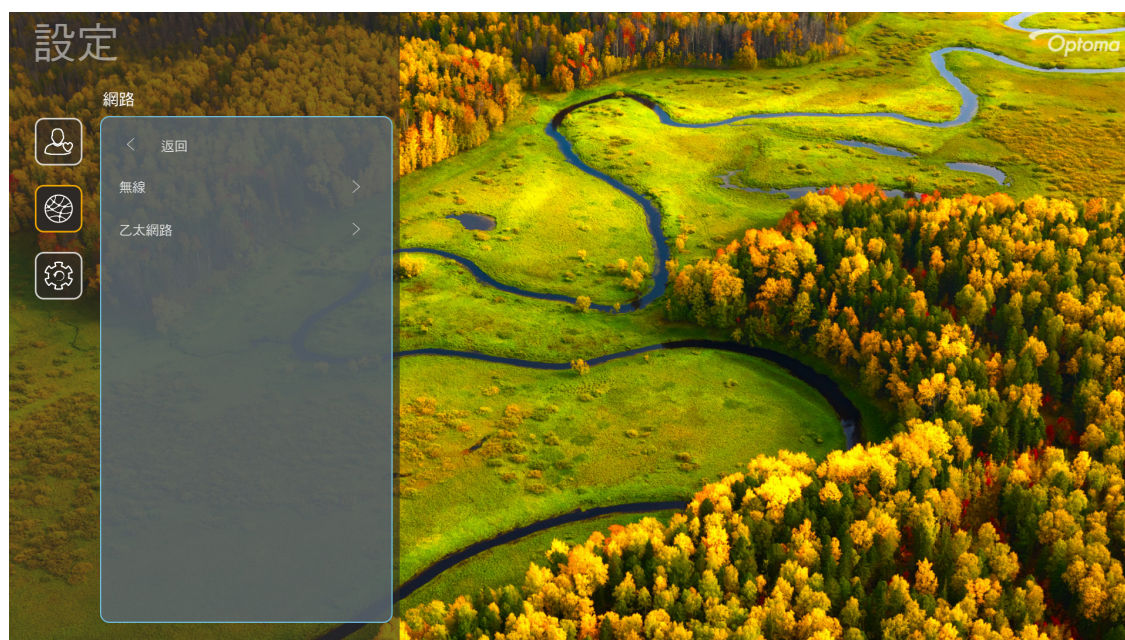

### 無線

配置無線網路設定。

- **Wi-Fi**：設定 Wi-Fi 選項為「開」以啟用無線網路功能。
- **可用網路**：選擇您所需的無線基地台並輸入或設定必要連線參數（如有需要），例如密碼、proxy 設定和 IP 位址。如需詳細資訊，您可檢閱訊號強度。  
選擇「取消」返回網路功能表且不儲存設定。選擇「忘記」以刪除無線網路設定檔。  
**附註：** 每當您需要輸入符號時，系統將自動跳出螢幕鍵盤。
- **其他選項**：配置進階無線網路設定，如「透過 WPS 連線」、「透過 WPS 連線（輸入 PIN 碼）」、「新增網路」（手動輸入網路名稱）及「可攜式熱點」（設定投影機作為其他裝置的無線基地台）。

### 乙太網路

配置有線網路設定。

**附註：** 確定您已連接投影機至區域網路 (LAN)。請參閱第 17 頁。

- **狀態**：顯示網路連線狀態（唯讀）。
- **MAC位址**：顯示 MAC 位址（唯讀）。
- **Proxy 設定**：如要求可手動提供 Proxy 主機名稱、連線埠和旁路 Proxy 網域資訊。
- **IP 設定**：若您要投影機自動從網路取得 IP 位址及其他連線參數，請啟用 DHCP。若您要手動指派 IP 位址、閘道、網路前置字元長度和 DNS 參數，請停用 DHCP。
- **恢復原廠設定**：恢復網路設定的原廠預設設定。

# 使用投影機

## 系統功能表

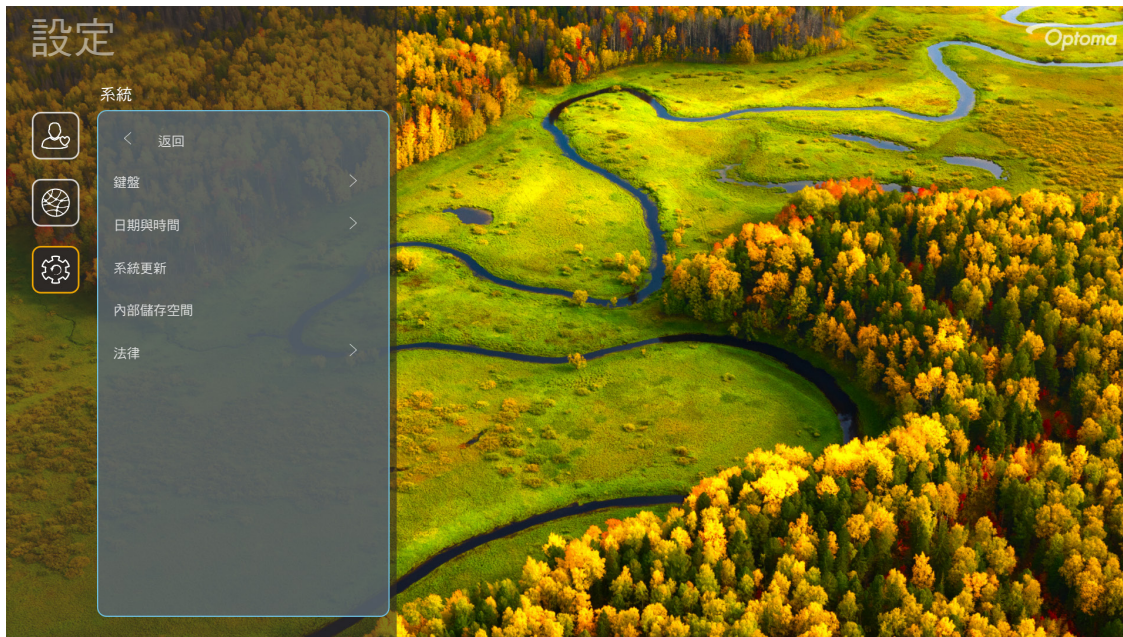

### 鍵盤

選擇鍵盤語言。

### 日期與時間

進行日期與時間設定。

- **選擇時區：**選擇您所在位置的時區。
- **日光節約時間：**若您的地區有日光節約時間，請設為「開」。
- **使用 24 小時制：**設為「開」以 24 小時制顯示時間。設為「關」以 12 小時制 (AM/PM) 顯示時間。

### 系統更新

每次投影機連接至網際網路 (OTA) 時，系統都將自動搜尋更新。

### 內部儲存空間

檢視剩餘的內部儲存空間。

### 法律

檢閱法律文件包括「使用條款與條件」、「隱私權政策」及「Cookies 政策」。

**附註：**您也可在線上檢閱法律文件。請參閱下列網站位址：

- **使用條款與條件：**<https://www.optoma.com/terms-conditions/>
- **Cookies 政策：**<https://www.optoma.com/cookies-policy/>
- **隱私權政策：**<https://www.optoma.com/software-privacy-policy/>
- **開放原始碼授權**

## 控制功能表

### LAN 控制

- **Smart Home：**設為「關」以透過「IoT」關閉所有控制器，包括「InfoWall」。

# 使用投影機

## 選擇輸入訊源

您可使用輸入捷徑直接在首頁畫面上選擇任何輸入訊源。

**附註：** 您可在「系統設定功能表→個人化→首頁捷徑」中進行個人化捷徑設定。您也可在首頁畫面上修改捷徑順序。

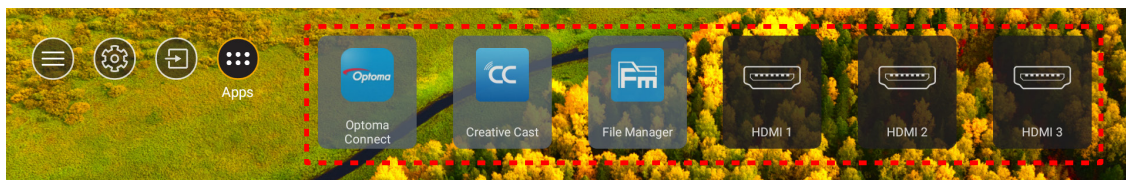

若在首頁畫面上看不到所需的輸入訊源，請選擇「」檢視所有輸入選項。然後選擇您的輸入訊源或選擇「首頁」返回首頁畫面。

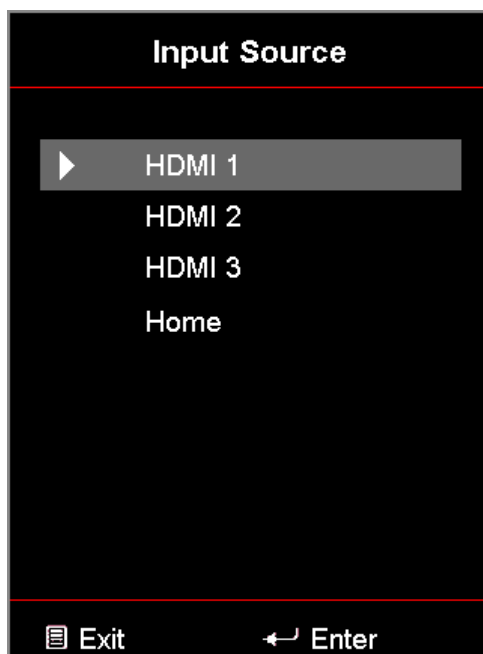



# 使用投影機

## 選擇應用程式

您可使用應用程式捷徑，直接在首頁畫面上選擇任何應用程式。

**附註：** 您可在「系統設定功能表→個人化→首頁捷徑」中進行個人化捷徑設定。

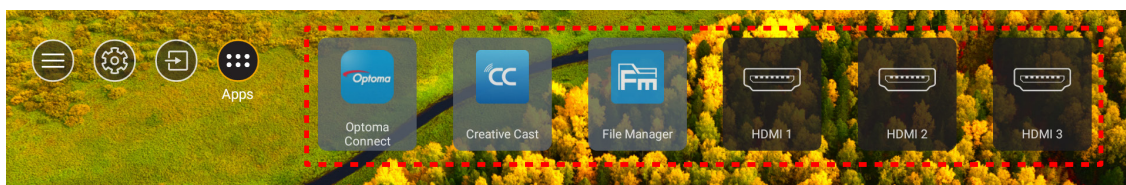

若在首頁畫面上看不到所需的應用程式，請選擇「」檢視所有安裝的應用程式。然後選擇您所需的應用程式。

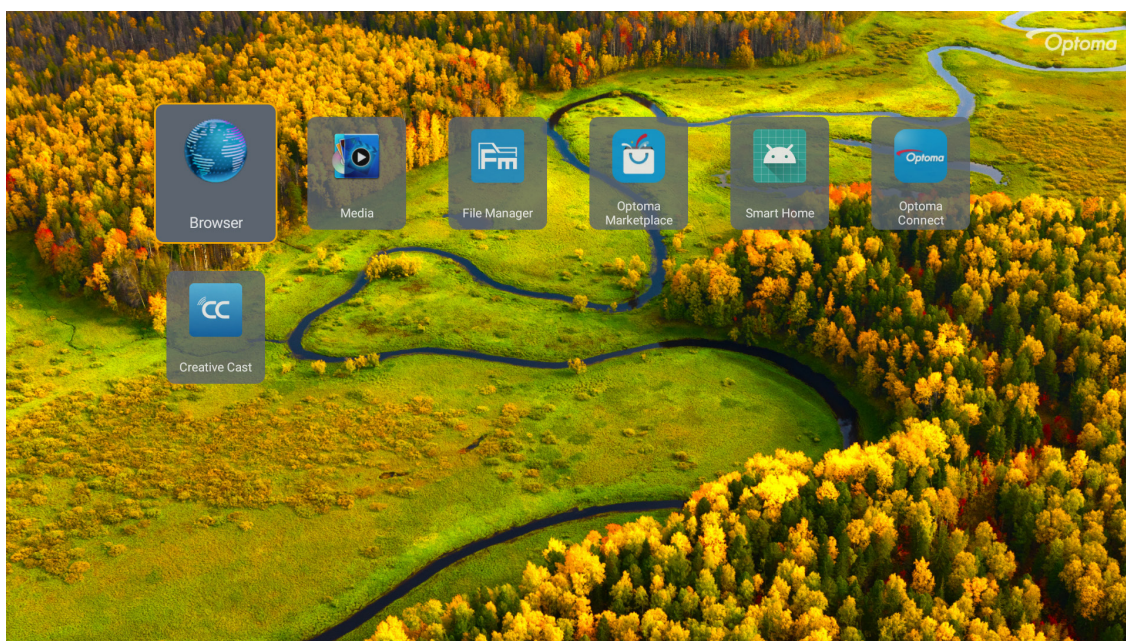

# 使用投影機

## Creative Cast

若要取得此應用程式時，您可進行下列動作：

- 若您使用行動裝置，請掃描畫面上的 QR 碼。
- 若您使用電腦，只需前往該連結即可。

接著在您的電腦或行動裝置中安裝 Creative Cast 應用程式。

啟動後，請確定連接您的電腦或行動裝置至與投影機相同的 Wi-Fi。然後依畫面說明操作應用程式。

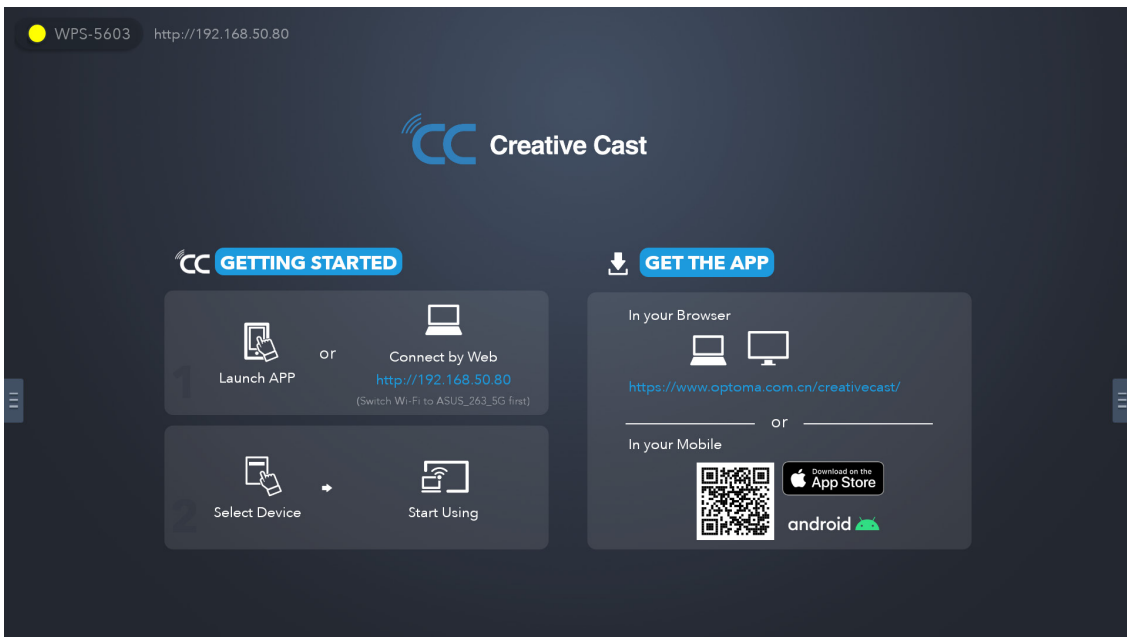

**附註：** 如為首次啟動 iOS 螢幕鏡像輸出功能，請確保投影機連接至網際網路，然後再啟動 Creative Cast 應用程式。您只需要執行此最初步驟一次，且在建立初始連線後，未來使用 iOS 螢幕鏡像便不需要開啟 Creative Cast 應用程式。

# 使用投影機

## Optoma Marketplace

安裝 Optoma Marketplace 應用程式後，您即可搜尋與安裝任何應用程式。

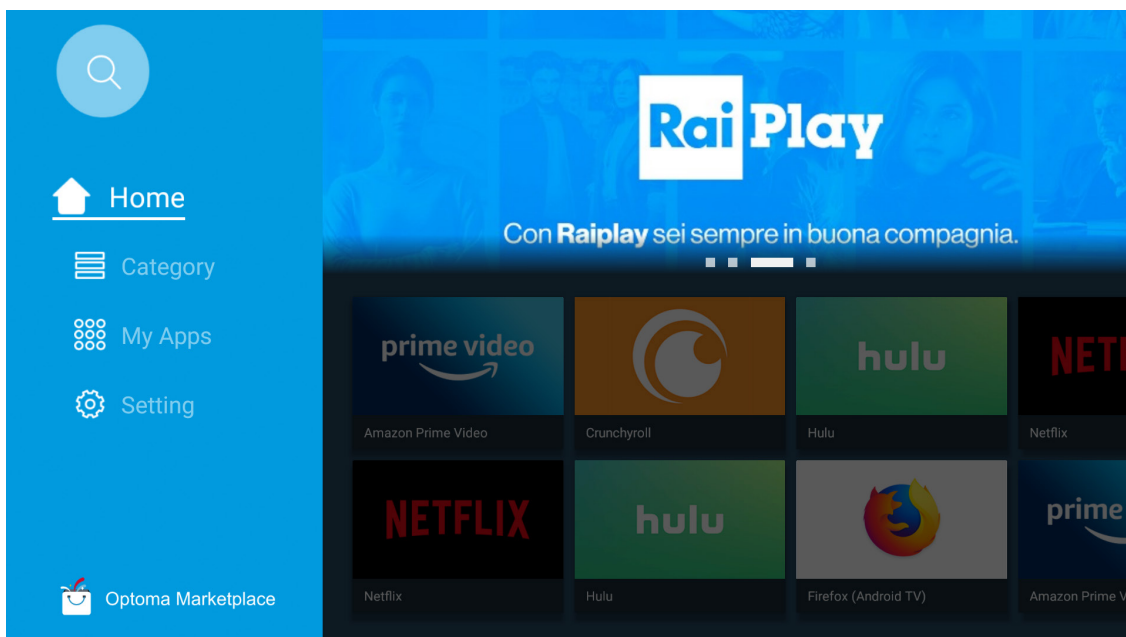

## File Manager

安裝 File Manager 應用程式後，您即可管理儲存在內部儲存裝置、外部儲存裝置與雲端儲存裝置中的檔案。

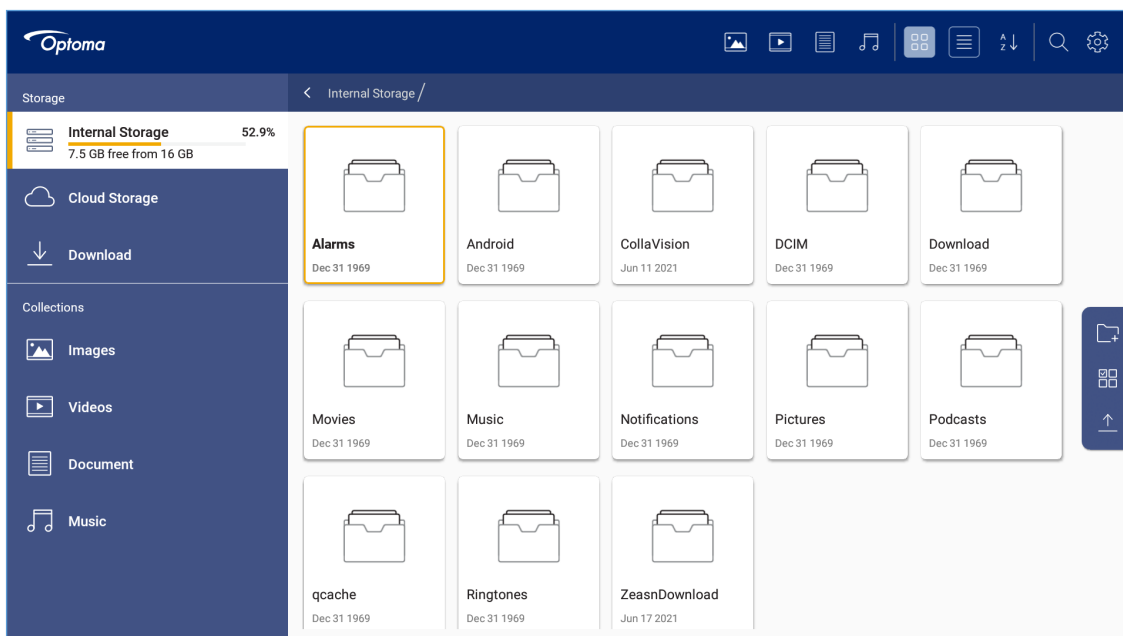

# 使用投影機

## 媒體

安裝 Media 應用程式後，您可藉由連接 USB 儲存裝置和多媒體內容至投影機來播放多媒體檔案。然後開啟多媒體播放器應用程式，並選擇所需的檔案進行播放。

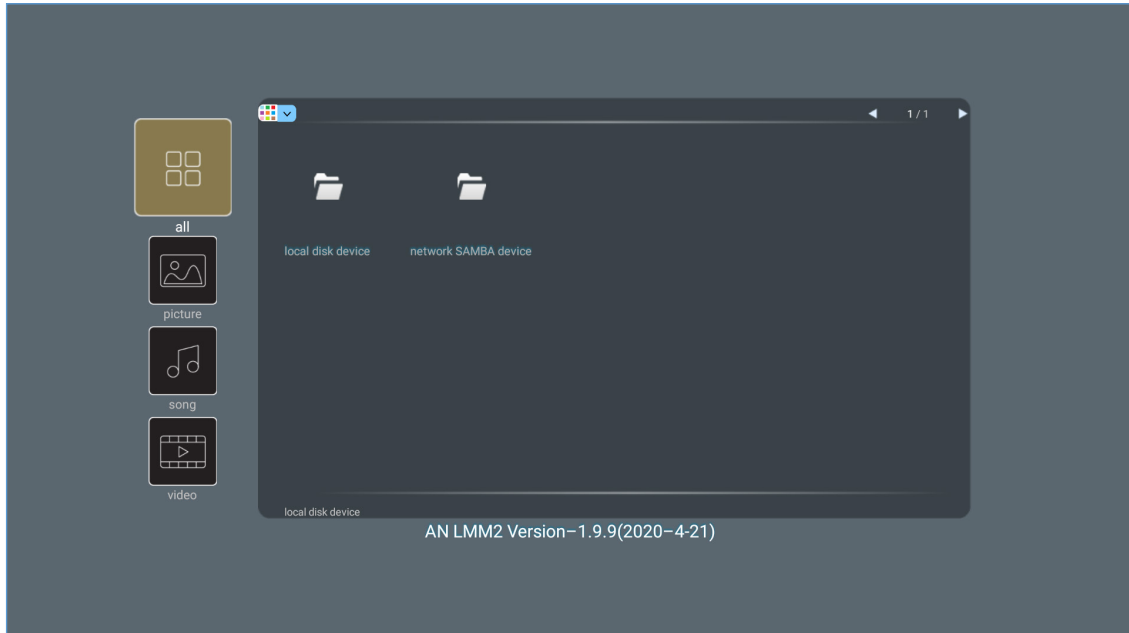

# 使用投影機

## 支援的多媒體格式

若您要播放多媒體檔案，請連接 USB 儲存裝置和多媒體內容至投影機。然後開啟多媒體播放器應用程式，並選擇所需的檔案進行播放。

投影機支援下列多媒體格式：

媒體類別	解碼器	支援的檔案格式
影像	H.263	MOV
		3GP
		AVI
		MKV
	H.264	FLV
		MP4
		MOV
		3GP
		MPEG 輸送串流 (.ts / .trp / .tp )
		ASF
		WMV
		AVI
		MKV
		HEVC/H.265
	MOV	
	MPEG 輸送串流 (.ts / .trp / .tp )	
	MKV	
	MPEG1/2	MPEG 編程串流 (.DAT / .VOB / .MPG / .MPEG )
		MPEG 輸送串流 (.ts / .trp / .tp )
		MP4
		AVI
	MPEG4	MKV
		MP4
		MOV
		3GP
		AVI
	Motion JPEG	MKV
		AVI
		MP4
	AVS	MOV
		MP4
	VC1	WMV

# 使用投影機

媒體類別	解碼器	支援的檔案格式
音頻	MPEG1/2 Layer2	AVI
		Matroska (MKV, MKA)
		MP4
		MOV
		MPEG 輸送串流 (.ts / .trp / .tp )
		MPEG 編程串流 (.DAT / .VOB / .MPG / .MPEG )
	MPEG1/2/2.5 Layer3	MP3
		Matroska (MKV, MKA)
		MP4
	MPEG1/2/2.5 Layer3	MOV
		MPEG 輸送串流 (.ts / .trp / .tp )
		MPEG 編程串流 (.DAT / .VOB / .MPG / .MPEG )
	AC3	AC3
		Matroska (MKV, MKA)
		MOV
		MPEG 輸送串流 (.ts / .trp / .tp )
	AAC、HEAAC	MPEG 編程串流 (.DAT / .VOB / .MPG / .MPEG )
		MP4
		AAC
		MP4
	AAC、HEAAC	MOV
		M4A
		MPEG 輸送串流 (.ts / .trp / .tp )
WAV		
LPCM	AVI	
	Matroska (MKV, MKA)	
	WAV	
IMA-ADPCM MS-ADPM	AVI	
	Matroska (MKV, MKA)	
	MP4	
	FLAC	Matroska (MKV, MKA)
相片	BMP	15360 X 8640 (最大解析度限制因 DRAM 大小而異)

## 附註：

- 所有多媒體檔案皆如上所列。
- 不支援影像檔案中的 Dolby 輸出。

## 圖畫

影像類型 (副檔名)	子類型	最大像素
Jpeg / Jpg	基準式	8000 x 8000
	漸進式	6000 x 4000
PNG	非交錯式	6000 x 4000
	交錯式	6000 x 4000
BMP		6000 x 4000

# 使用投影機

## Doc

文件格式	支援版本及格式	頁面/行數限制	尺寸限制
PDF	PDF 1.0 ~ 1.7 及以上	最多 1500 頁（一個檔案）	最大 100MB
Word	Kingsoft Writer 文件 (*.wps)	由於 WPS 投影機未一次全部載入 MS/Word 檔案，所以檔案頁數和列數沒有明顯的限制。	最大 150MB
	Kingsoft Writer 範本 (*.wpt)		
	Microsoft Word 97/2000/XP/2003 文件 (*.doc)		
	Microsoft Word 97/2000/XP/2003 範本 (*.dot)		
	RTF 檔案 (*.rtf)		
	文字檔案 (*.txt、*.log、*.lrc、*.c、*.cpp、*.h、*.asm、*.s、*.java、*.asp、*.prg、*.bat、*.bas、*.cmd)		
	網頁檔案 (*.html、*.htm)		
	單一網頁檔案 (*.mht、*.mhtml)		
	Microsoft Word 2007/2010 文件 (*.docx)		
	Microsoft Word 2007/2010 範本 (*.dotx)		
	Microsoft Word 2007/2010 啟用巨集文件 (*.docm)		
	Microsoft Word 2007/2010 啟用巨集範本 (*.dotm)		
	XML 檔案 (*.xml)		
	OpenDocument Text		
Works 6-9Document (*.wtf)			
Works 6.0&7.0 (*.wps)			
Excel	Kingsoft 試算表檔案 (*.et)	列數限制：最多 65,535 欄位限制：最多 256 表：最多 200	最大 30MB
	Kingsoft 試算表範本 (*.ett)		
	Microsoft Excel 97/2000/XP/2003 活頁簿 (*.xls)		
	Microsoft Excel 97/2000/XP/2003 範本 (*.xlt)		
	文字檔案 (*.csv)		
	網頁 (*.htm、*.html)		
	XML 檔案 (*.xml)		
	Microsoft Excel 2007/2010 檔案 (*.xlsx、*.xlsm)		
	Microsoft Excel 2007/2010 範本 (*.xltx)		
Microsoft Excel 2007/2010 二進位活頁簿 (*.xlsb)			
PowerPoint	Kingsoft 簡報檔案 (*.dps)	最多 1500 頁（一個檔案）	最大 30MB
	Kingsoft 簡報範本 (*.dpt)		
	Microsoft PowerPoint 97/2000/XP/2003 簡報 (*.ppt、*.pps)		
	Microsoft PowerPoint 97/2000/XP/2003 簡報範本 (*.pot)		
	Microsoft PowerPoint 2007/2010 簡報 (*.pptx、*.ppsx)		
	Microsoft PowerPoint 2007/2010 簡報範本 (*.potx)		

### 附註：

- 解碼可能需要一些時間處理含複雜內容的大型檔案。
- 嵌入檔案中的物件無法啟動或檢視。

# 使用投影機

- 如使用 Microsoft Word
  - 不支援進階設定，如繪圖外掛程式或表單背景設定。
  - Microsoft Word 中在定義邊框外的內容，將不會顯示。
  - 不支援簡體中文字型的粗體文字。
- 如使用 Microsoft PowerPoint
  - 不支援投影片效果。
  - 密碼保護工作表不受保護。
  - 不支援 Powerpoint 動畫。
- 如使用 Microsoft Excel
  - 活頁簿含有多張工作表時，將個別並依序顯示工作表。
  - 在解碼期間可變更頁面配置和編碼。



# 使用投影機

## 檢視狀態列

根據預設值，首頁畫面上的狀態列包含代表有線網路、USB 及無線網路連線狀態的圖示。您可選擇任何圖示開啟相關功能表。選擇有線或無線狀態圖示會開啟網路組態功能表，而選擇 USB 狀態圖示會開啟瀏覽器及顯示連接 USB 裝置的內容。



## Alexa / Google 助理

本投影機支援語音控制功能，如 Alexa / Google 助理。

使用者可透過「Optoma connect 與 alexa」和「Optoma connect 與 google 助理」搜尋關鍵字並點選下列連結以在網站上取得 Alexa 與 Google 設定指南：

- [Optoma Connect 應用程式 - Alexa 設定教學](#)
- [Optoma Connect 應用程式 - Google 設定教學](#)

# 其他資訊

## 相容解析度

### 影像相容性

訊號	解析度
SDTV	480i/p、576i/p
HDTV	720p (50/60Hz)、1080i (50/60Hz)、1080p (24/50/60Hz)
UHD	2160p (24/50/60Hz)

影像時序詳細資訊：

訊號	解析度	更新頻率 (Hz)	附註
SDTV (480i)	640 x 480	60	用於色差
SDTV (480p)	640 x 480	60	
SDTV (576i)	720 x 576	50	
SDTV (576p)	720 x 576	50	
HDTV (720p)	1280 x 720	50/60	
HDTV (1080i)	1920 x 1080	50/60	
HDTV (1080p)	1920 x 1080	24/50/60/240	
WQHD(1440p)	2560x1440	120	
UHD (2160p)	3840 x 2160	24/50/60	用於 4K UHD

### 電腦相容性

VESA 標準（電腦訊號（類比 RGB 相容性））：

訊號	解析度	更新頻率 (Hz)	Mac 附註
SVGA	800 x 600	56/60/72	Mac 60/72
XGA	1024 x 768	60/70/75	Mac 60/70/75
HDTV(720p)	1280 x 720	50/60	Mac 60
WXGA	1280 x 768	60/75	Mac 60/75
WXGA	1280 x 800	60	Mac 60
WXGA	1366 x 768	60	Mac 60
WXGA+	1440 x 900	60	Mac 60
SXGA	1280 x 1024	60/75	Mac 60/75
UXGA	1600 x 1200	60	
HDTV(1080p)	1920 x 1080	24/50/60	Mac 60
WUXGA	1920 x 1200 (*)	60	Mac 60

**附註：** (\*) 1920 x 1200 @60Hz 僅支援 RB（減少閃爍）。

# 其他資訊

電腦時序表：

訊號	解析度	頻率 H.	更新頻率	影像	數位	附註
		(KHz)	(Hz)			
SVGA	800 x 600	35.2	56.3	N/A	√	56Hz
SVGA	800 x 600	37.9	60.3	N/A	√	60Hz
SVGA	800 x 600	46.9	75	N/A	√	N/A
SVGA	800 x 600	48.1	72.2	N/A	√	72Hz
SVGA	800 x 600	53.7	85.1	N/A	√	85Hz
SVGA	832 x 624		75	N/A	√	N/A
XGA	1024 x 768	48.4	60	N/A	√	N/A
XGA	1024 x 768	56.5	70.1	N/A	√	70Hz
XGA	1024 x 768	60	75	N/A	√	N/A
XGA	1024 x 768	68.7	85	N/A	√	N/A
XGA	1024 x 768		120	N/A	N/A	N/A
SXGA	1152 x 864		75	N/A	√	N/A
HD720	1280 x 720		50	N/A	√	N/A
HD720	1280 x 720		60	N/A	√	N/A
HD720	1280 x 720	92.62	120	N/A	N/A	N/A
WXGA	1280 x 768	47.4	60	N/A	√	N/A
WXGA	1280 x 768		75	N/A	√	N/A
WXGA	1280 x 768		85	N/A	√	N/A
WXGA-800	1280 x 800		60	N/A	√	N/A
SXGA	1280 x 1024	64	60	N/A	√	N/A
SXGA	1280 x 1024	80	75	N/A	√	N/A
SXGA	1280 x 1024	91.1	85	N/A	√	N/A
SXGA+	1400 x 1050		60	N/A	N/A	N/A
UXGA	1600 x 1200	75	60	N/A	√	N/A
HD1080	1920 x 1080		24	N/A	√	N/A
HD1080	1920 x 1080		50	N/A	√	N/A
HD1080	1920 x 1080		60	N/A	√	N/A
WUXGA	1920 x 1200		60	N/A	√	RB
HDTV	1920 x 1080i		50	√	√	N/A
HDTV	1920 x 1080i		60	√	√	N/A
HDTV	1920 x 1080p		24	√	√	N/A
HDTV	1920 x 1080p		50	√	√	N/A
HDTV	1920 x 1080p		60	√	√	N/A
HDTV	1280 x 720	45	60	√	N/A	N/A
HDTV	1280 x 720p		50	√	√	N/A
HDTV	1280 x 720p		60	√	√	N/A
SDTV	720 x 576	31.3	50	√	N/A	N/A
SDTV	720 x 576i		50	N/A	√	N/A
SDTV	720 x 576p		50	N/A	√	N/A
SDTV	720 x 480	31.5	60	√	N/A	N/A
SDTV	720 x 480i		60	N/A	√	N/A
SDTV	720 x 480p		60	N/A	√	N/A

附註：「√」代表支援該解析度，「N/A」則表示不支援該解析度。

# 其他資訊

## MAC 電腦相容性

解析度	Hz	Macbook 相容性	Macbook Pro (Intel) 相容性	Power Mac G5 相容性	Power Mac G4 相容性
		數位	數位	數位	數位
800x600	60	√	√	N/A	√
800x600	72	√	√	N/A	√
800x600	75	√	√	N/A	√
800x600	85	√	N/A	N/A	√
1024x768	60	√	√	N/A	√
1024x768	70	√	√	N/A	√
1024x768	75	√	√	N/A	√
1024x768	85	√	√	N/A	√
1280x720	60	√	√	N/A	√
1280x768	60	√	√	N/A	N/A
1280x768	75	N/A	N/A	N/A	√
1280x768	85	N/A	N/A	N/A	N/A
1280x800	60	N/A	N/A	N/A	√
1280x1024	60	√	N/A	N/A	√
1280x1024	75	√	N/A	N/A	√
1920x1080	60	√	N/A	N/A	√
1920x1200 (*)	60	√	N/A	N/A	√
3840 x 2160	60	N/A	N/A	N/A	N/A

**附註：**

- (\*) 1920 x 1200 @60Hz 僅支援 RB (減少閃爍)。
- 「√」代表支援該解析度，「N/A」則表示不支援該解析度。

## HDMI 輸入訊號

訊號	解析度	更新頻率 (Hz)	Mac 附註
SVGA	800 x 600	60/72/85/120	Mac 60/72/85
XGA	1024 x 768	60/70/75/85/120	Mac 60/70/75/85
SDTV(480I)	640 x 480	60	
SDTV(480P)	640 x 480	60	
SDTV(576I)	720 x 576	50	
SDTV(576P)	720 x 576	50	
HDTV(720p)	1280 x 720	50/60	Mac 60
WXGA	1280 x 768	60/75/85	Mac 75
WXGA	1280 x 800	60/120	Mac 60
WXGA(*2)	1366 x 768	60	
WXGA+	1440 x 900	60/120(RB)	Mac 60
SXGA	1280 x 1024	60/75/85	Mac 60/75
SXGA+	1400 x 1050	60/85	
UXGA	1600 x 1200	60/65/70/75/85	
HDTV(1080I)	1920 x 1080	50/60	
HDTV(1080p)	1920 x 1080	24/30/50/60/120/240	Mac 60
WUXGA	1920 x 1200(*1)	60	Mac 60RB
WQHD	2560 x 1440	60RB/120	

# 其他資訊

訊號	解析度	更新頻率 (Hz)	Mac 附註
UHD(2160p)	3840 x 2160	24/30/50/60	Mac 24/30
UHD(2160p)	4096 x 2160	24/30/50/60	Mac 24

- (\*1) 1920 x 1200 @60Hz 僅支援 RB (減少閃爍)。
- (\*2) Windows 10 標準時序。

## 延伸顯示識別資料 (EDID) 表

### 數位訊號 (HDMI 2.0)

數位原生解析度：3840 x 2160 @ 60Hz

B0/已建立時序	B0/標準時序	B0/標準時序	B1/影像模式	B1/詳細時序
800 x 600 @ 56Hz	1280 x 720 @ 60Hz	3840 x 2160 @ 60Hz (預設值)	1920 x 1080p @ 120Hz 16:9	2560 x 1440 @ 120Hz
800 x 600 @ 72Hz	1280 x 800 @ 60Hz		720 x 480p @ 60Hz 4:3	1920 x 1080 @ 240Hz
800 x 600 @ 75Hz	1280 x 1024 @ 60Hz		1920 x 1080i @ 60Hz 16:9	
832 x 624 @ 75Hz	1920 x 1200 @ 60Hz		1920 x 1080i @ 50Hz 16:9	
1024 x 768 @ 60Hz	800x600 @ 120Hz		1920 x 1080p @ 60Hz 16:9	
1024 x 768 @ 70Hz	1024x768 @ 120Hz		1920 x 1080p @ 50Hz 16:9	
1024 x 768 @ 75Hz	1280x800 @ 120Hz		1920 x 1080p @ 24Hz 16:9	
1280 x 1024 @ 75Hz			3840 x 2160 @ 24Hz 16:9	
1152 x 870 @ 75Hz			3840 x 2160 @ 25Hz 16:9	
			3840 x 2160 @ 30Hz 16:9	
			3840 x 2160 @ 50Hz 16:9	
			3840 x 2160 @ 60Hz 16:9	
			4096 x 2160 @ 24Hz	
			4096 x 2160 @ 25Hz	
			4096 x 2160 @ 30Hz	
			4096 x 2160 @ 50Hz	
			4096 x 2160 @ 60Hz	
			720 x 480p @ 60Hz 16:9	
			1280x720p @ 60Hz 16:9	
			1280 x 720p @ 50Hz 16:9	

支援 1920 x 1080 @ 50Hz

# 其他資訊

## 3D 時序

Blu-ray 3D (HDMI 1.4a) :

2D 支援影格率	時序	影像比例
59/60 Hz 選項 :	1920 x 1080p @ 23.98 / 24Hz	畫格封裝 (HDMI1/HDMI2)
	1280 x 720p @ 59.94 / 60Hz	畫格封裝 (HDMI1/HDMI2)
	1920 x 1080p @ 23.98 / 24Hz	Top-and-Bottom (HDMI2/VGA)
	1280 x 720p @ 59.94 / 60Hz	Top-and-Bottom (HDMI2/VGA)
	1920 x 1080p @ 23.98 / 24Hz	Side-by-Side (HDMI2/VGA)
	1280 x 720p @ 59.94 / 60Hz	Side-by-Side (HDMI2/VGA)
50 Hz 選項 :	1920 x 1080p @ 23.98 / 24Hz	畫格封裝 (HDMI1/HDMI2)
	1280 x 720p @ 50Hz	畫格封裝 (HDMI1/HDMI2)
	1920 x 1080p @ 23.98 / 24Hz	Top-and-Bottom (HDMI2/VGA)
	1280 x 720p @ 50Hz	Top-and-Bottom (HDMI2/VGA)
	1920 x 1080p @ 23.98 / 24Hz	Side-by-Side (HDMI2/VGA)
	1280 x 720p @ 50Hz	Side-by-Side (HDMI2/VGA)

電腦 :

輸入	時序	影像比例
HDMI1	1920 x 1080 @ 120Hz	Frame Sequential
	1280 x 800 @ 120Hz	Frame Sequential
	1024 x 768 @ 120Hz	Frame Sequential
	800 x 600 @ 120Hz	Frame Sequential
HDMI2	1920 x 1080 @ 60Hz	Frame Sequential
	1280 x 800 @ 120Hz	Frame Sequential
	1280 x 720 @ 120Hz	Frame Sequential
	1024 x 768 @ 120Hz	Frame Sequential

# 其他資訊

## 影像尺寸及投影距離

16:9 螢幕 的對角線 長度 (英寸)	螢幕大小 寬 x 高				投影距離 (D)				偏移 (Hd)			
	(公尺)		(英吋)		(公尺)		(英吋)		(公尺)	(英吋)	(公尺)	(英吋)
	寬度	高度	寬度	高度	寬	電視	寬	電視	(最小值)	(最小值)	(最大值)	(最大值)
30	0.66	0.37	26.15	14.71	-	1.06	-	3.46	0.02	0.06	0.06	0.18
40	0.89	0.50	34.86	19.61	1.07	1.41	3.51	4.62	0.02	0.08	0.07	0.25
60	1.33	0.75	52.29	29.42	1.61	2.11	5.27	6.93	0.04	0.12	0.11	0.37
70	1.55	0.87	61.01	34.32	1.88	2.46	6.15	8.08	0.04	0.14	0.13	0.43
80	1.77	1.00	69.73	39.22	2.14	2.82	7.03	9.23	0.05	0.16	0.15	0.49
90	1.99	1.12	78.44	44.12	2.41	3.17	7.91	10.39	0.06	0.18	0.17	0.55
100	2.21	1.25	87.16	49.03	2.68	3.52	8.78	11.54	0.06	0.20	0.19	0.61
120	2.66	1.49	104.59	58.83	3.21	4.22	10.54	13.85	0.07	0.25	0.22	0.74
150	3.32	1.87	130.74	73.54	4.02	5.28	13.18	17.31	0.09	0.31	0.28	0.92
180	3.98	2.24	156.88	88.25	4.82	6.34	15.81	20.78	0.11	0.37	0.34	1.10
200	4.43	2.49	174.32	98.05	5.36	7.04	17.57	23.08	0.12	0.41	0.37	1.23
250	5.53	3.11	217.89	122.57	6.70	8.80	21.96	28.85	-	-	-	-
301	6.65	3.74	262.00	147.37	8.05	-	26.40	-	-	-	-	-

附註：這些數值並非完全精準可能會有些微差異。

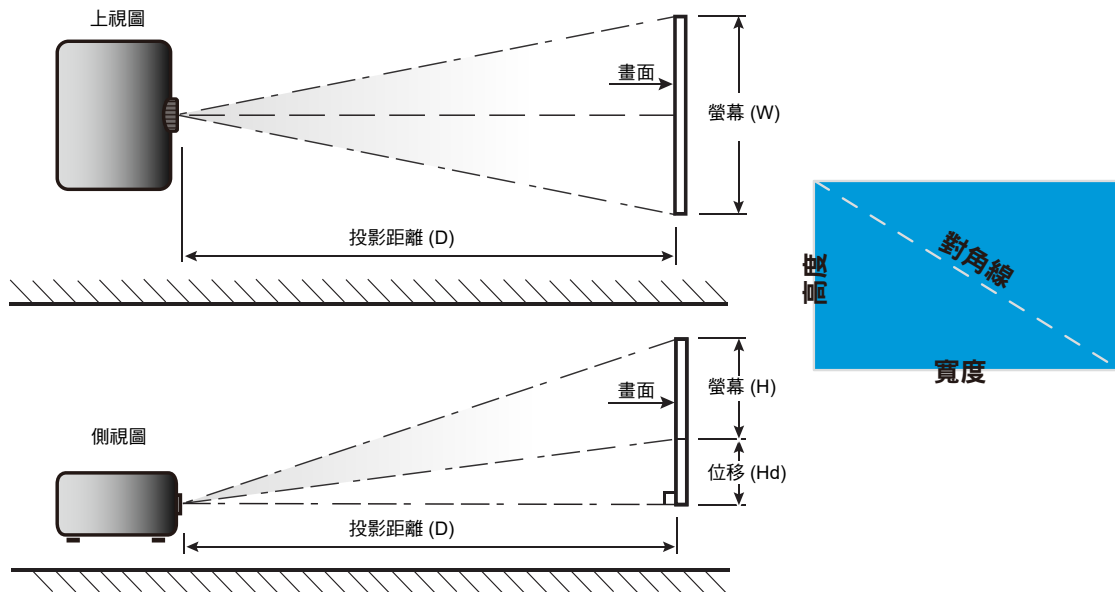

# 其他資訊

## 投影機尺寸與固定於天花板的安裝

1. 若要避免投影機損壞，請使用 Optoma 天花板組裝套件。
2. 若您想使用協力廠商的天花板組裝套件，請確定組裝懸掛投影機的螺絲符合以下規格：
  - 螺絲類型：M4 適用於三點安裝
  - 最小螺絲長度：10mm

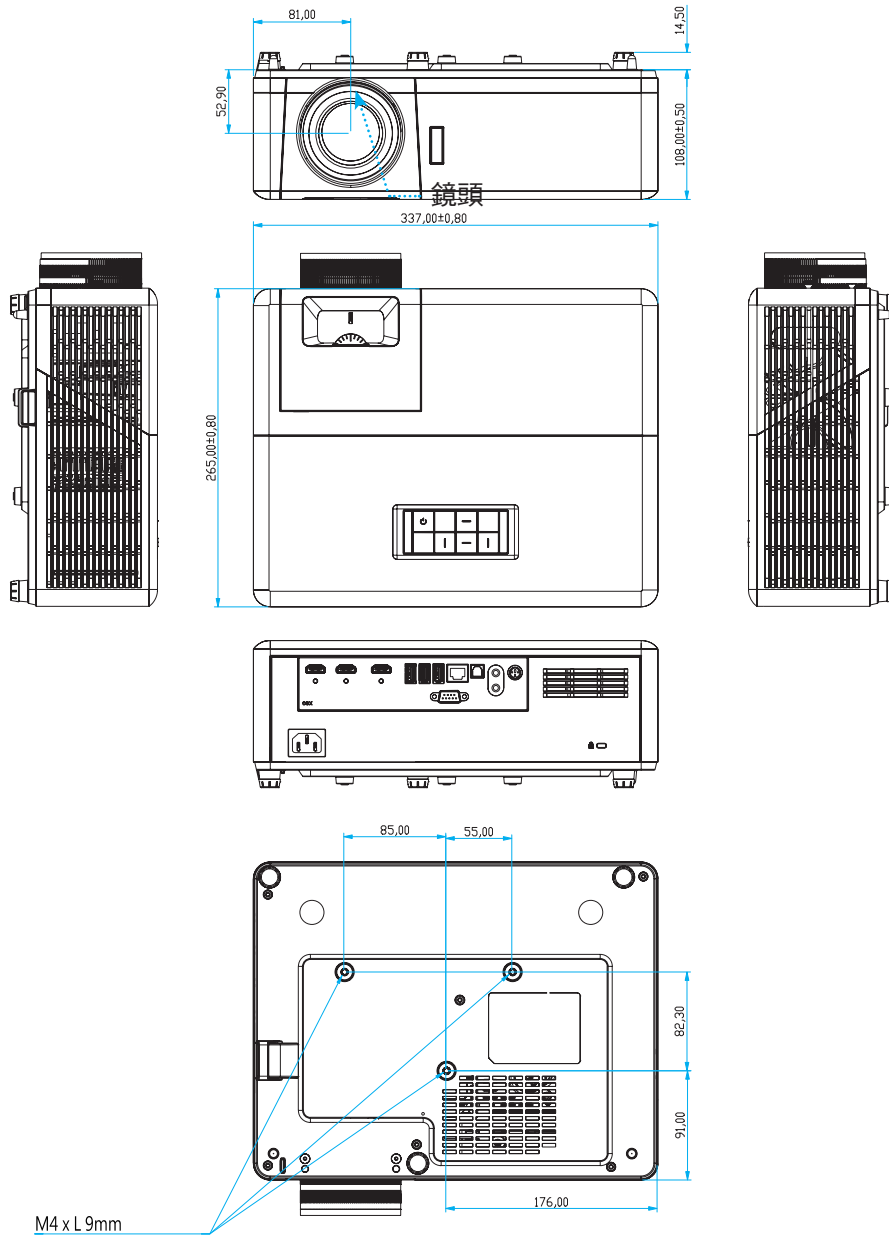

單位：公釐

**附註：** 請注意，因不正確的安裝而導致損壞將使保固失效。



**警告：**

- 若您購買其他廠牌的天花板組裝套件，請確保使用正確尺寸的螺絲。螺絲尺寸會因支架盤的厚度而有不同。
- 天花板與投影機底部至少需保持 10 公分的間隙。
- 避免將投影機安裝在熱源附近。



# 其他資訊

## 紅外線遙控對應碼



按鍵	按鍵號碼	MTX.	影像比例	Data0	Data1	Data2	Data3	說明	
電源開啟/關閉	⏻	K12	04	F1	32	CD	71	8E	請參閱第 22 頁的「開啟 / 關閉投影機電源」。
來源	↺	K3	11	F1	32	CD	18	E7	按下 ↺ 即可選擇輸入訊號。
首頁	🏠	K13	03	F1	32	CD	92	6D	按下 🏠 以返回首頁畫面。
功能表	☰	K8	17	F1	32	CD	0E	F1	按下 ☰ 啟動 OSD 選單。若要退出 OSD，再按一次 ☰。
返回	↶	K4	10	F1	32	CD	86	79	按下 ↶ 以返回上一個頁面。
上	▲	K7	18	F2	32	CD	11	EE	用 ▲▼◀▶ 選擇項目或調整您的選擇。
左	◀	K14	02	F2	32	CD	10	EF	
右	▶	K5	09	F2	32	CD	12	ED	
下	▼	K2	19	F2	32	CD	14	EB	
確定	Enter	K9	16	F1	32	CD	0F	F0	確認所選的項目。
靜音	🔇	K15	01	F1	32	CD	52	AD	按下 🔇 可關閉 / 開啟投影機內建喇叭。
顯示模式	📄	K10	15	F1	32	CD	91	6E	按下 📄 以顯示顯示模式功能表。若要離開顯示模式功能表，請再次按下 📄。
APP 功能表	⋮	K6	08	F1	32	CD	25	DA	按下 ⋮ 以開啟 APP 功能表。
音量 -	-	K11	12	F2	32	CD	0C	F3	按下 - 即可降低音量。
音量 +	+	K1	05	F2	32	CD	09	F6	按下 + 即可提高音量。

# 其他資訊

## 疑難排解

如果您遭遇到投影機的問題，請參閱以下的資訊。如果問題仍然存在，請聯絡當地的經銷商或服務中心。

## 影像問題

### ☐ 螢幕上無影像

- 請確定所有的連接線和電源連接，如「安裝」一節所述，皆已正確且牢固地連接。
- 請確定接頭的接腳沒有彎曲或損壞。
- 確定未開啟「靜音」功能。

### ☐ 影像失焦

- 調整投影機鏡頭上的對焦環。請參閱第 19 頁。
- 確定投影螢幕與投影機保持規定的距離。（請參閱第 67 頁）。

### ☐ 顯示 16:9 的 DVD 標題時，影像被拉長

- 播放橫向壓縮 DVD 或 16:9 DVD 時，投影機將會以 16:9 的格式顯示最佳影像。
- 播放 4:3 格式的 DVD 標題時，請在投影機 OSD 上將格式變更為 4:3。
- 將 DVD 播放機的顯示設定影像比例設定為 16:9（寬螢幕）的影像比例。

### ☐ 影像太小或太大。

- 調整投影機上方的縮放比例控制圈。
- 移動投影機，使其更靠近或是更遠離螢幕。
- 按下投影機面板上的「功能表」，前往「顯示設定-->螢幕寬高比」。嘗試不同的設定。

### ☐ 影像左右歪斜：

- 若有可能，變更投影機位置，使其位於螢幕中央並低於螢幕底部。

### ☐ 影像反轉

- 從 OSD 選擇「設定-->投影方式」，調整投影方向。

### ☐ 模糊的疊影

- 確定「顯示模式」非 3D，避免一般 2D 影像產生模糊的疊影。

# 其他資訊

## 其他問題



### 投影機停止回應所有控制

- 若有可能，先關掉投影機，再拔掉電源線並等待至少 20 秒，再重新接上電源。

## 遙控器問題



### 若遙控器無法作用

- 檢查遙控器的操作角度是否與投影機紅外線接收器之間保持在  $\pm 15^\circ$ （水平）或  $\pm 10^\circ$ （垂直）範圍內。
- 請確認遙控器與投影機之間沒有障礙物，並使遙控器與投影機距離小於 7 公尺（22 英尺）。
- 請確定電池均正確裝入。
- 若電池電力耗盡，請更換電池。

## 警告指示燈

警告指示燈亮起或閃爍時（參見下方），投影機將自動關機：

- 「光源」LED 指示燈亮起紅色，且「開機／待機」指示燈閃爍紅色。
- 「溫度」LED 指示燈亮起紅色，且「開機／待機」指示燈閃爍紅色。代表投影機過熱。在一般情況下，投影機可稍後啟動。
- 「溫度」LED 指示燈閃爍紅色，且「開機／待機」指示燈閃爍紅色。

請拔下投影機的電源線，等待30秒後再嘗試。若警告指示燈亮起或閃爍，請聯絡最近的服務中心尋求協助。

# 其他資訊

## LED 亮燈訊息

訊息	開機 / 待機 LED		溫度 LED	光源 LED
	(紅色)	(藍燈)	(紅色)	(紅色)
待機狀態 (輸入電源線)	恆亮			
開機 (暖機中)		閃爍 (0.5秒關閉 / 0.5秒開啟)		
開機與光源亮起		恆亮		
關機 (冷卻中)		閃爍 (0.5秒關閉 / 0.5秒開啟) ◦ 冷卻風扇關閉後，將 回到紅燈恆亮狀態。		
錯誤 (燈光來源故障)	閃爍			恆亮
錯誤 (風扇故障)	閃爍		閃爍	
錯誤 (過熱)	閃爍		恆亮	
待機狀態 (防烙印模式)		閃爍		
防烙印 (暖機中)		閃爍		
防烙印 (冷卻中)		閃爍		
燒機 (燈光來源亮起)		閃爍 (3秒亮起 / 1秒關閉)		
燒機 (燈光來源關閉)		閃爍 (1秒亮起 / 3秒關閉)		

- 電源關閉：

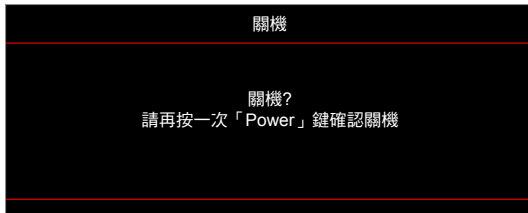

- 溫度警告：

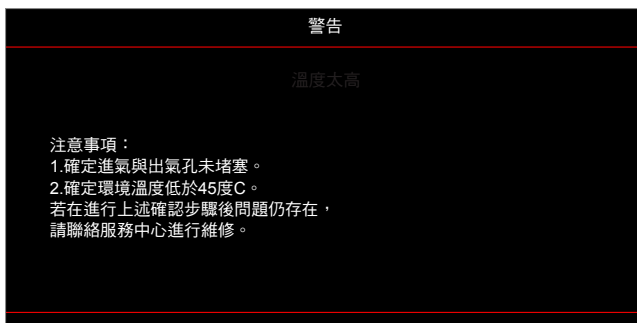

# 其他資訊

- 風扇故障：

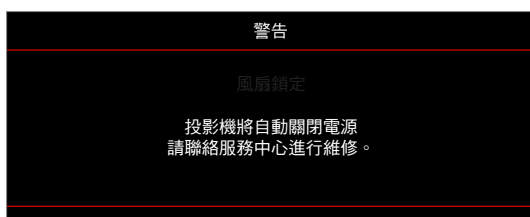

- 超出顯示範圍：



- 關閉電源警告：

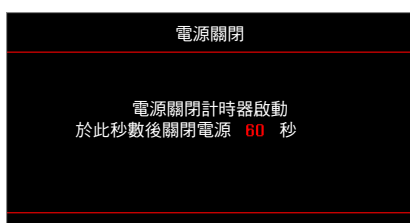

# 其他資訊

## 規格

光學	說明
技術	Texas Instrument DMD, 0.47" (尺寸)/ 4K UHD HSSI DMD X1, S451 (封裝類型), 含 4 路 XPR 致動器
輸出解析度	4K UHD 3840 x 2160 @ 60Hz
最大輸入解析度	4096 x 2160 @ 60Hz
鏡頭	<ul style="list-style-type: none"><li>• 投射比：1.21~1.59</li><li>• F-stop：1.94~2.23</li><li>• 焦距：12.81~16.74mm</li><li>• 變焦範圍：1.3x</li></ul>
位移	105%~115%，僅垂直
影像尺寸	34.1" ~302.4"，最佳化廣角 82"
投影距離	1.2m ~ 8.1m
I/O	<ul style="list-style-type: none"><li>• HDMI V2.0 / HDCP2.2 (x3)</li><li>• USB2.0 (適用於韌體升級) USB-A 適用於 5V PWR 1.5A</li><li>• 音訊輸出 3.5mm</li><li>• USB2.0 USB-A 適用於 USB 磁碟與 WiFi 網卡 (x3)</li><li>• RS-232 公頭 (9 針 D-SUB)</li><li>• RJ-45 (支援物聯網、網際網路及 OTA 功能)</li><li>• S/PDIF (支援 PCM 2 通道、Dolby Digital (5.1))</li><li>• 12V 繼電器 (3.5mm 插孔)</li><li>• 3D 同步</li></ul>
色彩	1073.4 百萬色
掃描率	<ul style="list-style-type: none"><li>• 水平掃描率：31.0~135.0 KHz</li><li>• 垂直掃描率：24~120 Hz</li></ul>
揚聲器	是，8W
耗電量	<ul style="list-style-type: none"><li>• 明亮模式 100%<ul style="list-style-type: none"><li>• 240W (一般) ±15% @ 110VAC</li><li>• 230W (一般) ±15% @ 220VAC</li></ul></li><li>• 節能模式：80%<ul style="list-style-type: none"><li>• 185W (一般) ±15% @ 110VAC</li><li>• 175W (一般) ±15% @ 220VAC</li></ul></li></ul>
電源需求	100 - 240V ±10%, AC 50/60Hz
輸入電流	3.0A
安裝方向	正面、背面、懸掛上方投影、背面上方投影
尺寸 (寬 x 深 x 高)	<ul style="list-style-type: none"><li>• 不含腳座：337 x 265 x 108 公釐 (13.26 x 10.43 x 4.25 英吋)</li><li>• 含腳座：337 x 265 x 119.3 公釐 (13.26 x 10.43 x 4.69 英吋)</li></ul>
重量	< 5.0 kg (<11.02 lbs)
環境	操作限制 0~40°C，濕度 80% (不凝結)

**附註：** 所有規格如有變更恕不另行通知。



# 其他資訊

## Optoma 全球據點

如需服務或支援，請聯繫當地服務據點。



### 美國

47697 Westinghouse Drive,  
Fremont, CA 94539, USA  
[www.optomausa.com](http://www.optomausa.com)

 888-289-6786  
 510-897-8601  
 [services@optoma.com](mailto:services@optoma.com)



### 加拿大

47697 Westinghouse Drive,  
Fremont, CA 94539, USA  
[www.optomausa.com](http://www.optomausa.com)

 888-289-6786  
 510-897-8601  
 [services@optoma.com](mailto:services@optoma.com)

### 拉丁美洲

47697 Westinghouse Drive,  
Fremont, CA 94539, USA  
[www.optomausa.com](http://www.optomausa.com)

 888-289-6786  
 510-897-8601  
 [services@optoma.com](mailto:services@optoma.com)



### 歐洲

Unit 1, Network 41, Bourne End Mills,  
Hemel Hempstead, Herts,  
HP1 2UJ, United Kingdom  
[www.optoma.eu](http://www.optoma.eu)  
服務專線：+44 (0)1923 691865

 +44 (0) 1923 691 800  
 +44 (0) 1923 691 888  
 [service@tsc-europe.com](mailto:service@tsc-europe.com)

### 比荷盧三國

Randstad 22-123  
1316 BW Almere  
The Netherlands  
[www.optoma.nl](http://www.optoma.nl)

 +31 (0) 36 820 0252  
 +31 (0) 36 548 9052



### 法國

Bâtiment E  
81-83 avenue Edouard Vaillant  
92100 Boulogne Billancourt, France

 +33 1 41 46 12 20  
 +33 1 41 46 94 35  
 [savoptoma@optoma.fr](mailto:savoptoma@optoma.fr)



### 西班牙

C/ José Hierro,36 Of. 1C  
28522 Rivas VaciaMadrid,  
西班牙

 +34 91 499 06 06  
 +34 91 670 08 32



### 德國

Am Nordpark 3  
41069 Mönchengladbach  
德國

 +49 (0) 2161 68643 0  
 +49 (0) 2161 68643 99  
 [info@optoma.de](mailto:info@optoma.de)

### 斯堪地那維亞半島

Lerpeveien 25  
3040 Drammen  
挪威

 +47 32 98 89 90  
 +47 32 98 89 99  
 [info@optoma.no](mailto:info@optoma.no)

PO.BOX 9515  
3038 Drammen  
Norway

### 韓國

<https://www.optoma.com/kr/>

### 日本



<https://www.optoma.com/jp/>

### 台灣

<https://www.optoma.com/tw/>

### 中國

5F, No. 1205, Kaixuan Rd.,  
Changning District  
Shanghai, 200052, China

 +86-21-62947376  
 +86-21-62947375  
[www.optoma.com.cn](http://www.optoma.com.cn)

### 澳大利亞

<https://www.optoma.com/au/>

報驗義務人之姓名或名稱：奧圖碼股份有限公司  
地址：新北市新店區復興里北新路3段213號12樓