

Proiettore DLP®

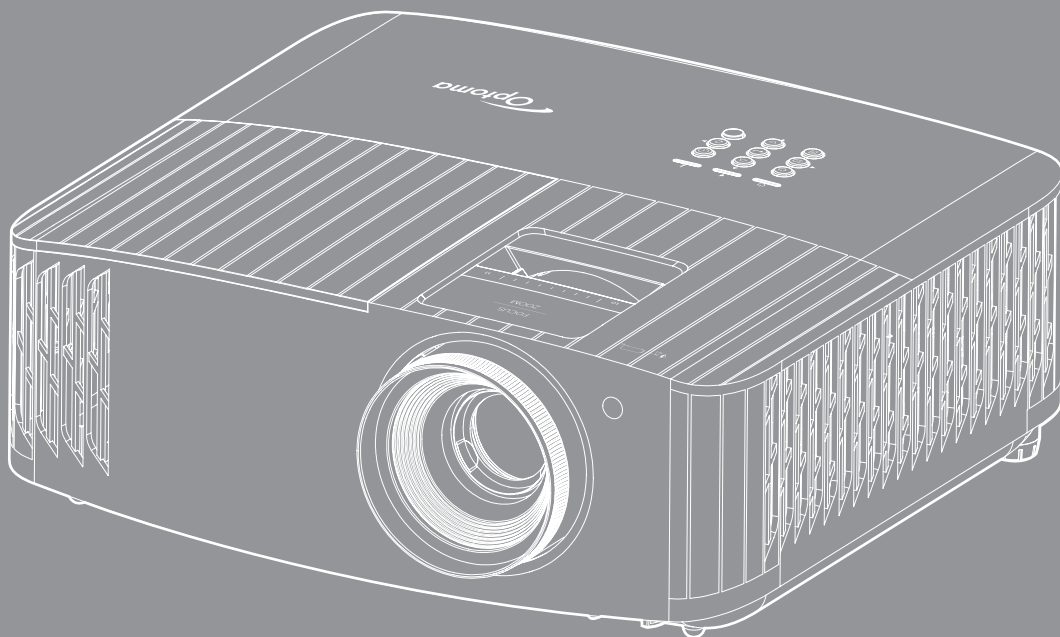



INDICE

SICUREZZA	4
<i>Importanti istruzioni per la sicurezza</i>	4
<i>Pulizia dell'obiettivo</i>	5
<i>Informazioni sulla sicurezza 3D</i>	6
<i>Copyright</i>	6
<i>Clausola di esclusione di responsabilità</i>	7
<i>Riconoscimento dei marchi di fabbrica</i>	7
<i>FCC</i>	7
<i>Dichiarazione di conformità per i Paesi della Comunità Europea</i>	8
<i>RAEE</i>	8
INTRODUZIONE	9
<i>Contenuti della confezione</i>	9
<i>Accessori standard</i>	9
<i>Accessori opzionali</i>	9
<i>Descrizione del prodotto</i>	10
<i>Collegamenti</i>	11
<i>Tastiera</i>	12
<i>Telecomando</i>	13
CONFIGURAZIONE E INSTALLAZIONE	14
<i>Installazione del proiettore</i>	14
<i>Collegamento delle sorgenti al proiettore</i>	15
<i>Regolazione dell'immagine del proiettore</i>	16
<i>Configurazione del telecomando</i>	17
USO DEL PROIETTORE	19
<i>Accensione/spengimento del proiettore</i>	19
<i>Selezione di una sorgente di ingresso</i>	21
<i>Navigazione sul menù e funzioni</i>	22
<i>Struttura del menu OSD</i>	23
<i>Menu Visualizza</i>	30
<i>Menu Audio</i>	35
<i>Menu Imposta</i>	36
<i>Menù Info</i>	39
MANUTENZIONE	40
<i>Sostituzione della lampada (solo personale di manutenzione)</i>	40

ULTERIORI INFORMAZIONI 42

<i>Risoluzioni compatibili</i>	<i>42</i>
<i>Dimensioni immagine e distanza di proiezione</i>	<i>47</i>
<i>Dimensioni del proiettore e installazione del supporto a soffitto</i>	<i>48</i>
<i>Codici telecomando IR</i>	<i>49</i>
<i>Risoluzione dei problemi</i>	<i>51</i>
<i>Indicatore di avviso.....</i>	<i>52</i>
<i>Specifiche tecniche.....</i>	<i>55</i>
<i>Sedi dell'azienda Optoma.....</i>	<i>56</i>

SICUREZZA

	Il simbolo del fulmine, all'interno di un triangolo equilatero, è inteso per avvisare l'utente della presenza di "tensioni pericolose" non isolate all'interno del prodotto, che possono essere di potenza tale da costituire un pericolo di elettrocuzione per le persone.
	Il punto esclamativo inserito in un triangolo equilatero indica all'utente la presenza di importanti istruzioni relative al funzionamento e alla manutenzione (riparazione) nella documentazione acclusa all'apparecchio.

Attenersi a tutte le avvertenze, precauzioni ed istruzioni per la manutenzione raccomandate in questa guida.

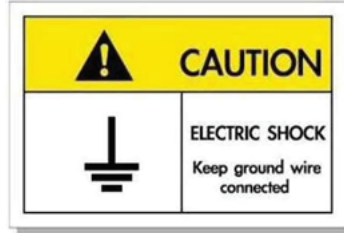

Per evitare scosse elettriche, l'unità e le sue periferiche devono essere correttamente messe a terra.

Importanti istruzioni per la sicurezza

- Per aumentare la durata effettiva della lampada, assicurarsi di tenere accesa la lampada per almeno 60 secondi ed evitare di dover eseguire uno spegnimento forzato.

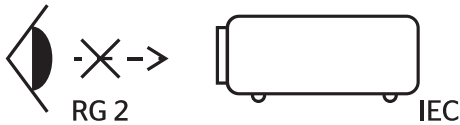

- Non fissare il fascio di luce, RG2.
Come con qualsiasi sorgente luminosa, non fissare direttamente il fascio di luce, RG2 IEC 62471-5:2015.
- Non ostruire le fessure di ventilazione. Per garantire un funzionamento affidabile del proiettore e per proteggerlo dal surriscaldamento, si consiglia di installare l'apparecchio in un punto in cui la ventilazione non venga bloccata. Per esempio, non collocare il proiettore su un tavolo da caffè, su un divano o su un letto, ecc. Non posizionarlo in uno spazio chiuso, come una libreria o un armadio, che possa limitare la circolazione dell'aria.
- Per ridurre il rischio d'incendi e/o di elettrocuzioni non esporre il proiettore a pioggia o umidità. Non installare vicino a sorgenti di calore tipo radiatori, valvole o regolatori di calore, fornelli, stufe o altri apparati che producono calore (amplificatori inclusi).
- Non lasciare che oggetti o liquidi penetrino nel proiettore. Essi potrebbero entrare in contatto con punti di tensione pericolosi e provocare incendi o scosse elettriche.
- Non usare l'unità nelle seguenti condizioni:
 - In luoghi estremamente caldi, freddi o umidi.
 - (i) Assicurarsi che la temperatura d'ambiente sia compresa tra 5°C e 40°C
 - (ii) L'umidità relativa è tra 10% e 85%
 - In aree suscettibili a polvere e sporcizia eccessiva.
 - Vicino a qualsiasi apparecchiatura che generi un forte campo magnetico.
 - Alla luce diretta del sole.
- Non utilizzare il proiettore in luoghi in cui potrebbero essere presenti gas infiammabili o gas esplosivi nell'atmosfera. La lampada all'interno del proiettore si surriscalda durante il funzionamento e il gas potrebbe incendiarsi e causare incendi.
- Non usare l'unità se è stata danneggiata fisicamente o se è stata usata in modo non appropriato. I danni/abusi fisici sono i seguenti (senza limitazione a questi):
 - L'unità è stata fatta cadere.
 - Il cavo d'alimentazione o la spina è danneggiata.

- Sul proiettore è stato versato del liquido.
- Il proiettore è stato esposto a pioggia o umidità.
- Qualcosa è caduto all'interno del proiettore, oppure qualcosa al suo interno si è allentato.
- Non collocare il proiettore su una superficie instabile. Il proiettore potrebbe cadere, causando lesioni o danni al proiettore stesso.
- Non bloccare la luce che fuoriesce dal proiettore quando è in funzione. La luce riscalda l'oggetto, sciogliendolo, e causare ustioni o incendi.
- Non aprire o smontare il prodotto perché si possono subire scosse elettriche.
- Non tentare di aggiustare da soli il proiettore. L'apertura e la rimozione delle coperture può esporre al contatto con parti in cui sono presenti voltaggi pericolosi o ad altri rischi. Prima di inviare il proiettore per la riparazione, contattare Optoma.
- Fare riferimento alle etichette apposte sul proiettore per gli avvisi sulla sicurezza.
- L'unità deve essere riparata esclusivamente da personale adeguato.
- Usare solamente attacchi/accessori specificati dal produttore.
- Non guardare direttamente nell'obiettivo del proiettore durante l'uso. La luce abbagliante può danneggiare gli occhi.
- Lasciare che l'unità si raffreddi prima di sostituire la lampada. Attenersi alle istruzioni descritte nelle pagine 40-41.
- Questo proiettore rileva automaticamente la durata della lampada. Assicurarsi di cambiare la lampada quando il prodotto mostra i messaggi d'Avviso.
- Dopo avere sostituito il modulo lampada, ripristinare la funzione "Reset lampada" dal menù OSD "Impostazioni lampada".
- Quando si spegne il proiettore, assicurarsi che il ciclo di raffreddamento sia completato prima di scollegare l'alimentazione. Lasciare raffreddare il proiettore per almeno 90 secondi.
- Quando la lampada sta per raggiungere il termine della sua durata, sullo schermo apparirà il messaggio "Durata lampada superata.". Mettersi in contatto con il rivenditore oppure con il Centro assistenza per sostituire al più presto la lampada.
- Spegner e staccare la spina dalla presa di corrente prima di pulire il prodotto.
- Usare un panno morbido inumidito con un detergente neutro per pulire le coperture. Non usare detergenti abrasivi, cere o solventi per pulire l'unità.
- Scollegare la spina dalla presa di corrente CA se il prodotto non è usato per periodi prolungati.
- Nota:** *Quando la lampada raggiunge il termine della sua durata, il proiettore non si riaccenderà finché non è stata sostituita la lampada. Attenersi alle istruzioni della sezione "Sostituzione della lampada", nelle pagine 40-41, per sostituire la lampada.*
- *Non installare il proiettore in luoghi in cui potrebbe essere soggetto a vibrazioni o urti.*
- *Non toccare l'obiettivo con le mani nude.*
- *Rimuovere le batterie dal telecomando prima di conservarlo. Se si lasciano le batterie nel telecomando per lunghi periodi di tempo, potrebbero presentare perdite.*
- *Non utilizzare o riporre il proiettore in luoghi in cui potrebbe essere presente fumo causato da olio o sigarette, in quanto potrebbe influire negativamente sulla qualità delle prestazioni del proiettore.*
- *Attenersi alla corretta installazione dell'orientamento del proiettore in quanto un'installazione non standard potrebbe influire sulle prestazioni del proiettore.*
- *Utilizzare una presa e/o un dispositivo di protezione contro le sovratensioni in quanto le interruzioni e gli sbalzi di corrente possono DANNEGGIARE i dispositivi.*

Pulizia dell'obiettivo

- Prima di pulire l'obiettivo, assicurarsi di spegnere il proiettore e scollegare il cavo di alimentazione per farlo raffreddare completamente.
- Utilizzare un serbatoio di aria compressa per rimuovere la polvere.
- Utilizzare un panno speciale per la pulizia dell'obiettivo e pulire delicatamente l'obiettivo. Non toccare l'obiettivo con le dita.
- Non utilizzare detergenti alcalini/acidi o solventi volatili come alcool per la pulizia dell'obiettivo. Se l'obiettivo è danneggiato a causa del processo di pulizia, non è coperto dalla garanzia.



Attenzione: Non utilizzare uno spray contenente gas infiammabili per rimuovere polvere o sporcizia dall'obiettivo. Ciò potrebbe causare un incendio a causa del calore eccessivo all'interno del proiettore.



Attenzione: Non pulire l'obiettivo se il proiettore si sta riscaldando, in quanto ciò potrebbe causare il distacco della pellicola superficiale dell'obiettivo.



Attenzione: Non pulire o toccare l'obiettivo con un oggetto duro.

Informazioni sulla sicurezza 3D

Attenersi a tutte le avvertenze e le precauzioni come consigliato prima che l'utente o un bambino utilizzi la funzione 3D.

Attenzione

I bambini e gli adolescenti possono essere più suscettibili a problemi di salute associati con la visione 3D e devono essere sorvegliati durante la visione di queste immagini.

Avviso di attacchi epilettici provocati da fotosensibilità ed altri rischi per la salute

- Alcuni spettatori possono sviluppare e manifestare crisi epilettiche o apoplettiche quando esposti a certe immagini intermittenti o luci contenute in alcune immagini del proiettore o di videogiochi. Se si soffre di epilessia o apoplezia, oppure se in famiglia ci sono casi di queste condizioni, consultare un medico prima di usare la funzione 3D.
- Anche coloro che in famiglia non casi di epilessia o apoplezia possono avere una condizione non ancora diagnosticata che può provocare una crisi epilettica da fotosensibilità.
- Le donne in stato di gravidanza, le persone anziane, le persone con varie malattie, coloro che soffrono di insonnia, oppure che hanno abusato di alcol devono evitare di usare la funzione 3D di questa unità.
- Se si percepisce uno qualsiasi dei sintomi che seguono, smettere immediatamente la visione delle immagini 3D e consultare un medico: (1) visione alterata; (2) capogiri; (3) vertigini; (4) movimenti involontari come contrazione degli occhi o dei muscoli; (5) confusione; (6) nausea; (7) perdita di coscienza; (8) convulsioni; (9) crampi e/o (10) disorientamento. I bambini e gli adolescenti sono più propensi degli adulti a sviluppare questi sintomi. I genitori devono sorvegliare e controllare i bambini ed accertarsi, domandando, se hanno questi sintomi.
- L'utilizzo della proiezione 3D può anche provocare chinetosi, effetti secondari percettivi, disorientamento, affaticamento degli occhi e stabilità posturale ridotta. Si raccomanda agli utenti di fare pause frequenti per diminuire il potenziale di questi effetti. Se gli occhi sono affaticati o asciutti, oppure se si riscontra uno qualsiasi dei sintomi di cui sopra, smettere immediatamente di usare questo dispositivo e non riprendere ad usarlo fino a che siano trascorsi almeno trenta minuti dalla scomparsa dei sintomi.
- L'uso della proiezione 3D stando seduti troppo vicini allo schermo per periodi prolungati può ledere la vista. La distanza ideale di visione è pari a tre volte l'altezza dello schermo. Si raccomanda che gli occhi dello spettatore siano a livello con lo schermo.
- L'uso della proiezione 3D usando occhiali 3D per un periodo prolungato può provocare emicranie e affaticamento. Se si percepiscono emicranie, affaticamento o capogiri, smettere di usare la proiezione 3D e riposare.
- Non usare gli occhiali 3D per scopi diversi dalla visione della proiezione 3D.
- L'uso degli occhiali 3D per qualsiasi altro scopo (come occhiali generici, da sole, protettivi, eccetera) può provocare danni alla vista o indebolirla.
- La visione in proiezione 3D può causare disorientamento ad alcuni spettatori. Allo stesso modo, NON collocare il PROIETTORE 3D vicino a trombe delle scale aperte o su balconi dove può cadere, né vicino ad oggetti che potrebbero cadere sul proiettore danneggiandolo.

Copyright

Questa pubblicazione, incluse tutte le fotografie, le illustrazioni e il software, è protetta dalle leggi internazionali sul copyright, con tutti i diritti riservati. Né il presente manuale né altri materiali qui contenuti possono essere riprodotti senza il consenso scritto dell'autore.

© Copyright 2020

Clausola di esclusione di responsabilità

Le informazioni di questo documento sono soggette a cambiamenti senza preavviso. Il produttore non si assume alcuna responsabilità né offre garanzie rispetto ai contenuti del presente documento ed in particolare non concede alcuna garanzia implicita di commerciabilità o idoneità a scopi specifici. Il produttore si riserva il diritto di rivedere e di modificare periodicamente i contenuti di questa pubblicazione, senza alcun obbligo da parte sua di avvisare o notificare chiunque di tali revisioni o modifiche.

Riconoscimento dei marchi di fabbrica

Kensington è un marchio registrato negli Stati Uniti della ACCO Brand Corporation, con registrazioni rilasciate e applicazioni in corso di registrazione in altri Paesi del mondo.

HDMI, il logo HDMI e High-Definition Multimedia Interface sono marchi o marchi registrati di HDMI Licensing LLC negli Stati Uniti ed in altri Paesi.

DLP®, DLP Link e il logo DLP sono marchi registrati di Texas Instruments e BrilliantColor™ è un marchio di Texas Instruments.

MHL, Mobile High-Definition Link e il logo MHL sono marchi o marchi registrati di MHL licensing, LLC.

Tutti gli altri nomi di prodotti utilizzati in questo manuale sono proprietà dei rispettivi proprietari e sono riconosciuti.

FCC

Questo dispositivo è stato controllato ed è stato trovato conforme ai limiti di un apparecchio digitale di Classe B, in conformità all'articolo 15 delle norme FCC. Questi limiti sono stati determinati per poter garantire una protezione ragionevole da interferenze nocive nel caso di installazioni residenziali. Questo dispositivo genera, utilizza e può irradiare energia di frequenza radio e, se non è installato ed utilizzato in accordo alle istruzioni date, può causare interferenze dannose alle comunicazioni radio.

Non vi è tuttavia garanzia che non si verifichino interferenze in un'installazione particolare. Se questo dispositivo provoca interferenze dannose alla ricezione radiofonica o televisiva, che possono essere determinate accendendo o spegnendo il dispositivo, l'utente è incoraggiato a cercare di correggere l'interferenza adottando una o più delle seguenti misure:

- Riorientare o ricollocare l'antenna ricevente.
- Aumentare la distanza tra l'attrezzatura e l'antenna.
- Collegare l'attrezzatura ad una presa di corrente su di un circuito diverso da quello a cui è collegata l'antenna.
- Consultare il rivenditore o un tecnico specializzato radio / TV per aiuto.

Avviso: Cavi schermati

Tutti i collegamenti ad alti dispositivi di computazione devono essere eseguiti usando cavi schermati per mantenere la conformità con le normative FCC.

Attenzione

Cambiamenti o modifiche non espressamente approvati dal produttore, possono annullare l'autorità all'uso da parte dell'utente di questo proiettore, che è garantita dalla FCC (Federal Communications Commission).

Condizioni operative

Questo dispositivo è conforme all'articolo 15 delle norme FCC. Il funzionamento è soggetto alle due seguenti condizioni:

1. Questo dispositivo non può provocare interferenze dannose.
2. Questo dispositivo deve accettare tutte le interferenze ricevute, incluse le interferenze che possono provocare operazioni indesiderate.

Avviso: Utenti canadesi

Questo apparecchio di Classe B è conforme alla Normativa canadese ICES-003.

Remarque à l'intention des utilisateurs canadiens

Cet appareil numérique de la classe B est conforme à la norme NMB-003 du Canada.

Dichiarazione di conformità per i Paesi della Comunità Europea

- Direttiva 2014/30/EC sulla Compatibilità Elettromagnetica (emendamenti inclusi)
- Direttiva 2014/35/EC sui bassi voltaggi
- RED 2014/53/UE (se il prodotto dispone di funzione RF)

RAEE



Istruzioni sullo smaltimento

Non smaltire questo dispositivo elettronico nei rifiuti urbani. Per ridurre l'inquinamento ed assicurare la più alta protezione dell'ambiente globale, riciclare questo dispositivo.

INTRODUZIONE

Contenuti della confezione

Disimballare con cura e verificare che siano presenti tutti gli articoli elencati di seguito negli accessori standard. Alcuni elementi degli accessori optional potrebbero non essere disponibili in base al modello, alle specifiche e all'area geografica. Controllare il luogo presso cui si è effettuato l'acquisto. Alcuni accessori potrebbero variare a seconda dell'area geografica.

La scheda della garanzia è fornita solo in zone specifiche. Consultare il rivenditore per informazioni dettagliate.

Accessori standard

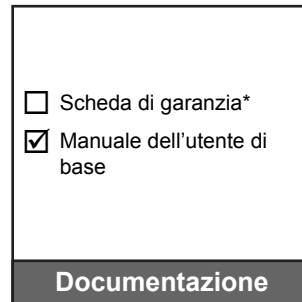
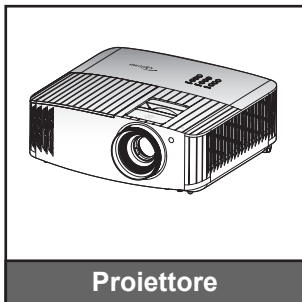

Nota:

- *Il telecomando reale potrebbe variare a seconda della regione.*
- *Il telecomando viene fornito con le batterie.*
- ** Per informazioni sulla garanzia, visitare il sito <https://www.optoma.com/support/download>.*

Accessori opzionali

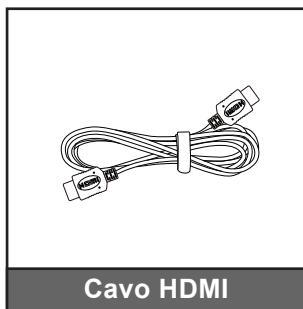

Nota: *Gli accessori optional variano in base al modello, alle specifiche e alla regione.*

INTRODUZIONE

Descrizione del prodotto

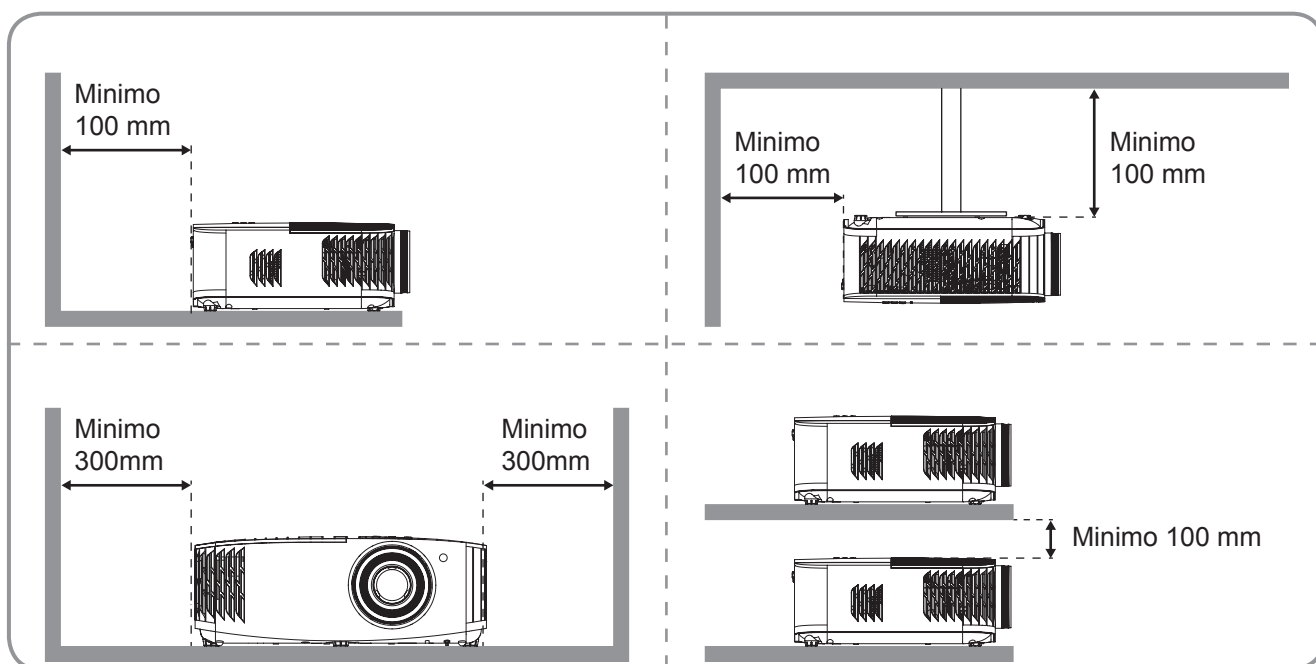
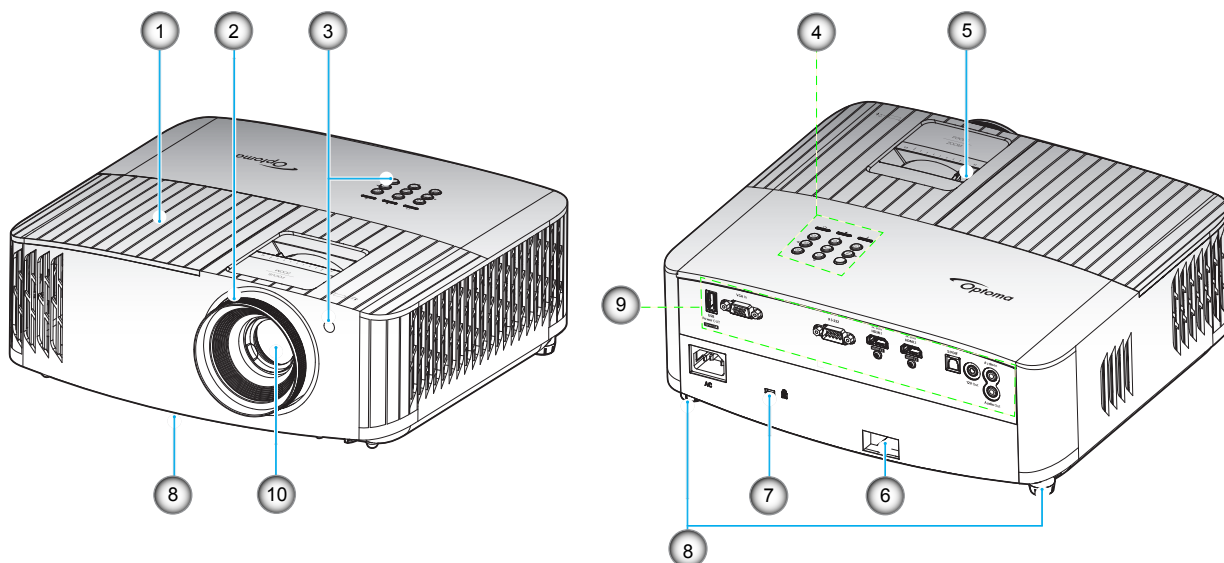

Nota:

- Non ostruire le aperture di entrata e di uscita dell'aria del proiettore.
- Quando si utilizza il proiettore in uno spazio chiuso, lasciare almeno 30 cm di spazio intorno alle aperture di entrata e uscita dell'aria.

No	Voce	No	Voce
1.	Coperchio lampada	6.	Barra di protezione
2.	Ghiera di messa a fuoco	7.	Dispositivo di sicurezza Kensington™
3.	Ricevitore IR (anteriore e superiore)	8.	Piedino di regolazione dell'inclinazione
4.	Tastiera	9.	Ingresso/uscita
5.	Leva dello zoom	10.	Obiettivo

INTRODUZIONE

Collegamenti

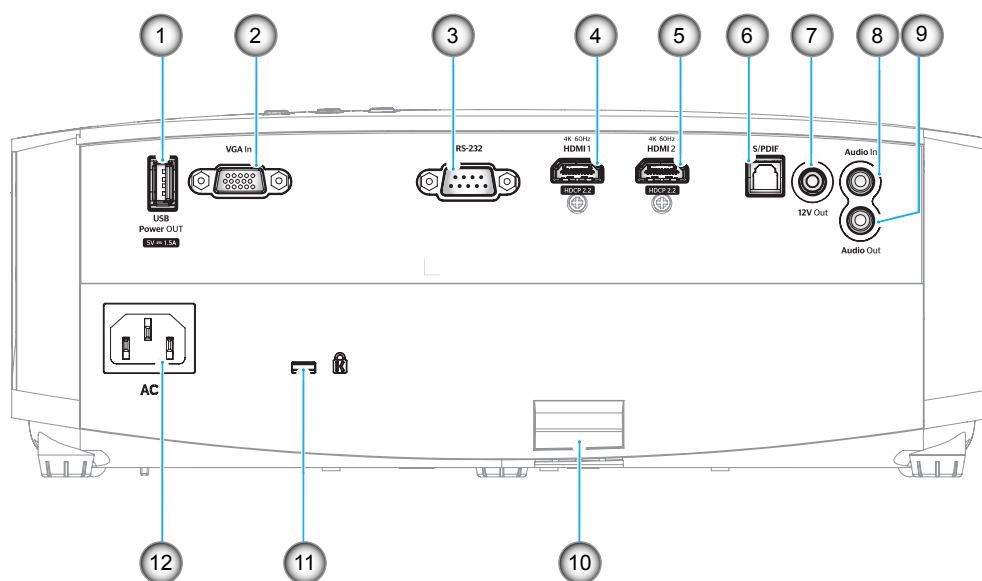

N.	Voce	N.	Voce
1.	Connettore di uscita alimentazione USB (5 V=1,5 A)	7.	Connettore 12V Out
2.	Connettore VGA In	8.	Connettore Audio In
3.	Connettore RS-232	9.	Connettore Audio-Out
4.	Connettore HDMI 1 (4K 60 Hz)	10.	Barra di protezione
5.	Connettore HDMI 2 (4K 60 Hz)	11.	Dispositivo di sicurezza Kensington™
6.	Connettore S/PDIF	12.	Presa di alimentazione

INTRODUZIONE

Tastiera

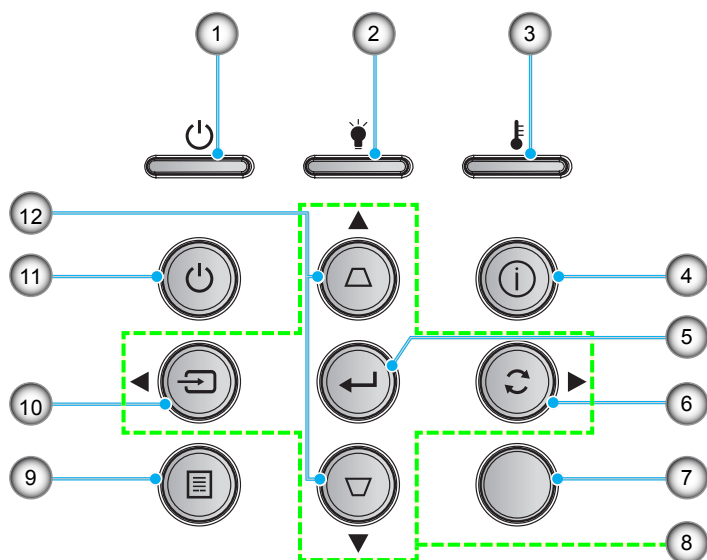

No	Voce	No	Voce
1.	LED di accensione/standby	7.	Ricevitore IR
2.	LED lampada	8.	Quattro tasti direzionali e di selezione
3.	LED Temperatura	9.	Menù
4.	Informazioni	10.	Sorgente
5.	Applica	11.	Potenza
6.	Sincronizzazione	12.	Correzione distorsione trapezoidale

INTRODUZIONE

Telecomando

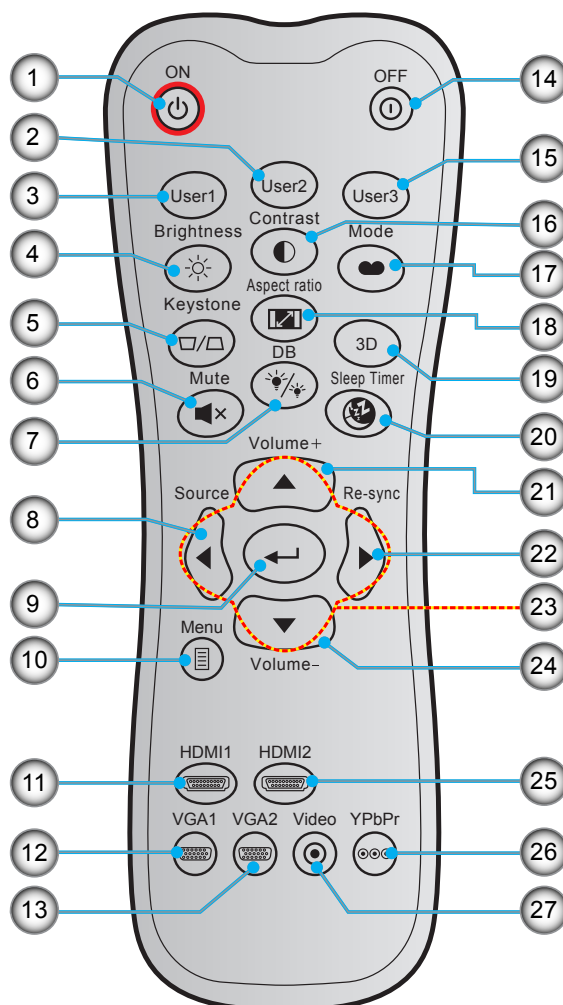

No	Voce	No	Voce
1.	Accensione	15.	Utente3
2.	Utente2	16.	Contrasto
3.	Utente1	17.	Modalità display
4.	Luminosità	18.	Proporzioni
5.	Correzione	19.	Modalità 3D
6.	Esclusione	20.	Timer sospensione
7.	DB (DynamicBlack)	21.	Volume +
8.	Sorgente	22.	Sincronizzazione
9.	Applica	23.	Quattro tasti direzionali e di selezione
10.	Menù	24.	Volume -
11.	HDMI1	25.	HDMI2
12.	VGA1	26.	YPbPr (non supportato)
13.	VGA2 (non supportato)	27.	Video (non supportato)
14.	Spegnimento		

Nota: Alcuni tasti potrebbero non funzionali su modelli che non supportano queste funzioni.

CONFIGURAZIONE E INSTALLAZIONE

Installazione del proiettore

Il proiettore è progettato per essere installato in una delle quattro posizioni possibili.

La disposizione della stanza o le preferenze personali detteranno l'installazione che sarà selezionata.

Per determinare dove collocare il proiettore, considerare le dimensioni e la forma dello schermo, la posizione delle prese di corrente, come anche la distanza tra il proiettore ed il resto delle attrezzature.

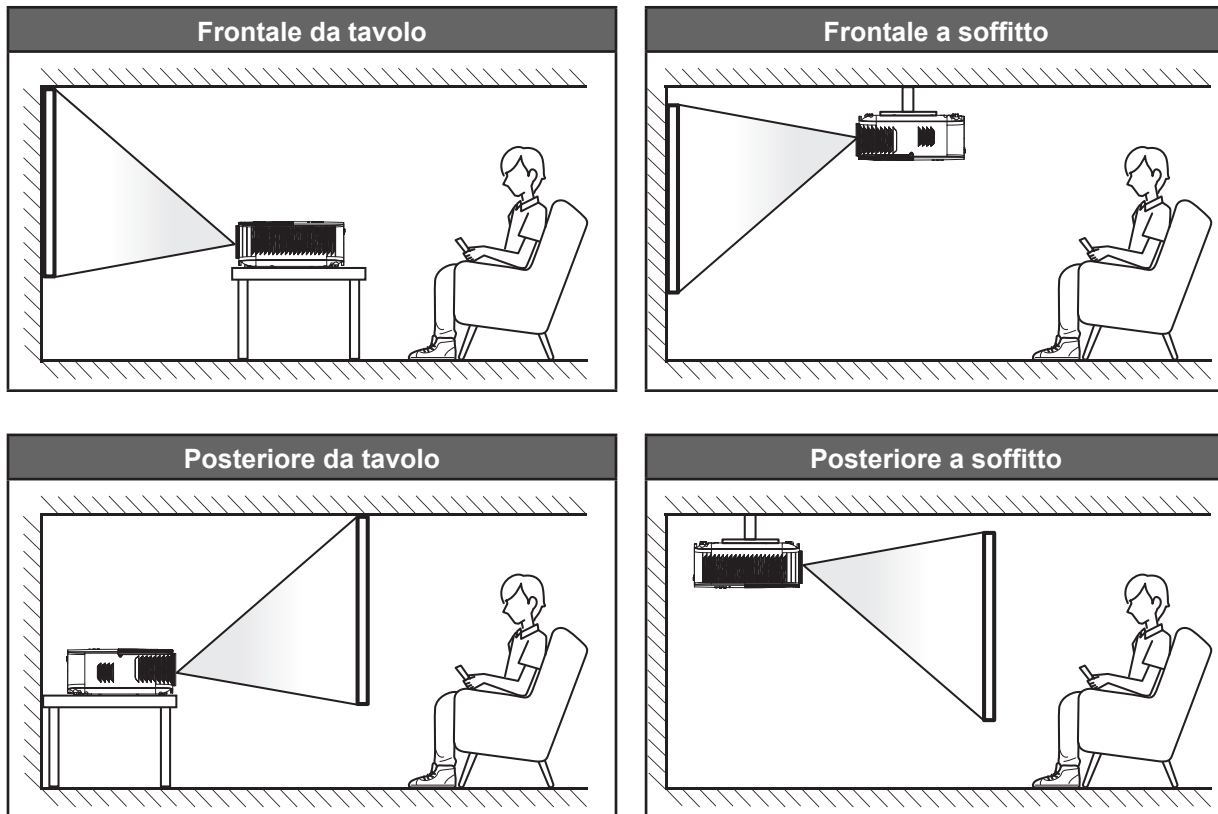

Il proiettore deve essere collocato su una superficie piatta e a 90 gradi / in perpendicolare rispetto allo schermo.

- Per informazioni su come determinare la posizione del proiettore per uno schermo di dimensioni specifiche, fare riferimento alla tabella delle distanze nelle pagine 47.
- Per informazioni su come determinare le dimensioni dello schermo per una distanza specifica, fare riferimento alla tabella delle distanze a pagina 47.

Nota: Quanto più lontano si colloca il proiettore dallo schermo, più aumentano le dimensioni delle immagini proiettate e l'offset verticale aumenta proporzionalmente.

IMPORTANTE!

Non utilizzare il proiettore in un orientamento differente da tavolo o supporto da soffitto. Il proiettore deve essere orizzontale e non inclinato in avanti/all'indietro o a sinistra/destra. Qualsiasi altro orientamento invaliderà la garanzia e potrebbe ridurre la durata della lampada del proiettore o del proiettore stesso. Rivolgersi ad Optoma per consigli sull'installazione standard.

CONFIGURAZIONE E INSTALLAZIONE

Collegamento delle sorgenti al proiettore

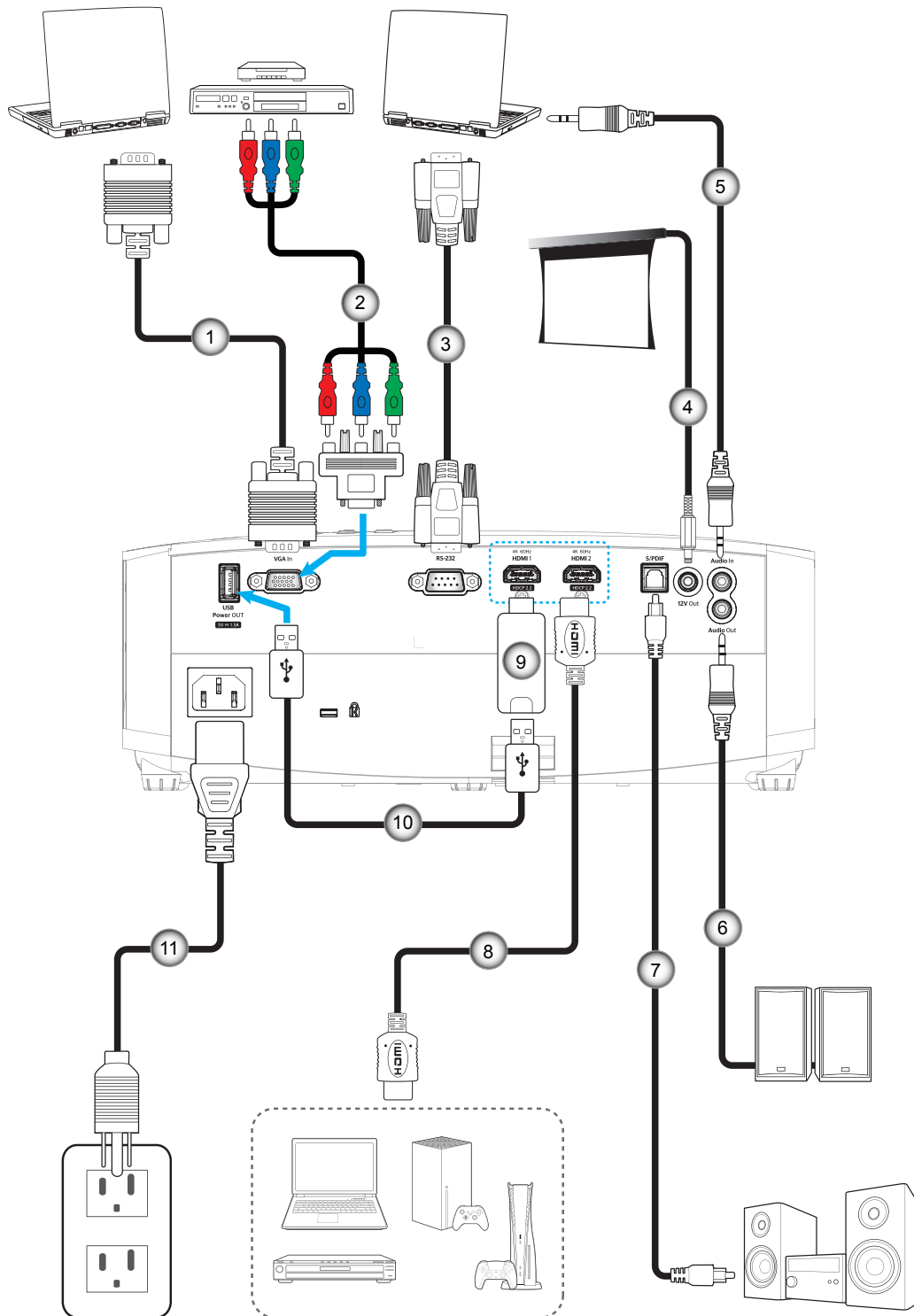

N.	Voce
1.	Cavo di ingresso VGA
2.	Cavo component RCA
3.	Cavo RS-232
4.	Connettore 12 V CC

N.	Voce
5.	Cavo ingresso audio
6.	Cavo uscita audio
7.	Cavo uscita S/PDIF
8.	Cavo HDMI

N.	Voce
9.	Dongle HDMI
10.	Cavo di alimentazione USB
11.	Cavo di alimentazione

Nota: Per garantire la migliore qualità dell'immagine ed evitare errori di connessione, si consiglia l'uso di cavi HDMI con certificazione High Speed o Premium fino a 5 metri.

CONFIGURAZIONE E INSTALLAZIONE

Regolazione dell'immagine del proiettore

Altezza dell'immagine

Il proiettore è dotato di un piedino d'elevazione per regolare l'altezza dell'immagine.

1. Individuare il piedino regolabile sulla parte inferiore del proiettore.
2. Girare i piedini regolabili in senso orario o antiorario per abbassare o sollevare il proiettore.

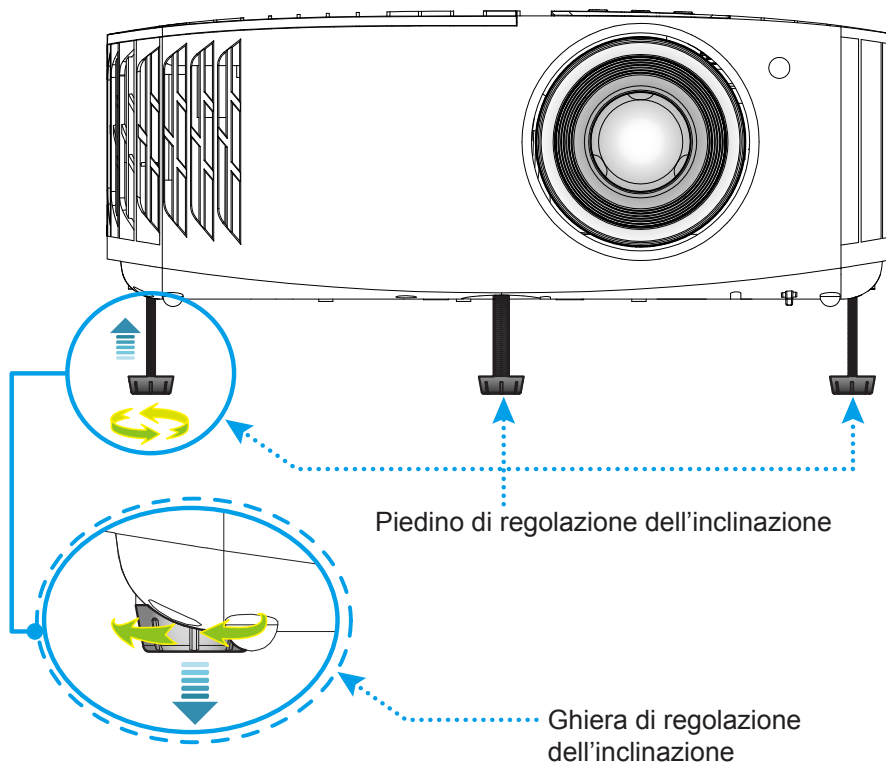

Zoom e messa a fuoco

Per regolare le dimensioni dell'immagine, girare la leva dello zoom in senso orario o antiorario per aumentare o diminuire le dimensioni delle immagini proiettate.

Per regolare la messa a fuoco, girare la ghiera di messa a fuoco in senso orario o antiorario finché l'immagine non è nitida e leggibile.

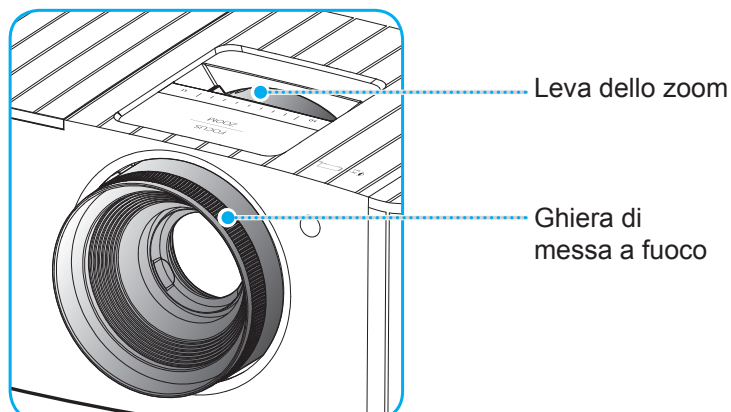

Nota: Il proiettore mette a fuoco ad una distanza compresa tra 1,2 m e 9,9m.

CONFIGURAZIONE E INSTALLAZIONE

Configurazione del telecomando

Inserimento/sostituzione delle batterie

Per il telecomando sono fornite due batterie AAA.

1. Rimuovere il coperchio dello scomparto batterie sul retro del telecomando.
2. Inserire batterie AAA nel relativo vano, come illustrato.
3. Riporre di nuovo il coperchio sul telecomando.

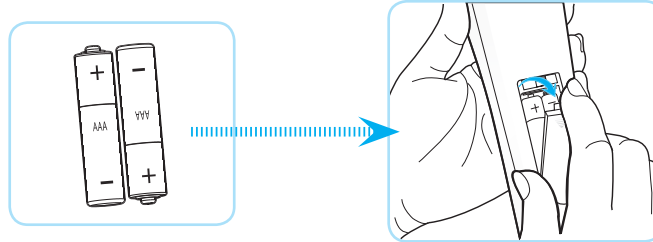

Nota: Sostituire solo con batterie simili o equivalenti.

ATTENZIONE

L'uso non corretto della batteria può causare perdite di liquido o esplosioni. Assicurarsi di osservare le istruzioni di seguito.

- Non mescolare tipi diversi di batterie. Le batterie di tipi diversi hanno differenti caratteristiche.
- Non mescolare batterie vecchie e nuove. Se si mescolano batterie vecchie e nuove, si può accorciare la durata delle nuove batterie o causare perdite di liquido nelle vecchie batterie.
- Rimuovere le batterie non appena si scaricano. I prodotti chimici che fuoriescono dalle batterie, se vengono a contatto con la pelle, possono provocare irritazioni. In caso di perdita di liquido, asciugare accuratamente con un panno umido.
- Le batterie in dotazione con questo prodotto possono avere una durata più breve a causa delle condizioni di conservazione.
- Se non si usa il telecomando per un periodo prolungato, rimuovere le batterie.
- Quando si smaltisce la batteria, è necessario osservare le normative dell'area o del Paese.

CONFIGURAZIONE E INSTALLAZIONE

Portata effettiva

Il sensore a raggi infrarossi (IR) del telecomando si trova sulla parte superiore del proiettore. Per funzionare in modo corretto, il telecomando deve essere tenuto con una inclinazione massima di $\pm 30^\circ$ rispetto al sensore IR del proiettore. La distanza tra il telecomando ed il sensore non deve essere superiore a 7 metri (~ 22 piedi).

Nota: Quando si rivolge il telecomando direttamente (angolo di 0 gradi) verso il sensore IR, la distanza tra il telecomando ed il sensore non deve essere superiore a 10 metri (~ 32 piedi).

- Assicurarsi che tra il telecomando ed il sensore IR del proiettore non ci siano ostacoli che possano disturbare i raggi infrarossi.
- Assicurarsi che sul trasmettitore IR del telecomando non si rifletta direttamente la luce solare o lampade fluorescenti.
- Tenere il telecomando ad una distanza di oltre 2 metri dalle lampade fluorescenti per evitare anomalie.
- Se il telecomando è vicino a lampade fluorescenti a inverter, a volte potrebbe non funzionare correttamente.
- Se il telecomando e il proiettore si trovano troppo vicini, il telecomando potrebbe non funzionare correttamente.
- Quando si punta verso lo schermo, la distanza effettiva tra il telecomando e lo schermo deve essere inferiore a 7 metri e il fascio a infrarossi si deve riflettere sul proiettore. Tuttavia, la portata effettiva potrebbe variare a seconda degli schermi.

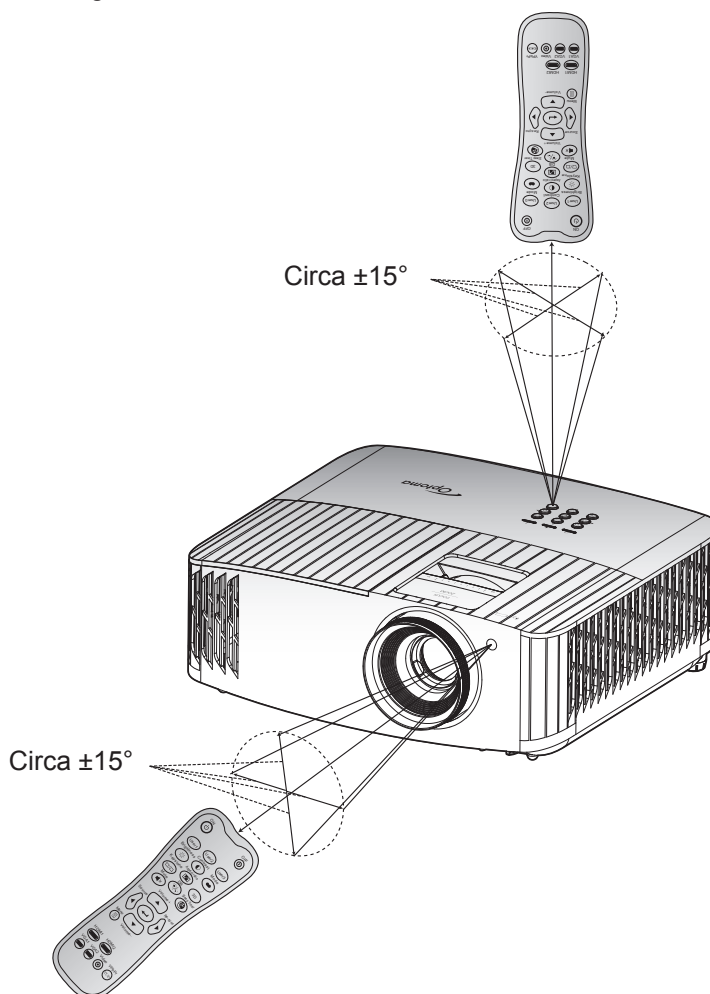

USO DEL PROIETTORE

Accensione/spengimento del proiettore

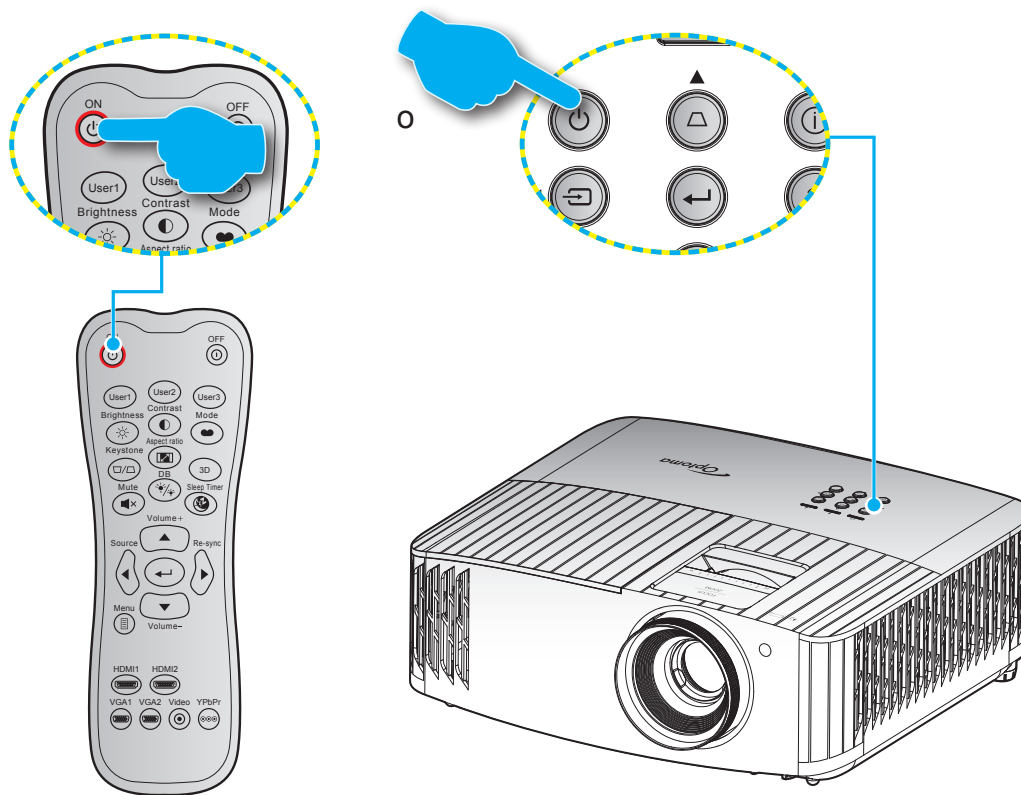

Accensione

1. Inserire saldamente il cavo elettrico e il cavo segnale/sorgente. Una volta effettuato il collegamento, il LED di accensione/standby diventa rosso.
2. Accendere il proiettore premendo il tasto “⏻” sul tastierino del proiettore o sul telecomando.
3. La schermata iniziale viene visualizzata dopo circa 10 secondi e il LED On/Standby diventa di colore blu intermittente.

Nota: La prima volta che si accende il proiettore, verrà richiesto di selezionare la lingua preferita, l'orientamento della proiezione e altre impostazioni.

USO DEL PROIETTORE

Spegnimento

1. Spegner il proiettore premendo il tasto "⏻" sul tastierino del proiettore o il tasto "⏻" sul telecomando.
2. Viene visualizzato il seguente messaggio:

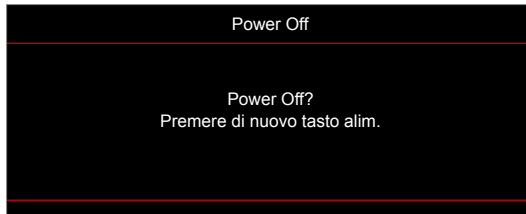

3. Premere di nuovo il tasto "⏻"/"⏻" per confermare, diversamente il messaggio scompare dopo 15 secondi. Quando si preme il tasto "⏻"/"⏻" per la seconda volta, il proiettore si spegne.
4. Le ventoline di raffreddamento continuano a funzionare per circa 10 secondi durante il ciclo di raffreddamento, ed il LED di accensione/standby lampeggerà di colore blu. Quando il LED di accensione/standby diventa rosso scuro significa che il proiettore è entrato in modalità standby. Per riaccendere il proiettore, è necessario attendere finché il ciclo di raffreddamento è terminato ed il proiettore accede alla modalità standby. Quando il proiettore è in modalità standby, premere di nuovo il tasto "⏻" per accenderlo.
5. Scollegare il cavo di alimentazione dalla presa elettrica e dal proiettore.

Nota: Si consiglia di non riaccendere il proiettore subito dopo lo spegnimento.

USO DEL PROIETTORE

Selezione di una sorgente di ingresso



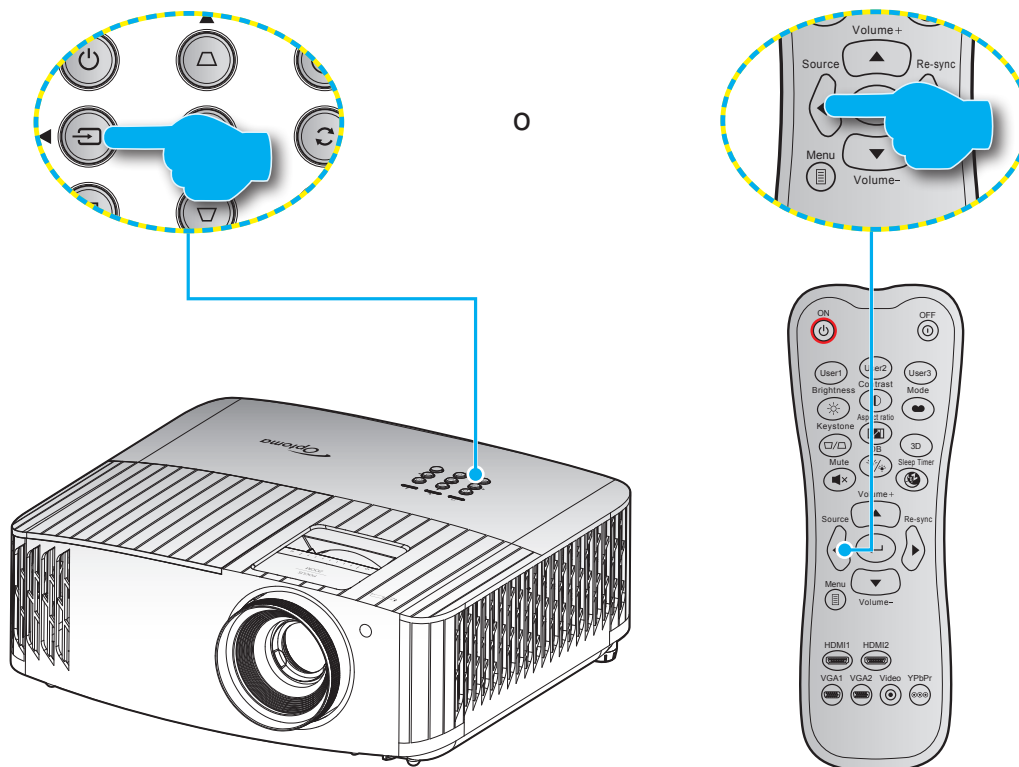







Accendere la sorgente connessa che si desidera visualizzare (computer, notebook, lettore video, ecc.). Il proiettore rileverà automaticamente la sorgente. Se sono connesse varie sorgenti, premere il tasto “↵” sul tastierino del proiettore o il tasto **Source** sul telecomando per selezionare l'ingresso desiderato.



USO DEL PROIETTORE

Navigazione sul menù e funzioni

Il proiettore ha dei menù OSD multilingue che consentono di eseguire le regolazioni dell'immagine e di cambiare una varietà di impostazioni. Il proiettore rileverà automaticamente la sorgente.

1. Premere il tasto  del telecomando o del tastierino del proiettore per aprire il menu OSD.
2. Quando il menù OSD è visualizzato, usare i tasti   per selezionare qualsiasi voce del menù principale. Mentre si eseguono le selezioni in una pagina particolare, premere  sul telecomando o sul tastierino del proiettore per accedere ai menu secondari.
3. Usare i tasti   per selezionare la voce desiderata nel menù secondario, quindi premere il tasto  per visualizzare altre impostazioni. Regolare le impostazioni con i tasti  .
4. Nel menù secondario, selezionare la voce successiva e regolarla come descritto sopra.
5. Premere  per confermare e la schermata tornerà al menu principale.
6. Per uscire, premere di nuovo . Il menu OSD si chiuderà ed il proiettore salverà automaticamente le nuove impostazioni.

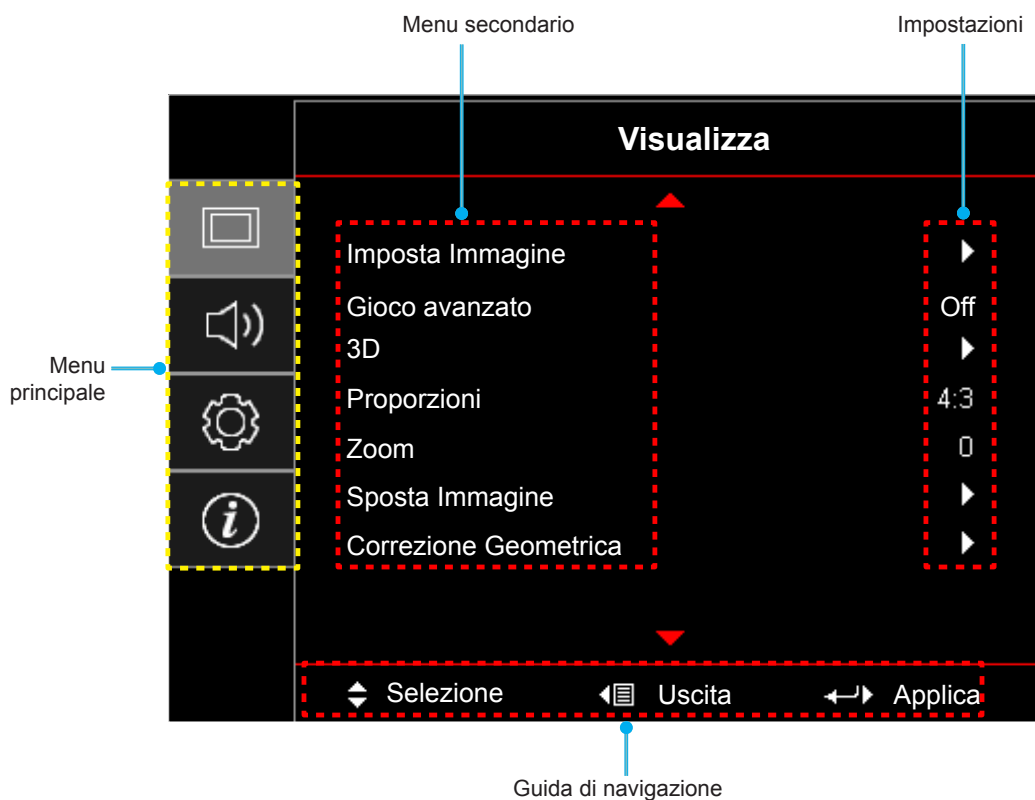

USO DEL PROIETTORE

Struttura del menu OSD

Nota:



- La funzione di progetto dipende da modello e zona.
- Le funzioni sono soggette al prodotto reale. Le modifiche non verranno notificate.

Menu principale	Menu secondario	Menù secondario 2	Menù secondario 3	Menù secondario 4	Valori		
Visualizza	Imposta Immagine	Modalità display			Cinema		
					HDR		
					HLG		
					HDR SIM.		
					Gioco		
					Riferimento		
					Luminosa		
					Utente		
					3D		
					ISF Giorno		
					ISF Notte		
					ISF 3D		
			Parete colorata			Off [Imp. predefinite]	
						Lavagna	
						Giallo chiaro	
						Verde chiaro	
						Blu chiaro	
						Rosa	
			Gamma Dinamica	HDR/HLG			Off
							Auto [Imp. predefinite]
				Immagine HDR			Luminosa
							Standard [Imp. predefinite]
							Film
							Dettaglio
				Immagine HLG			Luminosa
							Standard [Imp. predefinite]
							Film
					Intensità HDR		
				Luminosità			0 ~ 10
				Contrasto			-50 ~ 50
				Nitidezza			-50 ~ 50
				Nitidezza			1 ~ 15
		Colore			-50 ~ 50		
		Tonalità			-50 ~ 50		





USO DEL PROIETTORE

Menu principale	Menu secondario	Menù secondario 2	Menù secondario 3	Menù secondario 4	Valori				
Visualizza	Imposta Immagine	Gamma			Film				
					Video				
					Grafica				
					Standard(2.2)				
					1.8				
					2.0				
					2.4				
					3D				
			Impostazioni colore	BrilliantColor™			1 ~ 10		
		Temp. colore						D55	
								D65	
								D75	
								D83	
								D93	
								Nativo	
		Corrispondenza Colore					Colore	R [Imp. predefinite]	
								G	
								B	
								C	
								Y	
								M	
								W	
								Tinta	-50 ~ 50 [Imp. predefinite: 0]
								Saturazione	-50 ~ 50 [Imp. predefinite: 0]
								Guadagno	-50 ~ 50 [Imp. predefinite: 0]
		Reset		Annulla [Imp. predefinite]					
				Sì					
		Uscita							
		Guadagno/bias RGB						Guadagno Rosso	-50 ~ 50
								Guadagno Verde	-50 ~ 50
								Guadagno Blu	-50 ~ 50
								Bias Rosso	-50 ~ 50
								Bias Verde	-50 ~ 50
								Bias Blu	-50 ~ 50
								Reset	Annulla [Imp. predefinite]
									Sì
		Uscita							
		Spazio Colore [Non ingresso HDMI]						Auto [Imp. predefinite]	
			RGB						
			YUV						
Spazio Colore [Ingresso HDMI]					Auto [Imp. predefinite]				
					RGB (0~255)				
					RGB(16~235)				
					YUV				

USO DEL PROIETTORE

Menu principale	Menu secondario	Menù secondario 2	Menù secondario 3	Menù secondario 4	Valori	
Visualizza	Imposta Immagine	Segnale	Automatico		Off	
					On [Imp. predefinite]	
			Frequenza		-10 ~ 10 (dipende dal segnale) [Imp. predefinite: 0]	
			Fase		0 ~ 31 (dipende dal segnale) [Imp. predefinite: 0]	
			Posizione O.		-5 ~ 5 (dipende dal segnale) [Imp. predefinite: 0]	
			Posizione V.		-5 ~ 5 (dipende dal segnale) [Imp. predefinite: 0]	
		Uscita				
		Modalità luminosa			Luminosa [Imp. predefinite]	
					Eco.	
					Dinamica	
					Eco+	
	Reset					
	Gioco avanzato	Off [Imp. predefinite]				
		On				
	3D	Modalità 3D			Off [Imp. predefinite]	
					On	
		Inv. sinc. 3D			Off [Imp. predefinite]	
					On	
	Proporzioni				4:3	
					16:9	
					21:9	
					32:9	
					LBX	
					Auto [Imp. predefinite]	
	Zoom				-5 ~ 25 [Imp. predefinite: 0]	
	Sposta Immagine	H 				-100 ~ 100 [Imp. predefinite: 0]
		V 				-100 ~ 100 [Imp. predefinite: 0]
Corrección Geométrica	Quattro Angoli					
	Trapezio H				-40 ~ 40	
	Correzione V.				-40 ~ 40	
	Reset					
Audio	Speaker Interno				Off	
					On [Imp. predefinite]	
	Muto				Off [Imp. predefinite]	
					On	
Volume				0 ~ 10 [Imp. predefinite: 5]		





USO DEL PROIETTORE

Menu principale	Menu secondario	Menù secondario 2	Menù secondario 3	Menù secondario 4	Valori		
Configurazione	Proiezione				Frontale  [Imp. predefinite]		
					Posteriore  [Imp. predefinite]		
					Soffitto-In alto  [Imp. predefinite]		
					Posteriore-In alto  [Imp. predefinite]		
	Impostazioni lampada	Memo lampada				Off	
		Reset lampada				On [Imp. predefinite]	
	Imposta Filtro	Ore Uso Filtro				Annulla [Imp. predefinite]	
						Si	
		Filtro Opzionale Intallato					Si
							No
		Promemoria Filtro					Off
							300 ore
							500 ore [Imp. predefinite]
							800 ore
	Filtro Reset					1000 ore	
						Annulla [Imp. predefinite]	
	Imposta Potenza	Accensione diretta				Si	
						Off [Imp. predefinite]	
		Spegnimento autom. (min)					On
							0 ~ 180 (incrementi di 5 minuti) [Imp. predefinite: 20]
		Timer sospensione (min)					0 ~ 990 (incrementi di 30 minuti) [Imp. predefinite: 0]
			Sempre acceso				No [Imp. predefinite]
	Sicurezza	Sicurezza				Si	
						Off [Imp. predefinite]	
		Timer di sicurezza	Mese				
			Giorno				
			Ora				
	Modifica Password						
	Pattern di prova					Griglia verde	
						Griglia Magenta	
					Griglia Bianca		
					BiancoSPtv		
					Off		

USO DEL PROIETTORE

Menu principale	Menu secondario	Menù secondario 2	Menù secondario 3	Menù secondario 4	Valori		
Configurazione	Impostazioni Remote [dipende dal telecomando]	Funzione IR			On [Imp. predefinite]		
					Off		
		Utente1				Pattern di prova	
						Luminosità	
						Contrasto	
						Timer sospensione [Imp. predefinite]	
						Corrispondenza Colore	
						Temp. colore	
						Gamma	
						Proiezione	
						Impostazioni lampada	
						Pattern di prova	
		Utente2				Luminosità	
						Contrasto	
						Timer sospensione	
						Corrispondenza Colore [Imp. predefinite]	
						Temp. colore	
						Gamma	
						Proiezione	
						Impostazioni lampada	
		Utente3				Pattern di prova	
						Luminosità	
						Contrasto	
						Timer sospensione	
						Corrispondenza Colore	
						Temp. colore	
						Gamma [Imp. predefinite]	
						Proiezione	
					Impostazioni lampada		
			ID Proiettore				00 ~ 99
			Interruttore 12 V	Interruttore 12 V			On
							Off [Imp. predefinite]
			Opzioni	Lingua			English [Imp. predefinite]
							Deutsch
							Français
							Italiano
						Español	
						Português	
						简体中文	
						繁體中文	
						日本語	
						한국어	
			Русский				

USO DEL PROIETTORE

Menu principale	Menu secondario	Menù secondario 2	Menù secondario 3	Menù secondario 4	Valori
Configurazione	Opzioni	Impostazioni Menù	Posizione menu		In alto a sinistra 
					In alto a destra 
					Centro  [Imp. predefinite]
					In basso a sinistra 
					In basso a destra 
			Menu Timer		Off
					5 Secondi
					10 Secondi [Imp. predefinite]
			Sorgente auto		Off [Imp. predefinite]
					On
		Origine input		HDMI 1	
				HDMI 2	
				VGA	
		Altitudine elevata		Off [Imp. predefinite]	
				On	
		Blocca Modalità Display		Off [Imp. predefinite]	
				On	
		Blocco tastiera		Off [Imp. predefinite]	
				On	
		Nascondi informazioni		Off [Imp. predefinite]	
				On	
		Logo		Imp. predefinite [Imp. predefinite]	
				Neutro	
		Colore di sfondo		Nessuno [Imp. predefinite]	
				Blu	
				Rosso	
				Verde	
			Grigio		
	Reset	Reset OSD		Annulla [Imp. predefinite]	
				Sì	
		Ripristina a valori di fabbrica		Annulla [Imp. predefinite]	
				Sì	

USO DEL PROIETTORE

Menu principale	Menu secondario	Menù secondario 2	Menù secondario 3	Menù secondario 4	Valori	
Info.	Numero di Registrazione					
	Numero di Serie					
	Sorgente					
	Risoluzione				00x00	
	Frequenza di aggiornamento				0,00Hz	
	Modalità display					
	Ore lampada	Luminosa				
		Eco.				
		Dinamica				
		Eco+				
Totale						
Info.	ID Proiettore				00 ~ 99	
	Ore Uso Filtro					
	Modalità luminosa					
	FW Version	Sistema				
		MCU				

USO DEL PROIETTORE

Menu Visualizza

Menu Imposta Immagine

Modalità display

Ci sono diverse impostazioni predefinite ottimizzate per vari tipi d'immagine.

- **Cinema:** Fornisce i colori ottimali per guardare film.
- **HDR:** Decodifica e visualizza contenuti HDR (High Dynamic Range) per i neri più profondi, i bianchi più luminosi e il colore cinematografico vivace utilizzando la gamma di colori REC.2020. Questa modalità viene abilitata automaticamente se HDR è impostato su ON (e i contenuti HDR vengono inviati al proiettore - Blu-ray 4K UHD, giochi HDR 1080p/4K UHD, video in streaming 4K UHD). Quando la modalità HDR è attiva, altre modalità di visualizzazione (Cinema, Riferimento, ecc.) non possono essere selezionate in quanto HDR fornisce un colore altamente preciso, superando le prestazioni di colore delle altre modalità di visualizzazione.
- **HLG:** Per film HDR con contenuto Hybrid Log.
- **HDR SIM.:** Migliora contenuti non HDR con HDR (High Dynamic Range) simulato. Selezionare questa modalità per migliorare gamma, contrasto e saturazione di colore per contenuti non HDR (trasmissione/TV via cavo 720p e 1080p, Blu-ray 1080p, giochi non HDR, ecc). Questa modalità può essere utilizzata SOLO con contenuti non HDR.
- **Gioco:** Selezionare questa modalità per aumentare il livello di luminosità e di tempo di risposta per videogiochi.
- **Riferimento:** Questa modalità serve a riprodurre, il più fedelmente possibile, l'immagine nel modo voluto dal regista. Il colore, la temperatura colore, la luminosità e la gamma sono configurati tutti quanti in base ai livelli di riferimento standard. Selezionare questa modalità per guardare un video.
- **Luminosa:** luminosità massima per l'ingresso PC.
- **Utente:** Memorizza le impostazioni dell'utente.
- **3D:** Per ottenere l'effetto 3D, è necessario disporre di occhiali 3D. Assicurarsi che il PC/il dispositivo portatile disponga di una scheda grafica Quad buffer con uscita di segnale da 120Hz e di un lettore 3D installato.
- **ISF Giorno:** ottimizza l'immagine con la modalità ISF Giorno in modo che sia perfettamente calibrata con una qualità elevata.
- **ISF Notte:** ottimizza l'immagine con la modalità ISF Notte in modo che sia perfettamente calibrata con una qualità elevata.
- **ISF 3D:** ottimizza l'immagine con la modalità ISF 3D in modo che sia perfettamente calibrata e con una qualità elevata.

Nota: Per l'accesso e la calibrazione delle modalità di visualizzazione ISF giorno e notte, contattare il rivenditore locale.

Parete colorata

Usare questa funzione per ottenere un'immagine ottimizzata in base al colore della parete. Selezionare tra Off, Lavagna, Giallo chiaro, Verde chiaro, Blu chiaro, Rosa e Grigio.

Gamma Dinamica

Configurare l'impostazione High Dynamic Range (HDR) e l'effetto quando si visualizzano video da lettori 4K Blu-ray e da dispositivi di streaming.

Nota: VGA non supporta Gamma Dinamica.

➤ HDR/HLG

- **Off:** Disattivare l'elaborazione HDR/HLG. Quando si imposta su Off, il proiettore NON decodifica contenuti HDR/HLG.
- **Auto:** Rilevazione automatica segnale HDR.

➤ Immagine HDR

- **Luminosa:** Selezionare questa modalità per colori più luminosi e più saturati.
- **Standard:** Selezionare questa modalità per colori naturali con un bilanciamento di tonalità calde e fredde.

USO DEL PROIETTORE

- **Film:** Selezionare questa modalità per un miglior dettaglio e nitidezza dell'immagine.
 - **Dettaglio:** Il segnale proviene dalla conversione OETF per ottenere la migliore corrispondenza di colore.
- **Immagine HLG**
- **Luminosa:** Selezionare questa modalità per colori più luminosi e più saturati.
 - **Standard:** Selezionare questa modalità per colori naturali con un bilanciamento di tonalità calde e fredde.
 - **Film:** Selezionare questa modalità per un miglior dettaglio e nitidezza dell'immagine.
 - **Dettaglio:** Il segnale proviene dalla conversione OETF per ottenere la migliore corrispondenza di colore.
- **Intensità HDR**
- Selezionare il livello HDR.

Luminosità

Regola la luminosità delle immagini.

Contrasto

Il contrasto controlla la differenza tra le aree più chiare e più scure dell'immagine.

Nitidezza

Regola la nitidezza dell'immagine.

Colore

Regola un'immagine video da bianco e nero a colori completamente saturi.

Tonalità

Regola il bilanciamento dei colori rosso e verde.

Gamma

Impostare il tipo di curva gamma. Dopo avere completato l'impostazione e la sintonizzazione iniziale, usare la funzione di regolazione Gamma per ottimizzare il rendimento dell'immagine.

- **Film:** per Home Theater.
- **Video:** Per sorgente video o TV.
- **Grafica:** Per sorgente PC/Foto.
- **Standard(2.2):** Per le impostazioni standardizzate.
- **1.8 / 2.0 / 2.4:** Per sorgente PC/Foto specifica.
- **3D:** Per ottenere l'effetto 3D, è necessario disporre di occhiali 3D. Assicurarsi che il PC/il dispositivo portatile disponga di una scheda grafica Quad buffer con uscita di segnale da 120Hz e di un lettore 3D installato.

Nota: Queste opzioni non sono disponibili se la funzione Modalità 3D è disabilitata. In Modalità 3D, l'utente può selezionare solo "3D" per l'impostazione Gamma.

Impostazioni colore

Configurare le impostazioni colore.

- **BrilliantColor™:** Questa voce regolabile impiega un nuovo algoritmo di elaborazione del colore e miglioramenti per abilitare una maggiore luminosità fornendo alle immagini colori più reali e vibranti.
- **Temp. colore:** Selezionare una temperatura di colore tra D55, D65, D75, D83, D93 o Nativo.
- **Corrispondenza Colore:** Selezione le seguenti opzioni:
 - Colore: Regolare il livello di rosso (R), verde (G), blu (B), ciano (C), giallo (Y), magenta (M) e bianco (W) dell'immagine.

USO DEL PROIETTORE

- Tinta: Regola il bilanciamento dei colori rosso e verde.
 - Saturazione: Regola un'immagine video da bianco e nero a colori completamente saturi.
 - Guadagno: Regolare la luminosità dell'immagine.
 - Reset: Ripristinare le impostazioni predefinite per le Corrispondenza Colore.
 - Uscita: Uscita dal menù "Corrispondenza Colore".
- **Guadagno/bias RGB:** Questa impostazione consente di configurare la luminosità (guadagno) e il contrasto (bias) di un'immagine.
 - Reset: Ripristinare le impostazioni predefinite per Guadagno/bias RGB.
 - Uscita: Uscita dal menù "Guadagno/bias RGB".
 - **Spazio Colore (solo ingresso non HDMI):** Selezione un tipo di matrice a colori adeguato tra le seguenti opzioni: Auto, RGB o YUV.
 - **Spazio Colore (solo ingresso HDMI):** Selezione un tipo di matrice a colori adeguato tra le seguenti opzioni: Auto, RGB (0-255), RGB (16-235) e YUV.

Segnale

Regolare le opzioni del segnale.

- **Automatico:** Configurare automaticamente il segnale (le voci Frequenza e Fase non sono disponibili). Se Automatico è disattivato, le voci Frequenza e Fase vengono visualizzate per consentire all'utente di eseguire la regolazione e salvare le impostazioni.
- **Frequenza:** Cambia la frequenza dei dati di visualizzazione per corrispondere a quella della scheda video del computer. Usare questa funzione solo se l'immagine presenta dei disturbi orizzontali.
- **Fase:** Sincronizza la temporizzazione del segnale dello schermo con quella della scheda video. Se l'immagine appare instabile o sfarfallante, usare questa funzione per correggerla.
- **Posizione O.:** Per regolare la posizione orizzontale dell'immagine.
- **Posizione V.:** Per regolare la posizione verticale dell'immagine.
- **Uscita:** Uscita dal menù "Segnale".

Nota: Questo menu è disponibile solo se la sorgente di ingresso è RGB/Componente.

Modalità luminosa

Regolare le impostazioni della modalità luminosità.

- **Luminosa:** scegliere "Luminosa" per aumentare la luminosità.
- **Eco.:** scegliere "Eco." per abbassare la potenza della lampada del proiettore che diminuirà il consumo energetico ed aumenterà la durata della lampada.
- **Dinamica:** Selezionare "Dinamica" per diminuire la potenza della lampada in base al livello di luminosità del contenuto e regolare in modo dinamico il consumo energetico della lampada tra il 100% e il 30%. La vita utile della lampada viene estesa.
- **Eco+:** Quando si attiva la modalità "Eco+", viene rilevato automaticamente il livello di luminosità del contenuto per ridurre nettamente il consumo energetico della lampada (fino al 70%) nei periodi di inattività.

Reset

Ripristinare le impostazioni predefinite per Impostazioni colore.

USO DEL PROIETTORE

Menu Gioco avanzato

Abilitare questa funzione per ridurre i tempi di risposta (latenza in ingresso) durante il gioco a 4,5 ms*.

Nota:

- **Solo per segnali 1080p 240 Hz.*
- *Il ritardo di ingresso dai segnali è descritto nella seguente tabella:*
- *I valori nella tabella possono variare leggermente.*

4K 60 Hz	1080P 60 Hz	1080P 120 Hz	1080P 240Hz
16,7ms	16,7ms	8,9ms	4,5ms

- *Se la modalità "Gioco avanzato" è abilitata, le funzioni 3D, Proporzioni, Zoom, Sposta Immagine e Correzione Geometrica vengono disabilitate automaticamente. Queste funzioni vengono nuovamente abilitate se si disabilita la modalità "Gioco avanzato".*

Menu 3D

Modalità 3D

Utilizzare questa opzione per abilitare/disabilitare la funzione Modalità 3D.

Inv. sinc. 3D

Utilizzare questa opzione per abilitare/disabilitare la funzione Inv. sinc. 3D.

Menu Proporzioni

Selezionare le proporzioni dell'immagine visualizzate tra le seguenti opzioni:

- **4:3:** Questo formato è per sorgenti di ingresso 4:3.
- **16:9/21:9/32:9:** Questi formati sono per sorgenti di ingresso 16:9/21:9/32:9, come HDTV e DVD che sono migliorate per TV widescreen.
- **LBX:** Questo formato è per sorgenti Letterbox non-16x9 e se si usano obiettivi esterni 16x9 per visualizzare proporzioni di 2,35:1 usando la risoluzione a schermo intero.
- **Auto:** Selezione automatica del formato appropriato di visualizzazione.

Nota:

- *Informazioni dettagliate sulla modalità LBX:*
 - *Alcuni DVD in formato LBX non sono adatti per TV 16x9. In questo caso, l'immagine non appare corretta quando viene visualizzata in modalità 16:9. In tal caso, usare la modalità 4:3 per guardare il DVD. Se i contenuti stessi non sono 4:3, appariranno delle strisce nere attorno l'immagine di uno schermo 16:9. Per questo tipo di contenuto, si può utilizzare la modalità LBX per riempire l'immagine sullo schermo a 16:9.*
 - *Se si usa una lente esterna anamorfica, questa modalità LBX (Letterbox) consente anche di guardare contenuti 2,35:1 (incluso DVD anamorfici e film HDTV) che supportano la funzione widescreen anamorfica, e che sono migliorati per schermi 16x9 in un'immagine widescreen 2,35:1. In questo caso non ci sono strisce nere. La potenza della lampada e la risoluzione verticale sono utilizzate al massimo.*

USO DEL PROIETTORE

Tavola di ridimensionamento 4K UHD:

16 : Schermo 16:9	480i/p	576i/p	720p	1080i/p	2160p
4x3	Proporzionamento su 2880 x 2160.				
16x9	Proporzionamento su 3840 x 2160.				
LBX	Ottenere l'immagine centrale da 3840 x 1620, e ridimensionarla su 3840 x 2160 per la visualizzazione.				
Nativo	Mappatura 1:1 centro. Non viene eseguito nessun ridimensionamento; la risoluzione visualizzata dipende dalla sorgente di ingresso.				
Auto	- Se la sorgente è 4:3, il tipo di schermo verrà ridimensionato su 2880 x 2160. - Se la sorgente è 16:9, il tipo di schermo verrà ridimensionato su 3840 x 2160. - Se la sorgente è 15:9, il tipo di schermo verrà ridimensionato su 3600 x 2160. - Se la sorgente è 16:10, il tipo di schermo verrà ridimensionato su 3456 x 2160.				

Regole di mappatura automatica:

	Risoluzione di ingresso		Auto/Ridimensiona	
	Risoluzione O	Risoluzione V	3840	2160
4:3	800	600	2880	2160
	1024	768	2880	2160
	1280	1024	2880	2160
	1400	1050	2880	2160
	1600	1200	2880	2160
Notebook widescreen	1280	720	3840	2160
	1280	768	3600	2160
	1280	800	3456	2160
SDTV	720	576	2700	2160
	720	480	3240	2160
HDTV	1280	720	3840	2160
	1920	1080	3840	2160

Menu Zoom

Utilizzare per ridurre o ingrandire le dimensioni dell'immagine su schermo.

Menu Sposta Immagine

Regolare la posizione dell'immagine proiettata orizzontalmente (O) o verticalmente (V).

Nota: La dimensione dell'immagine si riduce leggermente quando si regola la distorsione trapezoidale orizzontale e verticale.

USO DEL PROIETTORE

Menu Correzione Geometrica

- **Quattro Angoli:** Permette di comprimere l'immagine per adattarla in un'area definita spostando ciascuno dei quattro angoli della posizione x e y.
Nota: *Mentre si regola Quattro Angoli, i menu Zoom, Proporzioni e Sposta Immagine vengono disabilitati. Per abilitare Zoom, Proporzioni e Sposta Immagine, ripristinare le impostazioni predefinite di Quattro angoli.*
- **Trapezio H:** Regolare la distorsione orizzontale e rendere l'immagine più squadrata. La correzione distorsione orizzontale è usata per correggere immagini di forma trapezoidale i cui i bordi sinistro e destro sono disuguali in lunghezza. Questa funzione è intesa per l'uso con applicazioni su asse orizzontale.
- **Correzione V.:** Regolare la distorsione verticale e rendere l'immagine più squadrata. La correzione distorsione verticale è usata per correggere immagini di forma trapezoidale le cui parti superiore ed inferiore sono inclinate verso uno dei due lati. Questa funzione è intesa per l'uso con applicazioni su asse verticale.
- **Reset:** Ripristinare le impostazioni predefinite per Correzione geometrica.

Menu Audio

Speaker Interno

Usare questa opzione per attivare o disattivare le casse interne.

- **Off:** Selezionare "Off" per disattivare le casse interne.
- **On:** Selezionare "On" per attivare le casse interne.

Muto

Utilizzare questa opzione per disattivare temporaneamente il sonoro.

- **Off:** Selezionare "Off" per disattivare l'audio.
- **On:** Selezionare "On" per attivare l'audio.

Nota: *“La funzione "Muto" influisce sul volume della cassa interna ed esterna.*

Volume

Regolare il volume.

USO DEL PROIETTORE

Menu Imposta

Proiezione

Selezione la proiezione preferita tra Frontale, Posteriore, Soffitto-In alto e Posteriore-In alto.

Menu Impostazioni lampada

Memo lampada

Scegliere questa funzione per mostrare o nascondere il messaggio di avviso quando è visualizzato il messaggio di sostituzione della lampada. Il messaggio apparirà 30 ore prima che sia necessario sostituire la lampada.

Reset lampada

Ripristina il contatore delle ore dopo avere sostituito la lampada.

Menu Imposta Filtri

Ore Uso Filtro

Visualizza la durata del filtro.

Filtro Opzionale Intallato

Impostare il messaggio di avviso.

- **Si:** Visualizzare il messaggio di avviso dopo 500 ore di utilizzo.
Nota: "Ore Uso Filtro / Promemoria Filtro / Filtro Reset" appare solo quando "Filtro Opzionale Intallato" è su "Si".
- **No:** Spegnerne il messaggio di avviso.

Promemoria Filtro

Scegliere questa funzione per mostrare o nascondere il messaggio di avviso quando è visualizzato il messaggio di sostituzione del filtro. Le opzioni disponibili sono 300 ore, 500 ore, 800 ore e 1000 ore.

Filtro Reset

Ripristina il contatore del filtro antipolvere dopo avere sostituito o pulito il filtro stesso.

Menu Imposta Potenza

Accensione diretta

Scegliere "On" per attivare la modalità Accensione diretta. Il proiettore si accenderà automaticamente quando viene fornita l'alimentazione CA, senza premere il tasto "di alimentazione" della tastiera del proiettore o del telecomando.

Spegnimento autom. (min)

Imposta l'intervallo del timer del conto alla rovescia. Il timer del conto alla rovescia inizierà il conteggio quando al proiettore non è inviato alcun segnale. Il proiettore si spegnerà automaticamente al termine del conto alla rovescia (in minuti).

Timer sospensione (min)

Configurare il timer sospensione.

- **Timer sospensione (min):** Imposta l'intervallo del timer del conto alla rovescia. Il timer del conto alla rovescia inizierà il conteggio con o senza segnale inviato al proiettore. Il proiettore si spegnerà automaticamente al termine del conto alla rovescia (in minuti).
Nota: *Timer sospensione viene ripristinato ogni volta che si spegne il proiettore.*
- **Sempre acceso:** Controllare che Timer sospensione sia sempre encendido.

USO DEL PROIETTORE

Menu Sicurezza

Sicurezza

Abilitare questa funzione per richiedere una password prima di utilizzare il proiettore.

- **Off:** scegliere "Off" per poter accendere il proiettore senza inserire la password di verifica.
- **On:** scegliere "On" per usare la password di verifica quando si accende il proiettore.

Timer di sicurezza

Permette di selezionare la funzione oraria (Mese/Giorno/Ora) per impostare il numero di ore consentite per l'uso del proiettore. Allo scadere dell'intervallo impostato, sarà richiesto di inserire di nuovo la password.

Modifica Password

Utilizzare per impostare o modificare la password richiesta all'accensione del proiettore.

Menu Pattern di prova

Selezionare Pattern di prova tra le opzioni Griglia, Magenta, Bianco o Off (disabilitazione della funzione).

Menu Impostazioni Remote

Funzione IR

Impostare la funzione IR.

- **On:** Selezionando "On", il proiettore può essere azionato dal telecomando dai ricevitori IR anteriori o superiori.
- **Off:** Scegliendo "Off", il proiettore può essere azionato dal telecomando. Selezionando "Off" si possono utilizzare i tasti della tastiera.

Utente1/ Utente2/ Utente3

Assegnare la funzione predefinita per Utente1, Utente2 o Utente3 tra Pattern di prova, Luminosità, Contrasto, Timer sospensione, Corrispondenza Colore, Temp. colore, Gamma, Proiezione o Impostazioni lampada.

Menu ID Proiettore

La definizione degli ID può essere configurata con il menù (usando valori da 0 a 99), e consente il controllo di un singolo proiettore usando il comando RS232.

Menu interruttore 12 V

Utilizzare questa funzione per abilitare o disabilitare l'interruttore.

Nota: Connettore mini da 3,5 mm che emette 12 V 500 mA (max.) per il controllo del sistema relè.

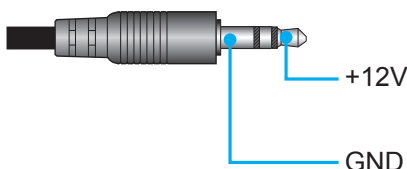

- **On:** Scegliere "On" per abilitare l'interruttore.
- **Off:** Scegliere "Off" per disabilitare l'interruttore.

USO DEL PROIETTORE

Menu Opzioni

Lingua

Selezionare il menu OSD multilingue tra inglese, tedesco, francese, italiano, spagnolo, portoghese, cinese semplificato, cinese tradizionale, giapponese, coreano e russo.

Impostazioni Menù

Impostare la posizione del menu sullo schermo e configurare le impostazioni del timer del menu.

- **Posizione menu:** Selezionare la posizione menu sullo schermo.
- **Menu Timer:** Impostare la durata della visibilità del menù OSD sullo schermo.

Sorgente auto

Selezionare questa opzione per consentire al proiettore di trovare automaticamente una sorgente di ingresso disponibile.

Origine input

Selezionare la sorgente di ingresso tra HDMI 1, HDMI 2 e VGA.

Altitudine elevata

Quando è selezionata l'opzione "On", le ventoline funzionano a maggiore velocità. Questa funzione è utile quando ci si trova ad altitudini elevate, dove l'aria è più rarefatta.

Blocca Modalità Display

Selezione "On" o "Off" per bloccare o sbloccare le impostazioni della modalità di visualizzazione.

Blocco tastiera

Quando la funzione Blocco tastiera è su "On", la tastiera sarà bloccata. Tuttavia, il proiettore può essere azionato dal telecomando. Selezionando "Off" si può riutilizzare la tastiera.

Nascondi informazioni

Abilitare questa funzione per nascondere il messaggio informativo.

- **Off:** Scegliere "Off" per mostrare il messaggio "Ricerca".
- **On:** scegliere "On" per nascondere il messaggio informativo.

Logo

Usare questa funzione per impostare la schermata di avvio desiderata. Se vengono effettuate modifiche, esse saranno attive dalla volta successiva in cui il proiettore viene avviato.

- **Imp. predefinite:** schermata di avvio predefinita.
- **Neutro:** il logo non viene visualizzato nella schermata di avvio.

Colore di sfondo

Usare questa funzione per visualizzare una schermata di colore Blu, Rosso, Verde, Grigio o Nessuno quando non vi sono segnali disponibili.

Menu Reset

Reset OSD

Ripristinare le impostazioni predefinite per le impostazioni del menu OSD.

Ripristina a valori di fabbrica

Ripristinare le impostazioni predefinite per tutte le impostazioni.

USO DEL PROIETTORE

Menù Info

Visualizzare le informazioni del proiettore elencate di seguito:

- Numero di Registrazione
- Numero di Serie
- Sorgente
- Risoluzione
- Frequenza di aggiornamento
- Modalità display
- Ore lampada
- ID Proiettore
- Ore Uso Filtro
- Modalità luminosa
- FW Version

MANUTENZIONE

Sostituzione della lampada (solo personale di manutenzione)

Il proiettore rileva automaticamente la durata della lampadina e, quando la lampadina si trova alla fine della vita utile, sullo schermo viene visualizzato un messaggio di avviso.

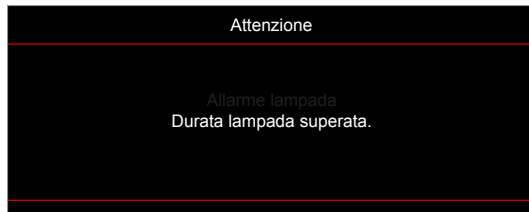

Quando viene visualizzato questo messaggio, contattare il rivenditore locale o il centro di assistenza per sostituire la lampadina prima possibile. Prima di sostituire la lampadina, assicurarsi di spegnere il proiettore, scollegare il cavo di alimentazione e assicurarsi che il proiettore si sia raffreddato per almeno 30 minuti e che la lampadina si sia completamente raffreddata.



Attenzione: Se si esegue il montaggio su soffitto, prestare estrema attenzione quando si apre il pannello di accesso alla lampada. Si consiglia di usare occhiali protettivi quando si sostituisce la lampada di proiettori installati sul soffitto. Deve essere prestata estrema cautela per impedire alle parti libere di non cadere fuori dal proiettore.



Attenzione: Lo scomparto della lampada è caldo! Permetterne il raffreddamento prima di cambiare la lampadina!



Attenzione: Per ridurre il rischio di lesioni personali, non far cadere il modulo della lampada o toccare la lampada. Se fatta cadere, la lampadina potrebbe frantumarsi e provocare lesioni.

MANUTENZIONE

Sostituzione della lampada (segue)

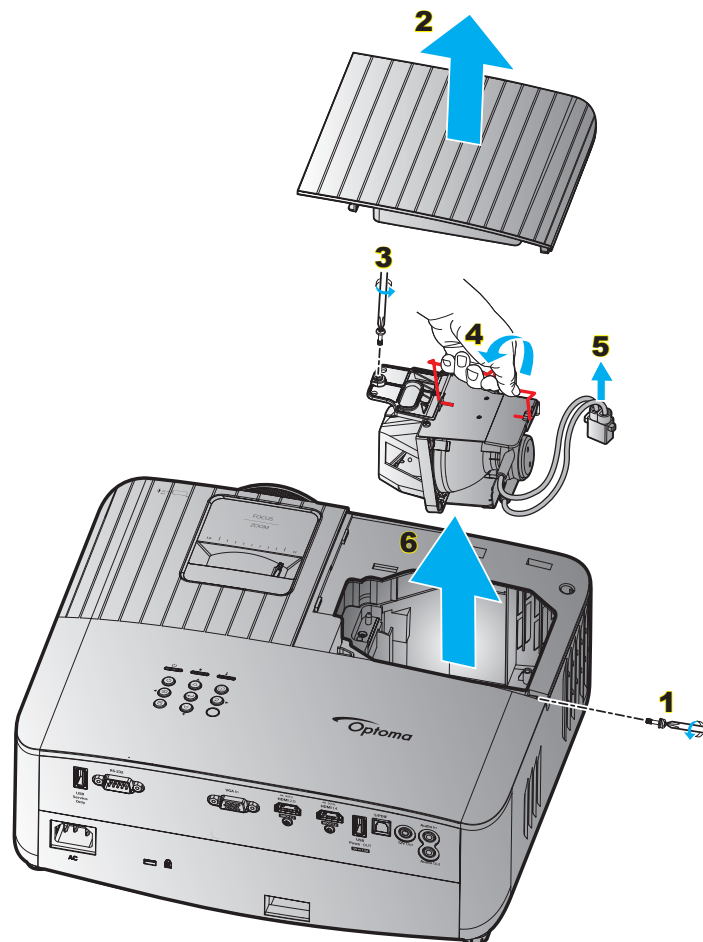

Procedura:

1. Spegner il proiettore premento il tasto “ U ” del tastierino del proiettore o il tasto “ I ” del telecomando.
2. Permettere al proiettore di raffreddarsi per almeno 30 minuti.
3. Scollegare il cavo di alimentazione.
4. Rimuovere la vite di fissaggio del coperchio superiore. **1**
5. Rimuovere il coperchio della lampada. **2**
6. Rimuovere la vite sul modulo della lampada. **3**
7. Sollevare l'impugnatura della lampada. **4**
8. Estrarre il cavo della lampada. **5**
9. Estrarre con cura il modulo della lampada. **6**
10. Per sostituire il modulo della lampada, invertire le fasi di cui sopra.
11. Accendere il proiettore e ripristinare il timer della lampada.
12. Reset lampada: (i) Premere "Menù" → (ii) Select "Configurazione" → (iii) Select "Impostazioni lampada" → (iv) Select "Reset lampada" → (v) Select "Sì".

Nota:

- *Il proiettore non può essere acceso se il coperchio della lampada non è stato rimesso sul proiettore.*
- *Non toccare il vetro della lampada. L'olio delle mani può far rompere la lampada. Per pulire il modulo della lampada, qualora venisse accidentalmente toccato, usare un panno asciutto.*

ULTERIORI INFORMAZIONI

Risoluzioni compatibili

Compatibilità video

Segnale	Risoluzione
SDTV	480i/p, 576i/p
HDTV	720p (50/60 Hz), 1080i (50/60 Hz), 1080p (24/50/60 Hz)
UHD	2160p (24/50/60Hz)

Temporizzazione video in dettaglio:

Segnale	Risoluzione	Velocità di aggiornamento (Hz)	Note
SDTV (480i)	640 x 480	60	Per Component
SDTV (480p)	640 x 480	60	
SDTV (576i)	720 x 576	50	
SDTV (576p)	720 x 576	50	
HDTV (720p)	1280 x 720	50/60	
HDTV (1080i)	1920 x 1080	50/60	
HDTV (1080p)	1920 x 1080	24/50/60	
UHD (2160p)	3840 x 2160	24/50/60	Per 4K UHD

Nota: Il tempo di ricerca per ciascuna porta I/O è inferiore a 5 secondi, ad eccezione della porta HDMI.

Compatibilità computer

Standard VESA (compatibilità RGB analogico):

Segnale	Risoluzione	Velocità di aggiornamento (Hz)	Note per Mac
SVGA	800 x 600	56/60/72/85	Mac 60/72/85
XGA	1024 x 768	60/70/75/85	Mac 60/70/75/85
HDTV (720P)	1280 x 720	50/60	Mac 60
WXGA	1280 x 768	60/75/85	Mac 60/75/85
WXGA	1280 x 800	60	Mac 60
WXGA	1366 x 768	60	Mac 60
WXGA+	1440 x 900	60	Mac 60
SXGA	1280 x 1024	60/75/85	Mac 60/75
UXGA	1600 x 1200	60	
HDTV (1080p)	1920 x 1080	24/50/60	Mac 60
WUXGA	1920 x 1200 (*)	60	Mac 60
UHD	3840 x 2160	24/50/60 Hz	

Nota: (*) 1920 x 1200 a 60 hz supporta solo RB (blinking ridotto).

ULTERIORI INFORMAZIONI

Tabella di temporizzazione per PC:

Segnale	Risoluzione	Frequenza orizzontale	Frequenza di Aggiornamento				Nota
		(KHz)	(Hz)	Video	Digitale	Analogico	
SVGA	800 x 600	35,2	56,3	N/D	√	√	56Hz
SVGA	800 x 600	37,9	60,3	N/D	√	√	60Hz
SVGA	800 x 600	46,9	75	N/D	√	√	N/D
SVGA	800 x 600	48,1	72,2	N/D	√	√	72Hz
SVGA	800 x 600	53,7	85,1	N/D	√	√	85Hz
SVGA	832 x 624	N/D	75	N/D	√	√	N/D
XGA	1024 x 768	48,4	60	N/D	√	√	N/D
XGA	1024 x 768	56,5	70,1	N/D	√	√	70Hz
XGA	1024 x 768	60	75	N/D	√	√	N/D
XGA	1024 x 768	68,7	85	N/D	√	√	N/D
XGA	1024 x 768	N/D	120	N/D	N/D	√	N/D
XGA	1152 x 864	N/D	75	N/D	√	√	N/D
HD720	1280 x 720	N/D	50	N/D	√	√	N/D
HD720	1280 x 720	N/D	60	N/D	√	√	N/D
HD720	1280 x 720	92,62	120	N/D	N/D	√	N/D
WXGA	1280 x 768	47,4	60	N/D	√	√	N/D
WXGA	1280 x 768	N/D	75	N/D	√	√	N/D
WXGA	1280 x 768	N/D	85	N/D	√	√	N/D
WXGA-800	1280 x 800	N/D	60	N/D	√	√	N/D
SXGA	1280 x 1024	64	60	N/D	√	√	N/D
SXGA	1280 x 1024	80	75	N/D	√	√	N/D
SXGA	1280 x 1024	91,1	85	N/D	√	√	N/D
SXGA+	1400 x 1050	N/D	60	N/D	N/D	√	N/D
UXGA	1600 x 1200	75	60	N/D	√	√	N/D
HD1080	1920 x 1080	N/D	24	N/D	√	√	N/D
HD1080	1920 x 1080	N/D	50	N/D	√	√	N/D
HD1080	1920 x 1080	N/D	60	N/D	√	√	N/D
WUXGA	1920 x 1200	N/D	60	N/D	√	√	N/D
HDTV	1920 x 1080i	N/D	50	N/D	√	√	N/D
HDTV	1920 x 1080i	N/D	60	N/D	√	√	N/D
HDTV	1920 x 1080p	N/D	24	N/D	√	√	N/D
HDTV	1920 x 1080p	N/D	50	N/D	√	√	N/D
HDTV	1920 x 1080p	N/D	60	N/D	√	√	N/D
HDTV	1280 x 720	45	60	√	N/D	N/D	N/D
HDTV	1280 x 720p	N/D	50	N/D	√	√	N/D
HDTV	1280 x 720p	N/D	60	N/D	√	√	N/D
SDTV	720 x 576	31,3	50	√	N/D	N/D	N/D
SDTV	720 x 576i	N/D	50	N/D	√	√	N/D
SDTV	720 x 576p	N/D	50	N/D	√	√	N/D
SDTV	720 x 480	31,5	60	√	N/D	N/D	N/D
SDTV	720 x 480i	N/D	60	N/D	√	√	N/D
SDTV	720 x 480p	N/D	60	N/D	√	√	N/D

Nota: “√” significa che la risoluzione è supportata, “N/D” indica che la risoluzione non è disponibile.

ULTERIORI INFORMAZIONI

Tabella di temporizzazione per MAC:

Risoluzione	Hz	Compatibilità Macbook		Compatibilità Macbook Pro (Intel)		Compatibilità Power Mac G5		Compatibilità Power Mac G4	
		Digitale	Analogico	Digitale	Analogico	Digitale	Analogico	Digitale	Analogico
800 x 600	60	√	√	√	√	N/D	N/D	√	N/D
800 x 600	72	√	√	√	√	N/D	√	√	√
800 x 600	75	√	√	√	√	N/D	√	√	√
800 x 600	85	√	√	N/D	√	N/D	√	√	√
1024 x 768	60	√	√	√	√	N/D	√	√	√
1024 x 768	70	√	√	√	√	N/D	√	√	√
1024 x 768	75	√	√	√	√	N/D	√	√	√
1024 x 768	85	√	√	√	√	N/D	√	√	√
1280 x 720	60	√	√	√	√	N/D	√	√	√
1280 x 768	60	√	√	√	√	N/D	N/D	N/D	√
1280 x 768	75	N/D	√	N/D	√	N/D	√	√	√
1280 x 768	85	N/D	√	N/D	√	N/D	N/D	N/D	√
1280 x 800	60	N/D	√	N/D	√	N/D	√	√	√
1280 x 1024	60	√	N/D	N/D	√	N/D	√	√	√
1280 x 1024	75	√	N/D	N/D	√	N/D	√	√	N/D
1920 x 1080	60	√	N/D	N/D	√	N/D	√	√	√
1920 x 1200 ^(*1)	60	√	N/D	N/D	√	N/D	√	√	√
3840 x 2160	60								

Nota:

- “√” significa che la risoluzione è supportata, “N/D” indica che la risoluzione non è disponibile.
- ^(*1) 1920 x 1200 a 60 Hz supporta solo RB (reduced blanking).

Segnale di ingresso per HDMI

Segnale	Risoluzione	Velocità di aggiornamento (Hz)	Note per Mac
SVGA	800 x 600	60/72/85/120	Mac 60/72/85
XGA	1024 x 768	60/70/75/85/120	Mac 60/70/75/85
SDTV (480I)	640 x 480	60	N/D
SDTV (480P)	640 x 480	60	N/D
SDTV (576I)	720 x 576	50	N/D
SDTV (576P)	720 x 576	50	N/D
HDTV (720p)	1280 x 720	50/60	Mac 60
WXGA	1280 x 768	60/75/85	Mac 75
WXGA	1280 x 800	60/120	Mac 60
WXGA ^(*2)	1366 x 768	60	N/D
WXGA+	1440 x 900	60/120(RB)	Mac 60
SXGA	1280 x 1024	60/75/85	Mac 60/75
SXGA+	1400 x 1050	60/85	N/D
UXGA	1600 x 1200	60/65/70/75/85	N/D
HDTV (1080I)	1920 x 1080	50/60	N/D
HDTV (1080p)	1920 x 1080	24/30/50/60/120	Mac 60
WUXGA	1920 x 1200 ^(*1)	60	Mac 60RB
WQHD	2560 x 1440	60RB	N/D
UHD (2160p)	3840 x 2160	24/30/50/60	Mac 24/30
UHD (2160p)	4096 X 2160	24/30/50/60	Mac 24

ULTERIORI INFORMAZIONI

Nota:

- “√” significa che la risoluzione è supportata, “N/D” indica che la risoluzione non è disponibile.
- (*1) 1920 x 1200 a 60 Hz supporta solo RB (reduced blanking).
- (*2) Temporizzazione standard Windows 10.

Tabella EDID (Extended Display Identification Data)

Segnale digitale (HDMI 2.0):

B0/Temporizzazione stabilita	B0/Temporizzazione standard	B0/Temporizzazione standard	B1/Modalità video	B1/Temporizzazione dettagliata
Digitale: Risoluzione nativa: 3840 x 2160 a 60Hz				
		3840 x 2160 a 60Hz (predefinito)	720 x 480i a 60Hz 16:9	1920 x 1080 a 120Hz
	1280 x 800 a 60Hz		720 x 480p a 60Hz 4:3	1366 x 768 a 60Hz
	1280 x 1024 a 60Hz		720 x 576i a 50Hz 16:9	1920 x 1080 a 240Hz
	1920 x 1200 a 60Hz		720 x 576p a 50Hz 4:3	
	800 x 600 a 120Hz		1920 x 1080i a 60Hz 16:9	
800 x 600 a 56Hz	1024 x 768 a 120Hz		1920 x 1080i a 50Hz 16:9	
800 x 600 a 60Hz	1280 x 800 a 120Hz		1920 x 1080p a 60Hz 16:9	
800 x 600 a 72Hz			1920 x 1080p a 50Hz 16:9	
800 x 600 a 75Hz			1920 x 1080p a 24Hz 16:9	
832 x 624 a 75Hz			3840 x 2160 a 24Hz	
1024 x 768 a 60Hz			3840 x 2160 a 25Hz	
1024 x 768 a 70Hz			3840 x 2160 a 30Hz	
1024 x 768 a 75Hz			3840 x 2160 a 50Hz	
1280 x 1024 a 75Hz			3840 x 2160 a 60Hz	
1152 x 870 a 75Hz			4096 x 2160 a 24Hz	
			4096 x 2160 a 25Hz	
			4096 x 2160 a 30Hz	
			4096 x 2160 a 50Hz	
			4096 x 2160 a 60Hz	

ULTERIORI INFORMAZIONI

Segnale analogico:

B0/Temporizzazione stabilita	B0/Temporizzazione standard	B0/Temporizzazione dettagliata	B1/Modalità video	B1/Temporizzazione dettagliata
Risoluzione nativa analogica: 1920 x 1080 a 60Hz				
	1280 x 720 a 60Hz	1920 x 1080 a 60Hz (predefinito)		1366 x 768 a 60Hz
	1280 x 800 a 60Hz			
	1280 x 1024 a 60Hz			
	1920 x 1200 a 60Hz			
800 x 600 a 56Hz	800 x 600 a 120Hz			
800 x 600 a 60Hz	1024 x 768 a 120Hz			
800 x 600 a 72Hz	1280 x 800 a 120Hz			
800 x 600 a 75Hz				
832 x 624 a 75Hz				
1024 x 768 a 60Hz				
1024 x 768 a 70Hz				
1024 x 768 a 75Hz				
1280 x 1024 a 75Hz				
1152 x 870 a 75Hz				

Temporizzazione 3D

Per Blu-ray 3D (HDMI 1.4a):

Frame rate supportato 2D	Temporizzazione	Formato
Opzione 59/60 Hz:	1920 x 1080p a 23,98/24 Hz	Frame packing
	1280 x 720p a 59,94 / 60 Hz	Frame packing
Opzione 50 Hz:	1920 x 1080p a 23,98/24 Hz	Frame packing
	1280 x 720p a 50Hz	Frame packing

Per PC:

	Temporizzazione	Formato
HDMI:	1920 x 1080 a 120Hz	Frame Sequential
	1280 x 800 a 120Hz	Frame Sequential
	1024 x 768 a 120Hz	Frame Sequential
	800 x 600 a 120Hz	Frame Sequential
VGA:	1280 x 800 a 120Hz	Frame Sequential
	1024 x 768 a 120Hz	Frame Sequential
	800 x 600 a 120Hz	Frame Sequential

ULTERIORI INFORMAZIONI

Dimensioni immagine e distanza di proiezione

Diagonale (pollici) dello schermo 16:9	Dimensioni schermo L x A				Distanza di proiezione (D)				Offset (HD)	
	(m)		(pollici)		(m)		(ft)		(m)	(ft)
	Larghezza	Altezza	Larghezza	Altezza	Wide	Tele	Wide	Tele		
30	0,66	0,37	26,15	14,71	1,00	1,10	-	3,59	0,02	0,07
40	0,89	0,50	34,86	19,61	1,33	1,46	4,36	4,79	0,03	0,09
60	1,33	0,75	52,29	29,42	1,99	2,19	6,53	7,19	0,04	0,13
70	1,55	0,87	61,01	34,32	2,32	2,56	7,62	8,38	0,05	0,16
80	1,77	1,00	69,73	39,22	2,66	2,92	8,71	9,58	0,05	0,18
90	1,99	1,12	78,44	44,12	2,99	3,29	9,80	10,78	0,06	0,20
100	2,21	1,25	87,16	49,03	3,32	3,65	10,89	11,98	0,07	0,22
120	2,66	1,49	104,59	58,83	3,98	4,38	13,07	14,37	0,08	0,27
150	3,32	1,87	130,74	73,54	4,98	5,48	16,33	17,97	0,10	0,34
180	3,98	2,24	156,88	88,25	5,98	6,57	19,60	21,56	0,12	0,40
200	4,43	2,49	174,32	98,05	6,64	7,31	21,78	23,95	0,14	0,45
250	5,53	3,11	217,89	122,57	8,30	9,13	27,22	29,94	0,17	0,56
300,6	6,65	3,74	262,00	147,37	9,98	10,98	32,73	-	0,21	0,68

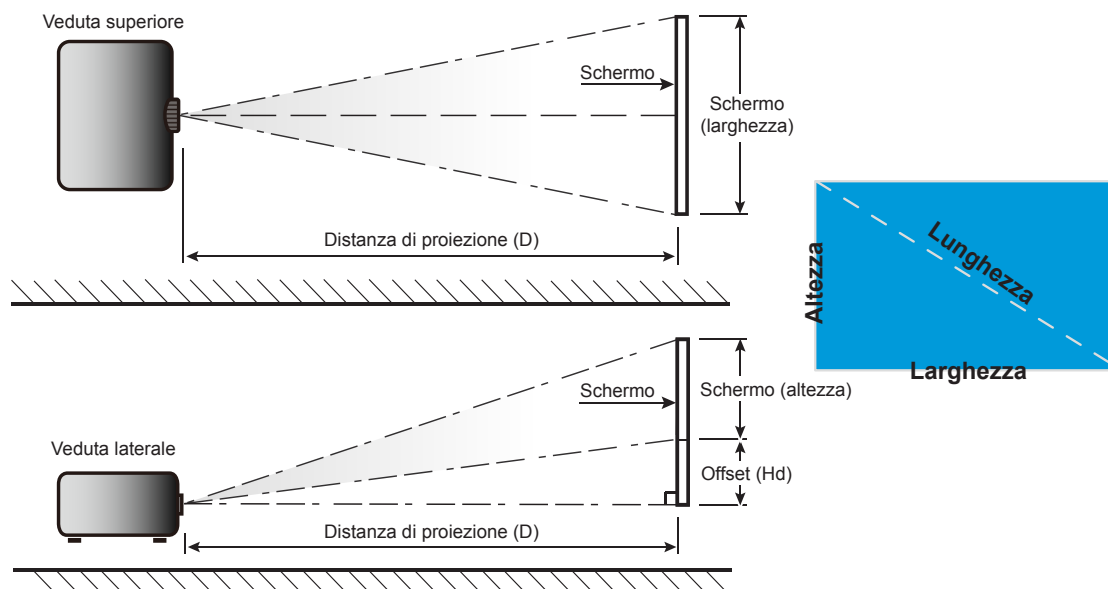

ULTERIORI INFORMAZIONI

Dimensioni del proiettore e installazione del supporto a soffitto

1. Per evitare danni al proiettore, usare il supporto da soffitto Optoma.
2. Se si desidera utilizzare un kit prodotto da terzi, assicurarsi che le viti impiegate per fissare il proiettore siano conformi ai seguenti requisiti:
 - Tipo di vite: M4 per montaggio a due punti o M6 per montaggio ad un punto
 - Lunghezza minima della vite: 10mm

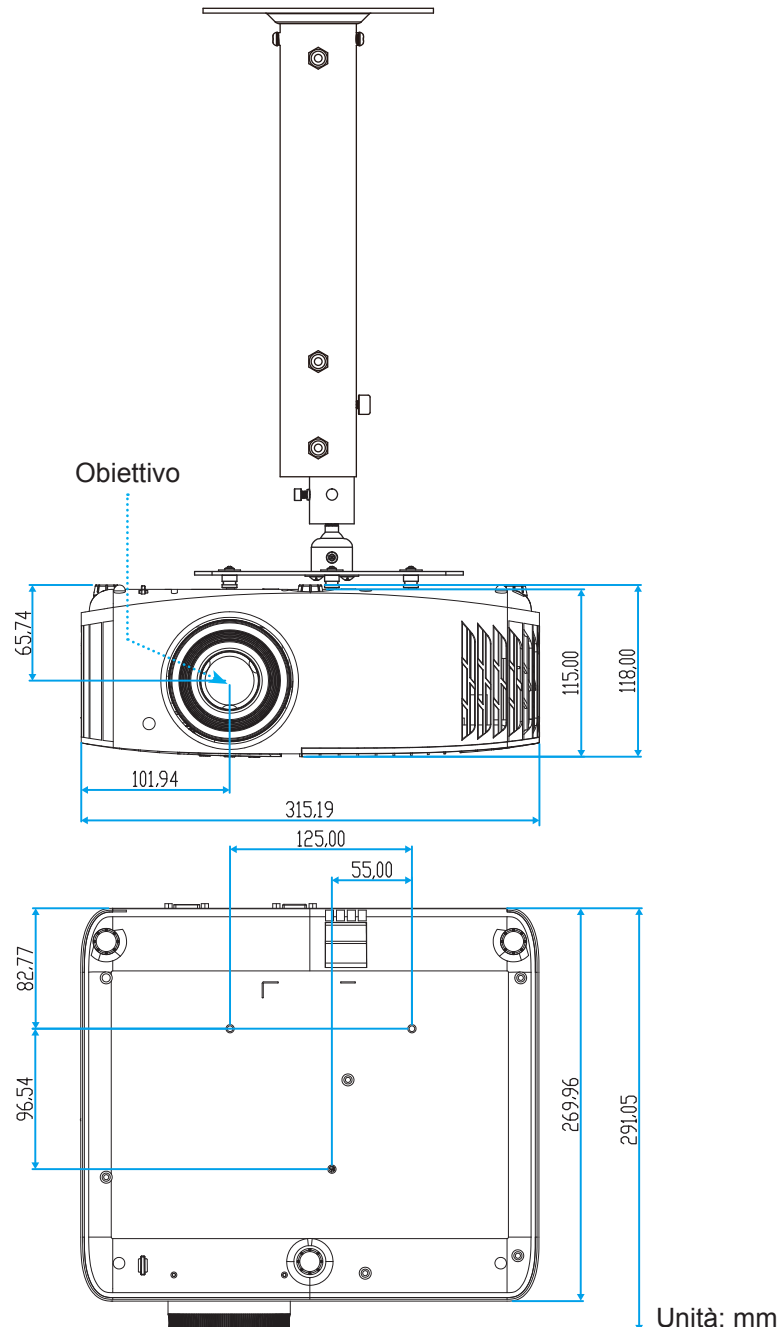

Nota: Si prega di notare che i danni provocati da una installazione scorretta annulleranno la garanzia.



Attenzione:

- Se viene acquistato un supporto da soffitto di un'altra società, accertarsi di usare viti della dimensione corretta. La dimensione delle viti varierà in base allo spessore della piastra di montaggio.
- Accertarsi di mantenere almeno uno spazio di 10 cm tra il soffitto e la parte inferiore del proiettore.
- Evitare di installare il proiettore accanto a una fonte di calore.





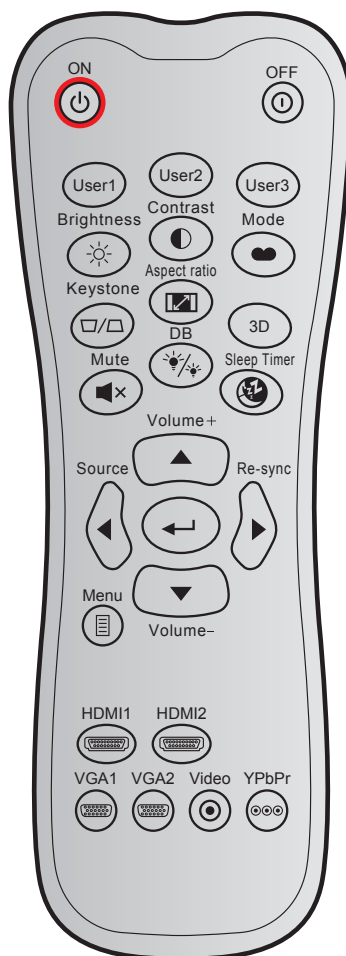











ULTERIORI INFORMAZIONI

Codici telecomando IR



Tasto	Formato NEC	Codice cliente		Codice tasto		Descrizione	
		Byte 1	Byte 2	Byte 3	Byte 4		
Accensione		FORMATO 1	32	CD	02	FD	Premere per accendere il proiettore.
Spegnimento		FORMATO 1	32	CD	2E	D1	Premere per spegnere il proiettore.
Utente1		FORMATO 1	32	CD	36	C9	Tasti definiti dall'utente.
Utente2		FORMATO 1	32	CD	65	9A	
Utente3		FORMATO 1	32	CD	66	99	
Luminosità		FORMATO 1	32	CD	41	BE	Regola la luminosità delle immagini.
Contrasto		FORMATO 1	32	CD	42	BD	Il contrasto controlla il grado di differenza tra le parti più chiare e più scure dell'immagine.
Modalità display		FORMATO 1	32	CD	05	FA	Selezionare una modalità di visualizzazione per impostazioni ottimizzate per varie applicazioni.
Correzione		FORMATO 1	32	CD	07	F8	Premere per regolare la distorsione dell'immagine provocata dall'inclinazione del proiettore.
Proporzioni		FORMATO 1	32	CD	64	9B	Premere per cambiare il rapporto proporzioni di un'immagine visualizzata.

ULTERIORI INFORMAZIONI

Tasto	Formato NEC	Codice cliente		Codice tasto		Descrizione	
		Byte 1	Byte 2	Byte 3	Byte 4		
Tre dimensioni	FORMATO 1	32	CD	89	76	Premere per abilitare/disabilitare la funzione Modalità 3D.	
Esclusione 	FORMATO 1	32	CD	52	AD	Disattiva/attiva temporaneamente l'audio.	
DB (Nero dinamico) 	FORMATO 1	32	CD	44	BB	Regola automaticamente la luminosità dell'immagine per fornire prestazioni di contrasto ottimali.	
Timer sospensione 	FORMATO 1	32	CD	63	9C	Imposta l'intervallo del timer del conto alla rovescia.	
Volume +	FORMATO 2	32	CD	11	EE	Regolare per aumentare il volume.	
		FORMATO 2	32	CD	11	EE	Usare ▲, ◀, ▶ o ▼ per selezionare le voci o per eseguire le regolazioni delle selezioni.
		FORMATO 2	32	CD	10	EF	
		FORMATO 2	32	CD	12	ED	
		FORMATO 2	32	CD	14	EB	
Sorgente	FORMATO 2	32	CD	10	EF	Premere "Origine" per selezionare un segnale di ingresso.	
Tasto Enter 	FORMATO 1	32	CD	0F	F0	Conferma la selezione della voce.	
Sincronizzazione	FORMATO 2	32	CD	12	ED	Sincronizza automaticamente il proiettore sulla sorgente di ingresso.	
Volume -	FORMATO 2	32	CD	14	EB	Regolare per abbassare il volume.	
Menù 	FORMATO 1	32	CD	0E	F1	Visualizza i menu OSD (On Screen Display) del proiettore.	
HDMI1 	FORMATO 1	32	CD	16	E9	Premere "HDMI1" per scegliere la sorgente dal connettore HDMI 1.	
HDMI2 	FORMATO 1	32	CD	30	CF	Premere "HDMI2" per scegliere la sorgente dal connettore HDMI 2.	
VGA1 	FORMATO 1	32	CD	1B	E4	Premere "VGA1" per scegliere l'origine del connettore VGA.	
VGA2 	FORMATO 1	32	CD	1E	E1	Nessuna funzione	
Video 	FORMATO 1	32	CD	1C	E3	Nessuna funzione	
YPbPr 	FORMATO 1	32	CD	17	E8	Nessuna funzione	

ULTERIORI INFORMAZIONI

Risoluzione dei problemi

Controllare le informazioni che seguono se si riscontrano problemi con il proiettore. Se il problema persiste, mettersi in contatto con il rivenditore locale oppure con il Centro assistenza.

Problemi d'immagine



Sullo schermo non appare alcuna immagine.

- Assicurarsi che i cavi e l'alimentazione siano collegati in modo appropriato, come descritto nella sezione "Installazione".
- Assicurarsi che i pin dei connettori non siano piegati o rotti.
- Controllare che la lampada del proiettore sia stata installata correttamente. Fare riferimento alla sezione "Sostituzione della lampada" nelle pagine 40-41.
- Assicurarsi che la funzione "Esclusione" non sia stata attivata.



L'immagine è sfuocata

- Regolare la ghiera di messa a fuoco sull'obiettivo del proiettore. Vedere a pagina 16.
- Accertarsi che la schermata di proiezione sia entro le distanze necessarie dal proiettore. (Fare riferimento a pagina 47).



L'immagine è allungata quando si visualizza un DVD 16:9

- Quando si eseguono DVD anamorfici o DVD 16:9, il proiettore mostrerà l'immagine migliore con formato 16:9 sul lato del proiettore.
- Se si eseguono DVD di formato LBX (Letterbox), impostare il formato su LBX nell'OSD del proiettore.
- Se si eseguono DVD di formato 4:3, impostare il formato su 4:3 nell'OSD del proiettore.
- Impostare il formato di visualizzazione del lettore DVD sul rapporto proporzioni 16:9 (widescreen).



L'immagine è troppo grande o troppo piccola

- Regolare la leva dello zoom in alto sul proiettore.
- Avvicinare o allontanare il proiettore dallo schermo.
- Premere "Menù" sul pannello del proiettore, andare su "Visualizza-->Proporzioni". Provare le varie impostazioni.



L'immagine ha i lati inclinati.:

- Se possibile, ricollocare il proiettore così che si trovi al centro dello schermo e sotto la parte inferiore dello schermo.



L'immagine è invertita

- Selezione "Configurazione-->Proiezione" dal menù OSD e regolare la direzione di proiezione.





Immagine sdoppiata e sfuocata

- Assicurarsi che "Modalità display" non sia 3D per evitare che le normali immagini 2D appaiano sdoppiate e sfuocate.

ULTERIORI INFORMAZIONI

Altri problemi

-  *Il proiettore non risponde ad alcun comando*
- Se possibile, spegnere il proiettore e scollegare il cavo d'alimentazione, attendere almeno 20 secondi prima di ricollegare l'alimentazione.
-  *La lampada si brucia o emette il rumore di uno scoppio*
- Quando la lampada raggiunge il termine della sua durata, si brucia e potrebbe emettere il rumore di un forte scoppio. In questo caso, il proiettore non si riaccenderà finché non è stata sostituita la lampada. Attenersi alle istruzioni della sezione "Sostituzione della lampada", nelle pagine 40-41, per sostituire la lampada.

Problemi del telecomando

-  *Se il telecomando non funziona*
- Verificare che l'angolo operativo del telecomando si trovi tra $\pm 15^\circ$ rispetto ai ricevitori IR del proiettore.
 - Assicurarsi che non ci siano ostruzioni tra il telecomando ed il proiettore. Portarsi a 7 m (~ 22 ft) dal proiettore.
 - Assicurarsi che le batterie siano inserite in modo corretto.
 - Sostituire le batterie se sono scariche.

Indicatore di avviso

Quando si accendono o lampeggiano gli indicatori di avviso (vedere di seguito), il proiettore si spegne automaticamente:

- Il LED "LAMP" si accende in rosso e l'indicatore "On/Standby" lampeggia in rosso.
- Il LED "TEMP" si accende in rosso e l'indicatore "On/Standby" lampeggia in rosso. Indica che il proiettore è surriscaldato. In condizioni normali, il proiettore può essere riacceso.
- Il LED "TEMP" lampeggia in rosso e l'indicatore "On/Standby" lampeggia in rosso.

Scollegare il cavo di alimentazione dal proiettore, attendere 30 secondi e provare di nuovo. Se l'indicatore di avviso si accende o lampeggia, contattare il più vicino centro di assistenza.

ULTERIORI INFORMAZIONI

Messaggi dei LED

Messaggio	LED di accensione/standby		LED Temperatura	LED lampada
	(Rosso)	(Blu)	(Rosso)	(Rosso)
Stato di Standby (Input da cavo di alimentazione)	Luce accesa			
Accensione (riscaldamento)		Lampeggiante (0,5 secondi spento / 0,5 secondi acceso)		
Accensione del proiettore e della lampada		Luce accesa		
Spegnimento (raffreddamento)		Lampeggiante (0,5 secondi spento / 0,5 secondi acceso). Torna alla luce fissa rossa quando si spegne la ventolina.		
Errore (guasto lampada)	Lampeggiante			Luce accesa
Errore (Guasto ventola)	Lampeggiante		Lampeggiante	
Errore (Surriscaldamento)	Lampeggiante		Luce accesa	
Stato di standby (Modalità burn in)		Lampeggiante		
Burn in (riscaldamento)		Lampeggiante		
Burn in (raffreddamento)		Lampeggiante		
Modalità burn in (illuminazione lampada)		Lampeggiante (3 secondi acceso / 1 secondo spento).		
Modalità burn in (Spegnimento lampada)		Lampeggiante (1 secondi acceso / 3 secondo spento).		

- Spegnimento:

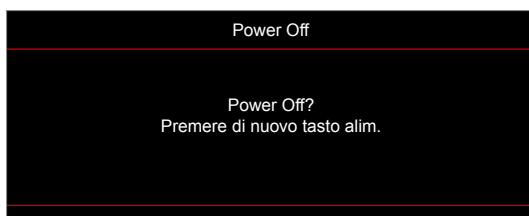

- Allarme temperatura:

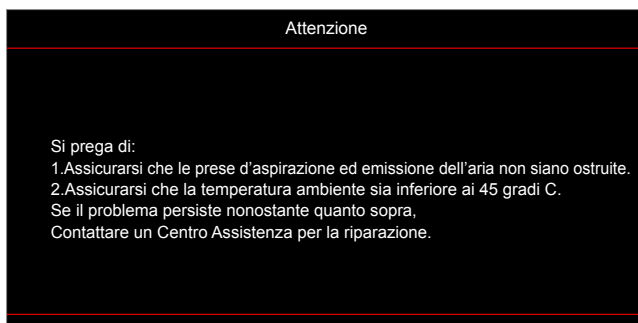

ULTERIORI INFORMAZIONI

- Allarme lampada:

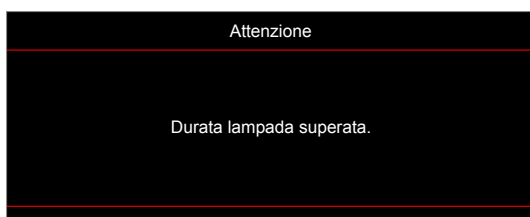

- Guasto ventolina:

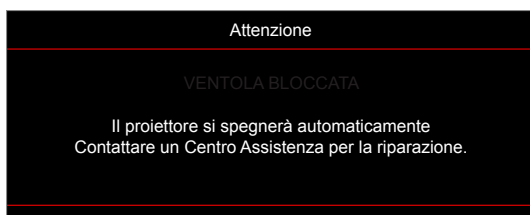

- Fuori intervallo di visualizzazione:



- Avviso di spegnimento:

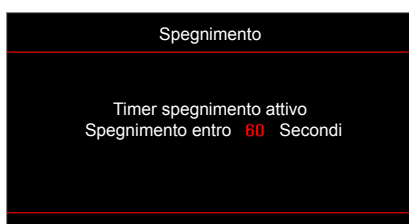

ULTERIORI INFORMAZIONI

Specifiche tecniche

Ottica	Descrizione
Risoluzione massima	- Grafica fino a 2160p a 60 Hz - Risoluzione massima HDMI 2.0: 2160p a 60Hz
Obiettivo	Zoom manuale e messa a fuoco manuale
Dimensioni immagine (diagonale)	33"~300"
Distanza di proiezione	1,21 ~ 9,9 m (2160P)
Valore di tolleranza compensazione obiettivo	3,24 mm 105% ±5%

Elettricità	Descrizione
Ingressi	- HDMI V2.0 / HDCP2.2 (x2) - VGA IN - Audio in 3,5 mm - USB2.0 (per aggiornamento FW) USB-A per 5 V PWR 1,5 A - RS232C maschio (9-pin d-sub)
Uscite	- Audio Out 3,5 mm - Uscita SPDIF (supporta solo PCM stereo a 2 canali) - 12V Trigger (jack da 3,5 mm)
Riproduzione dei colori	1073,4 milioni di colori
Frequenza di scansione	Frequenza di scansione orizzontale: 31,0 - 135,0 KHz Frequenza di scansione verticale: 24~240 Hz (solo 240 Hz per 1080p)
Diffusore integrato	Altoparlante integrato a 10 W
Requisiti di alimentazione	100 - 240 V ±10%, CA 50/60 Hz
Corrente di ingresso	3,3A

Meccanica	Descrizione
Orientamento dell'installazione	Frontale, Posteriore, Soffitto-In alto, Posteriore-In alto.
Dimensioni (L x P x A) (senza obiettivo)	- 315 x 270 x 115 mm (senza piedini) - 315 x 270 x 118 mm (con piedini)
Peso	4,2 ±0,2 kg
Condizioni ambientali	In funzione a 5 ~ 40°C, dal 10% all'85% di umidità (senza condensa)

Nota: Tutte le specifiche sono soggette a modifiche senza preavviso.



ULTERIORI INFORMAZIONI

Sedi dell'azienda Optoma

Mettersi in contatto con la filiale per assistenza e supporto.



Stati Uniti

47697 Westinghouse Drive,
Fremont, CA 94539, USA
www.optomausa.com

 888-289-6786
 510-897-8601
 services@optoma.com



Canada

47697 Westinghouse Drive,
Fremont, CA 94539, USA
www.optomausa.com

 888-289-6786
 510-897-8601
 services@optoma.com

America latina

47697 Westinghouse Drive,
Fremont, CA 94539, USA
www.optomausa.com

 888-289-6786
 510-897-8601
 services@optoma.com



Europa

Unit 1, Network 41, Bourne End Mills,
Hemel Hempstead, Herts,
HP1 2UJ, Regno Unito
www.optoma.eu
Tel assistenza: +44 (0)1923 691865

 +44 (0) 1923 691 800
 +44 (0) 1923 691 888
 service@tsc-europe.com



Benelux BV

Randstad 22-123
1316 BW Almere
Paesi Bassi
www.optoma.nl

 +31 (0) 36 820 0252
 +31 (0) 36 548 9052



Francia

Bâtiment E
81-83 avenue Edouard Vaillant
92100 Boulogne Billancourt, Francia

 +33 1 41 46 12 20
 +33 1 41 46 94 35
 savoptoma@optoma.fr



Spagna

C/ José Hierro, 36 Of. 1C
28522 Rivas VaciaMadrid,
Spagna

 +34 91 499 06 06
 +34 91 670 08 32



Germania

Am Nordpark 3
41069 Mönchengladbach
Germania

 +49 (0) 2161 68643 0
 +49 (0) 2161 68643 99
 info@optoma.de

Scandinavia



Lerpeveien 25
3040 Drammen
Norvegia

 +47 32 98 89 90
 +47 32 98 89 99
 info@optoma.no

PO.BOX 9515
3038 Drammen
Norvegia

Corea

WOOMI TECH.CO.,LTD.
4F, Minu Bldg. 33-14, Kangnam-Ku
Seul, 135-815, COREA
korea.optoma.com

 +82+2+34430004
 +82+2+34430005



Giappone

東京都足立区綾瀬3-25-18
株式会社オーエス
コンタクトセンター:0120-380-495

 info@os-worldwide.com
www.os-worldwide.com



Taiwan

12F., No.213, Sec. 3, Beixin Rd.,
Xindian Dist., Nuova Taipei 231,
Taiwan, R.O.C.
www.optoma.com.tw

 +886-2-8911-8600
 +886-2-8911-6550
 services@optoma.com.tw
asia.optoma.com

Cina

Room 2001, 20F, Building 4,
No.1398 Kaixuan Road,
Changning District
Shanghai, 200052, China
www.optoma.com.cn

 +86-21-62947376
 +86-21-62947375
 servicecn@optoma.com.cn

